



Mini Cool Mist

Ultrasonic Humidifier



VUL525E

GB	MINI COOL MIST ULTRASONIC HUMIDIFIER	4
	User instructions	
DE	MINI KALTLUFT ULTRASCHALLLUFTBEFEUCHTER	8
	Bedienungsanleitung	
DK	MINI COOL MIST ULTRALYDSBEFUGTER	13
	Brugervejledning	
ES	MINI HUMIDIFICADOR ULTRASONICO DE VAPOR FRÍO	18
	Instrucciones de uso	
FI	MINI COOL MIST -ULTRAÄÄNI-ILMANKOSTUTIN	23
	Käyttöohjeet	
FR	MINI HUMIDIFICATEUR A VAPEUR FROIDE A ULTRASONS	28
	Mode d'emploi	
HR	ULTRAZVUČNI OVLAŽIVAČ MINI COOL MIST	33
	Korisničke upute	
IT	UMIDIFICATORE A ULTRASUONI MINI COOL MIST	38
	Istruzioni per l'uso	
NL	MINI COOL MIST ULTRASONIC LUCHTBEVOCHTIGER	43
	Gebruikersinstructies	
NO	MINI COOL MIST ULTRASONISK LUFTFUKTER	48
	Bruksanvisning	
PL	KOMPAKTOWY NAWILŻACZ ULTRADŹWIĘKOWY	53
	Instrukcja obsługi	
PT	MINI HUMIDIFICADOR ULTRASSÓNICO DE VAPOR FRIO	58
	Instruções do utilizador	
SA	67 جهاز الترطيب "مرطب الرذاذ الصغير" بالموجات فوق الصوتية تعليمات المستخدم	
SE	MINI COOL MIST ULTRALJUDSLUFTFUKTARE	68
	Bruksanvisning	
SI	MINI HLADILNI ULTRAZVOČNI VLAŽILEC	73
	Navodila za uporabnike	
TR	MINI COOL BUHARLI ULTRASONİK NEMLENDİRİCİ	78
	Kullanım Talimatları	
ZA	ADDITIONAL IMPORTANT SAFETY INSTRUCTIONS	83

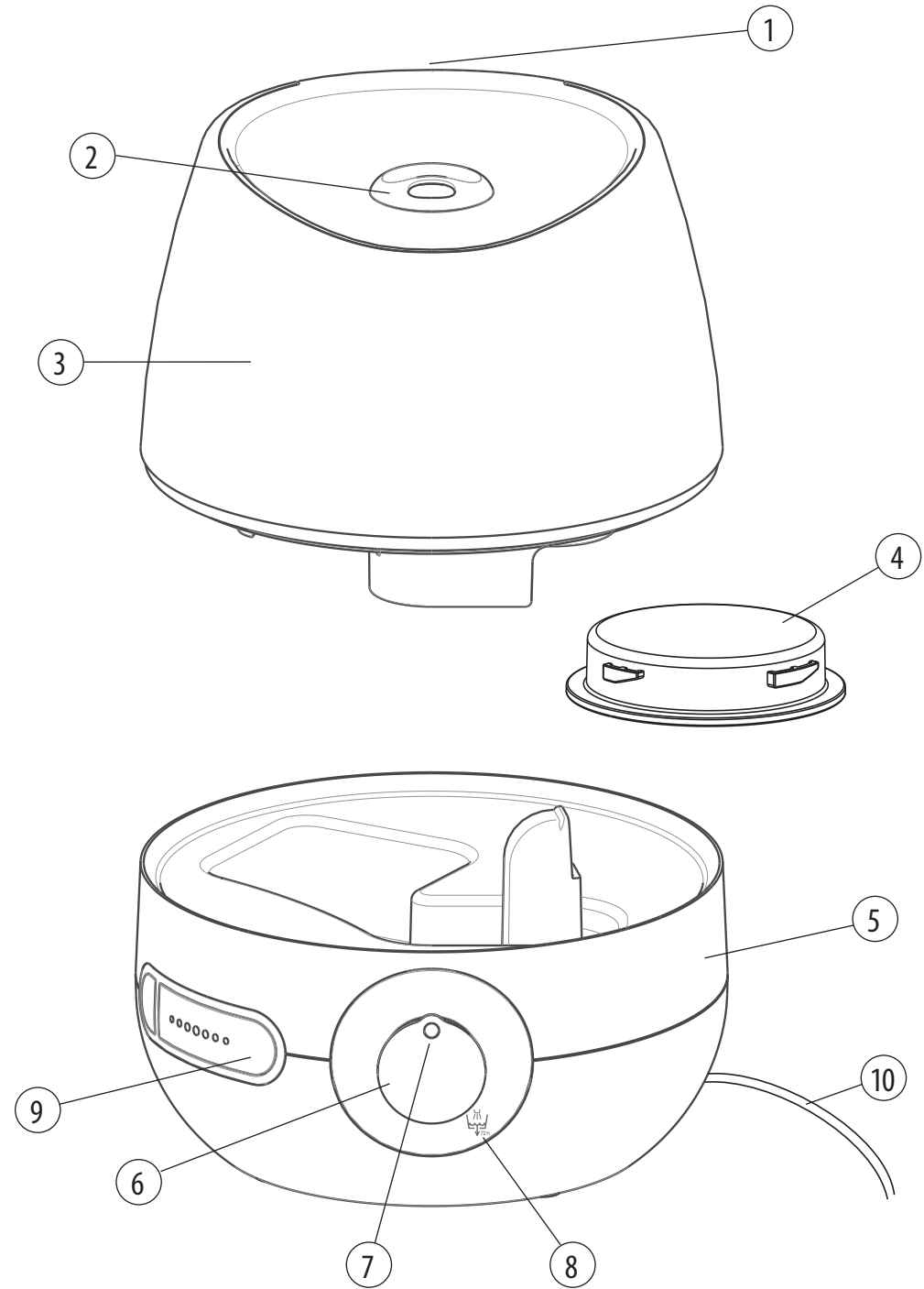

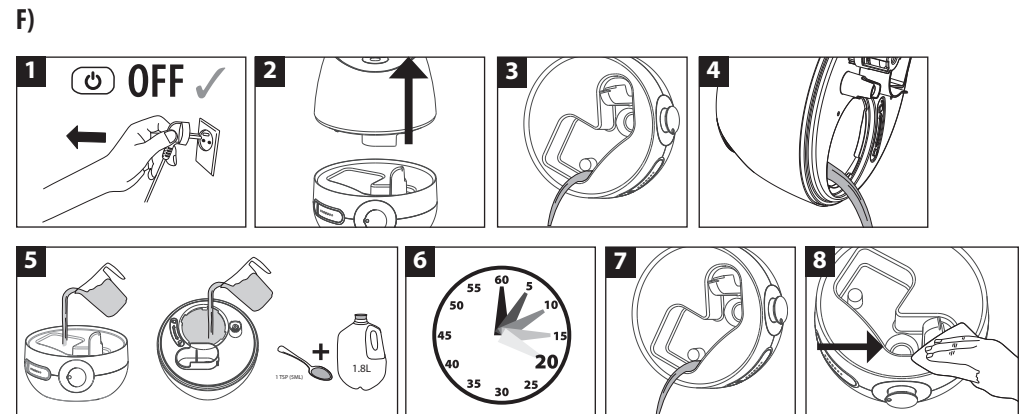
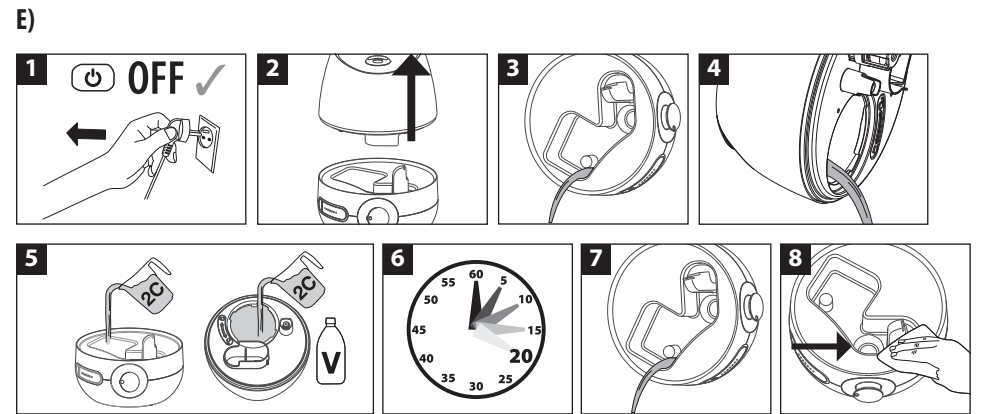
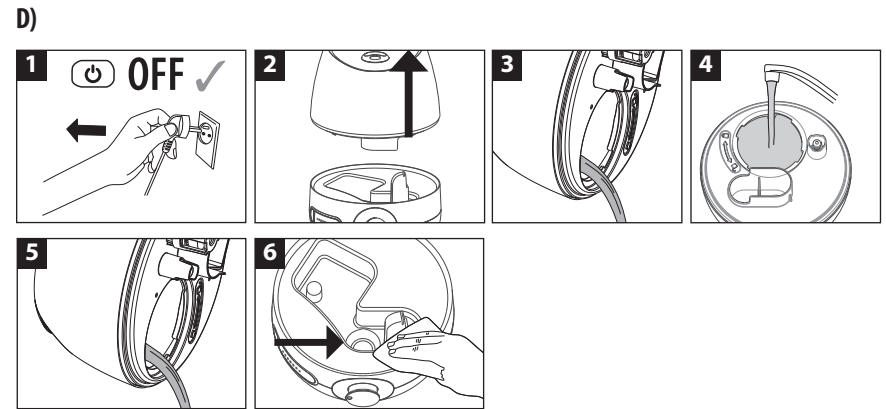
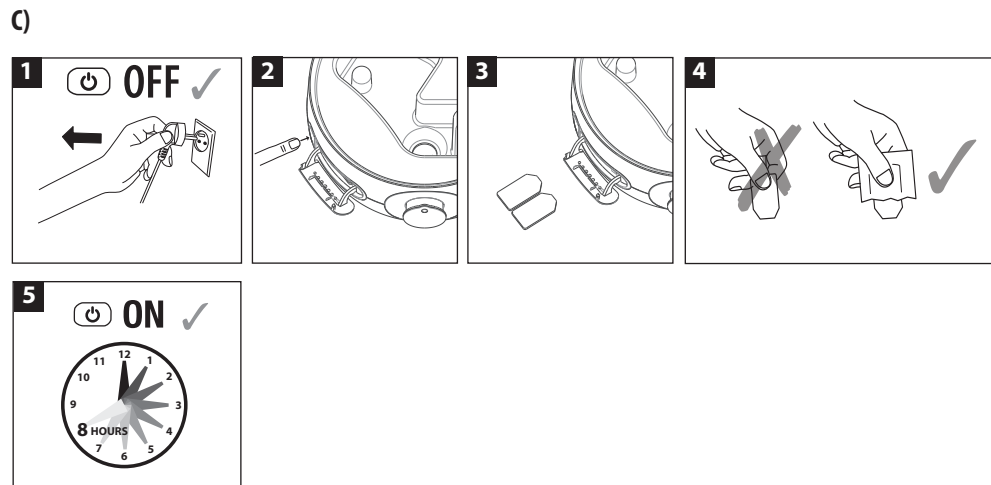
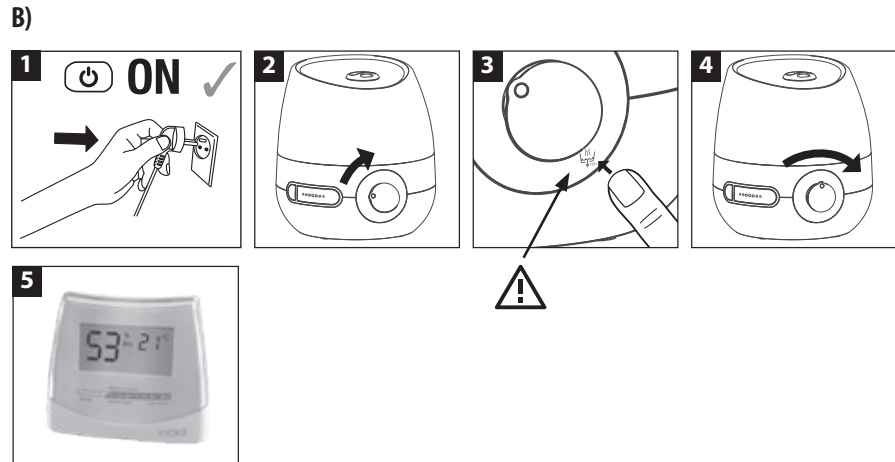
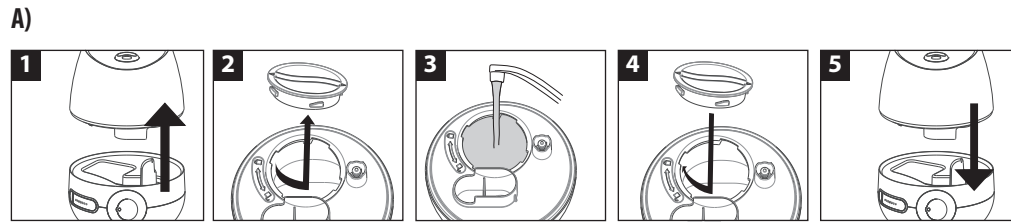

IMPORTANT SAFETY INSTRUCTIONS

 Read through all the instructions before starting to use the appliance. Keep this manual in a safe place for future reference.

These instructions are also available on our website. Please visit www.helenof Troy.com/emea-en

WARNING:

-  Do not add essential oils to the tank.
- Unplug the appliance during filling and cleaning.
- Read all instructions before using this humidifier.
- Always place this humidifier on a firm, flat and level surface. This humidifier may not work properly on an uneven surface.
- Place this humidifier in an area where it is not accessible to children.
- Do not place the humidifier near any heat sources such as stoves, radiators, and heaters.
- Do not use the humidifier outdoors.
- If the supply cord is damaged, it must be replaced by the manufacturer, its service agent or similarly qualified persons in order to avoid a hazard.
- The appliance can be used by children aged from 8 years and above and persons with reduced physical, sensory or mental capabilities or lack of experience and knowledge if they have been given supervision or instruction concerning use of this appliance in a safe way and understand the hazards involved. Children shall not play with the appliance. Cleaning and user maintenance shall not be made by children without supervision.
- To disconnect the humidifier, first turn controls to the OFF position, then grip the plug and pull it from the wall outlet. Never pull by the cord.
- Never tilt or attempt to move the humidifier while it is operating or filled with water. UNPLUG the humidifier before moving.
- This humidifier requires regular cleaning. Refer to the CLEANING instructions provided. Never clean the humidifier in any manner

other than as instructed in this manual.

- Do not direct moisture flow directly at individuals, walls or furniture.
- When a humidifier is used in a closed room or small rooms, check periodically for proper ventilation, as excessive humidity can cause condensation stains on walls.
- Turn the humidifier OFF if you notice moisture on the inside of your windows. For proper humidity reading use a hygrometer, which is available in many hardware and department stores, or by ordering one from the manufacturer.
- Do not place the product directly on wood furniture or other surfaces that could be damaged by water or liquids. The manufacturer will not accept responsibility for property damage caused by spillage or leaking.
- Micro-organisms that may be present in the water or in the environment where the appliance is used or stored, can grow in the water reservoir and be blown in the air causing very serious health risks when the water is not renewed and the tank is not cleaned properly every 3 days.
- Be aware that high humidity levels may encourage the growth of biological organisms in the environment.
- Do not permit the area around the humidifier to become damp or wet. If dampness occurs, turn the output of the humidifier down. If the humidifier output volume cannot be turned down, use the humidifier intermittently. Do not allow absorbent materials, such as carpeting, curtains, drapes, or tablecloths, to become damp.
- Never leave water in the reservoir when the appliance is not in use.
- Empty and clean the humidifier before storage. Clean the humidifier before next use.
- This appliance must only be used with the power supply unit provided with the appliance.
- The appliance is only to be used with the recommended vaporizing medium. The use of other substances may give rise to a toxic or fire risk.

COMPONENTS (See page 1)

1. Carrying handle
2. 180° mist nozzle
3. Water tank
4. Tank cap
5. Base
6. Power switch and intensity control
7. Pilot light
8. Cleaning indicator
9. VapoPad heater
10. Power cord

FIRST TIME OF USE

Before using the unit for the first time, you should note the following points:

- Remove all packing material from the unit
- It is recommended that you disinfect your humidifier prior to first use. See cleaning Instructions.
- Select a firm, level location at least 15 cm from any walls for proper airflow.
- Place the humidifier on a water resistant surface.

OPERATING INSTRUCTIONS**FILLING** (See appendix A on page 2)

Remove the Water Tank by grasping handle and pulling straight up. Set aside (1).

- Turn the Water Tank upside down so that the Tank Cap is facing up; unlock the Tank Cap by turning it counter-clockwise and set aside (2).
- Fill the Water Tank with clean, cool, tap water (3).
- Replace the Tank Cap by turning clockwise (4). Turn the Water Tank upright and check the Tank Cap for leaks. If any water drips from the Tank Cap, remove it and re-tighten. Use of very cold water may temporarily reduce the mist output. Never fill the humidifier with hot or warm water as this could cause damage and void your warranty.
- NOTE: When carrying the filled Water Tank, please use the handle and place your other hand under the tank for additional support.
- Position the Water Tank in the humidifier and push into place. Some water will empty into the Base (5).
- Once the filled tank has been positioned, do not attempt to move the humidifier. If it has to be moved, unplug the humidifier and remove the Water Tank first.

NOTE: Everytime you switch the device on or every 3 days when the sound and light go on, press the indicator to acknowledge that the water tank has been cleaned. The 3 days reminder to clean the device will then reset.

POWER (See appendix B on page 2)

CAUTION: DO NOT PLUG IN THE HUMIDIFIER WITH WET HANDS AS AN ELECTRICAL SHOCK COULD OCCUR.

- With the power switch in the OFF position, plug the filled

humidifier into an outlet (1).

- Turn the Power Switch clockwise to the on position. The pilot light will illuminate (2).
- The Cleaning indicator and sound will go on when you switch the device on. Press the cleaning button to acknowledge that the water tank is cleaned (3), the sound and light to clean will turn off.
- Set your desired output by turning the knob clockwise. To operate on HIGH, turn the dial to the end (4).
- When a comfortable humidity level is reached turn Power Switch to a lower setting. A comfortable humidity level is between 40-60%. To monitor your humidity level use a hygrometer such as the Vicks V70 2-in-1 Hygrometer & Thermometer (5).
- The unit will shut off when it is out of water. Cleaning affects the time it takes for the auto shut-off to work. **When dirty** – time delay for auto shut-off takes longer **When clean** – works appropriately.
- Turn the humidifier off before removing and refilling the Water Tank. When the Water Tank is empty and the water level in the base gets too low, the fan and nebulizer turn off.

VAPOPAD HEATER DIRECTIONS FOR USE

(see appendix C on page 2)

- Turn off and unplug your humidifier (1).
- Open VapoPad door located below the power switch by pushing the button (2).
- Insert VapoPad all the way in with angled end facing towards the product in the slot (3). Be careful not to touch the VapoPad with your hands (4). If your hands do come in contact with the pad, wash them thoroughly, as essential oils can be irritant to the skin.
- Close the door, plug the unit back in and turn it on (5).

Note: As long as your humidifier is on, the VapoPad heater will also be activated. This area can be warm to the touch.

NEVER add essential oils or VapoPads directly into the water tank as this can result in degradation to the material.

**WARNING:**

Pad may present a choking hazard. Keep out of reach of children and pets. H317 May cause an allergic skin reaction. P102 Keep out of reach of children. P302 + P352 IF ON SKIN: wash with plenty of soap and water. P333 + P313 If skin irritation or rash occurs: Get medical advice / attention.

Ingredients: eucalyptus oil, menthol, glycol, cedar leaf oil & others 1 menthol VapoPad included.



Do not use for babies less than 36 month old, for more than 16 hours in a 24 hour period and/or not more than 2 pads in a 24 hour period.

CARE AND CLEANING INSTRUCTIONS

EVERY 3 DAYS CLEANING

(See appendix D on page 3)

- Each time the device is switched on or every 3 days, the cleaning feature will illuminate and beep every 5 seconds to remind the user of the required cleaning. Press the cleaning indicator to acknowledge that the water tank is cleaned, the reminder to clean the device will reset. The light and the beep sound will turn off. If you do not acknowledge your cleaning, the light will stay on and the beep will sound every 5 seconds until the cleaning indicator is pressed, whilst the unit will operate normally.
- Disconnect from the mains before cleaning (1).
- Every third day, lift the Water Tank from the Base (2) and empty all water from the reservoir (3). Before refilling, clean it with fresh tap water or cleaning agents if required (4). Remove any scale, deposits, or film that has formed on the sides of the tank or on interior surfaces (5), and wipe all surfaces dry (6).
- DO NOT leave water in the Water Tank or reservoir when the unit is not in use as it may result in the buildup of mineral deposits and bacteria that can inhibit the output efficiency of the humidifier. Please note that if water remains in the Water Tank for more than a day or two, bacteria growth is possible.
- To fill and power ON, refer to Operating Instructions (see Appendix A and B on page 2).

WEEKLY SCALE REMOVAL

(See appendix E on page 3)

- Disconnect from the mains before cleaning (1).
- Lift the Water Tank from the Base (2) and empty all water from the reservoir (3). Remove the Tank Cap and drain any water from the Water Tank (4). Wipe it clean with a soft, damp cloth. Rinse the Water Tank with lukewarm water after each use.
- Add 0.5 liter of undiluted distilled white vinegar to Water Tank. Replace Tank Cap and swish vinegar solution around in Tank. Place Tank on Base. Vinegar solution will drain into Water Reservoir and loosen mineral buildup (scale) on Nebulizer and Float as they soak in the solution. It will also loosen scale on bottom of Water Tank (5).
- Soak for 15-20 minutes (6).
- After soaking, unlock Tank Cap and pour solution out in sink. Pour solution from Water Reservoir out in sink (7).
- Wipe Nebulizer and Float with soft cloth to remove loosened mineral deposits (8).
- Rinse Water Reservoir and Water Tank until smell of vinegar is gone. Make sure water does not enter the fan opening (vented opening in back of base) or Power Switch.
- DO NOT immerse the Base in water. Gently wipe the reservoir with a soft, clean, wet cloth.
- DO NOT use detergent to clean any water-containing parts of the humidifier. Detergents and the film they leave behind

can affect the output of the humidifier. DO NOT use abrasive cleansers or brushes.

- To fill and power ON, refer to Operating Instructions (see Appendix A and B on page 2).

WEEKLY DISINFECTING

(See appendix F on page 3)

- Disconnect from the mains before cleaning (1).
- Lift the Water Tank from the Base (2) and empty all water from the reservoir (3). Remove the Tank Cap and drain any water from the Water Tank (4).
- If accessories are installed, remove accessories and set aside. DO NOT clean accessories. This will damage the accessories.
- Thoroughly clean humidifier every week using a solution of bleach and water (5ml of bleach in 1.8 liters of water). Fill the water tank partially with this solution (5).
- Let stand twenty (20) minutes (6), shaking vigorously every few minutes. Drain and rinse with clean water until the bleach smell is gone (7).
- Wipe the reservoir with a soft cloth dampened in the solution. Rinse area thoroughly before proceeding (8).
- If mineral deposits are evident around the Nebulizer, clean the surface with a soft, clean cloth and a small amount of undiluted white vinegar. If necessary for removal of mineral deposits, mix a solution of 50% white vinegar and 50% water and fill the Base with enough solution to cover the Nebulizer. Rinse out the reservoir and wipe clean. Do not touch Nebulizer or the Water Sensor with bare fingers as any fingerprints or residue can reduce mist output. Do not immerse the Base in water.
- To fill and power ON, refer to Operating Instructions (see Appendix A and B on page 2).

STORAGE

Follow cleaning instruction and dry product thoroughly.

DISPOSAL



This appliance complies with EU legislation 2012/19/EU on end of life recycling. Products showing the 'Crossed Through' wheeled bin symbol on either the rating label, gift box or instructions must be recycled separately from household waste at the end of their useful life.

Please DO NOT dispose of appliance in normal household waste. Your local appliance retailer may operate a 'take-back' scheme when you are ready to purchase a replacement product, alternatively contact your local government authority for further help and advice on where to take your appliance for recycling.

GUARANTEE

Please read all instructions before attempting to use this device. Please retain the receipt as proof of and date of purchase. The receipt must be presented when making any claim within the relevant guarantee period. Any claim under the guarantee will not be valid without a proof of purchase.

Your device is guaranteed for two Years (2 Years) from date of purchase.

This guarantee covers defects in materials or workmanship that occur under normal use; defective devices meeting these criteria will be replaced free of charge.

The guarantee DOES NOT cover defects or damage resulting from abuse or failure to follow the user instructions. The guarantee becomes void if the device is opened, tampered with or used with other parts or accessories, or if repairs are undertaken by unauthorised persons.

Accessories and consumables are excluded from any warranty. For support requests, please visit www.helenoftroy.com/emea-en/support/ or find service contact information at the end of this owner's manual.

This Guarantee is applicable to Europe, Russia, Middle East and Africa only.

UK Only: This does not affect your consumer statutory rights.

The LOT and SN of your device are printed on the rating label on the packaging of the product.

As a condition of sale, the purchaser assumes responsibility for the proper use and care of this appliance in accordance with these printed instructions. The purchaser or user must judge himself or herself when to use the appliance and the length or use.

NOTE: IF YOU EXPERIENCE A PROBLEM WITH YOUR HUMIDIFIER PLEASE SEE WARRANTY FOR INSTRUCTIONS. PLEASE DO NOT ATTEMPT TO REPAIR THE HUMIDIFIER YOURSELF. DOING SO WILL VOID THE WARRANTY AND COULD CAUSE DAMAGE OR PERSONAL INJURY.

This product carries the CE mark and is manufactured in conformity with the Electromagnetic Directive 2014/30/EU, the Low Voltage Directive 2014/35/EU, the RoHS Directive 2011/65/EU and the Energy Using Products Directive 2009/125/EC.

Technical specifications are subject to change.

VUL525E
220-240V ~ 50-60Hz
25W

CONDITION OF SALE

TROUBLE SHOOTING

PROBLEM	POSSIBLE CAUSE	CORRECTIVE ACTION
Power Switch is set to "On" and Power Light is off	Unit not plugged in	Plug unit in.
	No power at outlet	Check circuits, fuses, try a different outlet.
Little or no mist is produced	No water in tank	Fill Water Tank.
	Unit is not level	Place on a level surface.
	Mineral deposits on Nebulizer	Clean Nebulizer per instructions.
	Water Tank was washed with detergent	Rinse thoroughly with clean water. Wipe dry.
	Water level too low	Add water to Water Tank.
	Nebulizer or fan not functioning	See Guarantee.
Condensation forms around humidifier or windows	Mist intensity is set too high for room size or preexisting humidity level	Reduce output level or shut off humidifier.
Mineral residue ("White Dust") Accumulation	Hard water used	Use distilled water.
The Cleaning indicator and sound are always on	It is normal for the sound and light to activate every time the unit is powered to indicate that the humidifier must be regularly cleaned	Following the guidance in the owner manual, please undertake thorough cleaning every 3 days, press the cleaning button to clear the notifications.

PERFORMANCE SPECIFICATION

Tank capacity (liter) : 1.8L
Duration - Full tank at minimum setting (hour): 24h
Ideal for Rooms (square meter): 15m²



Clean the water tank every three days

WICHTIGE SICHERHEITSHINWEISE

 Lesen Sie vor dem ersten Gebrauch des Geräts alle Anweisungen. Bewahren Sie diese Bedienungsanleitung zum späteren Nachschlagen an einem sicheren Ort auf.

Diese Anweisungen sind auch auf unserer Website erhältlich.

Bitte besuchen Sie www.helenofroy.com/emea-en

WARNHINWEIS:

 Geben Sie keine ätherischen Öle in den Wasserbehälter.

- Ziehen Sie zum Füllen und Reinigen des Geräts den Stecker.
- Lesen Sie vor Gebrauch des Luftbefeuchters alle Anweisungen aufmerksam durch.
- Stellen Sie den Luftbefeuchter immer auf eine feste, flache und ebene Oberfläche. Dieser Luftbefeuchter funktioniert auf unebenen Oberflächen möglicherweise nicht richtig.
- Stellen Sie den Luftbefeuchter immer außerhalb der Reichweite von Kindern auf.
- Stellen Sie den Luftbefeuchter nicht in der Nähe von Wärmequellen wie Öfen, Heizkörpern und Heizgeräten auf.
- Verwenden Sie den Luftbefeuchter nicht im Freien.
- Wenn das Netzkabel beschädigt ist, muss dieses vom Hersteller, einer autorisierten Servicestelle oder einer erfahrenen Fachkraft ausgewechselt werden, um eine Gefährdung zu verhindern.
- Das Gerät kann auch von Kindern ab 8 Jahren sowie von körperlich und geistig behinderten oder von Personen verwendet werden, die im Umgang mit dem Gerät noch keine Erfahrung haben, wenn sie vorab in der sicheren Verwendung des Geräts unterwiesen wurden oder beaufsichtigt werden und sich der damit verbundenen Gefahren bewusst sind. Kinder dürfen nicht mit dem Gerät spielen. Reinigung und Benutzerwartung dürfen nicht unbeaufsichtigt von Kindern durchgeführt werden.
- Um den Luftbefeuchter von der Stromversorgung zu trennen, drehen Sie zuerst den Knopf auf AUS, greifen Sie anschließend den Stecker und ziehen Sie ihn aus der Steckdose. Ziehen Sie unter keinen Umständen am Kabel.
- Kippen oder bewegen Sie den

Luftbefeuchter niemals, wenn er in Betrieb oder mit Wasser gefüllt ist. **TRENNEN** Sie den Luftbefeuchter immer vom Strom, bevor Sie ihn bewegen.

- Dieser Luftbefeuchter muss regelmäßig gereinigt werden. Anweisungen hierzu finden Sie in der hier enthaltenen REINIGUNGSANLEITUNG. Reinigen Sie den Luftbefeuchter nur gemäß den Anweisungen in dieser Anleitung.
- Richten Sie den Feuchtigkeitsstrom nicht direkt auf Personen, Wände oder Möbel.
- Wenn ein Luftbefeuchter in geschlossenen oder kleinen Räumen benutzt wird, überprüfen Sie in regelmäßigen Abständen, dass die Belüftung ausreichend ist, da übermäßige Feuchtigkeit Kondensflecken an Wänden verursachen kann.
- Wenn Sie Feuchtigkeit an der Innenseite Ihrer Fenster feststellen, schalten Sie den Luftbefeuchter AUS. Die genaue Luftfeuchtigkeit können Sie mit einem Hygrometer messen, das Sie in den meisten Baumärkten und Kaufhäusern kaufen oder direkt vom Hersteller beziehen können.
- Stellen Sie das Gerät nicht direkt auf Holzmöbel oder andere Oberflächen, die durch Wasser oder Flüssigkeiten beschädigt werden könnten. Der Hersteller übernimmt keinerlei Haftung für Sachschäden, die durch auslaufendes Wasser verursacht werden.
- Im Wasser oder in der Umgebung, in der das Gerät gelagert oder verwendet wird, vorhandene Mikroorganismen können sich im Wasserreservoir vermehren und in der Luft verteilt werden. Zur Vermeidung schwerwiegender gesundheitlicher Risiken müssen das Wasser alle drei Tage gewechselt und der Behälter gründlich gereinigt werden.
- Hohe Feuchtigkeit kann das Wachstum von Mikroorganismen begünstigen.
- Dieses Gerät darf nur mit dem mitgelieferten Netzteil verwendet werden.
- In der Umgebung des Luftbefeuchters darf sich kein Kondenswasser absetzen. Reduzieren Sie andernfalls die Leistung des Luftbefeuchters.

Betreiben Sie den Luftbefeuchter in Intervallen, falls sich die Leistung nicht reduzieren lässt. Achten Sie darauf, dass keine Teppiche, Vorhänge, Gardinen, Tischdecken oder andere Materialien feucht werden, die Wasser aufnehmen können.

- Lassen Sie keinesfalls Wasser im Reservoir, wenn das Gerät nicht verwendet wird.
- Leeren und und reinigen Sie den Luftbefeuchter vor der Lagerung. Reinigen Sie den Luftbefeuchter vor der nächsten Verwendung.
- Das Gerät darf nur mit dem empfohlenen Verdampfungsmittel betrieben werden. Der Einsatz anderer Substanzen kann zu giftigen Dämpfen oder Brandgefahr führen.

TEILE (siehe Seite 1)

1. Tragegriff
2. Nebeldüse 180°
3. Wasserbehälter
4. Behälterabdeckung
5. Unterteil
6. Netzschalter und Intensitätsregler
7. Kontrollleuchte
8. Reinigungsanzeige
9. Duftpad-Heizer
10. Netzkabel

ERSTBENUTZUNG

Bevor Sie das Gerät zum ersten Mal benutzen, sollten Sie die folgenden Punkte beachten:

- Entfernen Sie alle Verpackungsmaterialien vom Gerät.
- Es wird empfohlen, den Luftbefeuchter vor der ersten Benutzung zu desinfizieren. Anweisungen hierzu finden Sie in der Reinigungsanleitung.
- Wählen Sie einen festen, ebenen Standort, der mindestens 15 cm von der Wand entfernt ist, um einen ordnungsgemäßen Luftstrom zu gewährleisten.
- Stellen Sie den Luftbefeuchter auf eine wasserfeste Oberfläche.

BEDIENUNGSANLEITUNG**BEFÜLLEN** (siehe Abschnitt A auf Seite 2)

Nehmen Sie den Wasserbehälter ab, indem Sie den Griff in die Hand nehmen und gerade nach oben ziehen. Stellen Sie ihn beiseite (1).

- Drehen Sie den Wasserbehälter um, sodass der Deckel nach oben zeigt. Öffnen Sie dann den Verschluss, indem Sie ihn gegen den Uhrzeigersinn drehen. Legen Sie den Deckel beiseite (2).
- Füllen Sie den Wasserbehälter mit sauberem, kühlem Leitungswasser (3).
- Verschließen Sie den Behälter erneut, indem Sie den Deckel

im Uhrzeigersinn drehen (4). Bringen Sie den Wasserbehälter wieder in eine aufrechte Position und kontrollieren Sie, ob der Verschluss dicht ist. Falls Wasser aus dem Behälter tropft, entfernen Sie den Deckel und drehen Sie ihn erneut fest. Die Verwendung von sehr kaltem Wasser kann die Nebelausgabe vorübergehend reduzieren. Füllen Sie den Luftbefeuchter niemals mit heißem oder warmem Wasser, da das Gerät dadurch Schaden nehmen kann und Ihre Garantieansprüche gegebenenfalls verfallen.

HINWEIS: Verwenden Sie beim Transport des gefüllten Wasserbehälters bitte den Tragegriff und stützen Sie die Unterseite des Behälters zusätzlich mit Ihrer Hand ab.

- Setzen Sie den Wasserbehälter auf die Basis des Luftbefeuchters und lassen Sie ihn einrasten. Dabei tritt ein wenig Wasser in die Basis aus (5).
- Wenn der gefüllte Wasserbehälter eingesetzt ist, bewegen Sie den Luftbefeuchter nicht mehr. Wenn er bewegt werden muss, trennen Sie den Luftbefeuchter vom Strom und nehmen Sie zuerst den Wasserbehälter heraus.

HINWEIS: Drücken Sie bei jedem Einschalten des Geräts bzw. alle drei Tage, wenn der Hinweiston und die entsprechende Anzeige aktiviert werden, auf die Anzeige, um zu bestätigen, dass der Wasserbehälter gereinigt wurde. Hierdurch wird die alle drei Tage erfolgende Erinnerung an die Reinigung des Geräts zurückgesetzt.

EINSCHALTEN (siehe Abschnitt B auf Seite 2)

ACHTUNG: STECKEN SIE DEN LUFTBEFEUCHTER NICHT MIT NASSEN HÄNDEN IN DIE STECKDOSE, DA SIE DABEI EINEN ELEKTROSCHOCK ERLEIDEN KÖNNTEN.

- Achten Sie darauf, dass sich der Netzschalter in der Position AUS befindet und stecken Sie den befüllten Luftbefeuchter in eine Steckdose (1).
- Schalten Sie das Gerät ein, indem Sie den Drehregler im Uhrzeigersinn drehen. Das Kontrolllämpchen leuchtet auf (2).
- Die Reinigungsanzeige und der entsprechende Hinweiston werden beim Einschalten des Geräts aktiviert. Drücken Sie die Reinigungstaste, um zu bestätigen, dass der Wasserbehälter gereinigt wurde (3). Der Hinweiston und die Anzeige werden deaktiviert.
- Stellen Sie die gewünschte Ausgabemenge ein, indem Sie den Drehknopf im Uhrzeigersinn drehen. Um das Gerät auf der höchsten Stufe einzustellen, drehen Sie den Drehschalter bis zum Anschlag (4).
- Stellen Sie den Drehregler auf eine niedrigere Stufe, sobald die Luftfeuchtigkeit ein angenehmes Niveau erreicht hat. Eine Luftfeuchtigkeit von 40–60 % wird im Allgemeinen als angenehm empfunden. Verwenden Sie zur Messung der Luftfeuchtigkeit ein Hygrometer – z. B. das WICK V70 2-in-1-Hygrometer und -Thermometer (5).
- Schalten Sie den Luftbefeuchter aus, bevor Sie den Wasserbehälter abnehmen und wieder auffüllen. Wenn der Wasserbehälter leer ist und der Wasserstand im Unterteil zu weit sinkt, schalten sich der Lüfter und Vernebler aus.
- Das Gerät schaltet sich ab, sobald kein Wasser mehr vorhanden ist.

Die Reinigung wirkt sich auf die Dauer bis zur Aktivierung der automatischen Abschaltung aus.

Verunreinigt – verlängerte Dauer bis zur Aktivierung der automatischen Abschaltung

Sauber – ordnungsgemäßer Betrieb.

GEBRUCHSANWEISUNG FÜR DEN VAPOPAD-BRENNER (siehe Anhang C auf Seite 2)

- Schalten Sie Ihren Luftbefeuchter ab und ziehen Sie den Stecker aus der Steckdose (1).
- Öffnen Sie die Klappe für die VapoPad-Kammer, die sich unterhalb des Drehreglers befindet. Drücken Sie dafür auf den Knopf (2).
- Führen Sie das VapoPad vollständig in den Schlitz ein. Das abgewinkelte Ende muss dabei in Richtung des Geräts zeigen (3). Achten Sie darauf, das VapoPad nicht mit den Händen zu berühren (4). Sollten Ihre Hände mit dem Pad in Berührung kommen, waschen Sie sie gründlich, da die ätherischen Öle Hautreizungen hervorrufen können.
- Schließen Sie die Klappe, stecken Sie den Netzstecker wieder in die Steckdose und schalten Sie den Luftbefeuchter ein (5).

Hinweis: Solange Ihr Luftbefeuchter eingeschaltet ist, wird auch der Duftpad-Heizer aktiviert sein. Diese Stelle kann sich warm anfühlen. Geben Sie ätherische Öle oder VapoPads NIEMALS direkt in den Wasserbehälter, da dies zur Zersetzung des Materials führen kann.



ACHTUNG:

Die pads können verschluckt werden. Ausser reichweite von Kindern und Haustieren aufbewahren. Kann allergische Hautreaktionen verursachen (H317). Darf nicht in die Hände von Kindern gelangen (P102). Bei Berührung mit der Haut: Mit viel Wasser und Seife waschen (P302+P352). Bei Hautreizung oder -ausschlag: Ärztlichen Rat einholen/ärztliche Hilfe hinzuziehen (P333+P313).

Inhaltsstoffe: Eukalyptusöl, Menthol, Glykol, Zedernöl & anderes
1 Menthol VapoPad im Lieferumfang enthalten.



Nicht bei Säuglingen mit einem Alter unter 36 Monaten, für mehr als 16 Stunden pro 24-stündigem Zeitraum und/oder nicht mehr als 2 Pads pro 24-stündigem Zeitraum verwenden.

PFLEGE- UND REINIGUNGSANLEITUNG

REINIGUNG ALLE 3 TAGE

(siehe Anhang D auf Seite 3)

- Bei jedem Einschalten des Geräts oder in Abständen von 3 Tagen zeigt die Reinigungsfunktion ein optisches Signal und sendet alle 5 Sekunden einen Piepton, mit dem der Benutzer auf die erforderliche Reinigung aufmerksam gemacht wird. Wenn Sie auf die Reinigungsanzeige drücken und die Reinigung des Wasserbehälters bestätigen, wird diese Erinnerungsfunktion zurückgesetzt. Das optische Signal und

der Piepton werden deaktiviert. Wenn Sie die Reinigung nicht bestätigen, leuchtet das optische Signal weiterhin und der Piepton ertönt alle 5 Sekunden, bis auf die Reinigungsanzeige gedrückt wird. Das Gerät arbeitet normal weiter.

- Trennen Sie das Gerät vor dem Reinigen von der Stromversorgung (1).
- Entnehmen Sie alle drei Tage den Wasserbehälter (2) von der Basis und entleeren Sie das Reservoir vollständig (3). Reinigen Sie den Wasserbehälter vor dem erneuten Befüllen mit frischem Leitungswasser oder ggf. mit Reinigungsmitteln (4). Entfernen Sie eventuelle Ablagerungen, Beläge oder andere Verunreinigungen von den Außen- oder Innenflächen des Wasserbehälters (5) und trocknen Sie die Flächen mit einem Tuch (6).
- Wenn das Gerät nicht verwendet wird, darf sich KEIN Restwasser im Wasserbehälter oder im Reservoir befinden. Andernfalls können sich Kalkablagerungen oder Bakterien bilden, die möglicherweise die Leistung des Luftbefeuchters beeinträchtigen. Wenn Wasser über einen längeren Zeitraum als ein oder zwei Tage im Wasserbehälter verbleibt, besteht die Gefahr der Vermehrung von Bakterien.
- Lesen Sie die Betriebsanleitung, um zu erfahren, wie Sie das Gerät befüllen und einschalten (siehe Anhang A und B auf Seite 2).

WÖCHENTLICHE ENTKALKUNG

(siehe Anhang E auf Seite 3)

- Trennen Sie das Gerät vor dem Reinigen von der Stromversorgung (1).
- Entnehmen Sie den Wasserbehälter von der Basis (2) und entleeren Sie das Reservoir vollständig (3). Entfernen Sie den Deckel des Wasserbehälters, um diesen vollständig zu entleeren (4). Wischen Sie die Flächen mit einem weichen angefeuchteten Tuch sauber. Spülen Sie den Wasserbehälter nach jeder Verwendung mit lauwarmem Wasser aus.
- Füllen Sie 0,5 l unverdünnten weißem Essig in den Wasserbehälter. Verschließen Sie den Wasserbehälter mit dem Deckel und schütteln Sie die Essiglösung im Behälter hin und her. Setzen Sie den Behälter auf die Basis. Die Essiglösung läuft in das Wasserreservoir und löst während der Einwirkzeit Kalkablagerungen an Vernebler und Schwimmer. Kalkablagerung an der Unterseite des Wasserbehälters werden ebenfalls gelöst (5).
- Lassen Sie die Lösung 15 bis 20 Minuten einwirken (6).
- Öffnen Sie nach der Einwirkzeit den Deckel des Wasserbehälters und leeren Sie die Lösung aus. Gießen Sie die Lösung auch aus dem Wasserreservoir (7).
- Wischen Sie Vernebler und Schwimmer mit einem weichen Tuch ab, um gelöste Kalkablagerungen zu entfernen (8).
- Spülen Sie Wasserreservoir und Behälter aus, bis der Essiggeruch verschwunden ist. Es darf auf keinen Fall Wasser in die Lüftungsschlitze an der Rückseite der Basis oder an den Netzschalter gelangen.
- Tauchen Sie die Basis KEINESFALLS in Wasser. Wischen Sie das Reservoir vorsichtig mit einem sauberen, weichen und angefeuchteten Tuch ab.
- Verwenden Sie KEINESFALLS Reinigungsmittel beim Reinigen der Teile des Luftbefeuchters, die mit Wasser in

Berührung kommen. Reinigungsmittel und die Beläge, die sie hinterlassen, beeinträchtigen möglicherweise die Leistung des Luftbefeuchters. Verwenden Sie KEINESFALLS scheuernde Reinigungsmittel oder Bürsten.

- Lesen Sie die Betriebsanleitung, um zu erfahren, wie Sie das Gerät befüllen und einschalten (siehe Anhang A und B auf Seite 2).

WÖCHENTLICHE DESINFIZIERUNG

(siehe Anhang F auf Seite 3)

- Trennen Sie das Gerät vor dem Reinigen von der Stromversorgung (1).
- Entnehmen Sie den Wasserbehälter von der Basis (2) und entleeren Sie das Reservoir vollständig (3). Entfernen Sie den Deckel des Wasserbehälters, um diesen vollständig zu entleeren (4).
- Entfernen Sie ggf. angebrachtes Zubehör und legen Sie dieses beiseite. Reinigen Sie KEINESFALLS das Zubehör, da es dadurch beschädigt würde.
- Reinigen Sie den Luftbefeuchter gründlich einmal die Woche. Verwenden Sie dazu eine Lösung aus 5 ml Bleichmittel und 1,8 l Wasser. Füllen Sie den Wasserbehälter teilweise mit dieser Lösung (5).
- Lassen Sie die Lösung 20 Minuten lang einwirken (6). Schütteln Sie den Behälter mehrmals kräftig. Entleeren Sie den Behälter und spülen Sie ihn mit sauberem Wasser aus, bis der Geruch der Bleiche verschwunden ist (7).
- Wischen Sie das Reservoir mit einem weichen Tuch ab, das Sie mit der Lösung angefeuchtet haben. Spülen Sie die Flächen gründlich ab, bevor Sie fortfahren (8).
- Wenn Sie Kalkablagerungen am Vernebler feststellen, reinigen Sie die Oberfläche mit einem weichen sauberen Tuch und ein wenig unverdünntem weißem Essig. Wenn Sie hartnäckige Ablagerungen entfernen müssen, befüllen Sie die Basis mit einer Mischung weißem Essig und Wasser zu gleichen Teilen, bis der Vernebler von der Lösung bedeckt ist. Spülen Sie das Reservoir aus und wischen Sie es sauber. Berühren Sie weder Vernebler noch Wassersensor mit Ihren Fingern, da Fingerabdrücke oder Rückstände die verströmte Menge des Nebels verringern können. Tauchen Sie die Basis nicht in Wasser.
- Lesen Sie die Betriebsanleitung, um zu erfahren, wie Sie das Gerät befüllen und einschalten (siehe Anhang A und B auf Seite 2).

LAGERUNG

Beachten Sie die Reinigungsanleitung und trocknen Sie das Produkt gründlich ab.

ENTSORGUNG



Dieses Gerät ist bezüglich dem Recycling zum Ende der Nutzungsdauer mit der EU-Richtlinie 2012/19/EU konform. Produkte, auf denen ein „durchgekreuztes“ Abfalltonnensymbol entweder auf dem Etikett, auf der Verpackung oder in der Gebrauchsanweisung gedruckt ist, müssen am Ende ihrer Nutzungsdauer getrennt vom Hausmüll recycelt werden.

Bitte entsorgen Sie das Gerät NICHT im Hausmüll. Der Händler, von dem

Sie das Gerät erworben haben, betreibt ggf. ein Rücknahmesystem, wenn Sie bereit sind ein Ersatzprodukt zu erwerben. Alternativ können Sie sich an eine zuständige Behörde vor Ort wenden, wenn Sie Hilfe oder Hinweise benötigen, wo Sie das Gerät recyceln können.

GARANTIE

Lesen Sie vor der Verwendung des Geräts bitte alle Anweisungen. Bewahren Sie Quittung als Beweis und zum Nachweis des Kaufdatums auf. Wenn während des relevanten Garantiezeitraums ein Anspruch geltend gemacht wird, muss die Quittung vorgelegt werden. Ohne Nachweis des Kaufdatums sind alle Forderungen im Rahmen der Garantie ungültig.

Ihr Gerät hat ab dem Kaufdatum eine Garantie von zwei (2) Jahren.

Diese Garantie deckt Material- und Bearbeitungsfehler ab, die bei normaler Nutzung zutage treten. Fehlerhafte Geräte die diese Kriterien erfüllen, werden kostenlos ersetzt.

Die Garantie deckt KEINE Mängel oder Schäden ab, die sich aus unsachgemäßem Gebrauch oder der Nichtbefolgung der Anweisungen ergeben. Die Garantie erlischt, wenn das Gerät geöffnet, manipuliert oder mit anderen Teilen oder Zubehör verwendet wird, oder wenn von nicht autorisierten Personen Reparaturen daran vorgenommen werden.

Zubehör und Verbrauchsmaterialien sind von jeglicher Garantie ausgeschlossen.

Besuchen Sie für Supportanfragen bitte www.helenoftroy.com/emea-en/support/ oder beziehen Sie sich auf die Service-Kontaktinformationen am Ende dieses Benutzerhandbuchs.

Diese Garantie gilt nur für Europa, Russland, den Nahen Osten und Afrika.

LOT und SN Ihres Geräts sind auf dem Typenschild auf der Verpackung des Produkts aufgedruckt.

KAUFBEDINGUNGEN

Als Kaufbedingung übernimmt der Käufer die Verantwortung für die ordnungsgemäße Verwendung und Pflege dieses Gerätes gemäß dieser gedruckten Bedienungsanleitung. Der Käufer oder Benutzer muss selbst entscheiden, wann und wie lange er/sie das Gerät verwendet.

HINWEIS: SOLLTE BEI IHREM LUFTBEFEUCHTER EIN PROBLEM AUFTRETEN, BEZIEHEN SIE SICH HINSICHTLICH DER ORDNUNGSGEMÄSSEN VORGEHENSWEISE BITTE AUF DIE GARANTIEUNTERLAGEN. BITTE VERSUCHEN SIE NICHT, DIESES PRODUKT SELBST ZU REPARIEREN. DADURCH ERLISCHT DER GARANTIEANSPRUCH UND ES KÖNNTE ZU SACHSCHÄDEN ODER VERLETZUNGEN KOMMEN.

Dieses Produkt trägt das CE-Kennzeichen und wurde in Übereinstimmung mit der Richtlinie über elektromagnetische Verträglichkeit 2014/30/EU, der Niederspannungsrichtlinie 2014/35/EU, der RoHS-Richtlinie 2011/65/EU sowie der Richtlinie für energiebetriebene Produkte 2009/125/EG hergestellt.

Änderungen der technischen Daten vorbehalten.

VUL525E

220-240V ~ 50-60Hz
25W

FEHLERBEHEBUNG

PROBLEM	MÖGLICHE URSACHE	ABHILFEMASSNAHME
Netzschalter steht auf „Ein“ und Kontrolllampe ist aus	Gerät ist nicht eingesteckt	Stecken Sie das Gerät ein.
	Kein Strom an der Steckdose	Überprüfen Sie die Stromkreise und Sicherungen, versuchen Sie es an einer anderen Steckdose.
Es wird wenig oder kein Nebel erzeugt	Kein Wasser im Behälter	Füllen Sie den Wasserbehälter auf.
	Gerät steht nicht gerade	Stellen Sie es auf eine ebene Oberfläche.
	Mineralablagerungen am Vernebler	Reinigen Sie den Vernebler wie in der Anleitung beschrieben.
	Wasserbehälter wurde mit Reinigungsmittel ausgewaschen	Spülen Sie ihn gründlich mit klarem Wasser aus. Wischen Sie ihn trocken.
	Wasserstand zu niedrig	Geben Sie mehr Wasser in den Wasserbehälter.
	Vernebler oder Lüfter funktioniert nicht	Siehe Garantie.
Kondensatbildung um den Luftbefeuchter herum oder an Fenstern	Die Intensität des Nebels ist für die Größe des Raums oder die bereits vorhandene Luftfeuchtigkeit zu hoch eingestellt	Verringern Sie die Leistung oder schalten Sie den Luftbefeuchter aus.
Ansammlung von mineralischen Rückständen („Weißer Staub“)	Hartes Wasser verwendet	Verwenden Sie destilliertes Wasser.
Das optische Signal der Reinigungsanzeige leuchtet durchgehend und der Piepton ertönt kontinuierlich	Beim Einschaltvorgang des Luftbefeuchters können das optische Signal und der Piepton dauerhaft aktiv sein, um auf die Erfordernis der regelmäßigen Reinigung hinzuweisen	Befolgen Sie die Schritte in der Bedienungsanleitung und führen Sie alle 3 Tage eine sorgfältige Reinigung durch. Drücken Sie die Reinigungstaste, um das optische und akustische Signal zu deaktivieren.

LEISTUNGSSPEZIFIKATION

Behälterkapazität (Liter) : 1,8 L

Nutzungszeit - voller Behälter bei minimaler Einstellung (Stunden): 24 Std.

Ideal für Räume mit einer Quadratmeterzahl bis: 15 m²

Reinigen Sie den Wasserbehälter alle drei Tage

VIGTIGE SIKKERHEDSINSTRUKTIONER

 Læs alle instruktioner for anvendelse af apparatet. Opbevar vejledningen et sikkert sted for fremtidig reference. Oplysningerne findes også på vores websted.

Besøg www.helenofroy.com/emea-en

ADVARSEL:



Tilføj ikke æteriske olier til tanken.

- Træk apparatets stik ud under påfyldning og rengøring.
- Læs hele vejledningen før brug af befugteren.
- Placer altid befugteren på en fast og plan overflade. Befugteren fungerer måske ikke korrekt på en ujævn overflade.
- Placer befugteren et sted uden for børns rækkevidde.
- Placer ikke befugteren tæt på varmekilder som ovne, radiatorer og varmeblæsere.
- Brug ikke befugteren udendørs.
- Hvis strømledningen er beskadiget, skal den udskiftes af producenten, dennes serviceagent eller lignende kvalificeret person for at undgå fare.
- Apparatet må anvendes af børn på 8 år eller derover og af personer, som er fysisk, sensorisk eller mentalt funktionshæmmede eller mangler erfaring og viden, hvis de er under opsyn eller har fået vejledning i sikker brug af apparatet og forstår de dermed forbundne farer. Børn må ikke lege med apparatet. Rengøring og vedligeholdelse må ikke udføres af børn, med mindre de er under opsyn.
- Når du vil frakoble befugteren, skal du først dreje betjeningsknappen til positionen OFF og derefter tage fat i stikket og trække det ud af stikkontakten. Træk aldrig i ledningen.
- Vip aldrig, eller forsøg ikke at flytte befugteren, mens den kører eller er fyldt med vand. KOBLE befugteren fra stikkontakten før flytning.
- Befugteren kræver jævnlig rengøring. Der henvises til de medfølgende anvisninger på RENGØRING. Rengør aldrig befugteren på andre måder end som angivet i denne brugervejledning.
- Ret ikke fugtstrømme direkte mod personer, vægge eller møbler.
- Når en befugter bruges i et lukket rum eller i små rum, skal du jævnligt kontrollere for tilstrækkelig ventilation, da overdreven fugtighed kan forårsage kondenspletter på vægge.
- SLUK befugteren, hvis du bemærker fugt indvendigt på dine vinduer. Brug en fugtighedsmåler til korrekt aflæsning af fugtighed. Den kan fås hos en isenkræmmer eller i et byggemarked eller bestilles hos producenten.
- Placer ikke produktet direkte på træmøbler eller andre overflader, som kan beskadiges af vand eller andre væsker. Producenten kan ikke holdes ansvarlig for materielle skader, som skyldes spild og/eller lækage af vand.
- Mikroorganismer, der kan være til stede i vandet eller i miljøet, hvor apparatet bruges eller opbevares, kan vokse i vandtanken og blive blæst ud i luften og forårsage meget alvorlige sundhedsrisici, hvis vandet ikke udskiftes, og tanken ikke gøres ordentligt rent hver 3. dag.
- Vær opmærksom på, at høje fugtighedsniveauer kan tilskynde vækst af biologiske organismer i miljøet.
- Lad ikke området omkring luftfugteren blive fugtigt eller vådt. Hvis der opstår fugt, skal du skrue ned for luftfugterens output. Hvis luftfugterens output ikke kan reduceres, skal du kun bruge luftfugteren med mellemrum. Lad ikke absorberende materialer, som for eksempel tæpper, gardiner, forhæng eller duge, blive fugtige.
- Efterlad aldrig vand i tanken, når apparatet ikke er i brug.
- Tøm og rens luftfugteren inden opbevaring. Rens luftfugteren inden næste brug.
- Dette apparat må kun bruges med den strømforsyning, som følger med apparatet.
- Apparatet må kun bruges med det anbefalede fordampningsmedium. Brug af andre stoffer kan medføre en toksisk risiko eller brandrisiko.

* Empfohlen von

KOMPONENTER (Se side 1)

1. Bærehåndtag
2. Forstøvingsdyse 180°
3. Vandbeholder
4. Beholderdæksel
5. Fod
6. Strømkontakt og intensitetskontrol
7. Styrelæs
8. Rengøringsindikator
9. Parfume-pudevarmer
10. Strømledning

VED BRUG FØRSTE GANG

Før første gangs brug af udstyret skal du notere dig følgende punkter:

- Fjern al emballagemateriale fra udstyret.
- Det anbefales, at du desinficerer befugteren før første brug. Se rengøringsanvisningerne.
- Vælg en fast, plan placering mindst 15 cm fra en væg for at opnå en korrekt luftstrøm.
- Placer befugteren på en overflade, der er modstandsdygtig over for vand.

BETJENINGSVEJLEDNING**PÅFYLDNING** (Se appendiks A på side 2)

Fjern vandbeholderen ved at tage fat i håndtaget og trække den lige op. Stil den til side (1).

- Vend vandtanken på hovedet, så tankhætten vender opad; lås tankhætten op ved at dreje den mod uret, og sæt den til side (2).
- Fyld vandtanken med rent, køligt vand fra hanen (3).
- Sæt tankhætten på igen ved at dreje med uret (4). Vend vandtanken lodret, og kontrollér tankhætten for lækager. Hvis der drypper vand fra tankhætten, skal du fjerne den og stramme den igen. Brug af meget koldt vand kan midlertidigt reducere tågeeffekten. Fyld aldrig luftfugteren med meget varmt eller varmt vand, da dette kan forårsage skade og annullere din garanti.
- **BEMÆRK:** Når du bærer den fyldte vandtank, skal du bruge håndtaget og placere din anden hånd under tanken for yderligere støtte.
- Anbring vandtanken i luftfugteren, og skub den på plads. Noget vand vil tømme ud i basen (5).
- Når den fyldte beholder er placeret, må du ikke forsøge at flytte befugteren. Hvis den skal flyttes, skal du frakoble befugteren og først fjerne vandbeholderen.

BEMÆRK: Hver gang du tænder enheden eller hver 3. dag, når lyden og lyset tændes, skal du trykke på indikatoren for at bekræfte, at vandtanken er blevet rensset. Påmindelsen om at rengøre enheden hver 3. dag nulstilles derefter.

STRØM

(Se appendiks B på side 2)

FORSIGTIG: KOBL IKKE BEFUGTEREN TIL MED VÅDE HÆNDER, DA DER KAN OPSTÅ ELEKTRISK STØD.

- Sæt den fyldte befugter i en stikkontakt med strømkontakten i positionen OFF (1).
- Drej afbryderen med uret til tændt position. Pilotlyset lyser (2).
- Rengøringsindikatoren og lyden tændes, når du tænder enheden. Tryk på rengøringsknappen for at bekræfte, at vandtanken er blevet rensset (3), lyden og lyset der varsler om rengøring slukkes derefter.
- Indstil det ønskede output ved at dreje knappen med uret. For at køre med HØJ, skal du dreje drejknappen til enden (4).
- Når et behageligt fugtighedsniveau er nået, skal du dreje afbryderen til en lavere indstilling. Et behageligt fugtighedsniveau er mellem 40-60 %. Brug et hygrometer som Vicks V70 2-i-1 hygrometer og termometer (5) til at overvåge dit fugtighedsniveau.
- Sluk befugteren før fjernelse og genopfyldning af vandbeholderen. Når vandbeholderen er tom, og vandstanden i bunden bliver for lav, slukker blæseren og forstøveren.
- Enheden slukker, når den er løbet tør for vand. Rengøring påvirker den tid, det tager, før den automatiske slukning fungerer.
- **Når enheden er snavset** – tidsforsinkelse for automatisk slukning tager længere tid
- **Når den er ren** – fungerer det korrekt.

BRUGSANVISNING TIL VAPOPAD-VARMELEGEME (se bilag C på side 2)

- Sluk for og tag stikket ud af luftfugteren (1).
 - Åbn VapoPad-døren under afbryderen ved at trykke på knappen (2).
 - Sæt VapoPad helt ind med den vinklede ende vendt mod produktet i åbningen (3). Pas på ikke at røre VapoPad med dine hænder (4). Hvis dine hænder kommer i kontakt med puden, skal du vaske dem grundigt, da æteriske olier kan irritere huden.
 - Luk lågen, tilslut apparatet til en stikkontakt igen, og tænd det (5).
- Bemærk:** Så længe udstyret er tændt, vil parfume-pudevarmeren også være aktiveret. Området kan være for varmt at berøre.

Tilsæt ALDRIG æteriske olier eller VapoPads direkte i vandbeholderen, da dette kan resultere i nedbrydning af materialet.

**ADVARSEL:**

Puden kan udgøre en kvælningssfare. Hold den uden for børns og kæledyrs rækkevidde. H317 Kan forårsage allergisk hudreaktion. P102 Opbevares utilgængeligt for børn. P302 + P352 I TILFÆLDE AF HUDKONTAKT: vask med rigeligt sæbe og vand. P333 + P313 I tilfælde af hudirritation eller udslæt: Søg vejledning/hjælp hos en læge.

Ingredienser: eucalyptusolie, menthol, glycol, cedertræolie m.fl. 1 menthol VapoPad medfølger.



Må ikke bruges til spædbørn på under 36 måneder i mere end 16 timer over en 24-timers periode og/eller ikke mere end 2 puder over en 24-timers periode.

ANVISNINGER PÅ VEDLIGEHOLDELSE OG RENGØRING**RENGØRING HVER 3. DAG**

(Se appendiks D på side 3)

- Hver gang enheden tændes eller hver 3. dag, vil rengøringsfunktionen lyse og bippe hvert 5. sekund for at minde brugeren om at rengøring er nødvendig. Tryk på rengøringsindikatoren for at bekræfte, at vandtanken er blevet rensset, påmindelsen om at rengøre enheden nulstilles. Lyset og lyden slukkes derefter. Hvis du ikke bekræfter rengøringen, forbliver lyset tændt, og bippet lyder hvert 5. sekund, indtil der trykkes på rengøringsindikatoren, mens enheden fungerer normalt.
- Træk stikket ud af stikkontakten inden rengøring (1).
- Løft vandtanken af basen (2) hver 3. dag, og tøm alt vand fra tanken (3). Inden påfyldning skal den gøres ren med frisk vand fra hanen eller rengøringsmidler, hvis det er nødvendigt (4). Fjern eventuel kalk, aflejringer eller film, der er dannet på siderne af tanken eller på indvendige overflader (5), og tør alle overflader af (6).
- EFTERLAD IKKE vand i vandbeholderen eller tanken, når enheden ikke er i brug, da det kan forårsage mineralforekomster og bakterier, der kan hæmme effektiviteten af luftfugteren. Bemærk venligst at, hvis der forbliver vand i vandtanken i mere end en dag eller to, er bakterievækst mulig.
- For information om påfyldning og tænding henvises til betjeningsvejledningen (se tillæg A og B på side 2).

UGENTLIG AFKALKNING

(Se appendiks E på side 3)

- Træk stikket ud af stikkontakten inden rengøring (1).
- Tag vandtanken af basen (2), og tøm alt vand ud af tanken (3). Fjern hætten på tanken og hæld vandet ud (4). Tør den af med en blød, fugtig klud. Skyl vandtanken med lunken vand efter hver brug.
- Tilsæt 0,5 liter ufortyndet destilleret hvid eddike til

vandtanken. Sæt hætten på igen, og ryst vandet med eddike rundt i tanken. Sæt tanken på basen. Vandet med eddike i vandtanken vil løse eventuelle mineralaflejringer (kalk) på forstøveren og flyderen, når de er i blød i opløsningen. Det vil også løse kalk i bunden af vandtanken (5).

- Lad opløsningen virke i 15-20 minutter (6).
- Efter de 15-20 minutter fjern låget og hæld opløsningen i vasken. Hæld opløsningen fra vandtanken ud i vasken (7).
- Tør forstøver og flyder af med en blød klud for at fjerne løsnede kalkaflejringer (8).
- Skyl vandbeholderen og tanken indtil lugten af eddike er væk. Sørg for, at der ikke kommer vand ind i blæser-åbningen (luftthul bag på basen) eller afbryderen.
- Basen MÅ IKKE sænkes i vand. Tør forsigtigt beholderen af med en blød, ren, våd klud.
- Brug IKKE rengøringsmiddel til at rengøre nogen vandholdige dele af luftfugteren. Rengøringsmidler og filmen, de efterlader, kan påvirke luftfugteren. BRUG IKKE ridsende rengøringsmidler eller børster.
- For information om påfyldning og tænding henvises til betjeningsvejledningen (se tillæg A og B på side 2).

UGENTLIG DESINFICERING

(Se appendiks F på side 3)

- Træk stikket ud af stikkontakten inden rengøring (1).
- Tag vandtanken af basen (2), og tøm alt vand ud af tanken (3). Fjern hætten på tanken og hæld vandet ud (4).
- Hvis der er installeret tilbehør, skal du fjerne tilbehør og sætte det side. Rengør IKKE tilbehør. Det vil beskadige tilbehøret.
- Rens luftfugteren grundigt hver uge med en opløsning af blegemiddel og vand (5 ml blegemiddel i 1,8 liter vand). Fyld vandtanken delvist med denne opløsning (5).
- Lad det stå i tyve (20) minutter (6) og ryst kraftigt hvert par minutter. Tøm og skyl med rent vand, indtil lugten af blegemiddel er væk (7).
- Tør beholderen af med en blød klud fugtet i opløsningen. Skyl området grundigt, inden du fortsætter (8).
- Hvis der opstår kalkaflejringer omkring forstøveren, skal du rengøre overfladen med en blød, ren klud og en lille mængde ufortyndet hvid eddike. Hvis det er nødvendigt til fjernelse af mineralaflejringer blandes en opløsning af 50% hvid eddike og 50% vand og basen fyldes med tilstrækkelig opløsning til at dække forstøveren. Skyl beholderen og tør den af.
- Rør ikke ved forstøveren eller vand-sensoren med bare fingre, da fingeraftryk eller rester kan reducere effekten. Basen må ikke sænkes ned i vand.
- For information om påfyldning og tænding henvises til betjeningsvejledningen (se tillæg A og B på side 2).

OPBEVARING

Følg rengøringsanvisningerne, og aftør produktet grundigt.

BORTSKAFFELSE

Dette apparat overholder EU lov 2012/19/EF om genbrug af udtjent udstyr. Produkter med den overkrydsede skralsdespand på mærkepladen, gaveæskens eller brugervejledningen symboliserer, at de skal genbruges særskilt fra husholdningsaffald, når de er udtjente.

Apparatet må IKKE bortskaffes sammen med sorteret husholdningsaffald. Din lokale forhandler har muligvis en returordning, når du er klar til at udskifte apparatet med et nyt produkt, og ellers kan du kontakte de lokale myndigheder for at få hjælp og rådgivning om, hvor du kan aflevere dit apparat til genbrug.

GARANTI

Læs alle instruktioner, inden du forsøger at bruge denne enhed. Behold kvitteringen som bevis for køb og købsdato. Kvitteringen skal fremlægges, hvis der gøres krav inden for den relevante garantiperiode. Eventuelle krav under garantien er ikke gyldige uden købsbevis.

Der ydes garanti på din enhed i to år (2 år) fra købsdatoen.

Denne garanti dækker mangler i materialer eller udførelse, der opstår under normal brug; defekte enheder, der opfylder disse kriterier, vil blive udskiftet gratis.

Garantien dækker IKKE defekter eller skader som følge af misbrug eller manglende overholdelse af brugervejledningen. Garantien bliver ugyldig, hvis enheden åbnes, manipuleres eller anvendes med andre dele eller tilbehør, eller hvis reparationer udføres af uautoriserede personer.

Tilbehør og forbrugsvarer er udelukket fra enhver garanti.

Hvis du har spørgsmål om support, bedes du besøge www.helenoftroy.com/emea-en/support/ eller finde servicekontaktoplysningerne sidst i denne brugervejledning.

Denne garanti gælder kun for Europa, Rusland, Mellemøsten og Afrika.

LOT- og SN-numrene for enheden er trykt på klassificeringsetiketten på produktets emballage.

SALGSBETINGELSE

Som betingelse for salg påtager køberen sig ansvaret for korrekt brug og vedligeholdelse af apparatet i overensstemmelse med de trykte anvisninger. Køberen eller brugeren skal selv vurdere, hvornår apparatet må bruges og hvor længe.

BEMÆRK: HVIS DER SKULLE OPSTÅ PROBLEMER MED BEFUGTEREN, SKAL DU FØLGE ANVISNINGERNE I GARANTIE. FØRSØG IKKE SELV AT REPARERE BEFUGTEREN. DETTE VIL MEDFØRE, AT GARANTIE BORTFALDER OG KAN FORÅRSAGE MATERIELLE SKADER ELLER PERSONSKADER.

Produktet er CE-mærket og fremstillet i overensstemmelse med direktivet om elektromagnetisk kompatibilitet 2014/30/EU, lavspændingsdirektivet 2014/35/EU, RoHS-direktivet 2009/125/EU og direktivet om energirelaterede produkter 2009/125/EU.

De tekniske specifikationer kan blive ændret.

VUL525E

220-240V ~ 50-60Hz
25W

FEJLFINDING

PROBLEM	MULIG ÅRSAG	AFHJÆLPNING
Strømkontakten er indstillet til "On", og strømlampen er slukket	Enheden er ikke sluttet til en stikkontakt	Sæt enheden i en stikkontakt.
	Ingen strøm i stikkontakten	Kontrollér kredsløb, sikringer, og prøv en anden stikkontakt.
Der produceres kun lidt eller ingen forstøvning	Der er ingen vand i beholderen	Fyld vandbeholderen.
	Apparatet står ikke i vater	Placer den på en plan overflade.
	Mineralaflejringer på forstøveren	Rengør forstøveren jf. anvisningerne.
	Vandbeholderen er blevet vasket med rengøringsmiddel	Skyl grundigt med rent vand. Aftør den.
	Vandniveauet for lavt	Hæld vand på vandbeholderen.
	Forstøver eller blæser fungerer ikke	Se garantien.
Kondens dannes omkring befugteren eller vinduer	Forstøvningsintensiteten er indstillet for højt for rumstørrelsen eller det forudeksisterende fugtighedsniveau	Reducer ydelsesniveauet, eller sluk befugteren.
Ophobning af mineralske aflejringer ("hvidt støv")	Der er anvendt hårdt vand	Brug destilleret vand.
Rengøringsindikatoren og lyden er altid tændt	Det er normalt, at lyden og lyset aktiveres, hver gang enheden bliver tændt for at indikere, at luftfugteren skal rengøres regelmæssigt	Der skal foretages grundig rengøring, i henhold til vejledningen, hver 3. dag. Tryk på rengøringsknappen for at rydde meddelelserne.

YDELSESSPECIFICATION

Beholderkapacitet (liter): 1,8 l

Driftstid - Fuld beholder ved laveste indstilling (timer): 24 t.

Ideel til lokaler på (kvadratmeter): 15 m²



Vandtanken skal renses hver tredje dag

INSTRUCCIONES IMPORTANTES DE SEGURIDAD

 Lea las instrucciones antes de poner en funcionamiento el humidificador. Guarde este manual en un lugar seguro para futuras consultas.

Estas instrucciones también están disponibles en nuestra página web. Entre en www.helenoftroy.com/emea-en

ADVERTENCIA:

-  No añada aceites esenciales al depósito.
- Desenchufe el humidificador mientras lo llena y lo limpia.
- Lea todas las instrucciones antes de usar el humidificador.
- Coloque siempre el humidificador en una superficie firme, plana y nivelada. Puede que este humidificador no funcione correctamente en una superficie desnivelada.
- Coloque el humidificador en una zona alejada del alcance de los niños.
- No coloque el humidificador cerca de fuentes de calor como estufas, radiadores, o calefactores.
- No utilice el humidificador en el exterior.
- Si el cable resulta dañado, la sustitución del mismo debe llevarla a cabo el fabricante, el agente comercial o una persona autorizada para evitar riesgos.
- El humidificador pueden utilizarlo niños a partir de 8 años y personas con minusvalías físicas, sensoriales o mentales o con falta de experiencia y conocimiento si les han supervisado o instruido respecto a su correcto uso y entienden los peligros que conlleva. Los niños no deben jugar con el dispositivo. Los niños no deben realizar la limpieza y el mantenimiento del dispositivo sin supervisión.
- Para desconectar el humidificador, gire el control a la posición de apagado, sujete la clavija y sáquela de la toma de la pared. No tire nunca del cable.
- No incline ni mueva nunca el humidificador cuando esté en funcionamiento o lleno de agua. **DESENCHUFE** el humidificador antes de trasladarlo.

- Este humidificador requiere una limpieza regular. Consulte las instrucciones de LIMPIEZA. No limpie nunca el humidificador de una forma o manera contraria a lo especificado en este manual.
- No dirija directamente el flujo de humedad a personas, paredes o muebles.
- Ventile de forma regular cuando se emplee un humidificador en habitaciones pequeñas o cerradas, ya que la humedad excesiva puede causar manchas de humedad en las paredes.
- Apague el humidificador si ve que hay humedad en las ventanas. Para una correcta lectura de la humedad utilice un higrómetro, que podrá encontrar en muchas ferreterías y grandes almacenes, o pidiéndoselo al fabricante.
- No coloque el producto directamente en muebles de madera u otras superficies que puedan resultar dañadas por agua o líquidos. El fabricante no se hace responsable por daños causados por derrames o fugas.
- Los microorganismos que puedan estar presentes en el agua o en el aire del entorno en el que se use o se guarde el aparato pueden crecer en el depósito de agua y expulsarse al aire, causando así graves problemas de salud cuando el agua no se renueva y el depósito no se limpia correctamente cada 3 días.
- Tenga en cuenta que los altos niveles de humedad pueden ocasionar el origen de organismos biológicos en el entorno.
- No deje que la zona cercana al humidificador se humedezca o se moje. En caso de humedad, baje el rendimiento del humidificador. Si el volumen de rendimiento del humidificador no se puede reducir, úselo de forma intermitente. No deje que se humedezcan materiales absorbentes, como moquetas, cortinas, cobertores, o manteles.
- No deje nunca agua en el depósito cuando no utilice el aparato.
- Vacíe y limpie el humidificador antes de guardarlo. Límpielo antes del próximo uso.
- Este aparato debe ser usado únicamente con la unidad de alimentación provista con el mismo.
- El aparato solo debe utilizarse con el medio de vaporización recomendado. El uso de otras sustancias puede ocasionar un riesgo tóxico o de incendio.

PIEZAS (Consulte la página 1)

1. Asa de transporte
2. Boquilla de vapor 180°
3. Depósito de agua
4. Tapa del depósito
5. Base
6. Conmutador de alimentación y control de intensidad
7. Indicador de luz
8. Indicador de limpieza
9. Calentador de almohadillas aromáticas
10. Cable de alimentación

USO POR PRIMERA VEZ

Tenga en cuenta los siguientes puntos antes de usar el humidificador por primera vez:

- Retire todo el material de embalaje del humidificador.
- Es recomendable que desinfecte el humidificador antes del primer uso. Consulte las instrucciones de limpieza.
- Elija una ubicación firme y nivelada situada como mínimo a 15 cm de la pared para garantizar una buena ventilación.
- Coloque el humidificador en una superficie resistente al agua.

INSTRUCCIONES DE USO

LLENADO (Consulte el apéndice A en la página 2)

Retire el depósito de agua sujetando el asa y tirando hacia arriba. Déjelo a un lado (1).

- Coloque el depósito de agua boca abajo de forma que el tapón del depósito quede hacia arriba; abra el tapón del depósito girándolo hacia la izquierda y resérvelo (2).
 - Llene el depósito de agua con agua limpia y fría del grifo (3).
 - Vuelva a colocar el tapón del depósito girándolo hacia la derecha (4). Enderece el depósito de agua y compruebe si hay fugas en el tapón del depósito. Si gotea agua por el tapón del depósito, retírelo y apríetelo de nuevo. El uso de agua muy fría puede reducir temporalmente la salida de vapor. Nunca llene el humidificador con agua caliente o templada, ya que esto podría causar daños y anular la garantía.
- NOTA: Al transportar el depósito de agua lleno, utilice el asa y coloque la otra mano debajo del depósito como apoyo adicional.
- Coloque el depósito de agua en el humidificador y empújelo

hasta que quede bien colocado. Se vaciará algo de agua en la base (5).

- Cuando se haya colocado correctamente el depósito, no trate de mover el humidificador. Si tiene que moverlo, desenchufe el humidificador y quite primero el depósito de agua.

NOTA: cada vez que encienda el aparato o cada 3 días cuando se activa el sonido y se encienda la luz, pulse el indicador para señalar que se ha limpiado el depósito de agua. De esta forma, se reiniciará el recordatorio cada 3 días para limpiar el aparato.

POTENCIA (Consulte el apéndice B en la página 2)

ATENCIÓN: NO ENCHUFE EL HUMIDIFICADOR CON LAS MANOS MOJADAS YA QUE PODRÍA CAUSAR UNA DESCARGA ELÉCTRICA.

- Con el botón de encendido en posición OFF, enchufe el humidificador lleno a una toma de corriente (1).
- Gire el botón de encendido hacia la derecha hasta la posición de encendido. El indicador luminoso se encenderá (2).
- El indicador y sonido de limpieza se activarán cuando encienda el aparato. Pulse el botón de limpieza para indicar que se ha limpiado el depósito de agua (3). A continuación, se apagarán el sonido y la luz indicadores de limpieza.
- Ajuste la salida deseada girando el mando hacia la derecha. Para obtener un nivel de humedad alto, gire el mando hacia el extremo (4).
- Cuando se alcance un nivel de humedad cómodo, gire el botón de encendido a una posición más baja. El nivel de humedad cómodo se encuentra entre el 40 y el 60 %. Para supervisar el nivel de humedad, utilice un higrómetro, como el higrómetro y termómetro Vicks 2 en 1 V70 (5).
- Apague el humidificador antes de quitar y rellenar el depósito de agua. Cuando el depósito de agua esté vacío y el nivel del agua de la base sea demasiado bajo, el ventilador y el nebulizador se apagarán.
- El aparato se apagará cuando se quede sin agua. La limpieza afecta al tiempo que tarda en apagarse automáticamente.

Cuando está sucio, el tiempo de apagado automático es mayor

Cuando está limpio, funciona correctamente.

INSTRUCCIONES DE USO DEL CALENTADOR DE VAPOPADS (Consulte el anexo C en la página 2)

- Apague y desenchufe su humidificador (1).
- Abra la compuerta para VapoPads situada debajo del botón de encendido pulsando el botón (2).
- Inserta la VapoPad hasta el fondo, colocando el extremo inclinado hacia el producto en la ranura (3). Tenga cuidado de no tocar la VapoPad con las manos (4). Si sus manos entran en contacto con la VapoPad, lávelas bien, ya que los aceites esenciales pueden irritar la piel.
- Cierre la puerta, enchufe la unidad y enciéndala (5).

NOTA: Siempre que el humidificador esté encendido, se activará el calentador de almohadillas aromáticas. Esta zona puede estar

caliente al tacto.

NO añada NUNCA aceites esenciales o VapoPads directamente en el depósito de agua, ya que puede provocar la degradación del material.



ATENCIÓN:

La recarga entraña un riesgo de asfixia. Manténgase alejada del alcance de niños y animales. Puede provocar una reacción alérgica en la piel (H317). Mantener fuera del alcance de los niños (P102). En caso de contacto con la piel: Lavar con agua y jabón abundantes (P302+P352). En caso de irritación o erupción cutánea: Consultar a un médico (P333+P313).

Ingredientes: aceite de eucalipto, mentol, glicol, aceite de hoja de cedro y otros

Contiene 1 VapoPad mentolado.



No utilizar en bebés menores de 36 meses, durante más de 16 horas en un periodo de 24 horas y/o no más de 2 almohadillas en un periodo de 24 horas.

INSTRUCCIONES DE CUIDADO Y LIMPIEZA

LIMPIEZA CADA 3 DÍAS

(Consulte el apéndice D en la página 3)

- Cuando se encienda el aparato cada 3 días, la función de limpieza se encenderá y sonará cada 5 segundos para recordarle al usuario que es necesario limpiarlo. Pulse el indicador de limpieza para señalar que el depósito de agua está limpio. De esta forma, se reiniciará el recordatorio para limpiar el aparato. La luz y el sonido se apagarán. Si no indica que ha limpiado el aparato, la luz quedará encendida y el sonido se activará cada 5 segundos hasta que haya pulsado el indicador de limpieza, mientras que el aparato funciona con normalidad.
- Antes de limpiarlo, desconéctelo de la red eléctrica (1).
- Cada tres días, quite el depósito de agua de la base (2) y vacíe el agua del depósito (3). Antes de volver a rellenarlo, límpielo con agua del grifo o productos de limpieza si fuera necesario (4). Limpie todo tipo de incrustaciones, posos o películas que se hayan formado en los laterales del depósito o en las superficies interiores (5) y, a continuación, séquelas (6).
- NO deje agua en el depósito cuando no utilice el aparato, ya que podrían acumularse restos minerales y bacterias que pueden inhibir la eficiencia de salida del humidificador. Tenga en cuenta que si deja agua en el depósito durante más de un día o dos, pueden crearse bacterias.
- Para llenar y encender, consulte las instrucciones de funcionamiento (Consulte los anexos A y B en la página 2).

ELIMINACIÓN DE INCRUSTACIONES SEMANALMENTE

(Consulte el apéndice E en la página 3)

- Antes de limpiarlo, desconéctelo de la red eléctrica (1).
- Quite el depósito de agua de la base (2) y vacíe el agua del depósito (3). Extraiga el tapón del depósito y elimine cualquier resto de agua de él (4). Límpielo y séquelo con un paño suave y húmedo. Enjuague el depósito con agua tibia después de cada uso.
- Añada al depósito 0,5 litros de vinagre blanco destilado sin diluir. Vuelva a colocar el tapón del depósito y extienda la solución de vinagre por todo el depósito. Coloque el depósito en la base. La solución de vinagre se drenará en el depósito de agua y eliminará la acumulación de minerales (incrustaciones) del nebulizador cuando esta los absorba. Asimismo, eliminará las incrustaciones del fondo del depósito (5).
- Déjelo en remojo durante 15-20 minutos (6).
- A continuación, abra el tapón del depósito y vierta la solución en el lavabo. Vierta la solución del depósito de agua en el lavabo (7).
- Limpie el nebulizador con un paño suave para eliminar los restos minerales acumulados (8).
- Enjuague el depósito de agua hasta que haya desaparecido el olor a vinagre. Asegúrese de que el agua no entre en la abertura del ventilador (situada en la parte trasera de la base) ni en el botón de encendido.
- NO sumerja la base en el agua. Limpie detenidamente la base con un paño suave y limpio.
- NO use detergente para limpiar alguna parte del humidificador que contenga agua. Los detergentes y la película que se acumulan en ellos pueden afectar a la rendimiento del humidificador. NO use limpiadores abrasivos ni cepillos.
- Para llenar y encender, consulte las instrucciones de funcionamiento (Consulte los anexos A y B en la página 2).

DESINFECTADO SEMANAL

(Consulte el apéndice F en la página 3)

- Antes de limpiarlo, desconéctelo de la red eléctrica (1).
- Quite el depósito de agua de la base (2) y vacíe el agua del depósito (3). Extraiga el tapón del depósito y elimine cualquier resto de agua de él (4).
- Si los accesorios están instalados, sáquelos y resérvelos. NO limpie los accesorios, ya que podrían dañarse.
- Limpie minuciosamente el humidificador semanalmente con una solución de lejía y agua (5 ml de lejía en 1,8 litros de agua). Rellene el depósito de agua parcialmente con esta solución (5).
- No lo toque durante (20) minutos (6) y, a continuación, agite con fuerza durante unos minutos. Escurra y enjuague con agua limpia hasta que haya desaparecido el olor a lejía (7).
- Limpie el depósito con un paño suave humedecido con la solución. Antes de continuar, enjuague la zona minuciosamente (8).
- Si encuentra restos minerales en el nebulizador, limpie

la superficie con un paño suave y limpio y una pequeña cantidad de vinagre blanco sin diluir. Si fuera necesario, para la eliminación de restos minerales, mezcle una solución del 50 % de vinagre blanco y 50 % de agua y rellene la base con la cantidad suficiente como para cubrir el nebulizador. Enjuague el depósito y límpielo.

No toque el nebulizador ni el sensor de agua con los dedos sin protección, ya que cualquier huella o residuo pueden reducir la producción de vapor. No sumerja la base en agua.

- Para llenar y encender, consulte las instrucciones de funcionamiento (Consulte los anexos A y B en la página 2).

ALMACENAMIENTO

Siga minuciosamente las instrucciones de limpieza y secado del producto.

DESECHO



Este dispositivo cumple con la legislación de la UE 2012/19/UE sobre el reciclado al final de la vida útil.

Los productos con el símbolo de contenedor con ruedas tachado en la etiqueta de clasificación, en la caja o en las instrucciones deben reciclarse por separado de los residuos domésticos al final de su vida útil.

NO deseche el dispositivo como si fuera un residuo doméstico. Su distribuidor local puede retirarlo cuando vaya a comprar otro. De lo contrario, póngase en contacto con las autoridades gubernamentales locales si necesita más ayuda y consejos sobre dónde llevar su dispositivo a reciclar.

GARANTÍA

Lea todas las instrucciones antes de utilizar este dispositivo. Conserve la factura como prueba de fecha de compra. La factura deberá presentarse al realizar reclamaciones durante el periodo de garantía establecido. Las reclamaciones en periodo de garantía no serán válidas sin prueba de compra.

Su dispositivo tiene una garantía de dos años (2 años) a partir de la fecha de compra.

Esta garantía cubre los defectos materiales o de fabricación en un uso normal; los dispositivos defectuosos que cumplan estos criterios serán sustituidos sin cargo alguno.

La garantía NO cubre defectos o daños derivados de negligencias o incumplimiento de las instrucciones de usuario. La garantía se anulará si se abre el dispositivo, se manipula o se utiliza con otras partes o accesorios o si las reparaciones son realizadas por personas no autorizadas.

Se excluyen de la garantía accesorios y consumibles.

Si necesita asistencia, visite www.helenoftroy.com/emea-en/support/ o consulte la información de contacto del servicio de asistencia al final del manual del propietario.

Esta garantía solo es válida en Europa, Rusia, Oriente Medio y África.

El LOTE y el NS (nº de serie) de su dispositivo aparecen en la etiqueta de identificación situada en el embalaje del producto.

CONDICIONES DE VENTA

Como condición de venta, el comprador asume la responsabilidad del uso adecuado y el cuidado de este dispositivo según estas instrucciones impresas. El comprador o usuario debe juzgar por sí mismo cuándo usar el dispositivo y el tiempo de uso.

NOTA: SI EXPERIMENTA PROBLEMAS CON EL HUMIDIFICADOR CONSULTE LA GARANTÍA PARA MÁS INSTRUCCIONES. NO INTENTE REPARAR USTED MISMO EL HUMIDIFICADOR. EN CASO CONTRARIO QUEDARÁ ANULADA LA GARANTÍA Y PUEDE CAUSAR DAÑOS O LESIONES PERSONALES.

Este producto lleva la marca CE y está fabricado en conformidad con la directiva 2014/30/UE de compatibilidad electromagnética, directiva 2014/35/UE sobre la utilización de determinados límites de tensión, la directiva 2011/65/UE sobre la restricción de ciertas sustancias peligrosas y la directiva 2009/125/CE de productos relacionados con la energía.

Las especificaciones técnicas están sujetas a cambios.

VUL525E

220-240V ~ 50-60Hz
25W

PROBLEMAS Y SOLUCIONES

PROBLEMA	CAUSA DEL PROBLEMA	SOLUCIÓN
El conmutador de alimentación se encuentra en posición "On" y la luz de encendido está apagada	Unidad no enchufada	Enchufe la unidad.
	No hay alimentación en la toma	Compruebe los circuitos, fusibles o pruebe con otra toma.
El humidificador produce poco o nada de vapor	No hay agua en el depósito	Llene el depósito de agua.
	La unidad no está nivelada	Colóquela en una superficie nivelada.
	Depósitos de minerales en el nebulizador	Limpie el nebulizador según las instrucciones.
	El depósito de agua se lavó con detergente	Aclárelo bien con agua limpia. Séquelo.
	Nivel de agua demasiado bajo	Añada agua al depósito.
	El nebulizador o el ventilador no funcionan	Consulte la garantía.
La humedad se condensa en el humidificador o en las ventanas	La intensidad del vapor es muy alta para la habitación o el porcentaje de humedad persiste	Disminuya el nivel de salida o apague el humidificador.
Acumulación de residuos minerales ("polvo blanco")	Utilizó agua de elevada dureza	Utilice agua destilada.
El indicador y el sonido de limpieza siempre están activados	Cada vez que se enciende el aparato es normal que el sonido y la luz se activen para indicar que el humidificador debe limpiarse regularmente	Siguiendo las directrices del manual del usuario, realice una limpieza cada 3 días y pulse el botón de limpieza para eliminar las notificaciones.

ESPECIFICACIONES DE RENDIMIENTO

Capacidad del depósito (litros): 1,8 L

Duración - Depósito lleno al nivel mínimo (horas): 24h

Ideal para habitaciones de (metros cuadrados): 15 m²

Limpie el depósito de agua cada tres días

TÄRKEITÄ TURVAOHJEITA



Lue kaikki ohjeet läpi ennen laitteen käytön aloittamista. Säilytä tämä käyttöopas turvallisessa paikassa myöhempää käyttöä varten.

Nämä käyttöohjeet ovat myös verkkosivuillamme. Käy osoitteessa www.helenoftroy.com/emea-en

VAROITUS:



Älä lisää säiliöön tuoksuöljyjä.

- Irrota laite virtalähteestä täyttämisen ja puhdistamisen ajaksi.
- Lue kaikki ohjeet ennen ilmankostuttimen käyttämistä.
- Aseta ilmankostutin aina vakaalle, tasaiselle ja vaakasuoralle pinnalle. Ilmankostutin ei välttämättä toimi oikein epätasaisella pinnalla.
- Aseta ilmankostutin sellaiseen paikkaan, jossa lapset eivät pääse siihen käsiksi.
- Älä aseta ilmankostutinta lämmönlähteiden, kuten liedien, lämpöpatterin tai lämmittimen, lähelle.
- Älä käytä ilmankostutinta ulkotiloissa.
- Jos virtajohto on vaurioitunut, valmistajan, valtuutetun huoltohenkilön tai vastaavan pätevän henkilön on vaihdettava se vaaratilanteiden välttämiseksi.
- Tätä laitetta saavat käyttää myös vähintään 8-vuotiaat lapset sekä henkilöt, joiden henkinen tai ruumiillinen suorituskyky on heikentynyt tai joilla ei ole kokemusta ja tietoa sen käytöstä, jos heitä valvotaan tai he ovat saaneet opastusta laitteen turvallisesta käytöstä ja he ymmärtävät siihen liittyvät vaarat. Lapset eivät saa leikkiä laitteella. Lapset eivät saa puhdistaa eivätkä huoltaa laitetta aikuisen valvomatta.
- Katkaise ilmankostuttimesta virta kääntämällä ensin säätimet OFF-asentoon ja tarttumalla sitten virtapistokkeeseen ja vetämällä se irti seinäpistorasiasta. Älä koskaan vedä johdosta.
- Älä koskaan kallista tai yritä siirtää ilmankostutinta, kun se on käynnissä tai täynnä vettä. IRROTA ilmankostutin virtalähteestä ennen siirtämistä.
- Ilmankostutin on puhdistettava säännöllisesti. Noudata annettuja PUHDISTUSOHJEITA. Älä koskaan puhdistaa ilmankostutinta muulla kuin tässä oppaassa kuvatulla tavalla.
- Älä kohdistusta nestevirtausta ihmisiin, seiniin tai huonekaluihin.
- Jos ilmankostutinta käytetään suljetussa huoneessa tai pienissä tiloissa, tarkista aika ajoon, että ilmanvaihto toimii hyvin, koska liiallinen kosteus voi tiivistyessään aiheuttaa tahroja seiniin.
- Katkaise ilmankostuttimen virta, jos havaitset kosteutta ikkunoiden sisäpinnoilla. Käytä asianmukaisen kosteuslukeman mittaamiseen kosteusmittaria, joita on saatavilla useissa rautakaupoissa ja tavarataloissa tai tilattavissa valmistajalta.
- Älä aseta tuotetta suoraan puisten huonekalujen tai muiden sellaisten pintojen päälle, jotka voivat vaurioitua veden tai nesteiden vaikutuksesta. Valmistaja ei ole vastuussa läikkymisestä tai vuotamisesta aiheutuneista aineellisista vahingoista.
- Mikro-organismit, joita voi esiintyä vedessä tai ympäristössä, jossa laitetta käytetään tai varastoidaan, voivat kasvaa vesitilassa ja nousta ilmaan aiheuttaen erittäin vakavia terveysriskejä, jos vettä ei vaihdeta tai säiliötä ei puhdisteta oikein 3 päivän välein.
- Huomaa, että korkea kosteustaso voi edistää biologisten organismien kasvua ympäristössä.
- Älä anna kostuttimen ympärillä olevan alueen tulla märäksi tai kostua. Jos kosteutta ilmenee, pienennä kostuttimen tuottoa. Jos kostuttimen tuottoa ei voi pienentää, käytä sitä vain ajoittain. Älä anna imukykyisten materiaalien, kuten mattojen, verhojen, uutimien tai pöytäliinojen, kostua.
- Älä koskaan jätä vettä vesitilaan, jos laite ei ole käytössä.
- Tyhjennä ja puhdistaa kostutin ennen sen asettamista säilytykseen. Puhdistaa kostutin ennen seuraavaa käyttöä.

* Recomendado por

- Tätä laitetta saa käyttää vain suositellun höyrystysaineen kanssa. Muiden aineiden käyttö voi aiheuttaa myrkytys- tai tulipalovaaran.
- Tätä laitetta saa käyttää vain suositellun höyrystysaineen kanssa. Muiden aineiden käyttö voi aiheuttaa myrkytys- tai tulipalovaaran.

LAITTEEN OSAT (Katso sivu 1)

1. Kantokahva
2. Sumusuutin 180°
3. Vesisäiliö
4. Säiliön korkki
5. Alusta
6. Virtakytkin ja voimakkuussäädin
7. Merkkivalo
8. Puhdistuksen ilmaisain
9. Tuoksutyynyn lämmitin
10. Verkkokohto

ENSIMMÄINEN KÄYTTÖKERTA

Ennen laitteen ensimmäistä käyttökertaa on huomioitava seuraavat seikat:

- Poista kaikki laitteen pakkausmateriaalit.
- Ilmankostutin on suositeltavaa desinfioida ennen ensimmäistä käyttökertaa. Katso puhdistusohjeet.
- Valitse vakaa ja tasainen alusta, joka on vähintään 15 cm:n päässä seinistä, jotta ilma pääsee kiertämään kunnolla.
- Aseta ilmankostutin vedenkestävälle alustalle.

KÄYTTÖOHJEET

TÄYTTÄMINEN (Katso liite A sivulta 2)

Irrota vesisäiliö tarttumalla kahvaan ja vetämällä suoraan ylös. Aseta se sivuun (1).

- Käännä vesisäiliö ylösalaisin niin, että säiliön korkki on ylöspäin. Avaa säiliön korkki kiertämällä sitä vastapäivään ja nosta korkki sivuun (2).
- Täytä vesisäiliö puhtaalla, viileällä vesijohtovedellä (3).
- Aseta säiliön korkki takaisin kiertämällä sitä myötäpäivään (4). Käännä vesisäiliö oikeinpäin ja tarkista, ettei säiliön korkki vuoda. Jos säiliön korkin alta tippuu pisaroita, irrota korkki ja kiristä se uudelleen kiinni. Jos vesi on hyvin kylmää, sumutusteho voi heikentyä hetkellisesti. Älä koskaan täytä kostutinta kuumalla tai lämpimällä vedellä, koska se voi aiheuttaa vaurioita ja mitätöidä takuun.
- HUOMAA: kun kannat täytettyä vesisäiliötä, pidä kiinni kahvasta ja kannattele säiliötä pohjasta toisella kädellä.
- Aseta vesisäiliö kostuttimeen ja paina paikalleen. Pieni määrä vettä siirtyä alustaan (5).
- Kun täytetty säiliö on asetettu paikalleen, älä yritä siirtää ilmankostutinta. Jos sitä on siirrettävä, irrota virtajohto

pistorasiasta ja irrota vesisäiliö ensin.

HUOMAA: Aina kun käynnistät laitteen, tai aina kolmen päivän välein, kun ääni ja valo aktivoituvat, paina merkkivaloa vahvistaaksesi, että vesisäiliö on puhdistettu. Laitteen puhdistuksen kolmen päivän muistutus nollautuu silloin.

VIRTA (Katso liite B sivulta 2)

HUOMIO: ÄLÄ KYTKE VIRTajohtoa PISTORASIAAN MÄRILLÄ KÄSILLÄ, Koska siitä voi aiheutua SÄHKÖISKU.

- Anna virtakytkimen olla OFF-asennossa ja liitä täytetty ilmankostutin pistorasiaan (1).
- Kytke virta kääntämällä virtakytkintä myötäpäivään. Merkkivalo syttyy (2).
- Puhdistuksen ilmaisain ja äänimerkki aktivoituvat, kun kytket laitteeseen virran. Paina puhdistuspainiketta kuitataksesi, että vesisäiliö on puhdistettu (3). Merkkiääni ja puhdistusvalo poistuvat.
- Aseta haluamasi teho kääntämällä nuppia myötäpäivään. Jos haluat käyttää suurta tehoa (HIGH), käännä säädin ääriasentoon (4).
- Kun sopiva kosteustaso on saavutettu, käännä virtakytkin pienemmälle teholle. Mukava kosteustaso on 40–60 %. Seuraa kosteustasoa kosteusmittarilla, kuten Vicks V70 2-in-1 -kosteus- ja lämpömittarilla (5).
- Katkaise ilmankostuttimen virta, ennen kuin irrotat ja täytät vesisäiliön. Kun vesisäiliö on tyhjä ja alustassa olevan veden määrä on liian matala, puhallin ja sumutin lakkaavat toimimasta.
- Laite sammuu, kun vesi loppuu. Puhdistus vaikuttaa automaattisen sammutuksen toimimisaikaan.
- **Kun liikainen** – automaattisen sammutuksen aikaviive kestää pitempään
- **Kun puhdas** – toimii oikein.

VAPOPAD-LÄMMITTIMEN KÄYTTÖOHJEET

(katso liite C sivulta 2)

- Sammuta kostutin ja irrota virtajohto pistorasiasta (1).
- Avaa virtakytkimen alla oleva VapoPad-luukku painamalla painiketta (2).
- Työnnä VapoPad aukkoon niin, että viisto pää on tuotetta kohti (3). Varo, etteivät kätesi kosketa VapoPad-tyynyä (4). Jos kätesi koskettavat tynnyä, pese ne huolellisesti, sillä eteeriset öljyt voivat ärsyttää ihoa.
- Sulje ovi, kytke virtajohto takaisin pistorasiaan ja kytke virta (5).
- **Huomautus:** Niin kauan kuin ilmankostutin on käynnissä, myös tuoksutyyny on aktiivinen. Tämä kohta voi tuntua lämpimältä kosketettaessa.
- ÄLÄ KOSKAAN lisää eteerisiä öljyjä tai VapoPads suoraan vesisäiliöön, koska se voi vahingoittaa ainetta.



VAROITUS:

Tyyny saattaa aiheuttaa tukehtumisvaaran. Pidettävä poissa lasten ja lemmikkien ulottuvilta. Voi aiheuttaa allergisen ihoreaktion (H317). Säilytä lasten ulottumattomissa (P102). Jos kemikaalia joutuu iholle: Pese runsaalla vedellä ja saippualla (P302+P352). Jos ilmenee ihoärsytystä tai ihottumaa: Hakeudu lääkäriin (P333+P313).

Ainesosat: eukalyptusöljy, mentoli, glykoli, setripuunöljy ja muita Mukana 1 VapoPad-mentolityyny.



Ei saa käyttää alle 36 kuukautta vanhoille vauvoille, yli 16 tuntia 24 tunnin aikana ja/tai enempää kuin kaksi tyynyä 24 tunnin aikana.

HOITO- JA PUHDISTUSOHJEET

PUHDISTUS 3 PÄIVÄN VÄLEIN

(Katso liite D sivulta 3)

- Aina kun laite kytketään päälle tai kolmen päivän välein puhdistusilmaisain syttyy ja antaa merkkiäänensä 5 sekunnin välein muistuttaen käyttäjää puhdistuksesta. Paina puhdistuksen ilmaisinta kuitataksesi, että vesisäiliö on puhdistettu. Laitteen puhdistusmuistutus poistuu. Valo ja merkkiääni sammuvat. Jos et kuittaa puhdistusta, valo pysyy näkyvässä ja merkkiääni kuuluu aina 5 sekunnin välein, kunnes puhdistuksen ilmaisinta painetaan, jonka jälkeen laite toimii normaalisti.
- Irrota laite verkkovirrasta ennen puhdistusta (1).
- Nosta vesisäiliö joka kolmas päivä alustalta (2) ja tyhjennä kaikki vesi vesitilasta (3). Ennen uudelleentäyttöä puhdistusta säiliö puhtaalla vesijohtovedellä tai tarvittaessa puhdistusaineilla (4). Poista kaikki säiliön sivuille tai sisäpinnoille muodostunut kalkki, kerrostumat tai kalvo (5) ja pyyhi kaikki pinnat kuiviksi (6).
- ÄLÄ jätä vettä vesisäiliöön tai vesitilaan, kun laitetta ei käytetä, koska siitä voi aiheutua kivennäskertymien ja bakteerien muodostumista, jotka voivat heikentää laitteen tehoa. Huomaa, että jos vesi jää vesisäiliöön pitemmäksi aikaa kuin pariksi päiväksi, voi tapahtua bakteerien kasvua.
- Katso ohjeet täyttämiseen ja virran kytkemiseen käyttöohjeista (katso liite A ja B sivulta 2).

VIIKOITTAINEN KALKINPOISTO

(Katso liite E sivulta 3)

- Irrota laite verkkovirrasta ennen puhdistusta (1).
- Nosta vesisäiliö alustalta (2) ja tyhjennä kaikki vesi vesitilasta (3). Poista tankin korkki ja tyhjennä kaikki vesi säiliöstä (4). Pyyhi säiliö puhtaaksi pehmeällä, kostealla liinalla. Huuhtelee vesisäiliö haalealla vedellä jokaisen käytön jälkeen.
- Lisää 0,5 litraa laimentamatonta tislattua etikkaa

vesisäiliöön. Aseta tankin korkki takaisin ja heiluta etikkaliuosta ympäri säiliötä. Aseta säiliö alustalle. Etikkaliuos valuu vesitilaan ja irrottaa kivennäskertymiä (kalkkia) sumuttimesta ja uimurista, kun ne uppoavat liuokseen. Liuos irrottaa myös kalkkia vesisäiliön (5) pohjalta.

- Liota 15–20 minuuttia (6).
- Liotuksen jälkeen avaa säiliön korkki ja kaada liuos viemäriin. Kaada vesitilan liuos viemäriin (7).
- Pyyhi sumutin ja uimuri pehmeällä liinalla irtonaisten mineraalikerrostusten poistamiseksi (8).
- Huuhtelee vesitilaa ja vesisäiliötä, kunnes etikan haju on kadonnut. Varmista, että vesi ei pääse puhaltimen aukkoon (tuuletusaukko alustan takaosassa) tai virtakytkimeen.
- ÄLÄ upota alustaa veteen. Pyyhi varovasti tila pehmeällä, puhtaalla ja märällä liinalla.
- ÄLÄ käytä pesuainetta minkään kostuttimen vettä sisältävän osan puhdistamiseen. Pesuaineet ja niiden jättämät kalvot voivat vaikuttaa kostuttimen tehoon. ÄLÄ käytä hankaavia puhdistusaineita tai harjoja.
- Katso ohjeet täyttämiseen ja virran kytkemiseen käyttöohjeista (katso liite A ja B sivulta 2).

VIIKOITTAINEN DESINFOINTI

(Katso liite F sivulta 3)

- Irrota laite verkkovirrasta ennen puhdistusta (1).
- Nosta vesisäiliö alustalta (2) ja tyhjennä kaikki vesi vesitilasta (3). Poista tankin korkki ja tyhjennä kaikki vesi säiliöstä (4).
- Jos lisävarusteita on asennettu, poista ne ja aseta sivuun. ÄLÄ puhdistaa lisävarusteita. Se vaurioittaa lisävarusteita.
- Puhdistusta kostutin perusteellisesti joka viikko valkaisuaineliuoksella (5 ml valkaisuainetta 1,8 litraan vettä). Täytä vesisäiliö osittain tällä liuoksella (5).
- Anna seisoa kaksikymmentä (20) minuuttia (6) ja ravistele voimakkaasti aina muutaman minuutin välein. Tyhjennä ja huuhtelee puhtaalla vedellä, kunnes valkaisuainehaju on kadonnut (7).
- Pyyhi vesitila pehmeällä liinalla, jota on kostutettu liuokseen. Huuhtelee alue perusteellisesti ennen kuin jatkat (8).
- Jos sumuttimen ympärillä on kivennäskerrostuksia, puhdistusta pinta pehmeällä, puhtaalla liinalla ja pienellä määrällä laimentamatonta etikkaa. Tarvittaessa kivennäskertymien poistamiseksi sekoita liuos 50 % etikkaa ja 50 % vettä, ja täytä alustaa niin paljon, että sumutin peittyy. Huuhtelee vesitila ja pyyhi se kuivaksi.
- Älä kosketa sumutinta tai vesianturia paljain sormin, koska sormenjäljet tai muut jäämät voivat heikentää sumutustehoa. Älä upota alustaa veteen.
- Katso ohjeet täyttämiseen ja virran kytkemiseen käyttöohjeista (katso liite A ja B sivulta 2).

SÄILYTTÄMINEN

Noudata puhdistusohjeita ja kuivaa tuote huolellisesti.

HÄVITTÄMINEN

Tämä laite on sen käyttöön päätyttyä kierrätettävä EU-direktiivin 2012/19/EU mukaisesti. Tuotteet, joissa on rastilla peitetyn roskasäiliön symboli joko arvokilvessä, lahjapakauksessa tai ohjeissa, on kierrätettävä erillään kotitalousjätteestä niiden käyttöön päätyttyä.

ÄLÄ hävitä laitetta tavallisen kotitalousjätteen mukana. Paikallisella laitemyyjällä saattaa olla kierrätyspalvelu, jota voit hyödyntää, kun olet valmis ostamaan uuden tuotteen. Vaihtoehtoisesti voit ottaa yhteyttä paikallisiin viranomaisiin, jos tarvitset lisätietoja laitteesi kierrättämisestä.

TAKUU

Lue kaikki ohjeet, ennen kuin yrität käyttää laitetta. Säilytä kuitti todisteena ostosta ja ostopäivästä. Kuitti on esitettävä kun halutaan tehdä valitus takuuajan voimassaoloaikana. Takuuvaatimukset eivät ole voimassa ilman ostotodistusta. Laitteella on kaksi vuoden (2 vuotta) takuu aika ostopäivästä lukien. Tämä takuu kattaa normaalikäytön aikana ilmenevät materiaali- tai valmistusvirheet: nämä ehdot täyttävät vialliset laitteet vaihdetaan maksutta.

Takuu EI KATA vikoja tai vaurioita, jotka ovat syntyneet laitteen väärän käytön tai käyttöohjeiden noudattamatta jättämisen seurauksena. Takuu mitätöityy, jos laite avataan, muutetaan tai käytetään muiden osien tai lisävarusteiden kanssa tai jos korjauksia suorittavat muut kuin niihin valtuutetut henkilöt. Lisätarvikkeet ja kulutustarvikkeet eivät kuulu takuun piiriin.

Voit tehdä tukipyynnön osoitteessa www.helenofroy.com/emea-en/support/. Huoltopalveluja tarjoavien yhteystietoja löytyy tämän käyttöoppaan lopusta. Tätä takuu on voimassa vain Euroopassa, Venäjällä, Lähi-Idässä ja Afrikassa.

Laitteen erä- ja sarjanumero (LOT- ja SN-koodi) on painettu laitteen takana olevaan arvokilpeen.

KAUPPAEHTO

Kauppaehton mukaisesti vastuu tämän laitteen asianmukaisesta käytöstä ja ylläpidosta näiden painettujen ohjeiden mukaisesti siirtyy ostajalle. Ostajan tai käyttäjän on itse arvioitava, milloin ja kuinka kauan laitetta voi käyttää.

HUOMAUTUS: JOS ILMANKOSTUTTIMEN KÄYTTÄMISESSÄ ILMENEE ONGELMIA, KATSO TAKUUSTA OHJEITA. ÄLÄ YRITÄ KORJATA ILMANKOSTUTINTA ITSE. TÄMÄ MITÄTÖI TAKUUN JA VOI AIHEUTTAA AINEELLISIA TAI HENKILÖVAHINKOJA.

Tässä tuotteessa on CE-merkintä, ja se on valmistettu sähkömagneettisuutta koskevan direktiivin 2014/30/EU, pienjännitedirektiivin 2014/35/EU, RoHS-direktiivin 2011/65/EU ja tuotteiden ekologista suunnittelua koskevan direktiivin 2009/125/EY mukaisesti.

Tekniset tiedot voivat muuttua.

VUL525E

220-240V ~ 50-60Hz
25W

VIANMÄÄRITYS

ONGELMA	MAHDOLLINEN SYY	KORJAUSTOIMENPIDE
Virtakytkin on ON-asennossa, mutta virtavalvo ei pala.	Laitteen virtajohto ei ole kytketty.	Kytke virtajohto.
	Pistorasiassa ei ole sähköä.	Tarkista piirit, sulakkeet, käytä toista pistorasiaa.
Sumua tulee vähän tai ei ollenkaan.	Säiliössä ei ole vettä.	Lisää säiliöön vettä.
	Laite ei ole vaakatasossa.	Aseta laite vaakatasossa olevalle pinnalle.
	Sumuttimessa on mineraalijäämiä.	Puhdista sumutin ohjeiden mukaisesti.
	Vesisäiliö on pesty puhdistusaineella.	Huuhtelee huolellisesti puhtaalla vedellä. Pyyhi kuivaksi.
	Vesimäärä liian matala.	Lisää vettä vesisäiliöön.
Sumutin tai puhallin ei toimi.	Katso Takuu.	
Ilmanpuhdistimen lähelle tai ikkunoihin tiivistyy kosteutta.	Sumutusvoimakkuus on liian suuri huoneen kokoon tai olemassa olevaan kosteustasoon nähden.	Pienennä voimakkuutta tai katkaise ilmankostuttimen virta.
Mineraalijäämiä (valkoinen pöly) on kertynyt.	On käytetty kovaa vettä.	Käytä tislattua vettä.
Puhdistuksen ilmaisin ja ääni ovat aina päällä	On normaalia, että ääni ja valo aktivoituvat aina, kun laitteeseen kytketään virta. Se tarkoittaa, että ilmankostutin on puhdistettava säännöllisesti	Noudata käyttöoppaan ohjeita, puhdista perusteellisesti 3 päivän välein ja kuittaa ilmoitukset painamalla puhdistuspainiketta.

SUORITUSKYKYARVOT

Säiliön tilavuus (litraa): 1,8 l

Kesto - täysi säiliö minimiasetuksella (tuntia): 24 h

Optimaalinen tila (neliömetriä): 15 m²



Puhdista vesisäiliö kolmen päivän välein

INSTRUCTIONS DE SÉCURITÉ IMPORTANTES

Lire attentivement toutes les instructions avant d'utiliser l'appareil. Conservez ce manuel pour vous y référer plus tard.

Ces instructions sont également disponibles sur notre site Web. Veuillez vous rendre sur www.helenoftroy.com/emea-en

AVERTISSEMENT :

Ne pas ajouter d'huiles essentielles au réservoir.

- Débrancher l'appareil pendant le remplissage et le nettoyage.
- Lire toutes les instructions avant d'utiliser cet humidificateur.
- Cet humidificateur doit toujours être placé sur une surface fixe, plate et horizontale. Cet humidificateur peut ne pas fonctionner correctement sur une surface irrégulière.
- Placer cet humidificateur dans un endroit où il ne sera pas accessible aux enfants.
- Ne pas placer cet humidificateur près de sources de chaleur telles que des fours, radiateurs et chaudières.
- Ne pas utiliser cet humidificateur à l'extérieur.
- Si le cordon d'alimentation est endommagé, il doit être remplacé par le fabricant, son agent d'entretien ou des personnes qualifiées pour éviter les dangers.
- Cet appareil peut être utilisé par des enfants d'au moins 8 ans et par des personnes à capacité physique, sensorielle ou mentale réduite, ou des personnes sans expérience ni connaissance si elles sont supervisées ou instruites sur l'usage de cet appareil dans des conditions de sécurité et si elles comprennent les dangers encourus. Les enfants ne doivent pas jouer avec l'appareil. Le nettoyage et la maintenance ne doivent pas être effectués par des enfants sans supervision.
- Pour déconnecter cet humidificateur, mettre d'abord la commande sur OFF (ARRÊT), puis retirer la fiche de la prise de courant. Ne jamais tirer sur le cordon.
- Ne jamais basculer ou tenter de déplacer cet humidificateur quand il fonctionne ou qu'il est rempli d'eau. **DÉBRANCHER** l'humidificateur avant de le déplacer.
- Cet humidificateur doit être nettoyé régulièrement. Consulter les instructions fournies pour le NETTOYAGE. Ne jamais nettoyer l'humidificateur autrement que par la méthode indiquée dans ce manuel.
- Ne jamais diriger le flux d'humidité directement vers des personnes, des murs ou des meubles.
- Quand l'humidificateur est utilisé dans une pièce fermée ou dans une petite pièce, vérifier régulièrement la ventilation, car une humidité excessive peut provoquer des traces de condensation sur les murs.
- Mettre l'humidificateur en position OFF (ARRÊT) en cas d'humidité sur la face interne des fenêtres. Pour connaître le taux d'humidité, utiliser un hygromètre, disponible en magasin d'outillage ou pouvant être commandé chez le fabricant.
- Ne pas placer le produit directement sur un meuble ou sur une autre surface pouvant être endommagée par de l'eau ou des liquides. Le fabricant n'est pas responsable des dégâts à la propriété en cas de déversement ou de fuite.
- Les micro-organismes pouvant être présents dans l'eau ou dans l'environnement où l'appareil est utilisé ou stocké peuvent se développer dans le réservoir d'eau et être diffusés dans l'air. Cela peut entraîner de graves risques pour la santé lorsque l'eau n'est pas renouvelée ou que le réservoir n'est pas nettoyé correctement tous les 3 jours.
- Tenir compte du fait que des niveaux d'humidité élevés peuvent favoriser la croissance d'organismes biologiques dans l'environnement.
- Ne pas laisser la zone à proximité de l'humidificateur devenir mouillée ou humide. En cas de présence d'humidité, diminuer le débit de l'humidificateur. S'il est impossible de diminuer le volume de débit de l'humidificateur, utiliser l'humidificateur par intermittence. Ne pas laisser les matières absorbantes, comme la moquette, les tentures, les rideaux ou les nappes, prendre l'humidité.

- Ne jamais laisser de l'eau dans le réservoir lorsque l'appareil n'est pas en cours d'utilisation.
- Vider et nettoyer l'humidificateur avant de le stocker. Nettoyer l'humidificateur avant sa prochaine utilisation.
- Cet appareil doit être utilisé uniquement avec l'unité d'alimentation électrique fournie.
- L'appareil doit être utilisé uniquement avec la solution de vaporisation recommandée. L'utilisation d'autres substances peut entraîner un risque d'intoxication ou d'incendie.

COMPOSANTS (Voir page 1)

1. Poignée de transport
2. Buse de brumisation 180°
3. Réservoir d'eau
4. Bouchon de réservoir
5. Base
6. Bouton de marche/arrêt et contrôle d'intensité
7. Témoin lumineux
8. Témoin de nettoyage
9. Trappe du diffuseur de tablette parfumée
10. Cordon d'alimentation

PREMIÈRE UTILISATION

Avant d'utiliser l'unité pour la première fois, il convient de noter les points suivants :

- Enlever tous les emballages de l'unité.
- Il est recommandé de désinfecter votre humidificateur avant la première utilisation. Voir Instructions pour le nettoyage.
- Choisir un endroit fixe et horizontal à au moins 15 cm d'un mur pour obtenir un bon flux d'air.
- Placer l'humidificateur sur une surface ne craignant pas l'eau.

INSTRUCTIONS DE FONCTIONNEMENT**REMPLISSAGE** (voir Annexe A en page 2)

Retirer le réservoir d'eau en prenant la poignée et tirer tout droit vers le haut. Le mettre de côté (1).

- Retourner le réservoir d'eau de manière à ce que le bouchon soit tourné vers le haut, puis déverrouiller le bouchon du réservoir en le tournant dans le sens inverse des aiguilles d'une montre et le mettre de côté (2).
- Remplir le réservoir avec de l'eau du robinet propre et froide (3).
- Refermer le bouchon du réservoir en le tournant dans le sens des aiguilles d'une montre (4). Retourner le réservoir d'eau vers le haut et vérifier que le bouchon ne fuit pas. Si de l'eau s'écoule, retirer le bouchon puis le resserrer. L'utilisation

d'eau très froide peut temporairement réduire le débit de vapeur. Ne jamais remplir l'humidificateur avec de l'eau chaude ou tiède, cela pourrait l'endommager et annuler votre garantie.

REMARQUE : en cas de transport du réservoir d'eau plein, utiliser la poignée et placer son autre main sous le réservoir pour plus de stabilité.

- Positionner le réservoir d'eau dans l'humidificateur et le mettre en place. De l'eau se videra dans la base (5).
- Ne pas essayer de déplacer l'humidificateur une fois que le réservoir d'eau est en place. S'il faut le déplacer, débrancher d'abord l'humidificateur et retirer le réservoir d'eau.

REMARQUE : lors de chaque allumage de l'appareil ou tous les 3 jours lorsque le son et la lumière s'activent, appuyer sur le témoin pour confirmer le nettoyage du réservoir d'eau. Le rappel de 3 jours pour nettoyer l'appareil est alors réinitialisé.

ALIMENTATION ÉLECTRIQUE (Voir Annexe B en page 2)

ATTENTION : NE PAS BRANCHER L'HUMIDIFICATEUR SI VOUS AVEZ LES MAINS MOUILLÉES, CAR CELA POURRAIT ENTRAÎNER UNE ÉLECTROCUTION.

- Lorsque l'interrupteur est en position OFF (ARRÊT), brancher l'humidificateur rempli sur la prise (1).
- Placer le bouton marche/arrêt sur marche en le tournant dans le sens des aiguilles d'une montre. Le témoin lumineux s'allume (2).
- Le témoin de nettoyage et le son qui y est associé s'activent lors de l'allumage de l'appareil. Appuyer sur le bouton de nettoyage pour confirmer que le réservoir d'eau est nettoyé (3). Le son et la lumière du témoin s'arrêtent.
- Régler le débit souhaité en tournant le bouton dans le sens des aiguilles d'une montre. Pour un débit élevé, tourner le bouton jusqu'au bout (4).
- Lorsque le niveau d'humidité souhaité est atteint, tourner le bouton marche/arrêt sur un réglage de débit plus faible. Le niveau d'humidité idéal est compris entre 40 et 60 %. Pour contrôler le niveau d'humidité, utiliser un hygromètre tel que l'hygromètre et thermomètre 2 en 1 Vicks V70 (5).
- Arrêter l'humidificateur avant de retirer et remplir le réservoir d'eau. Quand le réservoir d'eau est vide et que l'eau dans la base baisse trop, le ventilateur et le nébuliseur s'arrêtent.
- L'unité s'éteint lorsqu'il n'y a plus d'eau. Le nettoyage de l'appareil a une incidence sur le temps que prend la fonction d'arrêt automatique pour se lancer. **Lorsque l'appareil est sale**, le laps de temps nécessaire pour l'arrêt automatique est plus long. **Lorsque l'appareil est nettoyé**, la fonction d'arrêt automatique fonctionne correctement.

MODE D'EMPLOI DU DIFFUSEUR DE VAPOPADS

(voir annexe C, page 2)

- Éteindre et débrancher l'humidificateur (1).
- Enlever le cache d'accès au VapoPad situé sous le bouton

marche/arrêt en appuyant sur le bouton (2).

- Insérer la tablette VapoPad jusqu'au bout. L'extrémité courbée doit être tournée vers le produit situé dans l'emplacement (3). Faire attention à ne pas toucher la tablette VapoPad avec les mains (4). Si vos mains entrent en contact avec la tablette, les laver soigneusement car les huiles essentielles peuvent irriter la peau.
- Fermer la trappe, rebrancher l'unité et la mettre en marche (5).

Remarque : Tant que l'humidificateur est allumé, le diffuseur de tablette parfumée est aussi activé. Cette zone peut être chaude au toucher.

N'ajoutez JAMAIS des huiles essentielles ou des VapoPads directement dans le réservoir d'eau car cela pourrait entraîner une dégradation du matériel.



ATTENTION :

La recharge peut présenter un risque d'étouffement. Tenir hors de portée des enfants et des animaux. Peut provoquer une allergie cutanée (H317). Tenir hors de portée des enfants (P102). En cas de contact avec la peau : laver abondamment à l'eau et au savon (P302+P352). En cas d'irritation ou d'éruption cutanée : consulter un médecin (P333+P313).

Ingrédients : huile d'eucalyptus, menthol, glycol, huile de feuille de cèdre & autres

1 VapoPad menthol inclus.



Ne pas utiliser pour les enfants de moins de 36 mois, plus de 16 heures par jour et/ou plus de 2 tampons par journée de 24 heures.

INSTRUCTION POUR L'ENTRETIEN ET LE NETTOYAGE

NETTOYAGE TOUTS LES 3 JOURS

(Voir Annexe D à la page 3)

- Chaque fois que l'appareil est allumé ou tous les 3 jours, la fonction de nettoyage s'active et émet un signal sonore toutes les 5 secondes afin de rappeler le nettoyage requis à l'utilisateur. Appuyer sur le témoin de nettoyage pour confirmer le nettoyage du réservoir d'eau. Le rappel de nettoyage de l'appareil se réinitialise. La lumière et le signal sonore s'éteignent. Si vous ne confirmez pas le nettoyage de l'appareil, la lumière reste allumée et le signal sonore est émis toutes les 5 secondes jusqu'à enclenchement du témoin de nettoyage. L'unité continue de fonctionner normalement.
- Débrancher l'appareil de l'alimentation secteur avant le nettoyage (1).
- Tous les trois jours, soulever le réservoir d'eau de sa base (2) et vider toute l'eau du réservoir (3). Avant de le remplir à nouveau, le nettoyer avec de l'eau froide du robinet ou des produits de nettoyage, si nécessaire (4). Retirer toute trace de tartre, dépôt ou film ayant pu se former sur les côtés du

réservoir ou sur les surfaces intérieures (5) et essuyer toutes les surfaces (6).

- NE PAS laisser d'eau dans le réservoir d'eau lorsque l'unité n'est pas en cours d'utilisation, car cela peut entraîner l'accumulation de dépôts minéraux et de bactéries qui peuvent entraver l'efficacité du débit de l'humidificateur. Noter que si de l'eau reste dans le réservoir d'eau pendant plus d'un jour ou deux, la croissance de bactéries est envisageable.
- Pour remplir et allumer l'humidificateur, consulter le mode d'emploi (voir annexes A et B, page 2).

RETRAIT HEBDOMADAIRE DU TARTRE

(Voir Annexe E à la page 3)

- Débrancher l'appareil de l'alimentation secteur avant le nettoyage (1).
- Soulever le réservoir d'eau de sa base (2) et vider toute l'eau du réservoir (3). Retirer le bouchon du réservoir et vider l'eau (4). L'essuyer avec un chiffon doux et humide. Rincer le réservoir d'eau avec de l'eau tiède après chaque utilisation.
- Ajouter 0,5 litre de vinaigre blanc distillé non dilué au réservoir d'eau. Remettre le bouchon du réservoir et bien faire circuler la solution de vinaigre dans le réservoir. Replacer le réservoir sur sa base. La solution de vinaigre s'écoule dans le réservoir d'eau et fait se détacher l'accumulation de minéraux (tartre) sur le nébuliseur et le flotteur en s'imbibant de la solution. Elle fait également se détacher le tartre présent au fond du réservoir d'eau (5).
- Faire tremper pendant 15 à 20 minutes (6).
- Après avoir fait tremper la solution, retirer le bouchon du réservoir et verser la solution dans l'évier. Verser la solution du réservoir d'eau dans l'évier (7).
- Essuyer le nébuliseur et le flotteur avec un chiffon doux pour retirer les dépôts minéraux (8).
- Rincer le réservoir d'eau jusqu'à ce que l'odeur de vinaigre disparaisse. Vérifier que l'eau ne pénètre pas dans l'orifice du ventilateur (orifice ventilé à l'arrière de la base) ou dans le bouton de marche/arrêt.
- NE PAS immerger la base dans l'eau. Essuyer délicatement le réservoir avec un chiffon doux, propre et humide.
- NE PAS utiliser de détergent pour nettoyer les pièces de l'humidificateur qui contiennent de l'eau. Les détergents et le film qu'ils déposent peuvent affecter le débit de l'humidificateur. NE PAS utiliser de nettoyeurs abrasifs ou brosses.
- Pour remplir et allumer l'humidificateur, consulter le mode d'emploi (voir annexes A et B, page 2).

DÉSINFECTION HEBDOMADAIRE

(Voir Annexe F à la page 3)

- Débrancher l'appareil de l'alimentation secteur avant le nettoyage (1).
- Soulever le réservoir d'eau de sa base (2) et vider toute l'eau du réservoir (3). Retirer le bouchon du réservoir et vider l'eau (4).
- Si des accessoires sont montés sur l'appareil, retirer les

accessoires et les mettre de côté. NE PAS nettoyer les accessoires. Cela endommagerait les accessoires.

- Nettoyer soigneusement l'humidificateur chaque semaine à l'aide d'une solution d'eau de Javel et d'eau (5 ml d'eau de Javel dans 1,8 litre d'eau). Remplir partiellement le réservoir d'eau avec cette solution (5).
- Laisser agir pendant vingt (20) minutes (6), et secouer vigoureusement toutes les quelques minutes. Égoutter et rincer le réservoir à l'eau claire, jusqu'à ce que l'odeur d'eau de Javel disparaisse (7).
- Essuyer le réservoir avec un chiffon doux trempé dans la solution. Rincer soigneusement la zone avant de poursuivre (8).
- En cas de présence de dépôts minéraux autour du nébuliseur, nettoyer la surface avec un chiffon doux et propre, ainsi qu'un peu de vinaigre blanc non dilué. Si cela s'avère nécessaire pour le retrait des dépôts minéraux, mélanger une solution de 50 % de vinaigre blanc et de 50 % d'eau, et remplir la base avec suffisamment de solution pour recouvrir le nébuliseur. Rincer le réservoir et l'essuyer.
Ne pas toucher le nébuliseur ou le capteur d'eau avec les doigts nus, car les empreintes digitales et résidus peuvent réduire la production de brume. Ne pas immerger la base dans l'eau.
- Pour remplir et allumer l'humidificateur, consulter le mode d'emploi (voir annexes A et B, page 2).

STOCKAGE

Suivre les instructions de nettoyage et sécher soigneusement le produit.

MISE AU REBUT



Cet appareil est conforme à la législation de l'UE 2012/19/EU pour le recyclage en fin de vie. Les produits comportant le symbole de poubelle barré d'une croix sont sur la plaque d'identification, soit sur l'emballage, soit dans les instructions, doivent être recyclés séparément des ordures ménagères à la fin de leur vie.

NE PAS jeter l'appareil avec les ordures ménagères. Votre revendeur local d'appareils peut reprendre le produit si vous en rachetez un autre, ou alors contactez les autorités locales qui vous aideront et vous conseilleront sur le lieu où déposer votre appareil pour le recyclage.

GARANTIE

Veillez lire l'intégralité des instructions avant d'utiliser cet appareil. Veillez conserver le reçu comme preuve de l'achat et de la date d'achat. Le reçu doit être présenté lors de toute réclamation pendant la période de garantie applicable. Aucun recours à la garantie ne sera recevable sans une preuve d'achat. Votre appareil est garanti deux ans (2 ans) à compter de la date d'achat.

Cette garantie couvre les défauts de matériaux ou de fabrication qui surviennent dans des conditions normales d'utilisation ; les appareils défectueux répondant à ces critères seront remplacés gratuitement.

La garantie NE couvre PAS les défauts ou les dommages résultant d'une utilisation abusive ou du non-respect des instructions d'utilisation. La garantie ne s'applique pas si l'appareil est ouvert, modifié ou utilisé avec d'autres pièces ou accessoires, ou si des réparations sont entreprises par des personnes non autorisées.

Les accessoires et consommables sont exclus de toute garantie.

Pour toute demande d'assistance, veuillez consulter la page www.helenofroy.com/emea-en/support/ ou contacter le service concerné aux coordonnées que vous trouverez à la fin de ce manuel d'utilisation.

Cette garantie s'applique uniquement à l'Europe, la Russie, le Moyen-Orient et l'Afrique.

Les numéros de LOT et de série (SN) de votre appareil sont imprimés sur l'étiquette de classification située sur l'emballage du produit.

CONDITIONS DE VENTE

L'acheteur est responsable de l'utilisation correcte et du soin apporté à l'appareil en conformité avec les instructions imprimées. L'acheteur ou l'utilisateur doit juger lui-même de l'utilisation de l'appareil et de la durée d'utilisation.

REMARQUE : SI VOUS AVEZ UN PROBLÈME AVEC VOTRE HUMIDIFICATEUR, VEUILLEZ CONSULTER LA GARANTIE POUR LES INSTRUCTIONS. VEUILLEZ NE PAS ESSAYER DE RÉPARER VOUS-MÊME L'HUMIDIFICATEUR. LE FAIRE ANNULE LA GARANTIE ET POURRAIT ENTRAÎNER DES DÉGÂTS ET DES BLESSURES CORPORELLES.

Ce produit porte la marque CE et est fabriqué en conformité avec la Directive sur l'Electromagnétisme 2014/30/EU, la directive sur la basse tension 2014/35/EU, la Directive RoHS 2011/65/EU et la Directive sur les produits employant de l'énergie 2009/125/EC.

Les caractéristiques techniques peuvent varier.

VUL525E

220-240V ~ 50-60Hz
25W

DÉPANNAGE

PROBLÈME	CAUSE POSSIBLE	ACTION CORRECTIVE
L'interrupteur est sur « On » et le témoin lumineux est éteint	L'unité n'est pas branchée	Brancher l'unité.
	Pas d'électricité à la prise	Vérifier les circuits, les fusibles, essayer une autre prise.
Peu ou pas de brume produite	Pas d'eau dans le réservoir	Remplir le réservoir
	L'unité n'est pas en position horizontale	Placer sur une surface horizontale.
	Dépôts minéraux sur le nébuliseur	Nettoyer le nébuliseur en suivant les instructions.
	Le réservoir d'eau a été lavé avec du détergent	Bien rincer avec de l'eau propre. Essuyer pour le sécher.
	Le niveau d'eau est trop bas	Ajouter de l'eau dans le réservoir.
	Le nébuliseur ou le ventilateur ne fonctionne pas	Voir la garantie.
De la condensation se forme autour du nébuliseur ou sur les fenêtres	L'intensité de la brume est réglée trop haut pour la taille de la pièce, ou il existe déjà un niveau d'humidité	Réduire le niveau ou arrêter l'humidificateur.
Accumulation de résidu minéral (« poussière blanche »)	L'eau est calcaire	Utiliser de l'eau distillée.
Le témoin de nettoyage et le son sont toujours activés	Il est normal que le son et la lumière s'activent chaque fois que l'unité est mise en route, pour indiquer que l'humidificateur doit être nettoyé régulièrement	En suivant les instructions du mode d'emploi, procéder à un nettoyage complet tous les 3 jours, et appuyer sur le bouton de nettoyage pour effacer les notifications.

DÉTAILS DU PRODUIT

Capacité du réservoir (litre): 1,8 L

Durée du réservoir (heures): 24h

Idéal pour pièce (en metre carré): 15m²



Nettoyer le réservoir d'eau tous les trois jours

* Recommandé par

VAŽNE SIGURNOSNE INFORMACIJE



Prije prve upotrebe uređaja u potpunosti pročitajte upute. Čuvajte ovaj priručnik na sigurnom mjestu za buduću upotrebu.

Ove upute dostupne su i na našem web-mjestu. Posjetite ga na adresi www.helenofroy.com/emea-en

UPOZORENJE:



Nemojte dodavati eterična ulja u spremnik.

- Prije punjenja i čišćenja isključite uređaj iz napajanja.
- Prije upotrebe ovog ovlaživača u potpunosti pročitajte upute.
- Uvijek postavite ovaj ovlaživač na čvrstu, ravnu i vodoravnu površinu. Ovlaživač možda neće ispravno raditi na neravnoj površini.
- Postavite ovaj ovlaživač u područje u kojem neće biti nadohvat djece.
- Nemojte postaviti ovlaživač u blizinu izvora topline kao što su štednjaci, radijatori i grijači.
- Nemojte upotrebljavati ovlaživač na otvorenom.
- Ako je kabel za napajanje oštećen, mora ga zamijeniti proizvođač, serviser ili druga kvalificirana osoba kako bi se izbjegla opasnost.
- Uređaj smiju upotrebljavati djeca u dobi od 8 godina ili starija i osobe smanjenih fizičkih, osjetilnih ili mentalnih sposobnosti ili kojima nedostaje iskustva i znanja ako su pod nadzorom ili su upućene u sigurnu upotrebu ovog uređaja i svjesne su povezanih opasnosti. Djeca se ne smiju igrati s uređajem. Djeca ne smiju obavljati čišćenje i održavanje bez nadzora.
- Da biste isključili ovlaživač iz napajanja, prvo okrenite kontrole u položaj OFF (isključeno), zatim primite utikač i izvucite ga iz zidne utičnice. Nikada nemojte povlačiti za kabel.
- Nikada nemojte naginjati ni pokušati premjestiti ovlaživač dok radi ili je napunjen vodom. ISKLJUČITE ovlaživač iz napajanja prije njegovog premještanja.
- Ovaj ovlaživač potrebno je redovito čistiti. Pogledajte priložene upute za ČIŠĆENJE. Nikada nemojte čistiti ovlaživač ni na koji način osim onog opisanog u ovom priručniku.
- Nemojte usmjeravati tok vlage izravno prema drugim osobama, zidovima ili namještaju.
- Ako se ovlaživač upotrebljava u zatvorenoj ili maloj prostoriji, redovito provjeravajte prozračuje li se pravilno jer prevelika količina vlage može uzrokovati kondenzacijske mrlje na zidovima.
- Isključite ovlaživač ako primijetite vlagu s unutarnje strane prozora. Za točna očitavanja razine vlage upotrebljavajte vlagomjer koji je dostupan u mnogim trgovinama tehničkom robom i robnim kućama ili ga možete naručiti od proizvođača.
- Nemojte postaviti proizvod izravno na drveni namještaj ili druge površine koje bi se mogle oštetiti vodom ili drugim tekućinama. Proizvođač ne preuzima odgovornost za oštećenja imovine uzrokovana prolijevanjem ili curenjem.
- Mikroorganizmi koji mogu biti prisutni u vodi ili u okolišu u kojem se uređaj koristi ili skladišti, mogu rasti u spremniku vode i raspršiti se zrakom što predstavlja vrlo ozbiljnu opasnost za zdravlje ako se voda ne mijenja i spremnik ne čisti pravilno svaka 3 dana.
- Visoka razina vlage može potaknuti razmnožavanje bioloških organizama u okolišu.
- Pazite da područje oko ovlaživača nije vlažno ili mokro. U slučaju vlage smanjite rad ovlaživača. Ako se rad ne može smanjiti, koristite uređaj u intervalima. Pazite da upijajući materijali, kao što su tepisi, zavjese, draperije ili stolnjaci, nisu vlažni.
- Ispraznite spremnik za vodu kada se uređaj ne koristi.
- Ispraznite i očistite ovlaživač prije nego što ga spremite. Očistite ovlaživač prije sljedeće upotrebe.

- Ovaj se uređaj smije koristiti samo s jedinicom za napajanje isporučenom s uređajem.
- Aparat se može koristiti samo s preporučenim isparavajućim medijem. Upotreba drugih tvari može dovesti do opasnosti od trovanja ili požara.

KOMPONENTE (pogledajte str. 1)

1. Ručka za nošenje
2. Mlaznica za ispuštanje pare 180°
3. Spremnik za vodu
4. Poklopac spremnika
5. Postolje
6. Sklopka za uključivanje/isključivanje i kontrolu intenziteta
7. Indikatorsko svjetlo
8. Čišćenje indikatora
9. Grijač mirisnog jastučića
10. Kabel napajanja

PRVA UPOTREBA

Prije prve upotrebe jedinice obratite pozornost na sljedeće:

- Uklonite sav ambalažni materijal s jedinice.
- Preporučuje se da prije prve upotrebe dezinficirate ovlaživač. Pogledajte upute za čišćenje.
- Odaberite čvrstu i vodoravnu površinu koja je najmanje 15 cm udaljena od bilo kojeg zida kako bi se osigurao odgovarajući protok zraka.
- Postavite ovlaživač na vodoopornu površinu.

UPUTE ZA UPOTREBU

PUNJENJE (pogledajte Dodatak A na str. 2)

Primate ručku i povucite je prema gore da biste podigli spremnik za vodu. Odložite ga na stranu (1).

- Okrenite spremnik za vodu naopako tako da poklopac spremnika bude okrenut prema gore. Otključajte poklopac spremnika tako da ga okrenete u smjeru suprotnom od kazaljke na satu i odložite ga sa strane (2).
- Napunite spremnik za vodu čistom hladnom vodom iz slavine (3).
- Zamijenite poklopac spremnika okretanjem u smjeru kazaljke na satu (4). Postavite spremnik za vodu ispravno i provjerite nepropusnost poklopcu spremnika. Ako s poklopcu spremnika kaplje voda, skinite ga i ponovno zategnite. Hladnom se vodom privremeno može smanjiti zamagljivanje. Ovlaživač nemojte puniti vrućom ili toplom vodom jer tako može nastati oštećenje koje će poništiti jamstvo.
- NAPOMENA: prilikom prenošenja napunjenog spremnika za vodu, upotrebljavajte ručku, a drugu ruku postavite ispod spremnika kao dodatni oslonac.
- Postavite spremnik za vodu u ovlaživač i gurnite ga dok ne

sjedne na mjesto. Nešto će se vode isprazniti u bazu (5).

- Nakon što namjestite napunjeni spremnik, nemojte pokušati pomaknuti ovlaživač. Ako je potrebno premjestiti ga, isključite ovlaživač iz napajanja i prvo skinite spremnik s vodom.

NAPOMENA: svaki put kada uključite uređaj ili svaka tri dana kada se uključi zvuk i svjetlo, pritisnite indikator da biste potvrdili da je spremnik za vodu očišćen. Tada će se poništiti trodnevni podsjetnik za čišćenje uređaja.

NAPAJANJE (pogledajte Dodatak B na str. 2)

OPREZ: NEMOJTE MOKRIM RUKAMA PRIKLJUČIVATI OVLAŽIVAČ U NAPAJANJE JER MOŽE DOĆI DO STRUJNOG UDARA.

- Dok je sklopka za uključivanje/isključivanje u položaju OFF (isključeno), priključite napunjeni ovlaživač u utičnicu (1).
- Okrenite prekidač za napajanje u smjeru kazaljke na satu u položaj za uključivanje. Signalna će žaruljica zasvijetliti (2).
- Indikator za čišćenje i zvuk uključit će se kada uključite uređaj. Pritisnite gumb za čišćenje da biste potvrdili da je spremnik za vodu očišćen (3). Zvuk i svjetlo za čišćenje će se isključiti.
- Postavite željeni način rada okretanjem gumba u smjeru kazaljke na satu. Za način rada HIGH, okrenite brojčanik do kraja (4).
- Kada se postigne ugodna razina vlažnosti, postavite prekidač za napajanje na nižu postavku. Ugodna razina vlažnosti je od 40 – 60 %. Za praćenje razine vlažnosti upotrebljavajte vlagomjer kao što je Vicks V70 2 u 1 vlagomjer i termometar (5).
- Uključite ovlaživač prije skidanja i punjenja spremnika za vodu. Kada se spremnik za vodu isprazni i razina vode u postolju postane preniska, isključuju se ventilator i raspršivač.
- Jedinica će se isključiti kada ponestane vode.
- Čišćenje utječe na vrijeme koje je potrebno za pokretanje automatskog isključivanja.
- **Kada je spremnik zaprljan** – vremenski odgađanje automatskog isključivanja traje duže
- **Kada je spremnik čist** – radi ispravno.

UPUTE ZA UPOTREBU GRIJAČA VAPOPAD (Dodatak C na str. 2)

- Isključite ovlaživač zraka i iskopčajte ga iz utičnice (1).
- Pritiskom na gumb otvorite vratašca za VapoPad koja se nalaze ispod prekidača za napajanje (2).
- Umetnite VapoPad do kraja tako da je suženi dio okrenut prema proizvodu u utoru (3). Nemojte rukama dirati VapoPad (4). Ako ruke dođu u dodir s jastučićem, temeljito ih operite jer esencijalna ulja mogu nadražiti kožu.
- Zatvorite vratašca, ponovno priključite jedinicu na napajanje i uključite je (5).

Napomena: dok je god ovlaživač uključen, bit će aktiviran i grijač mirisnog jastučića. To područje može biti toplo na dodir. NIKADA nemojte davati eterična ulja ili VapoPads izravno

u spremnik za vodu jer to može dovesti do degradacije materijala.



UPOZORENJE:

Uložak može izazvati gušenje. Držite ga izvan dohvata djece i kućnih ljubimaca. H 317 Može izazvati alergijsku reakciju na koži. P102 Čuvati izvan dohvata djece. U slučaju dodira s kožom: P302+P352 Oprati velikom količinom sapuna i vode. P333 + P313 U slučaju nadražaja ili osipa na koži: zatražiti savjet/pomoć liječnika.

Sastojci: ulje eukaliptusa, mentol, glikol, ulje lista cedra i drugi
Uključen je 1 mirisni jastučić s mentolom VapoPad.



Nemojte upotrebljavati za djecu mlađu od 36 mjeseci dulje od 16 sati u razdoblju od 24 sata i/ili ne više od 2 jastučića u razdoblju od 24 sata.

UPUTE ZA ODRŽAVANJE I ČIŠĆENJE

ČIŠĆENJE SVAKA 3 DANA

(pogledajte Dodatak D na str. 3)

- Pri svakom uključivanju uređaja ili svaka tri dana, značajka čišćenja će zasvijetliti i čut ćete zvučni signal svakih pet sekundi kao podsjetnik korisniku da je potrebno čišćenje. Pritisnite indikator za čišćenje da biste potvrdili da je spremnik za vodu očišćen. Zvuk i podsjetnik za čišćenje će se poništiti. Svjetlo i zvučni signal će se isključiti. Ako ne potvrdite čišćenje, svjetlo će ostati uključeno i zvučni signal će se čuti svakih pet sekundi dok ne pritisnete indikator za čišćenje, a jedinica će normalno funkcionirati
- Prije čišćenja isključite uređaj iz električne mreže (1).
- Svaki treći dan izvadite spremnik za vodu iz baze (2) i ispraznite svu vodu iz rezervoara (3). Prije ponovnog punjenja očistite ga vodom iz slavine ili sredstvima za čišćenje ako je to potrebno (4). Uklonite kamenac, naslage ili sloj koji se stvara na stijenama spremnika ili na unutarnjim površinama (5) te ih osušite (6).
- NE ostavljajte vodu u spremniku za vodu ili rezervoaru kada se jedinica ne koristi jer tako mogu nastati naslage minerala i bakterija koje mogu ograničiti učinkovitost ovlaživača. Ako voda ostane u spremniku za vodu duže od jednog ili dva dana, moguće je razmnožavanje bakterija.
- Za punjenje i uključivanje, pročitajte Upute za upotrebu (pogledajte Dodatak A i B na 2. str.).

TJEDNO UKLANJANJE KAMENCA

(pogledajte Dodatak E na str. 3)

- Prije čišćenja isključite uređaj iz električne mreže (1).
- Izvadite spremnik za vodu iz baze (2) i ispraznite svu vodu iz rezervoara (3). Skinite poklopac spremnika i ispraznite ga (4). Očistite ga mekom, vlažnom krpom. Nakon svake upotrebe isperite spremnik za vodu mlakom vodom.

- U spremnik dodajte 0,5 l nerazrijeđenog destiliranog bijelog octa. Zamijenite poklopac spremnika i promiješajte ocat. Postavite spremnik na bazu. Otopina octa iscurit će u rezervoar za vodu i otpustiti naslage minerala (kamenca) na raspršivaču i plovku dok se natapaju u otopini. Time će se očistiti i kamenac na dnu spremnika za vodu (5).
- Ostavite da se namače 15-20 minuta (6).
- Nakon namakanja izvadite poklopac spremnika i izlijte otopinu u sudoper. Izlijte otopinu iz rezervoara za vodu u sudoper (7).
- Mekom krpom obrišite raspršivač i plovak da biste uklonili naslage (8).
- Isperite rezervoar za vodu i spremnik za vodu dok ne uklonite miris octa. Provjerite da voda ne ulazi u otvor ventilatora (ventilacijski otvor na stražnjoj strani baze) ili prekidač za napajanje.
- NE uranjajte bazu u vodu. Nježno obrišite rezervoar mekom, čistom, vlažnom krpom.
- Ne upotrebljavajte deterđent za čišćenje dijelova ovlaživača koji sadrže vodu. Deterđenti i sloj koji ostane može utjecati na rad ovlaživača. NE upotrebljavajte abrazivna sredstva za čišćenje ili četke.
- Za punjenje i uključivanje, pročitajte Upute za upotrebu (pogledajte Dodatak A i B na 2. str.).

TJEDNO DEZINFEKCIJA

(pogledajte Dodatak F na str. 3)

- Prije čišćenja isključite uređaj iz električne mreže (1).
- Izvadite spremnik za vodu iz baze (2) i ispraznite svu vodu iz rezervoara (3). Skinite poklopac spremnika i ispraznite ga (4).
- Ako je ugrađena dodatna oprema, uklonite je i odložite sa strane. NE čistite dodatnu opremu. Tako ćete je oštetiti.
- Svaki tjedan temeljito očistite ovlaživač koristeći otopinu izbjeljivača i vode (5 ml izbjeljivača u 1,8 l vode). Djelomično napunite spremnik tom otopinom (5).
- Pričekajte dvadeset (20) minuta (6). Svakih nekoliko minuta snažno ga protresite. Iscijedite i ispirite čistom vodom dok ne uklonite miris izbjeljivača (7).
- Obrišite rezervoar mekom krpom koju ste navlažili otopinom. Prije nastavka temeljito isperite područje (8).
- Ako su oko raspršivača vidljive naslage minerala, očistite površinu mekom, čistom krpom i malom količinom nerazrijeđenog bijelog octa. Po potrebi, za uklanjanje naslaga minerala pomiješajte otopinom od 50 % bijelog octa i 50 % vode te napunite bazu s dovoljno otopine da prekrije raspršivač. Isperite rezervoar i obrišite. Ne dirajte raspršivač ili senzor vode golim prstima jer otisci prstiju ili prljavština mogu smanjiti stvaranje magle. Ne uranjajte bazu u vodu.
- Za punjenje i uključivanje, pročitajte Upute za upotrebu (pogledajte Dodatak A i B na 2. str.).

SKLADIŠTENJE

Slijedite upute za čišćenje i u potpunosti osušite proizvod.

ODLAGANJE U OTPAD

Ovaj uređaj u skladu je s Direktivom EU-a 2012/19/EU o recikliranju na kraju vijeka trajanja proizvoda. Proizvodi sa simbolom prekrštenog spremnika za prikupljanje otpada na naljepnici s nazivnim podacima, kutiji ili uputama moraju se na kraju svog vijeka trajanja reciklirati odvojeno od kućanskog otpada.

NEMOJTE odložiti uređaj zajedno s običnim kućanskim otpadom. Kada ste spremni kupiti zamjenski proizvod, možete iskoristiti program preuzimanja korištenih proizvoda koji možda provodi lokalni trgovac, a umjesto toga možete se obratiti jedinici lokalne samouprave za dodatnu pomoć i savjet o tome kamo odnijeti uređaj na recikliranje.

JAMSTVO

Molimo, pomno pročitajte sve upute prije nego pokušate koristiti ovaj uređaj. Sačuvajte račun kao dokaz datuma kupnje. Prilikom podnošenja bilo kojeg potraživanja u relevantnom jamstvenom roku mora se predložiti račun. Niti jedno potraživanje po jamstvu neće biti valjano bez dokaza o kupnji. Jamstvo za Vaš uređaj vrijedi dvije godine (2 godine) od datuma kupnje.

Ovo jamstvo pokriva nedostatke u materijalu ili izradi koji se javljaju u uobičajenoj uporabi; neispravni uređaji koji ispunjavaju ove kriterije zamijenit će se besplatno.

Jamstvo NE pokriva nedostatke ili štetu koja proizlazi iz zloupotrebe ili nepoštivanja korisničkih uputa. Jamstvo postaje ništavno ako je uređaj otvoren, neovlašteno mijenjan ili korišten s drugim dijelovima ili priborom ili ako u popravak obavile neovlaštene osobe.

Pribor i potrošni materijal isključeni su iz bilo kojeg jamstva.

Za podršku posjetite

www.helenofroy.com/emea-en/support/ ili pronađite podatke za kontakt servisera na kraju ovog priručnika za vlasnike.

Ovo se Jamstvo odnosi samo na Europu, Rusiju, Bliski Istok i Afriku.

Oznaka šarže i serijski broj Vašeg uređaja otisnuti su na naljepnici s oznakom na pakiranju proizvoda.

UVJET PRODAJE

Kao uvjet prodaje, kupac snosi odgovornost za pravilnu upotrebu i održavanje ovog uređaja u skladu s ovim tiskanim uputama. Kupac ili korisnik mora sâm procijeniti kada i koliko dugo upotrebljavati uređaj.

NAPOMENA: AKO IMATE POTEŠKOĆA S OVLAŽIVAČEM, POTRAŽITE UPUTE U JAMSTVU. NEMOJTE POKUŠATI SAMI POPRAVITI OVLAŽIVAČ. TO ĆE PONIŠTITI JAMSTVO I MOŽE PROUZROČITI OŠTEĆENJA ILI OZLJEDE.

Ovaj proizvod nosi oznaku CE i proizveden je u skladu s Direktivom 2014/30/EU o elektromagnetskoj kompatibilnosti, Direktivom 2014/35/EU o niskom naponu, Direktivom 2011/65/EU o ograničenju uporabe određenih opasnih tvari u električnoj i elektroničkoj opremi (RoHS) i Direktivom 2009/125/EZ o proizvodima koji koriste energiju.

Tehničke specifikacije podložne su promjenama.

VUL525E

220-240V ~ 50-60Hz
25W

RJEŠAVANJE PROBLEMA

PROBLEM	MOGUĆI UZROK	KOREKTIVNA RADNJA
Sklopka za uključivanje/ isključivanje postavljena je na „On“ (uključeno), ali je svjetlo napajanja isključeno	Jedinica nije priključena na napajanje	Priključite jedinicu na napajanje.
	U utičnici nema električne energije.	Provjerite spojeve, osigurače, isprobajte drugu utičnicu.
Proizvodi se vrlo malo pare ili se ona uopće ne proizvodi	U spremniku nema vode	Napunite spremnik za vodu.
	Jedinica nije poravnata	Postavite je na ravnu površinu.
	Mineralne naslage na raspršivaču	Očistite raspršivač prema uputama.
	Spremnik za vodu opran je deterdžentom	Temeljito isperite čistom vodom. Posušite.
	Razina je vode premala	Dodajte vodu u spremnik.
Raspršivač ili ventilator ne funkcionira.	Pogledajte jamstvo.	
Dolazi do kondenzacije oko ovlaživača ili na prozorima	Intenzitet pare postavljen je na previsoku razinu s obzirom na veličinu prostorije ili već postojeću razinu vlage	Smanjite količinu pare koja se ispušta ili isključite ovlaživač.
Nakupljanje mineralnih naslaga („bijela prašina“)	Upotrijebljena je tvrda voda	Upotrebjavajte destiliranu vodu.
Indikator i zvučni signal za čišćenje uvijek su uključeni	Uobičajeno je da se zvuk i svjetlo uključe pri svakom uključivanju jedinice, što ukazuje na to da se ovlaživač mora redovno čistiti	Slijedite upute u korisničkom priručniku i temeljito očistite uređaj svaka tri dana. Pritisnite gumb za čišćenje da biste izbrisali obavijesti.

RADNE ZNAČAJKE

Zapremina spremnika (litre) : 1,8 l

Trajanje - Puni spremnik na postavki minimum (sati): 24h

Idealno za prostorije (m²): 15m²



Očistite spremnik za vodu svaka tri dana

IMPORTANTI ISTRUZIONI DI SICUREZZA

 Leggere attentamente tutte le istruzioni prima di iniziare a usare l'apparecchio. Tenere il manuale in un luogo sicuro per future consultazioni.

Le istruzioni sono disponibili anche sul nostro sito web.

Visitare: www.helenofroy.com/emea-en

AVVERTENZE:

-  Non aggiungere oli essenziali al serbatoio.
- Scollegare l'apparecchio dalla presa durante il riempimento e la pulizia.
- Leggere tutte le istruzioni prima di utilizzare l'umidificatore.
- Posizionare l'umidificatore sempre su una superficie stabile, piana e regolare. L'umidificatore potrebbe non funzionare correttamente su una superficie irregolare.
- Posizionare l'umidificatore in un'area non accessibile ai bambini.
- Non posizionare l'umidificatore in prossimità di fonti di calore come stufe, termosifoni e stufette.
- Non utilizzare l'umidificatore all'esterno.
- Se il cavo di alimentazione è danneggiato, deve essere sostituito dal produttore, da un suo agente di assistenza tecnica o da un tecnico qualificato per evitare rischi.
- Questo apparecchio può essere usato da bambini da 8 anni in su e da persone con ridotte capacità fisiche, sensoriali o mentali oppure prive di esperienza e competenze, purché sotto supervisione o a condizione che abbiano ricevuto istruzioni sull'uso sicuro dell'apparecchio e comprendano i rischi connessi. I bambini non devono giocare con l'apparecchio. La pulizia e la manutenzione dell'apparecchio non devono essere effettuate da bambini in assenza di supervisione.
- Per scollegare l'umidificatore, girare i comandi in posizione OFF, quindi afferrare la spina e scollegarla dalla presa a parete. Non tirare mai il cavo.
- Non inclinare né tentare di spostare l'umidificatore durante l'uso o quando è pieno d'acqua. **SCOLLEGARE** l'umidificatore prima di spostarlo.

- L'umidificatore deve essere pulito regolarmente. Consultare le istruzioni di PULIZIA fornite. Non pulire mai l'umidificatore diversamente da come indicato nel presente manuale.
- Non indirizzare il getto umido direttamente contro persone, pareti o mobili.
- Quando si utilizza un umidificatore in una stanza chiusa o in ambienti di piccole dimensioni, verificare periodicamente che vi sia una ventilazione corretta, in quanto un'umidità eccessiva può provocare macchie di condensa sulle pareti.
- Spegnerne l'umidificatore se si nota la presenza di umidità sulla parte interna delle finestre. Per conoscere l'esatto tasso di umidità, servirsi di un igrometro, disponibile nei negozi di ferramenta e nei grandi magazzini, oppure ordinabile dal produttore.
- Non posizionare il prodotto direttamente su mobili di legno o altre superfici che potrebbero essere danneggiate da acqua o liquidi. Il produttore non accetta responsabilità per danni ai beni causati da versamenti o perdite.
- I microrganismi eventualmente presenti nell'acqua o nell'ambiente in cui l'apparecchio viene utilizzato o conservato, possono crescere nel contenitore dell'acqua ed essere nebulizzati nell'aria causando gravi rischi per la salute se l'acqua non viene cambiata e il serbatoio non viene pulito correttamente ogni 3 giorni.
- Livelli elevati di umidità possono favorire la crescita di organismi biologici nell'ambiente.
- L'area attorno all'umidificatore non deve essere umida né bagnata. In caso di umidità, ridurre l'intensità dell'umidificatore. Se ciò non fosse possibile, utilizzare l'umidificatore in modo intermittente. Evitare che materiali assorbenti come moquette, tende, teli o tovaglie si inumidiscano.
- Non lasciare mai acqua nel contenitore quando l'apparecchio non è in uso.

- Svuotare e pulire l'umidificatore prima dello stoccaggio. Pulire l'umidificatore prima dell'uso successivo.
- Questo apparecchio deve essere usato soltanto con l'alimentatore in dotazione.
- Il dispositivo deve essere utilizzato soltanto con il supporto di vaporizzazione consigliato. L'utilizzo di altre sostanze potrebbe causare rischi di intossicazione o di incendio.

COMPONENTI (Vedere a pagina 1)

1. Maniglia di trasporto
2. Ugello del vapore 180°
3. Serbatoio dell'acqua
4. Tappo del serbatoio
5. Base
6. Interruttore di corrente e controllo dell'umidità
7. Lampada spia
8. Indicatore di pulizia
9. Riscaldatore per pastiglie profumate
10. Cavo di alimentazione

PRIMO UTILIZZO

Prima di utilizzare l'unità per la prima volta, attenersi alle seguenti istruzioni:

- Rimuovere tutto il materiale di imballaggio dall'unità.
- Si consiglia di disinfettare l'umidificatore prima del primo utilizzo. Vedere le istruzioni di pulizia.
- Scegliere una posizione stabile e piana ad almeno 15 cm di distanza dalle pareti per consentire una corretta aerazione.
- Posizionare l'umidificatore su una superficie resistente all'acqua.

ISTRUZIONI PER L'USO**RIEMPIMENTO** (Vedere l'appendice A a pagina 2)

Rimuovere il serbatoio dell'acqua prendendo la maniglia e sollevando verso l'alto e metterlo da parte (1).

- Capovolgere il serbatoio dell'acqua in modo che il tappo sia rivolto verso l'alto; svitare il tappo ruotandolo in senso antiorario e metterlo da parte (2).
- Riempire il serbatoio con acqua fredda, pulita, del rubinetto (3).
- Riposizionare il tappo ruotandolo in senso orario (4). Rimettere il serbatoio in posizione verticale e controllare che non vi siano fuoriuscite dal tappo. In caso di perdita, rimuovere il tappo e stringerlo nuovamente. L'utilizzo di acqua molto fredda può ridurre temporaneamente l'uscita del vapore. Non riempire mai l'umidificatore con acqua bollente o calda in quanto ciò potrebbe provocare danni e invalidare la garanzia.

NOTA: trasportare il serbatoio pieno d'acqua utilizzando il manico e posizionando l'altra mano sul fondo per un sostegno supplementare.

- Posizionare il serbatoio dell'acqua nell'umidificatore e spingerlo in sede. Si avrà una fuoriuscita di acqua all'interno della base (5).
- Una volta posizionato il serbatoio pieno, non tentare di spostare l'umidificatore. Se deve essere spostato, scollegarlo e rimuovere prima il serbatoio dell'acqua.

NOTA: ad ogni accensione del dispositivo oppure ogni 3 giorni quando l'indicatore acustico e la spia luminosa si accendono, premere l'indicatore per confermare che il serbatoio dell'acqua è stato pulito. Il promemoria indicante la pulizia del dispositivo ogni 3 giorni verrà ripristinato.

ALIMENTAZIONE (Vedere l'appendice B a pagina 2)**ATTENZIONE: NON COLLEGARE L'UMIDIFICATORE ALL'ALIMENTAZIONE CON LE MANI BAGNATE, ONDE EVITARE RISCHI DI SCOSSE ELETTRICHE.**

- Con l'interruttore di corrente in posizione OFF, collegare l'umidificatore pieno a una presa elettrica (1).
- Ruotare l'interruttore di accensione in senso orario posizionandolo su ON. La spia si illuminerà (2).
- L'indicatore di pulizia e il relativo segnale acustico si attivano quando si accende il dispositivo. Premere il pulsante di pulizia per confermare che il serbatoio dell'acqua è pulito (3); l'indicatore acustico e la spia luminosa di pulizia si spegneranno.
- Impostare il livello di vapore desiderato ruotando la manopola in senso orario. Per azionare il livello di vapore ALTO, ruotare la manopola fino in fondo (4).
- Una volta raggiunto un grado di umidità confortevole, ruotare l'interruttore di accensione su un valore più basso. Un grado di umidità ideale è compreso tra il 40 e il 60%. Per monitorare il livello di umidità, utilizzare un igrometro come Vicks Igrometro e Termometro V70 2 in 1 (5).
- Spegnerne l'umidificatore prima di rimuovere e riempire il serbatoio dell'acqua. Quando il serbatoio dell'acqua è vuoto e il livello di acqua nella base è troppo basso, la ventola e il nebulizzatore si spengono.
- L'unità si spegne quando l'acqua è terminata. La pulizia influisce sul tempo necessario per l'attivazione dello spegnimento automatico.
Serbatoio sporco: il ritardo di attivazione dello spegnimento automatico è maggiore.
Serbatoio pulito: tempo di attivazione corretto.

ISTRUZIONI PER L'USO DEL TERMOVENTILATORE VAPOPAD (vedi Appendice C a pagina 2)

- Spegnerne e scollegare l'umidificatore (1).
- Aprire lo sportello del VapoPad che si trova sotto l'interruttore premendo il pulsante (2).
- Inserire VapoPad completamente all'interno della fessura con l'estremità ad angolo rivolta verso il prodotto (3).

Fare attenzione a non toccare il VapoPad con le mani (4). Se le mani vengono a contatto con la pastiglia, lavarle accuratamente in quanto gli oli essenziali possono essere irritanti per la pelle.

- Chiudere lo sportello, ricollegare l'unità e accenderla (5).

Nota: quando l'umidificatore è acceso, anche il riscaldatore per pastiglie profumate è attivo. Questa zona può essere calda al tatto.

Non aggiungere MAI oli essenziali o VapoPad direttamente nel serbatoio dell'acqua, altrimenti potrebbero deteriorare il materiale.



ATTENZIONE:

La ricarica può costituire un rischio di soffocamento. Tenere fuori dalla portata di bambini e animali domestici. Può provocare una reazione allergica cutanea (H317). Tenere fuori dalla portata dei bambini (P102). In caso di contatto con la pelle: lavare abbondantemente con acqua e sapone (P302+P352). In caso di irritazione o eruzione della pelle: consultare un medico (P333+P313).

Ingredienti: olio di eucalipto, mentolo, glicole, olio di foglia di cedro e altri

1 VapoPad al mentolo incluso.



Non utilizzare per bambini al di sotto dei 36 mesi di età, per più di 16 ore in un periodo di 24 ore e/o non più di 2 pastiglie nelle 24 ore.

ISTRUZIONI PER LA CURA E LA PULIZIA

PULIZIA OGNI 3 GIORNI

(Vedere Appendice D a pagina 3)

- Ad ogni accensione del dispositivo oppure ogni 3 giorni, la funzione di pulizia si illuminerà e verrà emesso un segnale acustico ogni 5 secondi per ricordare all'utente di eseguire la pulizia necessaria. Premere l'indicatore di pulizia per confermare che il serbatoio dell'acqua è pulito; il promemoria di pulizia verrà ripristinato. La spia luminosa e l'indicatore acustico si spegneranno. Se non si conferma la pulizia, la spia luminosa rimarrà accesa e verrà emesso un segnale acustico ogni 5 secondi fino a quando non viene premuto l'indicatore di pulizia, mentre l'unità funziona normalmente.
- Scollegare dalla rete elettrica prima della pulizia (1).
- Ogni terzo giorno, sollevare il serbatoio dell'acqua dalla base (2) e svuotare tutta l'acqua presente nel contenitore (3). Prima di riempire nuovamente il serbatoio, pulirlo con acqua fresca di rubinetto o detergenti, se necessario (4). Rimuovere eventuali incrostazioni, depositi o pellicole presenti sui lati del serbatoio o sulle superfici interne (5) e asciugare tutte le superfici (6).

- NON lasciare acqua nel serbatoio o nel contenitore quando l'unità non è in uso in quanto ciò potrebbe causare l'accumulo di depositi minerali e batteri, compromettendo le prestazioni di erogazione dell'umidificatore. Se l'acqua rimane nel serbatoio per più di un giorno o due, è possibile che si verifichi la formazione di batteri.
- Per il riempimento e l'accensione, consultare le Istruzioni per l'uso (vedi Appendici A e B a pagina 2).

RIMOZIONE SETTIMANALE DELLE INCROSTAZIONI

(Vedere Appendice E a pagina 3)

- Scollegare dalla rete elettrica prima della pulizia (1).
- Sollevare il serbatoio dell'acqua dalla base (2) e svuotare tutta l'acqua presente nel contenitore (3). Rimuovere il tappo del serbatoio e svuotare il serbatoio dell'acqua (4). Pulirlo con un panno morbido e umido. Risciacquare il serbatoio con acqua tiepida dopo ogni utilizzo.
- Aggiungere 0,5 litri di aceto bianco distillato non diluito al serbatoio dell'acqua. Applicare il tappo e risciacquare il serbatoio con la soluzione di aceto. Posizionare il serbatoio sulla base. La soluzione di aceto si distribuirà nel contenitore dell'acqua ammorbidendo i depositi minerali (incrostazioni) presenti sul nebulizzatore e sul galleggiante man mano che vengono immersi nella soluzione. Si ammorbidiranno anche le incrostazioni presenti sul fondo del serbatoio dell'acqua (5).
- Immergere per 15-20 minuti (6).
- Al termine, sbloccare il tappo del serbatoio e versare la soluzione nel lavandino. Versare la soluzione del contenitore dell'acqua nel lavandino (7).
- Pulire il nebulizzatore e il galleggiante con un panno morbido per rimuovere i depositi minerali ammorbiditi (8).
- Risciacquare il contenitore e il serbatoio dell'acqua finché l'odore di aceto non è sparito. Assicurarsi che l'acqua non entri nell'apertura della ventola (apertura di ventilazione sul retro della base) o nell'interruttore di corrente.
- NON immergere la base in acqua. Pulire delicatamente il contenitore con un panno morbido, pulito e bagnato.
- NON utilizzare detergenti per pulire le parti contenenti acqua dell'umidificatore. I detergenti e la pellicola che lasciano possono ridurre l'uscita dell'umidificatore. NON utilizzare detergenti abrasivi o spazzole.
- Per il riempimento e l'accensione, consultare le Istruzioni per l'uso (vedi Appendici A e B a pagina 2).

DISINFEZIONE SETTIMANALE

(Vedere Appendice F a pagina 3)

- Scollegare dalla rete elettrica prima della pulizia (1).
- Sollevare il serbatoio dell'acqua dalla base (2) e svuotare tutta l'acqua presente nel contenitore (3). Rimuovere il tappo del serbatoio e svuotare il serbatoio dell'acqua (4).
- Se gli accessori sono installati, rimuoverli e conservarli. NON pulire gli accessori. La pulizia danneggia gli accessori.
- Pulire accuratamente l'umidificatore ogni settimana utilizzando una soluzione di candeggina e acqua (5 ml di candeggina in 1,8 litri d'acqua). Riempire parzialmente il

serbatoio dell'acqua con questa soluzione (5).

- Lasciare riposare venti (20) minuti, agitando vigorosamente a intervalli di pochi minuti. Scolare e risciacquare con acqua pulita finché l'odore di candeggina non è sparito (7).
- Pulire delicatamente il contenitore con un panno morbido inumidito nella soluzione. Risciacquare accuratamente l'area prima di procedere (8)
- Se attorno al nebulizzatore vi sono depositi minerali visibili, pulire la superficie con un panno morbido e pulito e una piccola quantità di aceto bianco non diluito. Se necessario per la rimozione dei depositi minerali, miscelare una soluzione di aceto bianco al 50% e acqua al 50% e riempire la base fino a coprire il nebulizzatore. Risciacquare il contenitore e pulirlo.
Non toccare il nebulizzatore o il sensore dell'acqua con le dita, in quanto qualsiasi impronta o residuo può ridurre l'uscita del vapore. Non immergere la base in acqua.
- Per il riempimento e l'accensione, consultare le Istruzioni per l'uso (vedi Appendici A e B a pagina 2).

CONSERVAZIONE

Seguire le istruzioni per la pulizia e asciugare accuratamente il prodotto.

SMALTIMENTO



Questo apparecchio è conforme alla direttiva UE 2012/19/UE sul riciclo alla fine del ciclo di vita. I prodotti che presentano il simbolo barrato del raccoglitore di rifiuti sull'etichetta identificativa, sulla confezione regalo o sulle istruzioni devono essere riciclati separatamente dai rifiuti domestici al termine del loro ciclo di vita utile.

NON smaltire l'apparecchio con i normali rifiuti domestici. Il rivenditore di elettrodomestici locale potrebbe offrire un servizio di ritiro del prodotto contestualmente all'acquisto di un prodotto sostitutivo, in caso contrario, contattare le autorità locali per ulteriore assistenza e per informazioni sulle modalità di riciclo dell'apparecchio.

GARANZIA

Leggere tutte le istruzioni prima di cercare di usare questo dispositivo. Conservare la ricevuta come prova della data d'acquisto. La ricevuta deve essere presentata in caso di reclami in garanzia. Qualsiasi reclamo in garanzia non potrà essere ritenuto valido se privo della prova d'acquisto.

Il dispositivo è coperto da una garanzia per due anni (2 anni) dalla data di acquisto.

La presente garanzia copre i difetti di materiale o fabbricazione che si evidenziano durante il normale utilizzo; i dispositivi difettosi conformi a questi criteri verranno sostituiti gratuitamente.

La garanzia NON copre i difetti o i danni derivanti da abusi o dal mancato rispetto delle istruzioni per l'uso. La garanzia diventa nulla se il dispositivo viene aperto, manomesso o usato con altre parti o accessori, o ancora se le riparazioni vengono eseguite da persone non autorizzate.

Accessori e consumabili sono esclusi da qualunque garanzia.

Per le richieste di supporto, visitare www.helenofroy.com/emea-en/support/ oppure cercare un recapito per l'assistenza alla fine del presente manuale per l'uso.

La presente garanzia è applicabile soltanto in Europa, Russia, Medio Oriente e Africa.

Il numero di LOTTO e il numero di serie (SN) del dispositivo sono stampati sull'etichetta identificativa applicata sull'imballaggio del prodotto.

CONDIZIONI DI VENDITA

Come condizione di vendita, l'acquirente si assume la responsabilità di usare e prendersi cura correttamente dell'apparecchio, in base alle presenti istruzioni stampate. L'acquirente o l'utilizzatore devono essere in grado di valutare quando usare l'apparecchio e per quanto tempo.

NOTA: IN CASO DI PROBLEMI CON L'UMIDIFICATORE, SEGUIRE LE ISTRUZIONI PRESENTI NELLA GARANZIA. NON TENTARE DI RIPARARE AUTONOMAMENTE IL PRODOTTO. LA MANCATA OSSERVANZA DI QUESTE ISTRUZIONI POTREBBE RENDERE NULLA LA GARANZIA E PROVOCARE DANNI AI BENI O LESIONI PERSONALI.

Questo prodotto riporta il marchio CE ed è prodotto in conformità con la Direttiva sulla compatibilità elettromagnetica 2014/30/UE, la Direttiva Bassa tensione 2014/35/UE, la Direttiva RoHS 2011/65/UE e la Direttiva per i prodotti che consumano energia 2009/125/CE.

Le specifiche tecniche sono soggette a modifica.

VUL525E

220-240V ~ 50-60Hz
25W

RISOLUZIONE DEI PROBLEMI

PROBLEMA	POSSIBILE CAUSA	AZIONE CORRETTIVA
L'interruttore di corrente è impostato su "On" e la spia è spenta	Unità non collegata	Collegare l'unità alla presa.
	Mancanza di corrente elettrica nella presa	Verificare i circuiti, i fusibili, provare con un'altra presa.
Non viene prodotto vapore, oppure viene prodotto in quantità esigua	Acqua assente nel serbatoio	Riempire il serbatoio dell'acqua.
	L'unità non è in posizione orizzontale	Posizionarla su una superficie piana.
	Depositi minerali sul nebulizzatore	Pulire il nebulizzatore come da istruzioni.
	Il serbatoio dell'acqua è stato lavato con un detergente	Risciacquare a fondo con acqua pulita. Asciugare con un panno.
	Livello dell'acqua insufficiente	Aggiungere acqua al serbatoio.
	Nebulizzatore o ventola non funzionante	Vedere la garanzia.
Formazione di condensa attorno all'umidificatore o sulle finestre	L'intensità del vapore è troppo elevata in base alle dimensioni della stanza o al livello di umidità preesistente	Ridurre il livello di umidità oppure spegnere l'umidificatore.
Accumulo di residui minerali ("polvere bianca")	L'acqua usata è troppo calcarea	Usare acqua distillata.
L'indicatore di pulizia e l'indicatore acustico sono sempre accesi	È normale che l'indicatore acustico e la spia luminosa si attivino ogni volta che l'unità è alimentata per indicare che l'umidificatore deve essere pulito regolarmente	Come indicato nel manuale dell'utente, effettuare una pulizia accurata ogni 3 giorni, quindi premere il pulsante di pulizia per eliminare le notifiche.

SPECIFICHE SULLE PRESTAZIONI

Capacità del serbatoio (litri) : 1,8 l.
 Durata - serbatoio pieno al minimo (ore): 24h
 Ideale per ambienti di (metri quadri): 15m²



Pulire il serbatoio dell'acqua ogni tre giorni

BELANGRIJKE VEILIGHEIDSAANWIJZINGEN



Lees alle aanwijzingen door voordat u het apparaat gebruikt. Bewaar deze handleiding op een veilige plek, zodat u deze later nog eens kunt raadplegen.

Deze aanwijzingen staan ook op onze website.

Ga daarvoor naar www.helenofroy.com/emea-en

WAARSCHUWING:



Voeg geen etherische oliën toe aan de tank.

- Trek de stekker van het apparaat uit het stopcontact voordat u het apparaat vult of reinigt.
- Lees alle aanwijzingen door voordat u de luchtbevochtiger gaat gebruiken.
- Plaats de luchtbevochtiger altijd op een stevig, vlak en horizontaal oppervlak. Deze luchtbevochtiger werkt mogelijk niet naar behoren als deze op niet op een horizontaal oppervlak wordt geplaatst.
- Zet de luchtbevochtiger zo in een ruimte dat het apparaat niet bereikbaar is voor kinderen.
- Zet de luchtbevochtiger niet in de buurt van warmtebronnen zoals fornuizen, radiatoren en kachels.
- Gebruik de luchtbevochtiger niet in de openlucht.
- Als de stroomkabel is beschadigd moet deze - om gevaar te voorkomen - worden vervangen door de fabrikant, een onderhoudstechnicus daarvan of een vergelijkbare gekwalificeerde persoon.
- Dit apparaat kan worden gebruikt door kinderen vanaf 8 jaar en personen met een afgenomen fysiek, sensorisch of mentaal vermogen of met een gebrek aan ervaring en kennis als er toezicht op hen wordt gehouden of ze instructies hebben gekregen om het apparaat op een veilige manier te gebruiken. Bovendien moeten ze de betrokken gevaren begrijpen. Kinderen mogen niet met het apparaat spelen. Kinderen moeten reiniging en onderhoud altijd onder toezicht uitvoeren.
- Schakel het apparaat eerst UIT als u de stekker van de luchtbevochtiger uit het stopcontact wilt trekken. Trek nooit aan de stroomkabel.
- Kantel of verplaats de luchtbevochtiger nooit terwijl deze werkt of gevuld is met water. TREK DE STEKKER UIT HET STOPCONTACT voordat u de luchtbevochtiger verplaatst.
- Deze luchtbevochtiger moet regelmatig worden schoongemaakt. Raadpleeg de bijgesloten SCHÖONMAAKINSTRUCTIES. Maak de luchtbevochtiger nooit op een andere manier schoon dan als uitgelegd in deze handleiding.
- Richt de nevel nooit rechtstreeks op personen, muren of meubels.
- Als een luchtbevochtiger wordt gebruikt in een afgesloten of kleine kamer, moet regelmatig worden gecontroleerd of er voldoende wordt geventileerd, omdat overmatige vochtigheid condensvlekken op muren kan veroorzaken.
- Schakel de luchtbevochtiger UIT als u vocht ziet aan de binnenkant van uw ramen. Gebruik een hygrometer om de vochtigheid te meten. Hygrometers zijn verkrijgbaar in veel doe-het-zelfzaken of op bestelling bij de fabrikant.
- Plaats het product niet direct op houten meubels of andere oppervlakken die beschadigd kunnen raken door water of vloeistoffen. De fabrikant accepteert geen aansprakelijkheid voor schade aan eigendommen die veroorzaakt is door morsen of lekken.
- Micro-organismen die aanwezig kunnen zijn in het water of in de omgeving waar het apparaat wordt gebruikt of opgeslagen, kunnen in het waterreservoir groeien en in de lucht worden geblazen, Dat kan zeer ernstige gezondheidsrisico's tot veroorzaken wanneer niet elke 3 dagen het water wordt verversed en de tank goed schoongemaakt.
- Houd er rekening mee dat een hoge luchtvochtigheid de groei van biologische organismen in de omgeving kan stimuleren.

* Raccomandato da

- Het gebied rond luchtbevochtiger mag niet vochtig of nat worden. Zet bij vochtigheid de output van de luchtbevochtiger lager. Als het outputvolume van de luchtbevochtiger niet kan worden verlaagd, gebruik de luchtbevochtiger dan met tussenpozen. Zorg ervoor dat absorberende materialen, zoals vloerbedekking, gordijnen, of tafelkleden, niet vochtig worden.
- Laat nooit water in het reservoir staan als het apparaat niet in gebruik is.
- Leeg en reinig de luchtbevochtiger voordat u deze opbergt. Maak de luchtbevochtiger schoon voordat u deze opnieuw gebruikt.
- Dit apparaat mag uitsluitend worden gebruikt met de voedingseenheid die bij het apparaat wordt geleverd.
- Het apparaat mag alleen gebruikt worden met het aanbevolen verdampingsmiddel. Het gebruik van andere stoffen kan leiden tot vergiftiging of brandgevaar.

ONDERDELEN (Zie pagina 1)

1. Draaghendel
2. Nevelmondstuk 180°
3. Waterhouder
4. Waterhouderdop
5. Voet
6. Aan/uit-schakelaar en vochtigheidsregelaar
7. Controlelampje
8. Reinigingsindicator
9. Verwarmer geurkussentje
10. Stroomkabel

EERSTE GEBRUIK

Voordat u het apparaat voor de eerste keer gebruikt, moet u als volgt te werk gaan:

- Verwijder al het verpakkingsmateriaal van het apparaat.
- Het verdient aanbeveling om uw luchtbevochtiger te desinfecteren voordat u deze de eerste keer gebruikt. Lees de schoonmaakinstructies.
- Kies een stevig, horizontaal oppervlak dat ten minste 15 cm is verwijderd van muren om een goede luchtstroom mogelijk te maken.
- Zet de luchtbevochtiger op een waterbestendig oppervlak.

BEDIENINGSINSTRUCTIES

VULLEN (Zie bijlage A op pagina 2)

Verwijder de waterhouder door de houder aan de greep recht omhoog te trekken. Leg de tank opzij (afb. 1).

- Draai de waterhouder ondersteboven zodat de waterhouderdop naar boven wijst; schroef de waterhouderdop los door deze linksom te draaien en leg de dop opzij (2).
 - Vul de waterhouder met schoon, koud kraanwater (3).
 - Draai de waterhouderdop er weer op door deze rechtsom te draaien (4). Zet de waterhouder weer recht en controleer de waterhouderdop op lekken. Als er water uit de waterhouderdop komt, moet u deze van het apparaat af halen en weer goed vastdraaien. Als er erg koud water wordt gebruikt, kan er tijdelijk minder nevelvorming plaatsvinden. Vul de luchtbevochtiger nooit met heet of warm water: daardoor kan er schade ontstaan en komt de garantie te vervallen
- OPMERKING: als u de gevulde waterhouder verplaatst, gebruik dan de greep en houd uw andere hand onder de waterhouder voor extra ondersteuning.
- Zet de waterhouder in de luchtbevochtiger en druk de houder op zijn plaats. Er loopt wat water in de basis (5).
 - Zodra de gevulde tank in positie is, mag u de luchtbevochtiger niet meer verplaatsen. Als de luchtbevochtiger toch moet worden verplaatst, haal dan eerst de stekker uit het stopcontact en verwijder de waterhouder.

OPMERKING: Elke keer dat u het apparaat aanzet of elke 3 dagen wanneer het geluid en het licht aangaan, drukt u op de indicator om te bevestigen dat de waterhouder is schoongemaakt. De herinnering om elke 3 dagen het apparaat schoon te maken, wordt dan gereset.

STROOM (zie bijlage B op pagina 2)

LET OP: STEEK DE STEKKER NIET MET NATTE HANDEN IN HET STOPCONTACT, WANT DAARDOOR KUNT U EEN ELEKTRISCHE SCHOK KRIJGEN.

- Zet de aan/uit-schakelaar van de gevulde luchtbevochtiger op de UIT-stand en steek daarna de stekker in het stopcontact (afb. 1)
- Draai de aan/uit-schakelaar rechtsom naar de AAN-stand. Het controlelampje gaat dan branden (2).
- De reinigingsindicator en het geluid gaan aan wanneer u het apparaat inschakelt. Druk op de reinigingsknop om te bevestigen dat de waterhouder is schoongemaakt (3). Het geluid en het lampje om aan te geven dat er moet worden schoongemaakt, worden dan uitgeschakeld.
- Stel de gewenste output in door de knop rechtsom te draaien. Om het apparaat op HOOG te laten werken, draait u de knop tot het einde (4).
- Als de gewenste vochtigheidsgraad is bereikt, draait u de aan/uit-schakelaar naar een lagere instelling. Een comfortabele vochtigheidsgraad ligt tussen de 40 en 60%. Gebruik een hygrometer zoals de Vicks V70 2-in-1 hygrometer en thermometer om de vochtigheidsgraad in de gaten te houden (5).
- Schakel de luchtbevochtiger uit voordat u de waterhouder verwijdert en opnieuw vult. Als de waterhouder leeg is en het waterniveau in de voet te laag wordt, moet u de

ventilator en de vernevelaar uitzetten.

- Het apparaat wordt uitgeschakeld als er geen water meer is. Reiniging heeft invloed op de tijd die nodig is voor het automatisch uitschakelen.
- Wanneer het apparaat vuil is**, duurt de tijdvertraging voor automatische uitschakeling langer.
- Wanneer het apparaat schoon is**, werkt dit naar behoren.

GEBRUIKSAANWIJZINGEN VOOR DE VAPOPAD-VERWARMER (zie bijlage C op pagina 2)

- Schakel de luchtbevochtiger uit en trek de stekker uit het stopcontact (1).
- Open het klepje voor de Vapopad onder de aan/uit-schakelaar door op de knop te drukken (2).
- Leg de VapoPad met het puntig uiteinde naar het product gericht in de sleuf (3). Raak de VapoPad niet met uw handen aan (4). Als uw handen toch in contact komen met de VapoPad, was uw handen dan grondig: etherische oliën kunnen de huid irriteren.
- Sluit de klep, steek de stekker weer in het stopcontact en schakel het apparaat in (5).

Opmerking: als uw luchtbevochtiger ingeschakeld is, werkt ook de geurkussenverwarming. Dit gebied kan bij aanraking warm aanvoelen.

Voeg NOOIT essentiële oliën of VapoPads direct toe aan de watertank, omdat dit kan resulteren in afbraak van het materiaal.



WAARSCHUWING:

Pad kan een stikgevaar met zich meebrengen. Uit de buurt van kinderen en huisdieren houden. Kan een allergische huidreactie veroorzaken (H317). Buiten het bereik van kinderen houden (P102). Bij contact met de huid: met veel water en zeep wassen (P302+P352). Bij huidirritatie of uitslag: een arts raadplegen (P333+P313).

Ingrediënten: eucalyptusolie, menthol, glycol, cederbladolie en andere stoffen

Inclusief 1 menthol VapoPad.



Gebruik dit apparaat niet bij baby's jonger dan 36 maanden. Gebruik het niet langer dan 16 uur gedurende een periode van 24 uur en gebruik niet meer dan 2 kussens gedurende een periode van 24 uur

BEHANDELING EN SCHOONMAAKINSTRUCTIES

ELKE 3 DAGEN SCHOONMAKEN

(Zie bijlage D op pagina 3)

- Elke keer dat het apparaat wordt ingeschakeld of elke 3 dagen, wordt de reinigingsfunctie verlicht en piept deze elke 5 seconden om de gebruiker te herinneren aan de vereiste reiniging. Druk op de reinigingsknop om te bevestigen dat

de waterhouder is schoongemaakt. De herinnering om het apparaat te reinigen wordt dan gereset. Het lampje en de pieptoon gaan uit. Als u de reiniging niet bevestigt, blijft het lampje branden en klinkt er elke 5 seconden een pieptoon totdat de reinigingsindicator wordt ingedrukt. Het apparaat blijft intussen normaal werken.

- Haal de stekker uit het stopcontact voordat u gaat schoonmaken (1).
- Til elke derde dag de waterhouder van de basis (2) en laat al het water uit het reservoir lopen (3). Reinig de houder indien nodig met vers leidingwater of reinigingsmiddelen voordat u de waterhouder bijvult (4). Verwijder alle kalkaanslag, afzettingen of film die zich heeft gevormd aan de zijkanten van de tank of op de binnenkant van de tank (5) en veeg alle oppervlakken droog (6).
- Laat GEEN water achter in de waterhouder of het reservoir wanneer het apparaat niet wordt gebruikt. Dit kan leiden tot de ophoping van minerale afzettingen en bacteriën die de outputefficiëntie van de luchtbevochtiger kunnen beperken. Houd er rekening mee dat als er langer dan een dag of twee water in de watertank blijft, bacteriegroei mogelijk is.
- Raadpleeg de bedieningsinstructies om het apparaat te vullen en in te schakelen (zie bijlage A en B op pagina 2).

WEKELIJKE VERWIJDERING VAN KALKAANSLAG

(Zie bijlage E op pagina 3)

- Haal de stekker uit het stopcontact voordat u gaat schoonmaken (1).
- Til de waterhouder van de basis (2) en laat al het water uit het reservoir lopen (3). Verwijder de waterhouderdop en laat al het water uit de waterhouder lopen (4). Veeg deze schoon met een zachte, vochtige doek. Spoel de waterhouder na elk gebruik met lauw water.
- Voeg 0,5 liter onverdunde witte azijn toe aan de waterhouder. Plaats de waterhouderdop terug en zwenk de azijnoplossing rond in de tank. Plaats de waterhouder op de basis. De azijnoplossing zal wegvloeden in het waterreservoir en de minerale afzettingen (kalkaanslag) op de vernevelaar en vlotter losmaken terwijl ze in de oplossing trekken. De kalkaanslag op de bodem van de waterhouder (5) zal ook worden losgemaakt.
- Laat 15-20 minuten weken (6).
- Maak na het weken de waterhouderdop los en giet de oplossing in de gootsteen. Giet de oplossing uit het waterreservoir in de gootsteen (7).
- Veeg de vernevelaar en de vlotter met een zachte doek af om losgekomen minerale afzettingen te verwijderen (8).
- Spoel het waterreservoir en de waterhouder tot de azijngeur is verdwenen. Zorg ervoor dat er geen water in de ventilatoropening (geventileerde opening aan de achterkant van de basis) of de aan/uit-schakelaar komt.
- Dompel de basis NIET onder in water. Veeg het reservoir voorzichtig schoon met een zachte, schone, natte doek.
- Gebruik GEEN reinigingsmiddelen om onderdelen van

de luchtbevochtiger die water bevatten te reinigen. Reinigingsmiddelen en de film die ze achterlaten kunnen de output van de luchtbevochtiger beïnvloeden. Gebruik GEEN schurende reinigingsmiddelen of borstels.

- Raadpleeg de bedieningsinstructies om het apparaat te vullen en in te schakelen (zie bijlage A en B op pagina 2).

WEKELIJKE DESINFECTIE

(Zie bijlage F op pagina 3)

- Haal de stekker uit het stopcontact voordat u gaat schoonmaken (1).
- Til de waterhouder van de basis (2) en laat al het water uit het reservoir lopen (3). Verwijder de waterhouderdop en laat al het water uit de waterhouder lopen (4).
- Als er accessoires zijn geïnstalleerd, verwijder deze dan en leg ze apart. Maak accessoires NIET schoon. Dit zal de accessoires beschadigen.
- Reinig de luchtbevochtiger elke week grondig met een oplossing van bleekmiddel en water (5 ml bleekmiddel in 1,8 liter water). Vul de waterhouder gedeeltelijk met deze oplossing (5).
- Laat twintig (20) minuten staan (6) en schud om de paar minuten krachtig. Giet af en spoel af met schoon water totdat de bleekgeur verdwenen is (7).
- Veeg het reservoir af met een zachte doek die met de oplossing is bevochtigd. Spoel het gebied grondig af voordat u verder gaat (8).
- Als er minerale afzettingen aanwezig zijn rond de vernevelaar, maak het oppervlak dan schoon met een zachte, schone doek en een kleine hoeveelheid onverdunde witte azijn. Indien nodig voor het verwijderen van minerale afzettingen, meng een oplossing van 50% witte azijn en 50% water en vul de basis met voldoende oplossing om de vernevelaar te bedekken. Spoel het reservoir uit en veeg het schoon. Raak de vernevelaar of de watersensor niet met blote vingers aan, aangezien vingerafdrukken of residu de neveloutput kunnen verminderen. Dompel de basis niet onder in water.
- Raadpleeg de bedieningsinstructies om het apparaat te vullen en in te schakelen (zie bijlage A en B op pagina 2).

OPSLAG

Volg de schoonmaakinstructies en droog het product grondig af.

VERWIJDERING ALS AFVAL



Dit apparaat voldoet aan EU-richtlijn 2012/19/EU betreffende het recyclen van afgedankte elektrische en elektronische apparatuur. Producten met een pictogram met een doorgekruiste kliko op het kwalificatielabel, de cadeaudoos of in de aanwijzingen moeten aan het einde van hun levensduur apart van het huisafval worden gerecycled.

Zet het apparaat NIET bij het gewone huisafval. Uw plaatselijke witgoedwinkel hanteert mogelijk een 'terugnameregeling' als u een vervangend product wilt kopen. U kunt ook contact opnemen met de lokale overheid over de locatie waar u uw

apparaat kunt inleveren, zodat het gerecycled kan worden.

GARANTIE

Lees alle instructies voordat u dit apparaat gebruikt. Bewaar de aankoopbon als bewijs van (de datum van) aankoop. De bon moet worden overhandigd bij claims binnen de relevante garantieperiode. Zonder aankoopbewijs zijn garantieclaims niet geldig.

Het apparaat wordt geleverd met twee (2) jaar garantie vanaf de aankoopdatum.

Onder deze garantie vallen defecten in materialen of vakmanschap die zich voordoen bij normaal gebruik; defecte apparaten die aan deze criteria voldoen, worden gratis vervangen.

De garantie geldt NIET voor defecten of schade als gevolg van misbruik of het niet volgen van de gebruiksaanwijzing. Deze garantie vervalt als het apparaat wordt geopend, als er met het apparaat wordt geknoeid, als het apparaat met andere onderdelen of accessoires wordt gebruikt of als er reparaties door niet-geautoriseerde personen worden uitgevoerd.

Accessoires en verbruiksartikelen vallen niet onder de garantie.

Wanneer u hulp nodig hebt, ga naar www.helenofroy.com/emea-en/support/ of gebruik de contactgegevens achter in deze handleiding.

Deze garantie geldt voor Europa, Rusland, het Midden-Oosten en Afrika.

Het partijnummer en het serienummer van uw apparaat vindt u op het etiket op de verpakking van het product.

VERKOOPVOORWAARDE

Als verkoopvoorwaarde aanvaardt de koper verantwoordelijkheid voor het correcte gebruik van en de correcte zorg voor dit apparaat overeenkomstig deze gedrukte instructies. De koper of gebruiker moet zelf oordelen wanneer hij of zij het apparaat gebruikt en/of voor hoe lang.

OPMERKING: ALS U PROBLEMEN ONDERVINDT MET UW LUCHTBEVOCHTIGER, KIJK DAN BIJ DE GARANTIE VOOR INSTRUCTIES. TRACHT DE LUCHTBEVOCHTIGER NIET ZELF TE REPAREREN. INDIEN U DIT WEL DOET, VERVALT DE GARANTIE EN KUNT U EIGENDOMSSCHADE OF PERSOONLIJK LETSEL VEROORZAKEN.

Op dit product staat de CE-markering. Het product is vervaardigd in overeenstemming met de EMC-richtlijn 2014/30/EU, de Laagspanningsrichtlijn 2014/35/EU, de RoHS-richtlijn 2011/65/EU en de richtlijn 2009/125/EG voor energiegeïntegreerde producten.

Technische specificaties zijn onder voorbehoud van wijzigingen.

VUL525E

220-240V ~ 50-60Hz
25W

PROBLEEM OPLOSSEN

PROBLEEM	MOGELIJKE OORZAAK	OPLOSSING
Aan/uit-schakelaar staat in de AAN-stand maar controlelampje brandt niet	Geen stekker in stopcontact	Steek de stekker in het stopcontact.
	Geen stroom uit stopcontact	Controleer circuits, zekeringen, probeer een ander stopcontact.
Er wordt weinig of geen nevel geproduceerd	Geen water in houder	Vul de waterhouder.
	Apparaat staat niet horizontaal	Plaats het apparaat op een horizontaal oppervlak.
	Minerale afzetting op vernevelaar	Reinig de vernevelaar volgens de aanwijzingen.
	Waterhouder is gewassen met oplosmiddel	Spoel grondig door met schoon water. Veeg de waterhouder droog.
	Waterniveau te laag	Vul de waterhouder met water.
	Vernevelaar of ventilator werkt niet	Zie garantie.
Er vormt zich condens rondom de luchtbevochtiger of op ramen	De nevelintensiteit is te hoog voor de grootte van de kamer of de bestaande luchtvochtigheid	Verminder de intensiteit of schakel de luchtbevochtiger uit.
Opeenhoping van minerale afzetting (wit stof)	Er is hard water gebruikt	Gebruik gedestilleerd water.
De reinigingsindicator en het geluid staan altijd aan	Het is normaal dat het geluid en het lampje elke keer dat het apparaat wordt ingeschakeld worden geactiveerd om aan te geven dat de luchtbevochtiger regelmatig moet worden schoongemaakt	Volg de richtlijnen in de gebruikershandleiding en voer elke 3 dagen een grondige schoonmaak uit. Druk vervolgens op de reinigingsknop om de meldingen te wissen.

PRESTATIESPECIFICATIES

Inhoud reservoir (liter): 1,8 l

Duur - Vol reservoir bij laagste stand (uur): 24 uur

Ideaal voor ruimtes van (vierkante meter): 15 m²



Reinig het waterreservoir elke drie dagen

* Aanbevolen door

VIKTIGE SIKKERHETSINSTRUKSJONER

 Les alle instruksjoner før du tar apparatet i bruk. Legg denne håndboken på et trygt sted for fremtidig referanse.

Disse instruksjonene er også tilgjengelig på vårt nettsted. Se www.helenoftroy.com/emea-en

ADVARSEL:

Ikke tilsett essensielle oljer i tanken.

- Koble apparatet fra strømmettet under påfylling og renhold.
- Les alle instruksjoner før du bruker denne luftfukteren.
- Sett alltid denne luftfukteren på et stabilt, tørt og flatt underlag. Denne luftfukteren vil ikke alltid fungere på en ujevn overflate.
- Sett denne luftfukteren på et sted som er utilgjengelig for barn.
- Luftfukteren må ikke plasseres i nærheten av varmekilder, slik som ovner, radiatorer og andre varmeelementer.
- Ikke bruk luftfukteren utendørs.
- Hvis strømledningen er skadet, må den byttes ut av produsenten, en servicerepresentant eller liknende kvalifisert personell, slik at man unngår farlige situasjoner.
- Dette apparatet kan brukes av barn fra 8 år og oppover og personer med reduserte fysiske, sensoriske eller mentale evner eller manglende erfaring og kunnskap, hvis de får tilsyn eller instruksjoner om bruk av apparatet på en sikker måte og forstår farene som er involvert. Barn må ikke leke med apparatet. Rengjøring og vedlikehold skal ikke gjøres av barn uten tilsyn.
- Hvis du vil slå av luftfukteren må du først flytte strømbryteren til AV-posisjonen, og deretter ta tak i støpslet og trekke det ut av stikkkontakten. Trekk aldri i selve kabelen.
- Ikke vipp eller forsøk å flytte luftfukteren mens den er i gang eller fylt med vann. Koble luftfukteren FRA strømmettet før du flytter på den.
- Denne luftfukteren krever regelmessig renhold. Se RENGJØRINGS-instruksjonene

som er vedlagt. Luftfukteren må aldri rengjøres på andre måter enn slik som er beskrevet i denne håndboken.

- Fuktstrømmen må ikke rettes direkte mot enkeltpersoner, vegger eller møbler.
- Når en luftfukter blir benyttet i et lukket rom, eller i små rom, må du sjekke regelmessig at rommet er tilstrekkelig ventilert, da høy fuktighet kan føre til kondensflekker på vegger.
- Slå AV luftfukteren hvis du oppdager fuktighet på innsiden av vinduene dine. For at du skal få en korrekt avledning av luftfuktigheten kan du bruke et hygrometer som selges på de fleste jernvarebutikker og kjøpesentre, eller du kan bestille et fra produsenten.
- Ikke sett produktet direkte på tremøbler eller på andre flater som kan skades av vann eller væsker. Produsenten vil ikke påta seg ansvar for skade på eiendom forårsaket av vannsøl eller lekkasje.
- Mikroorganismer som kan være i vannet eller i omgivelsene der apparatet brukes eller oppbevares, kan formere seg i vannreservoaret, blåses opp i luften og dermed forårsake svært alvorlige helseisrisiko om vannet ikke blir fornyet og tanken ikke rengjøres ordentlig hver 3. dag.
- Vær oppmerksom på at høye fuktighetsnivåer kan bidra til vekst av biologiske organismer.
- Ikke la området rundt luftfukteren bli fuktig eller vått. Hvis det oppstår fuktighet, skru ned luftfukteren. Hvis luftfukterens utgangsvolum ikke kan skrues ned, kan du bruke luftfukteren med jevne mellomrom. Ikke la absorberende materialer, som tepper, gardiner, gardiner eller duker, bli fuktige.
- La aldri vann ligge i beholderen når apparatet ikke er i bruk.
- Tøm og rengjør luftfukteren før oppbevaring. Rengjør luftfukteren før neste bruk.
- Dette apparatet må kun brukes sammen med den medfølgende strømkontakten
- Apparatet skal bare brukes med det anbefalte fordampningsmediet. Bruk av

andre stoffer kan forårsake utslipp av giftstoffer eller brannfare.

KOMPONENTER (se side 1)

1. Bærehåndtak
2. Dampdyse 180°
3. Vanntank
4. Tankklokk
5. Sokkel
6. Strømbryter og intensitetskontroll
7. Pilotlampe
8. Rengjøringsindikator
9. Varmeelement for duftpute
10. Strømledning

FØRSTE GANGS BRUK

Før du bruker enheten for første gang, må du merke deg følgende:

- Fjern alt innpakningsmateriale fra enheten
- Det anbefales at du desinfiserer luftfukteren før du tar den i bruk første gang. Se rengjøringsinstruksjonene.
- Velg et stabilt og jevnt underlag som er minst 15 cm unna veggene for å sikre en tilstrekkelig luftstrømming.
- Sett luftfukteren på et vannbestandig underlag.

BRUKSANVISNING**PÅFYLLING** (Se vedlegg A på side 2)

Fjern vanntanken ved å ta tak i håndtaket og trekke den rett opp. Sett den til side.

- Snu vanntanken opp ned slik at tankklokken vender opp; lås opp tankklokken ved å vri det mot klokken og sett det til siden (2).
- Fyll vanntanken med rent og kjølig vann fra springen (3).
- Sett på tankklokken igjen ved å vri det med klokken (4). Snu vanntanken og kontroller tankklokken for lekkasjer. Hvis det drypper vann fra tankklokken, fjernes det og strammes til igjen. Bruk av veldig kaldt vann kan redusere dampproduksjonen midlertidig. Luftfukteren må aldri fylles med varmt vann da dette kan forårsake skade og gjøre garantien ugyldig.
- MERK: Når du bærer den fylte vanntanken, bruker du håndtaket og plasserer den andre hånden under tanken for ekstra støtte.
- Plasser vanntanken i luftfukteren og skyv den på plass. Noe av vannet vil tømmes ut i basen (5).
- Når tanken er satt på plass må du ikke flytte på luftfukteren. Hvis den må flyttes, må du først koble luftfukteren fra strømmettet og fjerne vanntanken.

MERKN: Hver gang du slår på enheten eller hver tredje dag når lyden og lyset tennes, trykker du på indikatoren for å bekrefte at vanntanken er rengjort. Påminnelsen hver tredje dag om å rense enheten blir da tilbakestilt.

STRØM (se vedlegg B på side 2)

FORSIKTIG: IKKE KOBLE LUFTFUKTEREN TIL STRØMMETTET HVIS DU HAR FUKTIGE HENDER, DA DETTE KAN FØRE TIL AT DU FÅR STØT.

- Slå AV strømbryteren og sett luftfukterens støpsel i en stikkontakt (1).
- Vri strømbryteren med klokken til på-posisjonen. Kontrolllampen vil lyse (2).
- Rengjøringsindikatoren og lyden vil skru seg på når du slår på enheten. Trykker du på rengjøringsknappen for å bekrefte at vanntanken er rengjort (3), vil lyden og lyset slå seg av.
- Still inn ønsket effekt ved å vri knappen med klokken. For å operere på HIGH, vris hjulet til enden (4).
- Når et komfortabelt fuktighetsnivå er oppnådd, vris strømbryteren til en lavere innstilling. Et komfortabelt fuktighetsnivå er mellom 40–60 %. For å overvåke fuktighetsnivået, kan du bruke et hygrometer som f.eks. Vicks V70 2-i-1 Hygrometer og termometer (5).
- Slå av luftfukteren før du fjerner og etterfyller vanntanken. Når vanntanken er tom og vannnivået i sokkelen blir for lavt, vil viften og forstøveren slås av.
- Enheten vil slå seg av når den er tom for vann. Rengjøring påvirker tiden det tar før den automatiske avstengingen fungerer.

Når den er skitten – tiden for automatisk avstenging tar lengre tid.

Når det er rent – fungerer den riktig.

BRUKSANVISNING FOR VAPOPAD VARMEAPPARAT (se vedlegg C på side 2)

- Slå av og koble fra luftfukteren (1).
- Åpne VapoPad-døren under strømbryteren ved å skyve på knappen (2).
- Sett VapoPad helt inn med den vinklede enden vendt mot produktet i sporet (3). Pass på at du ikke berører VapoPad med hendene (4). Hvis hendene kommer i kontakt med puten, vasker du dem grundig, siden eteriske oljer kan irritere huden.
- Lukk døren, sett støpslet i stikkkontakten og slå på apparatet (5).

Merk: Så lenge luftfukteren er slått på, vil varmeelementet til duftputen også være på. Dette området kan være varmt.

Ha ALDRI eteriske oljer eller VapoPads duftputer direkte i vanntanken da dette kan føre til forringelse av materialet.

**ADVARSEL:**

Kan utgjøre en kvelningsfare. Må holdes utenfor rekkevidden til barn og dyr. Kan forårsake en allergisk hudreaksjon. P102

Må holdes uten for rekkevidden til barn. P302 + P352 VED KONTAKT MED HUD: vask med rikelig såpe og vann. P333 + P313 Hvis det oppstår irritasjon eller utslett i huden: Snakk med / få behandling av en lege.

Innhold: eukalyptusolje, mentol, glykol, sederbladolje & andre.

1 mentol VapoPad er inkludert.



Skal ikke brukes til spedbarn under 36 måneder. Skal ikke brukes i mer enn 16 timer per døgn (24 timer) og/eller det skal ikke brukes mer enn to puter per døgn (24 timer).

VEDLIKEHOLDS- OG RENGJØRINGSINSTRUKSJONER

RENGJØR HVER 3. DAG

(Se vedlegg D på side 3)

- Hver gang enheten slås på eller hver 3. dag, vil rengjøringsfunksjonen lyse og pipe hvert 5. sekund for å minne brukeren om nødvendig rengjøring. Trykk på rengjøringsindikatoren for å bekrefte at vanntanken er rengjort. Påminnelsen om å rengjøre enheten vil da tilbakestilles. Lyset og pipelyden slår seg av. Hvis du ikke bekrefter rengjøringen, vil lyset fortsette å lyse og pipet vil høres hvert 5. sekund til rengjøringsindikatoren trykkes på, samtidig som enheten fungerer normalt.
- Koble fra strømmettet før rengjøring (1).
- Løft vanntanken fra basen hver tredje dag (2) og tøm alt vannet fra reservoaret (3). Før du fyller på igjen, må du rengjøre den med ferskvann fra springen eller rengjøringsmidler om nødvendig (4). Fjern eventuell kalk, avleiringer eller film som har dannet seg på sidene av tanken eller på innvendige overflater (5), og tørk av alle overflater (6).
- IKKE LA DET VÆRE vann i vannbeholderen eller reservoaret når apparatet ikke er i bruk, da det kan resultere i oppbygging av mineralforekomster og bakterier som kan hemme produksjonen luftfukterens effektivitet. Vær oppmerksom på at hvis det forblir vann i vanntanken i mer enn et par dager, kan bakterievekst forekomme.
- For å fylle og slå PÅ, se i bruksanvisningen (se vedlegg A og B på side 2).

FJERNING AV KALK UKENTLIG

(Se vedlegg E på side 3)

- Koble fra strømmettet før rengjøring (1).
- Løft vanntanken fra basen (2) og tøm alt vannet fra reservoaret (3). Fjern tankklokke og tøm alt vannet fra vanntanken (4). Tørk av den med en myk, fuktig klut. Skyll vanntanken i lukket vann etter hver bruk.
- Tilsett 0,5 liter uforyntet destillert hvit eddik i vanntanken. Sett på plass tankklokke og rist oppløsningen med eddik rundt i tanken. Plasser tanken på basen. Eddikoppløsningen vil renne ut i vannreservoaret og løse opp mineraloppbygging (kalk) på forstøveren og flyteren når de trekkes i løsningen. Den løser også kalk på bunnen av vanntanken (5).
- La det trekke inn i 15-20 minutter (6).
- Etter bløtlegging, åpne tankklokke og hell løsningen ut i vasken. Hell løsningen fra vannreservoaret ut i vasken (7).

- Tørk av forstøveren og flyteren med en myk klut for å fjerne løsnede mineralforekomster (8).
- Skyll vannbeholderen og vanntankrn til du ikke kan lukte eddik lenger. Forsikre deg om at det ikke kommer vann inn i vifteåpningen (ventilert åpning bak på basen) eller strømbryteren.
- IKKE senk basen i vann. Tørk reservoaret forsiktig med en myk, ren, våt klut.
- IKKE bruk vaskemiddel til å rengjøre noen vannholdige deler av luftfukteren. Vaskemidler og filmen de etterlater seg kan påvirke luftfukterens utgang. IKKE bruk slipende rengjøringsmidler eller børster.
- For å fylle og slå PÅ, se i bruksanvisningen (se vedlegg A og B på side 2).

UKENTLIG DESINFISERING

(Se vedlegg F på side 3)

- Koble fra strømmettet før rengjøring (1).
- Løft vanntanken fra basen (2) og tøm alt vannet fra reservoaret (3). Fjern tankklokke og tøm alt vannet fra vanntanken (4).
- Hvis tilbehør er installert, fjern tilbehøret og sett det til side. IKKE rengjør tilbehør. Dette vil skade tilbehøret.
- Rengjør luftfukteren hver uke med en løsning av klor og vann (5 ml klor i 1,8 liter vann). Fyll vanntanken delvis med denne løsningen (5).
- La stå i tyve (20) minutter (6), og rist kraftig annenhvert minutt. Tøm og skyll med rent vann til klorlukten er borte (7).
- Tørk beholderen med en myk klut fuktet i løsningen. Skyll området grundig før du fortsetter (8)
- Hvis det er synlige kalkforekomster rundt forstøveren, må du rengjøre overflaten med en myk, ren klut og en liten mengde uforyntet hvit eddik. Hvis det er nødvendig for å fjerne av kalkforekomster, bland en løsning med 50% hvit eddik og 50% vann og fyll basen med nok oppløsning til å dekke forstøveren. Skyll ut beholderen og tørk. Ikke berør forstøveren eller vannsensoren med fingrene, da fingeravtrykk eller skitt kan redusere effekten. Ikke senk basen i vann.
- For å fylle og slå PÅ, se i bruksanvisningen (se vedlegg A og B på side 2).

OPPBEVARING

Følg rengjøringsinstruksjonene og tørk produktet godt.

BORTSKAFFING



Dette apparatet oppfyller EUs lovgivning 2012/19/EU om resirkulering etter apparatets levetid. Produkter merket med symbolet som illustrerer en overkrysset søppeldunk på enten merkeetiketten, emballasjen eller instruksjonene, må resikuleres og ikke kastes i husholdningsavfallet på slutten av sin levetid.

IKKE kast apparatet i det vanlige husholdningsavfallet. Din lokale forhandler kan ta i mot det elektriske avfallet når du

er klar til å kjøpe et nytt produkt. Kontakt alternativt lokale myndigheter for videre hjelp og råd om hvor apparatet skal leveres for resirkulering.

GARANTI

Les hele bruksanvisningen før du forsøker å bruke dette apparatet. Ta vare på kvitteringen som bevis på kjøpet og kjøpsdatoen. Kvitteringen må fremlegges ved eventuelle reklamasjoner i garantiperioden. Enhver reklamasjon under garantien vil ikke være gyldig uten kjøpsbevis.

Apparatet ditt er garantert i to år (2 år) fra kjøpsdato.

Denne garantien dekker material- eller produksjonsfeil som oppstår under normal bruk. Defekte apparater som oppfyller disse betingelsene vil erstattes kostnadsfritt.

Garantien dekker IKKE feil eller skader forårsaket av mishandling eller av at bruksanvisningen ikke ble fulgt. Garantien oppheves hvis apparatet åpnes, modifiseres eller hvis det brukes sammen med andre deler eller utstyr, eller hvis det repareres av ikke-autoriserte personer.

Utstyr og forbruksvarer er ekskludert fra alle garantier.

For spørsmål angående støtte, gå inn på www.helenoftroy.com/emea-en/support/ eller finn kontaktinformasjon for service bakerst i denne eierhåndboken.

Denne garantien er kun gyldig i Europa, Russland, Midtøsten og Afrika.

Apparatets LOT og SN står på merkeetiketten på produktets emballasje.

SALGSVILKÅR

Et salgsvilkår er at kjøperen tar ansvar for korrekt bruk og stell av dette produktet i samsvar med denne bruksanvisningen. Kjøperen eller brukeren må på egen hånd vurdere når produktet skal benyttes, og hvor lenge det skal benyttes.

MERK: HVIS DU HAR PROBLEMER MED LUFTFUKTEREN DIN, MÅ DU SE GARANTIE FOR INSTRUKSJONER. DU MÅ IKKE REPARER LUFTFUKTEREN PÅ EGEN HÅND. DETTE VIL GJØRE GARANTIE UGYLDIG, OG KAN FØRE TIL MATERIELLE SKADER ELLER PERSONSKADER.

Dette produktet er CE-merket og er produsert i samsvar med direktivet om elektromagnetisk kompatibilitet 2014/30/EU, lavspenningsdirektivet 2014/35/EU og RoHS-direktivet 2011/65/EU, og økodesigndirektivet 2009/125/EC.

Tekniske spesifikasjoner kan forandres.

VUL525E

220-240V ~ 50-60Hz

25W

PROBLEM	MULIG ÅRSAK	KORRIGERENDE TILTAK
Strømbryteren er satt til "På" men strømlampen lyser ikke	Enheten er ikke koblet til strømmettet	Sett enhetens støpsel i stikkkontakten.
	Ingen strøm i stikkkontakten	Sjekk kretser, sikringer, prøv en annen stikkontakt.
Det produseres lite eller ingen damp	Vanntanken er tom	Fyll vanntanken.
	Enheten står ikke i vater	Sett enheten på et flatt underlag.
	Mineralavleiringer på forstøveren	Rengjør forstøveren i henhold til instruksjonene.
	Vanntanken ble vasket med et rengjøringsmiddel	Skyll godt med rent vann. Tørk av.
	Vannivået er for lavt	Fyll mer vann på tanken.
	Forstøveren eller viften fungerer ikke	Se garantien.
Kondens danner seg rundt luftfukteren eller vinduene	Dampintensiteten er satt for høyt i forhold til rommets størrelse eller den eksisterende luftfuktigheten	Reduser effekten eller slå av luftfukteren.
Dannelse av mineralbelegg ("hvitt støv")	Det ble brukt hardt vann	Bruk destillert vann.
Rengjøringsindikatoren og lyden er alltid på	Det er normalt at lyd og lys aktiveres hver gang enheten får strøm for å indikere at luftfukteren må rengjøres regelmessig	I henhold til veiledningen i brukerhåndboken, vennligst foreta grundig rengjøring hver tredje dag, trykk på rengjøringsknappen for å fjerne varslingen.

YTELSESPESIFIKASJON

Tankens kapasitet (liter) : 1,8 l

Varighet - Full tank ved minimumsinnstilling (time): 24 t

Ideell for rom (kvadratmeter): 15 m²

Rengjør vanntanken hver tredje dag

WAŽNE INSTRUKCJE DOTYCZĄCE BEZPIECZEŃSTWA



Przed rozpoczęciem użytkowania urządzenia należy dokładnie przeczytać wszystkie instrukcje. Przechowywać instrukcję w bezpiecznym miejscu do użycia w przyszłości.

Instrukcja ta dostępna jest także na naszej stronie internetowej. Zapraszamy na stronę www.helenofroy.com/emea-en

OSTRZEŻENIE:



Nie dodawaj do zbiornika olejków eterycznych.

- Odłączyć urządzenie od zasilania na czas napełniania i czyszczenia.
- Przed użyciem nawilżacza należy przeczytać wszystkie instrukcje.
- Nawilżacz należy zawsze ustawiać na twardej, płaskiej i poziomej powierzchni. Nawilżacz może nie działać prawidłowo na nierównej powierzchni.
- Nawilżacz należy ustawić w miejscu niedostępnym dla dzieci.
- Nie należy ustawiać nawilżacza w pobliżu źródeł ciepła, takich jak piece, grzejniki lub podgrzewacze.
- Nie należy używać nawilżacza na zewnątrz pomieszczeń.
- Uszkodzony przewód zasilania musi zostać wymieniony przez producenta, autoryzowany serwis producenta lub osoby o odpowiednich kwalifikacjach, aby zapobiec porażeniu prądem.
- Urządzenie może być używane przez dzieci w wieku od 8 lat oraz osoby o ograniczonych zdolnościach fizycznych, sensorycznych lub umysłowych albo nieposiadające odpowiedniej wiedzy ani doświadczenia, o ile są pod nadzorem lub otrzymały instrukcje dotyczące użytkowania urządzenia w bezpieczny sposób, oraz jeśli osoby te zdają sobie sprawę z istniejących zagrożeń. Dzieci nie powinny bawić się urządzeniem. Dzieci nie mogą czyścić ani przeprowadzać konserwacji urządzenia bez nadzoru.
- Aby odłączyć nawilżacz od zasilania, należy najpierw obrócić jego pokrętkę regulacyjną do położenia WYŁĄCZENIA, a następnie chwycić wtyczkę i wyciągnąć ją z gniazda elektrycznego. W żadnym wypadku nie należy ciągnąć za przewód zasilania.
- Nigdy nie wolno przechylać ani przesuwać pracującego bądź napełnionego wodą nawilżacza. Przed przemieszczeniem nawilżacza należy ODŁĄCZYĆ od zasilania.
- Nawilżacz wymaga regularnego czyszczenia. W tym celu należy skorzystać z instrukcji CZYSZCZENIA. W żadnym wypadku nie wolno czyścić nawilżacza w inny sposób niż podany w niniejszej instrukcji.
- Nie należy kierować przepływu wilgotnego powietrza bezpośrednio na osoby, ściany ani meble.
- W przypadku używania nawilżacza w zamkniętym lub małym pomieszczeniu należy okresowo sprawdzać sprawność wentylacji, gdyż nadmierna wilgotność powietrza może spowodować powstanie plam kondensacyjnych na ścianach.
- W przypadku zauważenia skroplonej pary wodnej na wewnętrznej powierzchni okien nawilżacz należy WYŁĄCZYĆ. Właściwy odczyt wilgotności umożliwia higrometr, który można nabyć w wielu sklepach z urządzeniami lub w centrach handlowych. Ewentualnie można zamówić u producenta.
- Nie należy umieszczać produktu bezpośrednio na drewnianych meblach ani powierzchniach, które mogą ulec zniszczeniu przez wodę lub inne płyny. Producent nie ponosi odpowiedzialności za straty spowodowane rozlaniem lub wyciekami.
- Mikroorganizmy obecne w wodzie lub w środowisku użytkowania lub przechowywania urządzenia mogą rozmnażać się w rezerwarze i być wdmuchiwane do powietrza, powodując poważne zagrożenie zdrowia. Aby temu zapobiec, należy co 3 dni wymieniać wodę i prawidłowo czyścić zbiornik.
- Pamiętaj, że wysoki poziom wilgotności może sprzyjać rozwojowi organizmów w środowisku.

* Anbefalet av

- Nie dopuszczaj do zawilgocenia ani zamoczenia obszaru wokół nawilżacza. Jeśli pojawi się wilgoć, zmniejsz intensywność pracy nawilżacza. Jeśli nie jest możliwe zmniejszenie intensywności pracy, korzystaj z nawilżacza w sposób przerywany. Nie dopuszczaj do zawilgocenia materiałów chłonnych, takich jak wykładziny, firanki, zasłony lub obrusy.
- Nigdy nie zostawiaj wody w rezerwarze, gdy urządzenie nie jest używane.
- Przed przechowywaniem opróżnij i wyczyść nawilżacz. Przed kolejnym użyciem ponownie wyczyść nawilżacz.
- Urządzenie może być wykorzystywane wyłącznie z dostarczonym wraz z nim zasilaczem.
- Urządzenie może być używane wyłącznie z zalecanym czynnikiem waporyzującym. Użycie innych substancji może spowodować zatrucie lub pożar.

CZĘŚCI SKŁADOWE (patrz strona 1)

1. Uchwyt do przenoszenia
2. Dysza wypływu mgiełki 180°
3. Zbiornik na wodę
4. Pokrywa zbiornika
5. Podstawa
6. Wyłącznik zasilania i pokrętko regulacji wilgotności
7. Lampka kontrolna
8. Wskaźnik czyszczenia
9. Podgrzewacz poduszeczki zapachowej
10. Przewód zasilania

PRZED PIERWSZYM UŻYCIEM

Przed pierwszym użyciem urządzenia należy uwzględnić następujące zalecenia:

- Usunąć z urządzenia cały materiał opakowaniowy.
- Zaleca się zdezynfekowanie nawilżacza przed pierwszym użyciem. Patrz wskazówki dotyczące czyszczenia.
- Wybrać miejsce o twardej i równej powierzchni, w odległości co najmniej 15 cm od ścian w celu zapewnienia właściwego przepływu powietrza.
- Ustawić nawilżacz na wodoodpornej powierzchni.

INSTRUKCJA OBSŁUGI

NAPEŁNIANIE (patrz dodatek A na stronie 2)

Wyjąć zbiornik na wodę, chwytając za uchwyt i pociągając prosto do góry. Odłożyć go na bok (1).

- Obróć zbiornik na wodę pokrywą zbiornika do góry. Odkręć

pokrywę zbiornika, obracając ją w kierunku przeciwnym do ruchu wskazówek zegara, i odłóż ją na bok (2).

- Napełnij zbiornik czystą, chłodną wodą z kranu (3).
- Załóż z powrotem pokrywę zbiornika, obracając ją zgodnie z ruchem wskazówek zegara (4). Obróć zbiornik na wodę do pierwotnej pozycji i sprawdź, czy pokrywa zbiornika nie przecieka. Jeśli pokrywa zbiornika przecieka, zdejmij ją i dokręć. Jeśli użyjesz bardzo zimnej wody, urządzenie może przez pewien czas wytwarzać mniejszą ilość mgiełki. Nigdy nie należy napełniać nawilżacza gorącą lub ciepłą wodą, ponieważ może dojść do uszkodzenia urządzenia oraz utraty gwarancji.
- UWAGA: zbiornik na wodę należy przenosić, jedną ręką trzymając uchwyt, a drugą podtrzymując zbiornik od dołu.
- Umieść zbiornik na wodę na nawilżaczu i wciśnij go we właściwe miejsce. Część wody spłynie do podstawy (5).
- Po umieszczeniu napełnionego zbiornika we właściwym położeniu nie należy przemieszczać nawilżacza. Jeśli nawilżacz musi zostać przemieszczony, należy najpierw odłączyć go od zasilania i wyjąć zbiornik z wodą.

UWAGA: Przy każdym włączeniu urządzenia lub co 3 dni po uruchomieniu się sygnału dźwiękowo-sświetlnego naciśnij wskaźnik, aby potwierdzić, że zbiornik na wodę został wyczyszczony. Pojawiające się co 3 dni przypomnienie o wyczyszczeniu urządzenia zostanie wówczas zresetowane.

ZASILANIE (patrz dodatek B na stronie 2)

PRZESTROGA: NAWILŻACZA NIE WOLNO PODŁĄCZAĆ DO ZASILANIA MOKRYMI RĘKAMI, GDYŻ GROZI TO PORAZENIEM PRĄDEM.

- Przy wyłączniku zasilania w położeniu WYŁĄCZENIA podłączyc wtyczkę napełnionego wodą nawilżacza do gniazda elektrycznego (1).
- Obróć pokrętko zgodnie z ruchem wskazówek zegara na pozycję wł. Zapali się kontrolka (2).
- Wskaźnik czyszczenia wraz z sygnałem dźwiękowym uruchomią się po włączeniu urządzenia. Naciśnij przycisk czyszczenia, aby potwierdzić, że zbiornik na wodę został wyczyszczony (3). Sygnał dźwiękowo-sświetlny wyłączy się.
- Ustaw pożądaną moc, kręcąc pokrętkiem zgodnie z ruchem wskazówek zegara. Aby ustawić poziom wysoki, przekręć pokrętko do końca (4).
- Kiedy zostanie osiągnięty prawidłowy poziom wilgotności powietrza, ustaw włącznik na niższej pozycji. Prawidłowy poziom wilgotności powietrza wynosi 40–60%. Poziom wilgotności powietrza możesz zmierzyć higrometrem, takim jak higrometr z termometrem 2 w 1 Vicks V70 (5).
- Przed wyjęciem zbiornika na wodę w celu jego ponownego napełnienia należy wyłączyć nawilżacz. Po opróżnieniu zbiornika lub w przypadku niskiego poziomu wody w podstawie nebulizator i wentylator wyłączają się.
- Urządzenie wyłączy się, gdy skończy się woda.
- Czyszczenie wpływa na czas potrzebny do automatycznego wyłączenia.

Gdy urządzenie jest zabrudzone, przed automatycznym

wyłączeniem upływa więcej czasu.

Gdy urządzenie jest czyste, funkcja wyłączania działa prawidłowo.

INSTRUKCJA UŻYTKOWANIA PODGRZEWACZA

WKLADÓW VAPOPAD (patrz: załącznik C na stronie 2.)

- Wyłącz nawilżacz i odłącz go od zasilania (1).
- Otwórz znajdującą się pod pokrętkiem mocy pokrywę pojemnika na wkładki VapoPad, naciskając przycisk (2).
- Wsuń wkładkę VapoPad do końca ściętym końcem skierowanym w stronę szczeliny na urządzeniu (3). Nie dotykaj wkładu VapoPad dłońmi (4). Jeżeli doszło do zetknięcia dłoni z wkładem, należy je koniecznie starannie umyć, ponieważ olejki eteryczne mogą działać drażniąco na skórę.
- Zamknąć klapkę, włożyć z powrotem wtyczkę do gniazda sieciowego i włączyć urządzenie (5).

Uwaga: Przy włączonym nawilżaczu podgrzewacz poduszeczki zapachowej jest również włączony. Obszar ten może być ciepły w dotyku.

NIGDY nie dodawać olejków eterycznych ani wkładów VapoPads do zbiornika z wodą, ponieważ może to skutkować zniszczeniem materiału.



UWAGA:

Istnieje ryzyko poknięcia wkładu. Przechowywać poza zasięgiem dzieci i zwierząt domowych. Może powodować reakcję alergiczną skóry (H317). Chronić przed dziećmi (P102). W przypadku dostania się na skórę: Umyć dużą ilością wody z mydłem (P302+P352).

W przypadku wystąpienia podrażnienia skóry lub wysypki: Zasięgnąć porady/zgłosić się pod opiekę lekarza (P333+P313). Skład: olejek eukaliptusowy, mentol, glikol, olejek z liści cedru i inne

W skład zestawu wchodzi 1 poduszeczka o zapachu mentolowym VapoPad.



Nie stosować u dzieci w wieku poniżej 36 miesięcy, dłużej niż przez 16 godzin na dobę ani/lub więcej niż 2 wkłady na dobę.

INSTRUKCJA PIELĘGNACJI I CZYSZCZENIA

CZYSZCZENIE CO 3 DNI

(Patrz załącznik D na stronie 3)

- Przy każdym włączeniu urządzenia lub co 3 dni zaświeci się wskaźnik czyszczenia oraz co 5 sekund emitowany będzie sygnał dźwiękowy, przypominając użytkownikowi o wymaganym czyszczeniu. Naciśnij wskaźnik czyszczenia, aby potwierdzić, że zbiornik na wodę został wyczyszczony. Przypomnienie o czyszczeniu urządzenia zostanie zresetowane. Sygnał świetlny-dźwiękowy wyłączy się. Jeśli

czyszczenie nie zostanie potwierdzone, światło pozostanie włączone, a sygnał dźwiękowy będzie emitowany co 5 sekund aż do naciśnięcia wskaźnika czyszczenia. Urządzenie będzie w tym czasie działać normalnie.

- Przed czyszczeniem odłącz urządzenie od sieci (1).
- Co 3 dni odłącz zbiornik na wodę od podstawy (2) i opróżnij rezerwar z wody (3). Przed ponownym napełnieniem wyczyść go pod bieżącą wodą, a w razie potrzeby użyj środków czyszczących (4). Usuń wszelki kamień, osad lub powłokę, które utworzyły się na ściankach zbiornika lub na powierzchniach wewnętrznych (5), i wytrzyj wszystkie powierzchnie do sucha (6).
- NIE pozostawiaj wody w zbiorniku ani rezerwarze, gdy urządzenie nie jest używane. Może to spowodować gromadzenie się osadu mineralnego oraz bakterii, co może obniżyć wydajność nawilżacza. Jeśli woda pozostanie w zbiorniku dłużej niż 1 lub 2 dni, mogą rozmnożyć się w niej bakterie.
- Instrukcje napełniania i włączania znajdziesz w Instrukcji obsługi (patrz: załączniki A i B na stronie 2.).

COTYGODNIOWE USUWANIE KAMIENIA

(Patrz załącznik E na stronie 3)

- Przed czyszczeniem odłącz urządzenie od sieci (1).
- Odłącz zbiornik na wodę od podstawy (2) i opróżnij rezerwar z wody (3). Po usunięciu pokrywy zbiornika opróżnij zbiornik (4). Wyczyść go miękką, wilgotną szmatką. Po każdym użyciu przepłucz zbiornik letnią wodą.
- Do zbiornika na wodę wlej 0,5 litra nierozcieńczonego octu spirytusowego. Załóż pokrywę zbiornika i przepłucz go octem. Umieść zbiornik na podstawie. Ocet spłynie do rezerwaru i rozpuści osad mineralny (kamień) na nebulizatorze i pływaku. Rozpuści również osad na dnie zbiornika na wodę (5).
- Pozostaw ocet w urządzeniu na 15–20 minut (6).
- Po upływie tego czasu otwórz pokrywę zbiornika i wylej ocet do zlewu. Wylej również ocet z rezerwaru (7).
- Wytrzyj nebulizator i pływak miękką szmatką, aby usunąć zmiękzone osady mineralne (8).
- Wypłucz rezerwar i zbiornik na wodę, aż zniknie zapach octu. Nie dopuść do zalania wentylatora (otwór wentylacyjny z tyłu podstawy) i wyłącznika zasilania.
- NIE zanurzaj podstawy w wodzie. Delikatnie wytrzyj rezerwar miękką, czystą, mokną szmatką.
- NIE używaj detergentu do czyszczenia jakichkolwiek części nawilżacza mających kontakt z wodą. Detergenty i pozostawiany przez nie film mogą wpływać na wydajność nawilżacza. NIE używaj ściernych środków czyszczących ani szczotek.
- Instrukcje napełniania i włączania znajdziesz w Instrukcji obsługi (patrz: załączniki A i B na stronie 2.).

COTYGODNIOWA DEZYNFEKCJA

(Patrz załącznik F na stronie 3)

- Przed czyszczeniem odłącz urządzenie od sieci (1).
- Odłącz zbiornik na wodę od podstawy (2) i opróżnij

rezerwu z wody (3). Po usunięciu pokrywy zbiornika opróżnij zbiornik (4).

- Jeśli są zainstalowane akcesoria, zdejmij je i odłóż na bok. NIE CZYŚĆ akcesoriów. Spowoduje to ich uszkodzenie.
- Co tydzień dokładnie czyść nawilżacz za pomocą roztworu wybielacza i wody (5 ml wybielacza na 1,8 litra wody). Tym roztworem napełnij częściowo zbiornik na wodę (5).
- Odstaw na dwadzieścia (20) minut (6) i energicznie potrząśnij co kilka minut. Wylej roztwór i przepłucz zbiornik czystą wodą, aż zniknie zapach wybielacza (7).
- Wytrzyj rezerwuwar miękką szmatką zamoczoną w roztworze. Przed przystąpieniem do dalszych czynności dokładnie spłucz obszar (8).
- Jeśli wokół nebulizatora widoczne są osady mineralne, wyczyść powierzchnię miękką, czystą szmatką i niewielką ilością nierozcieńczonego octu spirytusowego. Jeśli jest to konieczne do usunięcia osadów mineralnych, zmieszaj ocet spirytusowy z wodą w stosunku 1:1 i napełnij podstawę wystarczającą ilością roztworu, aby przykryć nebulizator. Wypłucz rezerwuwar i wytrzyj do czysta.
Nie dotykaj nebulizatora ani czujnika wody gołymi palcami, ponieważ wszelkie odciski palców lub zabrudzenia mogą ograniczyć wydajność wytwarzania mgły. Nie zanurzaj podstawy w wodzie.
- Instrukcje napełniania i włączania znajdziesz w Instrukcji obsługi (patrz: załączniki A i B na stronie 2.).

PRZECHOWYWANIE

Oczyścić produkt zgodnie z instrukcją czyszczenia, po czym wysuszyć go dokładnie.

UTILIZACJA



Niniejsze urządzenie jest zgodne z dyrektywą UE 2012/19/UE dotyczącą recyklingu zużytych urządzeń. Produkty z symbolem przekreślonego kosza na kółkach na etykiecie znamionowej, pudełku lub w instrukcji należy poddawać recyklingowi osobno z odpadami komunalnymi po upływie okresu eksploatacji urządzenia.

NIE wyrzucać urządzenia do odpadów komunalnych.

Lokalny sprzedawca detaliczny urządzeń może brać udział w programie odbioru zużytych urządzeń przy zakupie nowego. Opcjonalnie można skontaktować się z urzędem gminy w celu uzyskania pomocy dotyczącej oddania urządzenia do recyklingu.

GWARANCJA

Prosimy o zapoznanie się ze wszelkimi instrukcjami przed podjęciem prób eksploatacji urządzenia. Należy zachować paragon jako dowód sprzedaży. Przy zgłaszaniu roszczeń gwarancyjnych należy przedstawić paragon. Wszelkie roszczenia gwarancyjne zostaną odrzucone w przypadku braku dowodu sprzedaży.

Producent udziela gwarancji na okres dwa (2) lat od daty zakupu.

Gwarancja obejmuje wady materiału i robocizny wykryte podczas normalnej eksploatacji; wadliwe urządzenia spełniające

te kryteria zostaną wymienione bezpłatnie.

Gwarancja NIE obejmuje wad ani uszkodzeń powstałych wskutek nieprawidłowego użytkowania lub nieprzestrzegania instrukcji obsługi. Otwarcie urządzenia, naruszenie go lub eksploatawanie z innymi częściami lub akcesoriami oraz wykonywanie napraw przez osoby nieuprawnione powodują unieważnienie gwarancji.

Akcesoria i materiały eksploatacyjne nie są objęte gwarancją.

Aby uzyskać pomoc techniczną, należy odwiedzić witrynę www.helenofroy.com/emea-en/support/ lub skorzystać z danych kontaktowych serwisów na końcu instrukcji obsługi. Niniejsza gwarancja obowiązuje wyłącznie w Europie, Rosji, na Bliskim Wschodzie i w Afryce.

Numer Lot i SN urządzenia są wydrukowane na etykiecie znamionowej na opakowaniu produktu.

WARUNKI SPRZEDAŻY

Zgodnie z warunkami sprzedaży nabywca bierze na siebie odpowiedzialność za właściwe stosowanie i konserwację urządzenia zgodnie z niniejszą instrukcją. Nabywca musi samodzielnie określić, kiedy i przez jaki okres stosować urządzenie.

UWAGA: W PRZYPADKU WYSTĄPIENIA PROBLEMÓW Z NAWILŻACZEM NALEŻY ZASTOSOWAĆ SIĘ DO INSTRUKCJI PODANYCH W GWARANCJI. NIE PODEJMÓWAĆ PRÓB SAMODZIELNEJ NAPRAWY NAWILŻACZA. SPOWODUJE TO UNIEWAŻNIENIE GWARANCJI I MOŻE SKUTKOWAĆ USZKODZENIEM MIENIA LUB OBRAŻENIAMI CIAŁA.

Ten produkt ma znak CE i jest produkowany zgodnie z dyrektywą elektromagnetyczną 2014/30/UE, dyrektywą niskonapięciową 2014/35/UE, dyrektywą RoHS 2011/65/UE oraz dyrektywą dotyczącą produktów związanych z energią 2009/125/WE.

Dane techniczne mogą ulec zmianie.

VUL525E

220-240V ~ 50-60Hz (prąd przemysłowy)
25 W

ROZWIĄZYWANIE PROBLEMÓW

PROBLEM	MOŻLIWA PRZYCZYNA	SPOSÓB USUNIĘCIA PROBLEMU
Wyłącznik zasilania znajduje się w położeniu włączenia, ale kontrolka zasilania nie świeci się.	Urządzenie nie jest podłączone do zasilania.	Podłączyć urządzenie do zasilania.
	Brak napięcia w gnieździe sieciowym.	Sprawdzić obwody, bezpieczniki, użyć innego gniazda sieciowego.
Nie jest wytwarzana mgła wodna lub jest wytwarzana mała jej ilość.	Brak wody w zbiorniku.	Napełnić zbiornik wodą.
	Urządzenie nie jest ustawione poziomo.	Ustawić urządzenie na równej powierzchni.
	Osady mineralne na nebulizatorze	Oczyszczyć nebulizator zgodnie z instrukcjami.
	Zbiornik na wodę został umyty detergentem.	Wypłukać dokładnie czystą wodą. Wytrzeć do sucha.
	Zbyt niski poziom wody.	Uzupełnić wodę w zbiorniku.
Nie działa nebulizator lub wentylator.	Patrz Gwarancja.	
Skraplanie się pary wodnej na nawilżaczu lub oknach.	Zbyt wysoka nastawa intensywności wytwarzania mgły wodnej w stosunku do wielkości pomieszczenia lub istniejącego poziomu wilgotności.	Zmniejszyć poziom wytwarzania mgły wodnej lub wyłączyć nawilżacz.
Gromadzenie się osadów mineralnych (białego nalotu).	Użyto twardej wody.	Użyć wody destylowanej.
Wskaźnik czyszczenia i sygnał dźwiękowy są zawsze włączone	Normalne jest, że sygnał dźwiękowo-światlny uruchamia się przy każdym włączeniu urządzenia, przypominając o jego regularnym czyszczeniu	Postępując zgodnie ze wskazówkami zawartymi w instrukcji obsługi, należy przeprowadzić dokładne czyszczenie co 3 dni, a następnie nacisnąć przycisk czyszczenia, aby skasować powiadomienia.

SPECYFIKACJA PARAMETRÓW WYDAJNOŚCIOWYCH

Pojemność zbiornika (w litrach): 1,8 l

Czas działania – Pełny zbiornik przy ustawieniu minimalnym (w godzinach): 24 godz.

Doskonały do pomieszczeń (powierzchnia w metrach kwadratowych): 15 m²



Czyść zbiornik na wodę co trzy dni

* Zalecane przez

INSTRUÇÕES DE SEGURANÇA IMPORTANTES

Ler atentamente todas as instruções antes de começar a utilizar o aparelho. Guardar este manual num local seguro para futuras consultas.

Estas instruções também estão disponíveis no nosso site na Internet.

Visite www.helenoftroy.com/emea-en

AVISO:

Não adicione óleos essenciais ao depósito.

- Desligue o aparelho durante o enchimento e a limpeza.
- Leia as instruções na íntegra antes de utilizar este humidificador.
- Coloque sempre este humidificador numa superfície firme, plana e nivelada. Este humidificador pode não funcionar corretamente numa superfície plana irregular.
- Coloque este humidificador num local onde não seja acessível a crianças.
- Não coloque o humidificador junto de fontes de calor como fornos, radiadores e aquecedores.
- Não utilize o humidificador no exterior.
- Se o cabo de alimentação estiver danificado, o fabricante, o agente de assistência técnica ou um técnico qualificado tem de o substituir para evitar situações de perigo.
- Este aparelho pode ser utilizado por crianças a partir dos 8 anos de idade e por pessoas com capacidades físicas, sensoriais ou mentais reduzidas ou com falta de experiência e conhecimentos, desde que recebam supervisão ou instruções relativamente à utilização segura do aparelho e compreendam os perigos envolvidos. As crianças não devem brincar com o aparelho. A limpeza e manutenção por parte do utilizador não devem ser feitas por crianças sem supervisão.
- Para desligar o humidificador, comece por rodar os controlos para a posição de desligados (OFF) e, em seguida, agarre a ficha e retire-a da tomada. Nunca puxe pelo cabo.
- Nunca incline nem tente deslocar o humidificador enquanto este estiver a funcionar ou estiver cheio de água. DESLIGUE o humidificador da tomada antes de o deslocar.
- Este humidificador necessita de limpeza regular. Consulte as instruções de LIMPEZA fornecidas. Nunca limpe o humidificador de forma diferente da descrita neste manual.
- Não vire o fluxo de humidade diretamente para pessoas, paredes ou móveis.
- Quando utilizar um humidificador numa divisão fechada ou em divisões pequenas, verifique periodicamente se existe ventilação adequada, na medida em que o excesso de humidade pode causar manchas de condensação nas paredes.
- DESLIGUE o humidificador se notar humidade na face interior das janelas. Para obter uma leitura correta da humidade, utilize um higrómetro, disponível em muitas lojas de ferramentas e grandes armazéns, ou mediante encomenda para o fabricante.
- Não guarde o produto diretamente sobre mobília de madeira ou outras superfícies que possam ser danificadas pela água ou por líquidos. O fabricante não aceitará responsabilidade por danos materiais causados por derramamentos ou fugas.
- Os microorganismos que possam estar presentes na água, ou no ambiente em que o aparelho é utilizado ou armazenado, podem desenvolver-se no reservatório de água e ser expelidos para o ar, provocando riscos de saúde muito graves quando a água não é renovada e o depósito não é limpo adequadamente a cada 3 dias.
- Tenha em consideração que níveis elevados de humidade podem estimular o crescimento de organismos biológicos no ambiente.
- Não deixe que a área em volta do humidificador fique húmida ou molhada. Se ocorrer humidade, reduza a saída do humidificador. Se o volume de saída do humidificador não puder ser reduzido, utilize-o intermitentemente. Não deixe que materiais absorventes como tapetes, cortinas, panos ou toalhas de mesa fiquem húmidos.

- Nunca deixe água no reservatório quando o aparelho não estiver a ser utilizado.
- Esvazie e limpe o humidificador antes de o guardar. Limpe o humidificador antes da utilização seguinte.
- Este aparelho apenas deve ser utilizado com a unidade de alimentação fornecida com o mesmo.
- O dispositivo só pode ser utilizado com o meio de vaporização recomendado. A utilização de outras substâncias pode dar origem a um risco de toxicidade ou de incêndio.

COMPONENTES (Consultar página 1)

1. Pega de transporte
2. Difusor de vapor 180°
3. Depósito de água
4. Tampa do depósito
5. Base
6. Interruptor de alimentação e controlo de intensidade
7. Luz-piloto
8. Indicador de limpeza
9. Aquecedor da pastilha perfumada
10. Cabo de alimentação

PRIMEIRA UTILIZAÇÃO

Antes de utilizar a unidade pela primeira vez, deverá observar os seguintes pontos:

- Retire todo o material de embalagem da unidade.
- Recomenda-se a desinfecção do humidificador antes da primeira utilização. Consulte as instruções de limpeza.
- Selecione um local firme e nivelado, a pelo menos 15 cm de qualquer parede, de forma a permitir um fluxo de ar adequado.
- Coloque o humidificador numa superfície resistente à água.

INSTRUÇÕES DE OPERAÇÃO**ENCHIMENTO** (Consultar anexo A na página 2)

Retire o Depósito de Água, segurando na pega e puxando a direita para cima. Ponha de parte (1).

- Vire o depósito de água de cabeça para baixo, de modo que a tampa do depósito fique virada para cima. Destranque a tampa rodando-a no sentido contrário ao dos ponteiros do relógio e coloque-a de lado (2).
- Encha o depósito com água limpa e fria da torneira (3).
- Volte a colocar a tampa do depósito rodando-a no sentido dos ponteiros do relógio (4). Coloque o depósito de água na posição vertical e verifique a tampa para ver se tem fugas. Se sair água pela tampa do depósito, retire-a e volte a apertar. A utilização de água muito fria pode reduzir temporariamente a saída de neblina. Nunca encha o

humidificador com água quente ou morna, pois isto pode provocar danos e anular a garantia.

NOTA: Quando transportar o depósito de água cheio, utilize a pega e coloque a outra mão por baixo do depósito para proporcionar um suporte adicional.

- Posicione o depósito de água no humidificador e empurre para encaixar no lugar. Alguma água sairá para a base (5).
- Assim que o depósito cheio tiver sido posicionado, não tente deslocar o humidificador. Se tiver de o deslocar, primeiro desligue o humidificador da tomada e retire o Depósito de Água.

NOTA: Sempre que ligar o aparelho, ou a cada 3 dias, quando ouvir o sinal sonoro e a luz acender, prima o indicador para confirmar que o depósito de água foi limpo. O lembrete de 3 dias para limpeza do dispositivo é então reiniciado.

INTERRUPTOR DE ALIMENTAÇÃO

(consultar anexo B na página 2)

ATENÇÃO: NÃO LIGAR O HUMIDIFICADOR À TOMADA COM AS MÃOS MOLHADAS, POIS PODE OCORRER UM CHOQUE ELÉTRICO.

- Com o interruptor de alimentação na posição de desligado (OFF), ligue o humidificador cheio a uma tomada (1).
- Rode o botão de alimentação no sentido dos ponteiros do relógio para a posição de ligado. A luz piloto acende (2).
- O sinal sonoro e o indicador de limpeza continuam ativos quando liga o dispositivo. Prima o botão de limpeza para indicar que o depósito de água foi limpo (3) e o sinal sonoro e a luz desligam-se.
- Defina a saída de vapor rodando o botão no sentido dos ponteiros do relógio. Para operar em HIGH (Alto), rode o botão até ao fim (4).
- Quando atingir um nível de humidade confortável, rode o interruptor de alimentação para uma posição mais baixa. Um nível confortável de humidade é entre 40-60%. Para monitorizar o nível de humidade, utilize um higrómetro, como o Higrómetro e Termómetro 2 em 1 Vicks V70 (5).
- Desligue o humidificador antes de retirar e voltar a encher o Depósito de Água. Quando o Depósito de Água estiver vazio e o nível da água na base for demasiado baixo, a ventoinha e o nebulizador desligam-se.
- A unidade desliga-se quando fica sem água.

A limpeza afeta o tempo que a função de desligar automático demora a funcionar.

Quando está sujo – o tempo de atraso para a função de desligar automático é maior.

Quando está limpo – funciona adequadamente.

INDICAÇÕES DE UTILIZAÇÃO DO AQUECEDOR VAPOPAD (ver o Anexo C na página 2)

- Desligue o humidificador e retire a ficha da tomada (1).
- Abra a porta do VapoPad localizada por baixo do interruptor de alimentação, pressionando o botão (2).
- Insira o VapoPad até ao fim com a extremidade em ângulo virada para o produto dentro da ranhura (3). Tenha cuidado

para não tocar no VapoPad com as mãos (4). Se as suas mãos entrarem em contacto com a almofada, lave-as muito bem, uma vez que os óleos essenciais podem ser irritantes para a pele.

- Feche a porta, introduza novamente a ficha na tomada e ligue a unidade (5).

Nota: enquanto o humidificador estiver ligado, o aquecedor de pastilhas perfumadas também estará ativo. Esta área pode estar quente ao toque.

NUNCA adicionar óleos essenciais ou VapoPads diretamente no depósito da água uma vez que isto pode degradar o material.



ATENÇÃO:

A recarga pode representar risco de asfixia. Manter fora do alcance das crianças e de animais domésticos. Pode provocar uma reação cutânea alérgica (H317). Manter fora do alcance das crianças (P102). Se entrar em contacto com a pele: Lavar com sabonete e água abundantes (P302+P352). Em caso de irritação ou erupção cutânea: consulte um médico (P333+P313).

Ingredientes: óleo de eucalipto, mentol, glicol, óleo de folha de cedro e outros

1 VapoPad de mentol incluída.



Não utilizar para bebés com menos de 36 meses de idade, durante mais de 16 horas num período de 24 horas e/ou não utilizar mais do que 2 pastilhas num período de 24 horas.

INSTRUÇÕES DE MANUTENÇÃO E LIMPEZA

LIMPEZA A CADA 3 DIAS

(Consulte o Anexo D na página 3)

- Sempre que o dispositivo é ligado ou a cada 3 dias, a funcionalidade de limpeza acende e emite um sinal sonoro a cada 5 segundos para lembrar o utilizador de realizar a limpeza necessária. Prima o indicador de limpeza para indicar que o depósito de água está limpo e o lembrete para limpar o dispositivo reinicia. A luz apaga-se e o sinal sonoro desliga-se. Se não indicar que fez a limpeza, a luz mantém-se acesa e o sinal sonoro ouve-se a cada 5 segundos até o indicador de limpeza ser premido, ao mesmo tempo que a unidade funciona normalmente.
- Desligue a unidade da rede elétrica antes de limpar (1).
- A cada terceiro dia, levante o depósito de água da base (2) e elimine toda a água do reservatório (3). Antes de voltar a encher, limpe-o com água limpa da torneira ou com produtos de limpeza, se necessário (4). Remova todas as incrustações, depósitos ou películas que se tenham formado nas laterais do depósito ou nas superfícies interiores (5), e limpe todas as superfícies até estarem secas (6).
- NÃO deixe água dentro do depósito de água ou reservatório durante o tempo em que a unidade não está a ser utilizada,

pois pode resultar numa acumulação de depósitos minerais e bactérias, que podem inibir a eficácia operacional do humidificador. Tenha em conta que, se deixar água dentro do depósito de água durante mais de um dia ou dois, é possível o crescimento de bactérias.

- Para encher e ligar a alimentação, consulte as Instruções de Funcionamento (ver o Anexo A e B na página 2).

REMOÇÃO SEMANAL DE INCRUSTAÇÕES

(Consulte o Anexo E na página 3)

- Desligue a unidade da rede elétrica antes de limpar (1).
- Levante o depósito de água da base (2) e elimine toda a água do reservatório (3). Retire a tampa do depósito e drene a água do depósito de água (4). Limpe com um pano macio e humedecido. Lave o depósito com água morna após cada utilização (2).
- Adicione 0,5 litros de vinagre branco destilado não diluído ao depósito de água. Volte a colocar a tampa do depósito e agite a solução de vinagre dentro do depósito. Coloque o depósito na base. A solução de vinagre será drenada para dentro do reservatório de água, soltando a acumulação de minerais (incrustações) no nebulizador e no flutuador enquanto são encharcados pela solução. Esta solução soltará igualmente as incrustações no fundo do depósito de água (5).
- Deixe embeber durante 15 a 20 minutos (6).
- Depois de encharcar, desbloqueie a tampa do depósito e deite fora a solução no lava-loiças. Deite fora também a solução que está dentro do reservatório de água (7).
- Limpe o nebulizador e o flutuador com um pano macio, para remover os depósitos de minerais soltos (8).
- Lave o reservatório e o depósito de água até desaparecer o cheiro do vinagre. Certifique-se de que a água não entra na abertura da ventoinha (abertura para ventilação na parte de trás da base) nem no interruptor de alimentação.
- NÃO submerja a base na água. Limpe suavemente o reservatório com um pano macio, limpo e molhado.
- Não utilize detergente para limpar partes do humidificador que contenham água. Os detergentes e a película que libertam podem afetar o desempenho do humidificador. NÃO utilize produtos de limpeza abrasivos nem escovas.
- Para encher e ligar a alimentação, consulte as Instruções de Funcionamento (ver o Anexo A e B na página 2).

DESINFEÇÃO SEMANAL

(Consulte o Anexo F na página 3)

- Desligue a unidade da rede elétrica antes de limpar (1).
- Levante o depósito de água da base (2) e elimine toda a água do reservatório (3). Retire a tampa do depósito e drene a água do depósito de água (4).
- Se tiver acessórios instalados, retire os acessórios e coloque-os de lado. NÃO limpe os acessórios. Isto irá danificá-los.
- Limpe muito bem o humidificador todas as semanas utilizando uma solução de lixívia e água (5 ml de lixívia em 1,8 litros de água). Encha parcialmente o depósito de água com esta solução (5).

- Deixe ficar vinte (20) minutos (6), agitando vigorosamente de vez em quando. Drene e lave com água limpa até o cheiro a lixívia desaparecer (7).
- Limpe o reservatório com um pano macio humedecido na solução. Passe por água abundante antes de continuar (8).
- Se os depósitos minerais forem evidentes em volta do nebulizador, limpe a superfície com um pano macio e limpo e uma pequena quantidade de vinagre branco não diluído. Se for necessário para remoção dos depósitos minerais, misture uma solução com 50% de vinagre branco e 50% de água e encha a base com solução suficiente para cobrir o nebulizador. Passe o reservatório por água e limpe com um pano seco. Não toque no nebulizador nem no sensor de água com os dedos nus, uma vez que as impressões digitais ou os resíduos podem reduzir a saída de vapor. Não submerja a base em água.
- Para encher e ligar a alimentação, consulte as Instruções de Funcionamento (ver o Anexo A e B na página 2).

ARMAZENAMENTO

Siga as instruções de limpeza e seque bem o produto.

ELIMINAÇÃO



Este aparelho está em conformidade com a legislação 2012/19/UE relativa à eliminação do produto no final da sua vida útil. Os produtos com o símbolo do contendor de lixo com uma cruz presente no rótulo de classificação, na embalagem ou nas instruções devem ser reciclados separadamente do lixo doméstico no final da sua vida útil.

NÃO coloque este aparelho no lixo doméstico normal. O seu revendedor local pode utilizar um esquema de devolução quando estiver preparado para adquirir um produto de substituição. Em alternativa, contacte as autoridades governamentais locais para obter ajuda e aconselhamento sobre o local onde deve depositar o seu aparelho para reciclagem.

GARANTIA

Leia todas as instruções antes de tentar utilizar este dispositivo. Guarde o recibo como prova de compra e data da mesma O recibo deve ser fornecido quando apresenta uma reclamação dentro do período da garantia. Uma reclamação feita no âmbito da garantia apenas é válida mediante apresentação da prova de compra. O seu dispositivo possui uma garantia de dois anos (2 anos) a partir da data de compra.

Esta garantia abrange qualquer defeito nos materiais ou de fabrico que ocorra durante uma utilização normal. Os dispositivos com defeito que cumpram estes critérios serão substituídos gratuitamente.

A garantia NÃO cobre defeitos ou danos resultantes de uso abusivo ou incumprimento das instruções para o utilizador. A garantia é anulada se o dispositivo for aberto, modificado, ou se for utilizado com outras peças ou acessórios, ou se forem feitas reparações por pessoas não autorizadas.

Os acessórios e os consumíveis estão excluídos de qualquer garantia.

Para pedidos de assistência, visite

www.helenoftroy.com/emea-en/support/ ou encontre as informações de contacto da assistência no fim deste manual do utilizador.

Esta garantia aplica-se apenas à Europa, Rússia, Médio Oriente e África.

O LOTE e NS (número de série) do seu dispositivo estão impressos na etiqueta de classificação, na parte posterior do produto.

CONDIÇÃO DE VENDA

Como condição de venda, o comprador assume a responsabilidade pela utilização e cuidado apropriados deste aparelho, de acordo com estas instruções impressas. O comprador ou utilizador terá de decidir por si próprio quando utilizar o aparelho e a duração da utilização.

NOTA: SE TIVER UM PROBLEMA COM O HUMIDIFICADOR, CONSULTE A GARANTIA PARA OBTER INSTRUÇÕES. NÃO TENTE REPARAR O HUMIDIFICADOR POR SI MESMO. SE O FIZER, ANULARÁ A GARANTIA E PODERÁ PROVOCAR DANOS OU FERIMENTOS.

Este produto apresenta a marca CE e foi fabricado em conformidade com a Diretiva de Compatibilidade Eletromagnética 2014/30/UE, a Diretiva de Baixa Tensão 2014/35/UE, a Diretiva RoHS 2011/65/UE e a Diretiva dos Produtos que Consomem Energia 2009/125/CE.

As especificações técnicas estão sujeitas a alterações.

VUL525E

220-240V ~ 50-60Hz
25W

RESOLUÇÃO DE PROBLEMAS

PROBLEMA	CAUSA POSSÍVEL	AÇÃO CORRETIVA
O Interruptor de Alimentação está na posição de ligado (On) e a Luz de Alimentação está apagada	A unidade não está ligada à tomada	Ligue a unidade à tomada.
	A tomada não tem corrente	Verifique os circuitos e fusíveis, experimente uma tomada diferente.
A unidade produz pouco ou nenhum vapor	O depósito está sem água	Encha o Depósito de Água.
	A unidade não está nivelada	Coloque-a numa superfície nivelada.
	Depósitos minerais no Nebulizador	Limpe o Nebulizador seguindo as instruções.
	O Depósito de Água foi lavado com detergente	Enxague bem com água limpa. Seque-o.
	Nível de água demasiado baixo	Acrescente água ao Depósito de Água.
	O Nebulizador ou a ventoinha não estão a funcionar	Consulte a Garantia.
Forma-se condensação junto do humidificador ou nas janelas	A intensidade do vapor está definida para um valor demasiado elevado para a dimensão da divisão ou para o nível de humidade preexistente	Reduza o nível de funcionamento ou desligue o humidificador.
Acumulação de resíduos minerais ("pó branco")	Foi utilizada água dura	Utilize água destilada.
O indicador de limpeza e o sinal sonoro estão sempre ativos	É normal que o sinal sonoro e a luz sejam ativados sempre que ligar a unidade, para indicar que o humidificador tem de ser limpo regularmente	Após realizar as orientações indicadas no manual do proprietário, limpe profundamente a cada 3 dias de utilização e prima o botão de limpeza para apagar as notificações.

ESPECIFICAÇÕES DO DESEMPENHO

Capacidade do depósito (litros): 1,8 l

Duração — Depósito cheio na configuração mínima (horas): 24 h

Ideal para divisões (metros quadrados): 15 m²

Limpe o depósito de água a cada três dias

استكشاف الأخطاء وإصلاحها

المشكلة	سبب المشكلة	الإجراء التصحيحي
مفتاح الطاقة مضبوط على "تشغيل" لكن ضوء الطاقة مطفاً	الوحدة ليست موصلة بالتيار الكهربائي	قم بتوصيل الوحدة بالتيار الكهربائي.
	لا يوجد تيار كهربائي في مأخذ التيار الكهربائي	افحص الدوائر الكهربائية، والمنصهرات، وجرب مأخذاً كهربائياً آخر.
يتم إنتاج القليل من الرذاذ أو لا يتم إنتاج رذاذ	لا يوجد ماء في الخزان	املأ الخزان بالماء.
	الوحدة ليست في وضع مستوي	ضعها على سطح مستوي.
	يوجد رواسب معدنية على الرذاذ	نظف الرذاذ وفقاً للتعليمات.
	تم غسل خزان الماء بمطهر	اشطفه جيداً بماء نظيف، وجففه.
	مستوى الماء منخفض جداً	قم بإضافة ماء إلى خزان الماء.
	الرذاذ أو المروحة لا تعمل	انظر الضمان.
تكون تكاثف لبخار الماء حول جهاز الترطيب أو النوافذ	تم ضبط مستوى الرذاذ بشكل أعلى بكثير مما يتطلبه حجم الغرفة أو تم ضبطه على مستوى رطوبة مسبق	قلل مستوى إخراج الرذاذ أو قم بإيقاف تشغيل جهاز الترطيب.
	تراكم المخلفات المعدنية (الغبار الأبيض)	تم استخدام ماء عسر
مؤشر التنظيف والصوت قيد التشغيل دائماً	من الطبيعي أن يتم تشغيل الصوت والمصباح في كل مرة يتم فيها تشغيل الوحدة للإشارة إلى ضرورة تنظيف جهاز الترطيب بصورة دورية	يرجى الالتزام بتنظيف جهاز الترطيب بالكامل كل 3 أيام، وذلك باتباع الإرشادات الواردة في دليل المالك، ولإزالة الإشعارات، اضغط على زر التنظيف.

مواصفات الأداء

سعة الخزان (لتر): 1.8 لتر

المدة - الخزان الممتلئ عند أدنى إعداد (ساعة): 24 ساعة

حجم الغرفة الأمثل (متر مربع): 15 متر مربع

نظف خزان الماء كل ثلاثة أيام



* Recomendado por

* موصى به من قبل

لا تقم مطلقاً بوضع الزيوت الأساسية أو VapoPads في خزان المياه مباشرة فقد يؤدي هذا إلى تدهور المادة.



تحذير:

- تنطوي الضمادة على خطر اختناق. احفظها بعيداً عن متناول الأطفال والحيوانات الأليفة. H317 يمكن أن يسبب تفاعلاً أرجياً للجلد. P102 يُحفظ بعيداً عن متناول الأطفال. P302 + P352 في حالة ملامسته الجلد: اشطفه بكثير من الماء والصابون. P313 + P333 في حالة حدوث تهيج أو طفح جلدي: التمس المشورة/العناية الطبية.
- المكونات: زيت الأوكالبتوس، المنثول، غليكول، زيت ورق الأرز ومكونات أخرى تم تضمين 1 menthol VapoPad
- لا تستخدمه مع الأطفال الأقل من عمر 36 شهراً لأكثر من 16 ساعة في فترة 24 ساعة و/أو ليس أكثر من 36م+ حشوتين في فترة 24 ساعة.

تعليمات العناية والتنظيف

التنظيف كل 3 أيام

(انظر الملحق D في الصفحة 3)

- ستضيء علامة التنظيف وسيصدر صوت تنبيه كل 5 ثوانٍ لتذكير المستخدم بالتنظيف اللازم، وذلك في كل مرة يتم فيها تشغيل الجهاز أو كل 3 أيام. اضغط على مؤشر التنظيف للإقرار بأن خزان الماء قد تم تنظيفه، وستتم إعادة تعيين التذكير بتنظيف الجهاز. كما سيتم إيقاف تشغيل المصباح وصوت التنبيه. وإذا لم تقم بإجراء عملية التنظيف، فسيفي المصباح مضيئاً وستصدر إشارة تنبيه كل 5 ثوانٍ حتى يتم الضغط على مؤشر التنظيف، بينما ستعمل الوحدة بشكل طبيعي.
- افصل الجهاز عن مصدر الطاقة الكهربائية قبل التنظيف (1).
- ارفع خزان الماء عن القاعدة وأفرغ كل الماء الموجود في الوعاء كل ثلاثة أيام. وقيل إعادة التعبئة، نظّف الوعاء باستخدام ماء الصنبور النقي أو مواد التنظيف إذا لزم الأمر. قم بإزالة القشور الكلسية أو الرواسب أو الطبقة الرقيقة التي تكونت على جانبي الخزان أو على الأسطح الداخلية، وامسح جميع الأسطح حتى تجف.
- لا تترك الماء في خزان الماء أو الوعاء في حالة عدم استخدام الوحدة حيث قد يؤدي ذلك إلى تراكم الرواسب المعدنية والبكتيريا التي يمكن أن تنشط كفاءة خرج جهاز الترطيب. ترقى ملاحظة أنه إذا ظل الماء في خزان الماء لأكثر من يوم أو يومين، فمن الممكن أن تنمو البكتيريا.

إزالة القشور الكلسية أسبوعياً

(انظر الملحق E في الصفحة 3)

- افصل الجهاز عن مصدر الطاقة الكهربائية قبل التنظيف (1).
- ارفع خزان الماء عن القاعدة وأفرغ كل الماء الموجود في الوعاء. قم بإزالة غطاء الخزان وتصريف أي ماء من خزان الماء. وقم بمسحه بقطعة قماش ناعمة ورطبة. ثم اشطف خزان الماء بالماء الفاتر بعد كل استخدام (2).

- أضف 0,5 لتر من الخل الأبيض المقطر غير المخفّف إلى خزان الماء. أعد غطاء الخزان إلى موضعه ورج محلول الخل الموجود في الخزان. ضع الخزان على القاعدة. سيتدفق محلول الخل داخل وعاء الماء ويعمل على تحرير المعادن المترسبة (القشور الكلسية) الموجودة على جهاز الاستنشاق والجسم العائم عندما يتم نقعها في هذا المحلول. وسيعمل أيضاً على تحرير القشور الكلسية الموجودة في قاع خزان الماء (4).
- يلزم النقع لمدة تتراوح من 15 إلى 20 دقيقة (5).
- بعد النقع، افتح غطاء الخزان واسكب المحلول في الحوض. اسكب المحلول الموجود في وعاء الماء في الحوض. نظّف جهاز الاستنشاق والجسم العائم بقطعة قماش ناعمة لإزالة الترسبات المعدنية المتحررة (6).
- اشطف وعاء الماء وخزان الماء حتى تزول رائحة الخل. احرص على عدم دخول الماء في فتحة المروحة (فتحة التهوية في الجزء الخلفي من القاعدة) أو مفتاح التشغيل.
- لا تعمر القاعدة في الماء. نظّف الوعاء برفق بواسطة قطعة قماش ناعمة ونظيفة ومبللة.
- لا تستخدم منظفاً لتنظيف أجزاء جهاز الترطيب التي تحتوي على ماء. وذلك لأن المنظفات والطبقة الرقيقة التي تتركها يمكن أن تؤثر على خرج جهاز الترطيب. لا تستخدم المنظفات الكاشطة أو الفرش.

التطهير أسبوعياً

(انظر الملحق F في الصفحة 3)

- افصل الجهاز عن مصدر الطاقة الكهربائية قبل التنظيف (1).
- أزل غطاء الخزان وأفرغ الماء المتبقي قبل التنظيف (2).
- أزل أي ملحقات مثبتة بالجهاز وضعها جانباً (3). لا تنظف الملحقات، وذلك لكي لا تتعرض هذه الملحقات للتلف.
- نظّف جهاز الترطيب بالكامل كل أسبوع باستخدام محلول مكون من مبيض وماء (4 مل من المبيض في 1.8 لتر من الماء). املا خزان الماء جزئياً بهذا المحلول (5).
- واتركه لمدة عشرين (20) دقيقة، مع رجه بشدة كل بضع دقائق. قم بتصريفه وشفّ خزان الماء بماء نظيف حتى تزول رائحة المبيض (6).
- امسح الوعاء بقطعة قماش ناعمة مبللة بالمحلول. اشطف المنطقة بالكامل قبل المتابعة (7).
- في حالة وجود ترسبات معدنية على جهاز الاستنشاق، نظّف السطح بقطعة قماش ناعمة ونظيفة وكمية قليلة من الخل الأبيض غير المخفّف. وإذا دعت الضرورة، فاملا القاعدة بمحلول مكون من خل أبيض بنسبة 50% وماء بنسبة 50% بحيث يكون كافياً لتغطية جهاز الاستنشاق لإزالة الترسبات المعدنية. اشطف الوعاء ونظفه بقطعة قماش.
- لا تلمس جهاز الاستنشاق أو مستشعر الماء بأصابعك مباشرة حتى لا تتسبب بصمات أصابعك أو أي بقايا في تقليل خرج الرذاذ. لا تعمر القاعدة في الماء.

التخزين

اتبع إرشادات التنظيف وجفف المنتج بشكل كامل.

التخلص من المنتج



يتوافق هذا الجهاز مع تشريعات الاتحاد الأوروبي EU/19/2012 عندما يصبح غير صالح للاستخدام، حيث يجب إعادة تدوير المنتجات التي عليها علامة "شطب على سلة ذات عجلة" سواء كانت العلامة ظاهرة على ملصق تصنيف، أو صندوق هدايا أو دليل التعليمات، ويجب وضعهم بشكل منفصل عن النفايات المنزلية في نهاية عمرهم الإنتاجي.

يرجى عدم التخلص من الجهاز مع نفايات البيت العادية، وعندما يقوم الموزع المحلي لجهازك بعمل خطة "استرجاع"، قد تكون أنت مستعداً لشراء منتج بديل، أو بدلاً من ذلك اتصل بالحكومة المحلية للحصول على مزيد من المساعدة والمشورة للسؤال عن المكان الذي يمكنك أخذ جهازك إليه لإعادة التدوير.

الضمان

يرجى الاطلاع على جميع التعليمات قبل محاولة استخدام هذا الجهاز. يرجى الاحتفاظ بالإيصال كدليل على الشراء وتاريخه. يجب تقديم الإيصال عند تقديم أي مطالبة خلال فترة الضمان المعنية، ولن يتم اعتبار أي مطالبة بموجب الضمان صالحة دون دليل الشراء.

مدة ضمان الجهاز سنتان (2 سنة) من تاريخ الشراء.

ويغطي هذا الضمان عيوب المواد أو الصنعة التي تنتج أثناء الاستخدام العادي، وسيتم استبدال الأجهزة المعيبة التي تستوفي هذه المعايير مجاناً.

لا يغطي الضمان العيوب أو الأضرار الناجمة عن سوء الاستخدام أو عدم اتباع تعليمات المستخدم. ويصبح الضمان لاغياً إذا تم فتح الجهاز أو العبث به أو استخدامه مع أي أجزاء أو ملحقات أخرى أو في حالة إصلاح الجهاز بواسطة أشخاص غير مصرح لهم.

لا يغطي الضمان الملحقات والمستهلكات.

بالنسبة لطليات الدعم، ترقى زيارة

www.helenofroy.com/emea-en/support أو الاتصال من خلال بيانات الاتصال المتاحة في نهاية دليل المستخدم هذا.

ينطبق هذا الضمان على أوروبا وروسيا والشرق الأوسط وأفريقيا فقط.

تمت طباعة رقم الشحنة والرقم المسلسل للجهاز على ملصق التصنيف الموجود على عبوة المنتج.

شرط الشراء

من شروط الشراء أن يتحمل المشتري مسؤولية استخدام هذا الجهاز استخداماً ملائماً والعناية به بما يتماشى وتلك التعليمات المطبوعة. وعلى المشتري أو المستخدم أن يحكم بنفسه ويحدد متى يُستخدَم الجهاز وفترة استخدامه.

ملاحظة: إذا واجهت مشكلة مع جهاز الترطيب يُرجى الرجوع إلى الضمان للحصول على إرشادات. رجاءً لا تحاول إصلاح جهاز الترطيب بنفسك، حيث سيؤدي ذلك إلى إبطال الضمان وقد يسبب أضراراً أو إصابات شخصية.

يحمل هذا المنتج علامة CE وهو مُصنَع وفقاً للتوجيه الكهرومغناطيسي EU/30/2014، وتوجيه الجهد المنخفض EU/35/2014، وتوجيه الحد من استخدام المواد الخطرة EU/65/2011 وتوجيه استخدام المنتج للطاقة EC/125/2009.

تخضع المواصفات الفنية للتغيير.

VUL525E

240-220 فولت ~ 60-50 هرتز

25 وات

تعليمات مهمة للسلامة

اقرأ كافة التعليمات جيدًا قبل بدء استخدام الجهاز. احتفظ بهذا الدليل في مكان آمن لترجع إليه لاحقًا عند الحاجة. تتوفر هذه التعليمات أيضًا على موقعنا الإلكتروني. يُرجى زيارة الموقع الإلكتروني www.helenofroy.com/emea-en

تحذير:



لا تصف زيوًا عطرية في الخزان.

قم بفصل الجهاز عند الملاء والتنظيف.

اقرأ كافة التعليمات قبل استخدام جهاز الترطيب.

ضع جهاز الترطيب دائمًا على سطح ثابت ومسطح ومستوي. قد لا يعمل جهاز الترطيب جيدًا إذا وضع على سطح غير مستوي.

ضع جهاز الترطيب في مكان يكون فيه بعيدًا عن متناول أيدي الأطفال.

لا تضع جهاز الترطيب بالقرب من أي مصدر حرارة مثل المواقد، وأجهزة التدفئة، والسخانات.

لا تستخدم جهاز الترطيب في الأماكن المفتوحة.

في حالة تلف سلك التيار الكهربائي، يجب استبداله من قبل الشركة المصنعة أو وكيل الخدمة أو أي شخص مؤهل على نحو مماثل لتفادي التعرض للخطر.

يُمكن للأطفال من عمر 8 سنوات فما فوق استخدام الجهاز، وكذلك الأشخاص الذين يعانون من القصور في القدرات البدنية أو الحسية أو العقلية أو الذين يفتقرون إلى الخبرة أو المعرفة، وذلك إذا خضعوا للإشراف أو أعطوا التعليمات المتعلقة

باستخدام الجهاز استخدامًا آمنًا وأدركوا المخاطر التي قد ينطوي عليها الاستخدام. ينبغي ألا يعيبت الأطفال بالجهاز. لا يجب أن يتولى الأطفال القيام بأعمال التنظيف والصيانة دون الخضوع لإشراف.

لفصل جهاز الترطيب، حرك أزرار التحكم أولاً إلى وضع إيقاف التشغيل، ثم أمسك القابس وانزعه من المأخذ الكهربائي على الحائط. لا تجذبه أبدًا من سلك التيار الكهربائي.

لا تميل جهاز الترطيب أبدًا أو تحاول نقله أثناء تشغيله أو عند امتلائه بالماء، وقم بفصل الجهاز من الطاقة قبل تحريكه.

يتطلب جهاز الترطيب هذا تنظيفًا منتظمًا، يُرجى الرجوع إلى إرشادات التنظيف الموضحة لاحقًا، ولا تقم بتنظيف جهاز الترطيب بأي طريقة أخرى إلا على النحو المبين في الإرشادات الواردة في هذا الدليل.

لا تقم بتوجيه تدفق الرطوبة مباشرةً على الأفراد، أو الحوائط، أو الأثاث.

عند استخدام جهاز الترطيب في غرفة مغلقة أو في غرف صغيرة، تأكد بشكل دوري من وجود التهوية المناسبة، لأن الرطوبة الزائدة يمكن أن تسبب بقع كثيفة على الحائط.

قم بإيقاف تشغيل جهاز الترطيب، إذا لاحظت وجود رطوبة على النوافذ من الداخل. استخدم جهاز قياس الرطوبة لقراءة مناسبة للرطوبة، وهو يتوفر في العديد من متاجر بيع الأجهزة والمتاجر الكبرى، أو يمكنك طلبه من الشركة المصنعة.

لا تضع المنتج مباشرةً على أثاث خشبي أو أي أسطح أخرى يمكن أن يتلفها الماء أو السوائل، علمًا أن الجهة المصنعة لن تتحمل المسؤولية عن الأضرار في الممتلكات التي قد تتجم عن أي انسكاب أو تسرب.

يمكن أن تنمو الكائنات الحية الدقيقة، التي قد تكون موجودة في الماء أو في البيئة التي يتم فيها استخدام الجهاز أو تخزينه، في خزان الماء وتنتشر في الهواء مسببةً مخاطر صحية خطيرة للغاية عند عدم تجديد الماء وعدم تنظيف الخزان بشكل صحيح كل 3 أيام.

يُرجى العلم أن مستويات الرطوبة العالية قد تشجع نمو الكائنات الحية في البيئة.

لا تسمح بأن تصبح المنطقة المحيطة بجهاز الترطيب رطبة أو مبتلة. في حالة وجود رطوبة، قم بخفض خرج جهاز الترطيب.

إذا تعذر خفض خرج جهاز الترطيب، فاستخدم جهاز الترطيب بشكل منقطع.

لا تسمح للمواد الماصة، مثل السجاد أو الستائر أو الأغشية أو مفارش المائدة، أن تصبح رطبة.

لا تترك الماء في الوعاء أبدًا في حالة عدم استخدام الجهاز.

أفرغ جهاز الترطيب ونظّفه قبل التخزين. نظف جهاز الترطيب قبل الاستخدام التالي.

يجب ألا يتم استخدام هذا الجهاز إلا مع وحدة مزود

الطاقة الواردة معه.

يتم استخدام الجهاز مع وسيط التبخير الموصى به فقط. وقد يؤدي استخدام مواد أخرى إلى حدوث مخاطر تنطوي على التسمم أو نشوب حريق.

المحتويات (راجع صفحة 1)

1. مقبض الحمل
2. فوهة الرذاذ بزاوية 180 درجة
3. خزان الماء
4. غطاء الخزان
5. القاعدة
6. مفتاح الطاقة ووحدة التحكم في الكثافة
7. ضوء المؤشر
8. مؤشر التنظيف
9. سخان الحشوات المعطرة
10. كابيل الطاقة

الاستخدام للمرة الأولى

قبل استخدام الوحدة للمرة الأولى، يجب ملاحظة النقاط التالية:

- قم بنزع كافة مواد التغليف من الوحدة.
- يُوصى بتطهير جهاز الترطيب قبل استخدامه لأول مرة. انظر تعليمات التنظيف.
- اختر موقعًا ثابتًا مسويًا يبعد 15 سم على الأقل عن الحائط لضمان وجود تدفق مناسب للهواء.
- ضع جهاز الترطيب على سطح مقاوم للماء.

تعليمات التشغيل

الماء (انظر الملحق A في الصفحة 2)

قم بإزالة خزان الماء عن طريق إمساك المقبض وسحبه بشكل مستقيم، وضعه جانبًا (1).

أقلب خزان الماء رأسًا على عقب؛ بحيث يكون غطاء الخزان متجهًا لأعلى، وافتح غطاء الخزان بإدارته عكس اتجاه عقارب الساعة وضعه جانبًا (2).

املأ خزان الماء بماء نظيف بارد من الصنبور (3).

أعد غطاء الخزان بإدارته بإحكام في اتجاه عقارب الساعة (4)، اعدل وضع خزان الماء وتحقق من غطاء الخزان للكشف عن التسريبات. إذا تسربت أي قطرات ماء من غطاء الخزان، قم بنزعه وأحكام إغلاقه. قد يؤدي استخدام ماء مفرط البرودة إلى التقليل من إنتاج الرذاذ مؤقتًا. لا تملأ جهاز الترطيب أبدًا بماء ساخن أو دافئ، فقد يؤدي هذا إلى إلحاق أضرار به وإلغاء الضمان.

ملاحظة: عندما تحمل خزان الماء الممتلئ، يُرجى استخدام المقبض ووضع يدك الأخرى تحت الخزان لتوفير دعم إضافي.

ضع خزان الماء في جهاز الترطيب، وادفعه إلى مكانه، حيث سيتم تفريغ بعض الماء في القاعدة (5).

بمجرد أن يتم وضع خزان الماء الممتلئ في مكانه، لا تحاول تحريك جهاز الترطيب، أما إذا كان يجب عليك نقله، افصل جهاز الترطيب وأزل خزان الماء أولاً.

ملاحظة: اضغط على المؤشر للإقرار بأن خزان الماء قد تم تنظيفه في كل مرة تقوم فيها بتشغيل الجهاز أو كل ثلاثة أيام عند تشغيل الصوت والمصباح. وسيتم بعدها إعادة تعيين التذكير بتنظيف الجهاز كل ثلاثة أيام.

الطاقة (انظر الملحق B في الصفحة 2)

تنبيه: لا تقم بتوصيل جهاز الترطيب بالقابس الكهربائي بأيدي مبتلة؛ حيث قد تحدث صدمة كهربائية.

- قم بتوصيل جهاز الترطيب الممتلئ بالماء بماخذ التيار الكهربائي، على أن يكون مفتاح الطاقة على وضع إيقاف التشغيل (1).
- أدر مفتاح الطاقة في اتجاه عقارب الساعة إلى وضع التشغيل، حيث سيضيء ضوء المؤشر.
- سيضيء مؤشر التنظيف وسيصدر الصوت عندما تقوم بتشغيل الجهاز. اضغط على زر التنظيف للإقرار بأن خزان الماء قد تم تنظيفه، وسيتم إيقاف تشغيل الصوت والمصباح اللذين يشيران إلى ضرورة التنظيف.
- قم بتعيين المستوى المرغوب لإنتاج الرذاذ بتحويل المقبض في اتجاه عقارب الساعة، وليتم التشغيل على المستوى الأعلى، حرك المقبض الدوار حتى النهاية (2).
- عند الوصول إلى مستوى رطوبة مرضي، قم بتبديل مفتاح الطاقة إلى إعداد أقل، علمًا أن درجة الرطوبة المريحة تقع بين النسبة 40-60%. لمراقبة مستوى الرطوبة الخاص بك، استخدم جهاز قياس نسبة الرطوبة مثل جهاز قياس نسبة الرطوبة والحرارة in 1 Vicks V702 (3).
- تتوقف الوحدة عن العمل عندما ينفد ما بها من ماء.
- سيتم إيقاف تشغيل الوحدة عند نفاذ الماء.
- تؤثر النفاذة على الوقت الذي يستغرقه إيقاف التلقائي حتى يعمل. عند تكون الوحدة متسخة – سيستغرق التأخير الزمني للإيقاف التلقائي وقتًا أطول.
- عندما تكون الوحدة نظيفة – سيعمل الإيقاف التلقائي على نحو سليم.
- قم بإيقاف تشغيل جهاز الترطيب قبل نزع خزان الماء وإعادة ملئه، وإذا كان خزان الماء فارغًا ومستوى الماء في القاعدة قليل جدًا، فسوف يتم إغلاق المروحة والرذاذ.

إرشادات استخدام سخان الحشوة المعطرة

(انظر الملحق C في صفحة 2)

- قم بإيقاف تشغيل جهاز الترطيب وافصله عن الطاقة (1).
- افتح باب الحشوات المعطرة الموجودة أسفل مفتاح الطاقة (2).
- قم بإدخال الحشوات المعطرة بتوجيه الطرف على شكل زاوية باتجاه فتحة المنتج. (3) احرص على عدم لمس الحشوات المعطرة ببديك. إذا لامست ببديك الحشوات، فاعسلهما جيدًا، لأن الزيوت الأساسية الموجودة بها يمكن أن تهيج الجلد.
- أغلق الباب، أعد توصيل الجهاز بالقابس الكهربائي. وقم بتشغيله (5).

ملاحظة: طالما أن جهاز الترطيب قيد التشغيل، سيكون سخان الحشوة المعطرة قيد التفعيل. يمكن أن يكون هذا المكان دافئًا عند لمس.

VIKTIGA SÄKERHETSANVISNINGAR

 Läs alla anvisningar innan du börjar använda enheten.

Spara bruksanvisningen för senare användning.

Dessa anvisningar finns även på vår webbplats.

Besök www.helenofroy.com/emea-en

VARNING:



Tillsätt inte eteriska oljor i tanken.

- Nätsladden ska vara utdragen under fyllning och rengöring.
- Läs alla anvisningar innan du börjar använda luftfuktaren.
- Ställ alltid luftfuktaren på ett stadigt, plant och vågrätt underlag. Den kanske inte fungerar korrekt på en ojämn yta.
- Placera luftfuktaren där barn inte kommer åt den.
- Placera luftfuktaren på avstånd från värmekällor som spisar, värmeelement och elektriska värmeapparater.
- Använd inte luftfuktaren utomhus.
- Om nätsladden är skadad måste den bytas ut av tillverkaren, dennes serviceombud eller en på motsvarande sätt kvalificerad person för att undvika fara.
- Denna apparat får användas av barn från 8 års ålder och av personer med nedsatt fysisk, sensorisk och mental förmåga eller som saknar erfarenhet och kunskaper, förutsatt att användningen sker under uppsikt och att de fått anvisningar om hur apparaten ska användas på ett säkert sätt och är medvetna om riskerna. Barn ska inte leka med apparaten. Rengöring och underhåll ska inte utföras av barn utan överinseende av en vuxen.
- Du kopplar från luftfuktaren genom att vrida reglagen till OFF, fatta nätkontakten med handen och dra ut den ur vägguttaget. Dra aldrig i sladden.
- Tippa inte och flytta inte luftfuktaren medan den är igång eller fylld med vatten. DRA UR KONTAKTEN innan luftfuktaren flyttas.
- Luftfuktaren behöver rengöras regelbundet. Följ RENGÖRINGSANVISNINGARNA. Rengör

aldrig luftfuktaren på något annat sätt än enligt anvisningarna i den här bruksanvisningen.

- Rikta inte fuktdimmeströmmen direkt mot personer, väggar eller möbler.
- Kontrollera att ventilationen är tillräcklig när luftfuktaren används i slutna eller små utrymmen då fukten annars kan orsaka kondensfläckar på väggarna.
- Stäng av luftfuktaren (OFF) om fukt avsätts på fönstren. Mät fuktigheten med hygrometer, som kan köpas i järnhandeln och i många varuhus eller beställ från tillverkaren.
- Ställ inte produkten direkt på trä möbler och andra ytor som kan skadas av vatten och andra vätskor. Tillverkaren tar inget ansvar för skador som orsakats av utspillt vatten eller läckage.
- Mikroorganismer som kan finnas i vattnet eller i den miljö där apparaten används eller förvaras kan växa i vattenbehållaren och blåsas ut i luften vilket orsakar mycket allvarliga hälsorisker när vattnet inte byts ut och tanken inte rengörs ordentligt var tredje dag.
- Var medveten om att hög luftfuktighet kan leda till tillväxt av biologiska organismer i miljön.
- Låt inte området runt luftfuktaren bli fuktigt eller vått. Om fukt uppstår ska du minska luftfuktarens effekt. Om luftfuktarens utgångsvolym inte kan sänkas, använd luftfuktaren periodvis. Låt inte absorberande material som mattor, gardiner, draperier eller dukar bli fuktiga.
- Lämna aldrig vatten i behållaren när apparaten inte används.
- Töm och rengör luftfuktaren före förvaring. Rengör luftfuktaren före nästa användning.
- Apparaten får endast användas tillsammans med den medföljande strömförsörjningsenheten.
- Apparaten ska endast användas med det rekommenderade förångningsmedlet.

Användning av andra ämnen kan skapa en toxisk fara eller brandrisk.

KOMPONENTER (Se sidan 1)

1. Lyfthandtag
2. Fuktmunstycke 180°
3. Vattentank
4. Tanklock
5. Underdel
6. Strömbrytare och intensitetsreglage
7. Kontrollampa
8. Rengöringsindikator
9. Doftkuddevärmare
10. Strömsladd

FÖRSTA GÅNGEN APPARATEN ANVÄNDS

Tänk på följande innan du tar luftfuktaren i bruk första gången:

- Ta bort allt förpackningsmaterial.
- Vi rekommenderar att luftfuktaren desinficeras innan den tas i bruk första gången. Se rengöringsanvisningarna.
- Välj ett stadigt och vågrätt underlag minst 15 cm från väggar för att få korrekt luftflöde.
- Placera luftfuktaren på vattentåligt underlag.

BRUKSANVISNING

PÅFYLLNING (Se bilaga A på sidan 2)

Ta i handtaget och dra vattentanken rakt uppåt. Ställ den åt sidan (1).

- Vänd vattentanken upp och ner så att tanklocket pekar uppåt. Läs upp tanklocket genom att vrida det motsols och lägg det åt sidan (2).
- Fyll vattentanken med rent, kallt kranvatten (3).
- Sätt tillbaka tanklocket genom att vrida det medsols (4). Vänd vattentanken till upprätt ställning och kontrollera att tanklocket inte läcker. Om det droppar vatten från tanklocket ska du skruva av det och dra åt det igen. Om man använder väldigt kallt vatten kan ångproduktionen tillfälligt minska. Fyll aldrig luftfuktaren med varmt vatten eftersom detta kan orsaka skador och göra garantin ogiltig. OBS! När du bär den fyllda vattentanken ska du använda handtaget och hålla den fria handen under tanken för extra stöd.
- Placera vattentanken i luftfuktaren och tryck fast den. Det kommer tömmas lite vatten i basen (5).
- Flytta inte luftfuktaren när den fyllda tanken väl sitter på plats. Dra ur kontakten och ta bort vattentanken om luftfuktaren måste flyttas.

OBS: Varje gång du slår på enheten eller var tredje dag när ljudet och ljuset slås på, tryck på indikatorn för att bekräfta att vattentanken har rengjorts. Tredagarspåminnelsen om att rengöra apparaten återställs sedan.

EFFEKT (Se bilaga B på sidan 2)

FÖRSIKTIGT: SÄTT INTE I KONTAKTEN MED VÅTA HÄNDER EFTERSOM DU RISKERAR ATT FÅ EN ELEKTRISK STÖT.

- Kontrollera att luftfuktaren är avstängd och sätt i kontakten i ett eluttag (1).
- Vrid strömbrytaren medsols till på-läget. Kontrollampen tänds (2).
- Rengöringsindikatorn och ljudet aktiveras när du slår på apparaten. Tryck på rengöringsknappen för att bekräfta att vattentanken har rengjorts (3). Ljudet och ljuset för rengöring stängs av.
- Ställ in önskad effekt genom att vrida ratten medsols. Vrid ratten hela vägen för att använda den högsta effekten (4).
- När en bekväm luftfuktighetsnivå har uppnåtts vrid du strömbrytaren till en lägre inställning. En bekväm luftfuktighetsnivå ligger på 40–60 %. Använd en hygrometer, som Vicks V70 2-i-1 hygrometer och termometer (5), för att övervaka luftfuktighetsnivån.
- Stäng av luftfuktaren innan du tar bort och fyller på vattentanken. När vattentanken är tom och vattennivån i underdelen blir för låg stängs fläkten och nebulisatorn av.
- Apparaten stängs av när den har slut på vatten. Rengöring påverkar tiden det tar för den automatiska avstängningen att fungera.
När det är smutsigt tar tidsfördröjningen för automatisk avstängning längre tid.
När det är rent fungerar den på rätt sätt.

BRUKSANVISNING FÖR VAPOPAD-VÄRMARE

(se bilaga C på sida 2)

- Stäng av luftfuktaren (1) och dra ur kontakten.
 - Öppna VapoPad-luckan nedanför strömbrytaren genom att trycka på knappen (2).
 - Sätt in VapoPad hela vägen in i facket med den vinklade sidan mot produkten (3). Vidrör inte VapoPad med händerna (4). Om händerna kommer i kontakt med dynan ska du tvätta dem noggrant eftersom eteriska oljor kan irritera huden.
 - Stäng luckan, sätt i kontakten i uttaget igen och slå på apparaten (5).
- OBS!** Doftkuddevärmaren är aktiverad så länge luftfuktaren är påslagen. Ytan kan vara varm att vidröra.
Tillsätt ALDRIG essensoljor eller VapoPad-doftkuddar direkt i vattenbehållaren eftersom det kan leda till försämring av materialet.



VARNING:

Dynan kan utgöra en kvävningrisk. Förvara på behörigt avstånd från barn och husdjur. Kan orsaka allergisk hudreaktion (H317). Förvaras oåtkomligt för barn (P102). Vid hudkontakt: Tvätta med mycket tvål och vatten (P302+P352). Vid hudirritation eller utslag: Sök läkarhjälp (P333+P313).

Övriga ingredienser: Eukalyptusolja, mentol, glykol, cederbladolja och annat
1 mentol VapoPad medföljer.



Använd inte till barn som är yngre än 36 månader.
Använd högst 16 timmar per dygn och/eller använd högst 2 kuddar per dygn (24 timmar).

SKÖTSEL- OCH RENGÖRINGSANVISNINGAR

RENGÖRING VAR TREDJE DAG

(Se bilaga D på sidan 3)

- Varje gång enheten slås på eller var tredje dag tänds rengöringsfunktionen och piper var 5:e sekund för att påminna användaren om den nödvändiga rengöringen. Tryck på rengöringsindikatorn för att bekräfta att vattentanken har rengjorts. Påminnelsen om att rengöra apparaten återställs. Ljuset och pip ljudet stängs av. Om du inte bekräftar rengöringen förblir lampan tänd och pipet hörs var 5:e sekund tills rengöringsindikatorn trycks in. Apparaten fortsätter att fungera som den ska.
- Koppla bort från elnätet innan rengöring (1).
- Var tredje dag lyfter du av vattentanken från basen (2) och tömmer behållaren på allt vatten (3). Rengör den med färskt kranvatten eller rengöringsmedel vid behov innan du fyller på den igen (4). Ta bort avlagringar eller hinnor som har bildats på sidorna av tanken eller på inre ytor (5) och torka av alla ytor (6).
- Lämnar INTE kvar vatten i vattentanken eller behållaren när apparaten inte används, eftersom det kan resultera i ansamling av mineralavlagringar och bakterier som kan hämma verkningsgraden hos luftfuktaren. Observera att om det finns vatten kvar i vattentanken i mer än en dag eller två år är bakterietillväxt möjlig.
- Se bruksanvisningen för instruktioner för påfyllning och start (se bilaga A och B på sida 2).

BORTTAGNING AV AVLAGRINGAR VARJE VECKA

(Se bilaga E på sidan 3)

- Koppla bort från elnätet innan rengöring (1).
- Lyft av vattentanken från basen (2) och töm behållaren på allt vatten (3). Ta bort tanklocket och töm vattentanken på allt vatten (4). Torka av den med en mjuk, fuktig trasa. Skölj vattentanken med ljummet vatten efter varje användning.
- Tillsätt 0,5 liter utspädd destillerad vit vinäger i

vattentanken. Sätt tillbaka tanklocket och skölj runt vinägerlösningen i tanken. Placera tanken på basen. Vinägerlösningen kommer att rinna ut i vattenbehållaren och lossa mineralansamlingar (avlagringar) på nebulisatorn och flottören när de suger in lösningen. Den kommer också att lossa avlagringar på botten av vattentanken (5).

- Blötlägg i 15–20 minuter (6).
- Efter blötläggning, lås upp tanklocket och håll ut lösningen i diskhon. Håll ut lösningen från vattenbehållaren i diskhon (7).
- Torka av nebulisatorn och flottören med en mjuk trasa för att avlägsna lösa mineralavlagringar (8).
- Skölj vattenbehållaren och vattentanken tills lukten av vinäger är borta. Se till att vatten inte kommer in i fläktöppningen (ventilerad öppning på baksidan av basen) eller strömbrytaren.
- Sänk INTE ned basen i vatten. Torka försiktigt av behållaren med en mjuk, ren, våt trasa.
- Använd INTE rengöringsmedel för att rengöra luftfuktarens delar som innehåller vatten. Rengöringsmedel och innan de lämnar efter sig kan påverka luftfuktarens effekt. Använd INTE slipande rengöringsmedel eller borstar.
- Se bruksanvisningen för instruktioner för påfyllning och start (se bilaga A och B på sida 2).

DESINFEKTION VARJE VECKA

(Se bilaga F på sidan 3)

- Koppla bort från elnätet innan rengöring (1).
- Lyft av vattentanken från basen (2) och töm behållaren på allt vatten (3). Ta bort tanklocket och töm vattentanken på allt vatten (4).
- Om tillbehör är installerade, ta bort tillbehören och lägg dem åt sidan. Rengör INTE tillbehören. Det kommer att skada tillbehören.
- Rengör luftfuktaren noggrant varje vecka med en lösning av blekmedel och vatten (5 ml blekmedel i 1,8 liter vatten). Fyll vattentanken delvis med denna lösning (5).
- Låt stå i tjuo (20) minuter (6) och skaka kraftigt med några minuters mellanrum. Töm och skölj med rent vatten tills lukten av blekmedel är borta (7).
- Torka försiktigt av behållaren med en mjuk trasa fuktad i lösningen. Skölj området noggrant innan du fortsätter (8).
- Om det finns uppenbara mineralavlagringar runt nebulisatorn, rengör ytan med en mjuk, ren trasa och en liten mängd utspädd vit vinäger. Om det behövs för att avlägsna mineralavlagringar, blanda en lösning av 50 % vit vinäger och 50 % vatten och fyll basen med tillräcklig mängd lösning för att täcka nebulisatorn. Skölj ur behållaren och torka av den. Rör inte vid nebulisatorn eller vattensensorn med bara fingrar eftersom fingeravtryck eller rester kan minska dimman. Sänk inte ned basen i vatten.
- Se bruksanvisningen för instruktioner för påfyllning och start (se bilaga A och B på sida 2).

FÖRVARING

Följ rengöringsanvisningarna och torka av produkten ordentligt.

AVFALLSHANTERING



Denna apparat uppfyller kraven i EU-lagstiftningen 2012/19/EU gällande återvinning av uttjänta produkter. Produkter som har en symbol med en överkorsad soptunna på hjul på märketiketten, förpackningen eller bruksanvisningen måste återvinnas separat från hushållsavfall i slutet av dess livslängd.

Lägg INTE den här apparaten i hushållsavfallet när den ska kasseras. Din lokala handlare kan eventuellt ta tillbaka produkten när du köper en ny, eller så kan du kontakta kommunen för ytterligare information och råd om vart du kan ta produkten för återvinning.

GARANTI

Läs alla anvisningar innan apparaten används. Behåll kvittot som bevis på datum för inköpet. Kvittot måste visas upp för att få ersättning inom garantiperioden. Ingen ersättning ges utan att bevis på inköpet kan visas upp.

Din apparat omfattas av två (2) års garanti från inköpsdatum. Garantin omfattar defekter i material och tillverkning som uppstått vid normal användning, apparater som uppfyller kriterierna byts ut utan kostnad.

Garantin omfattar INTE defekter och skador som uppstått genom misshandel eller om bruksanvisningen inte har följts. Garantin upphör att gälla om apparaten öppnas, förändras eller används med andra delar och tillbehör eller om reparationer utförts av icke auktoriserade personer.

Tillbehör och förbrukningsartiklar omfattas inte av någon garanti.

Kundtjänst finns på www.helenoftroy.com/emea-en/support/ och servicekontaktinformation finns i slutet av bruksanvisningen.

Garantin gäller endast i Europa, Ryssland, Mellanöstern och Afrika.

Enhetens LOT- och SN-nummer finns på märketiketten på produktemballaget.

INKÖPSVILLKOR

Ett villkor vid försäljningen är att köparen åtar sig ansvar för rätt användning och skötsel av denna enhet i enlighet med de skriftliga anvisningarna. Köparen eller användaren måste själv avgöra när och hur länge enheten ska användas.

OBS! OM DU FÅR PROBLEM MED LUFTFUKTAREN SKA DU FÖLJA ANVISNINGARNA I GARANTIN. FÖRSÖK INTE ATT REPARERA LUFTFUKTAREN SJÄLV. OM DU GÖR DET UPPHÖR GARANTIN ATT GÄLLA OCH DET KAN ORSAKA MATERIAL- OCH PERSONSKADOR.

Denna produkt är CE-märkt och tillverkas i överensstämmelse med det elektromagnetiska direktivet 2014/30/EU, lågsämningsdirektivet 2014/35/EU, RoHS-direktivet 2011/65/EU och direktivet för energianvändande produkter 2009/125/EC.

De tekniska specifikationerna kan komma att ändras.

VUL525E

220-240V ~ 50-60Hz
25W

FELSÖKNING

PROBLEM	MÖJLIG ORSAK	ÅTGÄRD
Strömbrytaren är tillslagen "On" men lampan lyser inte	Kontakten är inte isatt	Sätt i kontakten.
	Ingen spänning i eluttaget	Kontrollera nätspänning och säkringar eller prova ett annat eluttag.
Lite eller ingen dimma skapas	Inget vatten i tanken	Fyll på vattentanken.
	Enheten lutar	Placera på vågrätt underlag.
	Mineralavlagringar på nebulisatorn	Rengör nebulisatorn enligt anvisningarna.
	Vattentanken har tvättats med rengöringsmedel	Skölj ordentligt med rent vatten. Torka torrt.
	Vattennivån är för låg	Fyll på vatten i vattentanken.
	Nebulisatorn eller fläkten fungerar inte	Se garantivillkoren.
Kondens bildas omkring luftfuktaren eller på fönstren	Fuktinställningen är för hög för rumstorleken eller befintlig fuktnivå	Minska utmatad fukt mängd eller stäng av luftfuktaren.
Mineralrester ("vitt damm") ansamlas	Hårt vatten används	Använd destillerat vatten.
Rengöringsindikatorn och ljudet är alltid på	Det är normalt att ljudet och ljuset aktiveras varje gång apparaten slås på för att indikera att luftfuktaren måste rengöras regelbundet	Enligt anvisningarna i instruktionsboken, utför grundlig rengöring var tredje dag, tryck på rengöringsknappen för att rensa aviseringsarna.

SPECIFIKATION AV PRESTANDA

Behållarens kapacitet (liter) : 1,8 l

Varaktighet - Full behållare vid min. inställning (timme): 24 t

Passar rum i storlek (kvadratmeter): 15 m²



Rengör vattentanken var tredje dag

POMEMBNA VARNOSTNA NAVODILA



Pred uporabo naprave, preberite priložena navodila. Ta priročnik hranite na varnem mestu za poznejšo uporabo.

Do teh navodil lahko dostopate tudi preko naše spletne strani. Obiščite www.helenoftroy.com/emea-en

OPOZORILO:



V zbiralnik ne dodajajte eteričnih olj.

- Med polnjenjem in čiščenjem naj bo naprava odklopljena
- Pred uporabo vlažilca pazljivo preberite navodila.
- Vlažilec vedno namestite na trdno, stabilno in ravno površino. Vlažilec morda ne bo pravilno deloval na neravni površini.
- Vlažilec namestite na območje, ki ni dosegljivo otrokom.
- Vlažilca ne nameščajte v bližini toplotnih virov, kot so peči, radiatorji in grelniki.
- Vlažilec ni namenjen zunanji uporabi.
- V primeru poškodbe napajalnega kabla, ga mora, zaradi varnosti, zamenjati proizvajalec, njegov serviser, ali podobno usposobljena oseba.
- Napravo lahko uporabljajo otroci, stari 8 let in več, ter osebe z zmanjšanimi fizičnimi, senzoričnimi, ali psihičnimi sposobnostmi, ter osebe s pomanjkanjem izkušenj in znanja, če so bili deležni nadzora in navodil glede varne uporabe naprave, ter se zavedajo nevarnosti, do katerih lahko nepravilna uporaba vodi. Naprava ni namenjena otroški igri. Čiščenje in vzdrževanje naprave ne sme biti prepuščeno otrokom brez nadzora.
- Če želite odklopiti vlažilec zraka, upravljalnik najprej obrnite v položaj OFF (IZKLOP), nato primite za vtič, ter ga izvlecite iz stenske vtičnice. Nikoli ne vlecite za kabel.
- Vlažilca, med delovanjem ali pa kadar je napolnjen z vodo, nikoli ne nagibajte ali poskušajte premikati. Pred premikanjem vlažilec ODKLOPITE.
- Vlažilec zahteva redno čiščenje. Glejte priložena navodila za ČIŠČENJE. Vlažilca nikoli ne čistite drugače, kot je opisano v tem priročniku.
- Pretoka vlage ne usmerjajte neposredno na posameznike, stene, ali pohištvo.
- Kadar vlažilec uporabljate v zaprtem ali majhnem prostoru, redno preverjajte pravilno prezračevanje, saj lahko prekomerna vlaga, na stenah povzroči kondenzacijske madeže.
- V primeru, da na notranji strani oken opazite vlago, izklopite vlažilec. Za pravilno odčitavanje vlažnosti uporabite higrometer, ki je na voljo v številnih prodajalnah s tehničnim blagom ali v veleblagovnicah, ali pa ga naročite pri proizvajalcu.
- Izdelka ne nameščajte neposredno na leseno pohištvo ali druge površine, katere lahko poškodujejo voda ali druge tekočine. Proizvajalec ne prevzema odgovornosti za materialno škodo, katera bi bila posledica razlitja ali puščanja.
- Mikroorganizmi, ki so lahko prisotni v vodi ali v okolju, kjer se naprava uporablja ali shranjuje, se lahko razvijajo v posodi za vodo in prehajajo v zrak, kar lahko povzroči zelo resno zdravstveno tveganje, kadar se voda ne menja dovolj pogosto, ter kadar posoda ni primerno očiščena na vsake 3 dni.
- Zavedajte se, da lahko visoka vlažnost spodbudi rast bioloških organizmov v okolju.
- Bodite pozorni, da se območje okoli vlažilca ne ovlaži ali zmочи. Če pride do vlage, zmanjšajte odtok vlažilca. Če izhodne glasnosti vlažilca ni mogoče zmanjšati, ga uporabljajte s prekinitvami. Ne dovolite, da se vpojni materiali, kot so preproge, zavese ali prti, zmočijo.
- Kadar naprava ni v uporabi, vode ne puščajte v posodi.
- Vlažilec pred skladiščenjem izpraznite ter ga očistite. Prav tako ga očistite pred ponovno uporabo.
- Ta naprava se sme uporabljati samo z napajalno enoto, ki je priložena napravi.
- Napravo uporabljajte samo s priporočenim uparjalnim medijem. Uporaba drugih snovi

* Rekommenderas av

lahko povzročijo nevarnost zastrupitve ali požara.

KOMPONENTE (glej stran 1)

1. Ročaj za prenašanje
2. 180° šoba za meglo
3. Posoda za vodo
4. Pokrov posode za vodo
5. Osnova
6. Stikalo za vklop in nadzor jakosti
7. Kontrolna lučka
8. Indikator čiščenja
9. Dišavni grelec
10. Napajalni kabel

OB PRVI UPORABI

Pred prvo uporabo naprave upoštevajte naslednje:

- Iz naprave odstranite ves embalažni material
- Pred prvo uporabo vam priporočamo, da vlažilec razkužite. Glejte navodila za čiščenje.
- Izberite trdno, ravno mesto, ki je od sten oddaljeno najmanj 15 cm, da zagotovite ustrezen pretok zraka.
- Vlažilec namestite na vodoodporno površino.

NAVODILA ZA UPORABO

POLNJENJE (glej dodatek A na strani 2)

Posodo za vodo odstranite tako, da primete za ročaj in povlečete navzgor. Postavite na stran (1).

- Posodo za vodo obrnite tako, da je pokrov posode obrnjen navzgor. Pokrov posode odklenite tako, da ga zasukate v nasprotni smeri urnega kazalca in ga postavite na stran (2).
- Posodo za vodo napolnite s čisto in hladno vodo iz pipe (3).
- Namestite pokrov posode tako, da ga zasukate v smeri urnega kazalca (4). Posodo za vodo obrnite pokonci in preverite, če pokrov posode pušča. Če iz pokrova posode kaplja voda, ga odstranite in znova zategnite. Uporaba zelo hladne vode lahko začasno zmanjša dovajanje meglice. Vlažilca nikoli ne polnite z vročo ali toplo vodo, saj lahko pride do njegove poškodbe ter razveljavitve garancije. **OPOMBA:** Ko nosite napolnjeno posodo za vodo, uporabite ročaj in za dodatno podporo položite drugo roko pod posodo.
- Namestite posodo za vodo v vlažilec zraka in jo pritisnite na svoje mesto. Nekaj vode se bo izpraznilo v osnovo (5).
- Ko je napolnjena posoda enkrat nameščena, vlažilca ne poskušajte premikati. Če pa ga je potrebno premakniti, najprej izklopite vlažilec in najprej odstranite posodo za vodo.

OPOMBA: Vsakič, ko vklopite napravo ali vsake 3 dni, ko se prižgeta zvok in luč, pritisnite indikator, in tako potrdite, da je bila posoda za vodo očiščena. Tako se bo 3-dnevni opomnik za čiščenje naprave ponovno nastavil.

VKLOP (glej dodatek B na strani 2)

OPAZILO: VLAŽILCA NE POSKUŠAJTE PRIKLJUČITI Z MOKRIMI ROKAMI, SAJ LAHKO PRIDE DO ELEKTRIČNEGA ŠOKA.

- S stikalom za vklop v položaju OFF (IZKLOP), vstavite napolnjen vlažilec v vtičnico (1).
- Stikalo za vklop obrnite v smeri urnega kazalca v položaj za vklop. Zsvetila bo kontrolna lučka (2).
- Ob vklopu naprave se vključita indikator čiščenja in zvok. S pritiskom na gumb za čiščenje potrdite, da je posoda za vodo očiščena (3), zvok in lučka za čiščenje se bosta izklopila.
- Želeni izhod nastavite z vrtenjem gumba v smeri urnega kazalca. Za delovanje v načinu HIGH (visoko), obrnite vrtljivi gumb do konca (4).
- Ko je dosežena primerna raven vlažnosti, stikalo za vklop obrnite na nižjo nastavitvev. Primerna raven vlažnosti je med 40-60%. Za nadzor vlažnosti uporabite higrometer, kot je npr. Vicks V70 2 v 1 higrometer in termometer (5).
- Ko zmanjka vode, se naprava izklopi sama. Čiščenje vpliva na čas, ki je potreben za samodejni izklop. **Kadar je umazana** – časovni zamik samodejnega izklopa daljši.
- **Kadar je čista** – deluje primerno.
- Pred odstranjevanjem in polnjenjem posode za vodo, vlažilec zraka izklopite. Ko je posoda za vodo prazna in je raven vode v osnovi prenizka, se ventilator in razpršilec izključita.

NAVODILA ZA UPORABO GRELNIKA VAPOPAD (glejte Dodatek C na strani 2)

- Izklopite in odklopite vlažilec (1).
 - S pritiskom na gumb (2) odprite vrata VapoPad, ki so nameščena pod stikalom za vklop.
 - VapoPad do konca vstavite v režo (3) s posevnim koncem, obrnjenim proti izdelku. Bodite pozorni, da se VapoPada ne dotaknete s svojimi rokami (4). Če vaše roke pridejo v stik z blazinico, jih takoj temeljito operite, saj lahko eterična olja dražijo kožo.
 - Zaprite vrata, ponovno vklopite napravo, ter jo prižgite (5).
- Opomba:** Dokler je vaš vlažilec zraka vklopljen, je vključen tudi grelec za dišave. To območje je lahko na dotik toplo.

NIKOLI ne dodajajte eteričnih olj ali VapoPads neposredno v posodo za vodo, saj lahko to povzroči razgradnjo materiala.



OPAZILO:

Blazinica lahko predstavlja nevarnost zadušitve. Hranite izven dosega ljudi in hišnih ljubljencev. H317 Lahko povzroči alergijsko kožno reakcijo. P102 Hraniti izven dosega otrok. P302 + P352 PRI STIKU S KOŽO: Umiti z veliko mila in vode. P333 + P313 Če pride do draženja kože ali izpuščaja: Poiščite zdravniško pomoč/nasvet.

Sestavine: evkaliptusovo olje, mentol, glikol, olje iz cedre in drugi
Vključen 1 mentol VapoPad.



Ne uporabljajte pri dojenčkih, mlajših od 36 mesecev, več kot 16 ur v 24-urnem obdobju, in/ali največ 2 blazinici v 24-urnem obdobju

NAVODILA ZA VZDRŽEVANJE IN ČIŠČENJE

TEDENSKO ČIŠČENJE / ODSTRANJEVANJE VODNEGA KAMNA (glej dodatek D na strani 3)

ČIŠČENJE NA VSAKE 3 DNI (glej dodatek D na strani 3)

- Vsakič, ko se naprava vklopi, ali vsake 3 dni, se zasveti funkcija čiščenja, in piska vsakih 5 sekund, da uporabnika opozori na zahtevano čiščenje. Pritisnite indikator čiščenja, da potrdite, da je posoda za vodo očiščena. Opomnik za čiščenje naprave se bo ponovno nastavil. Lučka in zvočni signal se izklopita. Če čiščenja ne potrdite, lučka ostane prižgana in zvočni signal se oglasi vsakih 5 sekund, dokler ne pritisnete indikatorja čiščenja, medtem ko naprava deluje normalno.
- Pred čiščenjem izklopite glavno stikalo (1).
- Vsak tretji dan dvignite posodo za vodo s podstavka (2) in izpraznite vso vodo iz rezervoarja (3). Pred ponovnim polnjenjem ga po potrebi očistite s svežo vodo iz pipe ali s čistilnim sredstvom (4). Odstranite vodni kamen, usedline ali plasti, ki so nastale na straneh posode ali na notranjih površinah (5) in obrišite vse površine do suhega (6).
- Kadar naprave ne uporabljate, NE puščajte vode v posodi za vodo, saj se lahko nalagajo minerali in bakterije, ki lahko vplivajo na učinkovitost vlažilca. Upoštevajte, da je razmnoževanje bakterij mogoče, če voda ostane v posodi za vodo več kot dan ali dva.
- Za polnjenje in vklop glejte Navodila za uporabo (glejte Dodatek A in B na strani 2).

TEDENSKO ODSTRANJEVANJE VODNEGA KAMNA (glej dodatek E na strani 3)

- Pred čiščenjem izklopite glavno stikalo (1).
- Dvignite posodo za vodo s podstavka (2) in izlijte vso vodo iz rezervoarja (3). Odstranite pokrov posode in izlijte vodo iz posode za vodo (4). Obrišite z mehko in vlažno krpo. Po vsaki uporabi posodo za vodo sperite z mlačno vodo.
- V posodo za vodo dodajte 0,5 litra nerazredčenega, destiliranega belega kisa. Namestite pokrov posode in razlijte raztopino kisa po posodi. Posodo postavite na podstavek. Raztopina kisa bo odtekla v rezervoar za vodo in sprostila kopičenje mineralov (vodnega kamna) na razpršilniku in plovcu, medtem ko se namakata v raztopini. Prav tako bo sprostila tudi vodni kamen na dnu posode za vodo (5).
- Namakajte 15-20 minut (6).
- Po namakanju sprostite pokrov posode in raztopino izlijte v umivalnik. Raztopino iz rezervoarja za vodo izlijte v umivalnik (7).
- Razpršilec in plovec obrišite z mehko krpo, da odstranite

zmehčane mineralne obloge (8).

- Rezervoar in posodo za vodo spirajte, dokler vonj po kisu ne izgine. Pazite, da voda ne zaide v odprtino ventilatorja (odzračevalna odprtina na zadnji strani podstavka) ali do stikala za vklop.
- Podstavka NE potaplajte v vodo. Rezervoar nežno obrišite z mehko, čisto, mokro krpo.
- NE uporabljajte detergenta za čiščenje delov vlažilca, ki vsebujejo vodo. Detergenti in sloj, ki ga puščajo za seboj, lahko vplivajo na izhod vlažilca. NE uporabljajte brusilnih čistil ali krtač.
- Za polnjenje in vklop glejte Navodila za uporabo (glejte Dodatek A in B na strani 2).

TEDENSKO RAZKUŽEVANJE

(glej dodatek F na strani 3)

- Pred čiščenjem izklopite glavno stikalo (1).
- Dvignite posodo za vodo s podstavka (2) in izlijte vso vodo iz rezervoarja (3). Odstranite pokrov posode in izlijte vodo iz posode za vodo (4).
- Če je nameščena dodatna oprema, jo odstranite in pomaknite na stran. Dodatne opreme NE čistite. To bi dodatno opremo poškodovalo.
- Vsak teden vlažilec temeljito očistite z uporabo belila in vode (5ml belila in 1,8 litra vode). S to raztopino delno napolnite posodo za vodo (5).
- Pustite stati dvajset (20) minut (6) ter vsakih nekaj minut močno pretresite. Odcedite in sperite s čisto vodo, dokler vonj belila ne izgine (7).
- Rezervoar obrišite z mehko krpo, ki ste jo navlažili v raztopini. Pred nadaljevanjem temeljito sperite površino (8)
- Če je okrog razpršilnika očitno kopičenje mineralov, za čiščenje površine uporabite mehko, čisto krpo in majhno količino nerazredčenega belega kisa. Če je treba odstraniti mineralno kopičenje, zmešajte raztopino 50% belega kisa in 50% vode in napolnite podstavek z dovolj raztopine, da prekrije razpršilec. Rezervoar izperite, ter ga obrišite. Ne dotikajte se razpršilca ali vodnega senzorja z golimi prsti, saj lahko prstni odtisi ali ostanki zmanjšajo dovajanje meglice. Podstavka ne potaplajte v vodo.
- Za polnjenje in vklop glejte Navodila za uporabo (glejte Dodatek A in B na strani 2).

SHRANJEVANJE

Upoštevajte navodila za čiščenje in izdelek temeljito posušite.

ODLAGANJE



Ta naprava je skladna z zakonodajo EU 2012/19/EU o recikliranju ob koncu življenjske dobe. Izdelke, ki imajo na označevalni nalepki, darilni škatli ali navodilih simbol "Prečrtan koš za odpadke", je treba po koncu življenjske dobe reciklirati ločeno od gospodinskih odpadkov.

Naprave NE zavrzite med običajne gospodinske odpadke. Ko ste pripravljeni na nakup nadomestnega izdelka, ima vaš lokalni prodajalec opreme vzpostavljen sistem vračila. Za več pomoči

in nasvetov o tem, kam naj napravo odnesete na recikliranje, se lahko obrnete na svoj lokalni organ.

GARANCIJA

Pred uporabo naprave preberite priložena navodila. Račun hranite kot dokazilo o datumu nakupa ter nakupu. Ob uveljavljanju zahtevka v ustreznem garancijskem roku je potrebno predložiti račun. Kakršen koli zahtevek po garanciji ne bo veljaven brez dokazila o nakupu.

Vaša naprava ima garancijo dve leti (2 leti) od datuma nakupa.

Ta garancija zajema napake v materialu ali izdelavi, ki se lahko pojavijo ob pravilni uporabi; okvarjene naprave, ki ustrezajo tem merilom, bodo zamenjane brezplačno.

Garancije NE zajema napak ali škod, ki je lahko posledica nepravilne nasilne uporabe ali neupoštevanja priloženih navodil. Garancija preneha veljati, če napravo odprete, spremenite, ali uporabite druge dele ali dodatke, ali pa če popravila izvajajo nepooblaščen osebe.

Dodatna oprema in potrošnji material niso predmet garancije.

Za podporo obiščite www.helenofroy.com/emea-en/support/ ali pa se obrnite na servis, katerega kontaktne podatke lahko najdete na koncu tega priročnika.

Ta garancija je veljavna samo v Evropi, Rusiji, Bližnjem vzhodu in Afriki.

Za Združeno kraljestvo: To ne vpliva na vaše zakonske pravice potrošnikov.

LOT in SN vaše naprave sta navedena na oznaki, ki se nahaja na embalaži izdelka.

POGOJI PRODAJE

Kupec kot pogoj prodaje prevzame odgovornost za pravilno uporabo in nego te opreme v skladu s temi tiskanimi navodili. Kupec ali uporabnik mora sam presoditi, kdaj uporabiti napravo, ter koliko časa.

OPOMBA: ČE IMATE Z VLAŽILCEM TEŽAVE, ZA NAPOTKE POGLEJTE GARANCIJO. PROSIMO, DA NE POSKUŠAJTE VLAŽILCA POPRAVITI SAMI. V TEM PRIMERU GARANCIJA NE BO VEČ VELJALA, LAHKO PA PRIDE TUDI DO ŠKODE, TER TELESNIH POŠKODB.

Ta izdelek nosi oznako CE in je izdelan v skladu z elektromagnetno direktivo 2014/30/EU, direktivo o nizki napetosti 2014/35/EU, direktivo RoHS 2011/65/EU in direktivo o energetskih izdelkih 2009/125/ES.

Tehnične specifikacije se lahko spremenijo.

VUL525E

220-240V ~ 50-60Hz

25W

ODPRAVLJANJE TEŽAV

TEŽAVA	MOŽEN VZROK	KOREKTIVNI UKREPI
Stikalo za vklop je v položaju "On" (Vključeno), lučka za vklop pa ne sveti	Naprava ni priključena	Priključite napravo.
	V vtičnici ni električne energije	Preverite vezja, varovalke, poskusite z drugo vtičnico.
Nastane premalo, ali celo nič, megle	V posodi ni vode	Napolnite posodo za vodo.
	Naprava ni na ravni površini	Namestite na ravno površino.
	Na razpršilniku se nahajajo mineralne usedline	Razpršilec očistite skladno z navodili.
	Posoda za vodo je bila umita z detergentom	Temeljito sperite s čisto vodo. Obrišite do suhega.
	Raven vode je prenizka	V posodo za vodo dodajte vodo.
	Razpršilec ali ventilator ne delujeta	Poglejte garancijo.
Okoli vlažilca ali okna se pojavlja kondenzacija	Intenzivnost megle je nastavljena previsoko glede na velikost prostora ali obstoječo vlažnost	Zmanjšajte izhodno raven ali pa vlažilec izklopite.
Kopičenje ostankov mineralov ("Bel prah")	Uporabljena je bila trda voda	Uporabite destilirano vodo.
Indikator za čiščenje in zvok sta vedno vklopljena	Normalno je, da se zvok in svetloba vključita vsakič, ko se naprava vklopi, kar pomeni, da vlažilec potrebuje redno čiščenje	Vsake 3 dni temeljito očistite v skladu z navodili v priročniku, ter pritisnite gumb za čiščenje, da počistite obvestila.

SPECIFIKACIJA ZMOGLJIVOSTI

Prostornina rezervoarja (liter) : 1,8L

Trajanje - poln rezervoar pri minimalni nastavitvi (ura): 24h

Idealno za prostore (kvadratni meter): 15m²



Čistite posodo za vodo vsake tri dni

ÖNEMLİ GÜVENLİK TALİMATLARI

 Cihazı kullanmaya başlamadan önce tüm talimatları okuyun. Bu kılavuzu ileride başvurmak üzere güvenli bir yerde saklayın.

Bu talimatlar İnternet sitemizde de mevcuttur.

Lütfen www.helenoftroy.com/emea-en adresini ziyaret edin.

UYARI:

-  Tankın içine eteri yağlar eklemeyin.
- Doldururken ve temizlerken cihazı fişten çekin.
- Bu nemlendiriciyi kullanmadan önce tüm talimatları okuyun.
- Bu nemlendiriciyi daima sağlam, düz ve dengeli bir zemine koyun. Bu nemlendirici düz olmayan bir zeminde düzgün çalışmayabilir.
- Bu nemlendiriciyi çocukların erişemeyeceği bir yere yerleştirin.
- Nemlendiriciyi ocak, radyatör ve ısıtıcı gibi ısı kaynaklarının yakınına koymayın.
- Nemlendiriciyi dış mekanlarda kullanmayın.
- Güç kablosu hasarlıysa, tehlikeyi önlemek için üretici, servis yetkilisi veya benzeri bir yetkili uzman tarafından değiştirilmelidir.
- Cihaz 8 yaşından büyük çocuklar ve fiziksel, algısal ya da zihinsel becerileri eksik ya da bilgi ve deneyime sahip olmayan kişiler tarafından, bu cihazın güvenli bir şekilde kullanılmasına ilişkin gözetim veya talimatları almaları ve ilgili tehlikeleri anlamaları koşuluyla kullanılabilir. Çocuklar bu cihazla oynamamalıdır. Temizlik ve kullanıcı bakımı, gözetim olmadan çocuklar tarafından yapılamaz.
- Nemlendiriciyi fişten çıkarmak için, önce kontrolleri KAPALI konuma getirin, ardından fişten tutarak kabloyu prizden çekin. Asla kablodan tutarak çekmeyin.
- Çalışırken ve suyla doluyken nemlendiriciyi asla eğmeyin ya da taşımaya kalkmayın. Taşımadan önce nemlendiricinin FİŞİNİ ÇEKİN.
- Bu nemlendiricinin düzenli olarak temizlenmesi gerekir. Verilen TEMİZLİK talimatlarına bakın. Nemlendiriciyi asla bu kılavuzda verilen talimatların dışındaki yöntemlerle temizlemeyin.

- Nem akışını doğrudan bireylere, duvara ya da mobilyalara yöneltmeyin.
- Nemlendirici kapalı ya da küçük bir odada kullanıldığında yeterli havalandırmanın yapıp yapılmadığını düzenli olarak kontrol edin, çünkü aşırı nem duvarlarda yoğunlaşma kaynaklı izlere sebep olabilir.
- Pencerelerin içinde nem olduğunu fark ederseniz nemlendiriciyi KAPALI konuma getirin. Düzgün bir nem okuması için, pek çok dükkanda bulabileceğiniz ya da üreticisinden sipariş verebileceğiniz bir higrometre kullanın.
- Ürünü doğrudan ahşap mobilyaların ya da su veya sıvıların zarar verebileceği diğer zeminlerin üzerine yerleştirmeyin. Taşma ya da sızıntıdan kaynaklanan herhangi bir zarardan üretici sorumlu olmayacaktır.
- Cihazın kullanıldığı veya saklandığı ortamlarda veya suda bulunabilen mikro organizmalar, su haznesinde büyüyen havaya salınabilir ve su yenilenmediğinde ve tank her 3 günde bir düzgün temizlenmediğinde çok ciddi sağlık risklerine sebep olabilir.
- Yüksek nem seviyelerinin ortamdaki biyolojik organizmaların büyümesini desteklediğini unutmayın.
- Nemlendirici etrafındaki alanın ıslak veya nemli olmasına izin vermeyin. Nem oluşursa, nemlendirici çıkışı azaltın. Nemlendirici çıkış hacmi kapatılmıyorsa, nemlendiriciyi aralıklı olarak kullanın. Halı, perde, masa örtüleri gibi emici malzemelerin ıslanmasına izin vermeyin.
- Cihaz kullanımında olmadığında asla haznenin içinde su bırakmayın.
- Depolamadan önce nemlendiriciyi boşaltın ve temizleyin. Bir sonraki kullanımdan önce nemlendiriciyi temizleyin.
- Bu cihaz sadece cihazla birlikte verilen güç kaynağı ünitesi ile birlikte kullanılmalıdır.
- Cihaz sadece önerilen buharlaştırma ortamı ile birlikte kullanılmalıdır. Diğer maddelerin kullanımı zehirlenme ya da yangın riskine neden olabilir.

BİLEŞENLER (Bkz. sayfa 1)

1. Taşıma kolu
2. Buhar ağızlığı 180°
3. Su haznesi
4. Hazne kapağı
5. Taban
6. Güç anahtarı ve nem kontrolü
7. Gösterge ışığı
8. Temizleme göstergesi
9. Koku pedi ısıtıcı
10. Güç kablosu

İLK KULLANIM

Cihazı ilk kez kullanmadan önce aşağıdaki noktalara dikkat etmelisiniz:

- Cihazın üzerindeki bütün ambalaj malzemelerini çıkarın.
- İlk kullanımdan önce nemlendiricini dezenfekte etmenizi tavsiye edilir. Temizlik Talimatlarına bakın.
- Düzgün bir hava akışı için duvarlardan en az 15 cm uzaklıkta, sabit ve düz bir konum seçin.
- Nemlendiriciyi suya dayanıklı bir yüzey üzerine yerleştirin.

ÇALIŞTIRMA TALİMATLARI**DOLDURMA** (2. sayfadaki Ek A'ya bakın)

Su Haznesini kol kısmından kavrayıp düz bir şekilde yukarı çekerek çıkarın. Kenara koyun (1).

- Su Tankını, Tank Kapağı yukarı bakacak şekilde ters çevirin; Tank Kapağını saat yönünün tersine çevirerek kilidini açın ve kapağı kenara koyun (2).
- Su Tankını temiz, serin musluk suyu ile doldurun (3).
- Tank Kapağını saat yönünde çevirerek yerine takın (4). Su Tankını dik konuma getirin ve Tank Kapağında sızıntı olup olmadığını kontrol edin. Tank Kapağında herhangi bir sızıntı varsa kapağı çıkartın ve tekrar sıkın. Çok soğuk su kullanımı, buğu çıkışı geçici olarak azaltabilir. Nemlendiriciyi asla sıcak veya ılık suyla doldurmayın çünkü bu ona hasar verebilir ve garantinizi geçersiz kılabilir.
- NOT: Dolu Su Tankını taşıırken lütfen kolu kullanın ve ek destek için diğer elinizi tankın altına yerleştirin.
- Su Tankını nemlendiriciye yerleştirin ve yerine itin. Tabana (5) bir miktar su akacaktır.
- Doldurulan hazne yerleştirildikten sonra, nemlendiriciyi hareket ettirmeyi denemeyin. Hareket ettirilmesi gerekiyorsa, önce nemlendiricinin fişini çekin ve Su Tankını çıkarın.

NOT: Cihazı her açtığınızda veya ses ve ışık yandığında her 3 günde bir, su tankının temizlendiğini onaylamak için göstergeye basın. Cihazı temizliği için 3 günlük hatırlatma sıfırlanacaktır.

GÜÇ (2. sayfadaki Ek B'ye bakın)**DİKKAT: NEMLENDİRİCİNİN FİŞİNİ ISLAK ELLE TAKMAYIN, ELEKTRİK ÇARPILIR.**

- Güç anahtarı KAPALI konumdayken, dolu nemlendiricinin fişini bir prize takın (1).
- Güç Anahtarını saat yönüne çevirerek açık konuma çevirin. Pilot ışık yanacaktır (2).
- Cihazı açtığınızda Temizleme göstergesi ve ses açılacaktır. Su tankının temizlendiğini onaylamak için temizleme düğmesine basın (3), temizlik sesi ve ışığı kapanacaktır.
- Kadranı saat yönünde çevirerek istediğiniz çıktıya ayarlayın. YÜKSEK hızda çalıştırmak için kadranı sonuna dek çevirin (4).
- Konforlu bir nem seviyesine ulaştığında Güç Anahtarını daha düşük bir ayara getirin. Konforlu nem seviyesi, %40-60 arasında olacaktır. Nem seviyenizi izlemek için Vicks V70 2-in-1 Hygrometer & Thermometer(5) benzeri bir higrometre kullanın.
- Su Haznesini çıkarmadan ve doldurmadan önce nemlendiriciyi kapatın. Su Haznesi boşaldığında ve tabandaki su seviyesi çok düştüğünde, fan ve nebulizör durur.
- Ünite su bittiğinde kapanır. Temizlik, otomatik kapanmanın çalışması için gereken süreleri etkiler.

Kirli olduğunda – otomatik kapanma için zaman gecikmesi daha uzun sürer.

Temiz olduğunda – uygun bir biçimde çalışır.

KULLANIMA YÖNELİK VAPOPAD ISITICI TALİMATLARI (bkz. Sayfa 2'de ek C)

- Nemlendiricini kapatın ve fişini çekin (1).
- Düğmeye basarak güç anahtarının altında bulunan VapoPad'in kapağını açın (2).
- VapoPad'i, açılı uç yuvadaki ürüne karşı gelecek şekilde tamamen içeri iterek yerleştirin (3). VapoPad'e ellerinizle dokunmamaya dikkat edin (4). Elleriniz ped ile temas ederse, eter yağlar ciltte tahrişe neden olabileceğinden ellerinizi iyice yıkayın.
- Kapağı kapatın, üniteyi tekrar fişe takın ve çalıştırın (5).

Not: Nemlendiriciniz açıldığında, koku pedi ısıtıcı da aktifleşecektir. Bu bölgeye dokunulduğunda sıcak gelebilir. Malzemenin bozulmasına neden olabileceğinden esansları veya VapoPad'leri KESİNLİKLE doğrudan su tankına eklemeyin.

**UYARI:**

Ped, boğulma tehlikesi yaratabilir. Çocukların ve evcil hayvanların erişemeyeceği yerlerde tutun. Alerjik cilt reaksiyonuna neden olabilir (H317). Çocukların erişemeyeceği yerlerde saklayın (P102). Cilt üzerindeyse: Bol miktarda sabun ve

suyla yıkayın (P302+P352).

Cilt tahrişi veya döküntü olursa: Tıbbi yardım isteyin (P333+P313).

İçincediler: Okalipütüs yağı, mentol, glükol, sedir yaprağı yağı vd. 1 adet mentollü VapoPad dahildir.



36 aydan küçük bebekler söz konusu olduğunda 24 saatlik bir süre içinde 16 saatten daha uzun süre boyunca ve/veya 24 saatlik bir süre içinde 2 pedden fazla kullanmayın.

BAKIM VE TEMİZLİK TALİMATLARI

HER 3 GÜNDE BİR TEMİZLİK

(3. sayfadaki Ek D'ye bakın)

- Temizleme özelliği, cihaz her açıldığında veya her 3 günde bir kullanıcıya gerekli temizliği hatırlatmak için her 5 saniyede bir yanacak ve bip sesi verecektir. Su tankının temizlendiğini onaylamak için temizlik göstergesine basın, cihaz temizliği hatırlatıcısı sıfırlanacaktır. Işık ve bip sesi kapanacaktır. Temizliği onaylamazsanız, ışık açık kalacak ve ünite normal bir biçimde çalışırken temizlik göstergesine basılana kadar her 5 saniyede bir bip sesi verecektir.
- Temizleme öncesinde şebeke bağlantısını kesin (1).
- Her 3 günde bir, Su Tankını Tabandan (2) kaldırın ve haznedeki (3) tüm suyu boşaltın. Tekrar doldurmadan önce gerekliyse taze musluk suyu ile veya temizlik maddeleriyle temizleyin (4). Tankın yanlarında veya iç yüzeylerinde (5) oluşan herhangi bir tortu, birikinti veya ince tabakayı giderin ve tüm yüzeyleri kurulaşın (6).
- Nemlendiricinin çıkış verimliliğini sınırlayabileceği ve mineral birikintilerine yol açabileceği için ünite kullanımda olmadığında Su Tankında veya haznedeki su BIRAKMAYIN. Su Tankında bir veya iki gündenden daha uzun süre su kalması durumunda bakteri oluşumunun mümkün olduğunu lütfen unutmayın.
- Doldurmak ve açmak için, Kullanım Talimatlarına bakın (2. sayfada bulunan Ek A ve Ek B'ye bakın).

HAFTALIK TORTU GİDERME

(3. sayfadaki Ek E'ye bakın)

- Temizleme öncesinde şebeke bağlantısını kesin (1).
- Su Tankını Tabandan (2) kaldırın ve haznedeki tüm suyu boşaltın (3). Tank Kapağını çıkarın ve Su Tankından (4) tüm suyu boşaltın. Yumuşak ve nemli bir bez ile silin. Her kullanımdan sonra Su Tankını ılık su ile durulaşın.
- Su Tankına seyreltilmemiş damıtılmış 0,5 litre beyaz sirke ekleyin. Tank Kapağını değiştirin ve Tankın içindeki sirke çözeltisini çalkalayın. Tankı tabana yerleştirin. Sirke çözeltisi, Su Haznesi içine akacak ve çözelti içinde kaldıkça Nebülizör ve Şamandıra üzerindeki mineral birikimini (tortu) gevşetecektir. Aynı zamanda Su Tankının (5) alt kısmındaki tortuları gevşetecektir.
- 15-20 dakika kadar suda bekletin (6).
- Islattıktan sonra Tank Kapağını açın ve çözeltiyi lavaboya dökün. Çözeltiyi, Su Haznesinden lavaboya dökün (7).

- Gevşemiş mineral birikintilerini gidermek için yumuşak bir bezle Nebülizörü ve Şamandırayı silin (8).
- Sirke kokusu gidene kadar Su Haznesini ve Su Tankını durulaşın. Suyun fan açıklığına (tabanın arka kısmındaki havalandırma açıklığı) ve Güç Anahtarına girmediklerinden emin olun.
- Tabanı suya BASTIRMAYIN. Hazneyi yumuşak, temiz ve ıslak bir bez ile nazikçe silin.
- Nemlendiricinin su içeren parçalarını temizlemek için deterjan KULLANMAYIN. Deterjanlar ve bunlardan kalan ince tabakalar nemlendiricinin çıkışını etkileyebilirler. Aşındırıcı temizleyiciler veya fırçalar KULLANMAYIN.
- Doldurmak ve açmak için, Kullanım Talimatlarına bakın (2. sayfada bulunan Ek A ve Ek B'ye bakın).

HAFTALIK DEZENFEKSİYON

(3. sayfadaki Ek F'ye bakın)

- Temizleme öncesinde şebeke bağlantısını kesin (1).
- Su Tankını Tabandan (2) kaldırın ve haznedeki tüm suyu boşaltın (3). Tank Kapağını çıkarın ve Su Tankından (4) tüm suyu boşaltın.
- Aksesuarlar takılıysa, bunları çıkarın ve bir kenara koyun. Aksesuarları TEMİZLEMİYİN. Bu, aksesuarlara zarar verecektir.
- Bir ağartıcı ve su çözeltisi kullanarak (1,8 litre su 5 ml ağartıcı), nemlendiriciyi bütünüyle temizleyin. Tankı bu çözelti ile tamamen doldurun (5).
- Her birkaç dakikada bir güçlü bir biçimde sallayarak (20 dakika bekletin (6). Boşaltın ve ağartıcı kokusu gidene kadar temiz su ile durulaşın (7).
- Hazneyi çözeltide ıslatılmış yumuşak bir bez ile silin. Devam etmeden önce alanı iyice durulaşın (8)
- Nebülizör çevresinde mineral birikintileri belirgin durumdaysa, yüzeyi yumuşak ve temiz bir bez ve bir miktar seyreltilmemiş beyaz sirke ile temizleyin. Mineral birikintilerinin giderilmesi için gerekliyse, %50 beyaz sirke ve %50 su içeren bir çözelti hazırlayın ve tabanı Nebülizörü kaplamak için yeterli çözelti ile doldurun. Hazneyi durulaşın ve temizleyin. Parmak izlerinin veya tortuların buğu çıkışını azaltabileceği için Nebülizöre veya Su Sensörüne çıplak parmaklarla dokunmayın. Tabanı suya bastırmayın.
- Doldurmak ve açmak için, Kullanım Talimatlarına bakın (2. sayfada bulunan Ek A ve Ek B'ye bakın).

SAKLAMA

Temizleme talimatlarını izleyin ve ürünü iyice kurutun.

ATMA



Bu cihaz, kullanım ömrü sonunda geri dönüşüm için 2012/19/EU numaralı AB mevzuatıyla uyumludur. Sınıflandırma etiketinde, kutusunda ya da talimatlarında üzeri çarpılı tekerlekli çöp konteyneri sembolü görünen ürünler, kullanım ömürlerinin sonunda ev tipi atıklardan ayrı tutularak geri dönüştürülmelidir.

Lütfen cihazı normal ev tipi atıklarla aynı yere ATMAYIN.

Yerel bayiniz ürünün yenisini aldığınız sırada eski ürünü “geri alabilir” ya da alternatif olarak ürünün geri dönüşüm için nereye götürüleceğini konusunda yardım almak için bulunduğunuz yerdeki yetkili devlet mercisi ile iletişim kurun.

GARANTİ

Bu cihazı kullanmaya başlamadan önce lütfen tüm talimatları okuyun. Lütfen satış belgesini ve satın alma tarihini saklayın. İlgili garanti süresi içinde herhangi bir talepte bulunurken satış belgesinin mutlaka ibraz edilmesi gerekir. Satış belgesi olmadan garanti kapsamında da olsa tüm talepler geçersiz sayılacaktır. Cihazınızı satın alındığı tarihten itibaren iki Yıl (2 Yıl) süreyle garantilidir.

Bu garanti normal kullanım sonucu oluşan malzeme ve işçilik kusurlarını kapsamaktadır, bu kriterleri karşılayan cihazlar ücretsiz olarak değiştirilecektir.

Garanti yanlış kullanım ve kullanım talimatlarının takip edilmemesi sonucu ortaya çıkan kusurları ve hasarları KAPSAMAZ. Cihaz açılırsa, kurcalanırsa, başka parçalar veya aksesuarlarla birlikte kullanılırsa veya yetkili olmayan kişiler tarafından onarılsa garanti geçersiz kalır.

Aksesuarlar ve sarf malzemeler garanti kapsamında değildir.

Destek talepleri için lütfen

www.helenoftroy.com/emea-en/support/ web sitesini ziyaret edin veya bu kullanım kılavuzunun arkasındaki servis iletişim bilgilerini kullanarak bizimle iletişime geçin.

Bu Garanti yalnızca Avrupa, Rusya, Orta Doğu ve Afrika için geçerlidir.

Cihazınızın LOT ve SN bilgilerini ürünün ambalajındaki bilgi etiketinde bulabilirsiniz.

SATIŞ ŞARTI

Bir satış koşulu olarak alıcı, bu basılı talimatlara uygun olarak bu aygıtın doğru kullanımı ve bakımı ile ilgili sorumluluğu kabul etmektedir. Alıcı veya kullanıcı, cihazın ne zaman kullanılacağına ve kullanım uzunluğuna kendisi karar vermelidir.

NOT: NEMLENDİRİCİNİZ İLE İLGİLİ BİR SORUN YAŞARSANIZ, TALİMATLAR İÇİN LÜTFEN GARANTİYE BAKIN. LÜTFEN NEMLENDİRİCİYİ KENDİNİZ ONARMAYA ÇALIŞMAYIN. BUNUN YAPILMASI, GARANTİYİ GEÇERSİZ KILAR VE HASARLARA YA DA KİŞİSEL YARALANMALARA NEDEN OLABİLİR.

Bu ürün CE işareti taşımaktadır ve Elektromanyetik Direktif 2014/30/EU, Alçak Gerilim Direktifi 2014/35/EU, RoHS Direktifi 2011/65/EU ve Enerji Kullanılan Ürünler Direktifi 2009/125/EC ile uyumlu olarak üretilmiştir.

Teknik spesifikasyonlar değişikliğe tabidir.

VUL525E

220-240V ~ 50-60Hz
25W

SORUN GİDERME

SORUN	OLASI NEDEN	DÜZELTİCİ EYLEM
Güç Anahtarı "Açık" konumda, fakat Güç ışığı yanmıyor.	Ünite fişe takılmamış	Üniteyi fişe takın.
	Prizde elektrik yok	Devreleri, sigortaları kontrol edin, farklı bir prizde deneyin.
Çok az buhar oluşuyor ya da hiç buhar oluşmuyor	Haznede su yok	Hazneye su doldurun.
	Ünite dengeli durmuyor	Üniteyi düz bir zemine yerleştirin.
	Nebulizörde mineral birikintileri	Nebulizörü talimatlara uygun şekilde temizleyin.
	Su Haznesi deterjanla yıkanmış	Temiz suyla iyice durulayın. Silerek kurulayın.
	Su seviyesi çok düşük	Su Haznesine su ekleyin.
Nebulizör veya fan çalışmıyor	Garantiye bakın.	
Nemlendiricinin ve pencerelerin etrafında yoğunlaşma oluyor	Buhar yoğunluğu oda boyutuna fazla geliyor ya da mevcut nem düzeyi yüksek	Buhar çıkış düzeyini azaltın ya da nemlendiriciyi kapatın.
Mineral kalıntısı ("beyaz toz") birikimi	Sert su kullanılmış	Aritilmiş su kullanın.
Temizleme göstergesi ve ses her zaman açıktır	Nemlendiricinin düzenli olarak temizlenmesi gerektiğini göstermek için üniteye her güç verildiğinde sesin ve ışığın etkinleştirilmesi normaldir	Kullanıcı kılavuzundaki yönlendirmeleri takip ederek, lütfen her 3 günde bir kapsamlı temizlik gerçekleştirin ve bildirimleri temizlemek için temizleme düğmesine basın.

PERFORMANS DEĞERLERİ

Tank kapasitesi (litre) : 1,8L

Minimum ayarda tam dolu tank için süre (saat): 24sa

İdeal Oda (metre kare): 15m²



Su tankını her üç günde bir temizleyin

[ZA] ADDITIONAL IMPORTANT SAFETY INSTRUCTIONS

- This appliance is not intended for use by persons (including children) with reduced physical, sensory or mental capabilities, or lack of experience and knowledge, unless they have been given supervision or instruction concerning use of appliance by a person responsible for their safety.
- Children should be supervised to ensure that they do not play with the appliance.

* Tavsiye eden kurum

Support contact numbers

Austria

☎ +43 (0)1 360 277 1225

Bahrain

☎ +973 1725 1988

Belgium/Luxemburg

☎ +32 (0) 2 620 01 01

Bosnia

☎ +387 (33) 902 911

Bulgaria

☎ +359 2 492 87 05

Croatia

☎ +385 (01) 3444 856

Cyprus

☎ +357 22575016

Cyprus Northern region

☎ +90 (0) 392 22 72 367

Czech Republic

☎ +420 (0) 2 25 43 97 69

Denmark

☎ +45 35 15 80 40

Finland

☎ +358 (0)9 81 71 00 14

France

☎ +33 (0) 1 85 14 80 95

Germany

☎ +49 (0) 21 173 749 003

Greece

☎ +30 211 180 94 56

Hungary

☎ +36 (06) 1 429 2216

Iceland

☎ +35 852 07 900

Ireland (The Republic of)

☎ +353 (0)1 525 1809

Israel

☎ +1 800250221

Italy

☎ +39 02 3859 1183

Jordan

☎ +962 6 582 0112-3-4-5

Kuwait

☎ +965 1 88 55 22

Lebanon

☎ +961 1 696 999

Netherlands

☎ +31 (0) 78 201 8001

Norway

☎ +47 23 50 01 20

Poland

☎ +48 22 512 39 02

Portugal

☎ +351 21 060 8045

Qatar

☎ +974 4437 3644

Romania

☎ +40 213 520 167

Saudi-Arabia

☎ +966 3 8692244

Western Region - Jeddah

☎ +966 (0) 22565555

Central Region - Riyadh

☎ +966 (0) 12886808

Eastern Region - Al-Khobar

☎ +966 (0) 38940555

South Region - Abha

☎ +966 (0) 72376062

Slovakia

☎ +421 2 5011 2115

Slovenia

☎ +386 (01) 888 86 74

South Africa

☎ +27 (0) 21 460 1969

Spain

☎ + 34 913 754 176

Sweden

☎ +46 (0)8 5199 3097

Switzerland

☎ +41 (0) 22 567 5200

Tunisia

☎ +216 71716880

Turkey

☎ +90 216 337 22 55

UAE

☎ + 971 4 269 1230

United Kingdom/ Northern Ireland

☎ +44 (0) 207 949 0115

Certain trademarks used under license from
The Procter & Gamble Company or its affiliates.

© 2021, All rights reserved.

**Helen
of Troy**



Kaz Europe Sàrl
A Helen of Troy Company
Place Chauderon 18
CH-1003 Lausanne - Switzerland
www.helenoftroy.com/emea-en/



PAP
Made and Printed
in China

P/N: A005184R2
22JUN21

Brand: Vicks
Category: Humidifier
Model: **VUL525E**
Artwork Part #: A005184R2
Die Line Part #: N/A
Subject: Owner's Manual
Region: EMEA
Flat Size: MM: **W296 x H210**
Folded Size: MM: **W148 x H210**
Scale: 1/1
Material: 40# gloss or matte text
Minimum 80# gloss or matte text (cover)
Page Count: 88
Revision: 1
Date: **22JUN21**
Release Date: 15JUL21
Re-release Date:
Re-release Date:

Colors:

Dielines (Do not print)

Spot Colors

Cyan
0%Magenta
0%Yellow
0%Black
100%PMS
XXXXPMS
XXXX**Special Instructions:****Quality Requirement of Artwork and Quality
Clarification Process of Artwork Printing:
Meet Eng-QS-06&02**