

# KÄRCHER

makes a difference

## SC 3 Upright EasyFix SC 3 Upright EasyFix Premium



|             |     |
|-------------|-----|
| Deutsch     | 5   |
| English     | 11  |
| Français    | 17  |
| Italiano    | 23  |
| Nederlands  | 30  |
| Español     | 36  |
| Português   | 42  |
| Dansk       | 48  |
| Norsk       | 54  |
| Svenska     | 60  |
| Suomi       | 66  |
| Ελληνικά    | 71  |
| Türkçe      | 78  |
| Русский     | 84  |
| Magyar      | 91  |
| Čeština     | 97  |
| Slovenščina | 103 |
| Polski      | 108 |
| Românește   | 115 |
| Slovenčina  | 121 |
| Hrvatski    | 128 |
| Srpski      | 133 |
| Български   | 139 |
| Eesti       | 146 |
| Latviešu    | 152 |
| Lietuviškai | 158 |
| Українська  | 164 |
| Қазақша     | 171 |
| العربية     | 183 |



Register  
your product  
[www.karcher.com/welcome](http://www.karcher.com/welcome)



# EAC



59684330 (02/19)

A

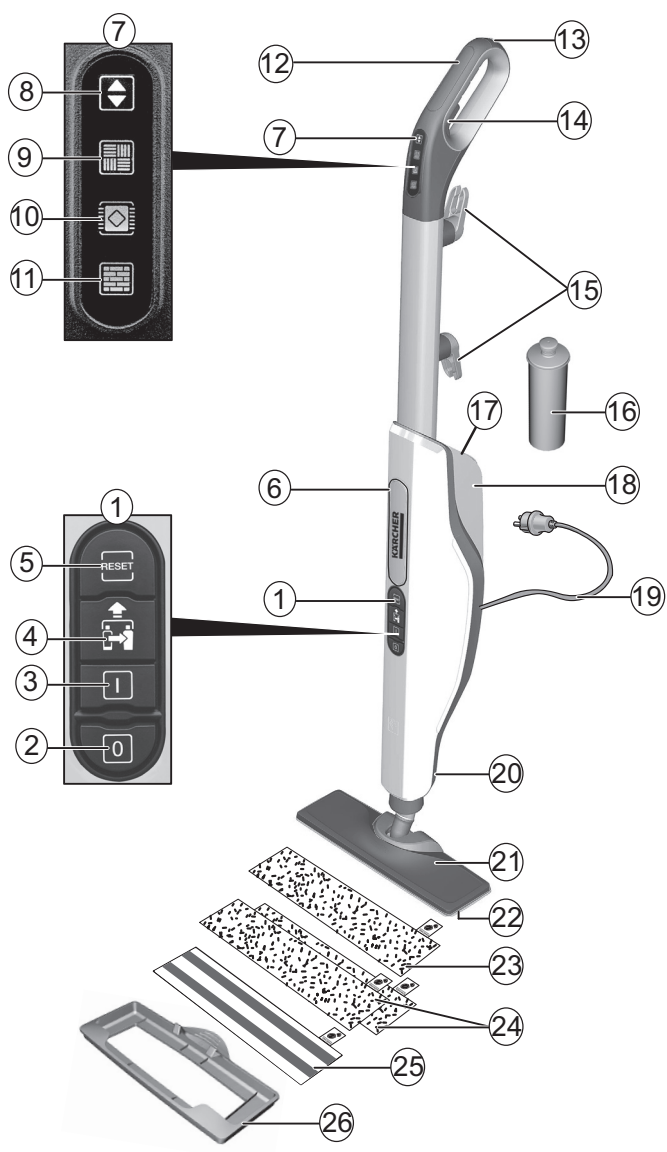

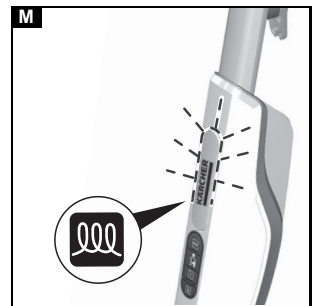
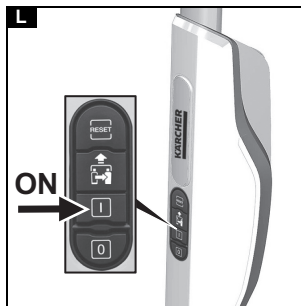
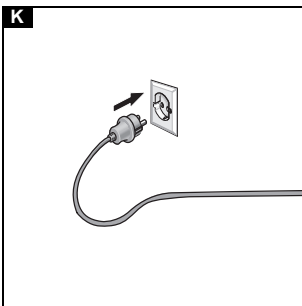
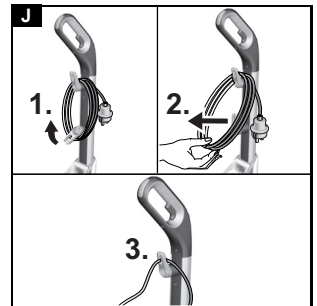
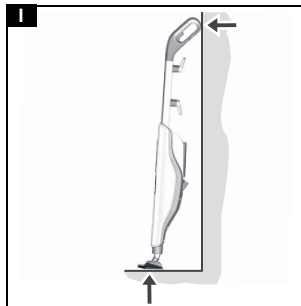
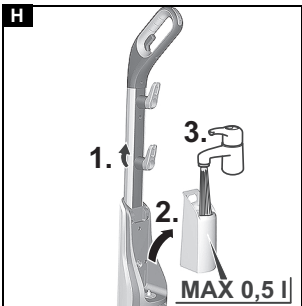
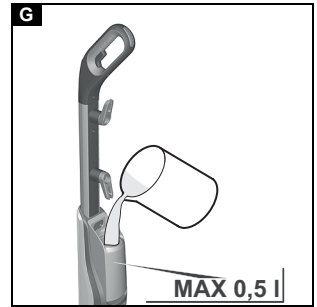
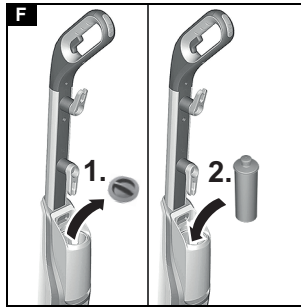
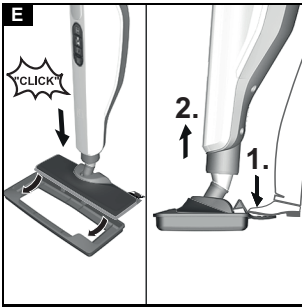
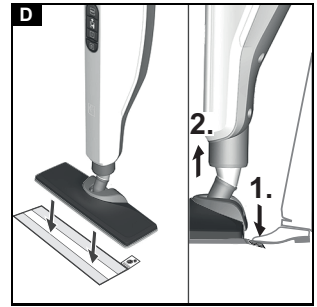
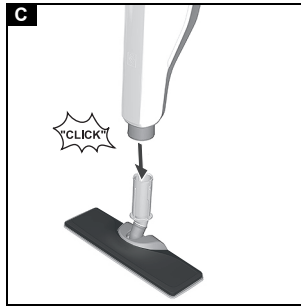
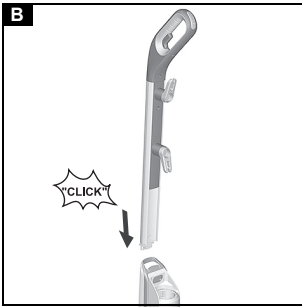

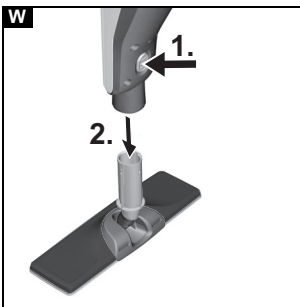
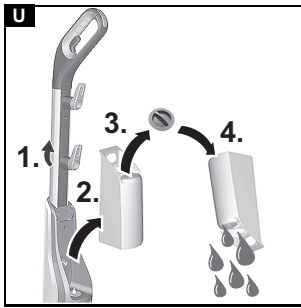
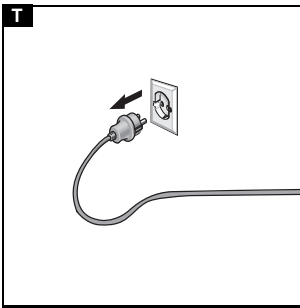
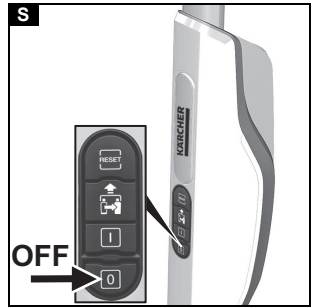
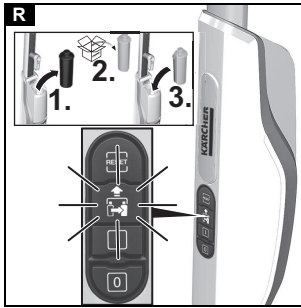
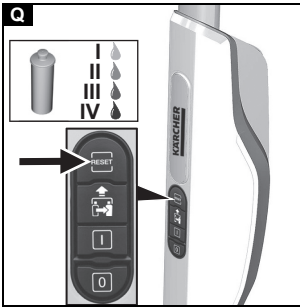
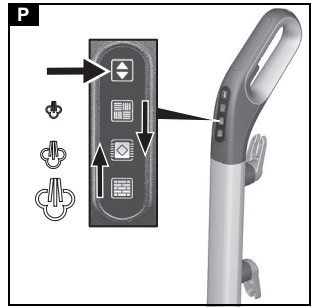
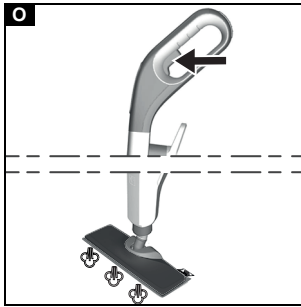
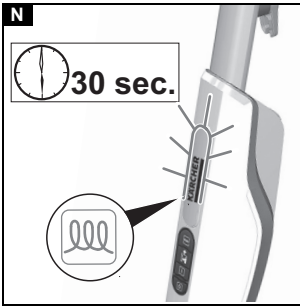

## Inhalt

|                                    |    |
|------------------------------------|----|
| Allgemeine Hinweise .....          | 5  |
| Bestimmungsgemäße Verwendung ..... | 5  |
| Umweltschutz .....                 | 5  |
| Zubehör und Ersatzteile .....      | 5  |
| Lieferumfang .....                 | 5  |
| Garantie .....                     | 5  |
| Sicherheitseinrichtungen .....     | 5  |
| Gerätebeschreibung .....           | 5  |
| Erstinbetriebnahme .....           | 6  |
| Montage .....                      | 6  |
| Betrieb .....                      | 6  |
| Wichtige Anwendungshinweise .....  | 8  |
| Anwendung des Zubehörs .....       | 8  |
| Pflege und Wartung .....           | 9  |
| Hilfe bei Störungen .....          | 10 |
| Technische Daten .....             | 11 |

## Allgemeine Hinweise



Lesen Sie vor der ersten Benutzung des Geräts diese Originalbetriebsanleitung und die beiliegenden Sicherheitshinweise. Handeln Sie danach.

Bewahren Sie beide Hefte für späteren Gebrauch oder für Nachbesitzer auf.

## Bestimmungsgemäße Verwendung

Verwenden Sie das Gerät ausschließlich für den Privathaushalt zur Reinigung von ebenen Hartböden (z. B. Steinböden, Fliesen und PVC-Böden zudem versiegelte Holzböden wie Parkett und Laminat), die der hohen Temperatur, dem Druck und der Feuchtigkeit des Geräts standhalten. Reinigen Sie keine wasserempfindlichen Beläge wie z. B. unbehandelte Korkböden (Feuchtigkeit kann eindringen und den Boden beschädigen).

Mit dem aufgesetzten Teppichgleiter kann das Gerät auch zum Auffrischen von kurzflorigen Teppichen, Läuffern usw. eingesetzt werden.

Reinigungsmittel werden nicht benötigt.

## Umweltschutz



Die Verpackungsmaterialien sind recyclebar. Bitte Verpackungen umweltgerecht entsorgen.



Elektrische und elektronische Geräte enthalten wertvolle recyclebare Materialien und oft Bestandteile wie Batterien, Akkus oder Öl, die bei falschem Umgang oder falscher Entsorgung eine potentielle Gefahr für die menschliche Gesundheit und die Umwelt darstellen können. Für den ordnungsgemäßen Betrieb des Geräts sind diese Bestandteile jedoch notwendig. Mit diesem Symbol gekennzeichnete Geräte dürfen nicht mit dem Hausmüll entsorgt werden.

## Hinweise zu Inhaltsstoffen (REACH)

Aktuelle Informationen zu Inhaltsstoffen finden Sie unter: [www.kaercher.de/REACH](http://www.kaercher.de/REACH)

## Zubehör und Ersatzteile

Nur Original-Zubehör und Original-Ersatzteile verwenden, sie bieten die Gewähr für einen sicheren und störungsfreien Betrieb des Geräts.

Informationen über Zubehör und Ersatzteile finden Sie unter [www.kaercher.com](http://www.kaercher.com).

## Lieferumfang

Der Lieferumfang des Geräts ist auf der Verpackung abgebildet. Prüfen Sie beim Auspacken den Inhalt auf Vollständigkeit. Bei fehlendem Zubehör oder bei Transportschäden benachrichtigen Sie bitte Ihren Händler.

## Garantie

In jedem Land gelten die von unserer zuständigen Vertriebsgesellschaft herausgegebenen Garantiebedingungen. Etwaige Störungen an Ihrem Gerät beseitigen wir innerhalb der Garantiefrist kostenlos, sofern ein Material- oder Herstellungsfehler die Ursache sein sollte. Im Garantiefall wenden Sie sich bitte mit Kaufbeleg an Ihren Händler oder die nächste autorisierte Kundendienststelle.

(Adresse siehe Rückseite)

## Sicherheitseinrichtungen

### ⚠ VORSICHT

**Fehlende oder veränderte Sicherheitseinrichtungen**  
Sicherheitseinrichtungen dienen Ihrem Schutz. Verändern oder umgehen Sie niemals Sicherheitseinrichtungen.

## Symbole auf dem Gerät

(Je nach Gerätetyp)

|  |   |
|--|---|
|  | Verbrennungsgefahr, Geräteoberfläche wird während des Betriebs heiß |
|  | Verbrühungsgefahr durch Dampf                                       |
|  | Betriebsanleitung lesen   |

## Sicherheitsventil

Sollte im Fehlerfall ein übermäßig hoher Druck entstehen, sorgt ein Sicherheitsventil für dessen Abbau in die Umgebung.

## Schmelzsicherung

Die Schmelzsicherung verhindert ein Überhitzen des Geräts. Falls das Gerät überhitzt, trennt die Schmelzsicherung das Gerät vom Netz.

Wenden Sie sich vor Wiederinbetriebnahme des Geräts an den zuständigen KÄRCHER Kundendienst.

## Gerätebeschreibung

In dieser Betriebsanleitung wird die maximale Ausstattung beschrieben. Je nach Modell gibt es Unterschiede im Lieferumfang (siehe Verpackung).

**Abbildungen siehe Grafikseite.**

### Abbildung A

- 1 Tasten-/Schalterbereich
- 2 Schalter - Aus
- 3 Schalter - Ein
- 4 Kontrolllampe (rot)  
- Austausch Entkalkungskartusche.
- 5 RESET-Taste  
- Wasserhärte einstellen  
- Bestätigung nach Kartuschenwechsel

- ⑥ LED-Betriebsanzeige  
Pulsiert rot - Netzspannung vorhanden und Gerät heizt auf  
Grün - Gerät ist betriebsbereit
- ⑦ Displayanzeige für Dampfstufen
- ⑧ Taster zur Dampfstufeneinstellung
- ⑨ Dampfstufe 1 - Holz
- ⑩ Dampfstufe 2 - Teppich
- ⑪ Dampfstufe 3 - Fliesen / Stein
- ⑫ Handgriff
- ⑬ Wandrutschsicherung Handgriff
- ⑭ Dampfhebel
- ⑮ Kabelhaken mit Kabelfixierung
- ⑯ Entkalkungskartusche
- ⑰ Einfüllöffnung für Wasser
- ⑱ Wassertank mit Tankdeckel und Tragegriff
- ⑲ Netzanschlussleitung mit Netzstecker
- ⑳ Entriegelungstaste für Bodendüse
- ㉑ Bodendüse
- ㉒ Klettverbindung
- ㉓ Mikrofaserbodentuch (1 Stück)
- ㉔ \*\* Mikrofaserbodentuch (2 Stück)
- ㉕ \*\* Abrasivbodentuch (1 Stück)
- ㉖ Teppichgleiter

\*\* SC 3 Upright EasyFix Premium

## Erstinbetriebnahme

### ACHTUNG

#### **Geräteschaden durch Verkalkung**

Die Entkalkungskartusche funktioniert nur optimal, wenn Sie das Gerät vor dem 1. Betrieb an die örtliche Wasserhärte anpassen.

Gerät auf die örtliche Wasserhärte einstellen.

Gerät vor dem Einsatz in einem Gebiet mit einer anderen Wasserhärte (z. B. nach Umzug) auf die aktuelle Wasserhärte einstellen

1. Die Entkalkungskartusche in den Wassertank einsetzen und drücken bis sie fest sitzt.

#### **Abbildung F**

2. Wasserhärte einstellen, siehe Kapitel Wasserhärte einstellen.

## Montage

### Handgriffeiste montieren

1. Grundgerät festhalten.
2. Handgriffeiste bis zum Anschlag in das Grundgerät einsetzen, bis sie hörbar einrastet. Handgriffeiste muss fest im Gerät sitzen.

#### **Abbildung B**

### Bodendüse montieren

1. Gerät am Handgriff festhalten.
2. Das untere Teil des Grundgeräts mit der Bodendüse verbinden, bis sie hörbar einrastet.

#### **Abbildung C**

## Betrieb

### Netz Kabel abwickeln

#### **⚠ WARNUNG**

#### **Stromschlaggefahr**

Bei nicht komplett abgewickeltem Netzkabel besteht die Gefahr, dass die Reichweite überschätzt und dadurch das Stromkabel strapaziert und beschädigt wird.

Wickeln Sie das Stromkabel stets komplett ab.

#### **Hinweis**

Der untere Kabelhalter lässt sich zur Kabelentnahme um 360° drehen. Der obere Kabelhaken ist nicht drehbar.

1. Unteren Kabelhalter nach oben drehen.
2. Netzkabel komplett vom Kabelhaken abnehmen.
3. Das Kabel in der Fixierung des oberen oder unteren Kabelhakens befestigen, damit es bei Reinigungsarbeiten nicht überfahren wird.

#### **Abbildung J**

### Wasser einfüllen

Der Wassertank kann jederzeit befüllt werden.

#### **ACHTUNG**

#### **Sachschaden durch nicht verschlossenem Tankdeckel oder nicht feststitzendem Wassertank**

Wenn der Tankdeckel nicht richtig verschlossen wird oder der Wassertank nicht richtig im Gerät eingesetzt wird, kann Flüssigkeit austreten und dabei den Bodenbelag schädigen.

Achten Sie darauf, dass bei gefülltem Wassertank der Tankdeckel richtig verschlossen ist und der Wassertank fest im Gerät sitzt.

#### **ACHTUNG**

#### **Schäden am Gerät**

Durch ungeeignetes Wasser können die Düsen verstopfen.

Füllen Sie kein Kondenswasser aus dem Wäschetrockner ein.

Füllen Sie kein gesammeltes Regenwasser ein.

Füllen Sie keine Reinigungsmittel oder andere Zusätze (z. B. Düfte) ein.

#### **Hinweis**

Beim Befüllen des Wassertanks muss sich die Entkalkungskartusche im Wassertank befinden.

### Wassertank direkt am Gerät füllen

1. Gerät festhalten.
2. Tankdeckel öffnen und Wassertank direkt am Gerät mit max. 0,5 L Leitungswasser befüllen.

#### **Abbildung G**

3. Tankdeckel schließen.

### Wassertank zum Füllen abnehmen

1. Gerät festhalten.
2. Unteren Kabelhaken nach oben drehen.
3. Wassertank am Handgriff senkrecht nach oben ziehen.
4. Tankdeckel öffnen und mit max. 0,5 L Leitungswasser befüllen.

#### **Abbildung H**

5. Tankdeckel schließen.
6. Wassertank einsetzen und nach unten drücken bis er einrastet.

## Gerät einschalten

### ACHTUNG

#### Geräte- und Sachschaden durch umkippen

Durch unzureichende Sicherung kann bei Arbeitsunterbrechung bzw. Lagerung das Gerät umfallen und beschädigt werden. Ebenfalls kann dabei Flüssigkeit austreten und dabei den Bodenbelag schädigen. Stellen Sie das Gerät mit der Bodendüse auf einen festen Untergrund bzw. den Handgriff mit der Wandrutschsicherung in senkrechter Position an eine feste Wand.

### ACHTUNG

#### Geräteschaden durch falsch eingestellte Wasserhärte

Die Entkalkungskartusche funktioniert nur optimal, wenn das Gerät an die örtliche Wasserhärte angepasst ist. Bei falsch eingestellter Wasserhärte kann das Gerät verkalken.

Das Gerät vor dem 1. Betrieb an die örtliche Wasserhärte anpassen, siehe Kapitel Einstellung der Wasserhärte.

#### Hinweis

Beim 1. Dampfen nach Entnahme und Wiedereinsetzen der Entkalkungskartusche kann das Dampf bild schwach oder unregelmäßig sein und es können einzelne Wassertropfen austreten. Das Gerät benötigt eine kurze Einlaufzeit, in der sich die Entkalkungskartusche mit Wasser füllt. Die ausströmende Dampfmenge nimmt stetig zu, bis nach ca. 30 Sekunden die maximale Dampfmenge erreicht ist.

1. Das Gerät auf festen Untergrund stellen.

#### Abbildung I

2. Netzstecker in eine Steckdose stecken.

#### Abbildung K

3. Schalter -Ein drücken.

#### Abbildung L

4. Die LED-Betriebsanzeige pulsiert rot.

#### Abbildung M

5. Nach ca. 30 Sekunden leuchtet die LED-Betriebsanzeige konstant grün.

#### Abbildung N

Das Gerät ist einsatzbereit.



## Dampfmenge regeln

Die Einstellung der Dampfmenge richtet sich nach der zu reinigenden Oberfläche.

- Taster mit den abgebildeten Richtungspfeilen am Handgriff so oft drücken, bis die gewünschte Dampfstufe ausgewählt ist.

#### Abbildung P

Es stehen 3 verschiedene Dampfstufen zur Verfügung:

|  |                                      |
|--|--------------------------------------|
|  | Fliesen / Stein - höchste Dampfstufe |
|  | Teppich - mittlere Dampfstufe        |
|  | Holz - niedrigste Dampfstufe         |

#### Hinweis

Nach dem Einschalten des Geräts ist immer die höchste Dampfstufe (Fliesen / Stein) ausgewählt.

- Nach Einstellung der Dampfmenge den Dampfhebel drücken.

#### Abbildung O

## Wasser nachfüllen

#### Hinweis

Das Wasserniveau kann durch den teiltransparenten Frischwassertank eingesehen werden.

Beim Nachfüllen des Wassers bleibt die Entkalkungskartusche im Gerät fixiert.

- Tankdeckel öffnen und Wassertank direkt am Gerät mit max. 0,5 L Leitungswasser befüllen.

#### Abbildung G

oder

- Wassertank entnehmen, Tankdeckel öffnen und mit max. 0,5 L Leitungswasser befüllen, siehe Kapitel Wasser einfüllen.

#### Abbildung H

## Betrieb unterbrechen

### ACHTUNG

#### Sachschaden durch Kondensat/Feuchtigkeit

Damit bei längeren Arbeitsunterbrechungen kein Sachschaden entsteht, siehe Kapitel Gerät aufbewahren.

Um Energie zu sparen empfehlen wir, das Gerät bei Betriebspausen über 20 Minuten auszuschalten.

1. Schalter-Aus drücken.

#### Abbildung S

## Gerät ausschalten

1. Schalter-Aus drücken.

#### Abbildung S

Das Gerät ist ausgeschaltet.

2. Netzstecker aus der Steckdose ziehen.

#### Abbildung T

### ACHTUNG

#### Geräteschaden durch Wasserfäulnis

Wenn das Gerät länger als 2 Monate nicht in Betrieb genommen wird, kann das Wasser im Tank faulen.

Wassertank vor längeren Betriebspausen leeren.

3. Wassertank leeren.

#### Abbildung U

## Gerät aufbewahren

### ACHTUNG

#### Sachschaden durch Kondensat / Feuchtigkeit

Nach der Reinigung kann Feuchtigkeit, die sich auf dem Bodentuch bzw. Bodendüse / Gerät befindet, den Bodenbelag schädigen.

Entfernen Sie nach den Reinigungsarbeiten das Bodentuch / den Teppichgleiter und trocknen Sie die Bodendüse / das Gerät ab.

Stellen oder lagern Sie das Gerät nicht auf empfindlichen Böden.

1. Bodentuch bzw. Bodentuch und Teppichgleiter entfernen, siehe Kapitel Bodendüse und Teppichgleiter.

#### Abbildung D

#### Abbildung E

2. Feuchtigkeit von der Bodendüse / Gerät entfernen.
3. Stromkabel um den unteren und oberen Kabelhaken wickeln.

#### Abbildung V

4. Gerät in senkrechter Position auf festem Untergrund bzw. Wand aufbewahren.

#### Abbildung I

5. Gerät an einem trockenen und frostsicheren Ort lagern.

## Wichtige Anwendungshinweise

### Bodenflächen reinigen

Wir empfehlen den Boden vor dem Einsatz des Geräts zu kehren oder zu saugen. So wird der Boden bereits vor der Feuchtreinigung von Schmutz und losen Partikeln befreit.

### Beschichtete oder lackierte Oberflächen reinigen

#### ACHTUNG

##### Beschädigte Oberflächen

*Dampf kann Wachs, Möbelpolitur, Kunststoffbeschichtungen oder Farbe und den Umleimer von Kanten lösen.*

*Richten Sie den Dampf nicht auf verleimte Kanten, da sich der Umleimer lösen könnte.*

*Verwenden Sie das Gerät nicht zum Reinigen von unversiegelten Holz- oder Parkettböden.*

*Verwenden Sie das Gerät nicht zum Reinigen von lackierten oder kunststoffbeschichteten Oberflächen wie z. B. Küchen- und Wohnmöbeln, Türen oder Parkett.*

## Anwendung des Zubehörs

### Bodendüse

Die Bodendüse eignet sich für die Reinigung von abwaschbaren Bodenbelägen, z. B. Steinböden, Fliesen- und PVC-Böden zudem versiegelte Holzböden wie Parkett und Laminat.

#### ACHTUNG

##### Schäden durch Dampfeinwirkung

*Hitze und Dampfeinwirkung können zu Schäden führen. Prüfen Sie vor der Anwendung die Hitzebeständigkeit und Dampfauswirkung an einer unauffälligen Stelle mit kleinster Dampfmenge.*

*Bedampfen Sie versiegelte Holzböden mit der voreingestellten Holzstufe und verharren Sie nie zu lang auf ein und derselben Stelle*

##### Hinweis

*Reinigungsmittelrückstände oder Pflegeemulsionen auf der zu reinigenden Fläche können bei der Dampfreinigung zu Schlieren führen, die bei mehrmaliger Anwendung aber verschwinden.*

#### ⚠ VORSICHT

##### Verbrennungen am Fuß

*Die Bodendüse / das Bodentuch erhitzt sich beim Bedampfen.*

*Beim Abziehen des Bodentuchs kann heißes Wasser abtropfen.*

*Die Bodendüse / das Bodentuch nur mit geeignetem Schuhwerk betreiben und abnehmen.*

1. Bodentuch an Bodendüse befestigen.
  - a Bodentuch mit den Klettbandern nach oben auf den Boden legen.
  - b Bodendüse mit leichtem Druck auf das Bodentuch stellen.

##### Abbildung D

Das Bodentuch haftet durch die Klettbefestigung selbsttätig an der Bodendüse.

### Mikrofaserbodentuch

Das Mikrofaserbodentuch eignet sich für die Reinigung von Steinböden, Fliesen und PVC-Böden sowie versiegelten Holzböden wie Parkett und Laminat. Ebenfalls eignet sich das Mikrofaserbodentuch für die Auffrischung von Teppichen in Verbindung mit dem Teppichgleiter.

### Abrasivebodentuch

Das Abrasivebodentuch eignet sich für die Reinigung von unempfindlichen Böden wie Fliesen oder Stein.

#### ACHTUNG

##### Beschädigung von Bodenbelägen

*Das Abrasivebodentuch kann empfindliche Bodenbeläge bzw. Oberflächen beschädigen.*

*Das Abrasivebodentuch nicht für die Reinigung von Holzoberflächen verwenden.*

*Das Abrasivebodentuch nicht mit dem Teppichgleiter verwenden.*

### Bodentuch abnehmen

1. Einen Fuß auf die Fußlasche des Bodentuchs stellen und die Bodendüse nach oben heben.

##### Abbildung D

##### Hinweis

*Zu Beginn ist das Klettband des Bodentuchs noch sehr stark und lässt sich ggf. schwer von der Bodendüse entfernen. Nach mehrmaligem Gebrauch und nach dem Waschen des Bodentuchs lässt sich dieses gut von der Bodendüse entfernen und hat die optimale Haftung erreicht.*

### Bodendüse vom Grundgerät abnehmen

#### ACHTUNG

##### Sachschaden durch Geräteinstabilität

*Durch die Abnahme der Bodendüse wird das Gerät instabil, kann umkippen und dabei Gerät und Bodenbelag beschädigen.*

*Nehmen Sie die Bodendüse nach der Montage nicht mehr vom Grundgerät ab.*

*Nehmen Sie die Bodendüse nur ab, wenn das Gerät zu Servicezwecken versendet wird.*

1. Schalter-Aus drücken

##### Abbildung S

2. Netzstecker aus der Steckdose ziehen.

##### Abbildung T

3. Wassertank entleeren.

##### Abbildung U

4. Gerät am Griff festhalten.

5. Entriegelungstaste der Bodendüse betätigen.

6. Die Bodendüse löst sich vom Gerät und kann entnommen werden.

##### Abbildung W

7. Gerät im liegenden Zustand sicher lagern.

### Teppichgleiter

Mit dem Teppichgleiter können Teppiche aufgefrischt werden.

#### ACHTUNG

##### Schäden an Teppichgleiter und Teppich

*Verschmutzungen am Teppichgleiter, sowie Hitze und Durchfeuchtung können zu Schäden am Teppich führen.*

*Verwenden Sie den Teppichgleiter nur mit dem Mikrofaserbodentuch an der Bodendüse.*

*Reinigen Sie bei der Verwendung des Teppichglitters nur mit der zugehörigen Dampfstufe (siehe Displayanzeige am Handgriff, Bodenbelagssymbol Teppich -mittlere Dampfstufe).*

*Prüfen Sie zudem vor der Anwendung die Hitzebeständigkeit und Dampfauswirkung auf den Teppich an einer unauffälligen Stelle mit kleinster Dampfmenge.*

*Beachten Sie die Reinigungshinweise des Teppichherstellers.*

*Stellen Sie sicher, dass der Teppich vor Anwendung des Teppichglitters abgesaugt und Flecken entfernt wurden.*



Entfernen Sie vor der Anwendung und nach Betriebspausen durch Abdampfen in einen Abfluss (ohne Bodentuch / mit Zubehör) mögliche Wasseransammlungen (Kondensat) im Gerät.  
Richten Sie den Dampf nicht kontinuierlich auf eine Stelle (maximal 5 Sekunden), um eine starke Befeuchtung und das Risiko von Beschädigungen durch Temperatureinwirkung zu vermeiden.  
Verwenden Sie den Teppichgleiter nicht auf hochflorigen Teppichen.

#### Teppichgleiter an Bodendüse befestigen

1. Bodentuch an Bodendüse befestigen, siehe Kapitel Bodendüse.  
**Abbildung D**
2. Bodendüse mit leichtem Druck in den Teppichgleiter hineingleiten und einrasten lassen.  
**Abbildung E**
3. Mit der Teppichreinigung beginnen.

#### Teppichgleiter von Bodendüse abnehmen

##### ⚠ VORSICHT

##### Verbrennungen am Fuß

Der Teppichgleiter kann sich beim Bedampfen erhitzen. Den Teppichgleiter nicht barfuß oder mit offenen Sandalen betreiben und abnehmen.  
Den Teppichgleiter nur mit geeignetem Schuhwerk betreiben und abnehmen.

1. Die Lasche des Teppichgleiters mit der Schuhspitze nach unten drücken.
2. Die Bodendüse nach oben heben.

##### Abbildung E

## Pflege und Wartung

### Wassertank leeren

#### ACHTUNG

##### Geräteschaden durch Wasserfäulnis

Wenn das Gerät länger als 2 Monate nicht in Betrieb genommen wird, kann das Wasser im Tank faulen. Wassertank vor Betriebspausen leeren.

1. Schalter-Aus drücken.  
Das Gerät ist ausgeschaltet.
2. Den Netzstecker aus der Steckdose ziehen.
3. Tankdeckel entnehmen.
4. Den Wassertank leeren.  
Die Kartusche kann dabei im Wassertank bleiben.

##### Abbildung U

### Entkalkungskartusche austauschen

#### ACHTUNG

##### Geräteschäden und verkürzte Lebensdauer

Die Nichteinhaltung der Austauschintervalle (Anzeige Kontrolllampe) der Entkalkungskartusche kann zu Geräteschäden führen und verkürzt die Lebensdauer des Geräts.

Austauschintervalle (Anzeige Kontrolllampe) einhalten.  
**Hinweis**

Die Austauschintervalle hängen von der örtlichen Wasserhärte ab. Gebiete mit hartem Wasser (z. B. III/IV) haben ein höheres Austauschintervall, als Gebiete mit weichem Wasser (z. B. I/II).

### Kontrolllampanzeige bei Ende der Laufzeit

Der erforderliche Austausch der Entkalkungskartusche wird folgendermaßen über die "Kontrolllampe Entkalkungskartusche" angezeigt:

- 2 Stunden vor Ablauf der Laufzeit blinkt die Kontrolllampe.

##### Abbildung R

- 1 Stunde vor Ablauf der Laufzeit blinkt die Kontrolllampe deutlich schneller.
- Ist die Laufzeit der Entkalkungskartusche erschöpft, leuchtet die Kontrolllampe genauso wie das LED-Band am Gerät konstant rot. Die Bodenbelagssymbole am Handgriff leuchten nicht. Die Pumpe schaltet sich selbsttätig ab (kein Wasserdampf) um ein Geräteschaden zu vermeiden.

### Entkalkungskartusche einsetzen

#### ACHTUNG

##### Geräteschaden

Durch das Wiedereinsetzen der verbrauchten Entkalkungskartusche kann das Gerät beschädigt werden. Sorgfältig arbeiten, um ein Verwechseln der Kartuschen zu vermeiden.

##### Einbauhinweis

Beim 1. Dampfen nach Entnahme und Wiedereinsetzen der Entkalkungskartusche kann das Dampf bild schwach oder unregelmäßig sein und es können einzelne Wassertropfen austreten. Das Gerät benötigt eine kurze Einlaufzeit, in der sich die Entkalkungskartusche mit Wasser füllt. Die ausströmende Dampfmenge nimmt stetig zu, bis nach ca. 30 Sekunden die maximale Dampfmenge erreicht ist.

##### Hinweis

Durch die Entnahme des Wassertanks kann die Entkalkungskartusche besser entnommen und wieder eingesetzt werden.

1. Den Schalter-Aus drücken.  
Das Gerät ist ausgeschaltet.
  2. Tankdeckel entnehmen.
  3. Die Entkalkungskartusche entnehmen.
  4. Neue Entkalkungskartusche einsetzen und andrücken bis sie fest sitzt.
  5. Den Schalter-Ein drücken.  
Das Gerät ist eingeschaltet.
  6. Die RESET-Taste 4 Sekunden gedrückt halten. Die Kontrolllampe "Austausch Entkalkungskartusche" erlischt und die Laufzeit der Entkalkungskartusche beginnt neu.
- Abbildung Q**
7. Das Gerät aufheizen lassen.
  8. Den Dampfhebel ca. 30 Sekunden gedrückt halten, um die Entkalkungskartusche zu entlüften.

### Wasserhärte einstellen

#### ACHTUNG

##### Geräteschaden durch Verkalkung

Ohne eingesetzte Entkalkungskartusche und bei falsch eingestellter Wasserhärte kann das Gerät verkalken.

Immer mit Entkalkungskartusche arbeiten.

Gerät auf die örtliche Wasserhärte einstellen.

Gerät vor Einsatz in einem Gebiet mit anderer Wasserhärte (z. B. nach Umzug) auf die aktuelle Wasserhärte einstellen.

##### Hinweis

Das Wasserwirtschaftsamt oder die Stadtwerke geben Auskunft über die Härte des Leitungswassers.

Die Wasserhärte wird über die RESET-Taste eingestellt. Die Wasserhärteeinstellung bleibt so lange gespeichert, bis eine neue Einstellung (z. B. nach einem Umzug) vorgenommen wird. Das Gerät ist werkseitig auf die höchste Wasserhärte (Stufe IV) eingestellt. Das Gerät zeigt die eingestellte Wasserhärte mit Blinkimpulsen an.

## Wasserhärtestufen und Blinkimpulse

| Härtebereich |           | °dH   | mmol/l  | Anzahl Blinkimpulse | Abstand Blinkimpulse |
|--------------|-----------|-------|---------|---------------------|----------------------|
| I            | weich     | 0-7   | 0-1,3   | 1x                  | 4 Sekunde<br>n       |
| II           | mittel    | 7-14  | 1,3-2,5 | 2x                  |                      |
| III          | hart      | 14-21 | 2,5-3,8 | 3x                  |                      |
| IV           | sehr hart | >21   | >3,8    | 4x                  |                      |

### Hinweis

Die Antikalkwirkung der Entkalkungskartusche aktiviert sich, sobald der Tank mit Wasser gefüllt und das Gerät in Betrieb genommen wird. Kalk im Wasser wird durch das Granulat in der Entkalkungskartusche aufgenommen. Eine zusätzliche Entkalkung ist nicht erforderlich.

### Hinweis

Das Granulat in der Kartusche kann sich nach Wasserkontakt farblich verändern, das hängt mit dem Mineralstoffgehalt im Wasser zusammen. diese Verfärbung ist unbedenklich und hat keinen negativen Einfluss auf das Gerät, Reinigungsarbeiten oder die Funktionsweise der Entkalkungskartusche.

### Hinweis

Während der Einstellung nicht länger als 15 Sekunden pausieren, da das Gerät sich sonst automatisch auf die zuletzt gewählte Wasserhärte bzw. bei Erstinbetriebnahme auf die höchste Wasserhärte einstellt.

1. Den Netzstecker einstecken.
2. Sicherstellen, dass das Gerät ausgeschaltet ist.
3. RESET-Taste gedrückt halten und das Gerät einschalten.

### Abbildung Q

Nach ca. 2 Sekunden blinkt die Kontrolllampe und signalisiert über die Anzahl der Impulse die aktuelle Einstellung der Wasserhärte.

4. RESET-Taste loslassen.  
Das Gerät befindet sich laut Werkseinstellung in der Wasserhärtestufe IV, daher blinkt die Kontrolllampe 4 mal hintereinander.
5. Durch mehrmaliges Drücken der RESET-Taste wechselt man durch die verschiedenen Wasserhärte-Stufen bis die gewünschte Wasserhärtestufe erreicht ist.
6. Ist die gewünschte Wasserhärte-Stufe erreicht, RESET-Taste 3 Sek. dauerhaft gedrückt halten um die ausgewählte Wasserhärtestufen zu speichern. Als Bestätigung der Speicherung leuchtet die Kontrolllampe für die Wasserhärte auf.

## Pflege des Zubehörs

(Zubehör - je nach Lieferumfang)

### Hinweis

Die Mikrofasertücher sind nicht für den Trockner geeignet.

### Hinweis

Zum Waschen der Tücher die Hinweise auf dem Waschetikett beachten. Keinen Weichspüler verwenden, damit die Tücher den Schmutz gut aufnehmen können.

1. Bodentücher bei maximal 60 °C in der Waschmaschine waschen.

## Abnahme des Handgriffs

### ACHTUNG

#### Geräteschaden

Die Bauteile des Handgriffs können durch eine ständige Abnahme beschädigt werden.

Handgriff nach dem Zusammenbau nicht mehr vom Grundgerät abnehmen.

Die Abnahme des Handgriffs vom Grundgerät darf nur erfolgen, wenn das Gerät zu Servicezwecken versendet wird.

## Hilfe bei Störungen

Störungen haben oft einfache Ursachen, die Sie mit Hilfe der folgenden Übersicht selbst beheben können. Im Zweifelsfall oder bei hier nicht genannten Störungen wenden Sie sich bitte an den autorisierten Kundendienst.

### ⚠️ WARNUNG

#### Stromschlag- und Verbrennungsgefahr

Solange das Gerät an das Stromnetz angeschlossen oder noch nicht abgekühlt ist, ist die Störungsbehebung gefährlich.

Ziehen Sie den Netzstecker.

Lassen Sie das Gerät abkühlen.

#### Kein / wenig Dampf trotz ausreichend Wasser im Tank

Entkalkungskartusche wurde nicht oder falsch eingesetzt.

- Entkalkungskartusche einsetzen und / oder überprüfen, ob die Entkalkungskartusche fest im Tank sitzt ggf. nochmals andrücken.

Entkalkungskartusche wurde während der Wasserbefüllung entnommen und / oder eine neue Entkalkungskartusche wurde eingesetzt

- Entkalkungskartusche während der Befüllung immer im Wassertank lassen.
- Dampfhebel dauerhaft gedrückt halten.  
Nach ca. 30 Sekunden erfolgt die volle Dampfleistung.

#### Rote Kontrolllampe "Austausch Entkalkungskartusche" blinkt ansonsten funktioniert das Gerät einwandfrei

Laufzeit der Entkalkungskartusche endet bald.

- Neue Entkalkungskartusche einsetzen siehe Kapitel Entkalkungskartusche austauschen.

#### Kein Dampf trotz ausreichend Wasser im Tank, zu dem leuchtet die Kontrolllampe wie auch die LED-Betriebsanzeige am Gerät konstant rot, die Bodenbelagssymbole am Handgriff leuchten nicht

Laufzeit der Entkalkungskartusche ist zu Ende

- Neue Entkalkungskartusche einsetzen siehe Kapitel Entkalkungskartusche austauschen.
- Falls bereits eine neue Entkalkungskartusche eingesetzt wurde und der Fehler dennoch auftritt, wurde wahrscheinlich die RESET-Taste nach dem Austausch der Entkalkungskartusche nicht gedrückt. RESET-Taste nach Einsetzen der Entkalkungskartusche 4 Sekunden drücken, siehe Kapitel Entkalkungskartusche austauschen.

## Technische Daten

### Elektrischer Anschluss

|              |    |         |
|--------------|----|---------|
| Spannung     | V  | 220-240 |
| Phase        | ~  | 1       |
| Frequenz     | Hz | 50-60   |
| Schutzart    |    | IPX4    |
| Schutzklasse |    | I       |

### Leistungsdaten Gerät

|              |          |      |
|--------------|----------|------|
| Heizleistung | W        | 1600 |
| Aufheizzeit  | Sekunden | 30   |
| Dauerdampfen | g/min    | 40   |

### Füllmenge

|            |   |     |
|------------|---|-----|
| Wassertank | l | 0,5 |
|------------|---|-----|

### Maße und Gewichte

|                        |    |      |
|------------------------|----|------|
| Kabellänge             | m  | 5,0  |
| Gewicht (ohne Zubehör) | kg | 3,1  |
| Länge                  | mm | 314  |
| Breite                 | mm | 207  |
| Höhe                   | mm | 1185 |

Technische Änderungen vorbehalten.

## Contents

|   |    |
|---|----|
| General notes.....                      | 11 |
| Intended use.....                       | 11 |
| Environmental protection.....           | 11 |
| Accessories and spare parts.....        | 11 |
| Scope of delivery.....                  | 11 |
| Warranty.....                           | 11 |
| Safety devices.....                     | 11 |
| Device description.....                 | 12 |
| Initial start-up.....                   | 12 |
| Installation.....                       | 12 |
| Operation.....                          | 12 |
| Important application instructions..... | 14 |
| How to use the Accessories.....         | 14 |
| Care and service.....                   | 15 |
| Troubleshooting guide.....              | 16 |
| Technical data.....                     | 17 |

## General notes



Read these original operating instructions and the enclosed safety instructions before using the device for the first time. Act in accordance with them. Keep both books for future reference or for future owners.

## Intended use

Use the device only in private households for cleaning level hard floors (e.g. stone floors, tiles, PVC floors and sealed wooden floors such as parquet and laminate) that can withstand the high temperature, pressure and moisture of the device. Do not clean water-sensitive floor coverings such as untreated cork floors (the moisture could penetrate and damage the floor). With the carpet glider fitted, the device can be used for freshening short-pile carpets, runners etc. Detergents are not required.

## Environmental protection



The packing materials can be recycled. Please dispose of packaging in accordance with the environmental regulations.



Electrical and electronic appliances contain valuable, recyclable materials and often components such as batteries, rechargeable batteries or oil, which - if handled or disposed of incorrectly - can pose a potential threat to human health and the environment. However, these components are required for the correct operation of the appliance. Appliances marked by this symbol are not allowed to be disposed of together with the household rubbish.

### Notes on the content materials (REACH)

Current information on content materials can be found at: [www.kaercher.com/REACH](http://www.kaercher.com/REACH)

## Accessories and spare parts

Only use original accessories and original spare parts. They ensure that the appliance will run fault-free and safely.

Information on accessories and spare parts can be found at [www.kaercher.com](http://www.kaercher.com).

## Scope of delivery

The scope of delivery for the appliance is shown on the packaging. Check the contents for completeness when unpacking. If any accessories are missing or in the event of any shipping damage, please notify your dealer.

## Warranty

The warranty conditions issued by our relevant sales company apply in all countries. We shall remedy possible malfunctions on your appliance within the warranty period free of cost, provided that a material or manufacturing defect is the cause. In a warranty case, please contact your dealer (with the purchase receipt) or the next authorised customer service site. (See overleaf for the address)

## Safety devices

### ⚠ CAUTION

#### Missing or modified safety devices

Safety devices are provided for your own protection. Never modify or bypass safety devices.

## Symbols on the appliance

(according to type of appliance)

|  |  |
|--|--|
|  | Risk of burns, surface of appliance becomes hot during operation |
|  | Risk of scalding from steam                                      |
|  | Read operating instructions                                      |

## Safety valve

In the case of excessively high pressure in the event of a fault, a safety valve relieves the pressure into the atmosphere.

## Fuse

The fuse prevents the device from overheating. If the device overheats, the fuse disconnects the device from the power supply.

Before re-commissioning the device, contact the responsible KÄRCHER Customer Service.

## Device description

The maximum amount of equipment is described in these operating instructions. Depending on the model used, there are differences in the scope of delivery (see packaging).

**For the illustrations, refer to the graphics page.**

### Illustration A

- ① Button/switch area
- ② Switch - Off
- ③ Switch - On
- ④ Indicator light (red)  
- replace decalcification cartridge.
- ⑤ RESET button  
- set water hardness  
- confirmation after cartridge replacement
- ⑥ LED operating indicator  
Flashing red - mains voltage present and device is heating up  
Green - device is ready for operation
- ⑦ Display for steam stage setting
- ⑧ Button for steam stage setting
- ⑨ Steam stage 1 - Wood
- ⑩ Steam stage 2 - Carpet
- ⑪ Steam stage 3 - Tiles/Stone
- ⑫ Handle
- ⑬ Wall anti-slip handle
- ⑭ Steam lever
- ⑮ Cable hook with cable fastener
- ⑯ Decalcification cartridge
- ⑰ Filling hole for water
- ⑱ Water reservoir with reservoir cover and carrying handle
- ⑲ Mains connection cable with mains plug
- ⑳ Unlocking button for floor nozzle
- ㉑ Floor nozzle
- ㉒ Hook and loop fastener
- ㉓ Microfibre floor cloth (1 x)
- ㉔ \*\* Microfibre floor cloth (2 x)
- ㉕ \*\* Abrasive floor cloth (1 x)
- ㉖ Carpet glider

\*\* SC 3 Upright EasyFix Premium

## Initial start-up

### ATTENTION

#### Device damage due to calcification

*The decalcification cartridge only works properly if you adjust the device to the local water hardness before operating it for the first time.*

*Set the device to the local water hardness.*

*Set the device to the current water hardness before using it in an area with a different water hardness (e.g. after a move)*

1. Insert the decalcification cartridge into the water reservoir and press it firmly into place.

#### Illustration F

2. Set the water hardness, see chapter Setting the water hardness.

## Installation

### Installing the handle bar

1. Hold the basic device.
2. Fit the handle bar all the way to the end stop into the basic device until it audibly latches into place. The handle bar must sit tightly in the device.

#### Illustration B

### Installing the floor nozzle

1. Hold the device by the handle.
2. Connect the lower section of the basic unit to the floor nozzle until it audibly latches into place.

#### Illustration C

## Operation

### Unwinding the power cord

#### ⚠ WARNING

#### Risk of electric shock

*If the power cable is not completely unwound, the danger exists of you straining and damaging the mains cable by overestimating the range of the cable.*

*Always completely unwind the power cable.*

#### Note

*The lower cable holder can be rotated by 360° for removing the cable. The upper cable hook cannot be rotated.*

1. Turn the lower cable holder upwards.
2. Completely remove the power cable from the cable hook.
3. Fasten the cable in the fastener of the upper or lower cable hook to prevent it from being run over during cleaning work.

#### Illustration J

### Filling water

The water reservoir can be filled at any time.

#### ATTENTION

#### Material damage through open reservoir cover or incorrectly seated or loose water reservoir

*Liquid can escape and damage the floor covering if the water reservoir is not correctly closed or the water reservoir is not correctly fitted in the device.*

*Take care to ensure that the water reservoir cover is closed and the reservoir is seated tightly in the device when the water reservoir is full.*

#### ATTENTION

#### Damage to the device

*Unsuitable water can block the nozzles.*

*Do not use condensation from the clothes dryer for filling.*

*Do not use collected rain water for filling.*

Do not use cleaning agents or other additives (e.g. scents) for filling.

#### Note

The decalcification cartridge must be installed in the water reservoir when filling the water reservoir.

#### Filling the water reservoir directly on the device

1. Hold the device.
2. Open the water reservoir cover and fill the water reservoir with max. 0.5 L tap water, directly at the device.

#### Illustration G

3. Close the reservoir cover.

#### Removing the water reservoir for filling

1. Hold the device.
2. Turn the lower cable hook upwards.
3. Pull the water reservoir vertically upwards by the handle.
4. Open the water reservoir cover and fill the water reservoir with max. 0.5 L tap water.

#### Illustration H

5. Close the water reservoir cover.
6. Insert the water reservoir and press downwards until it locks into place.

#### Switching on the device

#### ATTENTION

#### Damage to the device and material damage through tipping over

The device can fall over and be damaged if inadequately secured during work breaks or storage. Liquid can also escape and damage the floor covering.

Position the device with the floor nozzle on a solid base or the handle with the wall anti-slip handle in a vertical position on a solid wall.

#### ATTENTION

#### Device damage due to incorrectly set water hardness

The decalcification cartridge only works properly if the device is adjusted to the local water hardness. The device may calcify if the water hardness is set incorrectly. Adjust the device to the local water hardness before first operation, see chapter Setting the water hardness.

#### Note

When steaming for the first time after removing and reinserting the decalcification cartridge, the steam jet may be weak or irregular, and individual drops of water may be expelled. The device requires a short running-in period in which the decalcification cartridge fills with water. The steam volume that is expelled increases constantly until the maximum steam volume has been reached after approx. 30 seconds.

1. Place the device on a firm surface.

#### Illustration I

2. Insert the mains plug into a socket.

#### Illustration K

3. Press the On switch.

#### Illustration L

4. The LED operating indicator flashes red.

#### Illustration M

5. The LED operating indicator lights up constantly green after approx. 30 seconds.

#### Illustration N

The device is ready for use.



#### Regulating the steam volume

The steam volume setting depends on the surface to be cleaned.

- Press the button with the direction arrows on the handle repeatedly until the desired steam stage is selected.

#### Illustration P

3 different steam stages are available:

|   |                                   |
|---|-----------------------------------|
|  | Tiles/stone - maximum steam stage |
|  | Carpet - medium steam stage       |
|  | Wood - minimum steam stage        |

#### Note

The maximum steam stage (Tiles/stone) is always selected when the device is switched on.

- Press the steam lever after setting the steam volume.

#### Illustration O

#### Refilling water

#### Note

The water level can be seen through the transparent fresh water tank.

When topping up the water, the decalcification cartridge remains secured in the device.

- Open the water reservoir cover and fill the water reservoir with max. 0.5 L tap water, directly at the device.

#### Illustration G

or

- Remove the water reservoir, open the water reservoir cover and fill the water reservoir with max. 0.5 L tap water, see chapter Filling water.

#### Illustration H

#### Interrupting operation

#### ATTENTION

#### Material damage due to condensate/moisture

See the chapter Storing the device to prevent material damage during longer work breaks.

In order to save energy, we recommend that you switch off the device for breaks in operation of longer than 20 minutes.

1. Press the OFF switch.

#### Illustration S

#### Switching off the device

1. Press the OFF switch.

#### Illustration S

The device is switched off.

2. Pull the mains plug out of the socket.

#### Illustration T

#### ATTENTION

#### Device damage due to water putrefaction

The water in the reservoir may putrefy if the device is not put into operation for more than 2 months.

Drain the water reservoir before longer breaks in operation.

3. Drain the water reservoir.

#### Illustration U

## Storing the device

### ATTENTION

#### **Material damage due to condensate/moisture**

The floor covering can be damaged by moisture remaining on the floor cleaning cloth or floor nozzle/device after cleaning.

Remove the floor cleaning cloth/carpet glider and dry the floor nozzle/the device after finishing the floor cleaning work.

Do not place or store the device on heat-sensitive surfaces.

1. Remove the floor cleaning cloth or floor cleaning cloth and carpet glider, see the chapter Floor nozzle and carpet glider.

#### **Illustration D**

#### **Illustration E**

2. Remove moisture from the floor nozzle/device.
3. Wind the power cable around the upper and lower cable hooks.

#### **Illustration V**

4. Store the device in vertical position on a solid base or on the wall.

#### **Illustration I**

5. Store the device in a dry location that is protected from frost.

## Important application instructions

### Cleaning the floor areas

We recommend sweeping the floor or vacuum cleaning it before using the appliance. In this way the floor will be cleared of dirt and loose particles before the wet cleaning.

### Cleaning coated or painted surfaces

#### ATTENTION

#### **Damaged surfaces**

Steam can loosen wax, furniture polish, plastic coatings or paint and edge band from edges.

Do not direct the steam at glued laminated edges as the edge band may loosen.

Do not use the device for cleaning unsealed wood or parquet floors.

Do not use the device for cleaning painted or plastic coated surfaces such as kitchen or living room furniture, doors or parquet.

## How to use the Accessories

### Floor nozzle

The floor nozzle is suitable for cleaning washable floor coverings, e.g. stone floors, tiles and PVC floors, and also sealed wooden floors such as parquet and laminate.

#### ATTENTION

#### **Damage due to steam effects**

Heat and the effects of steam can lead to damage.

Check the heat resistance and steam effect on an inconspicuous area using a minimal steam volume prior to use.

Steam clean sealed wooden floors using the correct, preset steam level and do not remain in the same position on the floor for too long

#### **Note**

Detergent residue or care emulsions on the surface to be cleaned can lead to streaks during steam cleaning, which will disappear however once these have been used several times.

#### ⚠ CAUTION

#### **Beware of burns to your feet**

The floor nozzle/floor cleaning cloth heats up during steaming.

Hot water may drip out when pulling off the floor cloth. Only operate or remove the floor nozzle/floor cleaning cloth with suitable footwear.

1. Fasten the floor cleaning cloth to the floor nozzle.
  - a Place the floor cleaning cloth with the Velcro strips pointing upwards on the floor.
  - b Place the floor nozzle onto the floor cleaning cloth, applying slight pressure.

#### **Illustration D**

The floor cleaning cloth will stick to the floor nozzle of its own accord due to the Velcro strips.

### Micro fibre cloth

The microfibre floor cloth is suitable for cleaning stone floors and PVC floors, and also sealed wooden floors such as parquet and laminate. The microfibre floor cloth is also suitable for freshening carpets when used in conjunction with the carpet glider.

### Abrasive floor cloth

The abrasive floor cloth is suitable for cleaning insensitive surfaces such as tiles or stone.

#### ATTENTION

#### **Damage to floor coverings**

The abrasive floor cloth can damage sensitive floor coverings and surfaces.

Do not use the abrasive floor cloth for cleaning wooden surfaces.

Do not use the abrasive cloth with the carpet glider.

### Removing the floor cleaning cloth

1. Place one foot on the bottom corner of the floor cleaning cloth and lift the floor nozzle up.

#### **Illustration D**

#### **Note**

Initially, the floor cleaning cloth's hook and loop fastener strip is very strong and cannot be removed from the floor nozzle easily. After the floor cleaning cloth has been used several times and washed, it is easier to remove from the floor nozzle and it has reached the optimum adhesion.

### Removing the floor nozzle from the basic device

#### ATTENTION

#### **Material damage due to an unstable device**

Removing the floor nozzle makes the device unstable and it can tip over and damage the device and floor covering.

Do not remove the floor nozzle from the basic device after installation.

Remove the floor nozzle only when sending the device for servicing.

1. Press the OFF switch

#### **Illustration S**

2. Pull the mains plug out of the socket.

#### **Illustration T**

3. Empty the water reservoir.

#### **Illustration U**

4. Hold the device by the handle.
5. Actuate the unlocking button on the floor nozzle.
6. The floor nozzle releases from the device and can be removed.

#### **Illustration W**

7. Store the device safely in a horizontal position.

## Carpet glider

The carpet glider is used for freshening up carpets.

### ATTENTION

**Beware of damaging the carpet glider and carpet**  
Contamination on the carpet glider, as well as heat and moisture penetration, can result in the carpet being damaged.

Use the carpet glider only with a microfibre floor cloth on the floor nozzle.

Steam clean using only the correct steam stage when using the carpet glider (see the display indicator on the handle, carpet floor covering symbol - medium steam stage).

Prior to the application, also check the heat resistance and impact of steam on the carpet at an insignificant spot using the smallest steam volume.

Observe the cleaning instructions from the carpet manufacturer.

Prior to using the carpet glider, make sure that the carpet has been vacuumed and that stains have been removed.

Prior to use and following operating pauses, remove any possible water accumulation (condensate) in the device by evaporating the condensate into a drain (without floor cleaning cloth / with accessories).

In order to prevent too much moistening and to avoid the risk of damage due to temperature effects, do not direct the steam continuously onto one spot (maximum 5 seconds).

Do not use the carpet glider on deep-pile carpets.

### Fastening the carpet glider to the floor nozzle

1. For fastening the floor cleaning cloth to the floor nozzle, please refer to chapter Floor nozzle.

#### Illustration D

2. Using light pressure, allow the floor nozzle to slide into the carpet glider and engage there.

#### Illustration E

3. Start cleaning the carpet.

### Removing the carpet glider from the floor nozzle

#### ⚠ CAUTION

#### Beware of burns to your feet

The carpet glider can heat up during the steaming process.

Do not operate or remove the carpet glider bare-footed or using open sandals.

Only operate or remove the carpet glider using suitable footwear.

1. Press the strap on the carpet glider downwards using your toecap.

2. Lift the floor nozzle upwards.

#### Illustration E

## Care and service

### Draining the water reservoir

#### ATTENTION

#### Device damage due to water putrefaction

If the device is not put into operation for more than 2 months, the water in the reservoir may putrefy.

Drain the water reservoir before breaks in operation.

1. Press the OFF switch.

The device is switched off.

2. Pull the mains plug out of the socket.

3. Remove the reservoir cover.

4. Drain the water reservoir.

The cartridge can remain in the water reservoir.

#### Illustration U

## Replacing the decalcification cartridge

#### ATTENTION

#### Device damage and shortened service life

If the replacement intervals (indicator light) for the decalcification cartridge are not observed, there is a risk of device damage and the service life of the device may be shortened.

Observe the replacement intervals (indicator light).

#### Note

The replacement intervals depends on the local water hardness. Areas with hard water (e.g. III/IV) have a higher replacement interval than areas with soft water (e.g. I/II).

### Indicator lamp at end of the run time

The "decalcification cartridge indicator light" indicates when the decalcification cartridge has to be replaced:

- The indicator light flashes 2 hours before the run time expires.

#### Illustration R

- The indicator light flashes more quickly 1 hour before the run time expires.

- The indicator light and the LED strip on the device light up when the run time of the decalcification cartridge has expired. The floor covering symbols on the handle do not light up. The pump switches off automatically (no water steam) to prevent damage to the device.

### Inserting the decalcification cartridge

#### ATTENTION

#### Device damage

There is a risk of damage to the device if the used decalcification cartridge is re-used.

Work carefully in order to prevent mixing up the cartridges.

#### Installation information

When steaming for the first time after removing and re-inserting the decalcification cartridge, the steam jet may be weak or irregular, and individual drops of water may be expelled. The device requires a short running-in period in which the decalcification cartridge fills with water. The steam volume that is expelled increases constantly until the maximum steam volume has been reached after approx. 30 seconds.

#### Note

Removing the water reservoir makes it easier to remove and install the decalcification cartridge.

1. Press the OFF switch.

The device is switched off.

2. Remove the reservoir cover.

3. Remove the decalcification cartridge.

4. Insert the new decalcification cartridge and press it firmly into place.

5. Press the On switch.

The device is switched on.

6. Press and hold the RESET button for 4 seconds.

The "replace decalcification cartridge" indicator light goes out and the run time for the decalcification cartridge starts again.

#### Illustration Q

7. Allow the device to heat up.

8. Press and hold the steam lever for approximately 30 seconds to vent the decalcification cartridge.

## Setting the water hardness

### ATTENTION

#### Device damage due to calcification

Without a decalcification cartridge, the device may calcify if the water hardness is set incorrectly. Always work with a decalcification cartridge.

Set the device to the local water hardness.

Set the device to the current water hardness before using it in an area with a different water hardness (e.g. after a move).

#### Note

Your water board or municipal utilities authority can provide information on hardness of tap water.

The water hardness is set using the RESET button. The water hardness setting is stored until a new setting (e.g. after a move) is made. The device is set to the highest water hardness (level IV) in the factory. The device indicates the set water hardness with flash pulses.

#### Water hardness levels and flash pulses

| Hardness range | °dH   | mmol/l  | Number of flash pulses | Interval between flash pulses |
|----------------|-------|---------|------------------------|-------------------------------|
| I Soft         | 0-7   | 0-1.3   | 1x                     | 4 seconds                     |
| II Medium      | 7-14  | 1.3-2.5 | 2x                     |                               |
| III Hard       | 14-21 | 2.5-3.8 | 3x                     |                               |
| IV Very hard   | >21   | >3.8    | 4x                     |                               |

#### Note

The anti-calcification effect of the decalcification cartridge is activated as soon as the reservoir is filled with water and the device is put into operation. Lime in the water is absorbed by the granulate in the decalcification cartridge. Additional descaling is not required.

#### Note

The granulate in the cartridge can discolour on contact with water due to the mineral content in the water, which is no cause for concern and has no negative effects on the device, cleaning work or the functionality of the cartridge.

#### Note

Do not pause for longer than 15 seconds when setting as the device will otherwise be set automatically to the last selected water hardness or the highest water hardness set during initial start-up.

1. Connect the mains plug.
2. Make sure that the device is switched off.
3. Hold the RESET button pressed and switch on the device.

#### Illustration Q

After approximately 2 seconds, the indicator light flashes and signals the current water hardness setting with the number of pulses.

4. Release the RESET key.  
The device is set to water hardness level IV at the factory and the indicator light therefore flashes 4 times in succession.
5. You can cycle between the different water hardness levels by pressing the RESET button repeatedly until the desired water hardness level is reached.
6. Once the desired water hardness level has been reached, press and hold the RESET button for 3 seconds to store the selected water hardness level. The indicator light for the water hardness lights up to confirm saving.

## Care of accessories

(Accessories - depending on scope of delivery)

#### Note

The micro fibre cloths are not suitable for dryer.

#### Note

Observe the instructions on the washing tag when washing the cloths. Do not use any liquid softeners as this will affect the ability of the cloths to pick up dirt.

1. Wash the floor cleaning cloths in a washing machine at a max. temperature of 60 °C.

## Removing the handle

### ATTENTION

#### Device damage

The handle components can be damaged by repeated removal.

Do not remove the handle from the basic unit once it has been assembled.

The handle may only be removed from the basic device if the device is sent out for service purposes.

## Troubleshooting guide

Malfunctions often have simple causes that you can remedy yourself using the following overview. When in doubt, or in the case of malfunctions not mentioned here, please contact your authorised Customer Service.

#### ⚠ WARNING

#### Risk of electric shock and burns

Trying to eliminate faults while the appliance is connected to the mains or has not yet cooled down is always dangerous.

Remove the mains plug.

Allow the appliance to cool down.

#### No steam / little steam although there is water in the reservoir

The decalcification cartridge has not been inserted or has been inserted incorrectly.

- Fit the decalcification cartridge and/or check that the decalcification cartridge sits tightly in the reservoir and press in again if necessary.

The decalcification cartridge has been removed when filling with water and/or a new decalcification cartridge has been fitted

- Always leave the decalcification cartridge in the water reservoir when filling with water.
- Press and hold the steam lever constantly. The full steam output is reached after approximately 30 seconds.

#### The red "Replace decalcification cartridge" indicator light flashes but the device still functions correctly

Run time of the decalcification cartridge ends soon.

- Fit a new decalcification cartridge, see chapter Replacing the decalcification cartridge.

#### No steam despite sufficient water in the reservoir, the indicator light and LED operating indicator on the device light up continuously red, the floor covering symbols on the handle do not light up

Run time for the decalcification cartridge has expired

- Fit a new decalcification cartridge, see chapter Replacing the decalcification cartridge.
- If a new decalcification cartridge has already been fitted and this fault still occurs, the RESET button has probably not been pressed after replacing the decalcification cartridge. Press and hold the RESET button for 4 seconds after inserting the decalcification cartridge, see chapter Replacing the decalcification cartridge.



## Technical data

### Electrical connection

|                      |    |         |
|----------------------|----|---------|
| Voltage              | V  | 220-240 |
| Phase                | ~  | 1       |
| Frequency            | Hz | 50-60   |
| Degree of protection |    | IPX4    |
| Protection class     |    | I       |

### Device performance data

|                     |         |      |
|---------------------|---------|------|
| Heating capacity    | W       | 1600 |
| Heating-up time     | Seconds | 30   |
| Continuous steaming | g/min   | 40   |

### Filling quantity

|                 |   |     |
|-----------------|---|-----|
| Water reservoir | l | 0,5 |
|-----------------|---|-----|

### Dimensions and weights

|                              |    |      |
|------------------------------|----|------|
| Cable length                 | m  | 5,0  |
| Weight (without accessories) | kg | 3,1  |
| Length                       | mm | 314  |
| Width                        | mm | 207  |
| Height                       | mm | 1185 |

Subject to technical modifications.

## Contenu

|   |    |
|---|----|
| Remarques générales .....                 | 17 |
| Utilisation conforme .....                | 17 |
| Protection de l'environnement .....       | 17 |
| Accessoires et pièces de rechange .....   | 17 |
| Etendue de livraison .....                | 17 |
| Garantie .....                            | 17 |
| Dispositifs de sécurité .....             | 17 |
| Description de l'appareil .....           | 18 |
| Première mise en service .....            | 18 |
| Montage .....                             | 18 |
| Utilisation .....                         | 18 |
| Consignes d'utilisation importantes ..... | 20 |
| Utilisation des accessoires .....         | 20 |
| Entretien et maintenance .....            | 21 |
| Dépannage en cas de pannes .....          | 22 |
| Caractéristiques techniques .....         | 23 |

## Remarques générales



Veillez lire le présent le manuel d'instructions original et les consignes de sécurité jointes avant la première utilisation de l'appareil. Agissez en conséquence. Conservez les deux manuels pour une utilisation ultérieure ou pour le propriétaire suivant.

## Utilisation conforme

Utiliser l'appareil exclusivement pour un usage domestique pour le nettoyage de sols durs plats (par ex. sols en pierre, carrelages et sols PVC ainsi que des sols en bois scellés comme des parquets et revêtements de sol stratifié), qui résistent à la température élevée, à la pression et à l'humidité de l'appareil. Ne pas nettoyer de revêtements sensibles à l'eau tels que, p.ex., les sols en liège (l'humidité peut pénétrer et endommager le sol). L'appareil peut être utilisé avec le patin à moquette pour rafraîchir les moquettes et tapis de couloir à poils courts etc. Les détergents ne sont pas nécessaires.

## Protection de l'environnement



Les matériaux d'emballage sont recyclables. Veuillez éliminer les emballages dans le respect de l'environnement.



Les appareils électriques et électroniques contiennent des matériaux précieux recyclables et souvent des composants tels que des piles, batteries ou de l'huile représentant un danger potentiel pour la santé humaine et l'environnement, s'ils ne sont pas manipulés ou éliminés correctement. Ces composants sont cependant nécessaires pour le fonctionnement correct de l'appareil. Les appareils marqués par ce symbole ne doivent pas être jetés dans les ordures ménagères.

## Remarques concernant les matières composantes (REACH)

Les informations actuelles concernant les matières composantes sont disponibles sous : [www.kaeher.com/REACH](http://www.kaeher.com/REACH)

## Accessoires et pièces de rechange

Utiliser exclusivement des accessoires et pièces de rechange originaux. Ceux-ci garantissent le fonctionnement sûr et sans défaut de votre appareil.

Des informations sur les accessoires et pièces de rechange sont disponibles sur le site Internet [www.kaeher.com](http://www.kaeher.com).

## Etendue de livraison

L'étendue de livraison de l'appareil est illustrée sur l'emballage. Lors du déballage, vérifiez que le contenu de la livraison est complet. Si un accessoire manque ou en cas de dommage dû au transport, veuillez informer votre distributeur.

## Garantie

Les conditions de garantie publiées par notre société commerciale compétente s'appliquent dans chaque pays.

Nous remédions gratuitement aux défauts possibles sur votre appareil dans la durée de garantie dans la mesure où la cause du défaut est un vice de matériau ou de fabrication. En cas de garantie, veuillez vous adresser à votre distributeur ou au point de service après-vente autorisé le plus proche avec la facture d'achat.

(Voir l'adresse au dos)

## Dispositifs de sécurité

### ⚠ PRÉCAUTION

#### Dispositifs de sécurité manquants ou modifiés

Les dispositifs de sécurité servent à vous protéger.

Ne modifiez, ni ne contournez jamais les dispositifs de sécurité.

## Symboles sur l'appareil

(Selon le type de l'appareil)



Risque de brûlures, la surface de l'appareil devient très chaude pendant l'exploitation.



Risque de brûlures avec la vapeur



Lire la notice d'utilisation

## Soupage de sécurité

Si une pression trop élevée devait se produire en cas de défaut, une soupage de sécurité assure son évacuation à l'air libre.

## Fusible

Le fusible permet d'éviter une surchauffe de l'appareil. Le fusible coupe l'appareil du secteur en cas de surchauffe.

Avant de remettre l'appareil en service, adressez-vous au service après-vente KÄRCHER compétent.

## Description de l'appareil

Le présent manuel d'utilisation décrit l'équipement complet. L'étendue de livraison varie selon les modèles (voir l'emballage).

Pour les figures, voir la page des graphiques.

### Illustration A

- ① Touches/interrupteurs
- ② Interrupteur - Arrêt
- ③ Interrupteur - Marche
- ④ Témoin lumineux (rouge)  
- Remplacement de la cartouche de détartrage
- ⑤ Touche RESET.  
- Réglage de la dureté de l'eau  
- Confirmation suite au remplacement de la cartouche
- ⑥ Indication d'opération de la DEL  
Signal impulsif rouge - tension du secteur disponible et l'appareil chauffe  
Vert - l'appareil est prêt à fonctionner
- ⑦ Affichage de l'écran pour des modes vapeur
- ⑧ Touche de réglage du mode vapeur
- ⑨ Mode vapeur 1 - bois
- ⑩ Mode vapeur 2 - tapis
- ⑪ Mode vapeur 3 - carrelages / pierre
- ⑫ Poignée
- ⑬ Poignée de sécurité anti-dérappage
- ⑭ Manette vapeur
- ⑮ Crochet pour câble avec fixation du câble
- ⑯ Cartouche de détartrage
- ⑰ Orifice de remplissage de l'eau
- ⑱ Réservoir d'eau avec couvercle du réservoir et poignée de transport
- ⑲ Câble d'alimentation électrique avec fiche secteur
- ⑳ Touche de déverrouillage pour buse de sol
- ㉑ Buse pour sol
- ㉒ Bande agrippante
- ㉓ Chiffon de sol microfibre (1 pièce)
- ㉔ \*\*Chiffon de sol microfibre (2 pièces)
- ㉕ \*\*Chiffon de sol abrasif (1 pièce)
- ㉖ Patin à moquette

\*\* SC 3 Easy Fix Premium

## Première mise en service

### ATTENTION

**Endommagement de l'appareil dû à des dépôts de tartre**

*La cartouche de détartrage ne fonctionne de manière optimale que si l'appareil a été adapté à la dureté de l'eau locale avant la 1<sup>re</sup> mise en service.*

*Régler l'appareil en fonction de la dureté de l'eau locale. Lorsque l'appareil est utilisé dans une zone présentant une dureté d'eau différente (p. ex. après un déménagement), le régler sur la dureté de l'eau locale.*

1. Placer la cartouche de détartrage dans le réservoir d'eau et l'y presser fermement.

### Illustration F

2. Régler la dureté de l'eau, voir le chapitre Réglage de la dureté de l'eau.

## Montage

### Monter la poignée

1. Maintenir l'appareil de base.
2. Introduire la poignée jusqu'en butée dans l'appareil de base jusqu'à ce qu'elle s'enclenche audiblement. La poignée doit être bien positionnée dans l'appareil.

### Illustration B

### Monter la buse pour sol

1. Bien tenir l'appareil au niveau de la poignée.
2. Connecter la partie inférieure de l'appareil de base avec la buse pour sol jusqu'à ce qu'elle s'enclenche audiblement.

### Illustration C

## Utilisation

### Dérouler le câble secteur H07RN-F

#### ⚠ AVERTISSEMENT

#### Risque d'électrocution

*Lorsque le câble n'est pas complètement déroulé, la portée risque d'être surestimée et le câble électrique risque d'être mis à rude épreuve et endommagé.*

*Déroulez entièrement le câble électrique.*

#### Remarque

*Le porte-câble inférieur tourne à 360° vers la sortie du câble. Le crochet pour câble supérieur ne tourne pas.*

1. Tourner le porte-câble inférieur vers le haut.
2. Retirer le câble secteur entièrement du porte-câble.
3. Fixer le câble dans la fixation du crochet pour câble inférieur, pour ne pas passer par dessus lors des travaux de nettoyage.

### Illustration J

### Remplissage d'eau

Le réservoir d'eau peut être rempli à tout moment.

### ATTENTION

**Dommmages matériels dus au couvercle du réservoir non fermé ou au réservoir d'eau pas correctement en place.**

*Si le couvercle du réservoir ne ferme pas correctement ou si le réservoir d'eau n'est pas correctement placé dans l'appareil, le liquide risque de fuir et d'endommager le revêtement de sol.*

*Veillez à ce que le couvercle du réservoir soit correctement fermé lorsque le réservoir d'eau est plein et que ce dernier soit correctement positionné dans l'appareil.*

### ATTENTION

#### Dommmages sur l'appareil

*Une eau inappropriée risque de boucher les buses.*

Ne pas remplir d'eau de condensation du sècheur à linge.

Ne pas remplir d'eau de pluie récupérée.

Ne pas remplir de détergent ou d'autres additifs (des parfums p. ex.).

#### Remarque

La cartouche de détartrage doit se trouver dans le réservoir d'eau lors du remplissage du réservoir d'eau.

#### Remplissage du réservoir d'eau directement sur l'appareil

1. Maintenir l'appareil.
2. Ouvrir le couvercle du réservoir et remplir le réservoir d'eau directement sur l'appareil de 0,5 l d'eau potable.

#### Illustration G

3. Fermer le couvercle du réservoir.

#### Démontez le réservoir d'eau pour le remplir

1. Maintenir l'appareil.
2. Tourner le crochet pour câble inférieur vers le haut.
3. Tirer le réservoir d'eau vers le haut à la verticale au niveau de la poignée.
4. Ouvrir le couvercle du réservoir et remplir de 0,5 l d'eau potable maximum.

#### Illustration H

5. Fermer le couvercle du réservoir.
6. Insérer le réservoir d'eau et appuyer vers le bas jusqu'à ce qu'il s'enclenche.

#### Démarrer l'appareil

#### ATTENTION

#### Domages sur l'appareil et matériels dus au renversement

L'appareil peut être renversé et endommagé lors de l'interruption du travail ou du stockage de l'appareil, suite à une sécurisation insuffisante. Du liquide risque également de fuir et d'endommager le revêtement de sol.

Placez l'appareil avec la buse pour sol sur un support stable ou placez la poignée avec la poignée de sécurité anti-dérappage en position verticale sur un mur.

#### ATTENTION

#### Détérioration de l'appareil due à une dureté de l'eau mal réglée

La cartouche de détartrage ne fonctionne de manière optimale que si l'appareil est adapté à la dureté de l'eau locale. L'appareil peut s'entartre si la dureté de l'eau est mal réglée.

Adaptez l'appareil à la dureté de l'eau locale avant la 1re mise en service, voir le chapitre Réglage de la dureté de l'eau.

#### Remarque

Lors de la 1re vapeur après retrait et remise en place de la cartouche de détartrage, la vapeur peut être faible ou irrégulière, quelques gouttes sont susceptibles de s'écouler. L'appareil nécessite une brève durée de démarrage au cours de laquelle la cartouche de détartrage se remplit d'eau. Le débit de vapeur qui s'écoule s'accroît continuellement jusqu'à ce que le débit maximal soit atteint, après env. 30 secondes.

1. Placer l'appareil sur une base solide.

#### Illustration I

2. Brancher la fiche secteur dans une prise de courant.

#### Illustration K

3. Appuyer sur l'interrupteur Marche.

#### Illustration L

4. L'indication d'opération DEL est allumée en rouge.

#### Illustration M

5. Au bout de 30 secondes l'indication d'opération LED s'allume en vert en permanence.

#### Illustration N

L'appareil est prêt à l'emploi.



#### Régulation du débit de vapeur

Le réglage du débit de vapeur s'oriente à la surface à nettoyer.

- Appuyer sur la touche avec les flèches de direction sur la poignée jusqu'à ce que le mode vapeur souhaité soit sélectionné.

#### Illustration P

3 modes vapeur différents sont disponibles :

|   |  |
|---|--|
|  | Carrelage / pierre - mode vapeur le plus élevé |
|  | Tapis - mode vapeur moyen                      |
|  | Bois - mode vapeur le plus bas                 |

#### Remarque

Une fois l'appareil allumé, le mode vapeur le plus élevé (carrelages / pierre) doit toujours être choisi.

- Une fois le réglage du débit de vapeur effectué, appuyer sur la manette vapeur.

#### Illustration O

#### Faire l'appoint en eau

#### Remarque

Le niveau d'eau est visible sur le réservoir d'eau propre en partie transparent.

La cartouche de détartrage reste fixée sur l'appareil lorsque de l'eau est ajoutée.

- Ouvrir le couvercle du réservoir et remplir le réservoir d'eau directement sur l'appareil de 0,5 l d'eau potable.

#### Illustration G

ou

- Retirer le réservoir d'eau, ouvrir le couvercle du réservoir et remplir de 0,5 l d'eau potable maximum, voir le chapitre Remplissage d'eau.

#### Illustration H

#### Interrompre le fonctionnement

#### ATTENTION

#### Domages matériels dus au condensat / à l'humidité.

Pour qu'aucun dommage matériel ne survienne durant les interruptions de travail plus longues, voir le chapitre Rangement de l'appareil.

Pour économiser de l'énergie, il est conseillé d'éteindre l'appareil lors de pauses de fonctionnement supérieures à 20 minutes.

1. Appuyer sur l'interrupteur « Aus » (Arrêt).

#### Illustration S

#### Mise hors tension de l'appareil

1. Appuyer sur l'interrupteur « Aus » (Arrêt).

#### Illustration S

L'appareil est hors tension.

2. Débrancher la fiche secteur de la prise de courant.

#### Illustration T

#### ATTENTION

Endommagement de l'appareil dû à de l'eau croupie  
L'eau contenue dans le réservoir peut croupir si l'appareil n'est pas utilisé pendant plus de 2 mois.

Vider le réservoir d'eau avant les pauses de fonctionnement plus longues.

3. Vider le réservoir d'eau.

#### Illustration U

### Rangement de l'appareil

#### ATTENTION

**Dommages matériels dus au condensat / à l'humidité**

Après le nettoyage, l'humidité qui se trouve sur la serpillière ou la buse pour sol / l'appareil risque d'endommager le revêtement de sol.

Après les travaux de nettoyage, retirer la serpillière / le patin à moquette et sécher la buse pour sol / l'appareil. Ne pas poser ou stocker l'appareil sur des surfaces fragiles.

1. Retirer la serpillière ou la serpillière et le patin à moquette, voir chapitre Buse pour sol et patin à moquette.

#### Illustration D

#### Illustration E

2. Éliminer l'humidité de la buse pour sol / de l'appareil.
3. Enrouler le câble électrique autour du crochet pour câble inférieur et supérieur.

#### Illustration V

4. Conserver l'appareil en position verticale sur un sol ou mur stable.

#### Illustration I

5. Stocker l'appareil dans un endroit sec et protégé du gel.

## Consignes d'utilisation importantes

### Nettoyer les surfaces au sol

Nous recommandons de balayer ou d'aspirer le sol avant d'utiliser l'appareil. Ainsi, le sol est déjà libéré des saletés et des particules avant le nettoyage humide.

### Nettoyage des surfaces revêtues ou peintes

#### ATTENTION

#### Surfaces endommagées

La vapeur peut décoller la cire, le lustrant pour meubles, les revêtements synthétiques ou la couleur et la baguette de lisière des bords.

Ne dirigez pas la vapeur sur les bords collés, au risque de détacher la baguette de lisière.

N'utilisez pas l'appareil pour nettoyer les sols en bois ou les parquets non vitrifiés.

N'utilisez pas l'appareil pour nettoyer les surfaces peintes ou à revêtement synthétique tel que p. ex. les meubles de cuisine ou de maison, portes ou parquets.

## Utilisation des accessoires

### Buse pour sol

La buse pour sol convient pour nettoyer les revêtements de sol lavables, p. ex. les sols en pierre, carrelages et sols en PVC, ainsi que des sols en bois scellés comme des parquets et revêtements de sol stratifié.

#### ATTENTION

#### Dégâts causés par l'imprégnation de vapeur

La chaleur et l'imprégnation de vapeur peuvent causer des dégâts.

Vérifier, avant l'utilisation, la résistance à la chaleur et à l'imprégnation de vapeur à un endroit dissimulé, à l'aide du plus petit débit de vapeur.

Vaporisez les sols en bois scellés avec le mode bois préréglé et ne restez jamais trop longtemps au même endroit.

#### Remarque

Les résidus de détergent ou les émulsions d'entretien sur la surface à nettoyer peuvent entraîner des salissures lors du nettoyage vapeur, lesquelles disparaissent néanmoins après plusieurs applications.

#### ⚠ PRÉCAUTION

#### Brûlures au pied

La buse pour sol / serpillière chauffe lors de la vaporisation.

De l'eau très chaude peut goutter lors du retrait de la serpillière.

Utiliser et retirer la buse pour sol / le patin à moquette uniquement avec des chaussures adaptées.

1. Fixer la serpillière sur la buse pour sol.
  - a Placer la serpillière sur le sol avec les bandes agrippantes vers le haut.
  - b Placer la buse pour sol sur la serpillière avec une légère pression.

#### Illustration D

La serpillière adhère d'elle-même sur la buse pour sol grâce à la fixation agrippante.

### Serpillière microfibre

La serpillière microfibre convient pour nettoyer les sols en pierre, carrelages et sols en PVC, ainsi que des sols en bois scellés comme des parquets et revêtements de sol stratifié. La serpillière microfibre convient également au rafraîchissement de tapis avec le patin à moquette.

### Serpillière abrasive

La serpillière abrasive convient au nettoyage de sols ainsi que de carrelages ou pierres qui ne sont pas fragiles.

#### ATTENTION

#### Détérioration de revêtements de sol

La serpillière abrasive risque d'endommager des revêtements de sol ou surfaces.

Ne pas utiliser la serpillière abrasive pour le nettoyage de surfaces en bois.

Ne pas utiliser la serpillière abrasive avec le patin à tapis.

### Retirer la serpillière

1. Mettre un pied sur la languette de la serpillière et lever la buse pour sol vers le haut.

#### Illustration D

#### Remarque

Au début, la bande Velcro de la serpillière est très raide et il est possible qu'elle se laisse difficilement retirer de la buse pour sol. Après plusieurs utilisations et lavages de la serpillière, celle-ci se retire aisément de la buse pour sol et a atteint l'adhérence optimale.

### Retirer la buse pour sol de l'appareil de base

#### ATTENTION

#### Dommages matériels dus au manque de stabilité de l'appareil

Le retrait de la buse pour sol rend l'appareil instable, il risque de se renverser et d'endommager le revêtement de sol.

Ne retirez plus la buse pour sol de l'appareil de base une fois montée.

Ne retirez la buse pour sol que lorsque l'appareil est expédié à des fins de maintenance.

1. Appuyer sur l'interrupteur « Aus » (Arrêt).

#### Illustration S

2. Débrancher la fiche secteur de la prise de courant.

#### Illustration T

3. Vider le réservoir d'eau.

#### Illustration U

4. Bien tenir l'appareil au niveau de la poignée.
5. Actionner la touche de déverrouillage de la buse pour sol.
6. La buse pour sol se détache de l'appareil et peut être retirée.

#### Illustration W

7. Stocker l'appareil à l'horizontale.

### Patin à moquette

Les tapis peuvent être rafraîchis par le patin à moquette.

#### ATTENTION

##### **Domages sur le patin à moquette et le tapis**

*Les encrassements sur le patin à moquette ainsi que la chaleur et l'accumulation d'humidité peuvent entraîner des dommages sur le tapis.*

*Utiliser le patin à moquette exclusivement avec une serpillière microfibre sur la buse pour sol.*

*Lors de l'utilisation du patin à moquette, nettoyer uniquement avec le mode vapeur correspondant (voir l'affichage de l'écran sur la poignée, symbole de revêtement de sol tapis - mode vapeur moyen).*

*Vérifier, avant l'utilisation, la résistance à la chaleur et l'imprégnation de vapeur sur le tapis, à un endroit dissimulé, à l'aide du plus petit débit de vapeur.*

*Respecter les consignes de nettoyage du fabricant du tapis.*

*S'assurer que le tapis puisse être aspiré et que les tâches ont été enlevées avant l'utilisation du patin à moquette.*

*Retirer les éventuelles accumulations d'eau (condensat) dans l'appareil, avant l'utilisation et après les pauses de fonctionnement, en vaporisant dans un écoulement (sans serpillière / avec accessoires).*

*Ne pas orienter la vapeur en continu sur le même endroit (maximum 5 secondes) pour éviter une forte imprégnation et le risque de dommages dus à l'effet de la température.*

*Ne pas utiliser le patin à moquette sur des tapis épais.*

#### Fixer le patin à moquette à la buse pour sol

1. Fixer la serpillière à la buse pour sol, voir le chapitre Buse pour sol.

#### Illustration D

2. Faire glisser et enclencher la buse pour sol dans le patin à moquette avec une légère pression.

#### Illustration E

3. Commencer le nettoyage de tapis.

#### Retirer le patin à moquette de la buse pour sol

#### ⚠ PRÉCAUTION

##### **Brûlures au pied**

*Le patin à moquette peut s'échauffer lors de la vaporisation.*

*Ne pas utiliser, ni retirer, le patin à moquette pieds nus ou avec des sandalettes.*

*Utiliser et retirer le patin à moquette uniquement avec des chaussures adaptées.*

1. Appuyer la languette du patin à moquette vers le bas avec la pointe de la chaussure.
2. Lever la buse pour sol vers le haut.

#### Illustration E

## Entretien et maintenance

### Vidange du réservoir d'eau

#### ATTENTION

**Endommagement de l'appareil dû à de l'eau croupie**  
*L'eau contenue dans le réservoir peut croupir si l'appareil n'est pas utilisé pendant plus de 2 mois.*

*Vider le réservoir d'eau avant les pauses de fonctionnement.*

1. Appuyer sur l'interrupteur « Aus » (Arrêt).  
L'appareil est hors tension.
2. Retirer la fiche secteur de la prise de courant.
3. Retirer le couvercle du réservoir.
4. Vider le réservoir d'eau.

*La cartouche peut rester dans le réservoir d'eau pendant ce temps.*

#### Illustration U

### Remplacement de la cartouche de détartrage

#### ATTENTION

##### **Endommagement de l'appareil et durée de vie raccourcie**

*Le non respect des intervalles de remplacement (indicateur par témoin lumineux) de la cartouche de détartrage peut provoquer des dommages sur l'appareil et réduire sa durée de vie.*

*Respecter les intervalles de remplacement (indicateur par témoin lumineux).*

#### Remarque

*Les intervalles de remplacement dépendent de la dureté de l'eau locale. L'intervalle est plus fréquent dans les zones présentant une eau dure (p. ex. III/IV) que dans celles présentant une eau douce (p. ex. I/II).*

#### Affichage par témoin lumineux à la fin de la durée de marche

La nécessité de remplacer la cartouche de détartrage est indiquée de la manière suivante via le « Témoin lumineux de la cartouche de détartrage » :

- le témoin lumineux clignote 2 heures avant la fin de la durée de marche.

#### Illustration R

- le témoin lumineux clignote nettement plus rapidement 1 heure avant la fin de la durée de marche.
- Une fois la durée de marche de la cartouche de détartrage épuisée, le témoin lumineux s'allume durablement en rouge tout comme la bande LED de l'appareil. Les symboles de revêtement de sol sur la poignée ne s'allument pas. La pompe s'éteint automatiquement (pas de vapeur d'eau) pour éviter que l'appareil ne soit endommagé.

#### Mise en place de la cartouche de détartrage

#### ATTENTION

##### **Domages de l'appareil**

*L'appareil peut être endommagé si la cartouche de détartrage usée est remise en place.*

*Travailler soigneusement pour éviter de confondre les cartouches.*

##### **Remarque relative au montage**

*Lors de la 1re vapeur après retrait et remise en place de la cartouche de détartrage, la vapeur peut être faible ou irrégulière, quelques gouttes sont susceptibles de s'écouler. L'appareil nécessite une brève durée de démarrage au cours de laquelle la cartouche de détartrage se remplit d'eau. Le débit de vapeur qui s'écoule s'accroît continuellement jusqu'à ce que le débit maximal soit atteint, après env. 30 secondes.*

#### Remarque

*Le retrait du réservoir d'eau permet d'enlever et de remettre en place plus facilement la cartouche de détartrage.*

1. Actionner l'interrupteur « Aus » (Arrêt).  
L'appareil est hors tension.
2. Retirer le couvercle du réservoir.
3. Retirer la cartouche de détartrage.

- Placer la nouvelle cartouche de détartrage dans le réservoir d'eau et l'y presser fermement.
  - Actionner l'interrupteur « Ein » (Marche). L'appareil est sous tension.
  - Maintenir la touche RESET appuyée pendant 4 secondes.  
Le témoin lumineux « Remplacement cartouche de détartrage » s'éteint et la durée de marche de la cartouche de détartrage repart dès le début.
- Illustration Q**
- Laisser chauffer l'appareil.
  - Maintenir la manette vapeur appuyée pendant 30 secondes pour purger la cartouche de détartrage.

### Réglage de la dureté de l'eau

#### ATTENTION

#### Endommagement de l'appareil dû à des dépôts de tartre

Sans cartouche de détartrage, l'appareil peut s'entartre si la dureté de l'eau est mal réglée.

Travailler toujours avec une cartouche de détartrage en place.

Régler l'appareil en fonction de la dureté de l'eau locale. Lorsque l'appareil est utilisé avec une dureté d'eau différente (p. ex. après un déménagement), le régler sur la dureté de l'eau locale.

#### Remarque

L'administration des eaux ou les services publics municipaux donnent des renseignements sur la dureté de l'eau potable.

La dureté de l'eau est réglée via la touche RESET. Le réglage de la dureté de l'eau reste mémorisé jusqu'à ce qu'un nouveau réglage soit effectué (p. ex., après un déménagement). L'appareil est réglé en usine sur la dureté d'eau maximale (niveau IV). L'appareil indique la dureté de l'eau réglée par des impulsions clignotantes.

#### Niveaux de dureté de l'eau et impulsions clignotantes

| Plage de dureté | °dH   | mmol/l  | Nombre d'impulsions clignotantes | Espace-ment des impulsions clignotantes |
|-----------------|-------|---------|----------------------------------|---|
| I douce         | 0-7   | 0-1,3   | 1x                               | 4 secondes                              |
| II moyenne      | 7-14  | 1,3-2,5 | 2x                               |   |
| III dure        | 14-21 | 2,5-3,8 | 3x                               |   |
| IV très dure    | >21   | >3,8    | 4x                               |   |

#### Remarque

L'effet anti-calcaire de la cartouche de détartrage est activé dès que le réservoir est rempli d'eau et que l'appareil est mis en service. Le calcaire contenu dans l'eau est absorbé par les granules de la cartouche de détartrage. Un détartrage supplémentaire n'est pas nécessaire.

#### Remarque

Les granules dans la cartouche peuvent changer de couleur après contact avec l'eau, cela dépend de la teneur en minéraux dans l'eau. Cette coloration n'a aucun effet négatif sur l'appareil, sur les tâches de nettoyage ou le fonctionnement de la cartouche de détartrage.

#### Remarque

Pendant le réglage, ne pas faire de pause supérieure à 15 secondes, car l'appareil reprend sinon automatiquement la dernière dureté de l'eau réglée ou la plus élevée définie pour la première mise en service.

1. Brancher la fiche secteur.

2. S'assurer que l'appareil est hors tension.

3. Maintenir la touche RESET appuyée pour allumer l'appareil.

#### Illustration Q

Le témoin lumineux clignote au bout de 2 secondes et signale, par le nombre d'impulsions, le réglage actuel de la dureté de l'eau.

4. Relâcher la touche RESET.

Conformément au réglage d'usine, l'appareil se trouve en mode de dureté de l'eau IV, de ce fait le témoin lumineux clignote 4 fois de suite.

5. Appuyer plusieurs fois sur la touche RESET permet de passer entre les différents modes de dureté de l'eau jusqu'à ce que le niveau de dureté de l'eau souhaité soit atteint.

6. Une fois le mode de dureté de l'eau souhaité atteint, maintenir la touche RESET appuyée pendant 3 secondes pour enregistrer les modes de dureté de l'eau sélectionnés.

Le témoin lumineux de dureté de l'eau s'allume pour confirmer l'enregistrement.

### Entretien des accessoires

(accessoire - en fonction de l'étendue de livraison)

#### Remarque

Les chiffons microfibre ne sont pas adaptés pour le séchoir.

#### Remarque

Pour laver les chiffons, tenir compte des indications sur l'étiquette de lavage. Ne pas utiliser d'adoucissant textile afin que les chiffons puissent bien absorber les salissures.

1. Laver les serpillières à 60 ° max. en machine à laver.

### Retrait de la poignée

#### ATTENTION

#### Dommages de l'appareil

Les sous-ensembles de la poignée peuvent être endommagés par un retrait permanent.

Ne plus retirer la poignée de l'appareil de base après assemblage.

Le retrait de la poignée de l'appareil de base ne peut être effectué que lorsque l'appareil est expédié à des fins de maintenance.

### Dépannage en cas de pannes

Les pannes ont souvent des causes simples qui peuvent être éliminées soi-même à l'aide de l'aperçu suivant. En cas de doute, ou en absence de mention des pannes, veuillez vous adresser au service client autorisé.

#### ⚠ AVERTISSEMENT

#### Risque d'électrocution et de brûlures

Tant que l'appareil est raccordé au réseau ou qu'il n'est pas encore refroidi, le dépannage est dangereux.

Débranchez la fiche secteur.

Laissez l'appareil refroidir.

#### Pas/peu de vapeur malgré un remplissage suffisant du réservoir

La cartouche de détartrage n'a pas été correctement mise en place ou ne l'est pas.

- Mettre la cartouche de détartrage en place et / ou contrôler si elle est bien positionnée dans le réservoir, le cas échéant la pousser à nouveau en position.

La cartouche de détartrage doit être retirée durant le remplissage d'eau et / ou une nouvelle cartouche doit être mise en place.

- Laisser toujours la cartouche de détartrage dans le réservoir à eau pendant le remplissage de l'eau.
- Maintenir la manette vapeur appuyée en permanence.

La puissance de vaporisation maximale est obtenue au bout de 30 secondes.

**Le témoin lumineux rouge « Remplacement de la cartouche de détartrage » clignote, sinon l'appareil fonctionne à la perfection.**

La durée de marche de la cartouche de détartrage arrive à terme.

- Mettre une nouvelle cartouche de détartrage en place, voir chapitre Remplacement de la cartouche de détartrage.

**Pas de vapeur malgré suffisamment d'eau dans le réservoir, de plus le témoin lumineux est allumé en rouge tout comme l'indication d'opération LED sur l'appareil, les symboles de revêtement de sol sur la poignée ne s'allument pas.**

La durée de marche de la cartouche de détartrage est arrivée à terme.

- Mettre une nouvelle cartouche de détartrage en place, voir chapitre Remplacement de la cartouche de détartrage.
- Si une nouvelle cartouche de détartrage a déjà été mise en place, et si l'erreur survient quand même, la touche RESET n'a probablement pas été appuyée après l'échange. Actionner la touche RESET pendant 4 secondes après la mise en place de la cartouche de détartrage, voir le chapitre Remplacement de la cartouche de détartrage.

## Caractéristiques techniques

### Raccordement électrique

|                      |    |         |
|----------------------|----|---------|
| Tension              | V  | 220-240 |
| Phase                | ~  | 1       |
| Fréquence            | Hz | 50-60   |
| Type de protection   |    | IPX4    |
| Classe de protection |    | I       |

### Caractéristiques de puissance de l'appareil

|                         |          |      |
|-------------------------|----------|------|
| Puissance de chauffe    | W        | 1600 |
| Durée de chauffage      | Secondes | 30   |
| Vaporisation permanente | g/min    | 40   |

### Volume de remplissage

|                 |   |     |
|-----------------|---|-----|
| Réservoir d'eau | l | 0,5 |
|-----------------|---|-----|

### Dimensions et poids

|                          |    |      |
|--------------------------|----|------|
| Longueur de câble        | m  | 5,0  |
| Poids (sans accessoires) | kg | 3,1  |
| Longueur                 | mm | 314  |
| Largeur                  | mm | 207  |
| Hauteur                  | mm | 1185 |

Sous réserve de modifications techniques.

## Indice

|  |    |
|--|----|
| Avvertenze generali .....                | 23 |
| Impiego conforme alle disposizioni ..... | 23 |
| Tutela dell'ambiente .....               | 23 |
| Accessori e ricambi .....                | 23 |
| Volume di fornitura .....                | 24 |
| Garanzia .....                           | 24 |
| Dispositivi di sicurezza .....           | 24 |
| Descrizione dell'apparecchio .....       | 24 |
| Prima messa in funzione .....            | 24 |
| Montaggio .....                          | 24 |
| Messa in funzione .....                  | 25 |
| Istruzioni d'uso importanti .....        | 26 |
| Uso degli accessori .....                | 26 |
| Cura e manutenzione .....                | 27 |
| Aiuto in caso di guasti .....            | 29 |
| Dati tecnici .....                       | 29 |

## Avvertenze generali



Prima di utilizzare l'apparecchio per la prima volta, leggere le presenti istruzioni per l'uso originali e le allegate avvertenze di sicurezza. Agire secondo quanto indicato e conservare entrambi i libretti per un uso futuro o per un successivo proprietario.

## Impiego conforme alle disposizioni

Utilizzare l'apparecchio esclusivamente per uso privato, per la pulizia di pavimenti duri piani (ad es. pavimenti in pietra, piastrelle e in PVC, oltre a pavimenti in legno laccati come parquet e laminato) resistenti a temperatura, pressione e umidità elevata dell'apparecchio. Non usare su rivestimenti sensibili all'acqua, come ad es. pavimenti in sughero non trattati (l'umidità può penetrare danneggiando il pavimento).

Con la piastra applicata, l'apparecchio può essere utilizzato anche per ravvivare tappeti rasati, passatoie ecc. Non sono necessari detersivi.

## Tutela dell'ambiente



I materiali d'imballaggio sono riciclabili. Smaltire gli imballaggi nel rispetto dell'ambiente.



Gli apparecchi elettrici ed elettronici contengono materiali riciclabili preziosi e spesso componenti come batterie, accumulatori oppure olio che, se usati o smaltiti scorrettamente, possono costituire un potenziale pericolo per la salute umana e per l'ambiente. Questi componenti sono tuttavia necessari per un corretto funzionamento dell'apparecchio. Gli apparecchi contrassegnati con questo simbolo non devono essere smaltiti con i rifiuti domestici.

## Avvertenze sulle componenti contenute (REACH)

Informazioni aggiornate sulle componenti contenute sono disponibili all'indirizzo: [www.kaercher.com/REACH](http://www.kaercher.com/REACH)

## Accessori e ricambi

Utilizzando solamente accessori e ricambi originali, si garantisce un funzionamento sicuro e privo di disturbi dell'apparecchio.

Si possono trovare informazioni riguardo ad accessori e ricambi su [www.kaercher.com](http://www.kaercher.com).

## Volume di fornitura

Il volume di fornitura dell'apparecchio è riportato sulla confezione. Disimballare la confezione e controllare che il contenuto sia completo. In caso di accessori mancanti o danni dovuti al trasporto si prega di contattare il rivenditore.

## Garanzia

Le condizioni di garanzia valgono nel rispettivo paese di pubblicazione da parte della nostra società di vendita competente. Entro il termine di garanzia eliminiamo gratuitamente eventuali guasti all'apparecchio, se causati da difetto di materiale o di produzione. Nei casi previsti dalla garanzia si prega di rivolgersi al proprio rivenditore, oppure al più vicino centro di assistenza autorizzato, esibendo lo scontrino di acquisto. (Indirizzovi vedi retro)

## Dispositivi di sicurezza

### ⚠ PRUDENZA



#### **Dispositivi di sicurezza mancanti o modificati**

*I dispositivi di sicurezza sono pensati per proteggere l'utilizzatore.*

*Non modificare né aggirare mai i dispositivi di sicurezza.*

### Simboli riportati sull'apparecchio

(A seconda del tipo di apparecchio)

|  |  |
|--|--|
|  | Pericolo di ustione, la superficie dell'apparecchio si riscalda molto durante l'utilizzo |
|  | Pericolo di ustione attraverso il vapore   |
|  | Leggere le istruzioni per l'uso  |

### Valvola di sicurezza

Se in caso di errore dovesse crearsi un'elevata pressione eccessiva, è presente una valvola di sicurezza che provvede a scaricarla nell'ambiente.

### Valvola fusibile

La valvola fusibile impedisce all'apparecchio di surriscaldarsi. Se l'apparecchio si surriscalda, la valvola fusibile lo stacca dalla rete elettrica, Prima della rimessa in funzione dell'apparecchio, rivolgersi al Servizio Assistenza KÄRCHER.

## Descrizione dell'apparecchio

Nelle presenti istruzioni per l'uso viene descritta la dotazione massima. A seconda del modello possono variare gli elementi inclusi in dotazione (vedi imballaggio).

**Per le figure vedi pagina dei grafici.**

### Figura A

- ① Area tasti/pulsanti
- ② Interruttore - Off
- ③ Interruttore - On
- ④ Spia di controllo (rosso)  
- Sostituzione cartuccia di decalcificazione.
- ⑤ Tasto RESET  
- Regolazione della durezza dell'acqua  
- Conferma dopo la sostituzione della cartuccia

- ⑥ Segnale di funzionamento a LED  
Lampeggia in rosso - Tensione di rete presente e l'apparecchio si riscalda  
Verde - L'apparecchio è pronto all'uso
- ⑦ Indicazione a display dei livelli di vapore
- ⑧ Tasti per l'impostazione dei livelli di vapore
- ⑨ Livello vapore 1 - Legno
- ⑩ Livello vapore 2 - Moquette
- ⑪ Livello vapore 3 - Piastrelle / Pietra
- ⑫ Impugnatura
- ⑬ Impugnatura antiscivolo
- ⑭ Leva vapore
- ⑮ Gancio per cavo con fissacavo
- ⑯ Cartuccia di decalcificazione
- ⑰ Apertura di riempimento per acqua
- ⑱ Serbatoio dell'acqua con coperchio e maniglia di trasporto
- ⑲ Cavo di collegamento alla rete con spina
- ⑳ Tasto di sblocco per bocchetta per pavimenti
- ㉑ Bocchetta per pavimenti
- ㉒ Attacco a strappo
- ㉓ Panno in microfibra per pavimenti (1 pezzo)
- ㉔ \*\* Panno in microfibra per pavimenti (2 pezzi)
- ㉕ \*\* Panno abrasivo per pavimenti (1 pezzi)
- ㉖ Piastra

\*\* SC 3 Upright EasyFix Premium

## Prima messa in funzione

### ATTENZIONE

#### **Danni all'apparecchio causati dalla formazione di calcare**

*Il funzionamento della cartuccia di decalcificazione è ottimale solo se l'apparecchio è adattato alla durezza locale dell'acqua prima del primo funzionamento.*

*Impostazione dell'apparecchio alla durezza locale dell'acqua.*

*Prima di usare l'apparecchio in un luogo con una diversa durezza dell'acqua (ad es. dopo un trasloco), occorre impostare l'attuale valore di quest'ultima*

1. Inserire la cartuccia di decalcificazione nel serbatoio dell'acqua e premere fino a quando è fissa nell'alloggiamento.

### Figura F

2. Impostazione della durezza dell'acqua, vedi capitolo Regolazione della durezza dell'acqua. .

## Montaggio

### Montaggio dell'impugnatura

1. Tenere fermo l'apparecchio base.
2. Inserire l'impugnatura nell'apparecchio base fino alla battuta e fino a sentirne l'aggancio. L'impugnatura deve essere fissata saldamente nell'apparecchio.

### Figura B



## Montaggio della bocchetta per pavimenti

1. Tenere fermo l'apparecchio dall'impugnatura.
2. Collegare la parte inferiore dell'apparecchio base con la bocchetta per pavimento fino a sentirne l'aggancio.

**Figura C**

## Messa in funzione

### Svolgere il cavo di rete

#### ⚠ AVVERTIMENTO

#### Pericolo di scosse elettriche

Se il cavo di rete non è completamente svolto, sussiste il pericolo di sopravvalutare la portata, logorando e danneggiando il cavo elettrico.

Svolgere sempre completamente il cavo elettrico.

#### Nota

Il portacavo inferiore può essere ruotato di 360° per il prelievo del cavo. Il gancio inferiore per il cavo non può essere ruotato.

1. Ruotare verso l'alto il portacavo inferiore.
2. Togliere completamente il cavo di rete dal rispettivo gancio.
3. Fissare il cavo nell'apposita sede del gancio superiore o inferiore, in modo tale che non venga calpestato durante le operazioni di pulizia.

**Figura J**

## Introduzione dell'acqua

È possibile riempire il serbatoio dell'acqua in qualsiasi momento.

#### ATTENZIONE

**Danni materiali dovuti alla mancata chiusura del coperchio del serbatoio o al fissaggio non saldo del serbatoio dell'acqua**

Se il coperchio del serbatoio non è chiuso bene o il serbatoio non è inserito bene nell'apparecchio, può fuoriuscire del liquido che danneggia il rivestimento del pavimento.

Quando il serbatoio è pieno, assicurarsi che il coperchio sia chiuso bene e che sia posizionato saldamente nell'apparecchio.

#### ATTENZIONE

**Danni all'apparecchio**

L'uso di acqua non adatta può comportare l'intasamento degli ugelli.

Non usare acqua di condensa ricavata dall'asciugabiancheria.

Non usare l'acqua piovana raccolta.

Non aggiungere detersivi o altri additivi (ad es. profumi).

#### Nota

Quando si riempie il serbatoio dell'acqua, la cartuccia di decalcificazione deve essere nel serbatoio stesso.

**Riempimento del serbatoio dell'acqua direttamente nell'apparecchio**

1. Tenere fermo l'apparecchio.
2. Aprire il coperchio del serbatoio e riempire il serbatoio direttamente sull'apparecchio con max. 0,5 l di acqua di rubinetto.

**Figura G**

3. Chiudere il coperchio del serbatoio.

## Rimozione del serbatoio dell'acqua per riempirlo

1. Tenere fermo l'apparecchio.
2. Ruotare verso l'alto il gancio del cavo inferiore.
3. Tirare verticalmente il serbatoio dell'acqua prendendolo dall'impugnatura.

4. Aprire il coperchio del serbatoio e riempire con max. 0,5 l di acqua di rubinetto.

**Figura H**

5. Chiudere il coperchio del serbatoio.
6. Inserire il serbatoio dell'acqua e spingerlo verso il basso fino allo scatto.

## Accensione dell'apparecchio

#### ATTENZIONE

**Danni materiali e all'apparecchio in caso di ribaltamento**

Durante le interruzioni delle operazioni o lo stoccaggio, l'apparecchio può cadere e danneggiarsi se non è fissato sufficientemente. Può anche verificarsi la fuoriuscita di liquido, con conseguente danneggiamento del rivestimento del pavimento.

Posizionare l'apparecchio con la bocchetta per pavimento su una base stabile o mettere l'impugnatura con il dispositivo antiscivolo in posizione verticale contro una parete stabile.

#### ATTENZIONE

**Danni all'apparecchio a causa di un'errata impostazione della durezza dell'acqua**

Il funzionamento della cartuccia di decalcificazione è ottimale solo se l'apparecchio è adattato alla durezza locale dell'acqua. In caso di errata impostazione della durezza dell'acqua, può formarsi del calcare nell'apparecchio.

Adattare l'apparecchio alla durezza locale dell'acqua prima del primo funzionamento, vedi capitolo Impostazione della durezza dell'acqua.

#### Nota

Alla prima erogazione di vapore dopo la rimozione e il reinserimento della cartuccia di decalcificazione, il getto di vapore potrebbe essere debole o irregolare e potrebbero fuoriuscire singole gocce d'acqua. L'apparecchio necessita di un breve tempo di avvio, durante il quale la cartuccia si riempie di acqua. La quantità di vapore che fuoriesce aumenta in modo costante, fino al raggiungimento della quantità massima di vapore dopo ca. 30 secondi.

1. Mettere l'apparecchio su una base stabile.

**Figura I**

2. Inserire la spina nella presa.

**Figura K**

3. Premere l'interruttore On.

**Figura L**

4. L'indicazione di funzionamento a LED lampeggia in rosso.

**Figura M**

5. Dopo circa 30 secondi l'indicazione di funzionamento a LED passa al verde fisso.

**Figura N**

L'apparecchio è pronto per l'utilizzo.



## Regolazione della quantità di vapore

L'impostazione della quantità di vapore dipende dalla superficie da pulire.

- Premere il tasto con la freccia di direzione, sull'impugnatura, tante volte fino a selezionare il livello di vapore desiderato.

**Figura P**

Sono disponibili 3 livelli di vapore:

|  |   |
|--|---|
|  | Piastrelle / Pietra - livello di vapore massimo |
|  | Tappeti - livello di vapore medio               |
|  | Legno - livello di vapore minimo                |

#### Nota

All'accensione dell'apparecchio è selezionato sempre il livello di vapore massimo (piastrelle / pietra).

- Dopo l'impostazione della quantità di vapore, premere la leva del vapore.

#### Figura O

### Aggiunta acqua

#### Nota

Il livello dell'acqua può essere controllato dalla sezione trasparente del serbatoio dell'acqua pulita.

Quando si aggiunge acqua, la cartuccia di decalcificazione rimane nell'apparecchio.

- Aprire il coperchio del serbatoio e riempire il serbatoio direttamente sull'apparecchio con max. 0,5 l di acqua di rubinetto.

#### Figura G

oppure

- Rimuovere il serbatoio dell'acqua, aprire il coperchio del serbatoio e riempire con max. 0,5 l di acqua di rubinetto, vedere il capitolo Introduzione dell'acqua.

#### Figura H

### Interruzione del funzionamento

#### ATTENZIONE

##### **Danni materiali dovuti a condensa/umidità**

In caso di interruzioni di funzionamento prolungate, per evitare danni materiali consultare il capitolo Conservazione dell'apparecchio.

Per risparmiare energia consigliamo di spegnere l'apparecchio nelle pause di funzionamento per 20 minuti.

1. Premere l'interruttore Off.

#### Figura S

### Spegnimento dell'apparecchio

1. Premere l'interruttore Off.

#### Figura S

L'apparecchio è spento.

2. Staccare la spina dalla presa.

#### Figura T

#### ATTENZIONE

##### **Danni all'apparecchio causati dalla formazione di acqua putrefatta**

Se l'apparecchio non viene utilizzato per più di 2 mesi, l'acqua può diventare putrefatta nel serbatoio.

Svuotare il serbatoio dell'acqua prima di sospendere il funzionamento per un periodo prolungato.

3. Svuotare il serbatoio dell'acqua.

#### Figura U

### Conservazione dell'apparecchio

#### ATTENZIONE

##### **Danni materiali dovuti a condensa/umidità**

Dopo la pulizia, l'umidità che si trova sul panno o sulla bocchetta per pavimenti / sull'apparecchio può danneggiare il rivestimento del pavimento.

Dopo le operazioni di pulizia, rimuovere il panno per pavimenti / la piastra e asciugare la bocchetta per pavimenti / l'apparecchio.

Non posizionare o conservare l'apparecchio su pavimenti sensibili.

1. Rimuovere il panno o la bocchetta per pavimenti e la piastra, consultare il capitolo Bocchetta per pavimenti e piastra.

#### Figura D

#### Figura E

2. Rimuovere l'umidità dalla bocchetta per pavimenti / dall'apparecchio.

3. Avvolgere il cavo elettrico intorno all'apposito gancio inferiore e superiore.

#### Figura V

4. Conservare l'apparecchio in posizione verticale su una base o contro una parete stabile.

#### Figura I

5. Conservare l'apparecchio in un posto asciutto e protetto dal gelo.

## Istruzioni d'uso importanti

### Pulire il pavimento

Consigliamo di pulire il pavimento con la scopa o con l'aspirapolvere prima di utilizzare l'apparecchio. In questo modo, il pavimento viene liberato da sporco e particolato già prima della pulizia a umido.

### Pulire le superfici verniciate o laccate

#### ATTENZIONE

##### **Superfici danneggiate**

Il vapore può staccare cera, lucido per mobili, rivestimenti in plastica o colore e i frontali dai bordi.

Non orientare il vapore su angoli incollati, perché potrebbe staccarsi il frontale.

Non utilizzare l'apparecchio per la pulizia di pavimenti in legno o parquet non sigillati.

Non utilizzare l'apparecchio per pulire superfici laccate o rivestite in plastica, come ad es. mobili per cucina o per la casa, porte o parquet.

## Uso degli accessori

### Bocchetta per pavimenti

La bocchetta per pavimenti è adatta alla pulizia di rivestimenti lavabili per pareti e pavimenti, ad es. pavimenti in pietra, piastrelle e pavimenti in PVC, oltre a pavimenti in legno laccati come parquet e laminato.

#### ATTENZIONE

##### **Danni provocati dal vapore**

Calore e vapore possono provocare danni.

Prima dell'uso, con una quantità di vapore minima su un punto non in vista, controllare la stabilità al calore e l'effetto dell'umidità.

Vaporizzare i pavimenti in legno laccati con il livello per legno preimpostato e non rimanere troppo a lungo su uno stesso punto

#### Nota

Residui di pulizia o emulsioni di cura sulla superficie da pulire possono comportare strisce durante la pulizia a vapore, che però scompaiono in caso di applicazioni ripetute.

#### ⚠ PRUDENZA

##### **Ustioni al piede**

La bocchetta per pavimenti / panno per pavimenti si riscalda durante la vaporizzazione.

Quando si toglie il panno per pavimenti, possono fuoriuscire gocce d'acqua bollente.

Utilizzare e rimuovere la bocchetta per pavimenti / il panno per pavimenti solo con scarpe adeguate.

1. Fissaggio del panno per pavimenti alla bocchetta per pavimenti.
  - a Posizionare il panno per pavimenti con le strisce a strappo verso l'alto sul pavimento.
  - b Posizionare la bocchetta per pavimenti con una leggera pressione sul panno per pavimenti.

#### Figura D

Il panno per pavimenti aderisce autonomamente alla bocchetta per pavimenti attraverso il fissaggio a strappo.

### Panno pavimenti in microfibra

Il panno pavimenti in microfibra è adatto alla pulizia pavimenti in pietra, piastrelle e pavimenti in PVC, oltre a pavimenti in legno laccati come parquet e laminato. Il panno pavimenti in microfibra è inoltre indicato per ravviare tappeti con la piastra.

### Panno pavimenti abrasivo

Il panno pavimenti abrasivo è adatto alla pulizia di pavimenti non sensibili, come piastrelle o pietra.

#### ATTENZIONE

#### Danneggiamento di rivestimenti di pavimenti

Il panno pavimenti abrasivo può danneggiare i rivestimenti o le superfici sensibili.

Non utilizzare il panno pavimenti abrasivo per la pulizia di superfici in legno.

Non utilizzare il panno pavimenti abrasivo con la piastra.

### Rimozione del panno per pavimenti

1. Posizionare un piede sulla linguetta del panno per pavimenti e sollevare la bocchetta per pavimenti verso l'alto.

#### Figura D

#### Nota

Inizialmente la striscia di velcro del panno per pavimenti è molto dura e si riesce a eliminare dalla bocchetta per pavimenti con difficoltà. Dopo vari utilizzi e dopo aver lavato il panno, si riesce a togliere dalla bocchetta per pavimenti senza difficoltà garantendo l'aderenza ottimale.

### Rimozione della bocchetta per pavimenti dall'apparecchio base

#### ATTENZIONE

#### Danni materiali dovuti all'instabilità dell'apparecchio

Togliendo la bocchetta per pavimenti l'apparecchio diventa instabile e può ribaltarsi, danneggiando l'apparecchio stesso e il rivestimento del pavimento.

Dopo il montaggio non togliere più la bocchetta per pavimenti dall'apparecchio base.

Rimuovere la bocchetta per pavimenti solo quando l'apparecchio viene inviato al servizio assistenza.

1. Premere l'interruttore Off
- #### Figura S
2. Staccare la spina dalla presa.
- #### Figura T
3. Svuotare il serbatoio dell'acqua.
- #### Figura U
4. Tenere fermo l'apparecchio dall'impugnatura.
  5. Premere il tasto di sblocco della bocchetta per pavimenti.
  6. La bocchetta per pavimenti si stacca dall'apparecchio e può essere rimossa.

#### Figura W

7. Conservare in modo sicuro l'apparecchio, in posizione orizzontale.

### Piastra

I tappeti possono essere rinfrescati con la piastra.

#### ATTENZIONE

#### Danni alla piastra e al tappeto

Eventuale sporco sulla piastra, così come calore e umidità possono danneggiare il tappeto.

Impiegare la piastra solo con il panno pavimenti in microfibra sull'apposita bocchetta.

Quando si utilizza la piastra, effettuare la pulizia solo con il relativo livello di vapore (vedere indicazione sul display dell'impugnatura, simbolo del rivestimento del pavimento tappeto - livello di vapore intermedio).

Prima dell'uso, con una quantità di vapore minima su un punto non in vista, accertarsi della stabilità del calore e dell'effetto del vapore sul tappeto.

Osservare le indicazioni di pulizia del produttore del tappeto.

Prima di utilizzare la piastra, assicurarsi che il tappeto sia pulito e senza macchie.

Prima dell'uso e dopo le pause rimuovere il possibile accumulo d'acqua (condensa) nell'apparecchio facendolo evaporare in uno scolo (senza panno per pavimenti / con accessori).

Non rivolgere il vapore in un'unica direzione in modo continuo (max. 5 secondi) al fine di evitare un'eccessiva umidificazione e il rischio di danni per effetto delle temperature.

Non impiegare la piastra sui tappeti a pelo lungo.

### Fissaggio della piastra alla bocchetta per pavimenti

1. Fissare il panno per i pavimenti alla bocchetta per pavimenti, vedere capitolo Bocchetta per pavimenti..

#### Figura D

2. Con una leggera pressione far scivolare la bocchetta per pavimenti nella piastra e inserirla.

#### Figura E

3. Iniziare la pulizia del tappeto.

### Rimozione della piastra dalla bocchetta per pavimenti

#### △ PRUDENZA

#### Ustioni al piede

La piastra può prendere fuoco con la vaporizzazione.

Non utilizzare o rimuovere la piastra a piedi scalzi o con sandali.

Utilizzare e rimuovere la piastra solo con scarpe adeguate.

1. Con la punta della scarpa spingere la linguetta della piastra verso il basso.
2. Sollevare la bocchetta per pavimenti verso l'alto.

#### Figura E

## Cura e manutenzione

### Svuotare il serbatoio dell'acqua

#### ATTENZIONE

#### Danni all'apparecchio causati dalla formazione di acqua putrefatta.

Se l'apparecchio non viene utilizzato per più di 2 mesi, l'acqua può diventare putrefatta nel serbatoio.

Svuotare il serbatoio dell'acqua prima di sospendere il funzionamento.

1. Premere l'interruttore Off.  
L'apparecchio è spento.
2. Togliere la spina di rete dalla presa.
3. Togliere il coperchio del serbatoio.

- Svuotare il serbatoio dell'acqua.  
La cartuccia può rimanere nel serbatoio dell'acqua.

#### Figura U

### Sostituire la cartuccia di decalcificazione

#### ATTENZIONE

##### Danni all'apparecchio e durata ridotta

Il mancato rispetto degli intervalli di sostituzione (segnalati dalla spia di controllo) della cartuccia di decalcificazione possono comportare danni all'apparecchio e ridurre la durata.

Rispettare gli intervalli di sostituzione (segnalati dalla spia di controllo).

#### Nota

Gli intervalli di sostituzione dipendono dalla durezza dell'acqua del luogo di utilizzo. Territori con acqua dura (ad es. III/IV) hanno intervalli di sostituzione più frequenti rispetto ai territori con acqua dolce (ad es. I/II).

### Segnalazione spia di controllo al termine della durata

La sostituzione necessaria della cartuccia viene segnalata dalla spia di controllo "Cartuccia di decalcificazione" nel seguente modo:

- 2 ore prima che scada il tempo utile, la spia di controllo lampeggia.

#### Figura R

- 1 ora prima che scada il tempo utile, la spia di controllo lampeggia molto più rapidamente.
- Se la cartuccia di decalcificazione è esausta, la spia di controllo e la striscia LED sull'apparecchio si accendono in rosso fisso. I simboli del rivestimento del pavimento sull'impugnatura non si accendono. La pompa si spegne automaticamente (nessun vapore) per evitare danni all'apparecchio.

### Inserimento della cartuccia di decalcificazione

#### ATTENZIONE

##### Danni all'apparecchio

Il riutilizzo della cartuccia di decalcificazione usata può provocare danni all'apparecchio.

Procedere con attenzione, per evitare di scambiare le cartucce.

##### Indicazione di montaggio

Alla prima erogazione di vapore dopo la rimozione e il reinserimento della cartuccia di decalcificazione, il getto di vapore potrebbe essere debole o irregolare e potrebbero fuoriuscire singole gocce d'acqua. L'apparecchio necessita di un breve tempo di avvio, durante il quale la cartuccia si riempie di acqua. La quantità di vapore che fuoriesce aumenta in modo costante, fino al raggiungimento della quantità massima di vapore dopo ca. 30 secondi.

#### Nota

Togliendo il serbatoio dell'acqua, è più facile rimuovere e reinserire la cartuccia di decalcificazione.

- Premere l'interruttore Off.  
L'apparecchio è spento.
- Togliere il coperchio del serbatoio.
- Rimuovere la nuova cartuccia di decalcificazione.
- Inserire la nuova cartuccia di decalcificazione e premere fino a quando è fissa nell'alloggiamento.
- Premere l'interruttore On.  
L'apparecchio è acceso.
- Tenere premuto per 4 secondi il tasto RESET.  
La spia di controllo "Sostituzione cartuccia di decalcificazione" si spegne e inizia il nuovo periodo di durata della cartuccia.

#### Figura Q

- Far riscaldare l'apparecchio.
- Tenere premuta per ca. 30 secondi la leva vapore per sfiatare la cartuccia di decalcificazione.

### Regolazione della durezza dell'acqua

#### ATTENZIONE

##### Danni all'apparecchio causati dalla formazione di calcare

Se la cartuccia non è inserita o è impostata una durezza dell'acqua errata, può formarsi del calcare nell'apparecchio.

Lavorare sempre con la cartuccia di decalcificazione inserita.

Impostazione dell'apparecchio alla durezza locale dell'acqua.

Prima di usare l'apparecchio in un luogo con una diversa durezza dell'acqua (ad es. dopo un trasloco), occorre impostare l'attuale valore di quest'ultima.

#### Nota

L'ufficio per le acque demaniali o le aziende municipalizzate fornisce informazioni sulla durezza dell'acqua di rubinetto.

La durezza dell'acqua viene impostata tramite il tasto RESET. L'impostazione della durezza dell'acqua rimane memorizzata fino a quando non viene inserita una nuova impostazione (ad es. dopo un trasloco). L'impostazione di fabbrica dell'apparecchio per la durezza dell'acqua è al livello massimo (livello IV). L'apparecchio visualizza la durezza dell'acqua impostata con impulsi lampeggianti.

### Livelli della durezza dell'acqua e impulso lampeggiante

| Campo di durezza |            | °dH   | mmol/l  | Numero impulsi lampeggianti | Distanza impulsi lampeggianti |
|------------------|------------|-------|---------|-----------------------------|-------------------------------|
| I                | dolce      | 0-7   | 0-1,3   | 1x                          | 4 secondi                     |
| II               | media      | 7-14  | 1,3-2,5 | 2x                          |                               |
| III              | dura       | 14-21 | 2,5-3,8 | 3x                          |                               |
| IV               | molto dura | >21   | >3,8    | 4x                          |                               |

#### Nota

L'effetto anticalcare della cartuccia viene attivato non appena il serbatoio viene riempito di acqua e l'apparecchio viene fatto funzionare. Il calcare, contenuto nell'acqua, viene assorbito nella cartuccia per mezzo del granulato. Una decalcificazione addizionale dell'apparecchio non è quindi necessaria.

#### Nota

Il granulato contenuto nella cartuccia potrebbe variare di colore dopo il contatto con l'acqua, risultato che dipende del contenuto di sostanze minerali nell'acqua. Questa colorazione non ha effetto pericoloso e non influisce negativamente sull'apparecchio, sui lavori di pulizia o sul funzionamento della cartuccia.

#### Nota

Durante la procedura di impostazione non deve esserci nessuna pausa che duri più di 15 secondi, altrimenti l'apparecchio viene automaticamente reimpostato sull'ultima durezza dell'acqua selezionata ovvero alla durezza massima dell'acqua della prima messa in funzione.

- Inserire la spina.
- Accertarsi che l'apparecchio sia spento.

3. Tenere premuto il tasto RESET e accendere l'apparecchio.

#### Figura Q

Dopo circa 2 secondi la spia di controllo lampeggia e segnala, con il numero di impulsi, l'attuale impostazione della durezza dell'acqua.

4. Lasciare il tasto RESET.  
In base alle impostazioni di fabbrica, l'apparecchio si trova sul livello di durezza dell'acqua IV, pertanto la spia di controllo lampeggia 4 volte di seguito.
5. Premendo più volte il tasto RESET, si passa da un livello di durezza dell'acqua all'altro, fino a raggiungere quello desiderato.
6. Una volta raggiunto il livello di durezza dell'acqua desiderato, tenere premuto il tasto RESET per 3 sec. per salvare l'impostazione.  
A conferma del salvataggio, la spia di controllo della durezza dell'acqua si accende.

### Cura degli accessori

(Accessori - forniti in dotazione)

#### Nota

*I panni in microfibra non sono adatti all'asciugatrice.*

#### Nota

*Per lavare i panni, seguire le istruzioni sull'apposita etichetta. Affinché i panni possano assorbire bene lo sporco, non utilizzare ammorbidenti.*

1. Lavare i panni per pavimenti a max. 60 °C in lavatrice.

### Rimozione dell'impugnatura

#### ATTENZIONE

#### Danni all'apparecchio

*I componenti dell'impugnatura possono danneggiarsi se rimossi sempre.*

*Dopo l'assemblaggio non rimuovere più l'impugnatura dall'apparecchio base.*

*La rimozione dell'impugnatura dall'apparecchio base deve avvenire solo quando l'apparecchio viene inviato al servizio assistenza.*

### Aiuto in caso di guasti

I guasti hanno spesso cause semplici che possono essere risolte con l'ausilio della panoramica seguente. In caso di dubbi o di guasti qui non menzionati si consiglia di rivolgersi al servizio assistenza autorizzato.

#### ⚠ AVVERTIMENTO

#### Pericolo di scossa elettrica e ustione!

*Fino a che l'apparecchio è collegato alla rete o non si è ancora raffreddato, è pericoloso riparare i guasti.*

*Staccare la spina.*

*Lasci raffreddare l'apparecchio.*

#### Mancanza / troppo poco vapore nonostante acqua sufficiente nel serbatoio dell'acqua

Cartuccia di decalcificazione non inserita oppure inserita non correttamente.

- Inserire la cartuccia di decalcificazione e / o controllare che la cartuccia di decalcificazione sia inserita saldamente nel serbatoio, eventualmente spingerla meglio.

La cartuccia di decalcificazione è stata rimossa durante il riempimento dell'acqua e / o è stata inserita una nuova cartuccia

- Lasciare sempre la cartuccia nel serbatoio dell'acqua durante il riempimento.
- Tenere premuta in modo continuativo la leva vapore.  
Dopo circa 30 secondi avviene l'erogazione piena di vapore.

#### La spia di controllo rossa "Sostituzione cartuccia di decalcificazione" lampeggia, per il resto l'apparecchio funziona correttamente

La durata utile della cartuccia di decalcificazione è quasi terminata.

- Inserire la nuova cartuccia di decalcificazione vedere capitolo Sostituire la cartuccia di decalcificazione.

#### Nessun vapore nonostante quantità di acqua sufficiente nel serbatoio, inoltre la spia di controllo e l'indicazione di stato a LED sull'apparecchio sono accese in rosso fisso, i simboli del rivestimento del pavimento sull'impugnatura non si accendono

La durata utile della cartuccia di decalcificazione è terminata

- Inserire la nuova cartuccia di decalcificazione vedere capitolo Sostituire la cartuccia di decalcificazione.
- Se è già stata inserita una nuova cartuccia di decalcificazione e l'errore si ripresenta, è probabile che, dopo la sostituzione, non sia stato premuto il tasto RESET. Dopo l'inserimento della cartuccia di decalcificazione, tenere premuto il tasto RESET per 4 secondi, vedere capitolo Sostituire la cartuccia di decalcificazione.

### Dati tecnici

#### Collegamento elettrico

|                      |    |         |
|----------------------|----|---------|
| Tensione             | V  | 220-240 |
| Fase                 | ~  | 1       |
| Frequenza            | Hz | 50-60   |
| Grado di protezione  |    | IPX4    |
| Classe di protezione |    | I       |

#### Dati sulle prestazioni dell'apparecchio

|                        |         |      |
|------------------------|---------|------|
| Potenza calorifica     | W       | 1600 |
| Tempo di riscaldamento | Secondi | 30   |
| Vapore continuo        | g/min   | 40   |

#### Quantità di riempimento

|                      |   |     |
|----------------------|---|-----|
| Serbatoio dell'acqua | l | 0,5 |
|----------------------|---|-----|

#### Dimensioni e pesi

|                        |    |      |
|------------------------|----|------|
| Lunghezza cavo         | m  | 5,0  |
| Peso (senza accessori) | kg | 3,1  |
| Lunghezza              | mm | 314  |
| Larghezza              | mm | 207  |
| Altezza                | mm | 1185 |

Con riserva di modifiche tecniche.

## Inhoud

|                                       |    |
|---------------------------------------|----|
| Algemene instructies .....            | 30 |
| Reglementair gebruik .....            | 30 |
| Milieubescherming .....               | 30 |
| Toebehoren en reserveonderdelen ..... | 30 |
| Leveringsomvang .....                 | 30 |
| Garantie.....                         | 30 |
| Veiligheidsinrichtingen.....          | 30 |
| Beschrijving apparaat.....            | 30 |
| Eerste inbedrijfstelling .....        | 31 |
| Montage .....                         | 31 |
| Werking .....                         | 31 |
| Belangrijke gebruiksinstructies.....  | 33 |
| Toepassing van accessoires .....      | 33 |
| Onderhoud .....                       | 34 |
| Hulp bij storingen.....               | 35 |
| Technische gegevens.....              | 36 |

## Algemene instructies



Voordat u het apparaat voor het eerst gebruikt, dient u deze originele gebruiksaanwijzing en de meegeleverde veiligheidsinstructies door te lezen. Volg deze op. Bewaar beide documenten voor later gebruik of volgen de eigenaars.

## Reglementair gebruik

Gebruik het apparaat uitsluitend privé voor de reiniging van effen, harde vloeren (bijvoorbeeld van stenen, tegels en PVC-vloeren en laminaat) die bestendig zijn tegen de hoge temperatuur, de druk en het vocht van het apparaat. Reinig geen oppervlakken die gevoelig zijn voor water zoals onbehandelde kurkvloeren (vocht kan binnendringen en de vloer beschadigen).

Als de tapijtglijder is aangebracht kan het apparaat ook voor het oprispen van laagpolige tapijten, lopers etc. worden gebruikt.

Reinigingsmiddelen zijn niet nodig.

## Milieubescherming



Het verpakkingsmateriaal is recyclebaar. Gooi verpakkingen met het gescheiden afval weg.



Elektrische en elektronische apparaten bevatten waardevolle recyclebare materialen en vaak onderdelen zoals batterijen, accu's of olie, die bij onjuiste omgang of verkeerd weggooiën een mogelijk gevaar voor de gezondheid en het milieu kunnen vormen. Voor een correct gebruik van het apparaat zijn deze onderdelen echter noodzakelijk. Apparaten met dit symbool mogen niet met het huisvuil worden weggegooid.

## Instructies voor inhoudsstoffen (REACH)

Actuele informatie over inhoudsstoffen vindt u onder: [www.kaercher.nl/REACH](http://www.kaercher.nl/REACH)

## Toebehoren en reserveonderdelen

Gebruik alleen origineel toebehoren en originele reserveonderdelen. Deze garanderen een veilige en storingsvrije werking van het apparaat.

Informatie over toebehoren en reserveonderdelen vindt u onder [www.kaercher.nl](http://www.kaercher.nl).

## Leveringsomvang

De leveringsomvang van het apparaat is op de verpakking afgebeeld. Controleer de inhoud bij het uitpakken

op volledigheid. Bij ontbrekend toebehoren of bij transportschade neemt u contact op met uw distributeur.

## Garantie

In elk land gelden de garantievoorwaarden die door onze verantwoordelijke verkoopmaatschappij zijn uitgegeven. Mogelijke storingen aan uw apparaat verhelpen we binnen de garantieperiode gratis, voor zover een materiaal- of fabricagefout de oorzaak is. Als u gebruik wilt maken van de garantie, neemt u met uw aankoopbon contact op met uw distributeur of de dichtstbijzijnde autoriseerde klantenservice.

(adres zie achterzijde)

## Veiligheidsinrichtingen

### ⚠ VOORZICHTIG

**Ontbrekende of gewijzigde veiligheidsinrichtingen**

*Veiligheidsinrichtingen zijn er voor uw veiligheid.*

*Verander of ontleed veiligheidsinrichtingen nooit.*

## Symbolen op het apparaat

(naargelang apparaattype)

|  |  |
|--|--|
|  | Gevaar voor verbranding, oppervlak van het apparaat wordt tijdens gebruik heet |
|  | Gevaar voor brandwonden door stoom   |
|  | Gebruiksaanwijzing lezen   |

## Veiligheidsventiel

Als bij een storing een overmatig hoge druk ontstaat, zorgt een veiligheidsventiel voor een verlaging van de druk in de omgeving.

## Smeltveiligheid

De smeltveiligheid voorkomt oververhitting van het apparaat. Als het apparaat oververhit raakt, koppelt de smeltveiligheid het apparaat van het net los.

Neem contact op met de verantwoordelijke klantenservice van KÄRCHER, voordat u het apparaat weer in bedrijf stelt.

## Beschrijving apparaat

In deze gebruiksaanwijzing wordt de maximale uitrusting beschreven. Afhankelijk van het model zijn er verschillen in de leveringsomvang (zie verpakking).

**Afbeeldingen, zie pagina met grafieken.**

### Afbeelding A

- 1 Toetsen-schakelaarbereik
- 2 Schakelaar - uit
- 3 Schakelaar - aan
- 4 Controlelampje (rood)  
- Vervanging ontkalkingspatroon.
- 5 RESET-toets  
- Waterhardheid instellen  
- Bevestiging na patroonvervanging
- 6 Led-bedrijfsweergave  
Knippert rood - netspanning aanwezig en apparaat wordt opgewarmd  
Groen - apparaat is gebruiksklaar
- 7 Displayweergave voor stoomtrappen

- ⑧ Toets voor het instellen van de stoomtrap
- ⑨ Stoomtrap 1 - Hout
- ⑩ Stoomtrap 2 - Tapijt
- ⑪ Stoomtrap 3 - Tegels/steen
- ⑫ Handgreep
- ⑬ Handgreep beveiliging tegen schuren tegen de wand
- ⑭ Stoomhendel
- ⑮ Kabelhaak met kabelfixatie
- ⑯ Ontkalkingspatroon
- ⑰ Vulopening voor water
- ⑱ Watertank met tankdeksel en draaggreep
- ⑲ Stroomleiding met netstekker
- ⑳ Ontgrendelingsgreep voor bodemmondstuk
- ㉑ Vloersproeier
- ㉒ Klittenband
- ㉓ Microvezeldoek voor vloer (1 stuk)
- ㉔ \*\* Microvezeldoek (2 stuk)
- ㉕ \*\* Schuurbodendoek (1 stuk)
- ㉖ Tapijtglijder

\*\* SC 3 Upright EasyFix Premium

## Eerste inbedrijfstelling

### LET OP

#### Schade aan het apparaat door verkalking

De ontkalkingspatroon werkt alleen optimaal, als u het apparaat voor het eerste gebruik aan de plaatselijke waterhardheid aanpast.

Apparaat op de plaatselijke waterhardheid instellen. Apparaat voor het gebruik in een gebied met een andere waterhardheid (bijv. na een verhuizing) instellen op de actuele waterhardheid

1. De ontkalkingspatroon in de watertank plaatsen en erin drukken tot deze vastzit.

#### Afbeelding F

2. Waterhardheid instellen, zie hoofdstuk Waterhardheid instellen.

## Montage

### Handgrijpmonteren

1. Basisapparaat vasthouden.
2. Handgrijp helemaal in het basisapparaat plaatsen tot deze hoorbaar vergrendelt. Handgrijp moet in het apparaat vastzitten.

#### Afbeelding B

### Bodemmondstuk monteren

1. Apparaat aan de handgreep vasthouden.
2. Het onderste deel van het basisapparaat met het bodemmondstuk verbinden tot deze hoorbaar vergrendelt.

#### Afbeelding C

## Werking

### Netkabel afwikkelen

#### ⚠ WAARSCHUWING

#### Gevaar voor elektrische schokken

Bij niet-compleet afgewikkelde netkabel bestaat het gevaar dat de reikwijdte wordt overschat en hierdoor de stroomkabel wordt beschadigd.

Wikkkel de stroomkabel steeds compleet af.

#### Instructie

De onderste kabelhouder kan ten opzichte van de kabeluitname met 360° worden gedraaid. De bovenste kabelhaak is niet draaibaar.

1. Onderste kabelhouder omhoog draaien.
2. Netkabel compleet van de kabelhaak nemen.
3. De kabel in de bevestiging van de bovenste of onderste kabelhaak bevestigen zodat deze tijdens reinigingswerkzaamheden niet wordt overreden.

#### Afbeelding J

### Water bijvullen

Het waterreservoir kan op elk moment worden bijgevuld.

#### LET OP

#### Materiële schade door niet-afgesloten tankdeksel of niet-vastzittende watertank.

Als de tankdeksel niet correct wordt afgesloten of de watertank niet correct in het apparaat wordt geplaatst, kan vloeistof uittreden en hierbij de vloerbedekking beschadigen.

Zorg ervoor dat bij een gevulde watertank de tankdeksel correct afgesloten en de watertank vast in het apparaat zit.

#### LET OP

#### Schade aan het apparaat

Door ongeschikt water kunnen de sproeiers verstopt raken.

Voeg geen condenswater uit de wasdroger toe.

Voeg geen opgevangen regenwater toe.

Voeg geen reinigingsmiddelen of andere toevoegingen (bijv. parfums) toe.

#### Instructie

Bij het vullen van de watertank moet de ontkalkingspatroon zich in de watertank bevinden.

### Watertank direct op het apparaat vullen

1. Apparaat vasthouden.
2. Tankdeksel openen en watertank direct op het apparaat met max. 0,5 l leidingwater vullen.

#### Afbeelding G

3. Tankdeksel sluiten.

### Watertank eraf halen om te vullen

1. Apparaat vasthouden.
2. Onderste kabelhaak omhoog draaien.
3. Watertank aan de handgreep verticaal omhoog trekken.
4. Tankdeksel openen en met max. 0,5 l leidingwater vullen.

#### Afbeelding H

5. Tankdeksel sluiten.
6. Watertank erin plaatsen en omlaag drukken tot deze vastklikt.

## Apparaat inschakelen

### LET OP

#### **Materiële schade door kantelen.**

Door onvoldoende beveiliging kan het apparaat na onderebreking van het werk resp. bij opslag vallen en beschadigd raken. Eveneens kan hierbij vloeistof uit treden en de vloer beschadigen.

Plaats het apparaat met het bodemmondstuk op een vaste ondergrond resp. de handgreep met de wandglijbeveiliging in verticale positie op een vaste wand.

### LET OP

#### **Schade aan het apparaat door onjuist ingestelde waterhardheid**

Het ontkalkingspatroon werkt alleen optimaal wanneer het apparaat aan de plaatselijke waterhardheid is aangepast. Bij een onjuist ingestelde waterhardheid kan het apparaat verkalken.

Het apparaat voor het eerste gebruik aan de plaatselijke waterhardheid aanpassen, zie hoofdstuk Instelling van de waterhardheid.

#### **Instructie**

Bij de eerste keer Stomen na verwijdering en terugplaatsing van de ontkalkingspatroon kan het stoombeeld zwak of onregelmatig zijn en kunnen er enkele waterdruppels uit treden. Het apparaat heeft een korte inlooptijd nodig, waarin de ontkalkingspatroon met water wordt gevuld. De uitredende stoomhoeveelheid neemt geleidelijk toe tot na ca. 30 seconden de maximale stoomhoeveelheid bereikt is.

1. Het apparaat op een stevige ondergrond zetten.

#### **Afbeelding I**

2. Netstekker in een stopcontact steken.

#### **Afbeelding K**

3. Schakelaar -Aan indrukken.

#### **Afbeelding L**

4. De led-bedrijfsweergave knippert rood.

#### **Afbeelding M**

5. Na ca. 30 seconden brandt de led-bedrijfsweergave constant groen.

#### **Afbeelding N**

Het apparaat is klaar voor gebruik.



## Stoomhoeveelheid regelen

De instelling van de stoomhoeveelheid is afhankelijk van het te reinigen oppervlak.

- Toets met de afgebeelde richtingspijlen aan de handgreep indrukken tot de gewenste stoomtrap is geselecteerd.

#### **Afbeelding P**

Er zijn 3 verschillende stoomtrappen beschikbaar:

|  |                                    |
|--|------------------------------------|
|  | Tegels / steen - hoogste stoomtrap |
|  | Tapijt - gemiddelde stoomtrap      |
|  | Hout - laagste stoomtrap           |

#### **Instructie**

Na het inschakelen van het apparaat is altijd de hoogste stoomtrap (tegels / steen) geselecteerd.

- Na instelling van de stoomhoeveelheid de stoomhendel indrukken.

#### **Afbeelding O**

## Water bijvullen

#### **Instructie**

Het waterniveau kan door de deels transparante verswater tank worden bekeken.

Bij het bijvullen van het water blijft de ontkalkingspatroon in het apparaat.

- Tankdeksel openen en watertank direct op het apparaat met max. 0,5 l leidingwater vullen.

#### **Afbeelding G**

of

- Watertank verwijderen, tankdeksel openen en met max. 0,5 l leidingwater vullen, zie hoofdstuk Water bijvullen.

#### **Afbeelding H**

## Werking onderbreken

### LET OP

#### **Materiële schade door condensaat/vocht**

Om materiële schade bij langere werkonderbrekingen te voorkomen, zie hoofdstuk Apparaat opbergen.

Om stroom te sparen is het raadzaam om het apparaat uit te schakelen bij gebruiksonderbrekingen van langer dan 20 minuten.

1. Schakelaar Uit indrukken.

#### **Afbeelding S**

## Apparaat uitschakelen

1. Schakelaar Uit indrukken.

#### **Afbeelding S**

Het apparaat is uitgeschakeld.

2. Netstekker uit het stopcontact trekken.

#### **Afbeelding T**

### LET OP

#### **Schade aan het apparaat door verontreinigd water**

Als het apparaat langer dan 2 maanden niet wordt gebruikt, kan het water in het reservoir verontreinigd raken.

Waterreservoir voor langdurige gebruiksonderbrekingen legen.

3. Watertank legen.

#### **Afbeelding U**

## Apparaat opbergen

### LET OP

#### **Materiële schade door condensaat/vocht**

Na de reiniging kan vocht dat zich op de bodemdoek resp. op het bodemmondstuk / apparaat bevindt de vloer beschadigen.

Verwijder na reinigingswerkzaamheden de bodemdoek / de tapijtglijder, en droog het bodemmondstuk / apparaat.

Plaats of bewaar het apparaat niet op gevoelige ondergronden.

1. Bodemdoek resp. bodemdoek en tapijtglijder verwijderen, zie hoofdstuk Bodemmondstuk en tapijtglijder.

#### **Afbeelding D**

#### **Afbeelding E**

2. Vocht van het bodemmondstuk / apparaat verwijderen.

3. Stroomkabel rond de onderste en bovenste kabelhaak wikkelen.

#### **Afbeelding V**

4. Apparaat in verticale positie op vaste ondergrond resp. aan een wand bewaren.

#### **Afbeelding I**

5. Apparaat op een droge en vorstvrije plaats opbergen.



## Belangrijke gebruiksinstructies

### Grondoppervlakken reinigen

Wij raden aan de vloer aan te veegen of te zuigen, voordat het apparaat wordt gebruikt. Zo worden het vuil en de losse deeltjes al vóór de vochtige reiniging van de vloer verwijderd.

### Oppervlakken met bekleding of laklaag reinigen

#### LET OP

##### **Beschadigde oppervlakken**

*Stoom kan was, meubelglanslaag, kunststof lagen, verf of het lijstwerk losweken van randen.*

*Richt de stoom niet op verlijmd randen, omdat het lijstwerk los zou kunnen laten.*

*Gebruik het apparaat niet voor de reiniging van houten of parketvloeren die niet geseald zijn.*

*Gebruik het apparaat niet voor de reiniging van oppervlakken met een laklaag of kunststof laag, zoals keukens- en woonmeubilair, deuren en parket.*

## Toepassing van accessoires

### Vloersproeier

Het bodemmondstuk is geschikt voor de reiniging van afwasbare vloerbedekkingen, zoals stenen vloeren, tegels, pvc-vloeren, en verzegelde houten vloeren zoals parket en laminaat.

#### LET OP

##### **Schade door stoominwerking**

*Hitte en stoom kunnen schade veroorzaken.*

*Controleer vóór gebruik de hittebestendigheid en het effect van stoom op een onopvallend plekje met een zo klein mogelijke stoomhoeveelheid.*

*Bestoom verzegelde houten vloeren met de vooringestelde houtrap en blijf nooit te lang op dezelfde plek hangen.*

##### **Instructie**

*Reinigingsmiddelresten of verzorgende emulsies op het te reinigen oppervlak kunnen bij de stoomreiniging strepen veroorzaken die bij meermalige toepassing echter verdwijnen.*

#### ⚠ VOORZICHTIG

##### **Verbrandingen aan de voet**

*Het bodemmondstuk / de bodemdoek wordt warm tijdens het stomen.*

*Bij het lostrekken van de bodemdoek kan heet water vrijkomen.*

*Het bodemmondstuk / de bodemdoek alleen met geschikt schoeisel gebruiken en verwijderen.*

1. Vloerdweil aan vloersproeier bevestigen.
  - a. Vloerdweil met het klittenband naar boven op de vloer neerleggen.
  - b. Vloersproeier met lichte druk op de vloerdweil plaatsen.

##### **Afbeelding D**

De vloerdweil blijft door het klittenband vanzelf aan de vloersproeier zitten.

### Microvezelbodendoek voor vloer

De microvezelbodendoek is geschikt voor de reiniging van stenen vloeren, tegels, pvc-vloeren, en verzegelde houten vloeren zoals parket en laminaat. Ook is de microvezelbodendoek geschikt voor het opruimen van tapijten in combinatie met de glijder.

## Schurende bodemdoek

De schurende bodemdoek is geschikt voor de reiniging van ongevoelige vloeren zoals tegels of steen.

#### LET OP

##### **Beschadiging van vloerbedekkingen**

*De schurende bodemdoek kan gevoelige vloeren resp. oppervlakken beschadigen.*

*De schurende bodemdoek niet voor de reiniging van houten oppervlakken gebruiken.*

*De schurende doek niet met de tapijtglijder gebruiken.*

### Vloerdweil verwijderen

1. Eén voet op de lus van de vloerdweil zetten en de vloersproeier optillen.

##### **Afbeelding D**

##### **Instructie**

*Aanvankelijk is het klittenband van de vloerdweil nog zeer sterk en kan het eventueel moeilijk van de vloersproeier worden verwijderd. Na meermalig gebruik en na het wassen van de vloerdweil kan het gemakkelijk van de vloersproeier worden verwijderd en is een optimale hechting bereikt.*

### Bodemmondstuk van het basisapparaat verwijderen

#### LET OP

##### **Materiële schade door apparaatinstabiliteit**

*Door het verwijderen van het bodemmondstuk wordt het apparaat niet-stabiel, kan kantelen en hierbij apparaat en vloer beschadigen.*

*Verwijder het bodemmondstuk na de montage niet meer van het basisapparaat.*

*De handgreep mag alleen van het basisapparaat worden verwijderd, als het apparaat voor servicedoeleinden wordt verzonden.*

1. Schakelaar Uit indrukken

##### **Afbeelding S**

2. Netstekker uit het stopcontact trekken.

##### **Afbeelding T**

3. Watertank legen.

##### **Afbeelding U**

4. Apparaat aan de greep vasthouden.
5. Ontgrendelingsknop van het bodemmondstuk bedienen.
6. Het bodemmondstuk komt los van het apparaat en kan worden verwijderd.

##### **Afbeelding W**

7. Apparaat in liggende toestand veilig opslaan.

### Tapijtglijder

Met de tapijtglijder kunnen tapijten worden opgeknapt.

#### LET OP

##### **Schade aan tapijtglijder en tapijt**

*Verontreinigingen aan de tapijtglijder, hitte en doorvochtiging kunnen schade aan het tapijt veroorzaken.*

*Gebruik de tapijtglijder alleen met de microvezelbodendoek aan het bodemmondstuk.*

*Reinig bij gebruik van de tapijtglijder alleen met de bijbehorende stoomtrap (zie displayweergave op het handgreep, vloerbedekkingsymbool tapijt - gemiddelde stoomtrap).*

*Controleer vóór het gebruik bovendien de hittebestendigheid en het effect van stoom op het tapijt op een onopvallend plekje met een zo klein mogelijke stoomhoeveelheid.*

*Neem de aanwijzingen van de tapijtfabrikant voor het reinigen in acht.*

*Zorg er vóór het gebruik van de tapijtglijder voor dat het tapijt gezogen is en dat vlekken verwijderd zijn.*

Verwijder vóór het gebruik en na bedrijfspauzes eventuele waterophoping (condensaas) in het apparaat door middel van verdamping via een afvoer (zonder vloerdeuil/met toebehoren).

Richt de stoom niet steeds op dezelfde plek (maximaal 5 seconden) om sterke bevochtiging en het risico op beschadiging door temperatuurinvloeden te voorkomen.

Gebruik de tapijtglijder niet op hoogpolige tapijten.

#### Tapijtglijder aan vloersproeier bevestigen

1. Vloerdeuil aan vloersproeier bevestigen, zie hoofdstuk Vloersproeier.

#### Afbeelding D

2. Vloersproeier voorzichtig in de tapijtglijder duwen en vastklikken.

#### Afbeelding E

3. Met de tapijtreiniging beginnen.

#### Tapijtglijder van de vloersproeier losmaken

#### ⚠ VOORZICHTIG

#### Verbrandingen aan de voet

De tapijtglijder kan bij het verdampen heet worden.

De tapijtglijder niet blootsvoets of met open sandalen gebruiken en eraf halen.

De tapijtglijder niet blootsvoets of met open sandalen gebruiken en eraf halen.

1. De lus van de tapijtglijder met de punt van uw schoen naar beneden duwen.
2. De vloersproeier naar boven tillen.

#### Afbeelding E

## Onderhoud

### Waterreservoir legen

#### LET OP

**Schade aan het apparaat door verontreinigd water**  
Als het apparaat langer dan 2 maanden niet wordt gebruikt, kan het water in het reservoir verontreinigd raken.

Waterreservoir voor gebruiksonderbrekingen legen.

1. Schakelaar Uit indrukken.  
Het apparaat is uitgeschakeld.
2. De netstekker uit het stopcontact trekken.
3. Tankdeksel verwijderen.
4. De watertank legen.  
De patroon kan hierbij in de watertank blijven.

#### Afbeelding U

### Ontkalkingspatroon vervangen

#### LET OP

**Schade aan het apparaat en verkorte levensduur**  
Wanneer de vervangingsintervallen (weergave controlelampje) van het ontkalkingspatroon niet worden aangehouden, kan dit tot schade aan het apparaat leiden en de levensduur van het apparaat verkorten.

Vervangingsintervallen (weergave controlelampje) aanhouden.

#### Instructie

De vervangingsintervallen hangen af van de plaatselijke waterhardheid. Gebieden met hard water (bijv. III/IV) hebben een hoger vervangingsinterval dan gebieden met zacht water (bijv. I/II).

#### Weergave controlelampje bij einde van de looptijd

De noodzakelijke vervanging van de ontkalkingspatroon wordt op de volgende manier via het "controlelampje ontkalkingspatroon" weergegeven:

- 2 uur voor afloop van de looptijd knippert het controlelampje.

#### Afbeelding R

- 1 uur voor afloop van de looptijd knippert het controlelampje duidelijk sneller.
- Als de gebruiksduur van de ontkalkingspatroon is afgelopen, brandt het controlelampje net als de led-band op het apparaat constant rood. De vloerbedekkingssymbolen op de handgreep branden niet. De pomp wordt zelfstandig uitgeschakeld (geen stoom) om beschadiging van het apparaat te voorkomen.

### Ontkalkingspatroon plaatsen

#### LET OP

#### Schade aan het apparaat

Door terugplaatsing van het verbruikte ontkalkingspatroon kan het apparaat beschadigd raken.

Zorgvuldig werken om verwisseling van de patronen te voorkomen.

#### Montage-instructie

Bij de eerste keer Stomen na verwijdering en terugplaatsing van de ontkalkingspatroon kan het stoombeeld zwak of onregelmatig zijn en kunnen er enkele waterdruppels uit treden. Het apparaat heeft een korte inlooptijd nodig, waarin de ontkalkingspatroon met water wordt gevuld. De uitredende stoomhoeveelheid neemt geleidelijk toe tot na ca. 30 seconden de maximale stoomhoeveelheid bereikt is.

#### Instructie

Door het verwijderen van de watertank kan de ontkalkingspatroon beter worden verwijderd en weer worden aangebracht.

1. De schakelaar Uit indrukken.  
Het apparaat is uitgeschakeld.
2. Tankdeksel verwijderen.
3. Het ontkalkingspatroon verwijderen.
4. Nieuwe ontkalkingspatroon aanbrengen en erin drukken tot deze vastzit.
5. De schakelaar Aan indrukken.  
Het apparaat is ingeschakeld.
6. De RESET-toets 4 seconden lang ingedrukt houden.  
Het controlelampje "Vervanging ontkalkingspatroon" gaat uit en de looptijd van de ontkalkingspatroon begint opnieuw.
7. Het apparaat laten opwarmen.
8. De stoomhendel ca. 30 seconden ingedrukt houden om de ontkalkingspatroon te ontluchten.

### Waterhardheid instellen

#### LET OP

#### Schade aan het apparaat door verkalking

Zonder geplaatst ontkalkingspatroon en bij een onjuist ingestelde waterhardheid kan het apparaat verkalken. Altijd met ontkalkingspatroon werken.

Apparaat op de plaatselijke waterhardheid instellen.

Apparaat voor gebruik in een gebied met andere waterhardheid (bijv. na een verhuizing) instellen op de actuele waterhardheid.

#### Instructie

Het waterbedrijf of de gemeentelijke nutsbedrijven geven inlichtingen over de hardheid van het leidingwater. De waterhardheid wordt via de RESET-toets ingesteld. De waterhardheidsinstelling blijft net zolang opgeslagen tot een nieuwe instelling (bijv. na een verhuizing) wordt ingevoerd. Het apparaat is af fabriek op de hoogste waterhardheid (niveau IV) ingesteld. Het apparaat geeft de ingestelde waterhardheid met knipperimpulsen weer.

## Waterhardheidsniveaus en knipperimpulsen

| Waterhardheid | °dH       | mmol/l | Aantal knipperimpulsen | Interval knipperimpulsen |                |
|---------------|-----------|--------|------------------------|--------------------------|----------------|
| I             | zacht     | 0-7    | 0-1,3                  | 1x                       | 4 seconde<br>n |
| II            | medium    | 7-14   | 1,3-2,5                | 2x                       |                |
| III           | hard      | 14-21  | 2,5-3,8                | 3x                       |                |
| IV            | zeer hard | >21    | >3,8                   | 4x                       |                |

### Instructie

De antikalkwerking van de ontkalkingspatroon wordt geactiveerd, zodra de tank met water wordt gevuld en het apparaat in gebruik wordt genomen. Kalk in het water wordt door het granulaat in de ontkalkingspatroon opgenomen. Extra ontkalking is niet nodig.

### Instructie

Het granulaat in het patroon kan na contact met water verkleuren. Dit heeft te maken met het gehalte minerale stoffen in het water. Deze verkleuring is niet schadelijk en heeft geen negatieve invloed op het apparaat, de reinigingswerkzaamheden of de werking van het ontkalkingspatroon.

### Instructie

Tijdens de instelling niet langer dan 15 seconden wachten, omdat het apparaat anders automatisch op de laatst geselecteerde waterhardheid of bij de eerste inbedrijfstelling op de hoogste waterhardheid wordt ingesteld.

1. De netstekker insteken.
2. Ervoor zorgen dat het apparaat is uitgeschakeld.
3. RESET-toets ingedrukt houden en het apparaat inschakelen.

### Afbeelding Q

Na ca. 2 seconden knippert het controlelampje en geeft met het aantal impulsen de actuele instelling van de waterhardheid aan.

4. RESET-toets loslaten.  
Het apparaat bevindt zich volgens fabrieksinstelling in het waterhardheidsniveau IV, daarom knippert het controlelampje 4 keer achtereenvolgens.
5. Door meerdere keren indrukken van de RESET-knop kan door de verschillende waterhardheidsniveaus worden navigeerd tot de gewenste hardheid is bereikt.
6. Als de gewenste hardheid is bereikt, de RESET-knop 3 sec. lang ingedrukt houden om de geselecteerde waterhardheidsniveaus op te slaan.  
Ter bevestiging van de opslag brandt het controlelampje voor de waterhardheid.

## Onderhoud van het toebehoren

(toebehoren - afhankelijk van de leveringsomvang)

### Instructie

De microvezeldoeken zijn niet geschikt voor de droger.

### Instructie

Raadpleeg voor het wassen van de doeken de instructies op het wasetiket. Geen wasverzachter gebruiken om ervoor te zorgen dat de doeken het vuil goed kunnen absorberen.

1. Bodendoeken bij maximaal 60 °C in de wasmachine wassen.

## Verwijderen van de handgreep.

### LET OP

#### Schade aan het apparaat

De bouwdelen van de handgreep kunnen worden beschadigd, als deze te lang zijn verwijderd.

Verwijder de handgreep na de montage niet meer van het basisapparaat.

De handgreep mag alleen van het basisapparaat worden verwijderd wanneer het apparaat voor servicedoel-einden wordt verzonden.

## Hulp bij storingen

Storingen hebben vaak oorzaken die eenvoudig met behulp van het volgende overzicht kunnen worden verholpen. Neem bij twijfel of storingen die hier niet worden vermeld contact op met de erkende klantenservice.

### ⚠ WAARSCHUWING

#### Gevaar voor elektrische schokken en verbranding

Zolang het apparaat op het stroomnet is aangesloten of nog niet is afgekoeld, is het verhelpen van storingen gevaarlijk.

Trek de netstekker eruit.

Laat het apparaat afkoelen.

#### Geen/weinig stoom ondanks voldoende water in reservoir

Ontkalkingspatroon is niet of verkeerd geplaatst.

- Ontkalkingspatroon plaatsen en / of controleren of de ontkalkingspatroon vast in de tank zit - eventueel opnieuw aandrukken.

Ontkalkingspatroon werd tijdens de watervulling verwijderd en / of een nieuwe ontkalkingspatroon werd aangebracht

- Ontkalkingspatroon tijdens het bijvullen in de watertank laten.
- Stoomhendel lang ingedrukt houden.

Na ca. 30 seconden werkt de stoom op vol vermogen.

#### Rood controlelampje "Vervanging ontkalkingspatroon" knippert, verder werkt het apparaat correct

Looptijd van de ontkalkingspatroon is bijna afgelopen.

- Nieuwe ontkalkingspatroon plaatsen, zie hoofdstuk Ontkalkingspatroon vervangen.

#### Geen stoom ondanks voldoende water in de tank, bovendien brandt het controlelampje alsmede de led-bedrijfsweergave op het apparaat constant rood, de vloerbedekkingssymbolen op de handgreep branden niet

Looptijd van de ontkalkingspatroon is afgelopen

- Nieuwe ontkalkingspatroon plaatsen, zie hoofdstuk Ontkalkingspatroon vervangen.

- Als al een nieuwe ontkalkingspatroon werd geplaatst en de fout toch optreedt, werd waarschijnlijk de RESET-knop na de vervanging van de ontkalkingspatroon niet ingedrukt. RESET-toets na plaatsen van de ontkalkingspatroon 4 seconden lang indrukken, zie hoofdstuk Ontkalkingspatroon vervangen.

## Technische gegevens

### Elektrische aansluiting

|                    |    |         |
|--------------------|----|---------|
| Spanning           | V  | 220-240 |
| Fase               | ~  | 1       |
| Frequentie         | Hz | 50-60   |
| Beschermingsgraad  |    | IPX4    |
| Beschermingsklasse |    | I       |

### Gegevens capaciteit apparaat

|                      |          |      |
|----------------------|----------|------|
| Verwarmingcapaciteit | W        | 1600 |
| Opwarmtijd           | seconden | 30   |
| Continu stomen       | g/min    | 40   |

### Inhoud

|           |   |     |
|-----------|---|-----|
| Watertank | l | 0,5 |
|-----------|---|-----|

### Afmetingen en gewichten

|                             |    |      |
|-----------------------------|----|------|
| Kabellengte                 | m  | 5,0  |
| Gewicht (zonder toebehoren) | kg | 3,1  |
| Lengte                      | mm | 314  |
| Breedte                     | mm | 207  |
| Hoogte                      | mm | 1185 |

Technische wijzigingen voorbehouden.

## Índice de contenidos

|  |    |
|--|----|
| Avisos generales .....                       | 36 |
| Uso previsto .....                           | 36 |
| Protección del medioambiente .....           | 36 |
| Accesorios y recambios .....                 | 36 |
| Volumen de suministro .....                  | 36 |
| Garantía .....                               | 36 |
| Dispositivos de seguridad .....              | 36 |
| Descripción del equipo .....                 | 37 |
| Primera puesta en marcha .....               | 37 |
| Montaje .....                                | 37 |
| Servicio .....                               | 37 |
| Información importante para el usuario ..... | 39 |
| Empleo de los accesorios .....               | 39 |
| Cuidado y mantenimiento .....                | 40 |
| Ayuda en caso de avería .....                | 41 |
| Datos técnicos .....                         | 42 |

## Avisos generales



Antes de poner en marcha por primera vez el aparato, lea el manual de instrucciones original y las indicaciones de seguridad suministradas. Actúe de acuerdo a ellas. Conserve estos dos manuales para su uso posterior o para propietarios ulteriores.

## Uso previsto

Únicamente use el equipo en el hogar para la limpieza de suelos resistentes nivelados (p. ej. suelos de piedra, baldosas, suelos de PVC, así como suelos sellados de madera como el parquet y la tarima flotante) que resisten las elevadas temperaturas, la presión y la humedad del equipo. No limpie pavimentos sensibles al agua, como por ejemplo, suelos de corcho sin tratar (la humedad puede introducirse en el suelo y dañar el pavimento).

Mediante el deslizador para alfombras, el equipo también se puede usar para limpiar alfombras de fibras cortas, felpudos, etc.

No se necesitan detergentes.

## Protección del medioambiente



Los materiales del embalaje son reciclables. Elimine los embalajes de forma respetuosa con el medioambiente.



Los equipos eléctricos y electrónicos contienen materiales reciclables y, a menudo, componentes, como baterías, acumuladores o aceite, que suponen un riesgo potencial para la salud de las personas o el medioambiente en caso de manipularse o eliminarse de forma inadecuada. Sin embargo, dichos componentes son necesarios para un servicio adecuado del equipo. Los equipos identificados con este símbolo no pueden eliminarse con la basura doméstica.

## Avisos sobre sustancias contenidas (REACH)

Encontrará información actual sobre las sustancias contenidas en: [www.kaercher.com/REACH](http://www.kaercher.com/REACH)

## Accesorios y recambios

Utilice únicamente accesorios y recambios originales, estos garantizan un servicio seguro y fiable del equipo. Encontrará información sobre los accesorios y recambios en [www.kaercher.com](http://www.kaercher.com).

## Volumen de suministro

El volumen de suministro del equipo de muestra en el embalaje. Compruebe la integridad del volumen de suministro durante el desembalaje. Póngase en contacto con su distribuidor si faltan accesorios o en caso de daños de transporte.

## Garantía

En cada país se aplican las condiciones de garantía indicadas por nuestra compañía distribuidora autorizada. Subsananamos cualquier fallo en su equipo de forma gratuita dentro del plazo de garantía siempre que la causa se deba a un fallo de fabricación o material. En caso de garantía, póngase en contacto con su distribuidor o con el servicio de postventa autorizado más próximo presentando la factura de compra. (Dirección en el reverso)

## Dispositivos de seguridad

### ⚠ PRECAUCIÓN

#### Dispositivo de seguridad faltantes o modificados

Los dispositivos de seguridad velan por su seguridad. Nunca modifique ni manipule los dispositivos de seguridad.

## Símbolos en el equipo

(En función del tipo de equipo)

|  |   |
|--|---|
|  | Peligro de combustión, la superficie del equipo se calienta durante el funcionamiento |
|  | Riesgo de escaldadura debido al vapor   |
|  | Leer el manual de instrucciones   |

## Válvula de seguridad

Si en caso de fallo se genera una presión excesiva, una válvula de seguridad se encarga de liberar la presión excesiva al entorno.

## Fusible de protección

El fusible de protección impide que el equipo se sobrecaliente. Si el equipo se sobrecalienta, el fusible de protección desconecta el equipo de la red.

Antes de volver a poner en marcha el equipo, diríjase al servicio de postventa competente de KÄRCHER.

## Descripción del equipo

En este manual de instrucciones se describe el equipamiento máximo. Existen diferencias en el alcance del suministro según el modelo (véase el embalaje).

**Véanse las figuras en la página de gráficos.**

### Figura A

- ① Zona de teclas e interruptores
- ② Interruptor: OFF
- ③ Interruptor: ON
- ④ Lámpara de control (roja)
  - Sustitución de cartucho descalcificador.
- ⑤ Tecla RESET
  - Ajuste de la dureza del agua
  - Confirmación tras cambio de cartucho
- ⑥ Indicador del estado de funcionamiento led
  - Rojo por impulsos: tensión de red disponible y equipo calentándose
  - Verde: el equipo está listo para el funcionamiento
- ⑦ Indicación en pantalla de las etapas de vapor
- ⑧ Pulsador para ajustar las etapas de vapor
- ⑨ Etapa de vapor 1: madera
- ⑩ Etapa de vapor 2: alfombras
- ⑪ Etapa de vapor 3: baldosas/piedra
- ⑫ Asa
- ⑬ Asa con protección antideslizante
- ⑭ Palanca de vapor
- ⑮ Gancho de cable con fijación para cables
- ⑯ Cartucho descalcificador
- ⑰ Boca de llenado para agua
- ⑱ Depósito de agua con tapa del depósito y asa de transporte
- ⑲ Cable de conexión de red con conector de red
- ⑳ Tecla de desbloqueo para boquilla para suelos
- ㉑ Boquilla para suelos
- ㉒ Unión adhesiva
- ㉓ Paño de microfibras para suelos (1 unidad)
- ㉔ \*\* Paño de microfibras para suelos (2 unidades)
- ㉕ \*\* Paño para suelos abrasivo (1 unidad)
- ㉖ Deslizador para alfombras

\*\* SC 3 Upright EasyFix Premium

## Primera puesta en marcha

### CUIDADO

#### **Daños en el equipo por calcificación**

*El cartucho descalcificador solo alcanzará su máximo rendimiento si antes de la 1.ª puesta en funcionamiento adapta el equipo a la dureza del agua local.*

*Ajuste el equipo a la dureza del agua local.*

*Antes de usar el equipo en una zona con un nivel de dureza del agua diferente (p. ej. en caso de mudanza), ajuste el equipo a la dureza actual del agua.*

1. Inserte el cartucho descalcificador en el depósito de agua y ejerza presión hasta que quede bien fijada.

#### **Figura F**

2. Ajuste de la dureza del agua, ver el capítulo Ajuste de la dureza del agua.

## Montaje

### Montaje del listón del asa

1. Sujete el equipo básico.
2. Inserte el listón del asa en el equipo básico hasta el tope y hasta que escuche que encaja. El listón del asa debe quedar bien fijado en el equipo.

#### **Figura B**

### Montaje de la boquilla para suelos

1. Sujete el equipo por el asa.
2. Conecte la parte inferior del equipo básico con la boquilla para suelos hasta que escuche que encaja.

#### **Figura C**

## Servicio

### Desenrollado del cable de red

#### ⚠ **ADVERTENCIA**

#### **Peligro de choques eléctricos**

*Si no desenrolla todo el cable de red, existe el riesgo de que mida mal el alcance del cable y lo someta a cargas excesivas o lo dañe.*

*Siempre debe desenrollar el cable de corriente del todo.*

#### **Nota**

*El portacables inferior puede girarse 360° para retirar el cable. El gancho de cables superior no se puede girar.*

1. Gire el portacables inferior hacia arriba.
2. Retire el cable de red completamente del gancho de cable.
3. Sujete el cable en la fijación del gancho de cable superior e inferior para evitar que se le pase por encima durante las tareas de limpieza.

#### **Figura J**

### Llenado de agua

El depósito de agua se puede rellenar en cualquier momento.

### CUIDADO

#### **Daños materiales por una tapa de depósito sin cerrar o un depósito de agua mal sujetado**

*Si la tapa del depósito no se cierra correctamente o si el depósito de agua no se inserta correctamente en el equipo, puede haber pérdidas de líquido que dañen el recubrimiento del suelo.*

*Asegúrese de que con el depósito de agua lleno la tapa del depósito esté bien cerrada y que el depósito de agua esté bien fijado en el equipo.*

### CUIDADO

#### **Daños en el equipo**

*Si se usa agua no adecuada se pueden obstruir las boquillas.*

*No use agua de condensación de la secadora.*

*No use agua de lluvia recogida.*

No use detergentes ni otros aditivos (p. ej. aromas).

#### Nota

Al llenar el depósito de agua, el cartucho descalcificador debe encontrarse en el depósito de agua.

#### Llenado del depósito de agua directamente en el equipo

1. Sujete el equipo.
2. Abra la tapa del depósito y llene el depósito de agua directamente en el equipo con un máx. de 0,5 l de agua del grifo.

#### Figura G

3. Cierre la tapa del depósito.

#### Retirar el depósito de agua para llenarlo

1. Sujete el equipo.
2. Gire el gancho de cable inferior hacia arriba.
3. Tire del depósito de agua verticalmente hacia arriba por el asa.
4. Abra la tapa del depósito y rellene un máx. de 0,5 l de agua del grifo.

#### Figura H

5. Cierre la tapa del depósito.
6. Coloque el depósito de agua y presione hacia abajo hasta que quede encajado.

#### Conexión del equipo

#### CUIDADADO

##### Daños materiales y en el equipo por vuelco

Si no se asegura correctamente, el equipo podría volcar y sufrir daños en cualquier interrupción de trabajo o durante el almacenamiento. En este caso, puede haber fugas de líquido que dañen el recubrimiento del suelo. Coloque el equipo con la boquilla para suelos sobre un suelo firme o el asa con la protección deslizante en posición vertical contra una pared firme.

#### CUIDADADO

##### Daños en el equipo debido a un ajuste erróneo de la dureza del agua

El cartucho descalcificador solo funciona de manera óptima si el equipo está ajustado a la dureza del agua local. Si el equipo puede sufrir calcificación si la dureza del agua está ajustada erróneamente.

Ajustar el equipo antes del 1.º servicio a la dureza del agua local. Véase para ello el capítulo Ajuste de la dureza del agua.

#### Nota

Durante la 1.ª aplicación de vapor tras haber retirado y reinsertado el cartucho descalcificador, el vapor puede salir de forma débil o irregular y es posible que se expulsen gotas aisladas de agua. El equipo necesita un breve tiempo de calentamiento para que el cartucho descalcificador se pueda llenar de agua. El volumen de vapor saliente aumenta de forma constante hasta que tras aprox. 30 segundos se alcanza el volumen máximo.

1. Coloque el equipo sobre una base firme.

#### Figura I

2. Enchufe el conector de red en una caja de enchufe.

#### Figura K

3. Accione el interruptor ON.

#### Figura L

4. El led se ilumina en rojo por impulsos.

#### Figura M

5. Tras aprox. 30 segundos, el indicador del estado de funcionamiento led se ilumina de forma fija y de color verde.

#### Figura N

El equipo está listo para el funcionamiento.



#### Regulación del volumen de vapor

El ajuste del volumen de vapor depende de la superficie que se vaya a limpiar.

- Accione el pulsador con las flechas de dirección del asa tantas veces como sea necesario para seleccionar su etapa de vapor deseada.

#### Figura P

Hay disponibles 3 etapas de vapor distintas:

|   |  |
|---|--|
|  | Baldosas/piedra: etapa de vapor máxima |
|  | Alfombras: etapa de vapor media        |
|  | Madera: etapa de vapor mínima          |

#### Nota

Al conectar el equipo siempre está seleccionada la etapa de vapor máxima (baldosas/piedra).

- Una vez ajustado el volumen de vapor, accione la palanca de vapor.

#### Figura O

#### Rellenado de agua

#### Nota

El nivel de agua se puede consultar en el depósito de agua fresca semitransparente.

Al rellenar el depósito con agua, el cartucho descalcificador permanece fijado en el equipo.

- Abra la tapa del depósito y llene el depósito de agua directamente en el equipo con un máx. de 0,5 l de agua del grifo.

#### Figura G

o

- Retire el depósito de agua, abra la tapa del depósito y rellene un máx. de 0,5 l de agua del grifo, véase el capítulo Llenado de agua.

#### Figura H

#### Interrupción del servicio

#### CUIDADADO

##### Daños materiales por condensados/humedad

Para que en caso de interrupciones prolongadas del trabajo no surjan daños materiales, véase el capítulo Conservación del equipo.

Para ahorrar energía, recomendamos apagar el equipo en caso de interrupciones de servicio superiores a 20 minutos.

1. Accione el interruptor OFF.

#### Figura S

#### Desconexión del equipo

1. Accione el interruptor OFF.

#### Figura S

El equipo está desconectado.

2. Retire el conector de red de la caja de enchufe.

#### Figura T

#### CUIDADADO

##### Daños en el equipo por putrefacción del agua

Si el equipo no se usa durante más de 2 meses, el agua en el depósito puede pudrir.

Vacíe el depósito de agua antes de cualquier interrupción de servicio prolongada.

3. Vacíe el depósito de agua.

#### Figura U

## Almacenamiento del equipo

### CUIDADO

#### **Daños materiales por condensados/humedad**

Tras la limpieza, la humedad del paño para suelos o la boquilla para suelos/el equipo puede dañar el recubrimiento del suelo.

Tras finalizar los trabajos de limpieza, retire el paño para suelos/el deslizador para alfombras y seque la boquilla para suelos/el equipo.

No coloque o almacene el equipo en superficies sensibles.

1. Retire el paño para suelos o el paño para suelos y el deslizador para alfombras, véase el capítulo Boquilla para suelos y deslizador para alfombras.

#### **Figura D**

#### **Figura E**

2. Elimine la humedad de la boquilla para suelos/el equipo.

3. Enrolle el cable de corriente en los ganchos superior e inferior de cable.

#### **Figura V**

4. Guarde el equipo en posición vertical sobre un suelo firme o en una pared firme.

#### **Figura I**

5. Almacene el equipo en un lugar fresco y protegido de heladas.

## Información importante para el usuario

### Limpiar las superficies de suelo

Recomendamos fregar o aspirar el suelo antes de utilizar el equipo. Así se eliminarán las partículas sueltas y la suciedad antes de la limpieza húmeda.

### Limpieza de superficies con revestimiento o barnizado

#### CUIDADO

#### **Superficies dañadas**

El vapor puede provocar que se desprenda la cera, el limpiamuebles, los recubrimientos de plástico o los colores y los listones de rebordes.

No dirija el vapor hacia los bordes encolados, ya que pueden desprenderse los listones.

No utilice el equipo para limpiar suelos de madera o parqué sin sellar.

No utilice el equipo para limpiar superficies recubiertas de plástico o barnizadas, como mobiliario de cocina o de sala de estar, puertas o parqué.

## Empleo de los accesorios

### Boquilla para suelos

La boquilla para suelos sirve para la limpieza de recubrimientos de suelo lavables, como suelos de piedra, baldosas o PVC, así como suelos de madera sellados como el parqué o la tarima flotante.

#### CUIDADO

#### **Daños por aplicación de vapor**

El calor y el vapor pueden causar desperfectos.

Antes de la aplicación, compruebe la resistencia al calor y las consecuencias del vapor en una zona poco visible con un pequeño volumen de vapor.

Vaporice los suelos de madera sellados con la etapa preajustada para madera y no permanezca demasiado tiempo sobre el mismo punto.

#### **Nota**

Los residuos de detergente o las emulsiones sobre superficies que van a limpiarse pueden provocar marcas

durante la limpieza a vapor que desaparecen tras repetidas aplicaciones.

#### **PRECAUCIÓN**

#### **Quemaduras en el pie**

La boquilla para suelos/el paño para suelos se calienta durante el vaporizado.

Al calentar el paño para suelos pueden caer gotas de agua caliente.

Únicamente use y retire la boquilla para suelos/el paño para suelos con el calzado adecuado.

1. Fije el paño para suelos a la boquilla para suelos.
  - a Coloque el paño para suelos sobre el suelo con las cintas adhesivas hacia arriba.
  - b Coloque la boquilla para suelos sobre el paño para suelos presionando ligeramente.

#### **Figura D**

El paño para suelos se adhiere por sí mismo a la boquilla para suelos mediante la fijación por velcro.

### Paño de microfibras para suelos

El paño de microfibras para suelos sirve para la limpieza de recubrimientos de suelo lavables, como suelos de piedra, baldosas o PVC, así como suelos de madera sellados como el parqué o la tarima flotante. El paño de microfibras para suelos también es adecuado para limpiar alfombras en combinación con el deslizador de alfombras.

### Paño para suelo abrasivo

El paño para suelo abrasivo es adecuado para limpiar suelos resistentes como baldosas o suelos de piedra.

#### CUIDADO

#### **Daños en el recubrimiento del suelo**

El paño para suelo abrasivo puede dañar recubrimientos del suelo o superficies sensibles.

No use el paño para suelos abrasivo para limpiar superficies de madera.

No use el paño con efecto abrasivo con el deslizador para alfombras.

### Retirar el paño para suelos

1. Colocar un pie sobre la lengüeta del paño para suelos y elevar la boquilla para suelos.

#### **Figura D**

#### **Nota**

Al inicio, el velcro del paño para suelos agarra con fuerza y puede resultar difícil retirarlo de la boquilla para suelos. Tras un uso continuado y después de lavar el paño para suelos, este se retira con facilidad de la boquilla para suelos y habrá alcanzado la adherencia ideal.

### Retirada de la boquilla para suelos del equipo básico

#### CUIDADO

#### **Daños materiales debido a inestabilidad del equipo**

Al retirar la boquilla para suelos el equipo se vuelve inestable y podría volcar y sufrir daños o dañar el recubrimiento del suelo.

Una vez montada, no retire la boquilla para suelos del equipo básico.

Únicamente retire la boquilla para suelos si va a enviar el equipo por motivos de servicio técnico.

1. Accione el interruptor OFF.

#### **Figura S**

2. Retire el conector de red de la caja de enchufe.

#### **Figura T**

3. Vacíe el depósito de agua.

#### **Figura U**

4. Sujete el equipo por la empuñadura.

5. Accione la tecla de desbloqueo de la boquilla para suelos.
  6. La boquilla para suelos se suelta del equipo y se puede retirar.
- Figura W**
7. Almacene el equipo en posición horizontal de forma segura.

### Deslizador para alfombras

Con el deslizador para alfombras se limpian las alfombras.

#### CUIDADO

#### Deterioros en el deslizador para alfombras y en la alfombra

La suciedad del deslizador para alfombras, así como el calor y la humedad pueden causar desperfectos en la alfombra.

Utilice el deslizador para alfombras únicamente con paño de microfibras para suelos en la boquilla para suelos.

Al utilizar el deslizador de alfombras, únicamente realice tareas de limpieza con la etapa de vapor correspondiente (véase la indicación de pantalla del asa, el símbolo de recubrimiento de suelo de alfombra: etapa de vapor media).

Antes de la aplicación, compruebe la resistencia al calor y las consecuencias del vapor de forma discreta en una parte de la alfombra con un pequeño volumen de vapor.

Tenga en cuenta las indicaciones de limpieza del fabricante de la alfombra.

Antes de aplicar el deslizador para alfombras, asegúrese de que la alfombra se ha aspirado y de que las manchas se han quitado.

Antes de la aplicación y después de las pausas de funcionamiento por evaporación en un desagüe (sin paño para suelos / con accesorios), retire la posible agua acumulada (condensado) en el equipo.

No dirija el vapor de forma continuada hacia el mismo lugar (máximo durante 5 segundos) para evitar una humedad elevada, así como el riesgo de causar daños por la temperatura.

No utilice el deslizador para alfombras sobre alfombras de pelo largo.

#### Fijación del deslizador para alfombras a la boquilla para suelos

1. Fije el paño para suelos a la boquilla para suelos, véase el capítulo Boquilla para suelos.

#### Figura D

2. Deslice la boquilla para suelos con una ligera presión hasta que encaje en el deslizador para alfombras.

#### Figura E

3. Inicie la limpieza de alfombras.

#### Retirada del deslizador para alfombras de la boquilla para suelos

#### ⚠ PRECAUCIÓN

#### Quemaduras en el pie

El deslizador para alfombras puede calentarse al vaporizar.

No utilizar el deslizador para alfombras descalzo ni con sandalias o calzado abierto.

Utilizar el deslizador para alfombras únicamente con el calzado adecuado.

1. Presione la brida del deslizador para alfombras hacia abajo con la punta del zapato.

2. Eleve la boquilla para suelos.

#### Figura E

## Cuidado y mantenimiento

### Vaciado del depósito de agua

#### CUIDADO

#### Daños en el equipo por putrefacción del agua

Si el equipo no se utiliza durante más de 2 meses, el agua del depósito puede pudrirse.

Vaciar el depósito de agua antes de las pausas de servicio.

1. Accione el interruptor OFF.  
El equipo está desconectado.
2. Desenchufe el conector de red del enchufe.
3. Retire la tapa del depósito.
4. Vacíe el depósito de agua.

El cartucho puede permanecer en el depósito de agua.

#### Figura U

### Sustitución del cartucho descalcificador

#### CUIDADO

#### Daños en el equipo y vida útil reducida

El incumplimiento de los intervalos de sustitución (indicación de la lámpara de control) del cartucho descalcificador puede provocar daños en el equipo y reducir su vida útil.

Cumplir los intervalos de sustitución (indicación de la lámpara de control).

#### Nota

Los intervalos de sustitución varían en función de la dureza del agua local. Las zonas con aguas duras (p. ej. III/IV) requieren de un intervalo de sustitución más frecuente que las zonas con aguas blandas (p. ej. I/II).

### Luz indicadora de control al final del tiempo de marcha

Cuando haga falta sustituir el cartucho descalcificador, se indica de la siguiente manera a través de la «Lámpara de control del cartucho descalcificador»:

- 2 horas antes de que se agote el tiempo de marcha, la lámpara de control parpadea.

#### Figura R

- 1 hora antes de que se agote el tiempo de marcha, la lámpara de control parpadea notablemente más rápido.
- Si el tiempo de marcha del cartucho descalcificador se ha agotado, tanto la lámpara de control como la cinta led del equipo se iluminan de forma fija de color rojo. Los símbolos de recubrimiento de suelo del asa no se iluminan. La bomba se desconecta automáticamente (sin vapor de agua) para evitar daños en el equipo.

### Inserción del cartucho descalcificador

#### CUIDADO

#### Daños en el equipo

El uso continuado de un cartucho descalcificador gastado puede provocar daños en el equipo.

Proceder con cuidado para evitar confundir los cartuchos.

#### Instrucción de montaje

Durante la 1.ª aplicación de vapor tras haber retirado y reinsertado el cartucho descalcificador, el vapor puede salir de forma débil o irregular y es posible que se expulsen gotas aisladas de agua. El equipo necesita un breve tiempo de calentamiento para que el cartucho descalcificador se pueda llenar de agua. El volumen de vapor saliente aumenta de forma constante hasta que



tras aprox. 30 segundos se alcanza el volumen máximo.

**Nota**

Si se retira el depósito de agua es más fácil retirar y volver a introducir el cartucho descalcificador.

1. Accione el interruptor OFF.  
El equipo está desconectado.
2. Retire la tapa del depósito.
3. Retire el cartucho descalcificador.
4. Inserte el nuevo cartucho descalcificador y ejerza presión hasta que quede bien fijada.
5. Accione el interruptor ON.  
El equipo está conectado.
6. Mantenga la tecla RESET accionada durante 4 segundos.  
La lámpara de control «Sustitución de cartucho descalcificador» se apaga y el tiempo de marcha del cartucho descalcificador comienza a contar de nuevo.

**Figura Q**

7. Deje que el equipo se caliente.
8. Mantenga accionada la palanca de vapor aprox. 30 segundos para purgar el cartucho descalcificador.

**Ajuste de la dureza del agua**

**CUIDADO**

**Daños en el equipo por la calcificación**

El equipo puede sufrir calcificación si el cartucho descalcificador no está colocado o si la dureza del agua está ajustada erróneamente.

Trabajar siempre con el cartucho descalcificador colocado.

Ajustar equipo a la dureza del agua local.

Antes de su uso en una zona con un agua de dureza distinta (p. ej. tras una mudanza), ajustar el equipo a la dureza del agua actual.

**Nota**

El organismo encargado de la gestión del agua o los servicios municipales proporcionan información sobre la dureza del agua del grifo.

La dureza del agua se ajusta a través de la tecla RESET. El ajuste de la regulación de la dureza del agua se mantiene guardado hasta que se fije un nuevo ajuste (p. ej. después de una mudanza). El equipo está ajustado de fábrica al nivel máximo de dureza del agua (nivel IV). El equipo muestra la dureza del agua ajustada mediante impulsos de parpadeo.

**Niveles de dureza de agua e impulsos de parpadeo**

| Rango de resistencia | °dH   | mmol/l  | Cantidad de impulsos de parpadeo | Intervalo entre los impulsos de parpadeo |
|----------------------|-------|---------|----------------------------------|--|
| I débil              | 0-7   | 0-1,3   | 1x                               | 4 segundo<br>s                           |
| II medio             | 7-14  | 1,3-2,5 | 2x                               |  |
| III duro             | 14-21 | 2,5-3,8 | 3x                               |  |
| IV muy duro          | >21   | >3,8    | 4x                               |  |

**Nota**

El efecto descalcificador del cartucho descalcificador se activa en cuanto el depósito se llene con agua y el equipo se ponga en funcionamiento. La cal del agua es absorbida por el granulado del cartucho descalcificador. No se requiere ninguna descalcificación adicional.

**Nota**

El granulado del cartucho puede cambiar de color tras entrar en contacto con el agua, esto pasa debido al contenido de minerales del agua. Este cambio de color es irrelevante y no tiene ninguna influencia sobre el equipo, los trabajos de limpieza o el funcionamiento del cartucho descalcificador.

**Nota**

Durante el ajuste, no haga una pausa superior a 15 segundos, ya que en caso contrario, el equipo se ajusta automáticamente a la última dureza del agua ajustada o, en caso de que sea la primera puesta en marcha, a la dureza del agua máxima.

1. Enchufar el conector de red.
2. Asegúrese de que el equipo está desconectado.
3. Mantenga pulsada la tecla RESET y conecte el equipo.

**Figura Q**

Tras aprox. 2 segundos parpadea la lámpara de control y mediante el número de impulsos señaliza el ajuste actual de la dureza del agua.

4. Suelte la tecla RESET.  
De conformidad con los ajustes de fábrica, el equipo se encuentra en el nivel de dureza del agua IV, por ello, la lámpara de control parpadea 4 veces de forma sucesiva.
5. Si acciona la tecla RESET de forma reiterada irá pasando por los distintos niveles de dureza del agua hasta que alcance el nivel deseado.
6. Si alcanza el nivel de dureza deseado, mantenga la tecla RESET accionada durante 3 segundos para guardar los niveles de dureza del agua seleccionados.

Para confirmar el proceso, la lámpara de control del nivel de dureza del agua se ilumina.

**Mantenimiento de los accesorios**

(Accesorios: según el alcance del suministro)

**Nota**

Los paños de microfibras no son aptos para la secadora.

**Nota**

Para limpiar los paños, tenga en cuenta las indicaciones de lavado. Para que los paños conserven la capacidad de absorción de la suciedad, no debe emplear suavizante.

1. Lavar los paños para suelos a 60 °C como máximo en la lavadora.

**Retirada del asa**

**CUIDADO**

**Daños en el equipo**

Los componentes del asa pueden sufrir daños si se montan y desmontan continuamente.

No retire el asa del equipo básico una vez montada.

Solo debe retirar el asa del equipo básico si va a enviar el equipo por motivos de servicio técnico.

**Ayuda en caso de avería**

A menudo, las causas de las averías son simples y pueden solucionarse con ayuda del siguiente resumen. En caso de duda o en el caso de averías no mencionadas aquí, póngase en contacto con el servicio de postventa.

**⚠ ADVERTENCIA**

**Riesgo de choques eléctricos y de combustión**

Si el dispositivo está conectado a la corriente eléctrica o si todavía no se ha enfriado, es peligroso tratar de resolver averías.

Desconecte el conector de red.

Deje enfriar el equipo.

## No hay vapor/vapor insuficiente a pesar de haber suficiente agua en el depósito

El cartucho descalcificador no se ha introducido o está mal colocado.

- Inserte el cartucho descalcificador y/o compruebe si el cartucho está bien fijo en el depósito, vuelva a presionar si es necesario.

El cartucho descalcificador se ha retirado durante el llenado de agua y/o se ha insertado un nuevo cartucho descalcificador

- Deje el cartucho descalcificador en el depósito de agua durante el llenado.
- Mantenga la palanca de vapor accionada de forma continua.  
Tras aprox. 30 segundos se alcanza la potencia de vaporización íntegra.

## La lámpara de control roja «Sustitución de cartucho descalcificador» parpadea, por lo demás, el equipo funciona perfectamente.

El tiempo de marcha del cartucho descalcificador está cerca de agotarse.

- Inserte un nuevo cartucho descalcificador, véase el capítulo Sustitución del cartucho descalcificador.

## No hay vapor a pesar de haber agua suficiente en el depósito, además, la lámpara de control y el indicador del estado de funcionamiento led del equipo se iluminan de rojo de forma fija, los símbolos de recubrimiento de suelo del asa no se iluminan.

El tiempo de marcha del cartucho descalcificador se ha agotado

- Inserte un nuevo cartucho descalcificador, véase el capítulo Sustitución del cartucho descalcificador.
- Si ya ha insertado un nuevo cartucho descalcificador y el fallo aparece igual, es posible que no haya accionado la tecla RESET tras la sustitución del cartucho descalcificador. Accione la tecla RESET tras insertar el cartucho descalcificador durante 4 segundos, véase el capítulo Sustitución del cartucho descalcificador.

## Datos técnicos

### Conexión eléctrica

|                     |    |         |
|---------------------|----|---------|
| Tensión             | V  | 220-240 |
| Fase                | ~  | 1       |
| Frecuencia          | Hz | 50-60   |
| Tipo de protección  |    | IPX4    |
| Clase de protección |    | I       |

### Datos de potencia del equipo

|                         |          |      |
|-------------------------|----------|------|
| Potencia calorífica     | W        | 1600 |
| Tiempo de calentamiento | Segundos | 30   |
| Vaporización continua   | g/min    | 40   |

### Volumen de llenado

|                  |   |     |
|------------------|---|-----|
| Depósito de agua | l | 0,5 |
|------------------|---|-----|

### Peso y dimensiones

|                       |    |      |
|-----------------------|----|------|
| Longitud del cable    | m  | 5,0  |
| Peso (sin accesorios) | kg | 3,1  |
| Longitud              | mm | 314  |
| Anchura               | mm | 207  |
| Altura                | mm | 1185 |

Reservado el derecho a realizar modificaciones.

## Índice

|   |    |
|---|----|
| Indicações gerais .....                   | 42 |
| Utilização adequada.....                  | 42 |
| Protecção do meio ambiente .....          | 42 |
| Acessórios e peças sobressalentes.....    | 42 |
| Volume do fornecimento .....              | 43 |
| Garantia .....                            | 43 |
| Unidades de segurança .....               | 43 |
| Descrição do aparelho .....               | 43 |
| Primeiro arranque .....                   | 43 |
| Montagem .....                            | 43 |
| Operação .....                            | 44 |
| Instruções de utilização importantes..... | 45 |
| Aplicação dos acessórios.....             | 45 |
| Conservação e manutenção .....            | 46 |
| Ajuda com avarias.....                    | 48 |
| Dados técnicos.....                       | 48 |

## Indicações gerais



Antes da primeira utilização do aparelho leia o manual de instruções original e os avisos de segurança que o acompanham. Proceda de acordo com o mesmo. Conserve as duas folhas para referência ou utilização futura.

## Utilização adequada

Utilize o aparelho apenas para habitação privada, para a limpeza de pavimentos rígidos planos (por exemplo, pavimentos em pedra, ladrilhos e pavimentos de PVC, bem como pavimentos em madeira selados, como parquet e chão flutuante), que resistem à temperatura elevada, à pressão e à humidade do aparelho. Não limpe revestimentos sensíveis à água, como pavimentos de cortiça sem tratamento (a humidade pode penetrar e danificar o pavimento).

Com o deslizador para tapetes colocado, o aparelho também pode ser utilizado para renovar tapetes de pêlo curto, passadeiras, etc.

Não são necessários produtos de limpeza.

## Protecção do meio ambiente



Os materiais de empacotamento são recicláveis. Elimine as embalagens de acordo com os regulamentos ambientais.



Os aparelhos eléctricos e electrónicos contêm materiais recicláveis de valor e, com frequência, componentes como baterias, acumuladores ou óleo que, em caso de manipulação ou recolha errada, podem representar um potencial perigo para a saúde humana e para o ambiente. Estes componentes são necessários para o bom funcionamento do aparelho. Os aparelhos que apresentem este símbolo não devem ser recolhidos no lixo doméstico.

## Avisos relativos a ingredientes (REACH)

Pode encontrar informações actualizadas acerca de ingredientes em: [www.kaercher.com/REACH](http://www.kaercher.com/REACH)

## Acessórios e peças sobressalentes

Ao utilizar apenas acessórios originais e peças sobressalentes originais, garante uma utilização segura e o bom funcionamento do aparelho.

Informações acerca de acessórios e peças sobressalentes disponíveis em [www.kaercher.com](http://www.kaercher.com).

## Volume do fornecimento

O volume do fornecimento do aparelho está indicado na embalagem. Ao abrir a embalagem, confirme a integridade do conteúdo. Caso faltem acessórios ou em caso de danos de transporte informe o seu fornecedor.

## Garantia

Em cada país são válidas as condições de garantia transmitidas pela nossa sociedade distribuidora responsável. Trataremos de possíveis avarias no seu aparelho no âmbito do prazo da garantia, sem custos, desde que estas tenham origem num erro de material ou de fabrico. Em caso de garantia, contacte o seu revendedor ou a assistência técnica autorizada mais próxima, apresentando o talão de compra. (endereço consultar o verso)

## Unidades de segurança

### ⚠ CUIDADO

#### Unidades de segurança alteradas ou em falta

As unidades de segurança servem para a sua protecção.

Nunca altere ou evite as unidades de segurança.

### Símbolos no aparelho

(segundo tipo de modelo)

|  |  |
|--|--|
|  | Perigo de combustão: a superfície do aparelho aquece significativamente durante a operação |
|  | Perigo de combustão por acção do vapor   |
|  | Ler o manual de instruções   |

### Válvula de segurança

Se, em caso de erro, ocorrer uma pressão excessivamente elevada, existe uma válvula de segurança que garante a despressurização no ambiente.

### Fusível

O fusível evita o sobreaquecimento do aparelho. Se o aparelho sobreaquecer, o fusível separa o aparelho da rede.

Antes da recolocação em funcionamento do aparelho, entre em contacto com o serviço de assistência técnica KÄRCHER competente.

## Descrição do aparelho

Neste manual de instruções é descrito o equipamento máximo. Há diferenças no volume do fornecimento consoante o modelo (ver embalagem).

**Figuras, ver página de gráficos.**

### Figura A

- 1 Área de teclas/interruptores
- 2 Interruptor - Deslig.
- 3 Interruptor - Lig.
- 4 Lâmpada avisadora (vermelho)  
- Substituição do cartucho de descalcificação.
- 5 Tecla RESET  
- Ajustar a dureza da água  
- Confirmação após a troca do cartucho

- 6 Indicação de operação de LED  
Vermelho intermitente - existe tensão da rede e o aparelho aquece  
Verde - o aparelho está pronto a funcionar
- 7 Indicação no display para níveis de vapor
- 8 Botão para ajuste do nível de vapor
- 9 Nível de vapor 1 - madeira
- 10 Nível de vapor 2 - tapete
- 11 Nível de vapor 3 - ladrilhos/pedra
- 12 Punho
- 13 Punho de segurança antideslizante de parede
- 14 Alavanca de vapor
- 15 Gancho de cabo com fixação do cabo
- 16 Cartucho de descalcificação
- 17 Abertura de enchimento para água
- 18 Depósito de água com tampa do depósito e pega de transporte
- 19 Cabo de ligação à rede com ficha de rede
- 20 Tecla de desbloqueio para bocal para pavimentos
- 21 Bocal para pavimentos
- 22 Fita de velcro
- 23 Pano de microfibras para o chão (1 unidade)
- 24 \*\* Pano de microfibras para o chão (2 unidades)
- 25 \*\* Pano abrasivo para o chão (1 unidade)
- 26 Deslizador para tapetes

\*\* SC 3 Upright EasyFix Premium

## Primeiro arranque

### ADVERTÊNCIA

#### Danos no aparelho devido à calcificação

O cartucho de descalcificação só funciona perfeitamente se ajustar o aparelho para a dureza da água local antes da 1.ª operação.

Ajustar o aparelho para a dureza da água local.

Antes da utilização numa área com outra dureza da água (por exemplo, após uma mudança), ajustar o aparelho para a dureza da água actual

1. Colocar o cartucho de descalcificação no depósito de água e pressionar até que fique bem encaixado.

#### Figura F

2. Ajustar a dureza da água, consultar o capítulo Ajustar a dureza da água.

## Montagem

### Montar a barra de punho

1. Segurar o aparelho base.
2. Colocar a barra de punho até ao encosto, no aparelho base, até encaixar audivelmente. A barra de punho deve assentar bem no aparelho.

#### Figura B

### Montar o bocal para pavimentos

1. Segurar o aparelho no punho.
2. Unir a parte inferior do aparelho base com o bocal para pavimentos, até encaixar audivelmente.

#### Figura C

## Operação

### Desenrolar o cabo de rede

#### ⚠ ATENÇÃO

#### Perigo de choque eléctrico

Se o cabo de rede não estiver completamente desenrolado, existe o perigo de sobrestimar o alcance e o cabo eléctrico pode ser esticado e danificado.

Desenrole sempre completamente o cabo eléctrico.

#### Aviso

A braçadeira para cabo inferior pode ser rodada a 360° para a remoção do cabo. O gancho de cabo superior não pode ser rodado.

1. Rodar a braçadeira para cabo inferior para cima.
2. Retirar completamente o cabo de rede do gancho de cabo.
3. Fixar o cabo na fixação do gancho de cabo superior ou inferior, para que não seja atropelado durante os trabalhos de limpeza.

#### Figura J

### Encher com água

O depósito de água pode ser enchido com água a qualquer momento.

#### ADVERTÊNCIA

**Danos materiais devido a tampa do depósito não fechada ou a depósito de água não fixado devidamente**

Se a tampa do depósito não for fechada correctamente ou se o depósito de água não for colocado correctamente no aparelho, pode sair líquido e danificar o pavimento.

Garanta que, sempre que o depósito de água estiver cheio, a tampa do depósito está fechada correctamente e o depósito de água está fixado devidamente no aparelho.

#### ADVERTÊNCIA

#### Danos no aparelho

Água inadequada pode fazer que os bocais fiquem entupidos.

Não encha com a água de condensação da máquina de secar.

Não encha com água pluvial acumulada.

Não encha com produtos de limpeza ou outros aditivos (p. ex., perfumes).

#### Aviso

Ao encher o depósito de água, o cartucho de descalcificação deve encontrar-se no depósito de água.

### Encher o depósito de água directamente no aparelho

1. Segurar o aparelho.
2. Abrir a tampa do depósito e encher o depósito de água directamente no aparelho com, no máx., 0,5 l de água da rede.

#### Figura G

3. Fechar a tampa do depósito.

### Remover o depósito de água para encher

1. Segurar o aparelho.
2. Rodar o gancho de cabo inferior para cima.
3. Puxar o depósito de água no punho para cima, na vertical.
4. Abrir a tampa do depósito e encher com, no máx., 0,5 l de água da rede.

#### Figura H

5. Fechar a tampa do depósito.
6. Colocar o depósito de água e pressionar para baixo até engatar.

## Ligar o aparelho

#### ADVERTÊNCIA

**Danos no aparelho e danos materiais devido a queda**

A segurança insuficiente pode provocar a queda e a danificação do aparelho durante a interrupção do trabalho ou o armazenamento. Além disso, pode sair líquido e danificar o pavimento.

Instale o aparelho com o bocal para pavimentos numa base fixa ou com o punho com segurança antideslizante de parede na posição vertical, numa parede segura.

#### ADVERTÊNCIA

**Danos no aparelho em caso de ajuste incorrecto da dureza da água**

O cartucho de descalcificação só funciona em condições ideais se o aparelho estiver ajustado à dureza da água local. No caso de um ajuste incorrecto da dureza da água, o aparelho pode calcificar.

Antes da 1.ª operação, ajustar o aparelho à dureza da água local, ver capítulo Ajuste da dureza da água.

#### Aviso

Com o 1.º vapor, após a remoção e a recolocação do cartucho de descalcificação, a imagem de vapor pode ser fraca ou irregular e podem sair algumas gotas de água. O aparelho necessita de um breve período de preparação, no qual o cartucho de descalcificação se enche com água. A quantidade de vapor expelida aumenta continuamente e atinge a quantidade máxima após aprox. 30 segundos.

1. Colocar o aparelho numa base fixa.

#### Figura I

2. Ligar a ficha de rede a uma tomada.

#### Figura K

3. Pressionar o interruptor - Lig.

#### Figura L

4. A indicação de operação de LED acende intermitentemente a vermelho.

#### Figura M

5. Após cerca de 30 segundos, a indicação de operação de LED acende permanentemente a verde.

#### Figura N

O aparelho está operacional.



## Regular a quantidade de vapor

O ajuste da quantidade de vapor depende da superfície a limpar.

- Premir o botão com as setas de direcção ilustradas no punho, até ficar seleccionado o nível de vapor pretendido.

#### Figura P

Podem seleccionar-se 3 níveis de vapor distintos:

|   |   |
|---|---|
|  | Ladrilhos / pedra - nível de vapor máximo |
|  | Tapete - nível de vapor médio             |
|  | Madeira - nível de vapor mínimo           |

#### Aviso

Após a ligação do aparelho, está sempre seleccionado o nível de vapor máximo (ladrilhos / pedra).

- Após o ajuste da quantidade de vapor, pressionar a alavanca de vapor.

#### Figura O

## Reabastecer com água

### Aviso

*O nível da água pode ser visto através do depósito de água limpa parcialmente transparente.*

*Durante o reabastecimento da água, o cartucho de descalcificação mantém-se fixado no aparelho.*

- Abrir a tampa do depósito e encher o depósito de água directamente no aparelho com, no máx., 0,5 l de água da rede.

### Figura G

ou

- Retirar o depósito de água, abrir a tampa do depósito e encher com, no máx., 0,5 l de água da rede, ver o capítulo Água.

### Figura H

## Interromper a operação

### ADVERTÊNCIA

**Danos materiais devido a condensado/humidade**  
*Para não ocorrerem danos materiais durante as interrupções de trabalho mais prolongadas, ver o capítulo Armazenar o aparelho.*

Para poupar energia, recomendamos que desligue o aparelho durante as pausas de funcionamento superiores a 20 minutos.

1. Pressionar o interruptor - Deslig.

### Figura S

## Desligar o aparelho

1. Pressionar o interruptor - Deslig.

### Figura S

O aparelho está desligado.

2. Retirar a ficha de rede da tomada.

### Figura T

### ADVERTÊNCIA

**Danos no aparelho devido a podridão da água**

*Se o aparelho não for colocado em funcionamento durante mais de 2 meses, a água pode apodrecer no depósito.*

*Antes de pausas de funcionamento mais prolongadas, esvaziar o depósito de água.*

3. Esvaziar o depósito de água.

### Figura U

## Armazenar o aparelho

### ADVERTÊNCIA

**Danos materiais devido a condensado/humidade**  
*Após a limpeza, a humidade que se encontra no pano de chão ou no bocal para pavimentos/aparelho pode danificar o pavimento.*

*Após os trabalhos de limpeza, retire o pano de chão/deslizador para tapetes e seque o bocal para pavimentos/aparelho.*

*Não coloque ou armazene o aparelho em pavimentos sensíveis.*

1. Retirar o pano de chão ou o pano de chão e o deslizador para tapetes, ver o capítulo Bocal para pavimentos e deslizador para tapetes.

### Figura D

### Figura E

2. Remover a humidade do bocal para pavimentos/aparelho.
3. Enrolar o cabo eléctrico aos ganchos de cabo inferior e superior.

### Figura V

4. Armazenar o aparelho na vertical, numa base ou parede fixa.

### Figura I

5. Guardar o aparelho num local seco e sem risco de congelamento.

## Instruções de utilização importantes

### Limpar as superfícies pavimentadas

É recomendável varrer ou aspirar o chão antes de utilizar o aparelho. Desta forma, assegura-se que não existe sujidade ou partículas soltas no chão antes da limpeza húmida.

### Limpar superfícies revestidas ou pintadas

#### ADVERTÊNCIA

##### Superfícies danificadas

*O vapor pode soltar cera, produtos restauradores de móveis, revestimentos de plástico ou cores e rebordos de cantos.*

*Não direcione o vapor para cantos colados, já que o rebordo poderá soltar-se.*

*Não utilize o aparelho para limpar pisos de madeira ou pavimentos em parquet.*

*Não utilize o aparelho para limpar superfícies pintadas ou revestimentos de plástico, como, por ex., mobiliário doméstico e de cozinha, portas ou parquet.*

## Aplicação dos acessórios

### Bocal para pavimentos

O bocal para pavimentos destina-se à limpeza de revestimentos de pavimentos, por ex., pavimentos em pedra, ladrilhos e pavimentos PVC, bem como pavimentos em madeira selados, como parquet e chão flutuante.

#### ADVERTÊNCIA

##### Danos devido à actuação de vapor

*O calor e a actuação de vapor podem causar danos.*

*Teste a resistência ao calor e a actuação de vapor numa zona mais escondida e com pouca quantidade de vapor antes da aplicação.*

*Vaporize os pavimentos em madeira selados com o nível de madeira pré-ajustado e nunca se mantenha muito tempo num e no mesmo sítio*

#### Aviso

*Na limpeza a vapor, os resíduos de detergente ou emulsões de conservação podem provocar estrias nas áreas sujeitas a limpeza, que desaparecem após várias aplicações.*

#### ⚠ CUIDADO

##### Queimaduras no pé

*O bocal para pavimentos/pano de chão aquece durante a vaporização.*

*Ao retirar o pano de chão, pode gotejar água quente.*

*Operar e remover o bocal para pavimentos/pano de chão apenas utilizando calçado adequado.*

1. Fixar o pano de chão no bocal para pavimentos.
  - a Colocar o pano de chão no chão, com as tiras aderentes viradas para cima.
  - b Posicionar o bocal para pavimentos no pano de chão com ligeira pressão.

### Figura D

O pano de chão adere automaticamente ao bocal para pavimentos através das tiras aderentes.

### Pano de microfibras

O pano de microfibras destina-se à limpeza de revestimentos de pavimentos em pedra, ladrilhos e pavimentos de PVC, bem como pavimentos em madeira selados, como parquet e chão flutuante. Além disso, o

pano de microfibras é adequado para a renovação de tapetes, em conjunto com o deslizador para tapetes.

### Pano abrasivo para o chão

O pano abrasivo para o chão é adequado para a limpeza de pavimentos insensíveis, como ladrilhos ou pedra.

#### ADVERTÊNCIA

##### Danos nos pavimentos

O pano abrasivo para o chão pode danificar pavimentos ou superfícies sensíveis.

Não utilizar o pano abrasivo para o chão para a limpeza de superfícies de madeira.

Não utilizar o pano abrasivo com o deslizador para tapetes.

#### Remover o pano de chão

1. Colocar um pé na aba para o pé do pano de chão e levantar o bocal para pavimentos.

##### Figura D

##### Aviso

*Inicialmente, o velcro do pano de chão encontra-se ainda muito forte e pode ser difícil de retirar do bocal para pavimentos. Após várias utilizações e a lavagem do pano de chão, o velcro é fácil de remover do bocal para pavimentos e apresenta a aderência ideal.*

#### Retirar o bocal para pavimentos do aparelho base

#### ADVERTÊNCIA

**Danos materiais devido à instabilidade do aparelho**  
A remoção do bocal para pavimentos torna o aparelho instável, podendo tombar e danificando o aparelho e o pavimento.

Após a montagem, não retire o bocal para pavimentos do aparelho base.

Retire apenas o bocal para pavimentos se o aparelho for enviado para assistência técnica.

1. Pressionar o interruptor - Deslig.

##### Figura S

2. Retirar a ficha de rede da tomada.

##### Figura T

3. Esvaziar o depósito de água.

##### Figura U

4. Segurar o aparelho na pega.
5. Accionar a tecla de desbloqueio do bocal para pavimentos.
6. O bocal para pavimentos solta-se do aparelho e pode ser removido.

##### Figura W

7. Armazenar o aparelho na horizontal.

#### Deslizador para tapetes

Com o deslizador para tapetes, os tapetes podem ser renovados.

#### ADVERTÊNCIA

##### Danos no deslizador para tapetes e no tapete

A existência de sujidade, calor ou humidade no deslizador para tapetes pode causar danos no tapete.

Utilize o deslizador de tapetes apenas com o pano de microfibras no bocal para pavimentos.

Em caso de utilização do deslizador para tapetes, limpe apenas com o respectivo nível de vapor (ver a indicação no display no punho, símbolo de pavimento de tapete - nível de vapor médio).

Teste a resistência ao calor e a actuação de vapor no tapete numa zona mais escondida e com pouca quantidade de vapor.

Respeite as instruções de limpeza dadas pelo fabricante do tapete.

*Certifique-se de que o tapete foi aspirado e de que foram removidas as nódoas antes de utilizar o deslizador para tapetes.*

*Antes da utilização e após pausas de funcionamento, remova a acumulação de água (condensado) que possa existir no aparelho através da evaporação para um ralo (sem pano de chão/com acessórios).*

*Não direcione o vapor para um local de forma contínua (no máximo 5 segundos), de forma a evitar iluminação demasiado forte e riscos de danos resultantes da temperatura.*

*Não utilize o deslizador para tapetes em tapetes de pêlo comprido.*

#### Fixar o deslizador para tapetes no bocal para pavimentos

1. Fixar o pano de chão no bocal para pavimentos, ver capítulo Bocal para pavimentos.

##### Figura D

2. Deslizar o bocal para pavimentos para o deslizador para tapetes exercendo uma leve pressão e deixar que o mesmo engate.

##### Figura E

3. Iniciar a limpeza de tapetes.

#### Remover o deslizador para tapetes do bocal para pavimentos

#### △ CUIDADO

##### Queimaduras no pé

*Com a vaporização, o deslizador para tapetes pode aquecer.*

*Não operar ou remover o deslizador para tapetes descalço ou com sandálias abertas.*

*Operar e remover o deslizador para tapetes apenas utilizando calçado adequado.*

1. Pressionar as patilhas do deslizador para tapetes para baixo com a ponta do pé.
2. Levantar o bocal para pavimentos para cima.

##### Figura E

### Conservação e manutenção

#### Esvaziar o depósito de água

#### ADVERTÊNCIA

##### Danos no aparelho devido a putrefacção da água

*Se o aparelho não for colocado em funcionamento por um período superior a 2 meses, a água pode apodrecer no depósito.*

*Esvaziar o depósito de água antes das pausas de operação.*

1. Pressionar o interruptor - Deslig.  
O aparelho está desligado.
2. Retirar a ficha de rede da tomada.
3. Retirar a tampa do depósito.
4. Esvaziar o depósito de água.

O cartucho pode ficar no depósito de água.

##### Figura U

#### Substituir o cartucho de descalcificação

#### ADVERTÊNCIA

##### Danos no aparelho e redução da vida útil

*A inobservância dos intervalos de substituição (indicação da lâmpada avisadora) do cartucho de descalcificação pode originar danos no aparelho, para além de reduzir a vida útil do mesmo.*

*Respeitar os intervalos de substituição (indicação da lâmpada avisadora).*

##### Aviso

*Os intervalos de substituição dependem da dureza da água local. As regiões com água dura (p. ex. III/IV) têm*

uma maior frequência de substituição que as regiões com água macia (p. ex. l/II).

### Indicação da lâmpada avisadora decorrido o tempo de funcionamento

A substituição necessária do cartucho de descalcificação é exibida em seguida, através da "Lâmpada avisadora do cartucho de descalcificação":

- 2 horas antes de terminar o tempo de funcionamento, a lâmpada avisadora pisca.

#### Figura R

- 1 hora antes de terminar o tempo de funcionamento, a lâmpada avisadora pisca claramente mais depressa.
- Quanto tiver terminado o tempo de funcionamento do cartucho de descalcificação, a lâmpada avisadora acende tal como a cinta de LED no aparelho: permanentemente a vermelho. Os símbolos de pavimento no punho não acendem. A bomba desliga-se automaticamente (sem vapor de água), para evitar danos no aparelho.

### Inserir o cartucho de descalcificação

#### ADVERTÊNCIA

##### Danos no aparelho

A reutilização do cartucho de descalcificação usado pode causar danos no aparelho.

Trabalhar cuidadosamente para evitar confundir os cartuchos.

##### Aviso de montagem

Com o 1.º vapor, após a remoção e a recolocação do cartucho de descalcificação, a imagem de vapor pode ser fraca ou irregular e podem sair algumas gotas de água. O aparelho necessita de um breve período de preparação, no qual o cartucho de descalcificação se enche com água. A quantidade de vapor expelida aumenta continuamente e atinge a quantidade máxima após aprox. 30 segundos.

##### Aviso

Com a remoção do depósito de água, o cartucho de descalcificação pode ser removido e voltar a ser colocado mais facilmente.

1. Pressionar o interruptor - Deslig. O aparelho está desligado.
2. Retirar a tampa do depósito.
3. Retirar o cartucho de descalcificação.
4. Colocar o novo cartucho de descalcificação e pressionar até que fique bem encaixado.
5. Pressionar o interruptor - Lig. O aparelho está ligado.
6. Manter a tecla RESET premida durante 4 segundos.

A lâmpada avisadora "Substituição do cartucho de descalcificação" apaga-se e o tempo de funcionamento do cartucho de descalcificação começa novamente.

#### Figura Q

7. Deixar aquecer o aparelho.
8. Manter a alavanca de vapor pressionada durante aprox. 30 segundos, para purgar o cartucho de descalcificação.

### Ajustar a dureza da água

#### ADVERTÊNCIA

##### Danos no aparelho devido a calcificação

Sem o cartucho de descalcificação inserido e com uma dureza da água ajustada incorrectamente, o aparelho pode calcificar.

Trabalhar sempre com o cartucho de descalcificação.

Ajustar o aparelho à dureza da água local.

Antes da utilização numa região com uma dureza de água diferente (p. ex. após uma mudança), ajustar o aparelho à dureza da água actual.

##### Aviso

O serviço de águas ou os serviços públicos poderão fornecer informações quanto à dureza da água da rede.

A dureza da água é ajustada através da tecla RESET. O ajuste da dureza da água mantém-se guardado até que seja realizado um novo ajuste (por exemplo, após uma mudança). De fábrica, o aparelho está ajustado para a dureza da água máxima (nível IV). O aparelho indica a dureza da água ajustada com impulsos intermitentes.

#### Níveis de dureza da água e impulsos intermitentes

| Intervalo de dureza | °dH   | mmol/l  | Número de impulsos intermitentes | Distância de impulsos intermitentes |
|---------------------|-------|---------|----------------------------------|-------------------------------------|
| I mole              | 0-7   | 0-1,3   | 1x                               | 4 segundo <sup>s</sup>              |
| II média            | 7-14  | 1,3-2.5 | 2x                               |                                     |
| III dura            | 14-21 | 2,5-3.8 | 3x                               |                                     |
| IV muito dura       | >21   | >3,8    | 4x                               |                                     |

##### Aviso

O efeito anti-calcário do cartucho de descalcificação activa-se assim que o depósito é enchido com água e o aparelho é colocado em funcionamento. O calcário na água é absorvido pelo granulado no cartucho de descalcificação. Não é necessária uma descalcificação adicional.

##### Aviso

O granulado no cartucho pode mudar de cor após o contacto com a água, o que está relacionado com o teor de substâncias minerais na água. Esta descoloração é inofensiva e não afecta negativamente o aparelho, os trabalhos de limpeza ou o modo de funcionamento do cartucho de descalcificação.

##### Aviso

Se interromper o ajuste durante um tempo superior a 15 segundos, o aparelho ajusta-se automaticamente para a dureza da água seleccionada pela última vez ou para a dureza da água máxima, aquando do primeiro arranque.

1. Ligar a ficha de rede.
2. Assegurar que o aparelho está desligado.
3. Manter premida a tecla RESET e ligar o aparelho.

#### Figura Q

Após cerca de 2 segundos, a lâmpada avisadora pisca e sinaliza o ajuste actual da dureza da água, através do número de impulsos.

4. Soltar a tecla RESET.  
Conforme o ajuste de fábrica, o aparelho encontra-se no nível de dureza da água IV, por isso a lâmpada avisadora pisca 4 vezes seguidas.
5. Premindo várias vezes a tecla RESET, é possível passar pelos diversos níveis de dureza da água, até chegar ao nível de dureza da água pretendido.
6. Quando se chega ao nível de dureza da água pretendido, manter premida a tecla RESET durante 3 segundos, para guardar o nível de dureza da água seleccionado.

Para confirmar a memorização, a lâmpada avisadora para a dureza da água acende.

## Conservação do acessório

(Acessório - de acordo com o volume do fornecimento)

### Aviso

O pano de microfibras não é adequado para o secador.

### Aviso

Observar as indicações da etiqueta de lavagem para lavar os panos. Não utilizar amaciador da roupa para que os panos absorvam melhor a sujidade.

1. Lavar os panos de chão na máquina de lavar roupa a 60 °C, no máximo.

## Remoção do punho

### ADVERTÊNCIA

#### Danos no aparelho

Os componentes do punho podem ser danificados devido a uma remoção constante.

Não voltar a remover o punho do aparelho base após a montagem.

O punho deve apenas ser removido do aparelho base se o aparelho for enviado para assistência técnica.

## Ajuda com avarias

As avarias têm, geralmente, causas simples que podem ser corrigidas por si com a ajuda do seguinte resumo. Em caso de dúvida ou no caso de se tratar de uma avaria não mencionada aqui, contacte o serviço de assistência técnica autorizado.

### ⚠ ATENÇÃO

#### Perigo de choque eléctrico e queimaduras

É perigoso eliminar falhas enquanto o aparelho estiver ligado à corrente ou se ainda não tiver arrefecido.

Retire a ficha de rede.

Deixe o aparelho arrefecer.

#### Sem/pouco vapor, apesar de haver água suficiente no depósito

O cartucho de descalcificação não foi colocado ou foi colocado incorretamente.

- Colocar o cartucho de descalcificação e/ou verificar se o cartucho de descalcificação está devidamente instalado no depósito e, se necessário, pressionar novamente.

Durante o enchimento com água, o cartucho de descalcificação foi removido e/ou foi colocado um novo cartucho de descalcificação

- Durante o enchimento, deixar sempre o cartucho de descalcificação no depósito de água.

- Manter pressionada a alavanca de vapor permanentemente.

Após cerca de 30 segundos, atinge-se a máxima potência de vapor.

#### A lâmpada avisadora vermelha "Substituição do cartucho de descalcificação" pisca, caso contrário o aparelho funciona em perfeitas condições

O tempo de funcionamento do cartucho de descalcificação está prestes a terminar.

- Colocar o novo cartucho de descalcificação, ver o capítulo Substituir o cartucho de descalcificação.

#### Sem vapor, apesar de haver água suficiente no depósito, além disso, a lâmpada avisadora acende tal como a indicação de operação de LED no aparelho: permanentemente a vermelho. Os símbolos de pavimento no punho não acendem

O tempo de funcionamento do cartucho de descalcificação está no fim

- Colocar o novo cartucho de descalcificação, ver o capítulo Substituir o cartucho de descalcificação.

- Se já tiver sido colocado um novo cartucho de descalcificação e o erro persistir, talvez a tecla RESET

não tenha sido premida após a substituição do cartucho de descalcificação. Após a colocação do cartucho de descalcificação, premir a tecla RESET durante 4 segundos, ver o capítulo Substituir o cartucho de descalcificação.

## Dados técnicos

### Ligação eléctrica

|                     |    |         |
|---------------------|----|---------|
| Tensão              | V  | 220-240 |
| Fase                | ~  | 1       |
| Frequência          | Hz | 50-60   |
| Tipo de protecção   |    | IPX4    |
| Classe de protecção |    | I       |

### Características do aparelho

|                         |          |      |
|-------------------------|----------|------|
| Potência de aquecimento | W        | 1600 |
| Tempo de aquecimento    | Segundos | 30   |
| Vapor contínuo          | g/min    | 40   |

### Quantidade de enchimento

|                  |   |     |
|------------------|---|-----|
| Depósito de água | l | 0,5 |
|------------------|---|-----|

### Medidas e pesos

|                       |    |      |
|-----------------------|----|------|
| Comprimento do cabo   | m  | 5,0  |
| Peso (sem acessórios) | kg | 3,1  |
| Comprimento           | mm | 314  |
| Largura               | mm | 207  |
| Altura                | mm | 1185 |

Reservados os direitos a alterações técnicas.

## Indhold

|                                       |    |
|---------------------------------------|----|
| Generelle henvisninger .....          | 48 |
| Korrekt anvendelse .....              | 48 |
| Miljøbeskyttelse .....                | 49 |
| Tilbehør og reservedele .....         | 49 |
| Leveringsomfang .....                 | 49 |
| Garanti .....                         | 49 |
| Sikkerhedsanordninger .....           | 49 |
| Beskrivelse af maskinen .....         | 49 |
| Første ibrugtagning .....             | 50 |
| Montering .....                       | 50 |
| Drift .....                           | 50 |
| Vigtige anvendelseshenvisninger ..... | 51 |
| Brug af tilbehør .....                | 51 |
| Pleje og vedligeholdelse .....        | 52 |
| Hjælp ved fejl .....                  | 54 |
| Tekniske data .....                   | 54 |

## Generelle henvisninger



Læs den originale driftsvejledning og de vedlagte sikkerhedshenvisninger inden apparatet tages i brug første gang. Betjen apparatet i henhold til disse.

Opbevar begge hæfter til senere brug eller til kommende brugere.

## Korrekt anvendelse

Anvend kun maskinen i private husholdninger til rengøring af plan, hårde gulve (f.eks. stengulve, fliser og PVC-gulve samt forseglede trægulve såsom parket og laminat), der tåler maskinens høje temperatur, tryk og



fugtighed. Rengør ikke vandfølsomme belægninger såsom ubehandlede korkgulve (der kan trænge fugt ind, så gulvet beskadiges).

Når tæppeglideren er monteret, kan maskinen også bruges til at friske tæpper med kort luv, løbere etc. op. Rengøringsmiddel er ikke nødvendigt.

## Miljøbeskyttelse



Emballagen kan genbruges. Sørg for at bortskaffe emballagen miljømæssigt korrekt.



Elektriske og elektroniske maskiner indeholder værdifulde materialer, der kan genbruges, og ofte dele, såsom batterier, akku-pakker eller olie, der ved forkert håndtering eller forkert bortskaffelse kan udgøre en fare for menneskers sundhed og for miljøet. For en korrekt drift af maskinen er disse dele imidlertid nødvendige. Maskiner, der er kendetegnet med dette symbol, må ikke bortskaffes sammen med husholdningsaffaldet.

## Henvisninger til indholdsstoffer (REACH)

Aktuelle oplysninger om indholdsstoffer findes på: [www.kaercher.com/REACH](http://www.kaercher.com/REACH)

## Tilbehør og reservedele

Anvend kun originaltilbehør og -reservedele. De er en garanti for en sikker og fejlfri drift af maskinen. Informationer om tilbehør og reservedele findes på [www.kaercher.com](http://www.kaercher.com).

## Leveringsomfang

Maskinens leveringsomfang er vist på emballagen. Kontroller ved udpakningen, om indholdet er komplet. Kontakt venligst forhandleren, hvis der mangler tilbehør eller ved transportskader.

## Garanti

I de enkelte lande gælder de af vore forhandlere fastlagte garantibetingelser. Eventuelle fejl på maskinen afhjælpes gratis inden for garantien, såfremt fejlen kan tilskrives en materiale- eller produktionsfejl. Hvis du ønsker at gøre garantien gældende, bedes du henvende dig til sin forhandler eller nærmeste kundeservice medbringende kvittering for købet. (Se adressen på bagsiden)

## Sikkerhedsanordninger

### ⚠ FORSIGTIG

**Manglende eller ændrede sikkerhedsanordninger**  
*Sikkerhedsanordninger fungerer som din beskyttelse. Sikkerhedsanordninger må aldrig ændres eller ignoreres.*

## Symboler på apparatet

(alt efter apparattype)

|  |  |
|--|--|
|  | Fare for forbrænding, apparatets overflade bliver varm under drift |
|  | Skoldningsfare pga. damp   |
|  | Læs driftsvejledning   |

## Sikkerhedsventil

Hvis der i fejltilfælde skulle opstå et umådeligt højt tryk, sørger en sikkerhedsventil for, at det ledes ud i omgivelserne.

## Smeltesikring

Smeltesikringen forhindrer en overophedning af apparatet. Hvis apparatet overopheder, frakobler smeltesikringen apparatet fra nettet.

Henvend dig til den ansvarlige KÄRCHER kundeservice før genstart af apparatet.

## Beskrivelse af maskinen

I denne driftsvejledning beskrives det maksimale udstyr. Afhængigt af modellen er der forskel på leveringsomfanget (se emballage).

**Figurer, se grafiksider.**

### Figur A

- 1 Tast-/kontaktområde
- 2 Sluk-kontakt
- 3 Tænd-kontakt
- 4 Kontrollampe (rød)  
- Udskiftning af afkalkningspatron.
- 5 RESET-tast  
Indstilling af vandets hårdhed  
- Bekræftelse efter udskiftning af patronskift
- 6 LED-driftsindikator  
Blinker rødt - Der er netspænding, og maskinen varmer op  
Grøn - Maskinen er klar til brug
- 7 Displayvisning for damptrin
- 8 Tast til indstilling af damptrin
- 9 Damptrin 1 - træ
- 10 Damptrin 2 - tæppe
- 11 Damptrin 3 - fliser/sten
- 12 Håndtag
- 13 Vægskridningssikring håndtag
- 14 Damparm
- 15 Kabelkrog med kabelfiksering
- 16 Afkalkningspatron
- 17 Påfyldningsåbning til vand
- 18 Vandtank med tankdæksel og bæregreb
- 19 Netttilslutningsledning med netstik
- 20 Oplåsningstast til gulvmundstykke
- 21 Gulvmundstykke
- 22 Burrebåndsforbindelse
- 23 Mikrofiberklud (1 stk.)
- 24 \*\* Mikrofiber gulvklud (2 stk.)
- 25 \*\* Slibende gulvklud (1 stk.)
- 26 Tæppeglider

\*\* SC 3 Upright EasyFix Premium

## Første ibrugtagning

### BEMÆRK

#### Maskinskade på grund af tilkalkning

Afkalkningspatronen fungerer kun optimalt, hvis du inden 1. drift tilpasser maskinen til den lokale vandhårdhed.

Indstil maskinen til den lokale vandhårdhed.

Indstil maskinen til den aktuelle vandhårdhed inden anvendelse i et område med en anden vandhårdhed (f.eks. efter flytning)

1. Sæt afkalkningspatronen i vandtanken, og tryk, indtil den sidder fast.

#### Figur F

2. Indstilling af vandhårdheden, se kapitlet Indstilling af vandhårdheden.

## Montering

### Montering af håndtagsliste

1. Hold grundmaskinen fast.
2. Sæt håndtagslisten i grundmaskinen til anslag, til den går hørbart i indgreb. Håndtagslisten skal sidde fast i maskinen.

#### Figur B

### Montering af gulvmundstykke

1. Hold apparatet fast i håndtaget.
2. Forbind den nederste del af grundmaskinen med gulvmundstykket, til det går hørbart i indgreb.

#### Figur C

## Drift

### Afvikling af netkabel

#### ⚠ ADVARSEL

#### Fare for elektrisk stød

Hvis netkablet ikke vikles helt af, er der risiko for, at rækkevidden overvurderes, så strømkablet overbelastes og beskadiges.

Vikl altid strømkablet helt af.

#### Obs

Den nederste kabelholder kan drejes 360° med henblik på aftagning af kablet. Den øverste kabelkrog kan ikke drejes.

1. Drej den nederste kabelholder opad.
2. Tag netkablet helt af kabelkroge.
3. Fastgør kablet i øverste eller nederste kabelkrogs fiksering, så du ikke kører over den under rengøringsarbejdet.

#### Figur J

### Påfyldning af vand

Vandtanken kan fyldes til enhver tid.

### BEMÆRK

#### Materielle skader pga. åbent tankdæksel eller ikke fastsiddende vandtank

Hvis tankdækslet ikke lukkes korrekt, eller vandtanken ikke er sat korrekt i maskinen, kan der løbe væske ud, som kan beskadige gulvbelægningen.

Vær opmærksom på, at den fyldte vandtank lukkes korrekt med tankdækslet, og at vandtanken sidder fast i maskinen.

### BEMÆRK

#### Skader på apparatet

Dyserne kan stoppe til på grund af uegnet vand.

Påfyld ikke kondensvand fra tørretumbleren.

Påfyld ikke opsamlet regnvand.

Påfyld ikke rengøringsmidler eller andre tilsætninger (f.eks. dufte).

#### Obs

Afkalkningspatronen skal befinde sig i vandtanken, når vandtanken fyldes.

### Fyldning af vandtanken direkte på maskinen

1. Hold maskinen fast.
2. Åbn tankdækslet, og fyld vandtanken direkte på maskinen med maks. 0,5 l vand fra vandhanen.

#### Figur G

3. Luk tankdækslet.

### Aftagning af vandtank for påfyldning

1. Hold maskinen fast.
2. Drej den nederste kabelkrog opad.
3. Træk vandtanken lodret opad.
4. Åbn tankdækslet, og påfyld maks. 0,5 l vand fra vandhanen.

#### Figur H

5. Luk tankdækslet.
6. Sæt vandtanken i, og tryk den nedad, indtil den går i indgreb.

### Start af maskinen

### BEMÆRK

#### Skader på maskinen og materielle skader, hvis maskinen vælter

Hvis maskinen ikke er tilstrækkeligt støttet, kan den vælte ved arbejdsafbrydelser eller opbevaring og blive beskadiget. Der kan endvidere løbe væske ud, som kan beskadige gulvbelægningen.

Stil maskinen med gulvmundstykket på et fast underlag, eller læn håndgrebet med vægskridningssikringen i lodret position mod en fast væg.

### BEMÆRK

#### Apparatskader på grund af forkert indstillet vandhårdhed

Afkalkningspatronen fungerer kun optimalt, hvis apparatet er tilpasset til den lokale vandhårdhed. Ved forkert indstillet vandhårdhed kan apparatet kalke til.

Inden 1. drift skal apparatet tilpasses til den lokale vandhårdhed, se kapitlet Indstilling af vandhårdheden.

#### Obs

Ved 1. dampning efter fjernelse og fornyet isætning af afkalkningspatronen kan dampbilledet være svagt eller uregelmæssigt, og der kan komme enkelte dråber ud. Maskinen skal bruge en kort indkøringsperiode, hvor afkalkningspatronen fyldes med vand. Den udstømmede dampmængde tager kontinuert til, indtil den maksimale dampmængde er opnået efter ca. 30 sekunder.

1. Stil maskinen på en fast undergrund.

#### Figur I

2. Sæt netstikket i stikkontakten.

#### Figur K

3. Tryk på tænd-kontakten.

#### Figur L

4. LED-driftsindikatoren blinker rødt.

#### Figur M

5. Efter ca. 30 sekunder lyser LED-driftsindikatoren konstant grønt.

#### Figur N

Maskinen er klar til brug.

### Indstilling af dampmængden

Indstillingen af dampmængden afhænger af den overflade, der skal rengøres.

- Tryk på tasten med retningspilene på håndtaget, til det ønskede damptrin er valgt.

#### Figur P

Der er 3 forskellig damptrin:

|  |                                |
|--|--------------------------------|
|  | Fliser/sten - højeste damptrin |
|  | Tæppe - midterste damptrin     |
|  | Træ - laveste damptrin         |

#### Obs

Når maskinen startes, er det højeste damptrin (fliser/sten) altid valgt.

- Tryk på damparmen efter indstilling af dampmængden.

#### Figur O

### Påfyldning af vand

#### Obs

Du kan se vandniveauet i den delvist gennemsigtige vandtank.

Ved påfyldning af vandet forbliver afkalkningspatronen fikseret i maskinen.

- Åbn tankdækslet, og fyld vandtanken direkte på maskinen med maks. 0,5 l vand fra vandhanen.

#### Figur G

eller

- Tag vandtanken af, åbn tankdækslet, og påfyld maks. 0,5 l vand fra vandhanen, se kapitlet Påfyldning af vand.

#### Figur H

### Afbrydelse af driften

#### BEMÆRK

#### Materielle skader pga. kondens/fugt

Se kapitlet Opbevaring af maskinen for at undgå materielle skader ved længere afbrydelser af arbejdet.

For at spare energi anbefaler vi, at maskinen slukkes ved driftspauser over 20 minutter.

- Tryk på sluk-kontakten.

#### Figur S

### Slukning af maskinen

- Tryk på sluk-kontakten.

#### Figur S

Maskinen er slukket.

- Træk netstikket ud af stikkontakten.

#### Figur T

#### BEMÆRK

#### Maskinskade på grund af råddent vand

Hvis maskinen ikke bruges i mere end 2 måneder, kan vandet i tanken blive råddent.

Tøm vandtanken inden længere driftspauser.

- Tøm vandtanken.

#### Figur U

### Opbevaring af maskinen

#### BEMÆRK

#### Materielle skader pga. kondens/fugt

Efter rengøring kan fugt på gulvkluden eller gulvmundstykke/maskinen beskadige gulvbelægningen.

Fjern gulvkluden/tæppeglideren efter rengøringsarbejdet, og tør gulvmundstykket/maskinen af.

Stil og opbevar ikke maskinen på sætte overflader.

- Fjern hhv. gulvklud eller gulvklud og tæppeglider, se kapitlet Gulvmundstykke og tæppeglider.

#### Figur D

#### Figur E

- Tør fugt af gulvmundstykket/maskinen.
- Vikl strømkablet op omkring nederste og øverste kabelkrog.

#### Figur V

- Opbevar maskinen i lodret stilling på et fast underlag eller væg.

#### Figur I

- Opbevar maskinen på et tørt og frostfrit sted.

## Vigtige anvendeshenvisninger

### Rengør gulvflader

Vi anbefaler at feje eller støvsuge gulvet før brug af apparatet. Således er gulvet frit for snavs og løse partikler allerede før damprensningen.

### Rengøring af belagte eller lakerede overflader

#### BEMÆRK

#### Beskadigede overflader

Damp kan løse voks, møbelpolitur, kunststofbelægninger eller farve og lister på kanter.

Ret ikke dampen mod limede kanter, da listen kan løsne sig.

Anvend ikke maskinen til rengøring af ubehandlede træ- eller parketgulve.

Anvend ikke maskinen til rengøring af lakerede eller kunststofbelagte overflader, som f.eks. køkken- eller stuemøbler, døre eller parket.

## Brug af tilbehør

### Gulvmundstykke

Gulvmundstykket egner sig til rengøring af vaskbare gulvbelægninger, f.eks. stengulve, flise- og PVC-gulve samt forseglede trægulve såsom parket og laminat.

#### BEMÆRK

#### Skader på grund af damppåvirkning

Varme og damppåvirkning kan medføre skader.

Prøv derfor inden anvendelsen varmestyrken og damppåvirkningen på et diskret sted med den mindste dampmængde.

Damp forseglede trægulve med det forudindstillede damptrin til træ, og bliv ikke stående for længe på samme sted.

#### Obs

Rengøringsmiddelrester eller plejeemulsioner på den overflade, der skal rengøres, kan ved damprensning medføre striber, der dog forsvinder efter flere anvendelser.

#### ⚠ FORSIGTIG

#### Forbrændinger på foden

Gulvmundstykket/gulvkluden bliver varm under damprensning.

Når gulvkluden trækkes af, kan der dryppe varmt vand. Brug og afmonter kun gulvmundstykket/gulvkluden med egnet fodtøj.

- Fastgør gulvkluden på gulvmundstykket.

- Læg gulvkluden med burrebåndene opad på gulvet.
- Sæt gulvmundstykket på gulvkluden med et let tryk.

#### Figur D

Gulvkluden sætter sig selv fast på gulvmundstykket ved hjælp af burrebåndet.

### Mikrofibergulvklud

Mikrofibergulvkluden egner sig til rengøring af stengulve, flise- og PVC-gulve samt forseglede trægulve så-

som parket og laminat. Mikrofibergulvkluden egner sig endvidere til opriskning af tæpper sammen med tæppeglideren.

### Slibende gulvklud

Den slibende gulvklud egner sig til rengøring af robuste gulv såsom fliser eller sten.

#### BEMÆRK

#### Beskadigelse af gulvbelægninger

Den slibende gulvklud kan beskadige sarte gulvbelægninger eller overflader.

Den slibende gulvklud må ikke anvendes til rengøring af træoverflader.

Anvend ikke den slibende gulvklud sammen med tæppeglideren.

### Aftagning af gulvklud

1. Sæt en fod på gulvkludens fodflap og løft gulvmundstykket opad.

#### Figur D

#### Obs

I starten er gulvkludens velcrobånd stadig meget stærkt og er eventuelt svært at fjerne fra gulvmundstykket. Efter flere ganges brug og efter vask af gulvkluden er det lettere at fjerne den fra gulvmundstykket, og den har opnået den optimale vedhæftning.

### Afmontering af gulvmundestykke fra grundmaskinen

#### BEMÆRK

#### Materielle skader pga. ustabilitet af maskinen

Når gulvmundstykket afmonteres, bliver maskinen ustabil; den kan vælte, så maskine og gulvbelægning beskadiges.

Tag ikke gulvmundstykket af igen, når først det er monteret.

Tag kun gulvmundstykket af maskinen, hvis den skal sendes ind til service.

1. Tryk på sluk-kontakten.

#### Figur S

2. Træk netstikket ud af stikkontakten.

#### Figur T

3. Tøm vandtanken.

#### Figur U

4. Hold maskinen fast i håndtaget.
5. Tryk på opløsningstasten til gulvmundstykket.
6. Gulvmundstykket løsnes fra maskinen og kan tages af.

#### Figur W

7. Opbevar maskinen sikkert i liggende tilstand.

### Tæppeglider

Med tæppeglideren kan man friske tæpper op.

#### BEMÆRK

#### Skader på tæppeglider og tæppe

Snavs på tæppeglideren, samt varme og gennemvædning kan medføre skader på tæppet.

Anvend kun tæppeglideren med mikrofibergulvkluden på gulvmundstykket.

Når du anvender tæppeglideren, må du kun rengøre med det tilhørende damptrin (se displayet på håndtaget, gulvbelægningssymbol tæppe - midterste damptrin). Prøv derfor inden anvendelsen varmestyrken og dampvirkningen på tæppet på et diskret sted med den mindste dampmængde.

Vær opmærksom på tæppeproducentens rengøringsanvisninger.

Sørg for at støvsuge tæppet og fjerne pletter inden anvendelse af tæppeglideren.

Fjern eventuelle vandansamlinger (kondensat) i maskinen, før anvendelse og efter driftspauser, ved afdampning i et afløb (uden gulvklud/med tilbehør).

For at undgå en stærk gennemfugtning og risikoen for beskadigelse pga. temperaturpåvirkning, må dampen ikke rettes kontinuerligt på et sted (højst 5 sekunder). Anvend ikke tæppeglideren på højluvede tæpper.

### Fastgør tæppeglideren på gulvmundstykket

1. Fastgør gulvkluden på gulvmundstykket, se kapitlet Gulvmundestykke.  
**Figur D**
2. Lad gulvmundstykket glide ind i tæppeglideren med et let tryk og klik på plads.  
**Figur E**
3. Start tæpperensningen.

### Afmontering af tæppeglider fra gulvmundstykket

#### △ FORSIGTIG

#### Forbrændinger på foden

Tæppeglideren kan blive overophedet ved pådampning.

Betjen og fjern ikke tæppeglideren med bare fødder eller åbne sandaler.

Tæppeglideren bør kun betjenes og fjernes med egnet fodtøj.

1. Tryk tæppegliderens laske nedad med skospidsen.
2. Løft gulvmundstykket opad.

#### Figur E

### Pløje og vedligeholdelse

#### Tøm vandtanken

#### BEMÆRK

#### Apparatskade på grund af råddent vand

Hvis apparatet ikke tages i drift i over 2 måneder, kan vandet i tanken blive råddent.

Tøm vandtanken inden driftspauser.

1. Tryk på sluk-kontakten.  
Maskinen er slukket.
2. Træk netstikket ud af stikkontakten.
3. Tag tankdækslet af.
4. Tøm vandtanken.  
Patronen kan forblive i vandtanken.

#### Figur U

### Udskiftning af afkalkningspatron

#### BEMÆRK

#### Apparatskader og reduceret levetid

Hvis udskiftningsintervallerne (visning kontrollampe) for afkalkningspatronen ikke overholdes, kan det medføre apparatskader og reducere apparatets levetid. Overhold udskiftningsintervallerne (visning kontrollampe).

#### Obs

Udskiftningsintervallerne afhænger af den lokale vandhårdhed. Områder med hårdt vand (f.eks. III/IV) har et højere udskiftningsinterval, end områder med blødt vand (f.eks. I/II).

#### Kontrollampevisning ved udløbet af løbetiden

Den nødvendige udskiftning af afkalkningspatronen vises på følgende måde via "Kontrollampe afkalkningspatron":

- 2 timer inden udløb af løbetiden blinker kontrollampen.

#### Figur R

- 1 time inden udløb af løbetiden blinker kontrollampen tydeligt hurtigere.
- Hvis afkalkningspatronen er brugt op, lyser både kontrollampen og LED-båndet på maskinen kon-

stant rødt. Gulvbelægnings symbolet på håndtaget lyser ikke. Pumpen slås automatisk fra (ingen vand-damp) for at undgå beskadigelse af apparatet.

#### Udskiftning af afkalkningspatronen

#### BEMÆRK

##### Apparatskade

Apparatet kan blive beskadiget, hvis man isætter den opbrugte afkalkningspatron igen.

Arbejd omhyggeligt, så der undgås en forveksling af patronerne.

##### Monteringsanvisning

Ved 1. dampning efter fjernelse og fornyet isætning af afkalkningspatronen kan dampbilledet være svagt eller uregelmæssigt, og der kan komme enkelte dråber ud. Maskinen skal bruge en kort indkøringsperiode, hvor afkalkningspatronen fyldes med vand. Den udstrømmende dampmængde tager kontinuerligt til, indtil den maksimale dampmængde er opnået efter ca. 30 sekunder.

##### Obs

Det er nemmere at tage afkalkningspatronen ud og sætte den i igen, hvis vandtanken afmonteres.

1. Tryk på kontakt-Fra.  
Maskinen er slukket.
2. Tag tankdækslet af.
3. Tag afkalkningspatronen ud.
4. Sæt en nye afkalkningspatron i, og tryk, indtil den sidder fast.
5. Tryk på tænd-kontakten.  
Maskinen er tændt.
6. Hold RESET-tasten nede i 4 sekunder.  
Kontrollampen "Udskiftning af afkalkningspatron" slukker, og afkalkningspatronens løbetid starter på ny.
7. Lad maskinen varme op.
8. Tryk på damparmen i ca. 30 sekunder for at udlufte afkalkningspatronen.

#### Indstilling af vandhårdheden

#### BEMÆRK

##### Apparatskade på grund af forkalkning

Uden isat afkalkningspatron og ved forkert indstillet vandhårdhed kan apparatet kalke til.

Arbejd altid med afkalkningspatron.

Indstil apparatet til den lokale vandhårdhed.

Indstil apparatet til den aktuelle vandhårdhed inden anvendelse i et område med anden vandhårdhed (f.eks. efter flytning).

##### Obs

Vandbygningsdirektoratet eller de kommunale værker leverer oplysninger om postevandets hårdhed.

Vandhårdheden indstilles via RESET-tasten. Vandhårdhedens indstilling forbliver lagret, indtil der foretages en ny indstilling (f.eks. efter en flytning). Maskinen er fra fabrikkens side indstillet til den højeste vandhårdhed (trin IV). Maskinen viser den indstillede vandhårdhed med blinkimpulser.

#### Vandhårdhedsgrader og blinkimpulser

| Hårdhedsområde | °dH         | mmol/l | Antal blinkimpulser | Interval blinkimpulser |            |
|----------------|-------------|--------|---------------------|------------------------|------------|
| I              | blødt       | 0-7    | 0-1,3               | 1x                     | 4 sekunder |
| II             | mellem      | 7-14   | 1,3-2,5             | 2x                     |            |
| III            | hårdt       | 14-21  | 2,5-3,8             | 3x                     |            |
| IV             | meget hårdt | >21    | >3,8                | 4x                     |            |

##### Obs

Afkalkningspatronens antikalk effekt aktiveres, så snart tanken fyldes med vand, og maskinen tages i brug. Kalk i vandet optages af granulat i afkalkningspatronen. En ekstra afkalkning er ikke nødvendig.

##### Obs

Granulatet i patronen kan ændre farve efter kontakt med vand, det hænger sammen med mineralstofindholdet i vandet. Denne misfarvning er ufarlig og har ingen negativ påvirkning på maskinen, rengøringsarbejdet eller afkalkningspatronens funktion.

##### Obs

Hold ikke mere end 15 sekunders pause under indstillingen, da maskinen ellers automatisk indstilles til den senest valgte vandhårdhed, og ved første ibrugtagning til den højeste vandhårdhed.

1. Isæt netstikket.
2. Sørg for, at maskinen er slukket.
3. Hold RESET-tasten nede, og tænd apparatet.

##### Figur Q

- Efter ca. 2 sekunder blinke kontrollampen og signalerer den aktuelle indstilling for vandhårdheden via antallet af impulser.
4. Slip RESET-tasten.  
Apparatet befinder sig i vandhårdhedstrin IV som indstillet fra fabrikken, og derfor blinker kontrollampen 4 gange efter hinanden.
  5. Tryk på RESET-tasten flere gange for at skifte mellem de forskellige vandhårdhedstrin, til det ønskede trin er nået.
  6. Når det ønskede vandhårdhedstrin er nået, skal du holde RESET-tasten nede i 3 sek. for at gemme det valgte vandhårdhedstrin.  
Kontrollampen for vandhårdheden lyser som bekræftelse på lagringen.

#### Pløje af tilbehøret

(Tilbehør - afhængigt af leveringsomfang)

##### Obs

Mikrofiberkludene er ikke egnede til tørretumbling.

##### Obs

Følg anvisningerne på vaskeetiketten ved vask af kludene. For at kludene kan optage snavs, må der ikke anvendes skyllemiddel.

1. Vask gulvklude ved højst 60°C i vaskemaskinen.

#### Afmontering af håndtaget

#### BEMÆRK

##### Skader på maskinen

Håndtagets komponenter kan tage skade ved gentaget afmontering.

Afmonter ikke længere håndtaget fra grundenheden efter samling.

Håndtaget på grundenheden må kun afmonteres, hvis maskinen sendes til service.

## Hjelp ved feil

Feil skyldes ofte enkle årsaker, som du selv kan afhjælppe ved hjelp av følgende oversikt. I tvilstilfælde eller ved feil, der ikke nævnes her, skal du kontakte den autoriserte kundeservice.

### ⚠ ADVARSEL

#### **Fare for elektrisk stød og forbrænding**

*Det er farligt at reparere feil når apparatet er tilsluttet strømmenettet eller ikke er afkølet.*

*Træk netstikket ud.*

*Lad apparatet køle af.*

**Ingen/lidt damp trods tilstrækkeligt vand i tanken**  
Afkalkningspatronen er ikke blevet sat i eller er blevet sat for kort i t.

- Sæt afkalkningspatronen i, og/eller kontrollér, om afkalkningspatronen sidder fast i tanken eller skal trykkes på igen.

Afkalkningspatronen blev taget ud under påfyldning af vand, og/eller en ny afkalkningspatron blev sat i.

- Lad altid afkalkningspatronen blive i vandtanken under påfyldningen.
- Tryk konstant på damparmen.  
Efter ca. 30 sekunder kommer den fulde dampydelse.

**Rød kontrollampe "Udskiftning af afkalkningspatron" blinker, derudover fungerer maskinen fejlfrit**  
Afkalkningspatronens løbetid slutter snart.

- Sæt en ny afkalkningspatron i, se kapitlet Udskiftning af afkalkningspatron.

**Ingen damp trods tilstrækkeligt vand i tanken, samtidig lyser kontrollampen og LED-driftsindikatoren på maskinen rødt, gulvbelægnings symbolet på håndtaget lyser ikke**

Afkalkningspatronens løbetid er slutt

- Sæt en ny afkalkningspatron i, se kapitlet Udskiftning af afkalkningspatron.
- Hvis der er sat en ny afkalkningspatron i, og fejlen stadig foreligger, er der formentlig ikke blevet trykket på RESET-tasten efter udskiftning af afkalkningspatronen. Tryk på RESET-tasten i 4 sekunder efter isætning af afkalkningspatronen, se kapitlet Udskiftning af afkalkningspatron.

## Tekniske data

### Elektrisk tilslutning

|                    |    |         |
|--------------------|----|---------|
| Spænding           | V  | 220-240 |
| Fase               | ~  | 1       |
| Frekvens           | Hz | 50-60   |
| Kapslingsklasse    |    | IPX4    |
| Beskyttelsesklasse |    | I       |

### Effektdata maskine

|                |          |      |
|----------------|----------|------|
| Varmeeffekt    | W        | 1600 |
| Opvarmningstid | Sekunder | 30   |

|                       |       |    |
|-----------------------|-------|----|
| Kontinuerlig dampning | g/min | 40 |
|-----------------------|-------|----|

### Påfyldningsmængde

|          |   |     |
|----------|---|-----|
| Vandtank | l | 0,5 |
|----------|---|-----|

### Mål og vægt

|                      |    |      |
|----------------------|----|------|
| Kabellængde          | m  | 5,0  |
| Vægt (uden tilbehør) | kg | 3,1  |
| Længde               | mm | 314  |
| Bredde               | mm | 207  |
| Højde                | mm | 1185 |

Der tages forbehold for tekniske ændringer.

## Indhold

|                                |    |
|--------------------------------|----|
| Generelle mærknader .....      | 54 |
| Forskriftsmessig brug .....    | 54 |
| Miljøvern .....                | 54 |
| Tilbehør og reservedeler ..... | 54 |
| Leveringsomfang .....          | 54 |
| Garanti .....                  | 55 |
| Sikkerhetsinstruktioner .....  | 55 |
| Beskrivelse av apparatet ..... | 55 |
| Første gangs bruk .....        | 55 |
| Montering .....                | 55 |
| Drift .....                    | 55 |
| Viktig bruksinformasjon .....  | 57 |
| Bruk af tilbehør .....         | 57 |
| Stell og vedlikehold .....     | 58 |
| Utbedring av feil .....        | 59 |
| Tekniske data .....            | 60 |

## Generelle mærknader



Les denne oversettelsen av den originale driftsveiledningen før apparatet tas i bruk første gang, og følg de vedlagte sikkerhetsanvisningene. Følg disse anvisningene. Oppbevar begge deler til senere bruk eller for annen eier.

## Forskriftsmessig bruk

Apparatet skal kun brukes til privat formål, til rengjøring av jevne, harde gulv (f.eks. steingulv, fliser og PVC-gulv samt forseglede tregulv som parkett og laminat) som tåler den høye temperaturen, trykket og fuktigheten apparatet avgir. Ikke rengjør belegget som er ømtålige for vann, som f.eks. korkgulv (fuktighet kan trenge inn og skade gulvet).

Med teppeglideren kan apparatet brukes til å friske opp kortluggede tepper, løpere osv.

Rengjøringsmiddel er ikke nødvendig.

## Miljøvern



Materialet i emballasjen kan resirkuleres. Kvitt deg med emballasjen på miljøvennlig måte.



Elektriske og elektroniske apparater inneholder verdifulle resirkulerbare materialer og ofte deler batterier, batteripakker eller olje. Disse kan utgjøre en potensiell fare for helse og miljø ved feil bruk eller feil avfallsbehandling. Disse delene er imidlertid nødvendige for korrekt drift av apparatet. Apparatet merket med dette symbolet skal ikke kastes i husholdningsavfallet.

### Anvisninger om innhold (REACH)

Aktuell informasjon om stoffene i innholdet finner du under: [www.kaercher.com/REACH](http://www.kaercher.com/REACH)

## Tilbehør og reservedeler

Bruk bare originalt tilbehør og originale reservedeler; de garanterer for en sikker og problemfri drift av apparatet. Informasjon om tilbehør og reservedeler finner du på [www.kaercher.com](http://www.kaercher.com).

## Leveringsomfang

Apparatets leveringsomfang er vist på emballasjen. Kontrollér at innholdet i pakken er komplett når du pakker ut. Manglende tilbehør eller transportskader skal meldes til forhandleren.

## Garanti

Vår ansvarlige salgsorganisasjon for det enkelte land har utgitt garantibetingelsene som gjelder i det aktuelle landet. Eventuelle feil på apparatet repareres gratis i garantitiden dersom disse kan føres tilbake til material- eller produksjonsfeil. Ved behov for garantireparasjoner, vennligst henvend deg med kjøpskvitteringen til din forhandler eller nærmeste autoriserte kundeservice. (Se adresse på baksiden)



## Sikkerhetsinnretninger

### ⚠ FORSIKTIG

**Manglende eller endrede sikkerhetsinnretninger**  
Sikkerhetsinnretningene tjener til din egen sikkerhet. Du må aldri forandre eller omgå sikkerhetsinnretninger.

### Symboler på apparatet

(avhengig av apparattype)

|  |  |
|--|--|
|  | Fare for forbrenning, apparatoverflaten blir varm under bruk |
|  | Fare for skålding fra damp                                   |
|  | Les bruksanvisningen   |

### Sikkerhetsventil

Skulle det oppstå et utilbørlig høyt trykk på grunn av en feil, sørger en sikkerhetsventil for at dette trykket avlastes i omgivelsene.

### Smeltesikring

Smeltesikringen forhindrer at apparatet overopphetes. Dersom apparatet overopphetes, skiller smeltesikringen apparatet fra nettet.

Ta kontakt med den ansvarlige KÄRCHER kundeservice før apparatet tas i bruk igjen.

## Beskrivelse av apparatet

I denne bruksanvisningen beskrives maksimalt utstyr. Alt etter modell kan det være ulike leveringsomfang (se emballasjen).

**Illustrasjoner, se grafikkside.**

### Figur A

- 1 Knappe-/bryterområde
- 2 Bryter – av
- 3 Bryter – på
- 4 Kontrollampe (rød)  
– utskifting av avkalkingspatron
- 5 RESET-knapp  
– innstilling av vannhardheten  
– bekreftelse etter utskifting av avkalkingspatron
- 6 LED-indikator  
Pulserer i rødt – nettspenning tilstede og apparatet varmer opp  
Grønn – apparatet er klart til bruk
- 7 Displayvisning for damptrinn
- 8 Knapp for innstilling av damptrinn
- 9 Damptrinn 1 – tre
- 10 Damptrinn 2 – teppe

- 11 Damptrinn 3 – fliser/stein
- 12 Håndtak
- 13 Sklisikring for vegg, håndtak
- 14 Damparm
- 15 Kabelkrok med kabelfeste
- 16 Avkalkingspatron
- 17 Påfyllingsåpning for vann
- 18 Vanntank med tankklokk og bærehåndtak
- 19 Strømledning med strømstøpsel
- 20 Opplåsningsknapp for gulvdyse
- 21 Gulvdyse
- 22 Borrelåsforbindelse
- 23 Gulvklut i mikrofiber (1 stk.)
- 24 \*\* Gulvklut i mikrofiber (2 stk.)
- 25 \*\* Abrasiv gulvklut (1 stk.)
- 26 Teppeglider

\*\* SC 3 Upright EasyFix Premium

## Første gangs bruk

### OBS

#### Apparatskader fra kalkavleiring

Avkalkingspatronen fungerer bare optimalt så fremt du tilpasser apparatet til den lokale vannhardheten før første igangsetting.

Still inn vannhardheten før første igangsetting.

Før apparatet tas i bruk i et område med en annen vannhardhet (f.eks. etter flytting), må det stilles inn på den aktuelle vannhardheten

1. Sett inn avkalkingspatronen i vanntanken og trykk den til den sitter godt fast.

#### Figur F

2. Innstilling av vannhardhet, se kapittel Innstilling av vannhardheten.

## Montering

### Montere håndtakslist

1. Hold fast basisapparatet.
2. Sett håndtakslisten inn i basisapparatet til den stoppes og smekker hørbart på plass. Håndtakslisten må sitte godt fast i apparatet.

#### Figur B

### Montere gulvdyse

1. Hold apparatet fast i håndtaket.
2. Koble den nederste delen av basisapparatet til gulvdysen til gulvdysen smekker hørbart på plass.

#### Figur C

## Drift

### Vikle av strømledningen

### ⚠ ADVARSEL

#### Fare for elektrisk støt

Dersom strømledningen ikke vikles fullstendig av, er det fare for at den kan slites og skades fordi rekkevidden er for kort.

Vikle strømledningen helt av.

## Merknad

Den nederste kabelholderen kan dreies 360° for å vikle av ledningen. Den øverste kabelholderen kan ikke dreies.

1. Drei den nederste kabelholderen oppover.
2. Ta strømleningen helt av kabelkroken.
3. Fest kabelen i festet på den øverste eller nederste kabelkroken, slik at den ikke kjøres over under rengjøringsarbeidet.

### Figur J

## Fylle på vann

Vanntanken kan til enhver tid fylles på.

### OBS

**Materielle skader forårsaket av at tanklokket ikke er lukket eller at vanntanken ikke sitter fast**

Dersom tanklokket ikke lukkes tett eller vanntanken ikke settes riktig i apparatet, kan det sive ut væske som dermed kan skade gulvbelegget.

Pass på at tanklokket er tett lukket når vanntanken er full, og at vanntanken sitter godt fast i apparatet.

### OBS

**Skade på apparatet**

Uegnet vann kan føre til at dysene blir tilstoppet.

Ikke fyll på kondensvann fra tørketrommelen.

Ikke fyll på oppsamlet regnvann.

Ikke fyll på rengjøringsmidler eller andre tilsetninger (f.eks. dufter).

### Merknad

Ved fylling av vanntanken må avkalkingspatronen være i vanntanken.

## Fylle vanntanken direkte på apparatet

1. Hold fast apparatet.
2. Åpne tanklokket og fyll vanntanken mens den står i apparatet, med maks. 0,5 l vann fra springen.

### Figur G

3. Lukk tanklokket.

## Ta av vanntanken for påfylling

1. Hold fast apparatet.
2. Drei den nederste kabelkroken oppover.
3. Trekk vanntanken på håndtaket loddrett oppover.
4. Åpne tanklokket og fyll vanntanken med maks. 0,5 l vann fra springen.

### Figur H

5. Lukk tanklokket.
6. Sett inn vanntanken og trykk den ned til den klikker på plass.

## Slå på apparatet

### OBS

**Apparatskader og materielle skader på grunn av velting**

Apparatet kan velte og skades under arbeidspauser og lagring dersom det ikke sikres godt nok. I tillegg kan det sive ut væske som kan skade gulvet.

Sett apparatet med gulvdysen på et fast underlag eller still håndtaket med sklisikringen i loddrett stilling mot en fast vegg.

### OBS

**Apparatskader pga. feil innstilt vannhardhet**

Avkalkingspatronen fungerer bare optimalt så fremt apparatet er innstilt på den lokale vannhardheten. Ved feil innstilt vannhardhet kan apparatet forkalkes.

Tilpass apparatet til den lokale vannhardheten før første igangsetting, se kapittel Innstilling av vannhardheten.

### Merknad

Ved første gangs damping etter uttak og ny innsetting av avkalkingspatron kan dampstøtet være svakt eller

uregelmessig, og det kan sive ut enkelte vanndråper.

Apparatet trenger en kort igangsettingstid, da avkalkingspatronen fyller seg med vann. Dampmengden som kommer ut tiltar kontinuerlig til den har nådd maksimal dampmengde etter ca. 30 sekunder.

1. Sett apparatet på et fast underlag.

### Figur I

2. Sett strømstøpelet i en stikkontakt.

### Figur K

3. Trykk på på-knappen.

### Figur L

4. LED-indikatoren pulserer rødt.

### Figur M

5. Etter ca. 30 sekunder lyser LED-indikatoren vedvarende grønt.

### Figur N

Apparatet er klart til bruk.



## Regulering av dampmengden

Innstillingen av dampmengden retter seg etter overflaten som skal rengjøres.

- Trykk på knappen med retningspilene på håndtaket helt til ønsket dampmengde er valgt.

### Figur P

Du kan velge mellom 3 ulike damprinn:

|   |                                 |
|---|---------------------------------|
|  | Fliser/stein – høyeste damprinn |
|  | Teppe – middels damprinn        |
|  | Tre – laveste damprinn          |

### Merknad

Når apparatet slås på, står det alltid på høyeste damprinn (fliser/stein).

- Trykk på damparmen etter innstilling av dampmengde.

### Figur O

## Etterfylle vann

### Merknad

Du kan se vannivået gjennom den delvis gjennomsiktige vanntanken.

Ved etterfylling av vann forblir avkalkingspatronen fiksert i apparatet.

- Åpne tanklokket og fyll vanntanken mens den står i apparatet, med maks. 0,5 l vann fra springen.

### Figur G

eller

- Åpne tanklokket og fyll vanntanken med maks. 0,5 l vann fra springen, se kapitlet "Fylle på vann".

### Figur H

## Avbryte driften

### OBS

**Materielle skader på grunn av kondensat/fuktighet**

Les kapitlet "Oppbevare apparatet" for informasjon om hvordan du unngår materielle skader ved lengre arbeidspauser.

For å spare energi, anbefaler vi at apparatet slås av ved driftspauser på over 20 minutter.

1. Trykk på av-knappen.

### Figur S



## Slå av apparatet

1. Trykk på av-knappen.  
**Figur S**  
Apparatet er slått av.
2. Trekk strømstøpselet ut av stikkkontakten.  
**Figur T**

### OBS

#### Apparatskader fra råttent vann

Dersom apparatet ikke tas i drift på mer enn 2 måneder, kan vannet i tanken råtne.

Tøm vanntanken før lengre driftspauser.

3. Tøm vanntanken.

#### Figur U

## Oppbevare apparatet

### OBS

#### Materielle skader på grunn av kondensat/fuktighet

Etter rengjøringen kan fuktighet i gulvkluten eller gulvdysen/apparatet skade gulvbelegget.

Ta av gulvkluten/teppeglideren etter rengjøringsarbeidet og tørk av gulvdysen/apparatet.

Ikke plasser eller lagre apparatet på ømfintlige gulv.

1. Les kapitlet "Gulvdyse og teppeglider" for informasjon om hvordan du fjerner gulvkluten eller gulvkluten og teppeglideren.

#### Figur D

#### Figur E

2. Fjern fuktighet fra gulvdysen/apparatet.
3. Vikle strømledningen rundt den nederste og øverste kabelkroken.

#### Figur V

4. Oppbevar apparatet i loddrett stilling på et fast underlag eller en fast vegg.

#### Figur I

5. Oppbevar apparatet på et tørt og frostsikkert sted.

## Viktig bruksinformasjon

### Rengjøre gulvflater

Vi anbefaler å feie eller støvsuge gulv før apparatet brukes. Da blir det fjernet smuss og løse partikler fra gulvet før den fuktige rengjøringen.

### Rengjøre overflater med belegg eller som er lakkert

### OBS

#### Skadde overflater

Damp kan løsne voks, møbelpolish, plastbelegg eller maling og liming av hjørner.

Ikke rett dampen mot limte hjørner, ellers kan limet løsne.

Ikke bruk apparatet til rengjøring av uforseglede tre- eller parkettgulv.

Ikke bruk apparatet til rengjøring av lakkerte eller plastbelagte overflater, som f.eks. kjøkkenmøbler og andre møbler i huset, dører eller parkett.

## Bruk af tilbehør

### Gulvdyse

Gulvdysen er egnet for rengjøring av vaskbare gulvbelegg, f.eks. steingulv, fliser og PVC-gulv, samt forseglede tregulv som parkett og laminat.

### OBS

#### Skader grunnet dampinnvirkning

Varme og dampinnvirkning kan føre til skader.

Kontroller varmebestandigheten og dampeffekten på et usynlig sted med den minste dampmengden før bruk.

Bruk det forhåndsinnstilte damptrinnet for tre når du damper tregulv, og ikke hold på for lenge på ett og samme sted.

### Merknad

Rester av rengjøringsmidler eller vedlikeholdsemulsjoner på overflaten som skal rengjøres, kan føre til striper under damprengjøringen. Dette forsvinner når damprengjøringen gjentas flere ganger.

### △ FORSIKTIG

#### Forbrenninger på foten

Gulvdysen/gulvkluten varmes opp under dampingen.

Når du tar av gulvkluten, kan det dryppe varmt vann.

Gulvdysen/gulvkluten skal kun brukes eller fjernes med egnet skotøy.

1. Fest gulvkluten på gulvdysen.
  - a Legg gulvkluten med borrelåsene opp på gulvet.
  - b Sett gulvdysen på gulvkluten med et lett trykk.

#### Figur D

Gulvkluten setter seg fast i gulvdysen med borrelåsene.

## Gulvklut i mikrofiber

Mikrofiberkluten er egnet til rengjøring av steingulv, fliser og PVC-gulv, samt forseglede tregulv som parkett og laminat. Mikrofiberkluten kan dessuten brukes sammen med teppeglideren til å friske opp tepper.

## Abrasiv gulvklut

Den abrasive kluten egner seg til rengjøring av uømfintlige gulv som fliser eller stein.

### OBS

#### Skader på gulvbelegg

Den abrasive kluten kan skade ømfintlige gulvbelegg og overflater.

Ikke bruk den abrasive kluten til rengjøring av overflater av tre.

Ikke bruk den abrasive kluten sammen med teppeglideren.

## Ta av gulvkluten

1. Sett en fot på gulvklutens fotlask og løft gulvmunnstykket oppover.

#### Figur D

#### Merknad

Til å begynne med er båndet med borrelås på gulvkluten ennå ser sterkt og er muligens vanskelig å fjerne fra gulvmunnstykket. Etter flere gangers bruk og etter at gulvkluten har blitt vasket, er det lett å fjerne den fra gulvmunnstykket, og den har da nådd optimal klebeeve.

## Ta gulvdysen av apparatet

### OBS

#### Materielle skader på grunn av ustabilt apparat

Når gulvdysen er fjernet, er apparatet ustabilt. Dersom det velter, kan apparatet og gulvbelegget skades.

Etter montering må ikke gulvdysen lenger tas av fra basisapparatet.

Gulvdysen må bare tas av fra basisapparatet når apparatet sendes til service.

1. Trykk på av-knappen  
**Figur S**
2. Trekk strømstøpselet ut av stikkkontakten.  
**Figur T**
3. Tøm vanntanken.  
**Figur U**
4. Hold apparatet fast i håndtaket.
5. Trykk på opplåsningsknappen til gulvdysen.
6. Gulvdysen løses ut fra apparatet og kan tas av.  
**Figur W**
7. Lagre apparatet sikkert ved å legge det ned.

## Teppeglider

Med teppeglideren kan du friske opp teppet.

### OBS

#### Skader på teppeglider og teppe

Smuss på teppeglideren, og varme og gjennomvæte kan føre til skade på teppet.

Teppeglideren skal kun brukes med mikrofiberkluten på gulvdysen.

Ved bruk av teppeglideren til rengjøring må du kun bruke det passende damptrinnet (se displayvisningen på håndtaket, gulvbeleggssymbolet teppe – middels damptrinnet).

Før bruk må du dessuten teste at teppet er varmebestandig og hvordan dampen virker på teppet på et upåfallende sted, med den laveste dampmengden.

Følg teppeprodusentens rengjøringsanvisninger.

Påse at teppet er blitt støvsugd og flekker er fjernet før bruk av teppeglideren.

Før bruk og etter driftspauser fjernes eventuell kondensat i apparatet ved å la det dampe ut i et avløp (uten gulvdeksel / med tilbehør).

Ikke rett dampen vedvarende mot ett sted (maks. 5 sekunder), slik at du unngår for mye fukting og unngår skade pga. temperaturpåvirkning.

Ikke bruk teppeglideren på langluggede tepper.

### Feste teppeglideren på gulvdysen

1. Feste gulvdekslet på gulvdysen, se kapittel Gulvmunnstykke.

#### Figur D

2. La gulvdysen gli inn i teppeglideren med et lett trykk til den klikker på plass.

#### Figur E

3. Begynn tepperengjøringen.

### Ta teppeglideren av gulvdysen

#### △ FORSIKTIG

#### Forbrenninger på foten

Teppeglideren kan bli varm ved damping.

Ikke bruk teppeglideren eller ta den av barfot eller med åpne sandaler,

Teppeglideren skal kun brukes eller tas av med egnet skotøy.

1. Trykk teppegliderens lask nedover med skotuppen.  
2. Trekk gulvdysen oppover.

#### Figur E

## Stell og vedlikehold

### Tømme vanntanken

### OBS

#### Apparatskader fra råttent vann

Dersom apparatet ikke tas i drift på mer enn 2 måneder, kan vannet i tanken råtne.

Tøm vanntanken før driftspauser.

1. Trykk på av-knappen. Apparatet er slått av.
2. Trekk støpset ut av stikkkontakten.
3. Skru av tanklokket.
4. Tøm vanntanken.

Patronen kan bli værende i vanntanken.

#### Figur U

### Skifte avkalkingspatron

### OBS

#### Skade på apparatet og forkortet brukstid

Manglende overholdelse av skifteintervallene (visning kontrollampe) for avkalkingspatronen kan føre til skader på apparatet og det kan forkorte apparatets brukstid.

Skifteintervaller (visning kontrollampe) må overholdes.

### Merknad

Skifteintervallene er avhengig av den lokale vannhardheten. Områder med hardt vann (f.eks. III/IV) har en raskere skifteintervall enn områder med mykt vann (f.eks. I/II).

### Kontrollampeindikator på slutten av brukstiden

Det nødvendige skiftet av avkalkingspatronen vises via «kontrollampe avkalkingspatron» på følgende måte:

- 2 timer før brukstiden har utløpt, blinker kontrollampen.

#### Figur R

- 1 time før brukstiden har utløpt, blinker kontrollampen raskere.
- Dersom avkalkingspatronens brukstid har utløpt, lyser kontrollampen og LED-båndet på apparatet vedvarende rødt. Gulvbeleggssymbolet på håndtaket lyser ikke. Pumpen slås automatisk av (ingen vann-damp) for å unngå at apparatet skades.

### Sette inn avkalkingspatron

### OBS

#### Skader på apparatet

Apparatet kan bli skadet dersom den gamle avkalkingspatronen settes inn igjen.

Arbeid omhyggelig, slik at du unngår å forveksle patronene.

#### Monteringstips

Ved første gangs damping etter uttak og ny innsetting av avkalkingspatron kan dampstøtet være svakt eller uregelmessig, og det kan sive ut enkelte vanndråper.

Apparatet trenger en kort angsettingsstid, da avkalkingspatronen fyller seg med vann. Dampmengden som kommer ut tiltar kontinuerlig til den har nådd maksimal dampmengde etter ca. 30 sekunder.

### Merknad

Det er lettere å ta ut og sette inn avkalkingspatronen hvis du tar av vanntanken.

1. Trykk på av-knappen. Apparatet er slått av.
2. Skru av tanklokket.
3. Ta ut avkalkingspatronen.
4. Sett inn ny avkalkingspatron og trykk til den sitter godt fast.
5. Trykk på på-knappen. Apparatet er slått på.
6. Hold RESET-knappen trykket i 4 sekunder. Kontrollampen «Skifte avkalkingspatron» slukker, og avkalkingspatronens brukstid begynner på nytt igjen.
7. La apparatet få varme seg opp.
8. Hold damparmen trykket ca. 30 sekunder for å luften avkalkingspatronen.

### Innstilling av vannhardheten

### OBS

#### Apparatskader fra kalkavleiring

Uten innsatt avkalkingspatron og ved feil innstilt vannhardhet kan apparatet forkalkes.

Arbeid alltid med avkalkingspatron.

Still inn vannhardheten før første gangsetting.

Før apparatet tas i bruk i et område med annen vannhardhet (f.eks. etter flytting), må det stilles inn på den aktuelle vannhardheten.

### Merknad

Vannverket eller kommunene kan gi informasjon om hardheten til vannet i springen.

Vannhardheten stilles inn via RESET-knappen. Innstillingen av vannhardheten holder seg lagret helt til en ny innstilling (f.eks. etter flytting) foretas. I fabrikkens apparatet innstilt på den høyeste vannhardheten (trinn IV). Apparatet viser den innstilte vannhardheten med blinkimpulser.

### Vannhardhetstrinn og blinkimpulser

| Hardhetsområde | °dH   | mmol/l  | Antall blinkimpulser | Avstand blinkimpulser |
|----------------|-------|---------|----------------------|-----------------------|
| I mykt         | 0–7   | 0–1,3   | 1x                   | 4 sekunde             |
| II middels     | 7–14  | 1,3–2,5 | 2x                   | r                     |
| III hardt      | 14–21 | 2,5–3,8 | 3x                   |                       |
| IV svært hardt | >21   | >3,8    | 4x                   |                       |

#### Merknad

Avkalkingspatronens avkalkingseffekt aktiveres så snart tanken fylles med vann og settes i drift. Kalk i vannet tas opp av granulatet i avkalkingspatronen. Avkalking i tillegg er ikke nødvendig.

#### Merknad

Granulatet i patronen kan endre farge etter at det får kontakt med vannet. Dette har sammenheng med mineralstoffinnholdet i vannet. Denne fargeendringen er helt ufarlig og har ingen negativ innvirkning på apparatet, rengjøringsarbeidene eller avkalkingspatronens funksjonsmåte.

#### Merknad

Ikke legg inn pauser på mer enn 15 sekunder under innstillingen, da apparatet ellers stiller seg inn på den vannhardheten som sist var valgt, eller ved første idriftsettelse på den høyeste vannhardhetsverdien.

1. Sett inn nettpluggen.
2. Forviss deg om at apparatet er slått av.
3. Hold RESET-knappen trykket og slå på apparatet.

#### Figur Q

Etter ca. 2 sekunder blinker kontrollampen og signaliserer den aktuelle innstillingen av vannhardheten ved hjelp av antall impulser.

4. Slipp RESET-knappen. Apparatet settes i vannhardhetstrinn IV på fabrikkens, og dermed blinker kontrollampen 4 ganger etter hverandre.
5. Ved å trykke flere ganger på RESET-knappen kan man bla gjennom de ulike vannhardhetstrinnene til man når ønsket vannhardhetstrinn.
6. Når du har nådd ønsket vannhardhetstrinn, trykker du på RESET-knappen og holder den trykket i 3 sekunder for å lagre det valgte vannhardhetstrinnet.

Kontrollampen for vannhardheten lyser opp for å bekrefte lagringen.

### Stell av tilbehøret

(Tilbehør – alt etter leveringsomfang)

#### Merknad

Mikrofiberklutene er ikke egnet for tørketrommel.

#### Merknad

Følg vaskeetiketten for vasking av klutene. Ikke bruk skyllemiddel, slik at klutene lett kan plukke opp smuss.

1. Gulvklutene må vaskes på maks. 60 °C i vaskemaskinen.

### OBS

#### Skader på apparatet

Komponentene på håndtaket kan skades dersom det stadig tas av.

Etter montering må ikke håndtaket lenger tas av fra basisapparatet.

Håndtaket må bare tas av fra basisapparatet når apparatet sendes til service.

### Utbedring av feil

Feil har oftest enkle årsaker som du selv kan utbedre ved hjelp av følgende oversikt. I tvilstilfeller, eller ved driftsforstyrrelser som ikke er nevnt her, kan du kontakte vår autoriserte kundeservice.

#### ⚠ ADVARSEL

#### Fare for elektrisk støt og forbrenning

Så lange apparatet er koblet til strømmettet eller fremdeles ikke er avkjølt, er det farlig å utbedre feil.

Trekk ut strømstøpselet.

La apparatet avkjøles.

#### Ingen/lite damp til tross for tilstrekkelig vann i tanken

Avkalkingspatronen er ikke satt inn eller satt inn feil.

- Sett inn avkalkingspatronen og/eller sjekk om den sitter godt fast i tanken. Trykk den på plass om nødvendig.

Avkalkingspatronen ble fjernet under fylling av vann og/eller en ny avkalkingspatron ble satt inn.

- La alltid avkalkingspatronen bli værende i tanken mens vannet fylles på.
- Hold damparmen kontinuerlig trykket. Etter ca. 30 sekunder følger den komplette dampeffekten.

#### Den røde kontrollampen "Utskifting av avkalkingspatron" blinker. Ellers virker apparatet som det skal.

Avkalkingspatronens brukstid er snart til ende.

- Sett inn ny avkalkingspatron, se kapitlet Skifte avkalkingspatron.

#### Ingen damp til tross for nok vann i tanken, og i tillegg lyser kontrollampen og LED-indikatoren på apparatet vedvarende rødt. Gulvbeleggssymbolene på håndtaket lyser ikke.

Avkalkingspatronens brukstid er til ende

- Sett inn ny avkalkingspatron, se kapitlet Skifte avkalkingspatron.
- Dersom det allerede er satt inn en ny avkalkingspatron og feilen likevel oppstår, har du sannsynligvis ikke trykket på RESET-knappen etter utskiftingen av avkalkingspatronen. Trykk på RESET-knappen i 4 sekunder etter at avkalkingspatronen ble satt inn, se kapitlet Skifte avkalkingspatron.

## Tekniska data

### Elektrisk tillkobling

|                    |    |         |
|--------------------|----|---------|
| Spänning           | V  | 220-240 |
| Fase               | ~  | 1       |
| Frekvens           | Hz | 50-60   |
| Beskyttelsesgrad   |    | IPX4    |
| Beskyttelsesklasse |    | I       |

### Effektspesifikasjoner apparat

|                   |          |      |
|-------------------|----------|------|
| Varmeeffekt       | W        | 1600 |
| Oppvarmingstid    | Sekunder | 30   |
| Permanent damping | g/min    | 40   |

### Påfyllingsmengde

|          |   |     |
|----------|---|-----|
| Vanntank | l | 0,5 |
|----------|---|-----|

### Mål og vekt

|                      |    |      |
|----------------------|----|------|
| Kabellengde          | m  | 5,0  |
| Vekt (uten tilbehør) | kg | 3,1  |
| Lengde               | mm | 314  |
| Bredde               | mm | 207  |
| Høyde                | mm | 1185 |

Med forbehold om tekniske endringer.

## Innehåll

|                                      |    |
|--------------------------------------|----|
| Allmän informasjon.....              | 60 |
| Avsedd anvendning.....               | 60 |
| Miljøskydd.....                      | 60 |
| Tilbehør og reservdelar.....         | 60 |
| Leveransens omfang.....              | 60 |
| Garanti.....                         | 60 |
| Sikkerhetsanordninger.....           | 60 |
| Apparatbeskrivelse.....              | 61 |
| Første idrifttagningen.....          | 61 |
| Montering.....                       | 61 |
| Drift.....                           | 61 |
| Viktige anvendningshenvísninger..... | 63 |
| Anvendning av tilbehør.....          | 63 |
| Skøtsel og underhåll.....            | 64 |
| Hjålp ved størninger.....            | 65 |
| Tekniske data.....                   | 65 |

## Allmän informasjon



Lås igjennom den hár originalbruksanvisningen og medfølgjende sikkerhetsinformasjon innan du anvænder din maskin første gånge. Gå till våge enligt den. Førvara båda hæftena for framtida bruk eller for senere ågare.

## Avsedd anvendning

Apparaten är endast avsedd till att användas i privat-hushåll för att rengöra slåta, hårda golv (t.ex. stengolv, golvplattor och PVC-golv samt förseglade trägolv som parkett och laminat) som tål den höga temperaturen, trycket och fuktigheten som apparaten avger. Rengör aldrig några vattenkänsliga golvbeläggningar som t.ex. obehandlade korkgolv (fukt kan tränga in och skada golvet).

Når mattrengjøreren monterats kan apparaten användas till att fräscha upp mattor, gångmattor med kort lugg osv.

Inga rengjøringsmedel behøvs.

## Miljøskydd



Førpackningsmaterialen kan återvinnas. Avfallshandtera førpackningar på ett miljøvenligt såt.



Elektriske og elektroniske maskiner inneholder ofta værdifulle återvinningsbare material og komponenter såsom engangs batterier, oppladningsbare batterier og olje, som vid felaktig anvændning eller felaktig avfallshandtering kan utgøre en potensiell risk for mænniskors hålsa og for miljøen. Dessa komponenter är dock nödvåndiga for ått maskinen ska kunna arbeita korrekt. Maskiner som mærkts med denna symbol får inte kastas i hushållssoporna.

## Information om åmnen (REACH)

Aktuell informasjon om åmnen finns på: [www.kaercher.com/REACH](http://www.kaercher.com/REACH)

## Tilbehør og reservdelar

Anvæd endast originaltilbehør og originalreservdelar, så ått en sårker og størningsfri drift av maskinen är garanterad.

Informasjon om tilbehør og reservdelar finns på [www.kaercher.com](http://www.kaercher.com).

## Leveransens omfang

Maskinens leveransomfang er avbildad på førpackningen. Kontrollera ått innehålet i leveransen är fullstændigt. Kontakta din försåljare om något tilbehør saknas eller om det finns transportskador.

## Garanti

I respektive land gæller de garantivilkor som publicerats av våra auktoriserte distributører. Eventuelle fel på maskinen repareres utan kostnad inom garantifristen, under fòrutsætning ått det orsakats av ett material- eller tillverkningsfel. I frågor som gæller garantin ska du vænd dig med kvitto till inkøpsstålet eller nærmaste, auktoriserad kundtjånst. (Se baksidan for adress)

## Såkerhetsanordninger

### ⚠ FØRSIKTIGHET

**Såkerhetsanordninger som saknas eller har åndrats**  
Såkerhetsanordningarna är till for ått skydda dig.

Åndra eller fòrbikoppla aldrig såkerhetsanordninger.

### Symboler på maskinen

(beroende på maskintyp)

|  |  |
|--|--|
|  | Risk for brånnskador, maskinytan værms opp under drift |
|  | Skållningsrisk på grund av ånga                        |
|  | Lås igjennom bruksanvisningen                          |

### Såkerhetsventil

Om det oppstår ett onormalt høgt tryck vid fel slåpps det ut i omgivningen av en såkerhetsventil.

## Smältsäkring

Smältsäkringen förhindrar att maskinen överhettas. Om maskinen överhettas kopplar smältsäkringen från maskinen från elnätet.

Kontakta den ansvariga kundtjänsten hos KÄRCHER innan du tar maskinen i drift igen.

## Apparatbeskrivning

I den här bruksanvisningen beskrivs den maximala utrustningen. Leveransens omfattning varierar beroende på modell (se förpackning).

**För bilder, se bildsidan.**

### Bild A

- ① Område med knappar och brytare
- ② Av-knapp
- ③ På-knapp
- ④ Kontrollampa (röd)
  - Byte av avkalkningspatron.
- ⑤ RESET-knapp (återställning)
  - Ställa in vattenhårddheten
  - Bekräftelse efter patronbyte
- ⑥ LED-driftindikator
  - Pulserande rött ljus – nätspänning finns och apparaten värms upp
  - Grönt – apparaten är klar att använda
- ⑦ Display för ångsteg
- ⑧ Knapp för inställning av ångsteg
- ⑨ Ångsteg 1 - trä
- ⑩ Ångsteg 2 - matta
- ⑪ Ångsteg 3 - plattor/stengolv
- ⑫ Handtag
- ⑬ Vägghalksäkring handtag
- ⑭ Ångspak
- ⑮ Kabelkrokar med kabelfixering
- ⑯ Avkalkningspatron
- ⑰ Påfyllningsöppning för vatten
- ⑱ Vattentank med tanklock och bärhandtag
- ⑲ Nätkabel med nätkontakt
- ⑳ Frigöringsknapp för golvmunstycket
- ㉑ Golvmunstycket
- ㉒ Kardborrskena
- ㉓ Mikrofibergolvdug (1 st.)
- ㉔ \*\* Mikrofibergolvdug (2 st.)
- ㉕ \*\* Slipande golvdug (1 st.)
- ㉖ Mattrengörare

\*\* SC 3 Upright EasyFix Premium

## Första idrifttagningen

### OBSERVERA

#### Skada på apparaten på grund av kalk

Avkalkningspatronen fungerar bara optimalt om apparaten före den första idrifttagningen anpassas till den lokala vattenhårddheten.

Ställ in apparaten på den lokala vattenhårddheten.

Ställ in apparaten på den nya vattenhårddheten om apparaten används i ett nytt område (t.ex. efter flytt)

1. Sätt in avkalkningspatronen i vattentanken och tryck till den tills den sitter fast.

### Bild F

2. Ställ in vattenhårddheten, se kapitel Ställa in vattenhårddheten.

## Montering

### Montera handtagsskenan

1. Håll fast basenheten.
2. För in handtagsskenan så långt det går i basenheten, tills det hörs att den hakar fast. Handtagsskenan måste sitta fast i apparaten.

### Bild B

### Montera golvmunstycket

1. Håll apparaten i handtaget.
2. Anslut basenhetens nedre del till golvmunstycket, tills det hörs att det hakar fast.

### Bild C

## Drift

### Ta av nätkabeln från kabelkrokarna

#### ⚠ VARNING

#### Risk för elektriska stötar

Om inte hela nätkabeln tas av från kabelkrokarna, finns det en risk att man överskattar kabelns räckvidd så att strömkabeln belastas och skadas.

Ta därför alltid av hela strömkabeln från kabelkrokarna.

#### Hänvisning

Den nedre kabelkroken kan vridas 360° när man ska ta av kabeln. Den övre kabelkroken kan inte vridas.

1. Vrid den nedre kabelkroken uppåt.
2. Ta bort hela kabeln från kabelkroken.
3. Fixera kabeln i den övre eller undre kabelkroken, så att du inte kör över kabeln under rengöringsarbetet.

### Bild J

### Fylla på vatten

Vattentanken kan när som helst fyllas på.

### OBSERVERA

#### Om tanklocket inte är stängt eller om vattentanken inte sitter fast, kan det leda till sakskador

Om tanklocket inte stängs riktigt eller om vattentanken inte sätts i apparaten på rätt sätt, kan det leda till att vätska läcker ut och skadar golvbeläggningen.

Se till att tanklocket är riktigt stängt och att vattentanken sitter fast i apparaten när vattentanken är fylld.

### OBSERVERA

#### Skador på apparaten

Olämpligt vatten kan täppa till munstyckena.

Fyll inte på kondensvatten från torktumlaren.

Fyll inte på uppsamlat regnvatten.

Fyll inte på rengöringsmedel eller andra tillsatser (t.ex. dofter).

#### Hänvisning

Avkalkningspatronen måste sitta i vattentanken när man fyller på vattentanken.

### Fylla på vattentanken när den sitter i apparaten

1. Håll i apparaten.
2. Öppna tanklocket och fyll på max 0,5 l kranvatten i vattentanken medan den sitter i apparaten.

### Bild G

3. Stäng tanklocket.

## Ta av vattentanken för påfyllning

1. Håll i apparaten.
2. Vrid den nedre kabelkroken uppåt.
3. Ta tag i vattentankens handtag och dra vattentanken rakt uppåt.
4. Öppna tanklocket och fyll på max 0,5 l kranvatten.  
**Bild H**
5. Stäng tanklocket.
6. Sätt i vattentanken och tryck den nedåt tills den hakar i.

## Koppla till apparaten

### OBSERVERA

#### Sak- och apparatskador om apparaten tippar och faller

Om apparaten inte säkras tillräckligt när man gör ett avbrott i arbetet eller ställer undan den för förvaring, kan det hända att apparaten faller omkull och skadas. Det kan också leda till att våtskor läcker ut och skadar golvbeläggningen.

Ställ apparaten med golvmunstycket på ett stabilt underlag och med handtagets vägghalksäkring i lodrät position, lutad mot en fast vägg.

### OBSERVERA

**Maskinskador på grund av felinställd vattenhårdhet**  
Avkalkningspatronen fungerar bara optimalt om den anpassas till den lokala vattenhårdenheten. Om vattenhårdenheten är felinställd kan maskinen kalka igen.

Anpassa maskinen till den lokala vattenhårdenheten före den första användningen, se kapitel Inställning av vattenhårdenheten.

#### Hänvisning

Vid den första ångningen efter att avkalkningspatronen har tagits ut och satts in igen kan ångstöten vara svag eller ojämn, och dessutom kan det sippra ut enstaka vattendroppar. Apparaten behöver en kort inkörningsperiod, så att avkalkningspatronen kan fyllas med vatten. Mängden utströmmande ånga ökar hela tiden och efter ca 30 sekunder är den maximala ångmängden uppnådd.

1. Ställ apparaten på ett stadigt underlag.

#### Bild I

2. Anslut nätkontakten till ett vägguttag.

#### Bild K

3. Tryck på På-knappen.

#### Bild L

4. LED-driftindikatorn pulserar rött.

#### Bild M

5. Efter ca 30 sekunder lyser LED-driftindikatorn konstant grön.

#### Bild N

Apparaten är nu färdig att använda.



## Reglera ångmängd

Inställningen av ångmängden bestäms av den yta som ska rengöras.

- Tryck på knappen med riktningspilarna på handtaget tills rätt ångsteg har valts.

#### Bild P

Det finns 3 olika ångsteg att välja mellan:

|  |  |
|--|--|
|  | Golvmunstycket/stengolv - högsta ångsteg |
|  | Matta - mellersta ångsteg                |

|  |                      |
|--|----------------------|
|  | Trä - lägsta ångsteg |
|--|----------------------|

### Hänvisning

När apparaten startas är den alltid inställd på det högsta ångsteg (golvmunstycket/stengolv).

- Ställ förs in ångmängden och tryck sedan in ångspaken.

#### Bild O

## Efterfylla vatten

### Hänvisning

Vattentanken är delvis genomskinlig så att man kan se vattennivån i vattentanken.

Avkalkningspatronen ska sitta kvar i apparaten medan man fyller på vatten.

- Öppna tanklocket och fyll på max 0,5 l kranvatten i vattentanken medan den sitter i apparaten.

#### Bild G

eller

- Ta ur vattentanken, öppna tanklocket och fyll på max 0,5 l kranvatten (se avsnittet "Fylla på vatten").

#### Bild H

## Avbryta driften

### OBSERVERA

#### Sakskador p.g.a. kondensvatten eller fukt

För att undvika att sakskador uppstår om arbetet avbryts under längre tid, se avsnittet "Förvara apparaten".

För att spara energi rekommenderar vi att enheten stängs av vid driftpauser på över 20 minuter.

1. Tryck på Av-knappen.

#### Bild S

## Stänga av apparaten

1. Tryck på Av-knappen.

#### Bild S

Apparaten är avstängd.

2. Dra ut nätkontakten ur vägguttaget.

#### Bild T

### OBSERVERA

#### Skada på apparaten på grund av vattenröta

Om apparaten inte tas i drift på mer än två månader kan vattnet i tanken bli dåligt.

Töm vattentanken före längre driftuppehåll.

3. Töm vattentanken.

#### Bild U

## Förvara apparaten

### OBSERVERA

#### Sakskador p.g.a. kondensvatten eller fukt

Efter rengöringen kan fukt som sitter i golvduken, golvmunstycket eller apparaten skada golvbeläggningen.

Ta bort golvduken eller mattrengöraren efter rengöringsarbetet och torka av golvmunstycket och apparaten.

Ställ eller förvara inte enheten på ömtåliga golv.

1. För att ta bort golvduken eller golvduken och mattrengöraren, se avsnittet "Golvmunstycke och mattrengörare".

#### Bild D

#### Bild E

2. Avlägsna fukt från golvmunstycket och apparaten.

3. Linda strömkabeln runt den övre och nedre kabelkroken.

#### Bild V

4. Förvara apparaten i upprätt position på fast underlag och lutad mot en fast vägg.

#### Bild I

5. Förvara apparaten på en torr och frostsäker plats.

## Viktiga användningshänvisningar

### Rengöring av golvytor

Vi rekommenderar att sopa eller dammsuga golvet innan apparaten används. Detta gör att golvet är fritt från smuts/lösa partiklar före den fuktiga rengöringen.

### Rengöring av laminat- eller lackerade ytor

#### OBSERVERA

##### Skadade ytor

Ångan kan göra så att vax, möbelpolish, laminering, färg eller limmade kantband lossnar.

Rikta inte ånga mot limmade kanter, eftersom limmet kan lossna.

Använd inte apparaten för rengöring av oförseglat trä- eller parkettgolv.

Använd inte apparaten för rengöring av lackerade eller laminerade ytor som t.ex. köksmöbler eller andra möbler, dörrar eller parkett.

## Användning av tillbehör

### Golvmunstycke

Golvmunstycket lämpar sig för rengöring av tvättbara golvbeläggningar, t.ex. stengolv, golvplattor och PVC-golv samt förseglade trägolv som parkett och laminat.

#### OBSERVERA

##### Skador på grund av ånginverkan

Värme och ånginverkan kan leda till skador.

Testa värmebeständigheten och ånginverkan på ett undanskymt ställe med minimal ångmängd innan du använder apparaten.

Använd det förinställda trägolvsläget när du ångrengör förseglade trägolv och stanna aldrig för länge på ett och samma ställe.

##### Hänvisning

Rengöringsmedelsrester eller behandlingsprodukter som finns på ytan som ska rengöras kan göra att det bildas ränder vid ångrengöringen, men de försvinner vid upprepade användning.

#### ⚠ FÖRSIKTIGHET

##### Brännskador på foten

Golvmunstycket och golvduken hettas upp under ångningen.

Hett vatten kan droppa ut när golvduken dras av.

Golvmunstycket och golvduken får endast användas eler tas av med lämpliga skor.

1. Fäst golvduken på golvmunstycket.

a. Lägg golvduken på golvet med kardborrbanden uppåt.

b. Tryck fast golvmunstycket lätt på golvduken.

##### Bild D

Golvduken fastnar på golvmunstycket tack vare kardborrskenan.

### Mikrofibergolvduk

Mikrofibergolvduken lämpar sig för rengöring av stengolv, golvplattor och PVC-golv samt förseglade trägolv som parkett och laminat. Mikrofibergolvduken lämpar sig även för att användas tillsammans med mattrengöraren för att fräscha upp mattor.

### Slipande golvduk

Den slipande golvduken lämpar sig för att rengöra oömtåliga golv som golvplattor och stengolv.

#### OBSERVERA

##### Skador på golvbeläggningar

Den slipande golvduken kan skada ömtåliga golvbeläggningar och ytor.

Den slipande golvduken får inte användas till att rengöra träytor.

Använd inte den slipande golvduken i kombination med mattrengöraren.

### Ta av golvduken

1. Sätt ena foten på golvdukens fothållare och lyft golvmunstycket uppåt.

##### Bild D

##### Hänvisning

I början är golvtrassans kardborrband mycket starka och är därmed svåra att ta bort från golvmunstycket. När golvtrassan har använts några gånger och dessutom tvättats är den lättare att ta av från golvmunstycket och har uppnått optimal vidhäftningsförmåga.

### Ta bort golvmunstycket från basenheten

#### OBSERVERA

##### Saksador p.g.a. att apparaten inte står stadigt

När man tar bort golvmunstycket blir apparaten instabil, vilket gör att den kan falla omkull så att golvbeläggningen eller apparaten själv skadas.

Ta efter monteringen aldrig bort golvmunstycket från basenheten.

Ta endast bort golvmunstycket om apparaten ska skickas på service.

1. Tryck på Av-knappen.

##### Bild S

2. Dra ut nätkontakten ur vägguttaget.

##### Bild T

3. Töm vattentanken.

##### Bild U

4. Håll apparaten i handtaget.

5. Tryck på frigröringsknappen till golvmunstycket.

6. Golvmunstycket lossnar från apparaten och kan tas bort.

##### Bild W

7. Förvara apparaten säkert i liggande position.

### Mattrengörare

Mattrengöraren används för att fräscha upp mattor.

#### OBSERVERA

##### Skador på mattrengörare och matta

Föreningen på mattrengöraren samt värme och genomfuktning kan medföra skador på mattan.

Använd mattrengöraren endast med mikrofibergolvduken på golvmunstycket.

När du använder mattrengöraren ska apparaten alltid vara inställd på det tillhörande ångsteget (se displayen på handtaget, golvbeläggningssymbolen matta - mellersta ångsteget).

Kontrollera före användning värmebeständigheten och ångeffekten på mattan på ett diskret ställe med minsta ångmängd.

Följ matttillverkarens rengöringsinstruktioner.

Kontrollera att mattan har sugits och fläckar har tagits bort innan mattrengöraren används.

Avlägsna eventuella vattenansamlingar (kondensvatten) i apparaten före användning och efter driftpauser genom avkokning till ett avlopp (utan golvduk/med tillbehör).

Rikta inte ångan kontinuerligt mot ett och samma ställe (max. 5 sekunder) för att förhindra kraftig fuktning och risken för skador på grund av temperaturpåverkan.

Använd inte mattrengöraren på mattor med lång lugg.

## Fästa mattrengöraren på golvmunstycket

1. Fäst golvduken på golvmunstycket, se kapitel Golvmunstycke.
- Bild D**
2. För in golvmunstycket i mattrengöraren med lätt tryck tills det snäpper fast.
- Bild E**
3. Påbörja mattrengöringen.

## Ta av mattrengöraren från golvmunstycket

### ⚠ FÖRSIKTIGHET

#### Brännskador på foten

Mattrengöraren kan värmas upp under rengöring med ånga.

Mattrengöraren får inte användas eller tas av barfota eller med öppna sandaler.

Mattrengöraren får endast användas eller tas av med lämpliga skor.

1. Tryck ned mattrengörarens fotreglage med skospetsen.
2. Lyft golvmunstycket uppåt.

#### Bild E

## Skötsel och underhåll

### Tömma vattentanken

#### OBSERVERA

#### Maskinskada på grund av vattenröta

Om maskinen inte tas i drift på mer än två månader kan vattnet i tanken ruttna.

Töm vattentanken före driftuppehåll.

1. Tryck på Av-knappen.  
Apparaten är avstängd.
2. Dra ut nätkontakten ur uttaget.
3. Ta av tanklocket.
4. Töm vattentanken.  
Patronen kan sitta kvar i vattentanken hela tiden.

#### Bild U

### Byta avkalkningspatron

#### OBSERVERA

#### Maskinskador och förkortad livslängd

Om avkalkningspatronen inte byts enligt bytesintervallen (indikeringens kontrollampa) kan maskinskador inträffa och maskinens livslängd förkortas.

Följ bytesintervallen (indikering kontrollampa).

#### Hänvisning

Bytesintervallen beror på den lokala vattenhårdenheten. Områden med hårt vatten (t.ex. III/IV) har ett högre bytesintervall än områden med mjukt vatten (t.ex. I/II).

#### Indikering med kontrollampa när körtiden löper ut

Det nödvändiga bytet av avkalkningspatronen indikeras av kontrollampen för avkalkningspatron:

- 2 timmar innan körtiden upphör blinkar kontrollampa.

#### Bild R

- 1 timme innan körtiden upphör blinkar kontrollampa betydligt snabbare.
- När avkalkningspatronens körtid har löpt ut lyser både kontrollampa och LED-bandet på apparaten konstant röda. Golvbeläggningssymbolerna på handtaget lyser inte. Pumpen stängs av automatiskt (ingen vattenånga) för att undvika att apparaten skadas.

## Sätta in avkalkningspatron

#### OBSERVERA

#### Maskinskador

Om en förbrukad avkalkningspatron sätts in kan maskinen skadas.

Var försiktig så att du inte blandar ihop patronerna.

#### Monteringsanvisning

Vid den första ångningen efter att avkalkningspatronen har tagits ut och satts in igen kan ångstöten vara svag eller ojämn, och dessutom kan det sippra ut enstaka vattendroppar. Apparaten behöver en kort inkörningsperiod, så att avkalkningspatronen kan fyllas med vatten. Mängden utströmmande ånga ökar hela tiden och efter ca 30 sekunder är den maximala ångmängden uppnådd.

#### Hänvisning

Om man tar bort vattentanken är det lättare att sätta i och ta ut avkalkningspatronen.

1. Tryck på Av-knappen.  
Apparaten är avstängd.
2. Ta av tanklocket.
3. Ta ut avkalkningspatronen.
4. Sätt in en ny avkalkningspatron och tryck tills den sitter fast.
5. Tryck på På-knappen.  
Apparaten är på.
6. Håll RESET-knappen (återställning) intryckt i fyra sekunder.  
Kontrollampen för byte av avkalkningspatron slocknar och avkalkningspatronens körtid börjar om.
- Bild Q**
7. Låt apparaten värmas upp.
8. Håll ångspaken intryckt i ca 30 sekunder för att avlufta avkalkningspatronen.

## Ställa in vattenhårdenheten

#### OBSERVERA

#### Maskinskada på grund av kalk

Om avkalkningspatronen saknas och vattenhårdenheten är felinställd kan maskinen kalka igen.

Arbeta alltid med avkalkningspatronen.

Ställ in maskinen på den lokala vattenhårdenheten.

Ställ in maskinen på en annan vattenhårdenhet om maskinen används i ett nytt område (t.ex. efter flytt).

#### Hänvisning

Kranvattnets hårdhet kan du få reda på hos ditt vattenverk eller hos kommunens tekniska avdelning.

Vattenhårdenheten ställs in via RESET-knappen (återställning). Vattnets hårdhetsreglering förblir sparad tills en ny inställning görs (t.ex. efter flytt). Apparaten är fabriksinställd på den högsta vattenhårdenheten (nivå IV). Apparaten visar den inställda vattenhårdenheten med blinkande impulser.

#### Vattenhårdenhetsnivå och blinkande impulser

| Hårdhet | °dH         | mmol/l | Antal blinkande impulser | Avstånd blinkande impulser |            |
|---------|-------------|--------|--------------------------|----------------------------|------------|
| I       | mjukt       | 0-7    | 0-1,3                    | 1x                         | 4 sekunder |
| II      | medel       | 7-14   | 1,3-2.5                  | 2x                         |            |
| III     | hårt        | 14-21  | 2,5-3.8                  | 3x                         |            |
| IV      | mycket hårt | >21    | >3,8                     | 4x                         |            |

#### Hänvisning



Avkalkningspatronens antikalkeffekt aktiveras så snart tanken fylls med vatten och apparaten tas i drift. Kalk i vattnet tas upp av granulatet i avkalkningspatronen. Det behövs ingen ytterligare avkalkning.

#### Hänvisning

Granulatet i patronen kan få en annorlunda färg efter kontakt med vattnet. Detta beror på vattnets mineralhalt. Denna missfärgning är ofarlig och har ingen negativ verkan på apparaten, rengöringsarbeten eller avkalkningspatronens funktionssätt.

#### Hänvisning

Pausa inte mer än 15 sekunder under inställningen, eftersom apparaten annars ställer in sig på den senaste valda vattenhårdenheten eller på den högsta vattenhårdenheten vid första idrifttagningen.

1. Anslut nätkontakten.
2. Kontrollera att apparaten är fränkopplad.
3. Håll RESET-knappen (återställning) intryckt och starta apparaten.

#### Bild Q

Efter ca två sekunder blinkar kontrollampen och signaler den aktuellt inställda vattenhårdenheten genom antalet impulser.

4. Släpp RESET-knappen (återställning). Apparaten har ställts in på fabrik på vattenhårdenhetsnivå IV, och därför blinkar kontrollampen 4 gånger i följd.
5. Genom att trycka på RESET-knappen (återställning) går man genom de olika vattenhårdenhetsnivåerna tills man nått den vattenhårdenhetsnivå man vill ha.
6. När man har nått den vattenhårdenhetsnivå man vill ha, håller man RESET-knappen (återställning) intryckt under ca 3 sek för att spara den utvalda vattenhårdenhetsnivån. Kontrollampen för vattenhårdenheten tänds för att bekräfta att nivån sparats framgångsrikt.

### Skötsel av tillbehöret

(tillbehör - beroende på leveransens omfattning)

#### Hänvisning

Mikrofiberdukarna är inte lämpade för torktumslaren.

#### Hänvisning

Följ anvisningarna på tvättmärket när du tvättar dukarna. Använd inget sköljmedel, så att dukarna kan ta upp smutsen bättre.

1. Tvätta golvdukar i max 60 °C i tvättmaskinen.

### Borttagning av handtaget

#### OBSERVERA

##### Skador på apparaten

Handtagets komponenter kan skadas om de ständigt tas av.

Ta inte bort handtaget från basenheten efter monteringen.

Handtaget får endast tas bort från basenheten om basenheten ska skickas på service.

### Hjälp vid störningar

Störningar har ofta enkla orsaker, som du kan åtgärda på egen hand med hjälp av översikten nedan. I tveksamma fall eller vid störningar som inte anges här, kontakta auktoriserad kundtjänst.

#### ⚠ VARNING

##### Risk för elektriska stötar och brännskador

Medan apparaten är ansluten till elnätet eller inte har svalnat ännu är det farligt att avhjälpa störningar.

Dra ut nätkontakten.  
Låt apparaten svalna.

### Ingen/begränsad ånga trots tillräckligt med vatten i tanken

Avkalkningspatronen inte isatt eller felaktigt isatt.

- Sätt i avkalkningspatronen och/eller kontrollera om avkalkningspatronen sitter fast ordentligt i tanken, och tryck fast den ordentligt om det behövs.

Avkalkningspatronen togs bort under vattenpåfyllningen och/eller en ny avkalkningspatron har satts i

- Låt alltid avkalkningspatronen sitta kvar i vattentanken medan vattnet fylls på.
- Håll ångspaken konstant intryckt.  
Efter ca 30 sekunder ges full ångeffekt.

### Den röda kontrollampen "Byte av avkalkningspatron" blinkar, men i övrigt fungerar apparaten perfekt

Avkalkningspatronens körtid löper snart ut.

- För att sätta in en ny avkalkningspatron, se avsnittet "Byta avkalkningspatron".

### Ingen ånga trots tillräckligt med vatten i tanken, dessutom lyser både kontrollampen och LED-driftindikatorn på apparaten konstant röda, golvbeleggningsymbolerna på handtaget lyser inte

Avkalkningspatronens körtid har löpt ut

- För att sätta in en ny avkalkningspatron, se avsnittet "Byta avkalkningspatron".
- Om felet kvarstår trots att en ny avkalkningspatron redan har satts i, beror det förmodligen på att RESET-knappen (återställning) inte trycktes efter det att den nya avkalkningspatronen hade satts i. Tryck på RESET-knappen (återställning) i fyra sekunder när avkalkningspatronen har satts in, se avsnittet "Byta avkalkningspatron".

## Tekniska data

### Elanslutning

|                |    |         |
|----------------|----|---------|
| Spänning       | V  | 220-240 |
| Fas            | ~  | 1       |
| Frekvens       | Hz | 50-60   |
| Kapslingsklass |    | IPX4    |
| Skyddsklass    |    | I       |

### Effektdata maskin

|                 |          |      |
|-----------------|----------|------|
| Värmeeffekt     | W        | 1600 |
| Uppvärmningstid | Sekunder | 30   |

|                   |       |    |
|-------------------|-------|----|
| Kontinuerlig ånga | g/min | 40 |
|-------------------|-------|----|

### Påfyllningsmängd

|            |   |     |
|------------|---|-----|
| Vattentank | l | 0,5 |
|------------|---|-----|

### Mått och vikter

|                       |    |      |
|-----------------------|----|------|
| Kabellängd            | m  | 5,0  |
| Vikt (utan tillbehör) | kg | 3,1  |
| Längd                 | mm | 314  |
| Bredd                 | mm | 207  |
| Höjd                  | mm | 1185 |

Med förbehåll för tekniska ändringar.

## Sisältö

|   |    |
|---|----|
| Yleisiä ohjeita .....                   | 66 |
| Määräystenmukainen käyttö .....         | 66 |
| Ympäristönsuojelu .....                 | 66 |
| Lisävarusteet ja varaosat .....         | 66 |
| Toimituksen sisältö .....               | 66 |
| Takuu .....                             | 66 |
| Turvallaitteet.....                     | 66 |
| Laitekuvaus .....                       | 66 |
| Ensimmäinen käyttöönotto .....          | 67 |
| Asennus .....                           | 67 |
| Käyttö .....                            | 67 |
| Tärkeitä käyttöä koskevia ohjeita ..... | 68 |
| Varusteiden käyttö .....                | 68 |
| Hoito ja huolto .....                   | 69 |
| Ohjeita häiriöissä .....                | 71 |
| Tekniset tiedot .....                   | 71 |

## Yleisiä ohjeita



Lue ennen laitteen ensimmäistä käyttöä tämä alkuperäinen käyttöohje ja mukana toimitetut turvallisuusohjeet. Toimi niiden mukaisesti.

Säilytä molemmat vihkoset myöhempää käyttöä tai seuraavaa omistajaa varten.

## Määräystenmukainen käyttö

Käytä laitetta ainoastaan yksityisissä kotitalouksissa sellaisten tasaisten kovien lattioiden (esim. kivilattiat, laatat tai PVC-lattiat sekä lisäksi sinetöidyt puulattiat, kuten parketti ja laminaatti) puhdistamiseen, jotka kestävät koneen korkean lämpötilan, paineen ja kosteuden. Älä puhdistaa vettä kestävämmiä pintoitteita, kuten esim. käsittelemättömät korkkiliattiat (kosteus voi tunkeutua sisään ja vaurioittaa lattiaa).

Kun mattoliukuri on asennettu, laitetta voidaan käyttää myös matalanukkaisten mattojen, käytävamattojen jne. raikastamiseen.

Puhdistusainetta ei tarvita.

## Ympäristönsuojelu



Pakkauksmateriaalit ovat kierrätettäviä. Hävitä pakkaukset ympäristöystävällisesti.



Sähkö- ja elektroniikkalaitteet sisältävät arvokkaita kierrätettäviä materiaaleja tai rakenneosia kuten paristoja, akkuja tai öljyjä, jotka väärin käsiteltynä tai väärin hävitettynä voivat aiheuttaa mahdollisia vaaroja ihmisten terveydelle ja ympäristölle. Nämä rakenneosat ovat kuitenkin välttämättömiä laitteen asianmukaista käyttöä varten. Tällä symbolilla merkityt laitteita ei saa hävittää tavallisena talousjätteenä.

## Sisältöaineita koskevia ohjeita (REACH)

Päivitettyjä tietoja sisältöaineista löytyy osoitteesta: [www.kaercher.com/REACH](http://www.kaercher.com/REACH)

## Lisävarusteet ja varaosat

Käytä vain alkuperäisiä lisävarusteita ja alkuperäisiä varoosia, sillä ne varmistavat laitteen turvallisen ja häiriötömän käytön.

Tietoja lisävarusteista ja varaosista löytyy osoitteesta [www.kaercher.com](http://www.kaercher.com).

## Toimituksen sisältö

Laitteen toimituksen sisältö on kuvattu pakkauksessa. Tarkasta laitetta pakkauksesta purkaessasi pakkauksen sisällön täydellisyys. Jos lisävarusteita puuttuu tai havaitset kuljetusvahinkoja, ilmoita tästä jälleenmyyjälle.

## Takuu

Jokaisessa maassa ovat voimassa vastaavan myyntiyhtiön julkaisemat takuehdot. Korjaamme laitteessa mahdollisesti ilmenevät häiriöt takuuajan kuluessa maksutta, jos häiriöiden syynä ovat olleet materiaali- tai valmistusvirheet. Takuuapauksessa pyydämme ottamaan yhteyttä ostotosiitteen kanssa jälleenmyyjään tai lähimpään valtuutettuun asiakaspalveluun. (Osoite, katso takasivu)

## Turvallaitteet

### △ VARO

#### **Puuttuvat tai muutetut turvallaitteet**

*Turvallaitteet ovat sinun turvallisuuttasi varten.*

*Älä koskaan muuta tai ohita turvallaitteita.*

### Laitteessa olevat symbolit

(laitetyypistä riippuen)

|  |   |
|--|---|
|  | Palovammojen vaara, laitteen pinta kuumenee käytön aikana |
|  | Palovammojen vaara höyryn johdosta                        |
|  | Lue käyttöohje  |

## Turvaventtiili

Jos vikatapauksessa syntyy liian korkea paine, turvaventtiili huolehtii sen purkautumisesta ympäristöilmaan.

## Sulake

Sulake estää laitteen ylikuumentumisen. Jos laite ylikuumenee, sulake erottaa laitteen verkosta.

Käännä laitteen uudelleen käyttöönottoa varten vastaan KÄRCHER-asiakaspalvelun puoleen.

## Laitekuvaus

Tässä käyttöohjeessa kuvataan maksimaalinen varustus. Mallista riippuen toimituksen sisällössä on eroja (katso pakkaus).

### **Kuvat, katso kuvasivu.**

#### **Kuva A**

- ① Painike-/kytkinalue
- ② Kytkin - pois
- ③ Kytkin - päälle
- ④ Merkkivalo (punainen)  
- Kalkinpoistopatruunan vaihto.
- ⑤ RESET-painike  
- Vesisäiliön säätö  
- Vahvistus patruunan vaihdon jälkeen
- ⑥ LED-käyttönäyttö  
Sykkii punaisena – verkkojännite saatavissa ja laite lämpenee  
Vihreä – laite on käyttövalmis
- ⑦ Höyrytasojen näyttö
- ⑧ Höyrytasojen säädön painike

- ⑨ Höyrytaso 1 - puu
- ⑩ Höyrytaso 2 - matto
- ⑪ Höyrytaso 3 - laatta/kivi
- ⑫ Kahva
- ⑬ Liukueste, kahva
- ⑭ Höyryvipu
- ⑮ Johtokoukku ja johtokiinnitys
- ⑯ Kalkinpoistopatruuna
- ⑰ Täyttöaukko vedelle
- ⑱ Vesisäiliö, jossa säiliön kansi ja kantokahva
- ⑲ Verkkoiliäntäjohto ja verkkopistoke
- ⑳ Lattiasuuttimen vapautuspainike
- ㉑ Lattiasuutin
- ㉒ Tarrakiinnitys
- ㉓ Mikrokuiluttialliina (1 kpl)
- ㉔ \*\* Mikrokuiluttialliina (2 kpl)
- ㉕ \*\* Lattiahankausliina (1 kpl)
- ㉖ Mattoliukuri

\*\* SC 3 Upright EasyFix Premium

## Ensimmäinen käyttöönotto

### HUOMIO

#### **Laitevaurioita kalkkiintumisen johdosta**

Kalkinpoistopatruuna toimii optimaalisesti vain silloin, kun olet mukauttanut laitteen ennen 1. käyttöä paikalliseen veden kovuuteen.

Sääädä laite paikalliseen veden kovuuteen.

Sääädä laite ennen käyttöä alueilla, joiden veden kovuus on toinen (esim. muuton jälkeen) senhetkiseen veden kovuuteen.

1. Aseta kalkinpoistopatruuna vesisäiliöön ja paina sitä, kunnes se on tiukasti paikoillaan.

#### **Kuva F**

2. Sääädä veden kovuus, katso luku Veden kovuuden säätäminen.

## Asennus

### Kahvalistan asennus

1. Pidä peruslaitteesta kiinni.
2. Työnnä kahvalista vasteeseen asti peruslaitteeseen, kunnes se lukittuu kuuluvasti. Kahvalistan on oltava laitteessa tiukasti.

#### **Kuva B**

### Lattiasuuttimen asennus

1. Pidä laitteesta kiinni kahvasta.
2. Yhdistä peruslaitteen alaosa lattiasuuttimeen, kunnes se lukittuu kuuluvasti.

#### **Kuva C**

## Käyttö

### Virtajohtojen kelaaminen

#### ⚠ VAROITUS

#### **Sähköiskun vaara**

Jos virtajohto ei ole kelattu kokonaan, on vaarana, että ulottuvuus yliarvioidaan, virtajohtoa rasitetaan liikaa ja se vaurioituu.

Kelaa virtajohto aina kokonaan.

#### **Huomautus**

Alempaa johtopidikettä voi kääntää johdon poistamista varten 360°. Ylempi johtokoukku ei käänny.

1. Käännä alempi johtopidike ylös.
2. Irrota virtajohto kokonaan johtokoukusta.
3. Kiinnitä johto ylempään ja alemman johtokoukun kiinnityksiin, jotta sen yli ei ajeta puhdistustöiden aikana.

#### **Kuva J**

### Veden täyttäminen

Vesisäiliön voi milloin tahansa täyttää.

#### **HUOMIO**

#### **Sulkemattoman säiliön kannen tai löysästi paikallaan olevan vesisäiliön aiheuttama aineellisten vahinkojen vaara**

Jos säiliön kantta ei suljeta oikein tai vesisäiliötä aseteta oikein laitteeseen, nestettä voi tulla ulos ja lattiapinnoite voi vaurioitua.

Varmista, että säiliön kansi on suljettu oikein ja että vesisäiliö on tiukasti kiinni laitteessa, kun vesisäiliö on täytetty.

#### **HUOMIO**

#### **Laitteen vaurioituminen**

Soveltumaton vesi voi tukkia suuttimet.

Älä täytä kondenssivettä pyykinkuivaajasta.

Älä täytä talteenotettua sadevettä.

Älä täytä mitään puhdistusaineita tai muita lisäaineita (esim. tuoksujia).

#### **Huomautus**

Vettä täytettäessä vesisäiliössä on oltava kalkinpoistopatruuna.

### Vesisäiliön täyttö suoraan laitteessa

1. Pidä laitteesta kiinni.
2. Avaa säiliön kansi ja täytä vesisäiliöön suoraan laitteesta enint. 0,5 l vesijohtovettä.

#### **Kuva G**

3. Sulje säiliön kansi.

### Vesisäiliön irrotus täyttöä varten

1. Pidä laitteesta kiinni.
2. Käännä alempi johtokoukku ylös.
3. Nosta vesisäiliö kahvasta pystysuoraan ylös.
4. Avaa säiliön kansi ja täytä enint. 0,5 l vesijohtovettä.

#### **Kuva H**

5. Sulje säiliön kansi.
6. Aseta vesisäiliö paikoilleen ja paina alaspäin, kunnes se lukittuu.

### Laitteen käynnistäminen

#### **HUOMIO**

#### **Kaatumisen aiheuttama laitteen vaurioituminen ja aineelliset vahingot**

Jos laitetta ei varmisteta riittävästi, se voi kaatua ja vaurioitua työtaukojen tai säilytyksen aikana. Tällöin voi vuotaa nestettä, joka vaurioittaa lattiapinnoitetta.

Aseta laite lattiasuuttimen kanssa lujalle alustalle tai kahva liukuesteen kanssa pystysuoraan asentoon lujalle seinälle.

#### **HUOMIO**

#### **Laitevaurioita väärin säädetyn veden kovuuden johdosta**

Kalkinpoistopatruuna toimii optimaalisesti vain silloin, kun laite on mukautettu paikalliseen veden kovuuteen. Jos veden kovuus on säädetty väärin, laite voi kalkkiintua.

Mukauta laite ennen 1. käyttöä paikalliseen veden kovuuteen, katso luku Veden kovuuden säätö.

### Huomautus

Kun höyrytetään 1. kerran kalkinpoistopatruunan pois-  
ton ja uudelleenasettamisen jälkeen, voi höyrynmuo-  
dostus olla heikko tai epäsäännöllinen, ja ulos voi valua  
yksittäisiä vesipisaroita. Laite tarvitsee lyhyen esikäynti-  
ajan, jolloin kalkinpoistopatruuna täyttyy vedellä. Ulos-  
tuleva höyrymäärä lisääntyy jatkuvasti, kunnes n.  
30 minuutin jälkeen maksimihöyrymäärä on saavutettu.

1. Aseta laite kiinteälle alustalle.

**Kuva I**

2. Yhdistä verkkopistoke pistorasiaan.

**Kuva K**

3. Paina päälle-painiketta.

**Kuva L**

4. LED-käyttönäyttö sykkii punaisena.

**Kuva M**

5. N. 30 sekunnin kuluttua LED-käyttönäyttö palaa ko-  
ko ajan vihreänä.

**Kuva N**

Laite on käyttövalmis.



### Höyrymäärän säätö

Höyrymäärä säädetään puhdistettavan pinnan mukaan.

● Paina kahvan painiketta, jossa on suuntanuolet, niin  
monta kertaa, että haluttu höyrytaso on valittu.

**Kuva P**

Käytettävissä on kolme eri höyrytaso:

|  |                                |
|--|--------------------------------|
|  | Laatta/kivi - suurin höyrytaso |
|  | Matto - keskimäinen höyrytaso  |
|  | Puu - alhaisin höyrytaso       |

### Huomautus

Laitteen käynnistämisen jälkeen on valittuna aina suurin  
höyrytaso (laatta/kivi).

● Paina höyrymäärän säädön jälkeen höyryvipua.

**Kuva O**

### Veden lisääminen

### Huomautus

Veden taso näkyy osittain läpinäkyvän puhtaan veden  
säiliön läpi.

Vettä täytettäessä kalkinpoistopatruuna jää laitteeseen  
kiinnitetyksi.

● Avaa säiliön kansi ja täytä vesisäiliöön suoraan lait-  
teessa enint. 0,5 l vesijohtovettä.

**Kuva G**

tai

● Irrota vesisäiliö, avaa säiliön kansi ja täytä enint. 0,5  
l vesijohtovettä, katso luku Veden täyttäminen.

**Kuva H**

### Käytön keskeyttäminen

### HUOMIO

**Lauhdeveden/kosteuden aiheuttamat aineelliset va-  
hingat**

Jotta pitkien työtaukojen aikana ei synny aineellisia va-  
hinkoja, katso luku Laitteen säilyttäminen.

Energian säästämiseksi on suositeltavaa kytkeä laite  
pois päältä yli 20 minuutin käyttötaukojen ajaksi.

1. Paina pois-painiketta.

**Kuva S**

### Laitteen kytkeminen pois päältä

1. Paina pois-painiketta.

**Kuva S**

Laite on kytketty pois päältä.

2. Irrota verkkopistoke pistorasiasta.

**Kuva T**

### HUOMIO

**Laitevaurioita pilaantuneen veden johdosta**

Jos laitetta ei käytetä yli 2 kuukauteen, voi vesi säiliössä  
pilaantua.

Tyhjennä vesisäiliö ennen pitkiä käyttötaukoja.

3. Tyhjennä vesisäiliö.

**Kuva U**

### Laitteen säilyttäminen

### HUOMIO

**Lauhdeveden/kosteuden aiheuttamat aineelliset va-  
hingat**

Puhdistamisen jälkeen lattialiinassa tai lattiasuuttimes-  
sa/laitteessa oleva kosteus voi vahingoittaa lattiapinnoi-  
tetta.

Poista lattialiina/mattoliukuri puhdistustöiden jälkeen ja  
kuvaa lattiasuutin/laite.

Älä aseta laitetta herkille pinnoille.

1. Poista lattialiina tai lattialiina ja mattoliukuri, katso lu-  
ku Lattiasuutin ja mattoliukuri.

**Kuva D**

**Kuva E**

2. Poista kosteus lattiasuuttimesta/laitteesta.

3. Kelaajavirtajohto alemman ja ylemmän johtokoukun  
ympäri.

**Kuva V**

4. Säilytä laite pystyasennossa lujalla alustalla tai sei-  
nällä.

**Kuva I**

5. Säilytä laitetta kuivassa ja jäätymiseltä suojatussa  
paikassa.

### Tärkeitä käyttöä koskevia ohjeita

#### Lattiapintojen puhdistus

Suosittelemme, että lattia lakaistaan tai imuroidaan en-  
nen laitteen käyttöä. Näin lattiaista poistetaan likaa ja ir-  
rallisia hiukkasia jo ennen kosteaa puhdistusta.

#### Pinnoitettujen ja maalattujen pintojen puhdistus

### HUOMIO

**Vaurioituneita pintoja**

Höyry voi vaurioittaa vahaa, huonekalujen kiillotusainet-  
ta, muovipäälysteitä tai väriä ja irrottaa liimatun suoja-  
listan reunoista.

Älä kohdista höyryä liimattuja reunoja kohti, sillä liimattu  
suojalista voi irrota.

Älä käytä laitetta sinetöimättömien puu- tai parkettilat-  
tioiden puhdistukseen.

Älä käytä laitetta maalattujen tai muovipäälysteisten  
pintojen puhdistukseen, kuten esim. keittiökaluusteet ja  
huonekalut, ovet tai parketit.

### Varusteiden käyttö

#### Lattiasuutin

Lattiasuutin soveltuu pestävien lattiapinnoitteiden puh-  
distukseen, kuten kivilattiat, kaakelit ja PVC-lattiat sekä  
sinetöidyt puulattiat, kuten parketti ja laminaatti.

## HUOMIO

### Vaurioita höyryn vaikutuksen johdosta

Kuumuus ja höyry voivat aiheuttaa vaurioita.

Tarkasta sen takia ennen käyttöä kuumuuden kestävyys ja höyryn vaikutus jossain huomaamattomassa paikassa pienellä höyrymäärällä.

Höyrytä sinetöityjä puulattioita esisäädetyllä puutasolla äläkä käytä laitetta liian pitkään yhdessä ja samassa kohdassa.

### Huomautus

Puhdistusainejäämät tai hoitoemulsiot voivat höyrypuhdistuksessa aiheuttaa puhdistettavalla pinnalla juovia, jotka kuitenkin häviävät useiden käyttökertojen jälkeen.

### VARO

#### Palovammat jaloissa

Lattiasuutin/lattialiina kuumenee höyrytettäessä.

Lattialiinaa irrotettaessa voi pudota kuumaa vettä.

Käytä lattiasuutinta/lattialiinaa ja irrota ne vain käyttäen soveltuvia kenkiä.

1. Kiinnitä lattialiina lattiasuuttimeen.
  - a Aseta lattialiina tarrahihnat ylöspäin lattialle.
  - b Paina lattiasuutin kevyesti lattialiinaan.

#### Kuva D

Lattialiina kiinnittyy tarrahiinnityksen avulla itsestään lattiasuuttimeen.

### Mikrokuituliina

Mikrokuituliina soveltuu kivilattioiden, laattojen ja PVC-lattioiden sekä sinetöityjen puulattioiden, kuten parketin ja laminaatin, puhdistamiseen. Lisäksi mikrokuitulattialiina soveltuu mattojen raikastamiseen mattoliukurin kanssa.

### Lattiahankausliina

Lattiahankausliina soveltuu kestävien lattioiden, kuten laatat tai kivi, puhdistamiseen.

## HUOMIO

### Lattiapinnoitteiden vaurioituminen

Lattiahankausliina voi vahingoittaa herkkiä lattiapinnoitteita tai pintoja.

Älä käytä lattiahankausliinaa puupintojen puhdistamiseen.

Älä käytä lattiahankausliinaa mattoliukurin kanssa.

### Lattialiinan poistaminen

1. Aseta toinen jalka lattialiinan jalkalevyille ja nosta lattiasuutinta ylöspäin.

#### Kuva D

#### Huomautus

Alussa lattialiinan tarrahiinnitys on hyvin voimakas, eikä sitä helposti voi poistaa lattiasuuttimeesta. Usean käytön ja lattialiinan pesun jälkeen sen voi hyvin poistaa lattiasuuttimeesta ja se on saavuttanut optimaalisen pidon.

### Lattiasuuttimen irrottaminen peruslaitteesta

## HUOMIO

### Laitteen epävakauden aiheuttamat aineelliset vahingot

Kun lattiasuutin irrotetaan, laitteesta tulee epävakaata ja se voi kaatua, jolloin laite ja lattiapinnoite voivat vaurioitua.

Älä irrota lattiasuutinta asennuksen jälkeen enää peruslaitteesta.

Irrota lattiasuutin vain, jos laite lähetetään huoltoon.

1. Paina pois-painiketta.

#### Kuva S

2. Irrota verkkopistoke pistorasiasta.

#### Kuva T

3. Tyhjennä vesisäiliö.

#### Kuva U

4. Pidä laitteesta kiinni kahvasta.
5. Paina lattiasuuttimen vapautuspainiketta.
6. Lattiasuutin irtoaa laitteesta, ja se voidaan poistaa.

#### Kuva W

7. Varastoi laite makaavassa asennossa turvallisesti.

## Mattoliukuri

Mattoliukurin avulla voidaan mattoja raikastaa.

## HUOMIO

### Vaurioita mattoliukurissa ja matossa

Lika mattoliukurissa sekä kuumuus ja läpikastuminen voivat aiheuttaa vaurioita mattoon.

Käytä mattoliukuria vain lattiasuuttimeessa olevan mikrokuitulattialiinan kanssa.

Puhdista mattoliukuria käytettäessä vain asiaankuuluvalla höyrytasolla (katso kahvan näyttö, lattiapinnoitesymboli matto - keskimäinen höyrytaso).

Tarkasta lisäksi ennen käyttöä kuumuuden kestävyys ja höyryn vaikutus mattoon jossain huomaamattomassa paikassa pienellä höyrymäärällä.

Noudata maton valmistajan puhdistusohjeita.

Varmista, että matto on ennen mattoliukurin käyttöä imuroitu ja tahrat poistettu.

Poista ennen käyttöä ja käyttötoukojen jälkeen höyryttämällä viemäriin (ilman lattialiinaa/varusteiden kanssa) mahdolliset vesikertymät (lauhevesi) laitteesta.

Älä kohdista höyryä jatkuvasti samaan kohtaan (enintään 5 sekuntia) liiallisen kostumisen ja lämpötilavaikutusten aiheuttamien vaurioiden välttämiseksi.

Älä käytä mattoliukuria korkeanukkaisille matoille.

### Mattoliukurin kiinnitys lattiasuuttimeen

1. Lattialiinan kiinnitys lattiasuuttimeen, katso luku Lattiasuutin.

#### Kuva D

2. Työnnä lattiasuutin kevyesti painamalla mattoliukurin sisään ja anna lukittua paikoilleen.

#### Kuva E

3. Aloita maton puhdistus.

### Mattoliukurin irrotus lattiasuuttimeesta

### VARO

#### Palovammat jaloissa

Mattoliukuri voi höyrytettäessä kuumentua.

Älä käytä mattoliukuria tai irrota sitä paljain jaloin tai avosandaaleissa.

Käytä mattoliukuria ja irrota se vain käyttäen soveltuvia kenkiä.

1. Paina mattoliukurin levy kengän kärjellä alas.

2. Nosta lattiasuutin ylös.

#### Kuva E

## Hoito ja huolto

### Vesisäiliön tyhjentäminen

## HUOMIO

### Laitevaurioita pilaantuneen veden johdosta

Jos laitetta ei käytetä yli 2 kuukauden aikana kertaakaan, voi vesi säiliössä pilaantua.

Tyhjennä vesisäiliö ennen käyttötoukkoja.

1. Paina pois-painiketta.  
Laitte on kytketty pois päältä.
2. Irrota verkkopistoke pistorasiasta.
3. Poista säiliön kansi.
4. Tyhjennä vesisäiliö.  
Patruuna voi jäädä vesisäiliöön.

#### Kuva U

## Kalkinpoistopatrueunan vaihtaminen

### HUOMIO

#### Laitevaurioita ja lyhentyneet käyttöaika

Jos kalkinpoistopatrueunan vaihtovälejä (merkkivalonäyttö) ei noudateta, seurauksena voi olla laitevaurioita tai laitteen lyhentyneet käyttöaika.

Noudata vaihtovälejä (merkkivalonäyttö).

#### Huomautus

Vaihtovälit riippuvat paikallisesta veden kovuudesta. Alueilla, joissa on kova vesi (esim. III/IV) vaihtovälit ovat tiheämpiä kuin alueilla, joissa on pehmeä vesi (esim. I/II).

### Merkkivalonäyttö käyttöajan lopussa

Kalkinpoistopatrueunan tarvittava vaihtaminen esitetään seuraavasti "kalkinpoistopatrueunan merkkivalon" avulla:

- 2 tuntia ennen käyttöajan loppua merkkivalo vilkkuu.
- Kuva R**
- 1 tunti ennen käyttöajan loppua merkkivalo vilkkuu selvästi nopeammin.
  - Kun kalkinpoistopatrueunan käyttöaika on kulunut, merkkivalo sekä laitteen LED-nauha palavat kokoaajan punaisena. Kahvan lattiatinnoitesymbolit eivät pala. Pumppu kytkeytyy automaattisesti pois päältä (ei vesihöyryä) laitevahinkojen välttämiseksi.

### Kalkinpoistopatrueunan asettaminen

### HUOMIO

#### Laitevaurioita

Jos käytetty kalkinpoistopatrueuna asetetaan uudelleen paikoilleen, voi laite vaurioitua.

Toimi huolellisesti, jotta et sekoita patruunoita toisiinsa.

#### Aseennusohje

Kun höyrytetään 1. kerran kalkinpoistopatrueunan poiston ja uudelleenasettamisen jälkeen, voi höyrynmuodostus olla heikko tai epäsäännöllinen, ja ulos voi valua yksittäisiä vesipisaroita. Laite tarvitsee lyhyen esikäyntiajan, jolloin kalkinpoistopatrueuna täyttyy vedellä. Ulostuleva höyrymäärä lisääntyy jatkuvasti, kunnes n. 30 minuutin jälkeen maksimihöyrymäärä on saavutettu.

#### Huomautus

Kun vesisäiliö irrotetaan, voidaan kalkinpoistopatrueuna poistaa paremmin ja laittaa jälleen takaisin.

1. Paina pois-painiketta.  
Laite on kytketty pois päältä.
  2. Poista säiliön kansi.
  3. Poista kalkinpoistopatrueuna.
  4. Aseta kalkinpoistopatrueuna ja paina sitä, kunnes se on tiukasti paikoillaan.
  5. Paina päälle-painiketta.  
Laite on kytketty päälle.
  6. Pidä RESET-painiketta painettuna 4 sekuntia.  
Merkkivalo "kalkinpoistopatrueunan vaihtaminen" sammuu ja kalkinpoistopatrueunan käyttöaika alkaa alusta.
- Kuva Q**
7. Anna laitteen lämmitä.
  8. Pidä höyryvipua painettuna n. 30 sekuntia kalkinpoistopatrueunan ilmaamiseksi.

### Veden kovuuden säätäminen

### HUOMIO

#### Laitevaurioita kalkkiintumisen johdosta

Jos kalkinpoistopatrueunaa ei ole asetettu paikoilleen ja veden kovuus on säädetty väärin, laite voi kalkkiintua. Työskentele aina kalkinpoistopatrueunaa käyttäen. Säädä laite paikalliseen veden kovuuteen.

Säädä laite ennen käyttöä alueilla, joiden veden kovuus on toinen (esim. muuton jälkeen) senhetkiseen veden kovuuteen.

#### Huomautus

Vesilaitokset tai kuntien tekniset virastot antavat tietoja vesijohtoveden kovuudesta.

Veden kovuus säädetään RESET-painikkeella. Veden kovuus jää tallennetuksi niin kauan, kunnes uusi säätö (esim. muuton jälkeen) suoritetaan. Laite on tehtaalla säädetty suurimmalle veden kovuudelle (taso IV). Laite esittää säädetyn veden kovuuden vilkkumisimpulsseilla.

### Veden kovuusasteet ja vilkkumisimpulsit

| Kovuus-alue      | °dH   | mmol/l  | Vilkkumisimpulsien määrä | Vilkkumisimpulsien väli |
|------------------|-------|---------|--------------------------|-------------------------|
| I pehmeä         | 0-7   | 0-1,3   | 1x                       | 4 sekuntia              |
| II keskikova     | 7-14  | 1,3-2,5 | 2x                       |                         |
| III kova         | 14-21 | 2,5-3,8 | 3x                       |                         |
| IV erittäin kova | >21   | >3,8    | 4x                       |                         |

#### Huomautus

Kalkinpoistopatrueunan kalkinpoistovaikutus aktivoituu heti, kun säiliö täytetään vedellä ja laite otetaan käyttöön. Vedessä oleva kalkki suodattuu kalkinpoistopatrueunan granulaatin läpi. Muuta kalkinpoistoa ei tarvita.

#### Huomautus

Patruunassa olevan granulaatin väri voi muuttua joutuessaan kosketuksiin veden kanssa, mikä johtuu veden mineraalipitoisuudesta. Tämä värjäytyminen ei ole haitallista, eikä sillä ole mitään negatiivista vaikutusta laitteeseen, puhdistustuloksiin tai kalkinpoistopatrueunan toimintatapaan.

#### Huomautus

Älä keskeytä säätöä yli 15 sekunniksi, sillä laite säätyy muuten automaattisesti viimeksi valitulle veden kovuudelle tai ensimmäisessä käyttöönötossa säädetylle veden maksimikovuudelle.

1. Yhdistä verkkopistoke.
2. Varmista, että laite on kytketty pois päältä.
3. Pidä RESET-painike painettuna ja kytke laite päälle.

#### Kuva Q

- Merkkilamppu vilkkuu n. 2 sekunnin kuluttua ja ilmaisee impulsin määrällä senhetkisen veden kovuuden säädön.
4. Vapauta RESET-painike.  
Laite on tehdasasetusten mukaan vedenkovuustasolla IV, minkä vuoksi merkkivalo vilkkuu 4 kertaa peräkkäin.
  5. Eri vedenkovuustasojen välillä voi vaihtaa painamalla RESET-painiketta useita kertoja, kunnes haluttu vedenkovuustaso on saavutettu.
  6. Jos haluttu vedenkovuustaso on saavutettu, pidä RESET-painike 3 sekuntia painettuna valitun vedenkovuustason tallentamiseksi.  
Merkitä tallennuksesta vedenkovuuden merkkivalo palaa.

## Varusteiden hoito

(varusteet - toimituksen laajuuden mukaan)

### Huomautus

*Mikrokuutioliina ei sovellu kuivaimeen.*

### Huomautus

*Noudata liinojen pesussa pesuohjeessa olevia tietoja. Älä käytä huuhteluinetta, jotta liinat pystyvät hyvin imeämään lian.*

1. Pese lattialiinat enintään lämpötilassa 60 °C pesukoneessa.

## Kahvan irrottaminen

### HUOMIO

#### Laitevaurioita

*Kahvan rakenneosat voivat vaurioitua jatkuvasti irrotettaessa.*

*Älä irrota kahvaa enää peruslaitteesta sen kokoamisen jälkeen.*

*Kahvan saa irrottaa peruslaitteesta vain, jos laite lähetetään huoltoon.*

## Ohjeita häiriöissä

Häiriöillä on usein yksinkertaisia syitä, jotka voit itse poistaa seuraavan yleiskatsauksen avulla. Ota yhteys valtuutettuun asiakaspalveluun epäselvissä tapauksissa tai jos häiriöitä ei ole tässä mainittu.

### ⚠ VAROITUS

#### Sähköiskun tai palovammojen vaara

*Niin kauan kuin laite on yhdistettynä virtaverkkoon tai se ei vielä ole jäähtynyt, häiriöiden poistaminen on vaarallista.*

*Irrota verkkopistoke.*

*Anna laitteen jäähtyä.*

**Ei höyryä / vähän höyryä, vaikka säiliössä on riittävästi vettä**

Kalkinpoistopatrnuunaa ei ole asetettu tai se on asetettu väärin.

- Aseta kalkinpoistopatrnuunaa ja/tai tarkasta, onko kalkinpoistopatrnuunaa tiukasti säiliössä, paina tarvittaessa se uudelleen kiinni.

Kalkinpoistopatrnuunaa on poistettu vedentäytön aikana ja/tai on asetettu uusi kalkinpoistopatrnuunaa

- Jätä kalkinpoistopatrnuunaa aina veden täyttämisen ajaksi vesisäiliöön.
- Pidä höyryvipua jatkuvasti painettuna. Täysi höyryteho saavutetaan n. 30 sekunnin kuluessa.

**Punainen merkkivalo "kalkinpoistopatrnuun vaihtaminen" vilkkuu, muuten laite toimii moitteettomasti**

Kalkinpoistopatrnuun käyttöaika on pian lopussa.

- Aseta uusi kalkinpoistopatrnuunaa paikoilleen, katso luku Kalkinpoistopatrnuun vaihtaminen.

**Ei höyryä, vaikka säiliössä on riittävästi vettä, lisäksi merkkivalo ja laitteen LED-käyttönäyttö palavat kokoajan punaisena, kahvan lattiapinnoitesymbolit eivät pala**

Kalkinpoistopatrnuun käyttöaika on lopussa

- Aseta uusi kalkinpoistopatrnuunaa paikoilleen, katso luku Kalkinpoistopatrnuun vaihtaminen.
- Jos on jo asetettu uusi kalkinpoistopatrnuunaa ja virhe ei silti poistu, ei luultavasti ole painettu RESET-painiketta kalkinpoistopatrnuun vaihdon jälkeen. Paina RESET-painiketta kalkinpoistopatrnuun vaihtamisen jälkeen 4 sekuntia, katso luku Kalkinpoistopatrnuun vaihtaminen.

## Tekniset tiedot

### Sähköliitännät

|                  |    |         |
|------------------|----|---------|
| Jännite          | V  | 220-240 |
| Vaihe            | ~  | 1       |
| Taajuus          | Hz | 50-60   |
| Kotelointiluokka |    | IPX4    |
| Suojaluokka      |    | I       |

### Laitteen tehotiedot

|                  |          |      |
|------------------|----------|------|
| Lämmitysteho     | W        | 1600 |
| Lämmitysaika     | Sekunnit | 30   |
| Jatkuva höyrytys | g/min    | 40   |

### Täyttömäärä

|            |   |     |
|------------|---|-----|
| Vesisäiliö | l | 0,5 |
|------------|---|-----|

### Mitat ja painot

|                          |    |      |
|--------------------------|----|------|
| Kaapelin pituus          | m  | 5,0  |
| Paino (ilman varusteita) | kg | 3,1  |
| Pituus                   | mm | 314  |
| Leveys                   | mm | 207  |
| Korkeus                  | mm | 1185 |

Oikeus teknisiin muutoksiin pidätetään.

## Περιεχόμενα

|  |    |
|--|----|
| Γενικές υποδείξεις .....                 | 71 |
| Προβλεπόμενη χρήση .....                 | 71 |
| Προστασία του περιβάλλοντος .....        | 72 |
| Παρελκόμενα και ανταλλακτικά .....       | 72 |
| Παραδοτέος εξοπλισμός .....              | 72 |
| Εγγύηση .....                            | 72 |
| Συστήματα ασφαλείας .....                | 72 |
| Περιγραφή συσκευής .....                 | 72 |
| Πρώτη έναρξη χρήσης .....                | 73 |
| Συναρμολόγηση .....                      | 73 |
| Λειτουργία .....                         | 73 |
| Σημαντικές υποδείξεις για τη χρήση ..... | 74 |
| Χρήση των εξαρτημάτων .....              | 75 |
| Φροντίδα και συντήρηση .....             | 76 |
| Αντιμετώπιση βλαβών .....                | 77 |
| Τεχνικά στοιχεία .....                   | 78 |

## Γενικές υποδείξεις



Πριν από την πρώτη χρήση της συσκευής, διαβάστε αυτές τις γενικές οδηγίες χρήσης και τις συνοδευτικές υποδείξεις ασφαλείας. Στη συνέχεια εφαρμόζετε αυτές τις οδηγίες.

Φυλάξτε και τα δύο βιβλιάρια για μεταγενέστερη χρήση ή για τον επόμενο ιδιοκτήτη.

## Προβλεπόμενη χρήση

Χρησιμοποιείτε τη συσκευή αποκλειστικά για οικιακή χρήση για τον καθαρισμό επιπέδων σκληρών δαπέδων (π.χ. πέτρινα δάπεδα, πλακάκια και δάπεδα από PVC, καθώς και ξύλινα δάπεδα όπως παρκέ και laminate) που μπορούν να αντέχουν τη υψηλή θερμοκρασία, την πίεση και την υγρασία της συσκευής. Μην καθαρίζετε επιστρώσεις δαπέδου ευαίσθητες στο νερό, όπως για παράδειγμα δάπεδα από ακατέργαστο φελλό (μπορεί

να δεισδύσει υγρασία και να προκαλέσει ζημιά στο δάπεδο).  
Με το προσαρτημένο εξάρτημα χαλιών η συσκευή μπορεί επίσης να χρησιμοποιείται για το φρεσκάρισμα χαλιών, διαδρόμων κλπ.  
Δεν χρειάζονται μέσα καθαρισμού.

## Προστασία του περιβάλλοντος



Τα υλικά συσκευασίας είναι ανακυκλώσιμα.  
Απορρίψτε τις συσκευασίες με περιβαλλοντικά ορθό τρόπο.



Οι ηλεκτρικές και ηλεκτρονικές συσκευές περιέχουν πολύτιμα ανακυκλώσιμα υλικά και, συχνά, εξαρτήματα όπως μπαταρίες απλές, επαναφορτιζόμενες ή λάδια, τα οποία σε περίπτωση λανθασμένης χρήσης ή απόρριψης μπορούν να θέσουν σε κίνδυνο την ανθρώπινη υγεία και το περιβάλλον. Ωστόσο, αυτά τα συστατικά είναι απαραίτητα για τη σωστή λειτουργία της συσκευής. Οι συσκευές που φέρουν αυτό το σύμβολο δεν επιτρέπεται να απορρίπτονται μαζί με τα οικιακά απορρίμματα.

## Υποδείξεις σχετικά με συστατικά (REACH)

Ενημερωμένες πληροφορίες σχετικά με τα συστατικά είναι διαθέσιμες στη διεύθυνση: [www.kaercher.com/REACH](http://www.kaercher.com/REACH)

## Παρελκόμενα και ανταλλακτικά

Χρησιμοποιείτε μόνο γνήσια παρελκόμενα και γνήσια ανταλλακτικά, καθώς αυτά εγγυώνται την ασφαλή και απρόσκοπτη λειτουργία της συσκευής.  
Πληροφορίες σχετικά με τα παρελκόμενα και τα ανταλλακτικά θα βρείτε στη διεύθυνση [www.kaercher.com](http://www.kaercher.com).

## Παραδοτέος εξοπλισμός

Ο παραδοτέος εξοπλισμός της συσκευής απεικονίζεται επάνω στη συσκευασία. Κατά την αφαίρεση από τη συσκευασία ελέγξτε την πληρότητα των περιεχομένων.  
Σε περίπτωση που λείπουν παρελκόμενα ή έχουν προκληθεί ζημιές κατά τη μεταφορά, ενημερώστε τον προμηθευτή σας.

## Εγγύηση

Σε κάθε χώρα ισχύουν οι όροι εγγύησης οι οποίοι εκδίδονται από την αρμόδια εταιρεία διανομής μας.  
Τυχόν βλάβες στη συσκευή σας επιδιορθώνονται από εμάς χωρίς χρέωση εντός της προθεσμίας εγγύησης, εφόσον οφείλονται σε σφάλμα υλικού ή κατασκευής. Σε περίπτωση εγγύησης απευθυνθείτε στον προμηθευτή σας ή το πλησιέστερο εξουσιοδοτημένο τμήμα εξυπηρέτησης πελατών, προσκομίζοντας το παραστατικό της αγοράς.  
(για διευθύνσεις βλέπε την πίσω σελίδα)

## Συστήματα ασφαλείας

### Δ ΠΡΟΣΟΧΗ

**Ελληνή ή τροποποιημένα συστήματα ασφαλείας**  
Τα συστήματα ασφαλείας χρησιμεύουν για την προστασία σας.

Ποτέ μην τροποποιείτε και μη παρακάμψετε τα συστήματα ασφαλείας.

## Σύμβολα επάνω στη συσκευή

(Ανάλογα με τον τύπο συσκευής)



Κίνδυνος εγκαυμάτων, η επιφάνεια της συσκευής θερμαίνεται κατά τη λειτουργία

|  |                                  |
|--|----------------------------------|
|  | Κίνδυνος εγκαυμάτων από τον ατμό |
|  | Διαβάστε τις οδηγίες λειτουργίας |

## Βαλβίδα ασφαλείας

Εάν σε περίπτωση σφάλματος δημιουργηθεί υπερβολικά υψηλή πίεση, η βαλβίδα ασφαλείας θα φροντίσει για την εκτόνωση της στο περιβάλλον.

## Ασφάλεια τήξης

Η ασφάλεια τήξης εμποδίζει την υπερθέρμανση της συσκευής. Αν η συσκευή υπερθερμανθεί, η ασφάλεια την απασυνδέει από το ηλεκτρικό ρεύμα.

Πριν από την επανενεργοποίηση της συσκευής απευθυνθείτε στο αρμόδιο τμήμα εξυπηρέτησης πελατών της KÄRCHER.

## Περιγραφή συσκευής

Σε αυτές τις οδηγίες λειτουργίας περιγράφεται ο μέγιστος δυνατός εξοπλισμός. Στο παραδοτέο υλικό υπάρχουν διαφορές ανάλογα με το μοντέλο (ανατρέξτε στη συσκευασία).

**Για τα σχήματα δείτε τη σελίδα διαγραμμάτων. Εικόνα Α**

- 1 Πεδίο πλήκτρων/ διακοπών
- 2 Διακόπτης - OFF
- 3 Διακόπτης - ON
- 4 Ενδεικτική λυχνία (κόκκινη)  
- Αντικατάσταση φυσιγγίου αφαλάτωσης
- 5 Πλήκτρο RESET (επαναφορά)  
- Ρύθμιση σκληρότητας νερού  
- Επιβεβαίωση μετά από αλλαγή φυσιγγίου
- 6 Λυχνία λειτουργίας LED  
Παλλόμενο κόκκινο - υπάρχει ηλεκτρική τάση και η συσκευή θερμαίνεται  
Πράσινο - Η συσκευή είναι σε λειτουργική ετοιμότητα
- 7 Ένδειξη βαθμίδας ατμού
- 8 Πλήκτρο για ρύθμιση βαθμίδας ατμού
- 9 Βαθμίδα ατμού 1 - Ξύλο
- 10 Βαθμίδα ατμού 2 - Χαλί
- 11 Βαθμίδα ατμού 3 - Πλακάκια/ πέτρα
- 12 Χειρολαβή
- 13 Αντιολισθητική χειρολαβή για απόθεση σε τοίχο
- 14 Μοχλός ατμού
- 15 Γάντζος με στήριγμα καλωδίου
- 16 Φυσιγγίο αφαλάτωσης
- 17 Στόμιο πλήρωσης για νερό
- 18 Δοχείο νερού με καπάκι και λαβή μεταφοράς
- 19 Ηλεκτρικό καλώδιο με φως
- 20 Πλήκτρο απασφάλισης για ακροφύσιο δαπέδου
- 21 Ακροφύσιο δαπέδου
- 22 Σύνδεση βέλκρο



- ②③ Πανί δαπέδου από μικροΐνες (1 τεμάχιο)
- ②④ \*\* Πανί δαπέδου από μικροΐνες (2 τεμάχια)
- ②⑤ \*\* Λειαντικό πανί δαπέδου (1 τεμάχια)
- ②⑥ Εξάρτημα χαλιών

\*\* SC 3 Upright EasyFix Premium

## Πρώτη έναρξη χρήσης

### ΠΡΟΣΟΧΗ

#### Ζημιές στη συσκευή από άλατα

Το φυσίγγιο αφαλάτωσης λειτουργεί σωστά μόνο όταν πριν την 1η χρήση η συσκευή ρυθμιστεί στη σκληρότητα του χρησιμοποιούμενου νερού.

Ρυθμίστε τη συσκευή στην τρέχουσα σκληρότητα νερού.

Πριν από τη χρήση της συσκευής σε μια περιοχή με διαφορετική σκληρότητα νερού (π.χ. έπειτα από μετακόμιση), ρυθμίστε την για τη νέα σκληρότητα νερού.

1. Τοποθετήστε το φυσίγγιο αφαλάτωσης στο δοχείο νερού και πιέστε το μέχρι να εφαρμόσει γερά.

**Εικόνα F**

2. Ρυθμίστε τη σκληρότητα του νερού, βλ. κεφάλαιο Ρύθμιση της σκληρότητας του νερού.

## Συναρμολόγηση

### Συναρμολόγηση ράβδου χειρολαβής

1. Κρατήστε σταθερό το βασικό μηχανήμα.
2. Τοποθετήστε τη ράβδο χειρολαβής μέχρι τέρμα στο βασικό μηχανήμα, μέχρι να κουμπώσει. Η ράβδος χειρολαβής πρέπει να είναι σταθερά συνδεδεμένη στη συσκευή.

**Εικόνα B**

### Συναρμολόγηση ακροφυσίου δαπέδου

1. Κρατήστε σταθερά τη συσκευή από τη χειρολαβή.
2. Συνδέστε στο κάτω μέρος του βασικού μηχανήματος το ακροφύσιο δαπέδου μέχρι να κουμπώσει.

**Εικόνα C**

## Λειτουργία

### Καλώδιο ρεύματος

#### ⚠ ΠΡΟΕΙΔΟΠΟΙΗΣΗ

#### Κίνδυνος ηλεκτροπληξίας

Αν το καλώδιο ρεύματος δεν ξετυλιχτεί εντελώς, υπάρχει κίνδυνος να υπερεκτιμηθεί το μήκος του και να προκληθεί φθορά και ζημιά στο καλώδιο.

Ξετυλίγεται πάντα τελείως το καλώδιο ρεύματος.

#### Υπόδειξη

Το κάτω στήριγμα καλωδίου μπορεί να περιστρέφεται κατά 360 ° για την αφαίρεση του καλωδίου. Το άνω άγκιστρο καλωδίου δεν περιστρέφεται.

1. Περιστρέψτε το κάτω στήριγμα καλωδίου προς τα επάνω.
2. Αφαιρέστε πλήρως το καλώδιο ρεύματος από το άγκιστρο καλωδίου.
3. Στερεώστε το καλώδιο στο σημείο στερέωσης του άνω ή κάτω στήριγματος καλωδίου, έτσι ώστε να μην το πατάτε κατά τη διάρκεια των εργασιών καθαρισμού.

**Εικόνα J**

### Πλήρωση με νερό

Το δοχείο νερού μπορείτε να το γεμίζετε οποιαδήποτε στιγμή.

## ΠΡΟΣΟΧΗ

### Ζημιές από μη σφραγισμένο καπάκι του δοχείου νερού ή μη στερεωμένο δοχείο νερού

Αν το καπάκι του δοχείου νερού δεν είναι σωστά κλεισμένο ή το δοχείο νερού δεν έχει τοποθετηθεί σωστά στη συσκευή, μπορεί να διαρρεύσει υγρό και να καταστρέψει το δάπεδο.

Βεβαιωθείτε ότι το καπάκι του δοχείου νερού είναι καλά κλεισμένο όταν το δοχείο είναι γεμάτο και ότι το δοχείο νερού είναι σταθερά τοποθετημένο στη συσκευή.

### ΠΡΟΣΟΧΗ

#### Ζημιές στη συσκευή

Από ακατάλληλο νερό μπορούν να βουλώσουν τα ακροφύσια.

Μη χρησιμοποιείτε νερό συμπυκνώματος από στεγνωτήριο ρούχων.

Μη χρησιμοποιείτε βρόχινο νερό.

Μην προσθέτετε μέσα καθαρισμού ούτε άλλες πρόσθετες ουσίες (π.χ. αρώματα).

#### Υπόδειξη

Κατά την προσθήκη νερού στο δοχείο το φυσίγγιο αφαλάτωσης θα πρέπει να βρίσκεται μέσα στο δοχείο νερού.

### Πλήρωση δοχείου νερού κατευθείαν στη συσκευή

1. Κρατήστε σταθερά τη συσκευή.
2. Ανοίξτε το καπάκι και γεμίστε το δοχείο απευθείας επάνω στη συσκευή με νερό ύδρευσης μέχρι 0,5 λίτρα.

**Εικόνα G**

3. Κλείστε το καπάκι του δοχείου.

### Αφαίρεση δοχείου νερού για γέμισμα

1. Κρατήστε σταθερά τη συσκευή.
2. Περιστρέψτε το κάτω άγκιστρο καλωδίου προς τα επάνω.
3. Βγάλτε το δοχείο νερού από τη χειρολαβή κάθετα προς τα επάνω.
4. Ανοίξτε το καπάκι του δοχείου και γεμίστε με νερό ύδρευσης, μέχρι 0,5 λίτρα.

**Εικόνα H**

5. Κλείστε το καπάκι.
6. Τοποθετήστε το δοχείο νερού στη θέση του και πιέστε το προς τα κάτω, μέχρι να κουμπώσει.

### Ενεργοποίηση συσκευής

## ΠΡΟΣΟΧΗ

### Υλικές ζημιές και ζημιές στη συσκευή από ανατροπή

Από κακή στερέωση μπορεί, σε διακοπή εργασίας ή κατά την αποθήκευση, να προκληθεί πτώση και ζημιά της συσκευής. Μπορεί επίσης να διαρρεύσει υγρό και να προκληθεί ζημιά στο δάπεδο.

Τοποθετείτε τη συσκευή με το ακροφύσιο δαπέδου σε σταθερή επιφάνεια ή την ακουμπάτε με την αντισλιοθητική λαβή σε κατακόρυφη θέση σε τοίχο.

### ΠΡΟΣΟΧΗ

#### Ζημιές στη συσκευή από λάθος ρυθμισμένη σκληρότητα νερού

Το φυσίγγιο αφαλάτωσης λειτουργεί σωστά μόνο όταν η συσκευή ρυθμιστεί σύμφωνα για την τοπική σκληρότητα του νερού. Αν η σκληρότητα νερού ρυθμιστεί λάθος, η συσκευή μπορεί να γεμίσει άλατα.

Πριν από την 1η λειτουργία ρυθμίστε τη συσκευή στην τοπική σκληρότητα νερού, βλ. Κεφάλαιο Ρύθμιση της σκληρότητας νερού.

#### Υπόδειξη

Κατά την 1η παραγωγή ατμού μετά την αφαίρεση και τοποθέτηση του φυσιγγίου αφαλάτωσης η έξοδος του

ατμού μπορεί να είναι αδύναμη ή ανομοιόμορφη και μπορεί να εξέλθουν μεμονωμένες σταγόνες νερού. Η συσκευή χρειάζεται λίγο χρόνο προετοιμασίας ώστε το φυσίγγιο αφαλάτωσης να γεμίσει με νερό. Η ποσότητα ατμού που εξέρχεται αυξάνεται συνεχώς, μέχρι που μετά από 30 δευτερόλεπτα να φτάσει στη μέγιστη ποσότητα.

1. Τοποθετήστε τη συσκευή σε σταθερό δάπεδο.

**Εικόνα I**

2. Συνδέστε τον ρευματολήπτη στην πρίζα.

**Εικόνα K**

3. Πιέστε τον διακόπτη στο ON.

**Εικόνα L**

4. Η λυχνία λειτουργίας LED ανάβει με παλλόμενο κόκκινο.

**Εικόνα M**

5. Μετά από περίπου 30 δευτερόλεπτα, η λυχνία λειτουργίας LED ανάβει σταθερά πράσινη.

**Εικόνα N**

Η συσκευή είναι έτοιμη για χρήση.



### Ρύθμιση της παροχής ατμού

Η ρύθμιση της ποσότητας ατμού εξαρτάται από την επιφάνεια που πρόκειται να καθαριστεί.

- Πατήστε μερικές φορές το πλήκτρο με τα βέλη κατεύθυνσης στη λαβή μέχρι να επιλεγεί η επιθυμητή βαθμίδα ατμού.

**Εικόνα P**

Υπάρχουν 3 διαφορετικές βαθμίδες ατμού:

|  |  |
|--|--|
|  | Πλακάκια / πέτρα - υψηλότερη βαθμίδα ατμού |
|  | Χαλί - μέση βαθμίδα ατμού                  |
|  | Ξύλο - χαμηλότερη βαθμίδα ατμού            |

### Υπόδειξη

Μετά την ενεργοποίηση της συσκευής, πρέπει να επιλέγεται πάντα η υψηλότερη βαθμίδα ατμού (πλακάκια / πέτρα).

- Μετά τη ρύθμιση της ποσότητας ατμού πιέστε τον μοχλό ατμού.

**Εικόνα O**

### Συμπλήρωση νερού

### Υπόδειξη

Η στάθμη του νερού είναι ορατή στο ημιδιαφανές δοχείο καθαρού νερού.

Κατά την προσθήκη νερού το φυσίγγιο αφαλάτωσης παραμένει εγκαταστημένο στη συσκευή.

- Ανοίξτε το καπάκι και γεμίστε το δοχείο απευθείας επάνω στη συσκευή με νερό ύδρευσης μέχρι 0,5 λίτρα.

**Εικόνα G**

ή

- Αφαιρέστε το δοχείο νερού, ανοίξτε το καπάκι του δοχείου και γεμίστε με νερό ύδρευσης, μέχρι 0,5 λίτρα, βλ. Κεφάλαιο «Προσθήκη νερού».

**Εικόνα H**

### Διακοπή λειτουργίας

### ΠΡΟΣΟΧΗ

**Υλικές ζημιές λόγω συμπεκνώματος/ υγρασίας**

Για να αποφύγετε υλικές ζημιές κατά τη διάρκεια μακροχρόνιας διακοπής λειτουργίας, βλ. Κεφάλαιο «Αποθήκευση συσκευής».

Για να εξοικονομήτε ενέργεια σας συνιστούμε να απενεργοποιείτε τη συσκευή σε διαλείμματα λειτουργίας πάνω από 20 λεπτά.

1. Πιέστε τον διακόπτη στο OFF.

**Εικόνα S**

### Απενεργοποίηση συσκευής

1. Πιέστε τον διακόπτη στο OFF.

**Εικόνα S**

Η συσκευή απενεργοποιείται.

2. Αποσυνδέστε τον ρευματολήπτη από την πρίζα.

**Εικόνα T**

### ΠΡΟΣΟΧΗ

**Ζημιές στη συσκευή από σήψη νερού**

Αν η συσκευή δεν χρησιμοποιηθεί για περισσότερο από 2 μήνες, το νερό στο δοχείο μπορεί να παρουσιάσει σήψη.

Σε μακρόχρονη διακοπή λειτουργίας αδειάστε το νερό από το δοχείο.

3. Αδειάστε το δοχείο νερού.

**Εικόνα U**

### Αποθήκευση συσκευής

### ΠΡΟΣΟΧΗ

**Υλικές ζημιές λόγω συμπεκνώματος / υγρασίας**

Μετά τον καθαρισμό μπορεί να προκληθεί ζημιά στο δάπεδο από την υγρασία που υπάρχει στο πανί δαπέδου ή στο ακροφύσιο δαπέδου / τη συσκευή. Μετά τον καθαρισμό, αφαιρέστε το πανί δαπέδου / το εξάρτημα χαλιών και στεγνώστε το ακροφύσιο δαπέδου / τη συσκευή.

Μην τοποθετείτε και μην αποθηκεύετε τη συσκευή επάνω σε ευαίσθητα δάπεδα.

1. Αφαιρέστε το πανί δαπέδου ή το πανί και το εξάρτημα χαλιών, βλ. Κεφάλαιο «Ακροφύσιο δαπέδου και εξάρτημα χαλιών».

**Εικόνα D**

**Εικόνα E**

2. Στεγνώστε το ακροφύσιο δαπέδου / τη συσκευή.

3. Τυλίξτε το καλώδιο ρεύματος γύρω από το κάτω και το πάνω άγκιστρο καλωδίων.

**Εικόνα V**

4. Αποθηκεύστε τη συσκευή σε κατακόρυφη θέση σε σταθερό έδαφος ή τοίχο.

**Εικόνα I**

5. Φυλάξτε τη συσκευή σε ξηρό χώρο που προστατεύεται από τον παγετό.

### Σημαντικές υποδείξεις για τη χρήση

### Καθαρισμός δαπέδων

Πριν τη χρήση της συσκευής συνιστάται να σκουπίσετε το δάπεδο με απλή ή με ηλεκτρική σκούπα. Έτσι θα απομακρυνθούν από το δάπεδο οι ρύποι και τα ελεύθερα σωματίδια πριν τον υγρό καθαρισμό.

### Καθαρισμός επενδεδυμένων ή βαμμένων επιφανειών

### ΠΡΟΣΟΧΗ

**Ζημιά στις επιφάνειες**

Ο ατμός μπορεί να αποκολλήσει κερί, λούστρο επίπλων, συνθετικές επιστρώσεις, χρώμα και περιμετρική ταινία από ακμές.

Μη στρέψετε τον ατμό πάνω σε κολλημένες ακμές διότι μπορεί να αποκολληθεί η κολλημένη ταινία.

Μην χρησιμοποιείτε τη συσκευή για τον καθαρισμό μη στεγανών δαπέδων από ξύλο ή παρκέ.

Μην χρησιμοποιείτε τη συσκευή για τον καθαρισμό λουστραρισμένων ή επενδεδυμένων επιφανειών όπως π.χ. έπιπλα κουζίνας, πόρτες ή παρκέ.

## Χρήση των εξαρτημάτων

### Ακροφύσιο δαπέδου

Το ακροφύσιο δαπέδου ενδείκνυται για τον καθαρισμό δαπέδων που πλένονται, π.χ. πέτρινα δάπεδα, πλακίδια και PVC, καθώς και στεγανοποιημένα ξύλινα δάπεδα όπως παρκέ και laminate.

#### ΠΡΟΣΟΧΗ

##### Ζημιές από τη δράση του ατμού

Η θερμότητα και η δράση του ατμού μπορούν να προκαλέσουν ζημιά.

Πριν τη χρήση ελέγχετε την ανθεκτικότητα στη θερμότητα και την επίδραση του ατμού σε κρυφό σημείο με μικρή ποσότητα ατμού.

Καθαρίζετε με ατμό τα στεγανοποιημένα ξύλινα πατώματα με την προβλεπόμενη ρύθμιση ξύλου και ποτέ δεν επιμένετε πάρα πολύ στο ίδιο σημείο

#### Υπόδειξη

Τα υπολείμματα του απορρυπαντικού ή των γαλακτωμάτων καθαρισμού στην υπό καθαρισμό επιφάνεια, μπορούν να προκαλέσουν γραμμώσεις κατά τον καθαρισμό με ατμό, οι οποίες, όμως, εξαφανίζονται με την επανειλημμένη εφαρμογή.

#### ΠΡΟΣΟΧΗ

##### Εγκαύματα στα πόδια

Το ακροφύσιο δαπέδου / το πανί δαπέδου ζεσταίνονται με τον ατμό.

Κατά την αφαίρεση του πανιού δαπέδου μπορεί να στάξει καυτό νερό.

Λειτουργείτε και αφαιρείτε το ακροφύσιο δαπέδου / το πανί δαπέδου μόνο φορώντας κατάλληλα υποδήματα.

1. Στερεώστε το πανί δαπέδου στο ακροφύσιο δαπέδου.
  - a Τοποθετήστε το πανί δαπέδου στο δάπεδο με τις αυτοκόλλητες ταινίες προς τα πάνω.
  - b Περάστε το ακροφύσιο δαπέδου με λίγη πίεση πάνω στο πανί δαπέδου.

#### Εικόνα D

Το πανί δαπέδου συγκρατείται αυτόνομα στο ακροφύσιο δαπέδου με τα αυτοκόλλητα.

### Πανί δαπέδου από μικροίνες

Το πανί δαπέδου από μικροίνες ενδείκνυται για τον καθαρισμό πέτρινων δαπέδων, πλακιδίων και δαπέδων PVC, καθώς και στεγανοποιημένων ξύλινων δαπέδων όπως παρκέ και laminate. Το πανί δαπέδου από μικροίνες είναι επίσης κατάλληλο για το φρεσκάρισμα χαλιών σε συνδυασμό με το εξάρτημα χαλιών.

### Λειαντικό πανί δαπέδου

Το λειαντικό πανί δαπέδου είναι κατάλληλο για καθαρισμό ανθεκτικών δαπέδων όπως από πλακάκια ή πέτρα.

#### ΠΡΟΣΟΧΗ

##### Ζημιά σε δάπεδα

Το λειαντικό πανί δαπέδου μπορεί να προκαλέσει ζημιά σε ευαίσθητα δάπεδα ή επιφάνειες.

Μην χρησιμοποιείτε το λειαντικό πανί δαπέδου για τον καθαρισμό ξύλινων επιφανειών.

Μην χρησιμοποιείτε το λειαντικό πανί δαπέδου με το εξάρτημα χαλιών.

### Αφαίρεση πανιού δαπέδου

1. Με ένα πόδι συγκρατήστε την άκρη του πανιού δαπέδου και σηκώστε το ακροφύσιο δαπέδου προς τα πάνω.

#### Εικόνα D

#### Υπόδειξη

Στην αρχή η αυτοκόλλητη ταινία του πανιού δαπέδου είναι ακόμη πολύ δυνατή και αφαιρείται δύσκολα από το ακροφύσιο δαπέδου. Μετά από πολλές χρήσεις και μετά το πλύσιμο του πανιού δαπέδου μπορεί αυτό να βγαίνει εύκολα από το ακροφύσιο δαπέδου και έχει τη σωστή πρόσφυση.

### Αφαίρεση ακροφυσίου δαπέδου από το βασικό μηχανήμα

#### ΠΡΟΣΟΧΗ

##### Ζημιές λόγω αστάθειας της συσκευής

Αφαιρώντας το ακροφύσιο δαπέδου, η συσκευή γίνεται ασταθής, μπορεί να ανατραπεί και να γίνει ζημιά στη συσκευή και στο δάπεδο.

Μην αφαιρέσετε ξανά το ακροφύσιο δαπέδου από το βασικό μηχανήμα μετά την εγκατάστασή του.

Αφαιρείτε το ακροφύσιο δαπέδου μόνο όταν η συσκευή αποστέλλεται για σέρβις.

1. Πιέστε τον διακόπτη στο OFF.

#### Εικόνα S

2. Αποσυνδέστε τον ρευματολήπτη από την πρίζα.

#### Εικόνα T

3. Αδειάστε το δοχείο νερού.

#### Εικόνα U

4. Κρατήστε σταθερά τη συσκευή από τη λαβή.
5. Πατήστε το πλήκτρο απασφάλισης στο ακροφύσιο δαπέδου.
6. Το ακροφύσιο δαπέδου ελευθερώνεται και έτσι μπορείτε να το αφαιρέσετε.

#### Εικόνα W

7. Αποθηκεύετε τη συσκευή ξαπλωμένη.

### Εξάρτημα χαλιών

Με το εξάρτημα χαλιών μπορείτε να φρεσκάρετε χαλιά και μοκέτες.

#### ΠΡΟΣΟΧΗ

##### Ζημιές στο εξάρτημα χαλιών και στο χαλί

Οι ακαθαρσίες στο εξάρτημα χαλιών καθώς και η θερμότητα και η υγρασία μπορούν να προκαλέσουν ζημιά στο χαλί.

Χρησιμοποιείτε το εξάρτημα χαλιών μόνο με το πανί δαπέδου από μικροίνες στο ακροφύσιο δαπέδου.

Όταν χρησιμοποιείτε το εξάρτημα χαλιών, καθαρίζετε μόνο με την αντίστοιχη βαθμίδα ατμού (βλ. ένδειξη στη λαβή, σύμβολο δαπέδου χαλί - μεσαία βαθμίδα ατμού). Γι αυτό πριν από τη χρήση ελέγχετε την ανθεκτικότητα στη θερμότητα και την επίδραση του ατμού στο χαλί σε ένα κρυφό σημείο με μικρή ποσότητα ατμού.

Τηρείτε τις υποδείξεις καθαρισμού των κατασκευαστών των χαλιών.

Βεβαιωθείτε πως πριν τη χρήση του εξαρτήματος χαλιών από το χαλί αφαιρέθηκαν σκόνη και λεκέδες. Πριν από τη χρήση και κατά τα διαλείμματα λειτουργίας αφαιρείτε τυχόν σχηματισμένο νερό (από συμπύκνωση) με εξάτμιση σε μια απορροή (χωρίς πανί δαπέδου / με πρόσθετο εξάρτημα).

Μην κατευθύνετε τον ατμό συνεχώς σε ένα σημείο (το πολύ 5 δευτερόλεπτα), ώστε να μην προκληθεί έντονη ύγραση με κίνδυνο ζημιές από την επίδραση της θερμοκρασίας.

Μην χρησιμοποιείτε το εξάρτημα χαλιών σε χαλιά με παχύ πέλος.

## Στερέωση του εξαρτήματος χαλιού στο ακροφύσιο δαπέδου

1. Στερεώστε το πανί στο ακροφύσιο δαπέδου, βλ. κεφάλαιο Ακροφύσιο δαπέδου.  
**Εικόνα D**
2. Περάστε το ακροφύσιο δαπέδου με λίγη πίεση μέσα στο εξάρτημα χαλιών και ασφαλίστε.  
**Εικόνα E**
3. Αρχίστε τον καθαρισμό του χαλιού.

## Αφαίρεση εξαρτήματος ταπήτων από το ακροφύσιο δαπέδου

### Δ ΠΡΟΣΟΧΗ

#### Εγκαίματα στα πόδια

Το εξάρτημα χαλιών μπορεί να ζεσταθεί πολύ κατά τη χρήση ατμού.

Μη λειτουργείτε και μην αφαιρείτε το εξάρτημα χαλιών ξυπόλυτοι ή με ανοιχτά πόδια.

Λειτουργείτε και αφαιρείτε το εξάρτημα χαλιών μόνο φορώντας κατάλληλα υποδήματα.

1. Με την άκρη του υποδήματος πιέστε προς τα κάτω τη γλώσσα του εξαρτήματος χαλιών.
2. Σηκώστε προς τα πάνω το ακροφύσιο δαπέδου.

**Εικόνα E**

## Φροντίδα και συντήρηση

### Εκκένωση του δοχείου νερού

### ΠΡΟΣΟΧΗ

#### Ζημιές στη συσκευή από σήψη νερού

Εάν η συσκευή δεν χρησιμοποιηθεί για περισσότερο από 2 μήνες, το νερό στο δοχείο μπορεί να παρουσιάσει σήψη.

Πριν από διαλείμματα λειτουργίας αδειάζετε το νερό από το δοχείο.

1. Πιέστε τον διακόπτη στο OFF.  
Η συσκευή απενεργοποιείται.
2. Αποσυνδέστε το φις από την πρίζα.
3. Αφαιρέστε το καπάκι του δοχείου.
4. Αδειάστε το δοχείο νερού.  
Το φυσιγγίο μπορεί να παραμείνει στο δοχείο νερού.

**Εικόνα U**

### Αντικατάσταση φυσιγγίου αφαλάτωσης

### ΠΡΟΣΟΧΗ

#### Ζημιές στη συσκευή και μειωμένη διάρκεια ζωής

Αν δεν τηρούνται τα διαστήματα αντικατάστασης του φυσιγγίου αφαλάτωσης (ενδεικτική λυχνία) μπορεί να προκληθούν ζημιές στη συσκευή και να μειωθεί η διάρκεια ζωής της συσκευής.

Τηρείτε τα διαστήματα αντικατάστασης (ενδεικτική λυχνία).

#### Υπόδειξη

Τα διαστήματα αντικατάστασης εξαρτώνται από την τοπική σκληρότητα του νερού. Στις περιοχές με σκληρό νερό (π.χ. III/IV), τα διαστήματα αντικατάστασης είναι πιο συχνά από ότι στις περιοχές που έχουν μαλακό νερό (π.χ. I/II).

### Ένδειξη ενδεικτικής λυχνίας στο τέλος του χρόνου λειτουργίας

Η απαιτούμενη αντικατάσταση του φυσιγγίου υποδηλώνεται από την "ενδεικτική λυχνία αντικατάστασης φυσιγγίου" ως εξής:

- 2 ώρες πριν τη λήξη του χρόνου λειτουργίας, η ενδεικτική λυχνία αναβοσβήνει.

**Εικόνα R**

- 1 ώρα πριν τη λήξη του χρόνου λειτουργίας, η ενδεικτική λυχνία αναβοσβήνει εμφανώς πιο γρήγορα.

- Όταν έχει εξαντληθεί ο χρόνος λειτουργίας του φυσιγγίου αφαλάτωσης, τόσο η ενδεικτική λυχνία όσο και η λυρίδα LED στη συσκευή είναι συνεχώς αναμμένες κόκκινες. Τα σύμβολα δαπέδου στη λαβή δεν ανάβουν. Η αντλία σβήνει αυτόματα (δεν υπάρχουν υδρατμοί) για να αποφευχθεί βλάβη της συσκευής.

### Τοποθέτηση φυσιγγίου αφαλάτωσης

### ΠΡΟΣΟΧΗ

#### Ζημιές στη συσκευή

Από τη χρήση ενός μεταχειρισμένου φυσιγγίου αφαλάτωσης μπορεί να προκληθεί ζημιά στη συσκευή. Εργαστείτε προσεκτικά για να αποφύγετε τυχόν μηδέρμα των φυσιγγίων.

#### Οδηγίες εγκατάστασης

Κατά την 1η παραγωγή ατμού μετά την αφαίρεση και τοποθέτηση του φυσιγγίου αφαλάτωσης η έξοδος του ατμού μπορεί να είναι αδύναμη ή ανομοιόμορφη και μπορεί να εξέλθουν μεμονωμένες σταγόνες νερού. Η συσκευή χρειάζεται λίγο χρόνο προετοιμασίας ώστε το φυσιγγίο αφαλάτωσης να γεμίσει με νερό. Η ποσότητα ατμού που εξέρχεται αυξάνεται συνεχώς, μέχρι που μετά από 30 δευτερόλεπτα να φτάσει στη μέγιστη ποσότητα.

#### Υπόδειξη

Αν βγει το δοχείο νερού, το φυσιγγίο αφαλάτωσης μπορεί να αφαιρεθεί και να τοποθετείται ξανά καλύτερα.

1. Πιέστε τον διακόπτη στο OFF.  
Η συσκευή απενεργοποιείται.
  2. Αφαιρέστε το καπάκι του δοχείου.
  3. Αφαιρέστε το φυσιγγίο αφαλάτωσης.
  4. Τοποθετήστε νέο φυσιγγίο αφαλάτωσης και πιέστε το μέχρι να εφαρμοστεί καλά.
  5. Πιέστε τον διακόπτη στο ON.  
Η συσκευή ενεργοποιείται.
  6. Κρατήστε πατημένο το κουμπί RESET για 4 δευτερόλεπτα.  
Η ενδεικτική λυχνία "Αντικατάσταση φυσιγγίου αφαλάτωσης" θα σβήσει και ο χρόνος λειτουργίας του φυσιγγίου θα αρχίσει εκ νέου.
- Εικόνα Q**
7. Αφήστε τη συσκευή να προθερμανθεί.
  8. Για να εξερωσέτε το φυσιγγίο αφαλάτωσης κρατήστε πατημένο τον μοχλό ατμού για 30 δευτερόλεπτα.

### Ρύθμιση της σκληρότητας του νερού

### ΠΡΟΣΟΧΗ

#### Ζημιές στη συσκευή από άλατα

Χωρίς φυσιγγίο αφαλάτωσης και με λάθος ρυθμισμένη σκληρότητα νερού, η συσκευή μπορεί να γεμίσει άλατα. Να εργάζεστε πάντα με φυσιγγίο αφαλάτωσης.

Ρυθμίστε τη συσκευή στην τρέχουσα σκληρότητα νερού.

Πριν από τη χρήση της συσκευής σε μια περιοχή με διαφορετική σκληρότητα νερού (π.χ. έπειτα από μετακόμιση), ρυθμίστε στην τοπική σκληρότητα νερού.

#### Υπόδειξη

Οι αρμόδιες αρχές ή οι εταιρείες υδάτων δίνουν πληροφορίες σχετικά με τη σκληρότητα του νερού της βρύσης.

Η σκληρότητα νερού ρυθμίζεται από το πλήκτρο RESET. Η ρύθμιση της σκληρότητας νερού παραμένει αποθηκευμένη, έως ότου πραγματοποιηθεί μια νέα ρύθμιση (π.χ. έπειτα από μετακόμιση). Η συσκευή είναι ρυθμισμένη από το εργοστάσιο στην υψηλότερη σκληρότητα νερού (βαθμίδα IV). Η συσκευή δείχνει τη ρυθμισμένη σκληρότητα νερού με αναλαμπές.

## Βαθμοί σκληρότητας νερού και παλμοί αναλαμπής

| Σκληρότητα νερού | °dH   | mmol/l  | Αριθμός παλμών αναλαμπής | Απόσταση παλμών αναλαμπής |
|------------------|-------|---------|--------------------------|---------------------------|
| I μαλακό         | 0-7   | 0-1,3   | 1x                       | 4                         |
| II μέτριο        | 7-14  | 1,3-2,5 | 2x                       | δευτερόλεπτα              |
| III σκληρό       | 14-21 | 2,5-3,8 | 3x                       |                           |
| IV πολύ σκληρό   | >21   | >3,8    | 4x                       |                           |

**Υπόδειξη**

Η δράση του φυσιγγίου αφαλάτωσης ενεργοποιείται μόλις το δοχείο γεμίσει με νερό και η συσκευή τεθεί σε λειτουργία. Τα άλατα του νερού δεσμεύονται από τους κόκκους του φυσιγγίου αφαλάτωσης. Δεν χρειάζονται πρόσθετα μέτρα αφαίρεσης αλάτων.

**Υπόδειξη**

Οι κόκκοι του φυσιγγίου μπορεί να αλλάξουν χρώμα κατά την επαφή με το νερό. Αυτό εξαρτάται από την περιεκτικότητα του νερού σε μέταλλα. Αυτός ο αποχρωματισμός είναι ακίνδυνος και δεν επηρεάζει αρνητικά τη συσκευή, τις εργασίες καθαρισμού ή τη λειτουργία του φυσιγγίου αφαλάτωσης.

**Υπόδειξη**

Κατά τη ρύθμιση μη διακόψετε για περισσότερο από 15 δευτερόλεπτα, επειδή η συσκευή θα ρυθμιστεί αυτόματα στην τελευταία επιλεγμένη σκληρότητα νερού ή στην υψηλότερη εφικτή σκληρότητα νερού, η οποία ισχύει κατά την πρώτη ενεργοποίηση.

1. Βάλτε το ρευματολήπτη στην πρίζα.
2. Βεβαιωθείτε πως η συσκευή είναι απενεργοποιημένη.
3. Κρατήστε πατημένο το πλήκτρο Reset και ενεργοποιήστε τη συσκευή.

**Εικόνα Q**

- Έπειτα από 2 δευτερόλεπτα αρχίζει να αναβοσβήνει η ενδεικτική λυχνία και ανάλογα με τον αριθμό των παλμών υποδηλώνει την τρέχουσα ρύθμιση σκληρότητας νερού.
4. Αφήστε το πλήκτρο Reset. Η συσκευή έχει ως εργοστασιακή ρύθμιση τον βαθμό σκληρότητας νερού IV, έτσι η ενδεικτική λυχνία αναβοσβήνει 4 φορές διαδοχικά.
  5. Πατώντας επανειλημμένα το πλήκτρο RESET, περνούν διαδοχικά οι διάφοροι βαθμοί σκληρότητας μέχρι να επιτευχθεί ο επιθυμητός βαθμός.
  6. Αφού επιτευχθεί ο επιθυμητός βαθμός σκληρότητας, πατήστε και κρατήστε πατημένο το κουμπί RESET για 3 δευτερόλεπτα για να αποθηκεύσετε την επιλεγμένη σκληρότητα νερού. Η ενδεικτική λυχνία σκληρότητας νερού ανάβει ως επιβεβαίωση της αποθήκευσης.

**Φροντίδα των εξαρτημάτων**

(Πρόσθετα εξαρτήματα - ανάλογα την παραγγελία)

**Υπόδειξη**

Τα πανιά μικροϊνών δεν είναι κατάλληλα για στεγνωτήριο ρούχων.

**Υπόδειξη**

Για το πλύσιμο των πανιών τηρείτε τις υποδείξεις που βρίσκονται στην ετικέτα πλύσης. Μη χρησιμοποιείτε μαλακτικά, ώστε να διατηρηθεί η καλή απορροφητικότητα των πανιών.

1. Τα πανιά διαπέδου πλένονται στο πλυντήριο το πολύ στους 60 °C.

**ΠΡΟΣΟΧΗ****Ζημιές στη συσκευή**

Τα εξαρτήματα της χειρολαβής μπορεί να υποστούν ζημιά από τη συχνή αφαίρεση της χειρολαβής. Μετά τη συναρμολόγηση μην αφαιρείτε πλέον τη λαβή από τη βασική συσκευή. Η αφαίρεση της λαβής από τη βασική συσκευή επιτρέπεται να γίνεται μόνο όταν η συσκευή αποστέλλεται για σέρβις.

**Αντιμετώπιση βλαβών**

Οι βλάβες οφείλονται συχνά σε ασημαντες αιτίες, τις οποίες μπορείτε να αντιμετωπίσετε μόνοι σας με τη βοήθεια του ακόλουθου πίνακα. Σε περίπτωση αμφιβολίας ή σε περίπτωση βλάβης που δεν αναφέρεται εδώ παρακαλούμε να απευθύνεστε στο εξουσιοδοτημένο τμήμα εξυπηρέτησης πελατών.

**⚠ ΠΡΟΕΙΔΟΠΟΙΗΣΗ****Κίνδυνος ηλεκτροπληξίας και εγκαύματος**

Όσο η συσκευή είναι συνδεδεμένη στο ηλεκτρικό ρεύμα ή αν δεν έχει κρυώσει ακόμη η αντιμετώπιση βλαβών είναι επικίνδυνη υπόθεση.

Αποσυνδέστε το φως από την πρίζα.

Αφήστε τη συσκευή να κρυώσει.

**Καθόλου / λίγος ατμός, αν και υπάρχει αρκετό νερό στο δοχείο**

Δεν υπάρχει ή δεν έχει τοποθετηθεί σωστά το φυσιγγίο αφαλάτωσης.

- Τοποθετήστε φυσιγγίο αφαλάτωσης και / ή ελέγξτε αν είναι σωστά τοποθετημένο στο δοχείο, αν χρειάζεται, πιέστε το ξανά.

Το φυσιγγίο αφαλάτωσης αφαιρέθηκε κατά την πλήρωση με νερό και / ή τοποθετήθηκε νέο φυσιγγίο

- Κατά την πλήρωση να αφηρένε πάντα το φυσιγγίο αφαλάτωσης στη συσκευή.
- Κρατήστε συνεχώς πατημένο τον μοχλό ατμού. Μετά από 30 δευτερόλεπτα είναι διαθέσιμος ατμός με πλήρη ισχύ.

**Η κόκκινη ενδεικτική λυχνία «Αντικατάσταση φυσιγγίου αφαλάτωσης» αναβοσβήνει, κατά τα άλλα η συσκευή λειτουργεί σωστά**

Ο χρόνος λειτουργίας του φυσιγγίου αφαλάτωσης τελειώνει σε λίγο.

- Τοποθετήστε νέο φυσιγγίο αφαλάτωσης βλ. Κεφάλαιο Αντικατάσταση φυσιγγίου αφαλάτωσης.

**Δεν υπάρχει ατμός ενώ υπάρχει επαρκής ποσότητα νερού στο δοχείο, επιπλέον η ενδεικτική λυχνία και η λυχνία λειτουργίας LED στη συσκευή είναι συνεχώς κόκκινες, τα σύμβολα διαπέδου στη χειρολαβή δεν ανάβουν**

Ο χρόνος λειτουργίας του φυσιγγίου αφαλάτωσης έχει εξαντληθεί

- Τοποθετήστε νέο φυσιγγίο αφαλάτωσης βλ. Κεφάλαιο Αντικατάσταση φυσιγγίου αφαλάτωσης.
- Αν έχει ήδη τοποθετηθεί νέο φυσιγγίο αφαλάτωσης και το σφάλμα εξακολουθεί να εμφανίζεται, δεν έχει πιθανώς πατηθεί το πλήκτρο RESET μετά την αντικατάσταση του φυσιγγίου. Μετά την τοποθέτηση του φυσιγγίου πατήστε το πλήκτρο RESET για 4 δευτερόλεπτα, βλ. Κεφάλαιο Αντικατάσταση φυσιγγίου αφαλάτωσης.

## Τεχνικά στοιχεία



| Ηλεκτρική σύνδεση         |               |         |
|---------------------------|---------------|---------|
| Τάση                      | V             | 220-240 |
| Φάση                      | ~             | 1       |
| Συχνότητα                 | Hz            | 50-60   |
| Τύπος προστασίας          |               | IPX4    |
| Κατηγορία προστασίας      |               | I       |
| Στοιχεία ισχύος συσκευής  |               |         |
| Θερμαντική ισχύς          | W             | 1600    |
| Χρόνος προθέρμανσης       | Δευτερό λεπτα | 30      |
| Ατμός διαρκείας           | g/min         | 40      |
| Ποσότητα πλήρωσης         |               |         |
| Δεξαμενή νερού            | l             | 0,5     |
| Διαστάσεις και βάρη       |               |         |
| Μήκος καλωδίου            | m             | 5,0     |
| Βάρος (χωρίς παρελκόμενα) | kg            | 3,1     |
| Μήκος                     | mm            | 314     |
| Πλάτος                    | mm            | 207     |
| Ύψος                      | mm            | 1185    |

Με την επιφύλαξη τεχνικών αλλαγών.

## İçindekiler

|                                    |    |
|------------------------------------|----|
| Genel uyarılar.....                | 78 |
| Amaca uygun kullanım.....          | 78 |
| Çevre koruma.....                  | 78 |
| Aksesuarlar ve yedek parçalar..... | 78 |
| Teslimat kapsamı.....              | 78 |
| Garanti.....                       | 78 |
| Güvenlik tertibatları.....         | 78 |
| Cihaz açıklaması.....              | 79 |
| İlk çalıştırma.....                | 79 |
| Montaj.....                        | 79 |
| İşletme.....                       | 79 |
| Önemli kullanım talimatları.....   | 81 |
| Aksesuarların kullanımı.....       | 81 |
| Bakım ve koruma.....               | 82 |
| Arızalarda yardım.....             | 83 |
| Teknik bilgiler.....               | 83 |

## Genel uyarılar

  Cihazınızı ilk defa kullanmadan önce orijinal işletim kılavuzunu ve ekli güvenlik bilgilerini okuyun. Buna göre davranın. Her iki kılavuzu daha sonra kullanmak için ve sizden sonraki kullanıcı için saklayın.

## Amaca uygun kullanım

Cihazı sadece evde kullanım amaçlı olarak ve cihazın yüksek ısısına, basıncına ve nemine dayanıklı olan düz sert zeminler (örneğin taş zemin, seramik ve PVC zemin kaplamaları, ayrıca parke ve laminat gibi verniklenmiş ahşap zeminler) temizlemek için kullanın. Örneğin işlem görmemiş mantar zemin döşemeleri gibi suya karşı hassas kaplamaları temizlemeyin (zemin nem alabilir ve dolayısıyla hasar görebilir). Cihaza halı temizleme başlığı takılarak ayrıca kısa havlı halılar, yolluklar vs. temizlenebilir. Temizlik maddesi gerekli değildir.

## Çevre koruma



Ambalaj malzemeleri geri dönüştürülebilir. Lütfen ambalajları çevreye zarar vermeden tasfiye edin. Elektrikli ve elektronik cihazlar, değerli ve geri dönüştürülebilir malzemelerin yanı sıra yanlış kullanılması veya yanlış imha edilmesi durumunda insan sağlığı ve çevre için potansiyel tehlike teşkil edebilecek piller, aküler veya yağlar içerebilir. Ancak cihazın usulüne uygun şekilde çalıştırılması için bu parçalar gereklidir. Bu sembol ile işaretlenen cihazlar evsel atık ile birlikte imha edilmemelidir.

## İçindekiler hakkında uyarılar (REACH)

İçindekiler hakkında ayrıntılı bilgileri bulabileceğiniz adres: [www.kaercher.com/REACH](http://www.kaercher.com/REACH)

## Aksesuarlar ve yedek parçalar

Sadece orijinal aksesuarlar ve orijinal yedek parçalar kullanın. Bu parçalar cihazın güvenli ve arızasız çalışmasını sağlar. Aksesuar ve yedek parçalara ilişkin bilgiler için adres: [www.kaercher.com](http://www.kaercher.com).

## Teslimat kapsamı

Cihazınızın teslimat kapsamı ambalajı üzerinde gösterilmiştir. Ambalaj açıldığında içindeki parçalarda eksiklik olup olmadığını kontrol edin. Aksesuarların eksik olması durumunda ya da nakliye hasarlarında yetkili satıcınızı bilgilendirin.

## Garanti

Her ülkede yetkili distribütörümüz tarafından verilmiş garanti şartları geçerlidir. Garanti süresi içinde cihazınızda oluşan muhtemel hasarları, arızanın kaynağı üretim veya malzeme hatası olduğu sürece ücretsiz olarak karşılıyoruz. Garanti durumunda satış fişi ile satıcıya veya yetkili servise başvurun. (Adres için Bkz. Arka sayfa)

## Güvenlik tertibatları

### ⚠ TEDBİR



#### **Eksik veya kusurlu güvenlik tertibatları**

*Emniyet düzenleri sizin emniyetinizin içindedir.*

*Emniyet düzenlerini asla değiştirmeyin veya baypas etmeyin.*

## Cihazdaki semboller

(cihaz tipine bağlı olarak)

|   |  |
|---|--|
|  | Yanma tehlikesi, çalışma sırasında ekipman yüzeyi sıcaktır |
|  | Buhar nedeniyle haşlanma tehlikesi                         |
|  | İşletme kılavuzunu oku                                     |

## Emniyet valfi

Hata durumunda aşırı yüksek basınç oluşması halinde bir emniyet valfi bu basıncın ortamda düşürülmesini sağlar.

## Koruyucu Sigorta

Sigorta cihazın aşırı ısınmasını önler. Cihaz aşırı ısınması sigorta cihazı şebekeden ayırır. Cihazı tekrar işletime almadan önce lütfen yetkili KÄRCHER müşteri hizmetleriyle iletişime geçin.

## Cihaz açıklaması

Bu kullanım kılavuzunda maksimum donanım açıklanmaktadır. Modele bağlı olarak teslimat kapsamında farklılıklar bulunur (bkz. ambalaj).

**Resimler için grafik sayfasına bakın.**

### Şekil A

- ① Tuş/Şalter kısmı
- ② Şalter - Kapalı
- ③ Şalter - Açık
- ④ Kontrol lambası (kırmızı)  
- Kireç giderme kartuşu değişimi.
- ⑤ RESET tuşu  
- Su sertliğinin ayarlanması  
- Kartuş değişiminden sonra onaylama
- ⑥ LED işletim göstergesi  
Ritmik şekilde kırmızı yanıp sönmeye - şebeke gerilimi mevcut ve cihaz ısıyor  
Yeşil - cihaz çalışmaya hazır
- ⑦ Buhar kademeleri için gösterge
- ⑧ Buhar kademesi ayarı için tuş
- ⑨ Buhar kademesi 1 - Ahşap
- ⑩ Buhar kademesi 2 - Halı
- ⑪ Buhar kademesi 3 - Seramik / Taş
- ⑫ Tutamak
- ⑬ Tutamak duvar kayma emniyeti
- ⑭ Buhar kolu
- ⑮ Sabitlemeli kablo kancası
- ⑯ Kireç giderme kartuşu
- ⑰ Su doldurma ağız
- ⑱ Depo kapaklı ve taşıma saplı su deposu
- ⑲ Şebeke fişli şebeke bağlantı hattı
- ⑳ Yer süpürme başlığı için kilit açma tuşu
- ㉑ Yer süpürme başlığı
- ㉒ Cırt cırt bağlantısı
- ㉓ Mikrofiber yer bezi (1 adet)
- ㉔ \*\*Mikrofiber yer bezi (2 adet)
- ㉕ \*\* Ovucu yer bezi (1 adet)
- ㉖ Halı temizleme başlığı

\*\* SC 3 Upright EasyFix Premium

## İlk çalıştırma

### DIKKAT

**Kireçlenme nedeniyle cihazda zarar**  
Kireç giderme kartuşu ancak cihazı 1. işletimden önce yerel su sertliğine göre ayarladığınız takdirde optimum şekilde çalışır.  
Cihazı yerel su sertliğine ayarlayın.  
Cihazı farklı su sertliğine sahip bir bölgede (ör. taşınma sonrasında) kullanmadan önce güncel su sertliğine ayarlayın

1. Kireç giderme kartuşunu su deposunun içine yerleştirin ve sıkı oturuncaya kadar bastırın.

### Şekil F

2. Su sertliğini ayarlayın, bkz. Bölüm Su sertliğinin ayarlanması.

## Montaj

### Tutamağın monte edilmesi

1. Ana cihazı sıkı tutun.
2. Tutamağı, duyulur şekilde yerine oturacak şekilde sonuna kadar ana cihaza yerleştirin. Tutamak sıkıca cihazın içine oturmalıdır.

### Şekil B

### Yer temizleme başlığının monte edilmesi

1. Cihazı tutamaktan sıkı tutun.
2. Ana cihazın alt bölümünü, duyulur şekilde yerine oturuncaya kadar yer temizleme başlığına takın.

### Şekil C

## İşletme

### Elektrik kablosunun açılması

#### ⚠ UYARI

#### Akım çarpma tehlikesi

Elektrik kablosu komple açılmadığı takdirde cihazın ulaşabileceği mesafeyi yanlış hesaplama ve dolayısıyla elektrik kablosunun aşırı esnemesi ve hasar görmesi tehlikesi mevcuttur.

Elektrik kablosunu daima tam olarak açın.

#### Not

Kablonun çıkarılması için alt kablo tutucusu 360° çevrilebilir. Üst kablo kancasının çevrilmesi mümkün değildir.

1. Alt kablo tutucusunu yukarıya doğru çevirin.
2. Elektrik kablosunu kancadan komple çıkarın.
3. Temizlik yaparken kablonun üzerinden geçilmemesi için kabloyu üst veya alt kablo kancasının sabitlemesine tutturun.

### Şekil J

### Su doldurma

Su deposu her zaman doldurulabilir.

#### DIKKAT

**Kapatılmamış depo kapağı veya tam sıkı şekilde oturmeyen su deposu nedeniyle maddi hasar oluşabilir**

Eğer depo kapağı tam olarak kapatılmazsa veya su deposu doğru şekilde cihazın içine yerleştirilmezse, dışarıya sıvı akabilir ve zemin kaplamasına hasar verebilir. Su deposu dolu vaziyetteyken depo kapağının doğru şekilde kapatılmış olmasına ve su deposunun sıkıca cihaz içinde oturmasına dikkat edin.

#### DIKKAT

#### Cihazda zararlar

Uygun olmayan su nedeniyle memeler tıkanabilir.

Kurutma makinesinden yoğunlaşma suyu doldurmayın.

Toplanmış yağmur suyu doldurmayın.

Temizleme maddesi veya başka ilaveler (örn. kokular) doldurmayın.

#### Not

Su deposuna su doldurulurken, kireç giderme kartuşu su deposunun içinde olmak zorundadır.

### Su deposunun doğrudan cihazda takılıyken doldurulması

1. Cihazı sıkı tutun.
2. Depo kapağını açın ve su deposuna doğrudan cihazda takılıyken maks. 0,5 litre çeşme suyu doldurun.

### Şekil G

3. Depo kapağını kapatın.

#### Su deposunun doldurulmak üzere sökülmesi

1. Cihazı sıkı tutun.
2. Alt kablo kancasını yukarıya doğru çevirin.
3. Su deposunu sapından tutarak dikey olarak yukarı doğru çekin.
4. Depo kapağını açın ve maks. 0,5 litre çeşme suyu doldurun.

#### Şekil H

5. Depo kapağını kapatın.
6. Su deposunu yerleştirin ve yerine oturuncaya kadar aşağı doğru bastırın.

#### Cihazın çalıştırılması

#### DIKKAT

**Devrilme nedeniyle cihazda hasar ve maddi hasar** Çalışmaya ara verildiğinde veya depolama sırasında yetersiz emniyetleme nedeniyle cihaz düşebilir ve hasar görebilir. Ayrıca dışarıya sıvı akabilir ve yer kaplamasına hasar verebilir.

Cihazı yer süpürme başlığı üzerinde olmak üzere sağlam bir zemin üzerine veya tutamaktaki duvar kayma emniyeti duvara temas edecek şekilde dik konumda sağlam bir duvara dayayın.

#### DIKKAT

**Yanlış ayarlanmış su sertliği nedeniyle cihazda zararlar**

Kireç giderme kartuşu ancak cihazı yerel su sertliğine uyarladığınızda optimum işlev görür. Yanlış ayarlanan su sertliğinde cihaz kireçlenebilir.

**Cihazın 1. işletmeden önce yerel su sertliğine uyarlayın, bakanız Bölüm Su sertliği ayarı.**

#### Not

Kireç giderme kartuşu çıkarılıp yerleştirildikten sonra 1. buhar uygulama işleminde çıkan buhar zayıf veya düzensiz olabilir ve su damlaları çıkabilir. Cihaz, kireç giderme kartuşunun suyla dolacağı kısa bir alıştırma süresine ihtiyaç duyar. Çıkan buhar miktarı, yakl. 30 saniye sonra maksimum buhar miktarına ulaşılınca ya kadar sürekli artar.

1. Cihazı sağlam bir zemin üzerine yerleştirin.

#### Şekil I

2. Şebeke fişini bir prize takın.

#### Şekil K

3. Açık şalterine basın.

#### Şekil L

4. LED işletim göstergesi ritmik şekilde kırmızı yanıp söner.

#### Şekil M

5. LED işletim göstergesi yakl. 30 saniye sonra sabit olarak yeşil yanar.

#### Şekil N

Cihaz kullanıma hazırdır.

#### Buhar miktarının ayarlanması

Buhar miktarının ayarı, temizlenecek yüzeye göre belirlenir.

- Tutamakta bulunan yön oklu tuşa istenen buhar kademesi seçilinceye kadar basılmalıdır.

#### Şekil P

3 farklı buhar kademesi seçeneği mevcuttur:



Seramik / Taş - en yüksek buhar kademesi



Hali - orta buhar kademesi



Ahşap - en düşük buhar kademesi

#### Not

**Cihaz açıldıktan sonra daima en yüksek buhar kademesi (seramik / taş) seçilidir.**

- Buhar miktarını ayarladıktan sonra buhar koluna basın.

#### Şekil O

#### Su ilave etme

#### Not

**Su seviyesi, kısmen şeffaf olan temiz su deposundan görülebilir.**

**Su ilave ederken kireç giderme kartuşu cihazda sabitlenmiş olarak kalır.**

- Depo kapağını açın ve su deposuna doğrudan cihazda takılıyken maks. 0,5 litre çeşme suyu doldurun.

#### Şekil G

ya da

- Su deposunu çıkarın, depo kapağını açın ve maks. 0,5 litre çeşme suyu doldurun, su ilave etme bölümüne bakınız.

#### Şekil H

#### İşletmeyi iptal etme

#### DIKKAT

**Yoğuşma suyu/nem nedeniyle maddi hasar**

Çalışmaya uzun süre ara verildiğinde herhangi bir maddi hasar oluşmaması için cihazın muhafaza edilmesi başlıklı bölüme bakınız.

Enerji tasarrufu için cihazın 20 dakikadan uzun işletme aralarında kapatılmasını öneririz.

1. Kapalı şalterine basın.

#### Şekil S

#### Cihazın kapatılması

1. Kapalı şalterine basın.

#### Şekil S

Cihaz kapalıdır.

2. Bekletme fişini prizden çıkarın.

#### Şekil T

#### DIKKAT

**Su bozukluğu nedeniyle cihazda zarar**

**Cihaz 2 aydan uzun bir süre işletmeye alınmadığında depodaki su bozulabilir.**

**İşletme uzun süre ara vermeden önce su deposunu boşaltın.**

3. Su deposunu boşaltın.

#### Şekil U

#### Cihazın muhafaza edilmesi

#### DIKKAT

**Yoğuşma suyu/nem nedeniyle maddi hasar**

**Temizlik yapıldıktan sonra yer bezi veya yer temizleme başlığı / cihaz içinde bulunan nem zemin kaplamasına zarar verebilir.**

**Temizlik çalışmalarından sonra yer bezini / halı temizleme başlığını çıkarın ve yer süpürme başlığını / cihazı kurutun.**

**Cihazı hassas zeminlerin üzerinde bırakmayın veya depolamayın.**

1. Yer bezini veya yer bezi ve halı temizleme başlığını çıkarın, yer süpürme başlığı ve halı temizleme başlığı bölümüne bakınız.

#### Şekil D

#### Şekil E



2. Yer süpürme başlığında / cihazda bulunan nemi giderin.
3. Elektrik kablosunu alt ve üst kablo kancasına dolaşın.

#### Şekil V

4. Cihazı dikey konumda sağlam bir zemin üzerinde veya duvarda muhafaza edin.
- Şekil I**
5. Cihazı kuru ve donma tehlikesi bulunmayan bir konumda saklayın.

## Önemli kullanım talimatları

### Taban Yüzeyini Temizleyiniz

Cihazı kullanmadan önce zemini süpürmenizi veya havalandırmanızı öneririz. Böylece ıslak temizleme işleminin önce toprak, kir ve gevşek parçacıklardan arındırılmasıdır.

### Temiz kaplanmış veya verniklenmiş yüzeyleri temizleyin

#### DIKKAT

#### Hasar görüş yüzeyler

*Buhar balmumunu, mobilya cilasını, plastik kaplamaları veya boyayı ve ayrıca kenarlarda bulunan kenarlıklar çözebilir.*

*Buharı yapışkan kenarlara maruz bırakmayın, zira kenarlık gevşeyebilir.*

*Cihazı, mühürlü olmayan ahşap veya parke zeminleri temizlemek için kullanmayın.*

*Cihazı boyalı veya plastik kaplanmış yüzeyleri, örneğin mutfak mobilyaları, kapılar veya parke temizlemek için kullanmayın.*

## Aksesuarların kullanımı

### Yer süpürme başlığı

Yer süpürme başlığı, örneğin taş zemin, seramik ve PVC zeminler gibi yıkanabilir zemin kaplamalarını temizlenmesi, ayrıca parke ve laminat gibi verniklenmiş ahşap zeminlerin temizlenmesi için uygundur.

#### DIKKAT

#### Buhar kaynaklı hasarlar

*Isı ve buhar etkisi hasarlara neden olabilir.*

*Kullanım öncesi, ısı direncini ve buharın etkisini gözle görülmeyen bir yerde az miktarda buhar ile kontrol edin. Verniklenmiş ahşap zeminlere önceden ayarlanmış ahşap kademesi ile buhar uygulayın ve aynı yerde uzun süre durmayın*

#### Not

*Temizlenecek yüzey üzerindeki temizlik maddesi kalıntıları veya bakım emülsiyonları, buharlı temizleme sırasında çizgilere neden olabilmekte birlikte bunlar birkaç uygulamadan sonra kaybolmaktadır.*

#### ⚠ TEDBİR

#### Ayakta yanıklar

*Buhar uygulama işlemi sırasında yer süpürme başlığı / yer bezi ısınır.*

*Yer bezi çektilirirken sıcak su damlayabilir.*

*Yer süpürme başlığını / yer bezini sadece uygun ayak-kabırlarla kullanın ve çıkarın.*

1. Yer bezini yer süpürme başlığına sabitleyin.
  - a. Yer bezini, cırt cırt bantlar ile yukarı doğru olacak şekilde yere koyun.
  - b. Yer süpürme başlığını hafif baskı uygulayarak yer bezi üzerine koyun.

#### Şekil D

Yer bezi, cırt cırt sabitleme sayesinde yer süpürme başlığına kendiliğinden yapışır.

### Mikrofiber yer bezi

Mikrofiber yer bezi, örneğin taş zemin, seramik ve PVC zeminlerin, ayrıca parke ve laminat gibi verniklenmiş ahşap zeminlerin temizlenmesi için uygundur. Mikrofiber yer bezi ayrıca, halı süpürme başlığı ile birlikte halıların temizlenmesi için de uygundur.

### Ovucu yer bezi

Ovucu yer bezi, seramik veya taş gibi hassas olmayan zeminlerin temizlenmesi için uygundur.

#### DIKKAT

#### Zemin kaplamalarında hasar

*Ovucu yer bezi hassas zemin kaplamalarına veya yüzeylere hasar verebilir.*

*Ovucu yer bezini ahşap yüzeyleri temizlemek için kullanmayın.*

*Ovucu yer bezi halı temizleme başlığı ile kullanılmamalıdır.*

### Yer bezinin sökülmesi

1. Yer bezinin ayak plakası üzerine bir ayak yerleştirin ve yer süpürme başlığını yukarı doğru kaldırın.

#### Şekil D

#### Not

*Zemin bezinin cırt bandı başlangıçta çok güçlüdür ve yer süpürme başlığından çıkarılması muhtemelen zor olacaktır. Zemin bezi birkaç kez kullanıldıktan ve yıkandıktan sonra yer süpürme başlığından kolayca çıkarılır ve optimum yapışma seviyesine ulaşmış olur.*

### Yer süpürme başlığının ana cihazdan çıkarılması

#### DIKKAT

#### Cihazın dengesizliğinden dolayı maddi hasar

*Yer süpürme başlığının çıkarılması sayesinde cihazın dengesi bozulabilir ve böylece cihazın düşmesi sonucunda cihaz ve zemin kaplaması zarar görebilir.*

*Yer süpürme başlığını monte ettikten sonra artık ana cihazdan çıkarılmayın.*

*Yer süpürme başlığını sadece servis işlemleri için servis göndermek amacıyla çıkarın.*

1. Kapalı şalterine basın

#### Şekil S

2. Şebeke fişini prizden çıkarın.

#### Şekil T

3. Su deposunu boşaltın.

#### Şekil U

4. Cihazı tutamaktan sıkı tutun.
5. Yer süpürme başlığının kilit açma tuşuna basın.
6. Yer süpürme başlığı cihazdan ayrılır ve alınabilir.

#### Şekil W

7. Cihazı yatık pozisyonda güvenli şekilde depolayın.

### Halı temizleme başlığı

Halı temizleme başlığı ile halılar temizlenebilir.

#### DIKKAT

#### Halı temizleme başlığı ve halıda hasarlar

*Halı temizleme başlığında kirlenmelerin yanı sıra ısı ve tam ıslatma halıda hasarlara yol açabilir.*

*Halı temizleme başlığını sadece yer süpürme başlığına mikrofiber bez takarak kullanın.*

*Halı temizleme başlığını kullandığınızda sadece ilgili buhar kademesi ile temizlik yapın (tutamaktaki gösterge, zemin kaplaması sembolü halı -orta buhar kademesi).*

*Uygulama öncesinde ısı direnci ve buhar tesirini halının üzerinde görünmeyen bir noktada çok küçük bir buhar miktarı ile test edin.*

*Halı üreticisinin temizlik talimatlarını dikkate alın.*

*Halı temizleme başlığını kullanmadan önce halının süpürülmüş ve lekelerin çıkarılmış olmasına dikkat edin. Uygulama öncesinde ve çalıştırma molarları sonrasında cihazdaki olası su birikmelerini (yoğuşma suyu) buhar vakumlama yoluyla bir su giderine (zemin bezi olmadan / aksesuar ile) boşaltın. Güçlü bir nemlenme ve ısı etkisi nedeniyle hasar riskini önlemek için buharı sürekli aynı noktaya (maksimum 5 saniye) tutmayın. Halı temizleme başlığını yüksek havlı halılarda kullanmayın.*

#### **Halı temizleme başlığını yer süpürme başlığına sabitleyin**

1. Zemin bezini yer süpürme başlığına sabitleyin, bakınız Bölüm Yer süpürme başlığı.

#### **Şekil D**

2. Yer süpürme başlığını hafifçe bastırarak halı temizleme başlığının içinde kilitleyin.

#### **Şekil E**

3. Halı temizliğine başlayın.

#### **Halı temizleme başlığının yer süpürme başlığından çıkarılması**

#### **△ TEDBİR**

#### **Ayakta yanıklık**

*Halı temizleme başlığı buharlaştırma sırasında ısınabilir.*

*Halı temizleme başlığını çıplak ayakla veya açık terlikte çalıştırmayın ve çıkarmayın.*

*Halı temizleme başlığınızı sadece uygun ayakkabılarla çalıştırın ve çıkarın.*

1. Halı temizleme başlığının kulağını ayakkabının ucuyla aşağı doğru bastırın.

2. Yer süpürme başlığını yukarı doğru kaldırın.

#### **Şekil E**

## **Bakım ve koruma**

### **Su deposunun boşaltılması**

#### **DIKKAT**

#### **Su buzukluğu nedeniyle cihazda zarar**

*Cihaz 2 aydan uzun bir süre işletmeye alınmadığında depodaki su buzulabilir.*

*İşletme aralarından önce su deposunu boşaltın.*

1. Kapalı şalterine basın.

*Cihaz kapalıdır.*

2. Şebeke fişini prizden çekin.

3. Depo kapağını çıkarın.

4. Su deposunu boşaltın.

*Bu işlem sırasında kartuş su deposunda bırakılabilir.*

#### **Şekil U**

### **Kireç giderme kartuşunun değiştirilmesi**

#### **DIKKAT**

#### **Cihazda zararlar ve kısıtlanmış kullanım ömrü**

*Kireç giderme kartuşunun değiştirme aralıklarına (kontrol ışığı göstergesi) uyulmaması cihazda zararlar yol açabilir ve cihazın kullanım ömrünü kısaltır.*

*Değiştirme aralıklarına (kontrol ışığı göstergesi) uyun.*

#### **Not**

*Değiştirme aralıkları yerel su sertliğine bağlıdır. Sert suyu olan bölgeler (ör. III/IV) yumuşak suyu olan bölgelere (ör. I/II) göre daha uzun değiştirme aralıklarına sahiptir.*

### **Çalışma süresinin sonunda kontrol ışığı göstergesi**

Kireç giderme kartuşunun değiştirilmesi gerektiği "Kireç giderme kartuşu kontrol ışığı" üzerinden aşağıdaki şekilde görüntülenir:

- Çalışma süresinin dolmasından 2 saat önce kontrol ışığı yanıp söner.

### **Şekil R**

- Çalışma süresinin dolmasından 1 saat önce kontrol ışığı daha hızlı yanıp söner.
- Kireç giderme kartuşunun çalışma süresi dolmuşsa, kontrol lambası da aynı cihazdaki LED şerit gibi sürekli kırmızı yanar. Tutamaktaki zemin kaplaması sembollerini yanmaz. Pompa, cihazda herhangi bir hasar oluşmaması için kendiliğinden kapanır (su buharı gelmez).

### **Kireç giderme kartuşunun yerleştirilmesi**

#### **DIKKAT**

#### **Cihazda zarar**

*Tüketilmiş kireç giderme kartuşunun tekrar yerleştirilmesi halinde cihaz zarar görebilir.*

*Kartuşların karıştırılmasını önlemek için itinalı çalışın.*

#### **Takma uyarısı**

*Kireç giderme kartuşu çıkarılıp yerleştirildikten sonra 1. buhar uygulama işleminde çıkan buhar zayıf veya düzensiz olabilir ve su damlaları çıkabilir. Cihaz, kireç giderme kartuşunun suyla dolacağı kısa bir alıştırma süresine ihtiyaç duyar. Çıkan buhar miktarı, yakl. 30 saniye sonra maksimum buhar miktarına ulaşılınca-yada kadar sürekli artar.*

#### **Not**

*Su deposunun çıkarılması sayesinde kireç giderme kartuşu çok daha rahat çıkarılabilir ve tekrar yerleştirilebilir.*

1. Kapalı şalterine basın.

*Cihaz kapalıdır.*

2. Depo kapağını çıkarın.

3. Kireç giderme kartuşunu çıkarın.

4. Yeni kireç giderme kartuşunu yerleştirin ve sıkı otuncaya kadar bastırın.

5. Açık şalterine basın.

*Cihaz açıktır.*

6. RESET tuşunu 4 saniye basılı tutun.

*"Kireç giderme kartuşu değişimi" kontrol ışığı söner ve kireç giderme kartuşunun çalışma süresi yeniden başlar.*

#### **Şekil Q**

7. Cihazın ısınmasını bekleyin.

8. Kireç giderme kartuşunun havasını boşaltmak için buhar kolunu yakl. 30 saniye basılı tutun.

### **Su sertliğinin ayarlanması**

#### **DIKKAT**

#### **Kireçlenme nedeniyle cihazda zarar**

*Kireç giderme kartuşu yerleştirilmediğinde ve yanlış ayarlanan su sertliğinde cihaz kireçlenebilir.*

*Her zaman kireç giderme kartuşu ile çalışın.*

*Cihazı yerel su sertliğine ayarlayın.*

*Cihazı farklı su sertliğine sahip bir bölgede (ör. taşınma sonrasında) kullanmadan önce güncel su sertliğine ayarlayın.*

#### **Not**

*Şebeke suyu sağlayıcısı veya belediyeler musluk suyunun sertliği hakkında bilgi sağlamaktadır.*

*Su sertliği RESET tuşu üzerinden ayarlanır. Su sertlik uyarı, yeni bir ayar (ör. taşınma sonrasında) yapıldıktan sonra kayıtlı kalır. Cihaz fabrikada en yüksek su sertliğine (kademe IV) ayarlanmıştır. Cihaz ayarlı su sertliğini sinyal empüsleriyle gösterir.*

## Su sertliđi seviyeleri ve sinyal empülsleri

| Sertlik alanı | °dH   | mmol/l  | Sinyal empülsü sayısı | Sinyal empülsü aralığı |
|---------------|-------|---------|-----------------------|------------------------|
| I yumuşak     | 0-7   | 0-1,3   | 1x                    | 4 saniye               |
| II orta       | 7-14  | 1,3-2,5 | 2x                    |                        |
| III sert      | 14-21 | 2,5-3,8 | 3x                    |                        |
| IV çok sert   | >21   | >3,8    | 4x                    |                        |

### Not

Kireç giderme kartuşunun kireç karşıtı etkisi depoya su doldurulduktan ve cihaz işletmeye alındıktan sonra etkilendirir. Sudaki kireç, kireç giderme kartuşundaki granül tarafından tutulur. Ek bir kireç giderme gerekli değildir.

### Not

Kartuştaki granül suyla temastan sonra rengini değiştirebilir, bunun sebebi sudaki mineral madde oranıdır. Bu renklenme sakıncasız olup cihazı, temizlik çalışmalarını ve kireç giderme kartuşunun çalışma şeklini olumsuz etkilemez.

### Not

Ayarlama işlemi sırasında 15 saniyeden fazla ara vermeyin, aksi halde cihaz otomatik olarak son seçilen su sertliğine veya ilk çalıştırmada en yüksek su sertliğine göre ayarlanır.

- Şebeke fişini takın.
- Cihazın kapalı olduğundan emin olun.
- RESET tuşunu basılı tutun ve cihazı çalıştırın.

### Şekil Q

Yakl. 2 saniye sonra kontrol ışığı yanıp söner ve empülslerin sayısı üzerinden güncel su sertliği ayarını bildirir.

- RESET tuşunu bırakın. Cihaz, fabrika ayarı uyarınca IV. su sertliği seviyesindedir ve bu nedenle kontrol lambası 4 kez arka arkaya yanıp söner.
- RESET tuşuna çok kez basarak çeşitli su sertliği seviyeleri arasından istenen su sertliği seçilebilir.
- İstenen su sertliği seviyesine gelindiğinde RESET tuşu 3 saniye boyunca basılı tutulur ve böylece seçilen su seviye sertliği hafızaya kaydedilir. Kaydetme işleminin onayı olarak su sertliği seviyesi kontrol lambası yanar.

## Aksesuarın Bakımı

(Aksesuar - teslimat kapsamına bağlı olarak)

### Not

Mikrofiber bezler kurutucu içerisinde kurutulmaya uygun değildir.

### Not

Bezlerin yıkanması ile ilgili olarak yıkama etiketi üzerindeki talimatlara dikkat edin. Bezlerin kirleri iyi alabilmesi için yumuşatıcı kullanılmamalıdır.

- Yer bezlerini çamaşır makinesinde maksimum 60 °C sıcaklıkla yıkayın.

## Tutamağın çıkarılması

### DIKKAT

#### Cihazda zarar

Tutamağın parçaları sürekli olarak çıkarılmadan dolayı hasar görebilir.

Cihaz monte edildikten sonra tutamak ana cihazdan sökülmemelidir.

Tutamak ana cihazdan sadece cihazı servise göndermek amacıyla sökülebilir.

## Arızalarda yardım

Arızaların sebepleri çoğu zaman aşağıdaki genel bakış yardımıyla kendiniz giderebileceğiniz kadar basittir. Kararsızlık durumunda veya burada adı geçmeyen arızalara lütfen yetkili müşteri hizmetlerine başvurun.

### ⚠ UYARI

#### Elektrik çarpması ve yanma tehlikesi

Cihaz elektrik şebekesine bağlı olduğu veya henüz soğuduğu sürece, sorun giderme gerçekleştirmek tehlikelidir.

Elektrik şebekesi fişini çekin.

Cihazı soğumaya bırakın.

#### Depoda yeterli su olmasına rağmen buhar yok / az buhar var

Kireç giderme kartuşu yerleştirilmemiş veya yanlış yerleştirilmiştir.

- Kireç giderme kartuşunu yerleştirin ve / veya kireç giderme kartuşunun depo içinde sıkıca oturup oturmadığını kontrol edin gerekirse bir kez daha bastırarak oturmasını sağlayın.

Kireç giderme kartuşu su doldurma işlemi sırasında çıkarılmıştır ve / veya yeni bir kireç giderme kartuşu yerleştirilmiştir

- Doldurma işlemi sırasında kireç giderme kartuşunu daima su deposu içinde bırakın.

- Buhar kolunu sürekli basılı tutun.

Yakl. 30 saniye sonra tam buhar gücü elde edilir.

#### Kırmızı "Kireç giderme kartuşu değişimi" kontrol lambası yanıp sönüyor, bunun dışında cihaz kusursuz çalışıyor

Kireç giderme kartuşunun çalışma süresi yakında sona erecek.

- Yeni kireç giderme kartuşunu yerleştirin bakınız Bölüm Kireç giderme kartuşunun değiştirilmesi.

#### Depoda yeterli su olmasına rağmen buhar yok, ayrıca kontrol lambası aynı cihazdaki LED işletim göstergesi gibi sürekli kırmızı yanıyor, tutamaktaki zemin kaplaması sembolleri yanıyor

Kireç giderme kartuşunun çalışma süresi sona erdi

- Yeni kireç giderme kartuşunu yerleştirin bakınız Bölüm Kireç giderme kartuşunun değiştirilmesi.

- Eğer zaten yeni bir kireç giderme kartuşu yerleştirilmiş ve arıza halen devam ediyorsa muhtemelen kireç giderme kartuşu değişiminden sonra RESET tuşuna basılmamıştır. Kireç giderme kartuşunu yerleştirdikten sonra RESET tuşunu 4 saniye basılı tutun, bakınız Bölüm Kireç giderme kartuşunun değiştirilmesi.

## Teknik bilgiler

### Elektrik bağlantısı

|               |    |         |
|---------------|----|---------|
| Gerilim       | V  | 220-240 |
| Faz           | ~  | 1       |
| Frekans       | Hz | 50-60   |
| Koruma türü   |    | IPX4    |
| Koruma sınıfı |    | I       |

### Cihaz performans verileri

|                    |        |      |
|--------------------|--------|------|
| Isıtma performansı | W      | 1600 |
| Isıtma süresi      | Saniye | 30   |
| Sürekli buharlama  | g/min  | 40   |

### Dolum miktarı

|           |   |     |
|-----------|---|-----|
| Su deposu | l | 0,5 |
|-----------|---|-----|

| Boyutlar ve ağırlıklar      |    |      |
|-----------------------------|----|------|
| Kablo uzunluğu              | m  | 5,0  |
| Ağırlık (aksesuarlar hariç) | kg | 3,1  |
| Uzunluk                     | mm | 314  |
| Genişlik                    | mm | 207  |
| Yükseklik                   | mm | 1185 |

Teknik değişiklik hakkı saklıdır.

## Содержание

|                                      |    |
|--------------------------------------|----|
| Общие указания.....                  | 84 |
| Использование по назначению.....     | 84 |
| Защита окружающей среды.....         | 84 |
| Принадлежности и запасные части..... | 84 |
| Комплект поставки.....               | 84 |
| Гарантия.....                        | 84 |
| Предохранительные устройства.....    | 84 |
| Описание устройства.....             | 85 |
| Первый ввод в эксплуатацию.....      | 85 |
| Монтаж.....                          | 85 |
| Эксплуатация.....                    | 85 |
| Важные указания по применению.....   | 87 |
| Использование принадлежностей.....   | 87 |
| Уход и техническое обслуживание..... | 88 |
| Помощь при неисправностях.....       | 90 |
| Технические характеристики.....      | 90 |

## Общие указания



Перед первым применением устройства ознакомиться с данной оригинальной инструкцией по эксплуатации и прилагаемыми указаниями по технике безопасности. Действовать в соответствии с ними.

Сохранять обе брошюры для дальнейшего пользования или для следующего владельца.

## Использование по назначению

Использовать устройство исключительно в домашнем хозяйстве для очистки ровных, твердых напольных покрытий (например, из камня, керамической плитки, ПВХ, а также лакированных деревянных половых покрытий, таких как паркет и ламинат), которые могут выдержать высокую температуру, давление и влажность устройства. Не чистить чувствительные к воде покрытия как, например, необработанные пробковые полы (может проникнуть влага и повредить пол). С установленной скользящей насадкой для ковров устройство может также применяться для освежения коротковорсовых ковров, ковриков и т. д. Мощные средства не требуются.

## Защита окружающей среды



Упаковочные материалы поддаются вторичной переработке. Упаковку необходимо утилизировать без ущерба для окружающей среды.



Электрические и электронные устройства часто содержат ценные материалы, пригодные для вторичной переработки, и зачастую такие компоненты, как батареи, аккумуляторы или масло, которые при неправильном обращении или ненадлежащей

утилизации представляют потенциальную опасность для здоровья и экологии. Тем не менее, данные компоненты необходимы для правильной работы устройств. Устройства, обозначенные этим символом, запрещено утилизировать вместе с бытовыми отходами.

## Указания по ингредиентам (REACH)

Для получения актуальной информации об ингредиентах см. [www.kaercher.com/REACH](http://www.kaercher.com/REACH)

## Принадлежности и запасные части

Использовать только оригинальные принадлежности и запасные части. Только они гарантируют безопасную и бесперебойную работу устройства.

Для получения информации о принадлежностях и запчастях см. [www.kaercher.com](http://www.kaercher.com).

## Комплект поставки

Комплектация устройства указана на упаковке. При распаковке устройства проверить комплектацию. При обнаружении недостающих принадлежностей или повреждений, полученных во время транспортировки, следует уведомить торговую организацию, продавшую устройство.

## Гарантия

В каждой стране действуют соответствующие гарантийные условия, установленные уполномоченной организацией по сбыту нашей продукции. Возможные неисправности устройства в течение гарантийного срока мы устраняем бесплатно, если причина заключается в дефектах материалов или производственных брака. В случае возникновения претензий в течение гарантийного срока просьба обращаться с чеком о покупке в торговую организацию, продавшую изделие или в ближайшую уполномоченную службу сервисного обслуживания. (Адрес указан на обороте)

Дата выпуска отображается на заводской табличке в закодированном виде. При этом отдельные цифры имеют следующее значение::

Пример: 30190

3 год выпуска

0 столетие выпуска

1 десятилетие выпуска

9 вторая цифра месяца выпуска

0 первая цифра месяца выпуска

Таким образом, в данном примере код 30190 означает дату выпуска 09 / (2) 013.

## Предохранительные устройства

⚠ ОСТОРОЖНО





**Отсутствующие или измененные предохранительные устройства**

*Предохранительные устройства предназначены для вашей защиты.*

*Запрещено изменять предохранительные устройства или пренебрегать ими.*

## Символы на устройстве

(В зависимости от типа устройства)

|   |  |
|---|--|
|   | Опасность ожогов, поверхность устройства во время работы нагревается |
|   | Опасность обваривания паром  |
| <br> | Прочитать инструкцию по эксплуатации                                 |

## Предохранительный клапан

Если в результате неисправности возникает избыточное повышение давления, для его сброса в окружающую среду служит предохранительный клапан.

## Плавкий предохранитель

Плавкий предохранитель предотвращает перегрев устройства. В случае перегрева устройства плавкий предохранитель отсоединяет устройство от сети. Перед возобновлением эксплуатации устройства следует обратиться в обслуживающую сервисную службу KÄRCHER.

## Описание устройства

В данной инструкции по эксплуатации приведено описание устройства с максимальной комплектацией. Комплектация отличается в зависимости от модели (см. упаковку).

**Рисунки см. на страницах с рисунками.**

### Рисунок А

- 1 Область кнопок и выключателей
- 2 Выключатель «Выкл.»
- 3 Выключатель «Вкл.»
- 4 Контрольная лампочка (красная)  
- Замена картриджа для защиты от накипи.
- 5 Кнопка «RESET»  
- Настройка жесткости воды  
- Подтверждение замены картриджа
- 6 Светодиодный индикатор режима работы  
Пульсирующий красный — сетевое напряжение присутствует, устройство нагревается  
Зеленый — устройство готово к использованию
- 7 Индикатор количества пара
- 8 Кнопка настройки количества пара
- 9 Количество пара 1 - дерево
- 10 Количество пара 2 - ковер
- 11 Количество пара 3 - плитка/камень
- 12 Рукоятка
- 13 Защита от проскальзывания рукоятки
- 14 Рычаг подачи пара
- 15 Кабельный крюк с фиксатором кабеля
- 16 Картридж для защиты от накипи
- 17 Отверстие для заливки воды

18 Емкость для воды с крышкой и ручкой для переноски

19 Сетевая кабель со штепсельной вилкой

20 Кнопка разблокировки насадки для пола

21 Насадка для пола

22 Соединение-липучка

23 Салфетка для пола из микрофибры (1 шт.)

24 \*\* Салфетка для пола из микрофибры (2 шт.)

25 \*\* Абразивная салфетка для пола (1 шт.)

26 Скользящая насадка для ковров

\*\* SC 3 Upright EasyFix Premium

## Первый ввод в эксплуатацию

### ВНИМАНИЕ

**Повреждение устройства из-за образования накипи**

Оптимальная работа картриджа для защиты от накипи обеспечивается только в том случае, если перед 1-м применением устройство настроено на жесткость локальной воды.

Настроить устройство на жесткость местной воды.

Перед использованием устройства в регионе с другой жесткостью воды (например, после переезда) настроить его на актуальную жесткость воды

1. Установить картридж для защиты от накипи в емкость для воды и прижать для фиксации.

### Рисунок F

2. Настроить жесткость воды, см. главу Настройка жесткости воды.

## Монтаж

### Установка рукоятки

1. Удерживать базовое устройство.
2. Вставить рукоятку до упора в базовое устройство до фиксации со слышимым щелчком. Рукоятка должна прочно сидеть в устройстве.

### Рисунок B

### Установка насадки для пола

1. Держать устройство за рукоятку.
2. Соединить нижнюю часть устройства с насадкой для пола до фиксации со слышимым щелчком.

### Рисунок C

## Эксплуатация

### Разматывание сетевого кабеля

#### ⚠ ПРЕДУПРЕЖДЕНИЕ

#### Опасность поражения током

Если сетевой кабель размотан не полностью, то при неправильной оценке дистанции существует опасность натяжения и повреждения кабеля питания.

Всегда разматывать кабель питания полностью.

#### Примечание

Для удобства снятия кабеля нижний держатель поворачивается на 360°. Верхний кабельный крюк не поворачивается.

1. Повернуть нижний держатель кабеля вверх.
2. Снять сетевую кабель полностью с кабельного крюка.

- Закрепить кабель в фиксаторе верхнего или нижнего крюка, чтобы он не мешал во время уборки.

**Рисунок J**

### Заливка воды

Емкость для воды можно наполнить в любой момент.

#### ВНИМАНИЕ

**Материальный ущерб из-за незакрытой крышки или незакрепленной емкости для воды**  
Если крышка закрыта неплотно или емкость для воды установлена неправильно, жидкость может вытечь и повредить напольное покрытие. Следить за тем, чтобы крышка при наполненной емкости была закрыта плотно и емкость для воды была надежно закреплена.

#### ВНИМАНИЕ

##### Повреждения устройства

При использовании воды несоответствующего качества может произойти засорение сопел. Не заливать конденсационную воду из сушильной машины. Не заливать собранную дождевую воду. Не заливать моющие средства или другие добавки (например, ароматизаторы).

##### Примечание

При наполнении емкости для воды в ней должен находиться картридж для защиты от накипи.

#### Непосредственное наполнение емкости для воды на устройстве

- Держать устройство.
- Открыть крышку и налить в емкость, не снимая ее с устройства, макс. 0,5 л водопроводной воды.

**Рисунок G**

- Закрыть емкость крышкой.

#### Снятие емкости для воды с целью наполнения

- Держать устройство.
- Повернуть нижний кабельный крюк вверх.
- Потянуть емкость для воды вертикально вверх.
- Открыть крышку и налить макс. 0,5 л водопроводной воды.

**Рисунок H**

- Закрыть емкость крышкой.
- Установить емкость для воды на устройство и надавить на нее до фиксации.

### Включение устройства

#### ВНИМАНИЕ

**Повреждение устройства и материальный ущерб в результате падения**  
Недостаточная фиксация устройства во время перерыва в работе или хранения может привести к его падению и повреждению. При этом также возможно вытекание жидкости и повреждение напольного покрытия. Ставить прибор с насадкой для пола следует на прочное основание или прислонять рукоятку с защитой от проскальзывания в вертикальном положении к прочной стене.

#### ВНИМАНИЕ

**Повреждение устройства из-за неправильной настройки жесткости воды**  
Оптимальная работа картриджа для защиты от накипи обеспечивается только в случае настройки устройства на жесткость местной воды. При

неправильной настройке жесткости воды в устройстве может образоваться накипь. Настроить устройство перед 1-ым использованием на жесткость местной воды, см. главу Настройка жесткости воды.

#### Примечание

При 1-й обработке паром после извлечения и повторной установки картриджа для защиты от накипи генерация пара может быть слабой или неравномерной и могут выступить капли воды. Устройству потребуется некоторое время для заполнения картриджа водой. Количество подаваемого пара постоянно увеличивается, и приблизительно через 30 секунд подача достигает максимума.

- Установить устройство на прочное основание.

**Рисунок I**

- Вставить штепсельную вилку в розетку.

**Рисунок K**

- Нажать выключатель «Вкл.».

**Рисунок L**

- Начинает мигать красный светодиодный индикатор режима работы.

**Рисунок M**

- Через 30 секунд загорается и горит постоянно зеленый светодиодный индикатор режима работы.

**Рисунок N**

Устройство готово к использованию.



### Регулировка количества пара

Требуемое количество пара зависит от свойств очищаемой поверхности.

- Нажимать кнопку с изображением стрелок на рукоятке до тех пор, пока не будет выбрано желаемое количество пара.

**Рисунок P**

Доступны 3 разных уровня количества пара:

|   |  |
|---|--|
|    | Плитка/камень - максимальное количество пара |
|   | Ковер - среднее количество пара              |
|  | Дерево - минимальное количество пара         |

#### Примечание

После включения устройства автоматически настраивается максимальное количество пара (плитка/камень).

- После настройки количества пара нажать рычаг подачи пара.

**Рисунок O**

### Добавление воды

#### Примечание

Уровень воды можно определить по полупрозрачной емкости для воды.

При доливании воды картридж для защиты от накипи остается закрепленным в устройстве.

- Открыть крышку и налить в емкость, не снимая ее с устройства, макс. 0,5 л водопроводной воды.

**Рисунок G**

или

- Снять емкость для воды, открыть крышку и налить макс. 0,5 л водопроводной воды, см. главу «Заливка воды».

#### Рисунок Н

### Приостановка работы

#### ВНИМАНИЕ

**Материальный ущерб из-за конденсата/влаги**  
Чтобы длительный перерыв в работе не обернулся материальным ущербом, см. главу «Хранение устройства».

С целью экономии энергии рекомендуем отключать устройство при перерывах в работе более 20 минут.

1. Нажать выключатель «Выкл.».

#### Рисунок S

### Выключение устройства

1. Нажать выключатель «Выкл.».

#### Рисунок S

Устройство выключено.

2. Извлечь штепсельную вилку из розетки.

#### Рисунок T

#### ВНИМАНИЕ

**Повреждение устройства из-за застоя воды**

Если устройство не используется более 2-х месяцев, вода в емкости может испортиться. Перед длительным перерывом вылить воду из емкости.

3. Опорожнить емкость для воды.

#### Рисунок U

### Хранение устройства

#### ВНИМАНИЕ

**Материальный ущерб из-за конденсата и влаги**  
После уборки жидкость, находящаяся в салфетке для пола, насадке для пола и устройстве, может повредить напольное покрытие.

По окончании уборки необходимо снять салфетку для пола/скользящую насадку для ковров и высушить насадку для пола/устройство. Не ставить и не хранить устройство на неустойчивом основании.

1. Отсоединить салфетку для пола или салфетку для пола со скользящей насадкой для ковров, см. главу «Насадка для пола и скользящая насадка для ковров».

#### Рисунок D

#### Рисунок E

2. Удалить влагу из насадки для пола/устройства.
3. Намотать кабель питания вокруг верхнего и нижнего крюков.

#### Рисунок V

4. Хранить устройство на прочном основании или у стены.

#### Рисунок I

5. Хранить устройство в сухом и защищенном от морозов месте.

## Важные указания по применению

### Очистка полов

Перед применением устройства мы рекомендуем подмести или пропылесосить пол. Благодаря этому пол уже до влажной очистки будет освобожден от загрязнений и мусора.

## Очистка имеющихся покрытие или окрашенных поверхностей

#### ВНИМАНИЕ

#### Поврежденные поверхности

Пар способен отслаивать воск, мебельную политуру, полимерные покрытия или краску и оклейку на краяхках.

Не направлять пар на склеенные кромки, т.к. это может привести к отсоединению оклейки.

Не использовать устройство для очистки нелакированных деревянных и паркетных полов.

Не использовать устройство для очистки окрашенных или имеющих пластиковое покрытие поверхностей, например кухонной и жилой мебели, дверей и паркета.

## Использование принадлежностей

### Насадка для пола

Насадка для пола предназначена для очистки моющихся напольных покрытий, например каменных полов, керамической плитки, напольных покрытий из ПВХ, а также лакированных деревянных напольных покрытий, например паркета и ламината.

#### ВНИМАНИЕ

#### Повреждения из-за воздействия пара

Высокая температура и пар могут вызвать повреждения.

Перед применением необходимо проверить термостойкость и стойкость к воздействию паром в малозаметном месте с минимальным количеством пара.

Для очистки паром лакированных деревянных покрытий использовать только специально предусмотренный режим генерации пара и не задерживаться слишком долго на одном месте

#### Примечание

Остатки чистящих средств и эмульсий на очищаемой поверхности при обработке паром могут стать причиной появления разводов, которые исчезнут после нескольких применений.

#### ⚠ ОСТОРОЖНО

#### Ожоги стопы

Во время обработки паром насадка и салфетка для пола нагреваются.

При отсоединении салфетки для пола может вытекать горячая вода.

Использовать и снимать насадку/салфетку для пола только в подходящей обуви.

1. Прикрепить салфетку для пола на насадку.
  - a Уложить салфетку для пола на пол лентами-липучками вверх.
  - b С незначительным усилием прижать насадку к салфетке для пола.

#### Рисунок D

Благодаря креплениям-липучкам салфетка для пола сама закрепится на насадке.

### Салфетка для пола из микрофибры

Салфетка для пола из микрофибры подходит для очистки напольных покрытий из камня, керамической плитки, ПВХ, а также лакированных деревянных покрытий для пола, например паркета и ламината. Также салфетка для пола из микрофибры в сочетании со скользящей насадкой для ковров подходит для освежения ковров.

## Абразивная салфетка для пола

Абразивная салфетка для пола предназначена для очистки твердых напольных покрытий из плитки и камня.

### ВНИМАНИЕ

#### Поверждение напольного покрытия

Абразивная салфетка для пола может повредить легко повреждаемые напольные покрытия и поверхности.

Не использовать абразивную салфетку для очистки деревянных поверхностей.

Не использовать абразивную салфетку вместе со скользящей насадкой для ковров.

### Снятие салфетки для пола

1. Поставить одну ногу на язычок салфетки для пола и поднять насадку для пола.

#### Рисунок D

##### Примечание

Сначала лента-липучка салфетки для пола еще очень крепкая и салфетку тяжело снять с насадки. После многократного использования и стирки салфетки она легко снимается с насадки и достигает оптимального усилия скрепления.

### Отсоединение насадки для пола от базового устройства

### ВНИМАНИЕ

#### Материальный ущерб из-за неустойчивости устройства

При снятой насадке для пола устройство становится неустойчивым, может упасть и повредиться или повредить напольное покрытие. После установки больше не снимать насадку для пола с базового устройства.

Снимать насадку для пола разрешается только при отправке устройства в сервис.

1. Нажать выключатель «Выкл.»

#### Рисунок S

2. Извлечь штепсельную вилку из розетки.

#### Рисунок T

3. Вылить воду из емкости.

#### Рисунок U

4. Держать устройство за рукоятку.
5. Нажать кнопку разблокировки насадки для пола.
6. Насадка для пола отсоединена от устройства и может быть удалена.

#### Рисунок W

7. Положить устройство в горизонтальном положении в надежное место хранения.

### Скользящая насадка для ковров

Скользящая насадка предназначена для освежения ковров.

### ВНИМАНИЕ

#### Повреждения ковра и скользящей насадки

Загрязнения скользящей насадки, а также высокая температура и влажность могут привести к повреждению ковра.

Использовать скользящую насадку только вместе с салфеткой из микрофибры на насадке для пола. При использовании скользящей насадки для ковров выполнять уборку только с соответствующим количеством пара (см. индикацию на рукоятке, символ напольного покрытия «ковер» — среднее количество пара).

Перед применением необходимо проверить стойкость ковра к высокой температуре и

воздействию паром в малозаметном месте с минимальным количеством пара.

Соблюдать указания по очистке от изготовителя ковра.

Убедиться, что ковер перед применением скользящей насадки для ковра очищен от пыли и пятен.

Перед применением и после перерывов в работе удалить выпариванием в канализацию (без салфетки для пола/с принадлежностью) скопившуюся воду (конденсат) из устройства. Не направлять пар постоянно в одну точку (не более 5 секунд) во избежание избыточного воздействия влаги и риска повреждения из-за высокой температуры.

Не использовать скользящую насадку для ковров на коврах с высоким ворсом.

### Закрепление скользящей насадки для ковров на насадке для пола

1. Закрепление салфетки для пола на насадке для пола см. в главе Насадка для пола.

#### Рисунок D

2. Ввести насадку для пола с легким нажимом в скользящую насадку для ковров до фиксации.

#### Рисунок E

3. Приступить к очистке ковра.

### Снятие скользящей насадки для ковров с насадки для пола

#### △ ОСТОРОЖНО

##### Ожоги стопы

Скользящая насадка для ковра может нагреваться при продувке паром.

Не использовать и не снимать скользящую насадку для ковра босиком или в открытой обуви. Использовать и снимать скользящую насадку для ковра только в подходящей обуви.

1. Прижать накладку на скользящей насадке для ковра носком ботинка вниз.
2. Поднять насадку для пола вверх.

#### Рисунок E

## Уход и техническое обслуживание

### Слив воды из емкости

### ВНИМАНИЕ

#### Повреждение устройства из-за застоя воды

Если устройство не используется более 2 месяцев, вода в баке может испортиться. Перед перерывами в работе опорожнить бак для воды.

1. Нажать выключатель «Выкл.».  
Устройство выключено.
2. Извлечь штепсельную вилку из розетки.
3. Снять крышку.
4. Вылить воду из емкости.  
Картридж при этом может оставаться в емкости.

#### Рисунок U

### Замена картриджа для защиты от накипи

### ВНИМАНИЕ

#### Повреждение устройства и сокращение срока службы

Несоблюдение интервалов замены (индикация контрольной лампочки) картриджа для защиты от накипи может привести к повреждению устройства и сокращению срока службы устройства.



Соблюдать интервалы замены (индикация контрольной лампочки).

#### Примечание

Интервалы замены зависят от жесткости местной воды. В регионах с жесткой водой (например, III/IV) более продолжительные интервалы замены, чем в регионах с мягкой водой (например, I/II).

#### Контрольная лампочка завершения срока службы

Контрольная лампочка сообщает о необходимости замены картриджа для защиты от накипи следующим образом:

- За 2 часа до истечения срока службы контрольная лампочка начинает мигать.

#### Рисунок R

- За 1 час до окончания срока службы контрольная лампочка начинает мигать быстрее.
- Если срок службы картриджа для защиты от накипи исчерпан, контрольная лампочка и светодиодная лента горят красным цветом. Символы напольных покрытий на рукоятке не горят. Насос автоматически выключается (пар отсутствует) для предотвращения повреждения устройства.

#### Установка картриджа для защиты от накипи

#### ВНИМАНИЕ

##### Повреждение устройства

При повторной установке отработанного картриджа для защиты от накипи может возникнуть повреждение устройства.

Не допускать перелопачивания картриджа.

##### Инструкция по монтажу

При 1-й обработке паром после извлечения и повторной установки картриджа для защиты от накипи генерация пара может быть слабой или неравномерной и могут выступать капли воды. Устройству потребуется немного времени для заполнения картриджа водой. Количество подаваемого пара постоянно увеличивается, и приблизительно через 30 секунд подача достигает максимума.

##### Примечание

Картридж для защиты от накипи удобнее извлекать и устанавливать при снятой емкости для воды.

1. Нажать выключатель «Выкл.».  
Устройство выключено.
2. Снять крышку.
3. Извлечь картридж для защиты от накипи.
4. Установить новый картридж для защиты от накипи и прижать для фиксации.
5. Нажать выключатель «Вкл.».  
Устройство включено.
6. Нажать кнопку «RESET» и удерживать 4 секунды.  
Контрольная лампочка «Замена картриджа для защиты от накипи» погаснет, и заново начнется отсчет срока службы картриджа.

#### Рисунок Q

7. Дать устройству нагреться.
8. Для удаления воздуха из картриджа нажать рычаг подачи пара и удерживать его в нажатом положении прилб. 30 секунд.

## Настройка жесткости воды

#### ВНИМАНИЕ

##### Повреждение устройства из-за образования накипи

Без использования картриджа для защиты от накипи и при неправильной настройке жесткости воды в устройстве может образоваться накипь. Всегда работать с картриджем для защиты от накипи.

Настроить устройство на жесткость местной воды.

Перед использованием устройства в регионе с другой жесткостью воды (например, после переезда) настроить его на эту жесткость воды.

##### Примечание

Водохозяйственное ведомство и городские коммунальные службы предоставляют информацию и жесткости водопроводной воды. Жесткость воды настраивается с помощью кнопки «RESET». Настройка жесткости воды остается в памяти до тех пор, пока не понадобится новая настройка (например, после переезда). На заводе устройство настраивается на самую высокую жесткость воды (степень IV). Устройство отображает настроенную жесткость воды мигающими импульсами.

#### Степени жесткости воды и мигающие импульсы

| Диапазон жесткости | °dH   | ммоль/л | Количество мигающих импульсов | Промежуток между мигающими импульсами |
|--------------------|-------|---------|-------------------------------|---------------------------------------|
| I мягкая           | 0-7   | 0-1,3   | 1x                            | 4 секунды                             |
| II средняя         | 7-14  | 1,3-2,5 | 2x                            |                                       |
| III жесткая        | 14-21 | 2,5-3,8 | 3x                            |                                       |
| IV очень жесткая   | >21   | >3,8    | 4x                            |                                       |

##### Примечание

Действие картриджа для защиты от накипи активируется после наполнения емкости водой и включения устройства. Известь, содержащаяся в воде, захватывается гранулятом, находящимся в картридже. Дополнительных мер по удалению накипи не требуется.

##### Примечание

Цвет гранулята в картридже после контакта с водой может измениться. Это зависит от концентрации минеральных веществ в воде. Такое изменение цвета безопасно и не оказывает отрицательного влияния на устройство, качество очистки или принцип действия картриджа.

##### Примечание

Во время настройки не делать паузы дольше 15 секунд, поскольку устройство может автоматически переключиться на последнюю настройку жесткости воды или при первом применении — на максимальную жесткость.

1. Вставить штепсельную вилку в розетку.
2. Убедиться, что устройство выключено.
3. Удерживая нажатой кнопку «RESET», включить устройство.

#### Рисунок Q

Через 2 секунды начнет мигать контрольная лампочка, показывая импульсами текущую настройку жесткости воды.

4. Отпустить кнопку «RESET».

По умолчанию на устройстве настроена IV степень жесткости воды, поэтому контрольная лампочка мигает 4 раза подряд.

5. Переключение между разными степенями жесткости воды осуществляется путем многократного нажатия кнопки «RESET».

6. При выборе желаемой степени жесткости воды нажать и удерживать кнопку «RESET» 3 с, чтобы сохранить выбранную степень жесткости воды. В качестве подтверждения сохранения загорается контрольная лампочка жесткости воды.

### Уход за принадлежностями

(Принадлежности – в зависимости от комплекта поставки)

#### Примечание

*Салфетки из микрофибры не подходят для сушки в сушильной машине.*

#### Примечание

*Для стирки салфеток соблюдать указания на ярлыке по уходу за изделиями. Чтобы салфетки хорошо впитывали грязь, не использовать ополаскиватель.*

1. Салфетки для пола стирать в стиральной машине при температуре не выше 60 °C.

### Снятие рукоятки

#### ВНИМАНИЕ

##### Повреждение устройства

*Частое снятие рукоятки может привести к повреждению ее элементов.*

*После сборки не снимать рукоятку с базового устройства.*

*Снимать рукоятку с базового устройства разрешено только в том случае, если устройство отправляется в сервис.*

### Помощь при неисправностях

Зачастую неисправности имеют простые причины, поэтому с помощью следующего обзора их можно устранить самостоятельно. В случае сомнения или возникновении не описанных здесь неисправностей следует обращаться в уполномоченную службу сервисного обслуживания.

#### ⚠ ПРЕДУПРЕЖДЕНИЕ

##### Опасность удара током и получения ожогов

*Устранять неисправности на подключенном к электрической сети или разогретом устройстве опасно.*

*Вынуть сетевой штекер.*

*Дать устройству остыть.*

##### Нет/мало пара, несмотря на достаточное количество воды в емкости

Отсутствует или неправильно установлен картридж для защиты от накипи.

- Установить картридж для защиты от накипи и/или проверить, надежно ли установлен картридж для защиты от накипи в емкости, при необходимости еще раз надавить на него.

Картридж для защиты от накипи был извлечен при наполнении емкости водой, и/или был установлен новый картридж для защиты от накипи

- При наливании воды всегда оставлять картридж в емкости.

- Долго удерживать рычаг подачи пара в нажатом положении.

Через 30 секунд будет достигнута максимальная производительность пара.

##### Мигает красная контрольная лампочка «Замена картриджа для защиты от накипи», в остальном устройство работает безупречно

Подходит к концу срок службы картриджа для защиты от накипи.

- Вставить новый картридж для защиты от накипи, см. главу «Замена картриджа для защиты от накипи».

**Отсутствует пар, несмотря на достаточное количество воды в емкости, при этом контрольная лампочка и светодиодный индикатор режима работы на устройстве горят красным цветом, символы напольных покрытий на рукоятке не горят**

Истек срок службы картриджа для защиты от накипи

- Вставить новый картридж для защиты от накипи, см. главу «Замена картриджа для защиты от накипи».

- Если был установлен новый картридж для защиты от накипи, но ошибка все равно появляется, возможно, после замены картриджа для защиты от накипи не была нажата кнопка «RESET». После установки картриджа для защиты от накипи нажать и в течение 4-х секунд удерживать кнопку «RESET», см. главу «Замена картриджа для защиты от накипи».

### Технические характеристики

#### Электрическое подключение

|                |    |         |
|----------------|----|---------|
| Напряжение     | V  | 220-240 |
| Фаза           | ~  | 1       |
| Частота        | Hz | 50-60   |
| Степень защиты |    | IPX4    |
| Класс защиты   |    | I       |

#### Рабочие характеристики устройства

|                            |        |      |
|----------------------------|--------|------|
| Мощность нагрева           | W      | 1600 |
| Время нагрева              | Секунд | 30   |
|                            | ы      |      |
| Длительная обработка паром | g/min  | 40   |

#### Заправочный объем

|              |   |     |
|--------------|---|-----|
| Бак для воды | l | 0,5 |
|--------------|---|-----|

#### Размеры и вес

|                           |    |      |
|---------------------------|----|------|
| Длина шнура               | m  | 5,0  |
| Вес (без принадлежностей) | kg | 3,1  |
| Длина                     | mm | 314  |
| Ширина                    | mm | 207  |
| Высота                    | mm | 1185 |

Сохраняется право на внесение технических изменений.

## Tartalom

|                                     |    |
|-------------------------------------|----|
| Általános utasítások .....          | 91 |
| Rendeltetésszerű használat .....    | 91 |
| Környezetvédelem .....              | 91 |
| Tartozékok és pótalkatrészek .....  | 91 |
| Szállított tartozékok .....         | 91 |
| Garancia .....                      | 91 |
| Biztonsági berendezések .....       | 91 |
| A készülék leírása .....            | 91 |
| Első üzembe helyezés .....          | 92 |
| Szerelés .....                      | 92 |
| Üzemeltetés .....                   | 92 |
| Fontos alkalmazási utasítások ..... | 93 |
| A tartozékok használata .....       | 94 |
| Ápolás és karbantartás .....        | 95 |
| Üzemzavarok elhárítása .....        | 96 |
| Műszaki adatok .....                | 96 |

## Általános utasítások



A készülék első használata előtt olvassa el az eredeti kezelési útmutatót és a mellékelt biztonsági tanácsokat. Ezeknek megfelelően járjon el.

Őrizze meg mindkét tájékoztatót későbbi használatra vagy a következő tulajdonos számára.

## Rendeltetésszerű használat

A készülék kizárólag magánháztartásban használható egyenletes felületű, kemény padló (például kőpadló, csempe- és PVC-padló, valamint szigetelt fa padló, például parketta és laminált padló) tisztítására, amely ellenáll a készülék magas hőmérsékletének, nyomásának és páratartalmának. Ne tisztítson vízre érzékeny felületeket, például kezeletlen parafa padlót (a nedvesség bejuthat, és károsíthatja a padlót).

A kiegészítő szőnyegsimítóval a készülék a rövid szálú szőnyegek, futószőnyegek stb. felrészítésére is használható.

Tisztítószer nem szükséges.

## Környezetvédelem



A csomagolóanyag újrahasznosítható. Kérjük, környezetbarát módon semmisítse meg a csomagolást.



Az elektromos és elektronikus készülékek értékes, újrahasznosítható anyagokat, és gyakran olyan alkotóelemeket, például elemeket, akkumulátorokat vagy olajat is tartalmaznak, melyek nem megfelelő kezelése vagy helytelen megsemmisítése potenciális veszélyt jelenthet az emberek egészségére és a környezetre. Ezek az alkotóelemek azonban a készülék rendeltetésszerű üzemeléséhez szükségesek. Az ezzel a szimbólummal jelölt készülékeket nem szabad a háztartási hulladékkal együtt megsemmisíteni.

## Összetevőkre vonatkozó utasítások (REACH)

Az összetevőkre vonatkozó aktuális információkat itt találja: [www.kaercher.com/REACH](http://www.kaercher.com/REACH)

## Tartozékok és pótalkatrészek

Csak eredeti tartozékokat és eredeti pótalkatrészt alkalmazzon; ezek garantálják a készülék biztonságos és zavarmentes üzemelését.

A tartozékokra és pótalkatrészekre vonatkozóan információkat itt talál: [www.kaercher.com](http://www.kaercher.com).

## Szállított tartozékok

A készülékkel szállított tartozékok fel vannak tüntetve a csomagoláson. Kicsomagolásnál ellenőrizze, hogy megvan-e minden tartozék. Hiányzó tartozékok vagy szállítási sérülések esetén kérjük, értesítse a kereskedőt.

## Garancia

Minden országban az illetékes értékesítő társaságunk által megadott garanciális feltételek vannak érvényben. A készüléknél felmerülő esetleges zavarokat a garanciaidőn belül díjmentesen orvosoljuk, amennyiben anyag-, illetve gyártási hibáról van szó. Garanciális esetben kérjük, a számlával együtt forduljon kereskedőjéhez vagy a legközelebbi, arra jogosult ügyfélszolgálati irodához.

(A címet lásd a hátoldalon)

## Biztonsági berendezések

### ⚠ VIGYÁZAT

**Hiányzó vagy módosított biztonsági berendezések**  
A biztonsági berendezések az Ön védelmét szolgálják. A biztonsági berendezéseket ne módosítsa és ne mellőzze használatukat.

## Szimbólumok a készüléken

(készülékütpusztól függően)

|  |   |
|--|---|
|  | Égési sérülés veszélye, a készülék felülete üzem közben felforrósodik |
|  | Gőz általi leforrzás veszélye   |
|  | Olvassa el a használati utasítást                                     |

## Biztonsági szelep

Ha meghibásodás során túlnyomás keletkezik, akkor egy biztonsági szelep gondoskodik a nyomás környezetbe történő leadásáról.

## Olvadóbiztosító

Az olvadóbiztosító megakadályozza a készülék túlmelegedését. Ha a készülék túlmelegszik, akkor az olvadóbiztosító leválasztja a készüléket a hálózatról. A készülék ismételt üzembe helyezése előtt forduljon az illetékes KÄRCHER ügyfélszolgálatához.

## A készülék leírása

A használati utasításban a maximális felszereltséget ismertetjük. Modelltől függően a szállított tartozékoknál különbségek figyelhetők meg (lásd a csomagolást).

**Lásd az ábrákat tartalmazó oldalon.**

### Ábra A

- 1 Gombok/kapcsolók
- 2 KI-kapcsoló
- 3 BE-kapcsoló
- 4 Ellenőrzőlámpa (piros)  
- Vízkötelenítő patron cseréje.
- 5 RESET-gomb  
- A vízkeménység beállítása  
- A patron cseréje utáni megerősítés

- ⑥ LED-es üzemmód kijelző  
Vörösen villog - Hálózati feszültség adott, a készülék felfűt  
Zöld - A készülék üzemkész
- ⑦ Gőzfokozat kijelzése
- ⑧ A gőzszint beállítására szolgáló gomb
- ⑨ 1. gőzfokozat - Fa
- ⑩ 2. gőzfokozat - Szőnyeg
- ⑪ 3. gőzfokozat - Csempe/kő
- ⑫ Kézi fogantyú
- ⑬ Fali siklást akadályozó markolat
- ⑭ Gőzkar
- ⑮ Kábeltartó kábelrögzítéssel
- ⑯ Vízkötelenítő patron
- ⑰ A vízbetöltő nyílás
- ⑱ Víztartály tartályfedéllel és fogóval
- ⑲ Hálózati csatlakozó vezeték hálózati dugasszal
- ⑳ Reteszelés feloldó billentyű a padlókeféhez
- ㉑ Padló tisztító fej
- ㉒ Tépőzár
- ㉓ Mikroszálas padlókendő (1 darab)
- ㉔ \*\* Mikroszálas padlókendő (2 darab)
- ㉕ \*\* Abrázív padlókendő (1 darab)
- ㉖ Szőnyegsimító

\*\*SC 3 Upright Easy Fix Premium

## Első üzembe helyezés

### FIGYELEM

#### **A készülék károsodása vízkövesedés miatt**

*A vízkötelenítő patron csak akkor működik optimálisan, ha az első üzembe helyezés előtt a helyi víz keménységéhez állítja be a készüléket.*

*A készüléket állítsa be a helyi vízkeménységhez.*

*A korábbtól eltérő vízkeménységű területen történő alkalmazás előtt (pl. költözés miatt) állítsa be az aktuális vízkeménységet*

1. Helyezze a víztartályba a vízkötelenítő patron, majd nyomja be ütközésig.
2. Vízkeménység beállítása, lásd A vízkeménység beállítása.

**Ábra F**

## Szerelés

### A fogantyú felszerelése

1. Fogja meg az alapkészüléket.
2. Helyezze a fogantyút az alapegységbe kattanásig. A fogantyúnak szilárdan kell az eszközben lennie.

**Ábra B**

### A padlókefe felszerelése

1. Fogja meg a készüléket a fogantyúnál.
2. Az alapkészülék alsó részét csatlakoztassa a padlókeféhez kattanásig.

**Ábra C**

## Üzemeltetés

### A hálózati kábel letekerése

#### ⚠ FIGYELMEZTETÉS

#### **Aramütésveszély**

*Ha a hálózati kábel nincs teljesen letekerve, fennáll annak a veszélye, hogy túlbecsülik a hosszát, és a tápkábel megsérül.*

*Mindig tekerje le teljesen a tápkábelt.*

#### **Megjegyzés**

*Alsó kábeltartó 360°-ban elforgatható a kábel levételéhez. A felső kábeltartó nem forgatható el.*

1. Forgassa az alsó kábeltartót felfelé.
2. Távolítsa el a tápkábelt teljesen a kábeltartóról.
3. Rögzítse a kábelt a felső vagy alsó kábeltartó rögzítésével, hogy ne jöhessen le a tisztítási munkálatok során.

**Ábra J**

### Víz betöltése

A víztartály bármikor feltölthető.

#### FIGYELEM

#### **A nem lezárt tartályfedél vagy nem rögzített vízartály miatti károk**

*Ha a tartályfedél nincs rendesen lezárva, vagy a vízartály nincs megfelelően a készülékbe helyezve, a folyadék kifolyhat és a padlóburkolat károsodását okozhatja. Győződjön meg róla, hogy a vízartály esetén a tartály fedele megfelelően zárva van és a vízartály szilárdan van a készülékben.*

#### FIGYELEM

#### **A készülékben keletkezett kár**

*A nem megfelelő víz miatt eldugulhatnak a fűvókák.*

*Ne töltse bele kondenzvizet a szárítógépből.*

*Ne töltse bele összegyűjtött esővizet.*

*Ne töltse be tisztítószert vagy más adalékot (pl. illatosítót).*

#### **Megjegyzés**

*A vízartály megtöltésekor a vízkötelenítő patronnak a készülékben kell lennie.*

### A vízartály feltöltése a készüléken

1. Fogja meg a készüléket.
2. Nyissa ki a tartály fedelét, és közvetlenül a készüléken töltse fel a vízartályt max. 0,5 liternyi vezetékessal vízzel.

**Ábra G**

3. Csukja le a tartályfedelet.

### A vízartály levétele feltöltéshez

1. Fogja meg a készüléket.
2. A kábeltartót húzza függőlegesen felfelé.
3. A vízartályt a fogantyúnál húzza függőlegesen felfelé.
4. Nyissa ki a tartály fedelét, és töltse fel max. 0,5 liternyi vezetékessal vízzel.

**Ábra H**

5. Csukja le a tartályfedelet.
6. A vízartályt helyezze be és nyomja lefelé, amíg be nem kattan.

### A készülék bekapcsolása

#### FIGYELEM

#### **Felborulás miatti berendezés- és dologi károk**

*A nem megfelelő biztosítás miatt az egység leeshet és károsodhat munkaleállás vagy tárolás során. Szivárgás is felléphet, amely a padló károsodásával járhat.*

*Helyezze a készüléket a padlókefével egy szilárd felületre vagy a fali siklást akadályozó markolattal ellátott fogantyúval függőleges helyzetben egy szilárd falra.*

## FIGYELEM

### A készülék károsodása a rosszul beállított vízkeménység miatt

A vízkötelenítő patron csak akkor működik optimálisan, ha a helyi víz keménységéhez állítja be a készüléket. Helytelenül beállított vízkeménység esetén a készülék elvízkövesedhet.

A készüléket az 1. üzembe helyezés előtt állítsa be a helyi vízkeménységhez, lásd A vízkeménység beállítását.

### Megjegyzés

Az 1. gőzölés során, a vízkötelenítő patron kivételét és visszahelyezését követően a gőzöket gyenge vagy rendszerellen lehet, és különálló vízcseppek távozhatnak belőle. Az eszköznek rövid időre van szüksége, amíg a vízkötelenítő patron megtelik vízzel. A kiáramló gőzmennyiség folyamatosan emelkedik, míg kb. 30 másodperc elteltével eléri a maximális gőzmennyiséget.

1. Állítsa a készüléket szilárd talajra.

#### Ábra I

2. Csatlakoztassa a hálózati dugaszt az aljzathoz.

#### Ábra K

3. Nyomja le a Be kapcsolót.

#### Ábra L

4. A LED-es üzemmód kijelző pirosan villog.

#### Ábra M

5. A LED-es üzemmód kijelző kb. 30 másodperc elteltével folyamatosan zölden kezd villogni.

#### Ábra N

A készülék használatra kész.



## A gőzmennyiség szabályozása

A gőzmennyiség beállítása a tisztítandó felületről függ.

- Nyomja meg a gombot ismétlődően a fogantyún látható nyilakkal, amíg ki nem választja a kívánt gőzszintet.

#### Ábra P

A következő 3 gőzfokozat választható:

|  |                                   |
|--|-----------------------------------|
|    | Csemp / kő - legmagasabb gőzszint |
|   | Szőnyeg - közepes gőzszint        |
|  | Fa - legalacsonyabb gőzszint      |

### Megjegyzés

A készülék bekapcsolása után mindig a legmagasabb gőzszint (csemp / kő) kerül kiválasztásra.

- A gőzmennyiség beállítása után nyomja meg a gőzkart.

#### Ábra O

## Víz utántöltése

### Megjegyzés

A vízszint a félig átlátszó frissvítartályon keresztül látható.

A víz utántöltése során a vízkötelenítő patron a készülékben rögzítve marad.

- Nyissa ki a tartály fedelét, és közvetlenül a készüléken töltsse fel a víztartályt max. 0,5 liternyi vezetékes vízzel.

#### Ábra G

vagy

- Vegye le a tartályt, nyissa ki a tartály fedelét, és töltsse fel max. 0,5 liternyi vezetékes vízzel lásd a Víz utántöltése részt.

#### Ábra H

## Az üzem megszakítása

## FIGYELEM

### A kondenzátum/nedvesség okozta anyagi kár

Az anyagi károk megelőzése érdekében hosszabb leállások esetén, lásd: A készülék tárolása című részt.

Az energiatakarékosság érdekében javasoljuk, hogy a készüléket 20 percnél hosszabb üzemszünetek esetén kapcsolja ki.

1. Nyomja meg a KI-gombot.

#### Ábra S

## A készülék kikapcsolása

1. Nyomja meg a KI-gombot.

#### Ábra S

A készülék ki van kapcsolva.

2. Húzza ki a hálózati dugaszt az aljzathoz.

#### Ábra T

## FIGYELEM

### A készülék károsodása romlott víz miatt

Ha a készüléket 2 hónapnál hosszabb ideig nem használja, akkor a tartályban lévő víz megromolhat.

A víztartályt mindig ürítse ki hosszabb üzemszünetek előtt.

3. Ürítse le a víztartályt.

#### Ábra U

## A készülék tárolása

## FIGYELEM

### A kondenzátum/nedvesség okozta anyagi kár

A tisztítás után a felmosókendőn vagy a padlókefén / készüléken lévő nedvesség károsíthatja a padlóburkolatot.

Tisztítás után vegye le a felmosókendőt / szőnyegsimítót, és szárítsa meg a padlókefét / készüléket.

Ne helyezze és ne tárolja a készüléket érzékeny felületre.

1. Távolítsa el a felmosókendőt, illetve a felmosókendőt és szőnyegsimítót, lásd a Padlókefe és szőnyegsimító fejezetet.

#### Ábra D

#### Ábra E

2. Törölje le a nedvességet a padlókeféről / készülékről.

3. Tekerje a tápkábel az alsó és felső kábeltartóra.

#### Ábra V

4. A készüléket tárolja függőleges helyzetben szilárd felületen vagy falon.

#### Ábra I

5. Tárolja a készüléket száraz, fagymentes helyen.

## Fontos alkalmazási utasítások

### A padlófelületek tisztítása

Javasoljuk, hogy a padlót seperje fel vagy porszívózza fel a készülék használata előtt. Így a padló már a nedves tisztítás előtt mentesíthető a szennyeződésektől és laza részecskéktől.

### Bevonatos vagy lakkozott felületek tisztítása

## FIGYELEM

### Sérült felületek

A gőz feloldhatja a viaszt, bútropolírt, műanyag bevonatot vagy festéket és az élek ragasztását.

Ne irányítsa a gőzt ragasztott elemre, mivel a ragasztás feloldódhat.

Ne használja a készüléket lakkozatlan fapadló vagy parketták tisztítására.

Ne használja a készüléket lakkozott vagy műanyagbevonatú felületek tisztítására, pl. a konyha és nappali bútorzata, ajtók vagy parketta tisztítására.

## A tartozékok használata

### Padlótisztító fej

A padlótisztító fej lemosható padlóburkolatok, pl. kőpadlók, csempék és PVC-padlók, valamint szigetelt fapadlók, pl. parketta és laminált padló tisztítására alkalmas.

#### FIGYELEM

#### Károsodások gőz hatására

A hőség és gőzhatás károkat okozhatnak.

Alkalmazás előtt a legkisebb gőzmennyiséggel ellenőrizze a szőnyeg félreeső helyén a hőtűrő képességet és a gőzhatást.

A szigetelt fapadlót az előre beállított fa fokozattal gőzölje, és soha ne hagyja sokáig ugyanazon a helyen.

#### Megjegyzés

A tisztítandó felületen lévő tisztítószermaradványok vagy ápolószerek a gőztisztítás során buborékokat okozhatnak, amelyek többszöri alkalmazás során eltűnnek.

#### ⚠ VIGYÁZAT

#### A láb égési sérülései

A padlókefe / felmosókendő felmelegszik a gőzölés során.

A felmosókendő eltávolításakor forróvíz csepeghet le.

A padlókefét/felmosókendőt csak megfelelő lábbeliben üzemeltesse és távolítsa el.

- Rögzítse a felmosókendőt a padlótisztító fejen.
  - A felmosókendőt a tépőzárral felfelé fedtesse a padlóra.
  - A padlótisztító fejet enyhe nyomással helyezze a felmosókendőre.

#### Ábra D

A felmosókendő tépőzárral rögzül a padlótisztító fejhez.

### Mikroszálás padlókendő

A mikroszálás kendő kőpadlók, csempék és PVC-padlók, valamint szigetelt fapadlók, pl. parketta és laminált padló tisztítására alkalmas. A mikroszálás kendő alkalmas szőnyegek felrészítésére is a szőnyegsimítóval együtt alkalmazva.

### Abrazív padlókendő

Az abrazív padlókendő alkalmas nem érzékeny padlók, például csemepe vagy kő tisztítására.

#### FIGYELEM

#### A padlóburkolatok károsodása

Az abrazív padlókendő az érzékeny padlóburkolat, ill. felületek károsodását okozhatja.

Az abrazív padlókendő nem alkalmazható fafelületek tisztítására.

Az abrazív kendő nem használható a szőnyegsimítóval.

#### A felmosókendő levétele

- Helyezze lábát a felmosókendő állítónyelvére, és emelje felfelé a padlókefét.

#### Ábra D

#### Megjegyzés

A felmosókendő tépőzárja kezdetben még nagyon erős, és esetleg nehezen távolítható el a padlókeféről. Többszöri használat, valamint a felmosókendő kimosása után könnyebben eltávolíthatóvá válik a padlókeferől, és eléri az optimális tapadást.

### A padlókefe és alapkészülék eltávolítása

#### FIGYELEM

#### A készülék instabilitásából adódó anyagi károk

A készülék a padlókefe eltávolításakor instabillá válik, felborulhat, és a készülék és padlóburkolat károsodását okozhatja.

A beszerelés után ne távolítsa el a padlókefét az alapegységről.

Csak akkor távolítsa el a padlókefét, ha a készüléket üzembe helyezték.

- Nyomja meg a KI-gombot.

#### Ábra S

- Húzza ki a hálózati dugaszt az aljzatból.

#### Ábra T

- Ürítse le a víztartályt.

#### Ábra U

- Fogja meg a készüléket a fogantyúnál.
- Nyomja meg a padlókefe kioldógombját.
- A padlókefe kilazul a készülékből és eltávolítható.

#### Ábra W

- Tárolja a készüléket biztonságos fekvő helyzetben.

### Szőnyegsimító

A szőnyegsimítóval felrészítheti a szőnyegeket.

#### FIGYELEM

#### A szőnyegsimító és a szőnyeg sérülései

A szőnyegsimító szennyeződései, valamint hőség és nedvesség károsíthatják a szőnyeget.

A szőnyegsimítót csak a padlókefére fejre helyezett mikroszálás kendővel alkalmazza.

A szőnyegsimító használata esetén csak a megfelelő gőzzinttel használja a készüléket (lásd a fogantyú kijelzőjét, szőnyeg padlóburkolat szimbólum - közepes gőzzint).

Alkalmazás előtt a legkisebb gőzmennyiséggel ellenőrizze a szőnyeg félreeső helyén a hőtűrő képességet és a gőzhatást.

Vegye figyelembe a szőnyeg gyártójának tisztítási utasításait.

Győződjön meg róla, hogy a szőnyegsimító alkalmazása előtt leperszívózták a szőnyeget, a foltokat pedig eltávolították.

A készülékben esetlegesen összegyűlt vizet (kondenzátumot) alkalmazás előtt és üzemszünetek után lefolyóba történő elpárologtatással ürítse ki (padlórongy nélkül /tartozékkal).

Ne irányítsa a gőzt folyamatosan egy pontra (maximum 5 másodperc), így elkerülhető a szőnyeg erős átnedvesedése és a hőhatás okozta károsodások kockázata. Ne alkalmazza a szőnyegsimítót hosszú szálú bolyhos szőnyegen.

#### A szőnyegsimító rögzítése a padlótisztító fejen

- A padlórongy rögzítése a padlótisztító fejen, lásd a fejezetet Padlótisztító fej.

#### Ábra D

- A padlótisztító fejet enyhe nyomással csúsztassa be a szőnyegsimítóba és pattintsa be.

#### Ábra E

- Kezdje meg a szőnyegtisztítást.

#### A szőnyegsimító levétele a padlótisztító fejről

#### ⚠ VIGYÁZAT

#### A láb égési sérülései

A szőnyegsimító a gőzölés során felforrósodhat.

Ne üzemeltesse és ne vegye le a szőnyegsimítót meztelán vagy nyitott szandálban.

A szőnyegsimítót csak megfelelő lábbeliben üzemeltesse és távolítsa el.

1. Cipője orrával nyomja lefelé a szőnyegsimító nyelvért.
2. Emelje fel a padlótisztító fejet.

#### Ábra E

## Ápolás és karbantartás

### Ürítse le a víztartályt

#### FIGYELEM

##### A készülék károsodása romlott víz miatt

Ha a készüléket 2 hónapnál hosszabb ideig nem használja, akkor a tartályban lévő víz megromolhat.

A víztartályt mindig ürítse ki üzemszünetek előtt.

1. Nyomja meg a KI-gombot.  
A készülék ki van kapcsolva.
2. Húzza ki a hálózati dugaszcsatlakozót az aljzatból.
3. Vegye le a tartályfedeleit.
4. Ürítse le a víztartályt.

A patron a víztartályban maradhat.

#### Ábra U

### Cserélje ki a vízkötelenítő patron

#### FIGYELEM

##### A készülék károsodása és rövidített élettartam

A vízkötelenítő patron cseréjére vonatkozó időközök (ellenőrzőlámpa kijelzése) figyelmen kívül hagyása miatt károsodhat a készülék, illetve lerövidülhet az élettartama.

Vegye figyelembe a cseréjére vonatkozó időközöket (ellenőrzőlámpa kijelzése).

#### Megjegyzés

A cserére vonatkozó időközök hossza a helyi víz keménységétől függ. Kemény víz (pl. III/IV) esetén nagyobbak a cserére vonatkozó időközök, mint a lágy víz esetén (pl. I/II).

### Ellenőrző kijelző az üzemidő végén

A vízkötelenítő patron cseréjének szükségességét a következőképpen jelzi a „vízkötelenítő patron ellenőrzőlámpa”:

- Az üzemidő lejárta előtt 2 órával villog az ellenőrzőlámpa.

#### Ábra R

- Az üzemidő lejárta előtt 1 órával sokkal gyorsabban villog az ellenőrzőlámpa.
- Ha a vízkötelenítő patron üzemideje lejár, az ellenőrzőlámpa és a készülék LED-sávja folyamatosan pirosan világít. A fogantyún lévő padlóbúrkolat szimbólumok nem világítanak. A szivattyú automatikusan kikapcsol (vizgőz nélkül), hogy elkerülje a készülék károsodását.

### Helyezze be a vízkötelenítő patron

#### FIGYELEM

##### Készülékkárosodás

A készülék károsodhat, ha visszahelyezi az elhasznált vízkötelenítő patron.

A patronok összekeverésének elkerülése érdekében körültekintően kell dolgozni.

#### Beszerezési utasítás

Az 1. gőzlőben során, a vízkötelenítő patron kivételét és visszahelyezését követően a gőzlőket gyenge vagy rendszertelen lehet, és különálló vízcepppek távozhatnak belőle. Az eszközhöz rövid időre van szüksége, amíg a vízkötelenítő patron megtelik vízzel. A kiáramló gőzmennyiség folyamatosan emelkedik, míg kb. 30 másodperc elteltével eléri a maximális gőzmennyiséget.

#### Megjegyzés

A víztartály eltávolításával a vízkötelenítő patron könnyebben kivehető és kicserélhető.

1. Nyomja meg a KI-kapcsolót.  
A készülék ki van kapcsolva.
2. Vegye le a tartályfedeleit.
3. Vegye ki a vízkötelenítő patron.
4. Helyezze be az új vízkötelenítő patron, majd nyomja be ütközésig.
5. Nyomja meg a BE-kapcsolót.  
A készülék be van kapcsolva.
6. Tartsa nyomva 4 másodpercig a RESET gombot.  
A „Víz-kötelenítő patron cseréje” ellenőrzőlámpa kialszik, és újrakezdődik a vízkötelenítő patron üzemeje.
7. Hagyja felfűteni a készüléket.
8. Tartsa lenyomva kb. 30 másodpercig a gőzkart a vízkötelenítő patron légtelenítéséhez.

#### Ábra Q

### A vízkeménység beállítása

#### FIGYELEM

##### A készülék károsodása vízkövesedés miatt

Vízkötelenítő patron behelyezése nélkül és helytelenül beállított vízkeménység esetén a készülék elvízkövesedhet.

Mindig vízkötelenítő patronnal végezze a munkát.

A készüléket állítsa be a helyi vízkeménységre.

A korábbiól eltérő vízkeménységű területen történő alkalmazás előtt (pl. költözés miatt) állítsa be az aktuális vízkeménységre.

#### Megjegyzés

A vezetékes víz keménységével kapcsolatban a vízgazdálkodási hatóság vagy a vízművek adhat tájékoztatást. A vízkeménység a RESET gomb segítségével állítható be. A vízkeménység beállítás mindaddig tárolva marad, amíg (pl. költözés miatt) új beállítást végez. A készülék gyárilag a legmagasabb vízkeménységre van állítva (IV. fokozat). A készülék villogással mutatja a beállított vízkeménységet.

#### Vízkeménységi fokozatok és villogás

| Vízkeménységi tartomány | °dH   | mmol/l  | A villanások száma | A villanások közötti távolság |
|-------------------------|-------|---------|--------------------|-------------------------------|
| I lágy                  | 0-7   | 0-1,3   | 1x                 | 4 másodperc                   |
| II közepes              | 7-14  | 1,3-2,5 | 2x                 |                               |
| III kemény              | 14-21 | 2,5-3,8 | 3x                 |                               |
| IV nagyon kemény        | >21   | >3,8    | 4x                 |                               |

#### Megjegyzés

A vízkötelenítő patron vízkömentesítő hatása akkor aktívulódik, amint a tartályt feltölti vízzel és a készüléket üzembe helyezi. A vízkötelenítő patronban található granulátum felveszi a vízben található mészkövet. Kiegsztítő vízkötelenítés nem szükséges.

#### Megjegyzés

A patronban lévő szemcsék színe vízzel érintkezve megváltozhat, ezt a víz ásványianyag-tartalma okozza. Ez az elszineződés ártalmatlan, és nincs negatív hatással a készülékre, a tisztítási munkákra vagy a vízkötelenítő patron működésére.

#### Megjegyzés

A beállítás közben ne tartson 15 másodpercnél hosszabb szünetet, mivel a készülék emiatt automatikusan beállhat a legutóbb kiválasztott vízkeménységre illetve

az első üzembe helyezés során a legmagasabb vízkeménységre.

1. Dugja be a hálózati csatlakozót.
2. Győződjön meg arról, hogy a készülék ki van kapcsolva.
3. Tartsa lenyomva a RESET gombot, és kapcsolja be a készüléket.

#### Ábra Q

Kb. 2 másodperc elteltével az ellenőrzőlámpa villogni kezd és a villanások számával jelzi az aktuális vízkeménység-beállítást.

4. Engedje fel a RESET gombot.  
A készülék alapbeállítás szerint a IV-es vízkeménységi fokozatra van állítva, ezért az ellenőrzőlámpa egymás után négyszer villog.
5. A RESET gomb többszöri megnyomásával a különböző vízkeménységi fokozatok között váltothat, amíg el nem éri a kívánt vízkeménységi fokozatot.
6. Amint elérte a kívánt vízkeménységi fokozatot, tartsa lenyomva a RESET gombot 3 másodpercig, hogy eltárolja a kiválasztott vízkeménységi fokozatot.  
Az eltárolás igazolásaként a vízkeménység ellenőrzőlámpa felkapcsol.

### A tartozékok ápolása

(Tartozék - a szállított tartozékok függvényében)

#### Megjegyzés

A mikroszálás kendő nem alkalmas szárításhoz.

#### Megjegyzés

A kendők mosásához vegye figyelembe a mosási címken lévő útmutatót. Ne használjon öblítőszer, hogy a kendők jól felvehessék a szennyeződést.

1. A felmosókendőket maximum 60 °C-on mossa ki a mosógépben.

### Fogantyú eltávolítása

#### FIGYELEM

#### Készülékkárosodás

A fogantyú alkatrészei a gyakori eltávolítás miatt károsodhatnak.

A fogantyút az összeszerelés után már nem szabad eltávolítani az alapkészülékről.

A fogantyút csak akkor szabad levenni az alapkészülékről, ha a készüléket szervizbe kell küldeni.

### Üzemzavarok elhárítása

Az üzemzavarok gyakran egyszerű okokra vezethetők vissza, amelyeket az alábbi áttekintés segítségével a kezelő maga is könnyen elháríthat. Kétség esetén vagy az itt meg nem nevezett üzemzavarok esetén, kérjük, forduljon a felhatalmazott ügyfélszolgálathoz.

#### ⚠ FIGYELMEZTETÉS

#### Áramütés és égési sérülés veszélye

Amíg a készülék csatlakoztatva van a villamos hálózatra vagy még nem hűlt le, kockázatos lehet a hibaelhárítás.

Húzza ki a hálózati dugaszt.

Hagyja lehűlni a készüléket.

#### Nincs / kevés gőz, pedig a tartályban elegendő víz található

A vízkötelenítő patron nincs vagy rosszul van behelyezve.

- Helyezze be a vízkötelenítő patron, és/vagy ellenőrizze, hogy a vízkötelenítő patron stabilan van-e a tartályban, és szükség esetén nyomja be újra.

A vízzel való feltöltés során a vízkötelenítő patron el lett távolítva és/vagy új vízkötelenítő patron lett behelyezve

- A vízkötelenítő patron a készülék feltöltésének ideje alatt hagyja a víztartályban.
- Folyamatosan tartsa lenyomva a gőzkart.  
A készülék kb. 30 másodperc elteltével eléri a teljes gőzteljesítményt.

#### A "Víz-kötelenítő patron cseréje" piros ellenőrzőlámpa villog, egyébként a készülék megfelelően működik

Nemsokára lejár a vízkötelenítő patron üzemideje.

- Helyezzen be új vízkötelenítő patron, lásd: A vízkötelenítő patron cseréje.

#### A tartályban elegendő víz ellenére nincs gőz, továbbá a jelzőfény és a készülék LED-üzemmód kijelzője folyamatosan piros, a fogantyún lévő padlóburkolat szimbólumok nem világítanak.

Lejár a vízkötelenítő patron üzemideje

- Helyezzen be új vízkötelenítő patron, lásd: A vízkötelenítő patron cseréje.
- Ha már behelyezett egy új vízkötelenítő patron, és a hiba még mindig fennáll, előfordulhat, hogy a vízkötelenítő patron cseréje után nem lett megnyomva a RESET gomb. A vízkötelenítő patron cseréje után 4 másodpercig tartsa lenyomva a RESET gombot, lásd A vízkötelenítő patron cseréje.

### Műszaki adatok

#### Elektromos csatlakozás

|                        |    |         |
|------------------------|----|---------|
| Feszültség             | V  | 220-240 |
| Fázis                  | ~  | 1       |
| Frekvencia             | Hz | 50-60   |
| Védettség              |    | IPX4    |
| Érintésvédelmi osztály |    | I       |

#### A készülék teljesítményre vonatkozó adatai

|                     |           |      |
|---------------------|-----------|------|
| Fűtőtelteljesítmény | W         | 1600 |
| Felfűtési idő       | Másodperc | 30   |
| Folyamatos gőzölés  | g/min     | 40   |

#### Töltési mennyiség

|            |   |     |
|------------|---|-----|
| Víztartály | l | 0,5 |
|------------|---|-----|

#### Méreték és súlyok

|                          |    |      |
|--------------------------|----|------|
| Kábelhossz               | m  | 5,0  |
| Súly (tartozékok nélkül) | kg | 3,1  |
| Hosszúság                | mm | 314  |
| Szélesség                | mm | 207  |
| Magasság                 | mm | 1185 |

A műszaki változtatások jogát fenntartjuk.



## Obsah

|   |     |
|---|-----|
| Všeobecné pokyny .....                    | 97  |
| Použití v souladu s určením .....         | 97  |
| Ochrana životního prostředí .....         | 97  |
| Příslušenství a náhradní díly .....       | 97  |
| Rozsah dodávky .....                      | 97  |
| Záruka .....                              | 97  |
| Bezpečnostní mechanismy .....             | 97  |
| Popis přístroje .....                     | 97  |
| První uvedení do provozu .....            | 98  |
| Montáž .....                              | 98  |
| Provoz .....                              | 98  |
| Důležité pokyny k použití přístroje ..... | 99  |
| Používání příslušenství .....             | 100 |
| Péče a údržba .....                       | 101 |
| Pomoc při poruchách .....                 | 102 |
| Technické údaje .....                     | 102 |

## Všeobecné pokyny



Před prvním použitím přístroje si přečtete tento originální provozní návod a přiložené bezpečnostní pokyny.

Postupujte podle nich.

Uschovejte obě příručky pro pozdější použití nebo pro dalšího vlastníka.

## Použití v souladu s určením

Přístroj používejte výhradně pro soukromou domácnost pro čištění rovinných tvrdých podlah (např. kamenné podlahy, dlažba a PVC podlahy, a dále utěsněné dřevěné podlahy, jako jsou parketové a laminátové podlahy), které odolají vysoké teplotě, tlaku a vlhkosti přístroje. Nečistěte povrchy choulostivé na vodu, jako jsou neopracované korkové podlahy (vlhkost může proniknout dovnitř a podlahu poškodit). S nasazeným kobercovým nástavcem lze přístroj použít také pro regeneraci koberců s krátkým vlasem, bříhounů apod.

Čisticí prostředky nejsou nutné.

## Ochrana životního prostředí



Obalové materiály jsou recyklovatelné. Obaly prosím likvidujte ekologickým způsobem.



Elektrické a elektronické přístroje obsahují hodnotné recyklovatelné materiály a často součásti, jako baterie, akumulátory nebo olej, které mohou při chybném zacházení nebo likvidaci představovat potenciální nebezpečí pro lidské zdraví nebo pro životní prostředí. Pro řádný provoz přístroje jsou však tyto součásti nezbytné. Přístroje označené tímto symbolem se nesmí likvidovat s domovním odpadem.

## Informace k obsaženým látkám (REACH)

Aktuální informace k obsaženým látkám naleznete na stránkách: [www.kaercher.com/REACH](http://www.kaercher.com/REACH)

## Příslušenství a náhradní díly

Používejte pouze originální příslušenství a náhradní díly, které Vám zaručují bezpečný a bezporuchový provoz přístroje.

Informace o příslušenství a náhradních dílech naleznete na stránkách [www.kaercher.com](http://www.kaercher.com).

## Rozsah dodávky

Rozsah dodávky přístroje je vyobrazen na obalu. Při vybalení zkontrolujte úplnost obsahu. V případě chybějícího příslušenství nebo výskytu poškození při přepravě informujte prosím Vašeho prodejce.

## Záruka

V každé zemi platí záruční podmínky vydané naší příslušnou odbytovou společností. Případné závady Vašeho přístroje odstraníme během záruční lhůty bezplatně, pokud jsou zaviněny vadou materiálu nebo výrobní vadou. V záručním případě se prosím obraťte s dokladem o koupi na Vašeho prodejce nebo na nejbližší autorizované servisní středisko. (Adresa viz zadní stranu)

## Bezpečnostní mechanismy

### ⚠ UPOZORNĚNÍ

### Chybějící nebo pozměněné bezpečnostní mechanismy

Bezpečnostní mechanismy slouží pro vaši ochranu. Bezpečnostní mechanismy nikdy nepozměňujte ani nepřemostujte.

## Symbole na přístroji

(v závislosti na typu přístroje)

|  |   |
|--|---|
|  | Nebezpečí popálení, povrch přístroje se během provozu silně zahřívá |
|  | Nebezpečí opaření párou   |
|  | Čtete návod k použití   |

## Pojistný ventil

Pokud by v případě poruchy vznikl nadměrně velký tlak, zajistí bezpečnostní ventil jeho vypuštění do okolí.

## Tavná pojistka

Tavná pojistka brání přehřátí přístroje. Když se přístroj přehřeje, odpojí ho tavná pojistka od sítě. Před opětovným uvedením přístroje do provozu se obraťte na příslušný zákaznický servis KÄRCHER.

## Popis přístroje

Tento návod k použití obsahuje popis maximálního vybavení. V závislosti na daném modelu existují rozdíly v rozsahu dodávky (viz obal).

**Ilustrace viz strana s obrázky.**

### Ilustrace A

- ① Pole tlačítek /spínačů
- ② Spínač - VYP
- ③ Spínač - ZAP
- ④ Kontrolka (červená)  
- výměna odvápnovací kartuše.
- ⑤ Tlačítko RESET  
- nastavení tvrdosti vody  
- potvrzení po výměně kartuše
- ⑥ Ukazatel provozu LED  
Bliká červeně - síťové napětí je k dispozici a přístroj se zahřívá  
Zelená - přístroj je v pohotovostním stavu

- ⑦ Displej se zobrazením parních stupňů
- ⑧ Tlačítko pro nastavení parních stupňů
- ⑨ Parní stupeň 1 - dřevo
- ⑩ Parní stupeň 2 - koberec
- ⑪ Parní stupeň 3 - dlažba / kámen
- ⑫ Rukojeť
- ⑬ Protiskluzová pojistka rukojeti
- ⑭ Páčkový spínač páry
- ⑮ Háky kabelu s fixací
- ⑯ Odvápňovací kartuše
- ⑰ Plnicí otvor pro vodu
- ⑱ Vodní nádrž s víkem nádrže a držadlem
- ⑲ Síťové přírodní vedení se sítovou zástrčkou
- ⑳ Tlačítko na odjištění (odblokování) podlahové hubice
- ㉑ Podlahová hubice
- ㉒ Suchý zip
- ㉓ Pad z mikrovlákna na podlahu (1 ks)
- ㉔ \*\* Pad z mikrovlákna na podlahu (2 ks)
- ㉕ \*\* Abrazivní hadr na podlahu (1 ks)
- ㉖ Kobercový nástavec

\*\* SC 3 Upright EasyFix Premium

## První uvedení do provozu

### POZOR

#### Poškození přístroje zavápněním

Odvápňovací kartuše funguje optimálně pouze tehdy, pokud přístroj před 1. použitím přizpůsobíte místní tvrdosti vody.

Nastavte přístroj podle místní tvrdosti vody.

Před použitím v místě s jinou tvrdostí vody (např. po přestěhování) nastavte přístroj na aktuální tvrdost vody

1. Vložte odvápňovací kartuši do otvoru a zatlačte ji, až pevně dosedne.

#### Ilustrace F

2. Nastavte tvrdost vody, viz kapitola Nastavení tvrdosti vody.

## Montáž

### Montáž lišty rukojeti

1. Přidržete pevně základní zařízení.
2. Lištu rukojeti zasuňte do základního zařízení až na doraz, dokud slyšitelně nezaklapne. Lišta rukojeti musí být v přístroji pevně usazena.

#### Ilustrace B

### Montáž podlahové hubice

1. Přidržete pevně přístroj za rukojeť.
2. Připojte spodní část základní jednotky k podlahové trysce, až slyšitelně zaklapne.

#### Ilustrace C

## Provoz

### Odviňte síťový kabel

#### ⚠ VAROVÁNÍ

#### Nebezpečí úrazu elektrickým proudem

Pokud není napájecí kabel zcela odvinut, existuje riziko, že dosah bude nadhodnocen a napájecí kabel bude poškozen a poškozen.

Elektrický kabel vždy úplně odviňte.

#### Upozornění

Spodní držák kabelu lze otočit o 360° pro vyjmutí kabelu. Horní kabelový hák není otočný.

1. Otočte spodní držák kabelu nahoru.
2. Napájecí kabel úplně sejměte z kabelového háčku.
3. Upevněte kabel ve fixaci horního nebo spodního kabelového háčku, aby nedošlo k jeho přejetí během čištění.

#### Ilustrace J

### Plnění vodou

Nádrž na vodu je možné kdykoli doplnit.

#### POZOR

#### Poškození v důsledku neuzavřeného víka nádrže nebo nedostatečně pevně usazené nádrže na vodu

Pokud není víko nádrže správně uzavřeno nebo nádrž na vodu není správně vložena do přístroje, může dojít k úniku kapaliny a přitom poškození podlahové krytiny.

Když je nádrž na vodu naplněná, dbejte na to, aby bylo víko nádrže správně uzavřeno a nádrž na vodu byla pevně usazena v přístroji.

#### POZOR

#### Poškození přístroje

Kvůli nevhodné vodě se mohou trysky ucpat.

Nedoplňujte kondenzační vodou ze sušičky prádla.

Nedoplňujte zachycenou dešťovou vodou.

Nedoplňujte do přístroje čisticí prostředky ani jiné přísady (např. vůně).

#### Upozornění

Při doplňování vody do vodní nádrže musí být odvápňovací kartuše ve vodní nádrži.

### Plnění nádrže na vodu přímo na přístroji

1. Přidržete pevně přístroj.
2. Otevřete víko nádrže a vodní nádrž doplňte přímo na přístroji vodou z vodovodního řádu max. 0,5 l.

#### Ilustrace G

3. Zavřete víko nádrže.

### Sejmutí nádrže na vodu pro doplnění

1. Přidržete pevně přístroj.
2. Otočte spodní háček kabelu nahoru.
3. Nádrž na vodu vytáhněte za držadlo svisle nahoru.
4. Otevřete víko nádrže a doplňte přímo na přístroji vodou z vodovodního řádu max. 0,5 l.

#### Ilustrace H

5. Zavřete víko nádrže.
6. Vložte nádrž na vodu a zatlačte ji dolů, až zacvakne.

### Zapnutí přístroje

#### POZOR

#### Poškození přístroje a majetku převrácením

Při nedostatečném zajištění může při přerušení práce nebo skladování přístroj spadnout a poškodit se. Přitom rovněž může dojít k úniku kapaliny a tím poškození podlahové krytiny.

Přístroj postavte podlahovou tryskou na pevný povrch nebo jej opřete rukojeť s protiskluzovou pojistkou ve svislé poloze o pevnou stěnu.

## POZOR

### **Poškození přístroje kvůli špatně nastavené tvrdosti vody**

Odvápňovací kartuše funguje optimálně jen tehdy, když je přístroj přizpůsoben místní tvrdosti vody. V případě špatně nastavené tvrdosti vody se může přístroj zavápňovat.

Přístroj před 1. použitím přizpůsobíte místní tvrdosti vody, viz kapitola Nastavení tvrdosti vody.

#### **Upozornění**

Při 1. použití páry po vyjmutí a opětovném vložení odvápňovací kartuše může být vyvíjen páry slabé nebo nepravidelné a mohou unikat jednotlivé kapky vody.

Přístroj potřebuje krátký čas záběhu, během kterého se odvápňovací kartuše naplní vodou. Množství unikající páry stále vzrůstá a maxima dosahuje asi po 30 sekundách.

1. Postavte přístroj na pevný podklad.

#### **Ilustrace I**

2. Připojte síťovou zástrčku do zásuvky.

#### **Ilustrace K**

3. Stiskněte spínač ZAP.

#### **Ilustrace L**

4. Ukazatel provozu LED bliká červeně.

#### **Ilustrace M**

5. Cca za 30 sekund se ukazatel provozu LED rozsvítí trvale zeleně.

#### **Ilustrace N**

Přístroj je připraven k použití.



## Regulace množství páry

Nastavení množství páry se řídí povrchem, který se má vyčistit.

- Stiskněte opakovaně tlačítko se šipkami na rukojeti, dokud se nenavolí požadovaná úroveň páry.

#### **Ilustrace P**

Na výběr máte 3 různé paměti stupně:

|  |  |
|--|--|
|    | Dlažba / kámen - nejvyšší parní stupeň |
|    | Koberec - střední parní stupeň         |
|  | Dřevo - nejnižší parní stupeň          |

#### **Upozornění**

Po zapnutí přístroje je vždy navolen maximální parní stupeň (dlažba / kámen).

- Po nastavení množství páry stiskněte spínač páry.

#### **Ilustrace O**

## Doplnění vody

#### **Upozornění**

Hladinu vody je možno sledovat částečně transparentní stěnou nádrže na čistou vodu.

Při doplňování vody zůstává odvápňovací kartuše upevněná v přístroji.

- Otevřete víko nádrže a vodní nádrž doplňte přímo na přístroji vodou z vodovodního řádu max. 0,5 l.

#### **Ilustrace G**

nebo

- odejměte nádrž na vodu, otevřete víko nádrže a doplňte přímo na přístroji vodou z vodovodního řádu max. 0,5 l.

#### **Ilustrace H**

## Přerušení provozu

### POZOR

**Poškození majetku vlivem kondenzátu / vlhkosti**  
Aby při delším přerušení práce nedošlo k poškození majetku, viz kapitola Uskladnění přístroje.

Pro úsporu energie doporučujeme přístroje při přestávkách v práci delších než 20 minut vypnout.

1. Stiskněte spínač VYP.

#### **Ilustrace S**

## Vypnutí přístroje

1. Stiskněte spínač VYP.

#### **Ilustrace S**

Přístroj je vypnutý.

2. Odpojte síťovou zástrčku ze zásuvky.

#### **Ilustrace T**

### POZOR

**Poškození přístroje zkaženou vodou**

Pokud není přístroj déle než 2 měsíce používán, může se voda v nádrži zkazit.

Před delšími přestávkami v provozu vyprázdněte nádrž na vodu.

3. Vyprázdněte nádrž na vodu.

#### **Ilustrace U**

## Uložení přístroje

### POZOR

**Poškození majetku vlivem kondenzátu / vlhkosti**

Po čištění může vlhkost, která je na hadru na vytírání nebo na podlahové hubici / přístroji poškodit podlahovou krytinu.

Po čištění odstraňte hadr na vytírání / kobercový nástavec a podlahovou hubici / přístroj vysušte.

Nestavte ani neuskladňujte přístroj na choulostivé podlahy.

1. Odstraňte hadr na vytírání nebo hadr na vytírání i kobercový nástavec, viz kapitola Podlahová hubice a kobercový nástavec.

#### **Ilustrace D**

#### **Ilustrace E**

2. Odstraňte vlhkost z podlahové hubice / přístroje.

3. Elektrický kabel navíňte okolo spodního i horního háčku kabelu.

#### **Ilustrace V**

4. Přístroj uschovejte ve svislé poloze na pevném podkladu nebo u stěny.

#### **Ilustrace I**

5. Uložte přístroj na suchém místě zabezpečeném před mrazem.

## Důležité pokyny k použití přístroje

### Čištění podlahových ploch

Před použitím přístroje doporučujeme podlahu zamést nebo vysát. Tím se podlaha již před vlhkým čištěním zbaví volných částecek nečistot.

### Čištění povrchů opatřených nátěry nebo lakem

### POZOR

**Poškozené povrchy**

Pár může z hran uvolňovat vosk, leštidlo na nábytek, plastové povlaky nebo barvy a náklížky.

Nesmířujte páru na hrany s náklížky, protože by se náklížek mohl uvolnit.

Nepoužívejte přístroj k čištění nelakovaného dřeva a parketových podlah.

Nepoužívejte přístroj k čištění lakovaných povrchů ani povrchů s plastovou povrchovou vrstvou, jako je např. kuchyňský a bytový nábytek, dveře a parkety.

## Používání příslušenství

### Podlahová hubice

Podlahová hubice je vhodná pro čištění omyvatelných podlahových krytin, např. kamenných podlah, dlaždic a podlah z PVC, a také utěsněných dřevěných podlah, jako jsou parketové a laminátové podlahy.

#### POZOR

#### **Poškození působením páry**

*Horko a působení páry mohou způsobit poškození.*

*Před použitím ověřte odolnost vůči vysokým teplotám a účinky páry na nenápadném místě koberce s použitím malého množství páry.*

*Používejte páru na utěsněné dřevěné podlahy s nastaveným stupněm na dřevo a nikdy dlouho nesetrvávejte na tom stejném místě*

#### **Upozornění**

*Zbytky čistícího prostředku nebo emulzí na ošetření na čistěné ploše mohou při parním čištění způsobit šmouhy, které však při opakované aplikaci zmizí.*

#### **△ UPOZORNĚNÍ**

#### **Popalení nohou**

*Podlahová hubice / hadr na vytírání se při napařování zahřívá na vysokou teplotu.*

*Při odnímání hadru na vytírání může odkapávat horká voda.*

*Podlahovou hubici / hadr na vytírání používejte a snímejte pouze ve vhodné obuvi.*

1. Upevněte hadr na vytírání na podlahovou hubici.
  - a. Položte hadr na vytírání na podlahu suchými zipy nahoru.
  - b. Postavte podlahovou hubici na hadr na vytírání a lehce přitlačte.

#### **Ilustrace D**

*Hadr na vytírání se suchými zipy sám přichytí na podlahovou hubici.*

### Podlahová utěrka z mikrovlákna

Pad z mikrovlákna je vhodný pro čištění kamenných podlah, dlažeb a podlah z PVC, a také utěsněných dřevěných podlah, jako jsou parketové a laminátové podlahy. Pad z mikrovlákna je rovněž vhodný pro regeneraci koberců při použití kobercového nástavce.

### Abrazivní hadr na podlahu

Abrazivní hadr na podlahu je vhodný pro čištění odolných podlah jako dlažba nebo kámen.

#### POZOR

#### **Poškození podlahových krytin**

*Abrazivní hadr na podlahu může poškodit choulostivé podlahové krytiny nebo povrchy.*

*Abrazivní hadr na podlahu nepoužívejte k čištění dřevěných povrchů.*

*Abrazivní hadr nepoužívejte s kobercovým nástavcem.*

#### **Sejmutí hadru na vytírání**

1. Postavte se nohou na jazýček hadru na vytírání a zvedněte podlahovou hubici nahoru.

#### **Ilustrace D**

#### **Upozornění**

*Na začátku je suchý zip hadru na vytírání ještě velice silný a případně jde těžko oddělit od podlahové hubice. Po několika použitích a po vyprání je možné hadr na vytírání dobře oddělit od podlahové hubice a dosáhne optimální přilnavosti.*

### Sejmutí podlahové hubice ze základního zařízení

#### POZOR

#### **Poškození majetku následkem nestability přístroje**

*Sejmutím podlahové hubice se přístroj stane nestabilním, může se převrhnout a přitom může dojít k poškození přístroje a podlahové krytiny.*

*Po montáži podlahovou hubici už ze základního zařízení nesnímejte.*

*Podlahová hubice se může ze základního zařízení snímat pouze při odeslání přístroje do servisu.*

1. Stiskněte spínač VYP
- #### **Ilustrace S**
2. Odpojte síťovou zástrčku ze zásuvky.
- #### **Ilustrace T**
3. Vyprázdněte vodní nádrž.
- #### **Ilustrace U**
4. Přidržte pevně přístroj za rukojeť.
  5. Stiskněte tlačítko na odjističení (odblokování) podlahové hubice.
  6. Podlahová hubice se uvolní z přístroje a můžete ji sejmut.
- #### **Ilustrace W**
7. Přístroj bezpečně uložte položený ve vodorovné poloze.

### Kobercový nástavec

Kobercovým nástavcem lze regenerovat koberce.

#### POZOR

#### **Poškození kobercového nástavce a koberce**

*Znečištění kobercového nástavce, žár a provlhnutí mohou koberce poškodit.*

*Kobercový nástavec používejte pouze s hadrem z mikrovlákna na podlahové hubici.*

*Při použití kobercového nástavce provádějte čištění pouze na příslušný parní stupeň (viz zobrazení na displeji na rukojeti, symbol podlahové krytiny koberec - střední parní stupeň).*

*Před použitím ověřte odolnost vůči vysokým teplotám a účinky páry na koberec na nenápadném místě koberce s použitím malého množství páry.*

*Dodržte pokyny výrobce pro čištění koberce.*

*Ujistěte se, že byl koberec před použitím kobercového nástavce vyluxován a vyčištěn od skvrn.*

*Případnou vodu (kondenzát) nahromaděnou v přístroji odstraňte před použitím a po provozních přestávkách odpařením do vhodného odtoku (bez hadru na vytírání / s příslušenstvím).*

*Nikdy nesměřujte páru nepřetržitě na stejné místo (maximálně 5 sekund), aby se zabránilo silnému provlhnutí a poškození působením teploty.*

*Nepoužívejte kobercový nástavec na kobercích s vysokým vlasem.*

### Upevnění kobercového nástavce na podlahovou hubici

1. Upevněte hadr na vytírání na podlahovou hubici, viz kapitola Podlahová hubice.

#### **Ilustrace D**

2. Lehkým tlakem zasouvejte podlahovou hubici do kobercového nástavce, až zaskočí.

#### **Ilustrace E**

3. Začněte s čištěním koberce.

### Sejmutí kobercového nástavce z podlahové hubice

#### **△ UPOZORNĚNÍ**

#### **Popalení nohou**

*Kobercový nástavec se může při napařování zahřívát. Nepoužívejte a nesnímejte kobercový nástavec, pokud jste bosí nebo máte otevřené sandály.*

Kobercový nástavec používejte a snímejte pouze ve vhodné obuvi.

1. Stlačte jazýček kobercového nástavce špičkou boty dolů.
2. Zvedněte podlahovou hubici nahoru.

**Ilustrace E**

## Péče a údržba

### Vyprázdnění nádrže na vodu

#### POZOR

##### **Poškození přístroje zkaženou vodou**

*Pokud není přístroj déle než 2 měsíce používán, může se voda v nádrži zkažit.*

*Před přestávkami v provozu vyprázdněte nádrž na vodu.*

1. Stiskněte spínač VYP. Přístroj je vypnutý.
2. Síťovou zástrčku vytáhněte ze zásuvky.
3. Sejměte víko nádrže.
4. Vypusťte nádrž na vodu. Kartuše přitom může zůstat ve vodní nádrži.

**Ilustrace U**

### Výměna odvápnovací kartuše

#### POZOR

##### **Poškození přístroje a zkrácená životnost**

*Nedodržení intervalů výměny (indikace kontrolkou) odvápnovací kartuše může vést k poškození přístroje a zkrácuje životnost přístroje.*

*Dodržujte intervaly výměny (indikace kontrolkou).*

##### **Upozornění**

*Intervaly výměny závisí na místní tvrdosti vody. Oblasti s tvrdou vodou (např. III/IV) mají častější interval výměny než oblasti s měkkou vodou (např. I/II).*

#### Kontrolní signalizace na konci doby použití

Potřebná výměna odvápnovací kartuše je zobrazena pomocí „Kontrolky odvápnovací kartuše“ takto:

- 2 hodiny před uplynutím doby použití kontrolka bliká.

**Ilustrace R**

- 1 hodinu před uplynutím doby použití kontrolka bliká výrazně rychleji.
- Jakmile bude doba využívání odvápnovací kartuše vyčerpána, rozsvítí se kontrolka stejně jako pásek LED na přístroji trvale červeně. Symboly podlahové krytiny na rukojeti nesvítlí. Čerpadlo se samočinně vypne (vypne se proud páry), aby se zabránilo poškození přístroje.

### Vložení odvápnovací kartuše

#### POZOR

##### **Poškození přístroje**

*Při opětovném použití spotřebované odvápnovací kartuše se může přístroj poškodit.*

*Pracujte pečlivě, abyste předešli záměně kartuší.*

##### **Pokyn k montáži**

*Při 1. použití páry po vyjmutí a opětovném vložení odvápnovací kartuše může být vyvíjen páry slabé nebo nepravdivé a mohou unikat jednotlivé kapky vody. Přístroj potřebuje krátký čas záběhu, během kterého se odvápnovací kartuše naplní vodou. Množství unikající páry stále vzrůstá a maxima dosahuje asi po 30 sekundách.*

##### **Upozornění**

*Po vyjmutí vodní nádrže je možno odvápnovací kartuši lépe vyjmout a opět vložit.*

1. Stiskněte spínač VYP. Přístroj je vypnutý.

2. Sejměte víko nádrže.
  3. Vyjměte odvápnovací kartuši.
  4. Vložte novou odvápnovací kartuši a zatlačte ji, až pevně dosedne.
  5. Stiskněte spínač ZAP. Přístroj je zapnutý.
  6. Na 4 sekundy stiskněte tlačítko RESET. Kontrolka „Výměna odvápnovací kartuše“ zhasne a doba použití kartuše začíná znovu běžet.
- Ilustrace Q**
7. Nechte přístroj zahřát.
  8. Spínač páry držte cca 30 sekund stisknutý, abyste odvápnovací kartuši odvoduštili.

### Nastavení tvrdosti vody

#### POZOR

##### **Poškození přístroje zavápněním**

*Bez vložené odvápnovací kartuše nebo v případě špatně nastavené tvrdosti vody se může přístroj zavápnovat.*

*Vždy pracujte s odvápnovací kartuší.*

*Nastavení přístroje podle místní tvrdosti vody.*

*Přístroj před použitím v místě s jinou tvrdostí vody (např. po přestěhování) nastavte na aktuální tvrdost vody.*

##### **Upozornění**

*Informace o tvrdosti vody z vodovodního řádu poskytně vodohospodářský úřad nebo městská vodárna.*

*Tvrdost vody se nastaví přes tlačítko RESET. Nastavení tvrdosti vody zůstává uloženo tak dlouho, dokud se neprovědte nové nastavení (např. po přestěhování). Přístroj je z výroby nastaven na nejvyšší tvrdost vody (stupeň IV). Přístroj udává nastavenou tvrdost vody pomocí blikajících impulsů.*

#### Stupně tvrdosti vody a blikající impulsy

| Rozsah tvrdosti | °dH   | mmol/l  | Počet blikajících impulsů | Interval blikajících impulsů |
|-----------------|-------|---------|---------------------------|------------------------------|
| I měkká         | 0-7   | 0-1,3   | 1x                        | 4 sekundy                    |
| II střední      | 7-14  | 1,3-2,5 | 2x                        |                              |
| III tvrdá       | 14-21 | 2,5-3,8 | 3x                        |                              |
| IV velmi tvrdá  | >21   | >3,8    | 4x                        |                              |

##### **Upozornění**

*Odvápnovací účinek kartuše se aktivuje, jakmile se přístroj naplní vodou a spustí. Vodní kámen se zachycuje granulátem v odvápnovací kartuši. Další odstraňování vodního kamene není potřeba.*

##### **Upozornění**

*Granulát v kartuši může po kontaktu s vodou měnit barvu, což souvisí s obsahem minerálů ve vodě. Toto zbarvení je nezávadné a nemá žádný negativní vliv na přístroj, čisticí práce nebo fungování odvápnovací kartuše.*

##### **Upozornění**

*Během nastavení nedělejte přestávku delší než 15 sekund, jinak se přístroj automaticky nastaví na naposled zvolenou tvrdost vody, popř. při prvním uvedení do provozu na nejvyšší tvrdost vody.*

1. Připojte síťovou zástrčku.
2. Ujistěte se, že je přístroj vypnutý.
3. Přidržte stisknuté tlačítko RESET a zapněte přístroj.

**Ilustrace Q**

*Po cca 2 sekundách začne blikat kontrolka a počtem impulsů signalizuje aktuální nastavení tvrdosti vody.*

4. Uvolněte tlačítko RESET.  
Přístroj má podle výrobního nastavení stupeň tvrdosti vody IV, proto kontrolka zabliká 4krát po sobě.
5. Opakovaným stisknutím tlačítka RESET budete přepínat mezi různými stupni tvrdosti vody, až dosáhnete požadovaného stupně tvrdosti vody.
6. Po dosažení požadovaného stupně tvrdosti vody stiskněte a podržte tlačítko RESET na 3 sekundy, aby se vybrané úrovně tvrdosti vody uložily.  
Na potvrzení uložení se kontrolka tvrdosti vody rozsvítí.

### Péče o příslušenství

(příslušenství v závislosti na rozsahu dodávky)

#### Upozornění

Utěrky z mikrovlákna se nesmí dávat do sušičky.

#### Upozornění

Při praní se řiďte pokyny na etiketě. Nepoužívejte aviváž, aby utěrky mohly snadno pohlcovat nečistotu.

- Hadry na vytírání lze prát v pračce maximálně na 60 °C.

### Sejmutí rukojeti

#### POZOR

#### Poškození přístroje

Součástí rukojeti se mohou často opakovaným snímáním poškodit.

Po sestavení již rukojeť ze základního zařízení nesnímejte.

Rukojeť se smí ze základního zařízení snímat pouze při odeslání přístroje do servisu.

### Pomoc při poruchách

Poruchy mají často jednoduché příčiny, které můžete sami odstranit pomocí následujícího přehledu.

V případě pochybností nebo při poruchách, které zde nejsou neuvedeny, se obraťte na autorizovaný zákaznický servis.

#### ⚠ VAROVÁNÍ

#### Nebezpečí úrazu elektrickým proudem a popálení

Dokud je přístroj připojen k elektrické síti nebo dokud není dosud vychladlý, je odstraňování poruch nebezpečné.

Odpojte síťovou zástrčku.

Nechte přístroj vychladnout.

#### Žádná pára / málo páry i přes dostatek vody v nádrži

Odvápňovací kartuše není nasazena nebo je nasazena nesprávně.

- Vložte odvápňovací kartuši a / nebo zkontrolujte, zda je odvápňovací kartuše pevně usazena a případně ji ještě jednou přitlačte.

Odvápňovací kartuše byla během doplňování vody vyjmuta a / nebo byla vložena nová odvápňovací kartuše

- Během doplňování vody vždy ponechte odvápňovací kartuši v nádrži na vodu.
- Spínač páry držte trvale stisknutý.  
Po cca 30 sekundách je dosaženo plného výkonu páry.

#### Červená kontrolka "výměna odvápňovací kartuše" se rozblíká, jinak přístroj funguje bezvadně

Brzy skončí doba použitelnosti odvápňovací kartuše.

- Vložte novou odvápňovací kartuši viz kapitola Výměna odvápňovací kartuše.

Není pára i přes dostatek vody v nádrži, navíc svítí kontrolka i ukazatel provozu LED na přístroji trvale červeně, symboly podlahové krytiny na rukojeti nesvítí

Skončila doba použitelnosti odvápňovací kartuše

- Vložte novou odvápňovací kartuši viz kapitola Výměna odvápňovací kartuše.
- Pokud již byla vložena nová odvápňovací kartuše a chyba přesto ještě trvá, pak pravděpodobně nebylo stisknuto tlačítko RESET po výměně odvápňovací kartuše. Po vložení odvápňovací kartuše stiskněte na 4 sekundy tlačítko RESET, viz kapitola Výměna odvápňovací kartuše.

### Technické údaje

#### Elektrické připojení

|             |    |         |
|-------------|----|---------|
| Napětí      | V  | 220-240 |
| Fáze        | ~  | 1       |
| Kmitočet    | Hz | 50-60   |
| Krytí       |    | IPX4    |
| Třída krytí |    | I       |

#### Výkonnostní údaje přístroje

|                   |         |      |
|-------------------|---------|------|
| Topný výkon       | W       | 1600 |
| Doba ohřevu       | sekundy | 30   |
| Trvalé napařování | g/min   | 40   |

#### Množství náplně

|               |   |     |
|---------------|---|-----|
| Nádrž na vodu | l | 0,5 |
|---------------|---|-----|

#### Rozměry a hmotnosti

|                              |    |      |
|------------------------------|----|------|
| Délka kabelu                 | m  | 5,0  |
| Hmotnost (bez příslušenství) | kg | 3,1  |
| Délka                        | mm | 314  |
| Šířka                        | mm | 207  |
| Výška                        | mm | 1185 |

Technické změny vyhrazeny.

### Kazalo

|                                    |     |
|------------------------------------|-----|
| Splošna navodila .....             | 103 |
| Namenska uporaba .....             | 103 |
| Varovanje okolja .....             | 103 |
| Pribor in nadomestni deli .....    | 103 |
| Obseg dobave .....                 | 103 |
| Garancija .....                    | 103 |
| Varnostne naprave .....            | 103 |
| Opis naprave .....                 | 103 |
| Prvi zagon .....                   | 104 |
| Montaža .....                      | 104 |
| Obratovanje .....                  | 104 |
| Pomembna navodila za uporabo ..... | 105 |
| Uporaba pribora .....              | 105 |
| Nega in vzdrževanje .....          | 106 |
| Pomoč pri motnjah .....            | 108 |
| Tehnični podatki .....             | 108 |

## Splošna navodila



Pred prvo uporabo naprave preberite priročjoča izvorna navodila za uporabo in priložene varnostne napotke ter jih upoštevajte. Oba zvezka shranite za kasnejšo uporabo ali za naslednjega lastnika.

## Namenska uporaba

Napravo uporabljajte samo za čiščenje ravnih trdih tal v zasebnem gospodinjstvu (npr. kamnitih tal, ploščic, talnih oblog iz PVC-ja in lakiranih lesenih tal, kot sta parket in laminat), ki prenesejo visoko temperaturo, tlak in vlago naprave. Z napravo ne čistite talnih oblog, občutljivih na vodo, kot so talne obloge iz neobdelane plute (poškodbe tal zaradi vdora vlage).

Napravo z nameščenim nastavkom za preproge lahko uporabljate tudi za osvežitev nizkoflomnih preprog, tekačev itd.

Čistil ne potrebujete.

## Varovanje okolja



Materiali embalaže se lahko reciklirajo. Embalažo odstranite na okolju varen način.



Električne in elektronske naprave vsebujejo dragocene materiale z možnostjo recikliranja, pogosto pa tudi sestavne dele, kot so baterije, akumulatorske baterije ali olja, ki lahko pri napačni uporabi ali napačnem odstranjevanju škodujejo zdravju ljudi in okolju. Navedeni sestavni deli so kljub temu potrebni za pravilno delovanje naprave. Naprave, označene s tem simbolom, ne smete odvreči med gospodinske odpadke.

### Napotki o sestavinah (REACH)

Aktualne informacije najdete na spletnem naslovu: [www.kaercher.com/REACH](http://www.kaercher.com/REACH)

## Pribor in nadomestni deli

Uporabljajte samo originalni pribor in originalne nadomestne dele, ki zagotavljajo varno in nemoteno delovanje naprave.

Informacije o priboru in nadomestnih delih najdete na spletnem naslovu [www.kaercher.com](http://www.kaercher.com).

## Obseg dobave

Obseg dobave je upodobljen na embalaži. Pri odstranjevanju embalaže preverite, ali je vsebina popolna. Če manjka pribor ali če so med transportom nastale poškodbe, obvestite prodajalca.

## Garancija

V vsaki državi veljajo garancijski pogoji, ki jih je izdala naša pristojna prodajna družba. V garancijskem roku bodo morebitne motnje v delovanju naprave odpravljene brezplačno, če je njihov vzrok napaka v materialu ali napaka pri proizvodnji. Pri uveljavljanju garancije zagotovite dokazilo o nakupu in stopite v stik s prodajalcem ali z najbližjo servisno službo.

Naslov najdete na hrbtni strani.

## Varnostne naprave

### ⚠ PREVIDNOST

**Manjkajoče ali poškodovane varnostne naprave**

Varnostna navodila so namenjena vaši varnosti.

Varnostnih navodil nikoli ne spreminjajte in jih vedno upoštevajte.

## Simboli na napravi

(odvisno od tipa naprave)



Nevarnost opeklin, površina naprave se med delovanjem segreje.



Nevarnost oparin zaradi pare.



Preberite navodila za uporabo.

## Varnostni ventil

Če pri okvari nastane previsok tlak, ga bo varnostni ventil spustil v okolje.

## Varovalka

Varovalka preprečuje pregrevanje naprave. Če se naprava pregreje, varovalka izklopi aparat iz omrežja. Preden napravo ponovno uporabite, se obrnite na pristojno servisno službo KÄRCHER.

## Opis naprave

V teh navodilih za uporabo je opisana vsa možna oprema. Obseg dobave se razlikuje od modela do modela (glejte embalažo).

**Glejte slike na strani s slikami.**

### Slika A

- 1 Območje s tipkami/stikali
- 2 Stikalo za izklop
- 3 Stikalo za vklop
- 4 Kontrolna lučka (rdeča)  
- zamenjava kartuše za odstranjevanje vodnega kamna
- 5 Tipka RESET  
- nastavitev trdote vode  
- potrditev po zamenjavi kartuše
- 6 LED-prikaz delovanja  
utripa rdeče – omrežna napetost je na voljo in naprava se ogreva  
zelena – naprava je pripravljena za uporabo
- 7 Zaslon za prikaz parnih stopenj
- 8 Tipka za nastavitev parne stopnje
- 9 Parna stopnja 1 – lesena talna obloga
- 10 Parna stopnja 2 – preproga
- 11 Parna stopnja 3 – ploščice/kamnita talna obloga
- 12 Ročaj
- 13 Varovalo pred zdrsom ročaja s stene
- 14 Ročica za paro
- 15 Kavelj za kabel z ušesom za pritrditev
- 16 Kartuša za odstranjevanje vodnega kamna
- 17 Odprtina za nalivanje vode
- 18 Posoda za vodo s pokrovom in nosilnim ročajem
- 19 Električni priključni kabel z električnim vtičem
- 20 Tipka za sprostitev talne šobe
- 21 Talna šoba

- ② Ježek
- ③ Krpa za tla iz mikrovlaknen (1 kos)
- ④ \*\* Krpa za tla iz mikrovlaknen (2 kosa)
- ⑤ \*\* Abrazivna krpa za tla (1 kos)
- ⑥ Nastavek za preproge

\*\* SC 3 Upright EasyFix Premium

## Prvi zagon

### POZOR

**Poškodbe naprave zaradi nalaganja vodnega kamna**

*Kartuša za odstranjevanje vodnega kamna deluje optimalno samo, če v napravi pred 1. uporabo nastavite lokalno trdoto vode.*

*V napravi nastavite lokalno trdoto vode.*

*V napravi pred uporabo na območju, kjer je trdota vode drugačna (npr. po premestitvi), nastavite dejansko trdoto vode.*

1. Kartušo za odstranjevanje vodnega kamna vstavite v posodo za vodo in jo pritisnite, da se trdno namesti.

**Slika F**

2. Za nastavljanje trdote vode glejte poglavje Nastavljanje trdote vode.

## Montaža

### Montaža ročaja.

1. Trdno držite osnovno napravo.
2. Ročaj potisnite v osnovna naprava, da se slišno zaskoči. Ročaj mora biti trdno nameščen v napravi.

**Slika B**

### Montaža talne šobe

1. Trdno držite za ročaj naprave.
2. Spodnji del osnovne naprave potisnite na nastavek talne šobe, da se slišno zaskoči.

**Slika C**

## Obratovanje

### Odvijanje omrežnega kabla

#### ⚠ OPOZORILO

#### Nevarnost električnega udara

Če kabl ni v celoti odvit, obstaja nevarnost, da precepite doseg in zaradi tega preobremenite ter poškodujete električni kabl.

Električni kabl vedno odvijte v celoti.

#### Napotek

Spodnje držalo za kabl lahko zavrtite za 360°. Zgornji kavelj za kabl ni vrtljiv.

1. Spodnje držalo za kabl obrnite navzgor.
2. Omrežni kabl v celoti snemite s kavlja za kabl.
3. Kabl vdenite v uho zgornjega in spodnjega kavlja, da ga ne povozite med čiščenjem.

**Slika J**

### Nalivanje vode

Posodo za vodo lahko kadarkoli napolnite.

#### POZOR

**Materialna škoda zaradi nepravilno zaprtega pokrova posode za vodo ali neustrezno nameščene posode za vodo**

*Če pokrov posode za vodo ni pravilno zaprt ali posoda za vodo ni pravilno vstavljena v napravo, lahko izteče tekočina in poškoduje talno oblogo.*

*Zagotovite, da je polna posoda za vodo vedno pravilno zaprta in vstavljena v napravo.*

#### POZOR

#### Poškodbe naprave

*Zaradi neprimerne vode se lahko zamašijo šobe.*

*Ne uporabljajte kondenzne vode iz sušilnega stroja.*

*Ne uporabljajte deževnice.*

*Ne dodajajte čistil ali drugih dodatkov (npr. dišav).*

#### Napotek

*Kartuša za odstranjevanje vodnega kamna mora pri nalivanju ostati v posodi za vodo.*

### Polnjenje nameščene posode za vodo

1. Trdno držite napravo.
2. Odprite pokrov nameščene posode za vodo in nalijte največ 0,5 l vode iz vodovoda.

**Slika G**

3. Zaprite pokrov posode za vodo.

### Odstranjevanje posode za vodo zaradi polnjenja

1. Trdno držite napravo.
2. Spodnji kavelj za kabl obrnite navzgor.
3. Primitite za ročaj posode za vodo in posodo povlecite pravokotno navzgor.
4. Odprite pokrov posode za vodo in nalijte največ 0,5 l vode iz vodovoda.

**Slika H**

5. Zaprite pokrov posode za vodo.
6. Vstavite posodo za vodo in jo potisnite navzdol, da se zaskoči.

### Vklop naprave

#### POZOR

**Poškodbe naprave in materialna škoda zaradi prevrnitve**

*Zaradi neustrezne postavitve se lahko naprava med prekinitvijo dela oz. hrambo prevrne in poškoduje. Pri tem lahko izteče tekočina in poškoduje talno oblogo. Napravo s talno šobo postavite na trdno podlago oz. ročaj z varovalom pred zdrsom v navpičnem položaju prislonite k trdni steni.*

#### POZOR

**Poškodbe naprave zaradi nepravilne nastavitve trdote vode**

*Kartuša za odstranjevanje vodnega kamna deluje optimalno samo, če v napravi nastavite lokalno trdoto vode.*

*Če v napravi ni ustrezno nastavljena trdota vode, se lahko v njej nabere vodni kamen.*

*Za nastavljanje lokalne trdote vode v napravi pred 1. uporabo glejte poglavje „Nastavljanje trdote vode“.*

#### Napotek

*Pri 1. čiščenju s paro po odstranitvi in ponovni namestitvi kartuše za odstranjevanje vodnega kamna je lahko količina pare majhna ali neenakomerno porazdeljena, uhajajo pa lahko tudi posamezne kapljice vode. Potrebno je kratko utekanje naprave, med katerim se kartuša za odstranjevanje vodnega kamna napolni z vodo. Količina pare, ki izstopa, se stalno povečuje, dokler po približno 30 sekundah ni dosežena največja količina.*

1. Napravo postavite na trdno podlago.

**Slika I**

2. Električni vtič vstavite v vtičnico.

**Slika K**

3. Pritisnite stikalo za vklop.

**Slika L**

4. LED-prikaz delovanja utripa rdeče.

**Slika M**



5. Po pribl. 30 sekundah LED-prikaz delovanja konstantno sveti zeleno.

#### Slika N

Naprava je pripravljena za uporabo.



### Uravnavanje količine pare

Nastavitev količine pare je odvisna od površine, ki jo je treba očistiti.

- Tipko s smernima puščicama na ročaju pritisnite tolikokrat, dokler ni izbrana zelena parna stopnja.

#### Slika P

Izbirate lahko med 3 različnimi parnimi stopnjami:

|  |   |
|--|---|
|  | Ploščice/kamnita talna podlaga – najvišja parna stopnja |
|  | Preproga – srednja parna stopnja                        |
|  | Les – najnižja parna stopnja                            |

#### Napotek

Po vklopu naprave je vedno izbrana najvišja parna stopnja (ploščice/kamnita talna podlaga).

- Po nastavitvi količine pare pritisnite ročico za paro.

#### Slika O

### Dolivanje vode

#### Napotek

Nivo vode je viden skozi prosojno posodo za vodo.

Pri dolivanju vode ostane kartuša za odstranjevanje vodnega kamna nameščena.

- Odprite pokrov nameščene posode za vodo in nalijte največ 0,5 l vode iz vodovoda.

#### Slika G

ali

- Odstranite posodo, odprite pokrov posode za vodo in nalijte največ 0,5 l vode iz vodovoda, glejte poglavje »Nalivanje vode«.

#### Slika H

### Prekinitev obratovanja

#### POZOR

#### Materialna škoda zaradi kondenzata/vlage

Da pri daljših prekinitvah dela ne nastane materialna škoda, glejte poglavje »Shranjevanje naprave«.

Priporočamo, da napravo izklopite, če je ne uporabljate več kot 20 minut, da tako varčujete z energijo.

1. Pritisnite stikalo za izklop.

#### Slika S

### Izklop naprave

1. Pritisnite stikalo za izklop.
2. Električni vtič izvlecite iz vtičnice.

#### Slika T

#### POZOR

#### Poškodbe naprave zaradi gnitja v vodi

Če naprave ne uporabljate več kot 2 meseca, lahko v vodi nastane gniloba.

Pred dolgotrajnejšo neuporabo izpraznite posodo za vodo.

3. Praznjenje posode za vodo.

#### Slika U

### Shranjevanje naprave

#### POZOR

#### Materialna škoda zaradi kondenzata/vlage

Po čiščenju lahko vlaga na krpi za tla oz. talni šobi/napravi poškoduje talno oblogo.

Po čiščenju odstranite krpo za tla/nastavek za preproge in posušite talno šobo/napravo.

Naprave ne postavite na občutljiva tla.

1. Odstranite krpo za tla oz. krpo za tla in nastavek za preproge, glejte poglavje »Talna šoba in nastavek za preproge«.

#### Slika D

#### Slika E

2. Odstranite vlago s talne šobe/naprave.

3. Električni kabel navijte okrog spodnjega in zgornjega kavlja za kabel.

#### Slika V

4. Napravo hranite v pokončnem položaju na trdni podlagi oz. prislonjeno k steni.

#### Slika I

5. Napravo hranite na suhem mestu, zaščitenem pred zmrzaljo.

### Pomembna navodila za uporabo

#### Čiščenje talnih površin

Priporočamo, da pod pred uporabo naprave pometete ali posesate. Tako boste s poda že pred mokrim čiščenjem odstranili umazanijo in delce.

#### Čiščenje premazanih ali lakiranih površin

#### POZOR

#### Poškodovane površine

Para lahko odstrani vosek, lak za pohištvo, plastične prevleke ali barve in robne letve.

Pare ne usmerite na prelepljene robove, ker se robne letve lahko odlepijo.

Naprave ne uporabljajte za čiščenje nelakiranih lesenih tal ali nelakiranega parketa.

Naprave ne uporabljajte za čiščenje lakiranih ali plastificiranih površin, kot so kuhinjsko in stanovanjsko pohištvo, vrata ali parket.

### Uporaba pribora

#### Talna šoba

Talna šoba je primerna za čiščenje pralnih talnih oblog, npr. kamnitih tal, ploščic, talnih oblog iz PVC-ja in lakiranih lesenih talnih oblog, kot sta parket in laminat.

#### POZOR

#### Poškodbe zaradi učinka pare

Vročina in močna vlaga lahko povzročita poškodbe.

Pred uporabo na neopaznem mestu preverite toplotno odpornost in učinek vlage pri nastavljeni najmanjši količini pare.

Lakirane lesene talne obloge čistite s prednastavljeno parno stopnjo za les. Naprave med čiščenjem nikoli predolgo ne zadržujte na istem mestu.

#### Napotek

Ostanki čistil ali negovalnih emulzij na površini za čiščenje lahko po čiščenju s paro povzročijo lise, ki po večkratni uporabi izginejo.

#### △ PREVIDNOST

#### Opeklina nog

Talna šoba/krpa za tla se med čiščenjem s paro segreva.

Pri odstranjevanju krpe za tla lahko s krpe kaplja vroča voda.

Pri uporabi in odstranjevanju talne šobe/krpe za tla nosite primerno obutev.

1. Krpo za tla pritrdite na talno šobo.
  - a Krpo za tla položite na tla z ježkom obrnjenim navzgor.
  - b Talno šobo z rahlim pritiskom postavite na krpo za tla.

#### **Slika D**

Krpa za tla se zaradi ježka samodejno prilepi na talno šobo.

### **Krpa za tla iz mikrovlaken**

Krpa za tla iz mikrovlaken je primerna za čiščenje kamnitih tal, ploščic, talnih oblog iz PVC-ja in lakiranih lesenih talnih oblog, kot sta parket in laminat. V kombinaciji z nastavkom za preproge je krpa iz mikrovlaken prav tako primerna za osvežitev preprog.

### **Abrazivna krpa za tla**

Abrazivna krpa za tla je primerna za čiščenje neobčutljivih tal, kot so ploščice in kamnita tla.

#### **POZOR**

#### **Poškodovanje talnih oblog**

Abrazivna krpa za tla lahko poškoduje občutljive talne obloge oz. površine.

Z abrazivno krpo ne čistite lesenih površin.

Abrazivne krpe ne uporabljajte skupaj z nastavkom za preproge.

### **Odstranjevanje krpe za tla**

1. Eno stopalo postavite na jeziček za nogo na krpi za tla in privzdignite talno šobo.

#### **Slika D**

#### **Napotek**

Na začetku je ježek na krpi za tla še zelo močen in ga je po potrebi s talne šobe težko odstraniti. Krpo za tla lahko po večkratni uporabi in po pranju enostavno odstranite s talne šobe, krpa pa ima optimalen oprijem.

### **Odstranjevanje talne šobe z osnovne naprave**

#### **POZOR**

#### **Materialna škoda zaradi nestabilnosti naprave**

Po odstranitvi talne šobe je naprava nestabilna, zato se lahko prevrne in poškoduje. Pri tem lahko poškoduje tudi talno oblogo.

Talne šobe po namestitvi več ne odstranite z naprave. Talno šobo odstranite samo takrat, ko morate napravo poslati na servis.

1. Pritisnite stikalo za izklop.
- Slika S**
2. Električni vtič izvlecite iz vtičnice.
- Slika T**
3. Izpraznite posodo za vodo.
- Slika U**
4. Trdno držite za ročaj naprave.
5. Pritisnite tipko za sprostitve talne šobe.
6. Talna šoba se sprostí in lahko jo odstranite z naprave.
- Slika W**
7. Napravo shranite v ležečem položaju.

### **Nastavek za preproge**

Z nastavkom za preproge lahko osvežite preproge.

#### **POZOR**

#### **Poškodbe nastavka za preproge in poškodbe preproge**

Umazanija na nastavku za preproge ter vročina in vlaga lahko poškodujejo preprogo.

Nastavek za preproge uporabljajte samo v kombinaciji s krpo za tla iz mikrovlaken, nameščeno na talni šobi.

Pri uporabi nastavka za preproge čistite samo z ustrezno parno stopnjo (simbol za preprogo na zaslonu za prikaz parnih stopenj – srednja parna stopnja).

Pred uporabo preverite odpornost preproge proti vročini in učinkom pare. Preizkus izvedite na neopaznem mestu z najmanjšo količino pare.

Upoštevajte navodila za čiščenje, ki jih je sestavil proizvajalec preproge.

Pred uporabo nastavka za preproge zagotovite, da je preproga posesana in brez madežev.

Morebitno vodo, ki se je nabrala v napravi (kondenzat), pred uporabo in po prekinitvah delovanja odlijte v odtok (brez nameščene krpe za tla/z nameščenim priborom).

Pare nikoli za dalj časa ne usmerite proti enemu mestu (najdlje za 5 sekund), da se izognete močnemu navlaženju in tveganju poškodb zaradi temperaturnih vplivov.

Nastavka za preproge ne uporabljajte na preprogah z visokim florom.

### **Pritrditev nastavka za preproge na talno šobo**

1. Krpo za tla pritrdite na talno šobo, glejte poglavje Talna šoba.
- Slika D**
2. Talno šobo z rahlim pritiskom potisnite v nastavek za preproge, da se zaskoči.
- Slika E**

3. Začnite s čiščenjem preproge.

### **Odstranjevanje nastavka za preproge s talne šobe**

#### **PREVIDNOST**

#### **Opeklina nog**

Para lahko segreje nastavek za preproge.

Pri uporabi in odstranjevanju nastavka za preproge ne bodite bosi oziroma ne nosite odprtih sandalov.

Pri uporabi in odstranjevanju nastavka za preproge nosite ustrezno obutev.

1. Jeziček nastavka za preproge s konico čevlja potisnite navzdol.
2. Dvignite talno šobo.
- Slika E**

## **Nega in vzdrževanje**

### **Praznjenje posode za vodo**

#### **POZOR**

#### **Poškodbe naprave zaradi gnitja v vodi**

Če naprave ne uporabljate več kot 2 meseca, lahko v vodi nastane gnitoba.

Pred prenehanjem uporabe rezervoar za vodo izpraznite.

1. Pritisnite stikalo za izklop. Naprava je izklopljena.
2. Električni vtič izvlecite iz vtičnice.
3. Odstranite pokrov posode za vodo.
4. Izpraznite posodo za vodo. Kartuša lahko ostane v posodi za vodo.
- Slika U**

### **Zamenjava kartuše za odstranjevanje vodnega kamna**

#### **POZOR**

#### **Poškodbe naprave in krajša življenjska doba**

Če kartuše za odstranjevanje vodnega kamna ne zamenjate dovolj pogosto (prikaz kontrolne lučke), se lahko naprava poškoduje, njena življenjska doba pa se skrajša.

Upoštevajte pogostost zamenjave (prikaz kontrolne lučke).

#### **Napotek**

Kako pogosto je treba zamenjati kartušo, je odvisno od lokalne trdote vode. Na območjih s tršo vodo (npr. III/IV) je treba kartušo zamenjati pogosteje kot na območjih z mehkejšo vodo (npr. I/II).

#### Prikaz kontrolne lučke ob izteku življenjske dobe kartuše

Kontrolna lučka za kartušo za odstranjevanje vodnega kamna opozarja na obvezno zamenjavo kartuše za odstranjevanje vodnega kamna na naslednji način:

- Kontrolna lučka začne utripati 2 uri pred iztekom življenjske dobe kartuše.

#### Slika R

- 1 uro pred iztekom življenjske dobe kartuše kontrolna lučka začne utripati bistveno hitreje.
- Kontrolna lučka in LED-trak na napravi po izteku življenjske dobe kartuše neprekinjeno svetita rdeče. Simboli za talne obloge na ročaju ne svetijo. Črpalka se samodejno izklopi (brez vodne pare), da prepreči poškodbe naprave.

#### Vstavljanje kartuše za odstranjevanje vodnega kamna

### POZOR

#### Poškodbe naprave

Naprava se lahko poškoduje, če ponovno vstavite že obrabljeno kartušo za odstranjevanje vodnega kamna. Pazite, da kartušo pri delu ne zamenjate.

#### Napotek za vgradnjo

Pri 1. čiščenju s paro po odstranitvi in ponovni namestitvi kartuše za odstranjevanje vodnega kamna je lahko količina pare majhna ali neenakomerno porazdeljena, uhajajo pa lahko tudi posamezne kapljice vode. Potrebno je kratko utekanje naprave, med katerim se kartuša za odstranjevanje vodnega kamna napolni z vodo. Količina pare, ki izstopa, se stalno povečuje, dokler po približno 30 sekundah ni dosežena največja količina.

#### Napotek

Po odstranitvi posode za vodo lahko enostavneje zamenjate kartušo za odstranjevanje vodnega kamna.

1. Pritisnite stikalo za izklop.  
Naprava je izklopljena.
2. Odstranite pokrov posode za vodo.
3. Odstranite kartušo za odstranjevanje vodnega kamna.
4. Novo kartušo za odstranjevanje vodnega kamna vstavite v posodo za vodo in jo pritisnite, da se trdno namesti.
5. Pritisnite stikalo za vklop.  
Naprava je vklopljena.
6. Pritisnite tipko RESET in jo držite 4 sekunde.  
Prižge se kontrolna lučka za zamenjavo kartuše za odstranjevanje vodnega kamna in življenjska doba kartuše se ponastavi.

#### Slika Q

7. Pustite, da se naprava segreje.
8. Pritisnite gumb za paro in ga držite približno 30 sekund, da odzračite kartušo za odstranjevanje vodnega kamna.

#### Nastavljanje trdote vode

### POZOR

#### Poškodbe naprave zaradi nalaganja vodnega kamna

Če kartuša za odstranjevanje vodnega kamna in vstavljena in trdota vode ni pravilno nastavljena, se lahko v njej nabere vodni kamen.

Naprave ne uporabljajte brez kartuše za odstranjevanje vodnega kamna.

V napravi nastavite lokalno trdoto vode.

V napravi pred uporabo na območju, kjer je trdota vode drugačna (npr. po premestitvi), nastavite dejansko trdoto vode.

#### Napotek

Trdoto vodovodne vode lahko preverite pri uradu za upravljanje vode ali mestnem komunalnem podjetju. Trdoto vode nastavite s tipko RESET. Nastavitev trdote vode ostane shranjena, dokler se nastavitve ne spremenijo (npr. po premestitvi). Naprava je tovarniško nastavljena na največjo trdoto vode (stopnja IV). Nastavljeno trdoto vode v napravi prikazujejo utripajoči signali.

#### Stopnje trdote vode in utripajoči signali

| Stopnja trdote | °dH       | mmol/l | Prikaz utripajočih signalov | Presledek med utripajočimi signali |           |
|----------------|-----------|--------|-----------------------------|------------------------------------|-----------|
| I              | mehka     | 0–7    | 0–1,3                       | 1x                                 | 4 sekunde |
| II             | srednja   | 7–14   | 1,3–2,5                     | 2x                                 |           |
| III            | trda      | 14–21  | 2,5–3,8                     | 3x                                 |           |
| IV             | zelo trda | > 21   | > 3,8                       | 4x                                 |           |

#### Napotek

Kartuša za odstranjevanje vodnega kamna začne učinkovati takoj, ko se naprava posoda z vodo in se naprava začne uporabljati. Zrnca v kartuši za odstranjevanje vodnega kamna absorbirajo vodni kamen v vodi. Dodatno odstranjevanje vodnega kamna ni potrebno.

#### Napotek

Zrnca v kartuši lahko ob stiku z vodo spremenijo barvo zaradi mineralov v vodi. To razbarvanje ni škodljivo in nima negativnega vpliva na napravo, čiščenje ali način delovanja kartuše za odstranjevanje vodnega kamna.

#### Napotek

Med vstavljanjem ne čakajte več kot 15 sekund, sicer bo naprava samodejno nastavila zadnjo nastavljeno stopnjo trdote vode oziroma, pri prvem zagonu, najvišjo stopnjo trdote vode.

1. Vstavite električni vtič.
2. Prepričajte se, da je naprava izklopljena.
3. Pritisnite in držite tipko RESET ter vklopite napravo.

#### Slika Q

Po približno 2 sekundah začne utripati kontrolna lučka, število njenih utripov sporoča trenutno nastavitvev trdote vode.

4. Spustite tipko RESET.  
V skladu s tovarniškimi nastavitvami je izbrana stopnja trdote vode IV, zato kontrolna lučka 4-krat utripne.
5. S pritiski tipke spreminjate nastavitvev trdote vode, dokler ne dosežete zelene stopnje trdote.
6. Ko dosežete zeleno stopnjo trdote vode, pritisnite tipko RESET za 3 sekunde, da shranite izbrano stopnjo trdote.  
Ko je nastavev shranjena, zasveti kontrolna lučka za trdoto vode.

#### Nega pribora

(pribor je odvisen od obsega dobave)

#### Napotek

Krpe iz mikrovlaknen niso primerne za sušenje v sušilnem stroju.

#### Napotek

Pri pranju krp upoštevajte napotke na etiketi. Ne uporabljajte mehčalca, da krpe lahko dobro vpijajo umaznino.

1. Krpe za tla perite v pralnem stroju pri temperaturi največ 60 °C.

### Odstranjevanje ročaja

#### POZOR

#### Poškodbe naprave

Pri pogostem odstranjevanju se lahko poškodujejo sestavni deli ročaja.

Ročaja po namestitvi več ne odstranite z naprave.

Ročaj odstranite z osnovne naprave samo takrat, ko morate napravo poslati na servis.

### Pomoč pri motnjah

Motnje imajo pogosto enostaven vzrok, ki ga lahko odpravite sami s pomočjo naslednjega seznama. V primeru dvoma ali pri motnjah, ki niso navedene tukaj, se obrnite na pooblaščen servisno službo.

#### ⚠ OPOZORILO

#### Nevarnost električnega udara in opeklin

Dokler je naprava priključena na napajanje ali se še ni ohladila, je odpravljanje težav nevarno.

Izvlomite električni vtič.

Pustite napravo, da se ohladi.

#### Ni pare/malo pare kljub zadostni količini vode v posodi

Kartuša za odstranjevanje vodnega kamna ni vstavljena oziroma ni pravilno vstavljena.

- Vstavite kartušo za odstranjevanje vodnega kamna in/ali preverite, ali je kartuša ustrezno nameščena v posodi. Kartušo po potrebi ponovno pritisnite.

Kartuša za odstranjevanje vodnega kamna je bila odstranjena med nalivanjem vode in/ali vstavljena je bila nova kartuša za odstranjevanje vodnega kamna

- Kartušo za odstranjevanje vodnega kamna med polnjenjem posode za vodo vedno pustite v napravi.
- Pritisnite in držite ročico za paro. Čez približno 30 sekund bo izhajala celotna količina pare.

#### Rdeča kontrolna lučka za zamenjavo kartuše za odstranjevanje vodnega kamna utripa, sicer naprava deluje brezhibno

Življenjska doba kartuše za odstranjevanje vodnega kamna se bo kmalu iztekla.

- Vstavite novo kartušo za odstranjevanje vodnega kamna, glejte poglavje »Zamenjava kartuše za odstranjevanje vodnega kamna«.

#### Ni pare kljub zadostni količini vode v posodi za vodo, kontrolna lučka in LED-prikaz delovanja na napravi neprekinjeno svetita rdeče, simboli za talne obloge na ročaju ne svetijo

Življenjska doba kartuše za odstranjevanje vodnega kamna se je iztekla.

- Vstavite novo kartušo za odstranjevanje vodnega kamna, glejte poglavje »Zamenjava kartuše za odstranjevanje vodnega kamna«.
- Če se napaka pojavi kljub novi kartuši za odstranjevanje vodnega kamna, po zamenjavi kartuše verjetno niste pritisnili tipke RESET. Ko vstavite kartušo za odstranjevanje vodnega kamna, pritisnite tipko RESET in jo držite 4 sekunde; glejte poglavje »Zamenjava kartuše za odstranjevanje vodnega kamna«.

### Tehnični podatki

#### Električni priključek

|          |   |         |
|----------|---|---------|
| Napetost | V | 220-240 |
|----------|---|---------|

|             |   |   |
|-------------|---|---|
| Število faz | ~ | 1 |
|-------------|---|---|

|                                       |         |       |
|---------------------------------------|---------|-------|
| Frekvenca                             | Hz      | 50-60 |
| Stopnja zaščite                       |         | IPX4  |
| Razred zaščite                        |         | I     |
| <b>Podatki o zmogljivosti naprave</b> |         |       |
| Grelna moč                            | W       | 1600  |
| Čas segrevanja                        | Sekunde | 30    |
| Trajno parjenje                       | g/min   | 40    |
| <b>Količina polnjenja</b>             |         |       |
| Posoda za vodo                        | l       | 0,5   |
| <b>Mere in mase</b>                   |         |       |
| Dolžina kabla                         | m       | 5,0   |
| Teža (brez pribora)                   | kg      | 3,1   |
| Dolžina                               | mm      | 314   |
| Širina                                | mm      | 207   |
| Višina                                | mm      | 1185  |

Pridržujemo si pravico do tehničnih sprememb.

### Spis trešci

|  |     |
|--|-----|
| Instrukcije ogólne .....                   | 108 |
| Zastosowanie zgodne z przeznaczeniem ..... | 108 |
| Ochrona środowiska .....                   | 109 |
| Akcesoria i części zamienne .....          | 109 |
| Zakres dostawy .....                       | 109 |
| Gwarancja .....                            | 109 |
| Urządzenia zabezpieczające .....           | 109 |
| Opis urządzenia .....                      | 109 |
| Pierwsze uruchomienie .....                | 110 |
| Montaż .....                               | 110 |
| Działanie .....                            | 110 |
| Ważne zasady użytkowania .....             | 111 |
| Zastosowanie wyposażenia .....             | 111 |
| Czyszczenie i konserwacja .....            | 113 |
| Pomoc w przypadku usterek .....            | 114 |
| Dane techniczne .....                      | 114 |

### Instrukcije ogólne



Przed rozpoczęciem użytkowania urządzenia należy przeczytać niniejszą oryginalną instrukcję obsługi i poniższe zasady bezpieczeństwa. Postępować zgodnie z podanymi instrukcjami.

Oba zeszyty przechować do późniejszego wykorzystania lub dla następnego użytkownika.

### Zastosowanie zgodne z przeznaczeniem

Urządzenie jest przeznaczone do stosowania wyłącznie w gospodarstwach domowych w celu czyszczenia różnych i twardych podłóg (np. posadzek kamiennych, płytek ceramicznych i podłóg z PCV, a także powlekanych podłóg drewnianych, takich jak parkiety i podłogi laminowane), które są odporne na wysoką temperaturę, ciśnienie i wilgoć wytwarzane przez urządzenie.

Urządzenia nie należy używać do czyszczenia podłóg z materiałów wrażliwych na działanie wody, np. niepowlekanych podłóg korkowych (wilgoć może przeniknąć do podłogi i uszkodzić ją).

Po założeniu nakładki do dywanów urządzenia można używać także do odświeżania dywanów z krótkim włosem, bieżników itp.

Nie jest konieczne używanie środków czyszczących.

## Ochrona środowiska



Materiały, z których wykonano opakowania, nadają się do recyklingu. Opakowania poddaje utylizacji przyjaznej dla środowiska naturalnego.



Elektryczne i elektroniczne urządzenia zawierają cenne surowce wtórne, a często również takie części składowe jak baterie, akumulatory lub olej, które w razie niewłaściwej obsługi lub nieprawidłowej utylizacji mogą stanowić potencjalne zagrożenie dla zdrowia ludzkiego i środowiska naturalnego. Jednak te części składowe są niezbędne do prawidłowej pracy urządzenia. Urządzeń oznaczonych tym symbolem nie można wyrzucać do odpadów z gospodarstw domowych.

## Wskazówki dotyczące składników (REACH)

Aktualne informacje dotyczące składników można znaleźć na stronie: [www.kaercher.com/REACH](http://www.kaercher.com/REACH)

## Akcesoria i części zamienne

Należy stosować tylko oryginalne akcesoria i części zamienne, ponieważ gwarantują one bezpieczną i bezawaryjną pracę urządzenia.

Informacje dotyczące akcesoriów i części zamiennych można znaleźć na stronie [www.kaercher.com](http://www.kaercher.com).

## Zakres dostawy

Zakres dostawy urządzenia jest przedstawiony na opakowaniu. Podczas rozpakowywania urządzenia należy sprawdzić, czy w opakowaniu znajdują się wszystkie elementy. W przypadku stwierdzenia braków w akcesoriach lub szkód powstałych w transporcie należy zwrócić się do dystrybutora.

## Gwarancja

W każdym kraju obowiązują warunki gwarancji określone przez dystrybutora urządzeń Kärcher. Ewentualne usterki urządzenia usuwane są w okresie gwarancji bezpłatnie, o ile spowodowane są błędem materiałowym lub produkcyjnym. W sprawach napraw gwarancyjnych prosimy kierować się z dowodem zakupu do dystrybutora lub do autoryzowanego punktu serwisowego.

(Adres znajduje się na odwrocie)

## Urządzenia zabezpieczające

### ⚠ OSTROŻNIE

**Brak urządzeń zabezpieczających lub zmiany wprowadzone w urządzeniach**

Urządzenia zabezpieczające służą ochronie użytkownika.

Dlatego nigdy nie wolno zmieniać ani pomijać urządzeń zabezpieczających.

## Symbol na urządzeniu

(W zależności od typu urządzenia)



Niebezpieczeństwo oparzenia, powierzchnia urządzenia nagrzewa się podczas pracy urządzenia



Niebezpieczeństwo oparzenia parą



Przeczytać instrukcję obsługi

## Zawór bezpieczeństwa

Jeżeli w przypadku usterki powstanie zbyt wysokie ciśnienie, zawór bezpieczeństwa powoduje jego spuszczenie do otoczenia.

## Bezpiecznik topikowy

Bezpiecznik topikowy zapobiega przegrzewaniu się urządzenia. Jeśli urządzenie się przegrzeje, bezpiecznik topikowy odłączy je od sieci.

Przed ponownym uruchomieniem urządzenia należy skontaktować się z najbliższym serwisem KÄRCHER.

## Opis urządzenia

W niniejszej instrukcji obsługi opisany jest maksymalny zakres wyposażenia. W zależności od modelu występują różnice w zakresie dostawy (patrz opakowanie).

**Ilustracje patrz strona z grafikami.**

### rysunek A

- ① Panel przycisków/przełączników
- ② Wyłącznik
- ③ Włacznik
- ④ Kontrolka (czerwona)  
- Wymiana wkładu odkamieniającego.
- ⑤ Przycisk RESET  
- Ustawianie twardości wody  
- Potwierdzenie po wymianie wkładu odkamieniającego
- ⑥ Wskaźnik pracy LED  
Miganie na czerwono – napięcie sieciowe dostępne, urządzenie nagrzewa się  
Zielony – urządzenie jest gotowe do pracy
- ⑦ Wyświetlacz do wskazywania poziomów pary
- ⑧ Przycisk do ustawiania poziomów pary
- ⑨ Poziom pary 1 – drewno
- ⑩ Poziom pary 2 – dywan
- ⑪ Poziom pary 3 – płytki ceramiczne/kamień
- ⑫ Uchwyt
- ⑬ Zabezpieczenie uchwytu przed zsunięciem się
- ⑭ Dźwignia włącznika pary
- ⑮ Hak na kabel z mocowaniem kabla
- ⑯ Wkład odkamieniający
- ⑰ Otwór do napełniania wodą
- ⑱ Zbiornik wody z pokrywą i uchwytem do przenoszenia
- ⑲ Przewód zasilający z wtyczką sieciową
- ⑳ Przycisk odblokowujący dyszę podłogową
- ㉑ Dysza podłogowa
- ㉒ Złącze na rzepy
- ㉓ Ścierka podłogowa z mikrofibry (1 szt.)
- ㉔ \*\* Ścierka podłogowa z mikrofibry (2 szt.)

25 \*\* Ścierka podłogowa o wysokiej ścierności (1 szt.)

26 Nakładka do dywanów

\*\* SC 3 Upright EasyFix Premium

## Pierwsze uruchomienie

### UWAGA

**Uszkodzenie urządzenia wskutek powstania osadu**

Wkład odkamieniający działa optymalnie tylko wtedy, gdy urządzenie przed 1. uruchomieniem zostanie dostosowane do lokalnej twardości wody.

Przesłać urządzenie na lokalną twardość wody.

Przed użyciem urządzenia na obszarze o innej twardości wody (np. po przewodźce) należy ustawić aktualną twardość wody

1. Założyć wkład odkamieniający do zbiornika wody i wcisnąć go, aż zostanie zamocowany.

### Rysunek F

2. Ustawić twardość wody, patrz rozdział Ustawianie twardości wody.

## Montaż

### Montaż drążka uchwyty

1. Przytrzymać urządzenie podstawowe.
2. Wsunąć drążek uchwyty do oporu do urządzenia podstawowego, aż do słyszalnego zablokowania. Drążek uchwyty musi być prawidłowo zamocowany w urządzeniu.

### Rysunek B

### Montaż dyszy podłogowej

1. Przytrzymać urządzenie za uchwyt.
2. Połączyć dolną część urządzenia podstawowego z dyszą podłogową, tak aby nastąpiło słyszalne zablokowanie.

### Rysunek C

## Działanie

### Odwijanie kabla zasilającego

#### ⚠ OSTRZEŻENIE

**Niebezpieczeństwo porażenia prądem**

Jeśli przewód zasilający nie zostanie całkowicie odwinięty, istnieje ryzyko przeszacowania zasięgu urządzenia i w efekcie uszkodzenia kabla zasilającego.

Zawsze całkowicie odwijaj kabel zasilający.

#### Wskazówka

W celu wyciągnięcia kabla dolny uchwyt kabla można obracać o 360°. Górny hak na kabel nie jest obrotowy.

1. Obrócić dolny uchwyt kabla do góry.
2. Całkowicie zdjąć kabel zasilający z haka na kabel.
3. Umieścić kabel w mocowaniach górnego i dolnego haka na kabel, aby podczas sprzątania nie najeżdżał na kabel.

### Rysunek J

### Napełnianie wodą

Wodę w zbiorniku można w każdej chwili uzupełnić.

### UWAGA

**Szkody materialne z powodu nieprawidłowego zamknięcia pokrywy albo niewłaściwego zamocowania zbiornika**

Jeśli pokrywa zbiornika nie zostanie prawidłowo zamknięta albo zbiornik wody nie zostanie właściwie założony do urządzenia, może dojść do wycieku cieczy i uszkodzenia podłogi.

Gdy zbiornik wody jest napełniony, zwracać uwagę na prawidłowe zamknięcie pokrywy i właściwe zamocowanie zbiornika wody w urządzeniu.

### UWAGA

#### Uszkodzenie urządzenia

Nieodpowiednia woda może spowodować zatkanie dysz.

Nie używać wody kondensacyjnej z suszarki.

Nie stosować zebranej wody deszczowej.

Nie wlewać środków czyszczących ani innych dodatków (np. środków zapachowych).

#### Wskazówka

Podczas napełniania zbiornika wody musi znajdować się w nim wkład odkamieniający.

### Napełnianie zbiornika wody bezpośrednio w urządzeniu

1. Przytrzymać urządzenie.
2. Otworzyć pokrywę zbiornika i napełnić zbiornik wody bezpośrednio w urządzeniu wodą wodociągową w ilości maks. 0,5 l.

### Rysunek G

3. Zamknąć pokrywę zbiornika.

### Zdejmowanie zbiornika wody w celu napełnienia

1. Przytrzymać urządzenie.
2. Obrócić dolny hak na kabel do góry.
3. Pociągnąć zbiornik wody za uchwyt pionowo do góry.
4. Otworzyć pokrywę zbiornika i napełnić zbiornik wodą wodociągową w ilości maks. 0,5 l.

### Rysunek H

5. Zamknąć pokrywę zbiornika.
6. Założyć zbiornik wody i docisnąć go w dół aż do zablokowania.

### Włączanie urządzenia

### UWAGA

**Uszkodzenia urządzenia i szkody materialne w wyniku przewrócenia urządzenia**

Jeśli urządzenie nie zostanie odpowiednio zabezpieczone, podczas przerwy w pracy albo przechowywania może przewrócić się i ulec uszkodzeniu. Może też dojść do wycieku cieczy z urządzenia, która może uszkodzić podłogę.

Ustawić urządzenie z dyszą podłogową na twardym podłożu lub postawić uchwyt z zabezpieczeniem przed zsunieniem się pionowo przy wytrzymałej ścianie.

### UWAGA

**Uszkodzenie urządzenia na skutek nieprawidłowo ustawionej twardości wody**

Nabój odkamieniający działa optymalnie tylko wtedy, gdy urządzenie zostanie dopasowane do miejscowej twardości wody. W razie nieprawidłowego ustawienia twardości wody urządzenie może pokryć się kamieniem. Dopasować urządzenie do miejscowej twardości wody przed 1. uruchomieniem, patrz rozdział Ustawianie twardości wody.

#### Wskazówka

Podczas 1. czyszczenia parą po wyjęciu i ponownym założeniu wkładu odkamieniającego wytwarzana para może być słaba lub nieregularna i mogą pojawiać się pojedyncze krople wody. Urządzenie wymaga krótkiego czasu rozruchu, podczas którego wkład odkamieniający wypełnia się wodą. Intensywność wydobywającego się strumienia pary stale rośnie, osiągając po ok. 30 sekundach wartość maksymalną.

1. Ustawić urządzenie na stałym podłożu.

### Rysunek I

2. Podłączyć wtyczkę sieciową do gniazdka.  
**Rysunek K**
3. Nacisnąć włącznik.  
**Rysunek L**
4. Wskaźnik pracy LED miga na czerwono.  
**Rysunek M**
5. Po upływie ok. 30 sekund wskaźnik pracy LED świeci stale na zielono.  
**Rysunek N**  
Urządzenie jest gotowe do użycia.



### Regulacja ilości pary

Ustawienie ilości pary zależy od czyszczonej powierzchni.

- Kilukrotnie naciskać znajdujący się na uchwycie przycisk ze strzałkami kierunku, aż wybrany zostanie żądany poziom pary.

#### Rysunek P

Do wyboru są 3 różne poziomy pary:

|  |  |
|--|--|
|  | Płytki ceramiczne/kamień – najwyższy poziom pary |
|  | Dywan – średni poziom pary                       |
|  | Drewno – najniższy poziom pary                   |

#### Wskazówka

Po włączeniu urządzenia zawsze wybrany jest najwyższy poziom pary (płytki ceramiczne/kamień).

- Po ustawieniu ilości pary nacisnąć dźwignię włącznika pary.

#### Rysunek O

### Uzupełnianie wody

#### Wskazówka

Poziom wody można kontrolować przez półprzezroczysty zbiornik świeżej wody.

Podczas wlewania wody wkład odkamieniający pozostaje zamocowany w urządzeniu.

- Otworzyć pokrywę zbiornika i napełnić zbiornik wody bezpośrednio w urządzeniu wodą wodociągową w ilości maks. 0,5 l.

#### Rysunek G

albo

- Wyjąć zbiornik wody, otworzyć pokrywę zbiornika i napełnić zbiornik wodą wodociągową w ilości maks. 0,5 l, patrz rozdział „Napełnianie wodą”.

#### Rysunek H

### Przerwanie pracy

#### UWAGA

**Szkody materialne spowodowane przez kondensat/wilgoć**

Aby uniknąć szkód materialnych podczas dłuższych przerw w pracy, należy stosować się do wskazówek zamieszczonych w rozdziale „Przechowywanie urządzenia”.

Aby oszczędzać energię, zalecamy wyłączenie urządzenia w przypadku przerw w pracy trwających dłużej niż 20 minut.

1. Nacisnąć włącznik.

#### Rysunek S

### Wyłączanie urządzenia

1. Nacisnąć włącznik.

#### Rysunek S

Urządzenie jest wyłączone.

2. Odłączyć wtyczkę od gniazdka.

#### Rysunek T

#### UWAGA

**Uszkodzenie urządzenia z powodu zepsucia się wody**

Jeśli urządzenie nie będzie używane przez czas dłuższy niż 2 miesiące, woda w zbiorniku może się zepsuć. Przed dłuższymi przerwami w eksploatacji opróżnić zbiornik wody.

3. Opróżnić zbiornik wody.

#### Rysunek U

### Przechowywanie urządzenia

#### UWAGA

**Szkody materialne spowodowane przez kondensat/wilgoć**

Po zakończeniu czyszczenia woda znajdująca się na ścierce podłogowej lub dyszy podłogowej/urządzeniu może uszkodzić podłogę.

Po zakończeniu czyszczenia zdjąć ścierkę podłogową/nakładkę do dywanów i osuszyć dyszę podłogową/urządzenie.

Nie ustawiać i nie przechowywać urządzenia na wrażliwych podłogach.

1. Zdjąć ścierkę podłogową lub ścierkę podłogową i nakładkę do dywanów, patrz rozdział „Dysza podłogowa i nakładka do dywanów”.

#### Rysunek D

#### Rysunek E

2. Usunąć wilgoć z dyszy podłogowej/urządzenia.
3. Nawinąć kabel zasilający na dolny i górny hak na kabel.

#### Rysunek V

4. Przechowywać urządzenie w pozycji pionowej na stabilnym podłożu lub ustawione przy ścianie.

#### Rysunek I

5. Przechowywać urządzenie w suchym miejscu zabezpieczonym przed mrozem.

## Ważne zasady użytkowania

### Czyszczenie powierzchni dna

Zalecamy zamiecenie lub odkurzenie dna przed rozpoczęciem użytkowania urządzenia. W ten sposób jeszcze przed rozpoczęciem czyszczenia na mokro z dna zostają usunięte zabrudzenia i luźne drobine.

### Czyszczenie powierzchni powlekanych lub lakierowanych

#### UWAGA

**Powierzchnie uszkodzone**

Para może spowodować oddzielenie wosku, politurę mebli, powłok z tworzyw sztucznych lub farby i doklejek z krawędzi.

Nie należy kierować strumienia pary na oklejone krawędzie, gdyż może to spowodować oddzielenie się doklejek.

Nie używać urządzenia do czyszczenia niepowlekanymi podłóg drewnianych lub parkietów.

Nie używać urządzenia do czyszczenia powierzchni lakierowanych lub z powłoką z tworzywa sztucznego, np. mebli kuchennych lub domowych, drzwi lub parkietów.

## Zastosowanie wyposażenia

### Dysza podłogowa

Dysza podłogowa nadaje się do czyszczenia podłóg wykonanych z materiałów zmywalnych, np. posadzek kamiennych, płytek ceramicznych i podłóg z PCV,

a także powlekanych podłóg drewnianych, takich jak parkiety i podłogi laminowane.

#### **UWAGA**

#### **Uszkodzenie spowodowane działaniem pary**

Wysoka temperatura i działanie pary mogą spowodować uszkodzenia.

Przed rozpoczęciem użytkowania sprawdzić odporność na wysoką temperaturę i działanie pary w niewidocznym miejscu przy użyciu małej ilości pary.

W przypadku czyszczenia powlekanych podłóg drewnianych należy wybrać poziom pary dla drewna i nie kierować strumienia pary przez dłuższy czas w to samo miejsce.

#### **Wskazówka**

Pozostałości środka do czyszczenia lub emulsji pielęgnacyjnej na czyszczonej powierzchni mogą być podczas czyszczenia parą przyczyną powstawania smug, które jednak znikają po kilkakrotnym użyciu.

#### **⚠ OSTROŻNIE**

#### **Poparzenia stóp**

Podczas czyszczenia parą dysza podłogowa/ścierka podłogowa nagrzewa się.

Podczas zdejmowania ścierki podłogowej może kapać gorąca woda.

Podczas używania i zdejmowania dyszy podłogowej/ścierki podłogowej należy nosić odpowiednie obuwie.

1. Zamocować ścierkę podłogową na dyszy podłogowej.

a. Położyć ścierkę podłogową na podłodze taśmami rzepowymi do góry.

b. Położyć dyszę podłogową na ścierce podłogowej z lekkim dociskiem.

#### **Rysunek D**

Ścierka podłogowa samoczynnie przyczepia się do dyszy podłogowej dzięki mocowaniu rzepami.

#### **Ścierka podłogowa z mikrofibry**

Ścierka podłogowa z mikrofibry nadaje się do czyszczenia posadzek kamiennych, płytek ceramicznych i podłóg z PCV, a także powlekanych podłóg drewnianych, takich jak parkiety i podłogi laminowane. Ponadto w połączeniu z nakładką do dywanów ścierka podłogowa z mikrofibry może być używane także do odświeżania dywanów.

#### **Ścierka podłogowa o wysokiej ścierności**

Ścierka podłogowa o wysokiej ścierności jest przeznaczona do czyszczenia podłóg wykonanych z wytrzymałych materiałów, np. posadzek kamiennych i płytek ceramicznych.

#### **UWAGA**

#### **Uszkodzenie podłogi**

Ścierka podłogowa o wysokiej ścierności może uszkodzić wrażliwe podłogi i powierzchnie.

Nie używać ścierki podłogowej o wysokiej ścierności do czyszczenia powierzchni drewnianych.

Ścierki o wysokiej ścierności nie można używać w połączeniu z nakładką do dywanów.

#### **Zdejmowanie ścierki do podłóg**

1. Ustawić stopę na przeznaczonej do tego wypustce ścierki do podłóg i podnieść dyszę podłogową w górę.

#### **Rysunek D**

#### **Wskazówka**

Na początku taśma ścierki do podłóg jest bardzo mocna i trudno ją odzepić od dyszy podłogowej. Po kilkakrotnym użyciu i umyciu ścierki do podłóg moż-

na ją łatwo odzepić od dyszy podłogowej i oferuje ona optymalną przyczepność.

#### **Zdejmowanie dyszy podłogowej z urządzenia podstawowego**

#### **UWAGA**

#### **Szkody materialne z powodu niestabilności urządzenia**

Zdjęcie dyszy podłogowej powoduje, że urządzenie staje się niestabilne. W efekcie urządzenie może się przewrócić i uszkodzić podłogę.

Po zamontowaniu nie zdejmować dyszy podłogowej z urządzenia podstawowego.

Dyszę podłogową można zdjąć tylko w przypadku wysyłki urządzenia do serwisu.

1. Nacisnąć wyłącznik.

#### **Rysunek S**

2. Odłączyć wtyczkę od gniazdka.

#### **Rysunek T**

3. Opróżnić zbiornik wody.

#### **Rysunek U**

4. Przytrzymać urządzenie za uchwyt.

5. Nacisnąć przycisk odblokowujący dyszę podłogową.

6. Dysza podłogowa odłącza się od urządzenia i można ją zdjąć.

#### **Rysunek W**

7. Bezpiecznie przechować urządzenie w pozycji leżącej.

#### **Nakładka do dywanów**

Nakładka umożliwia odświeżenie dywanów.

#### **UWAGA**

#### **Uszkodzenie nakładki do dywanów i dywanu**

Zabrudzona nakładka do dywanów, a także wysoka temperatura i zawilgocenie mogą doprowadzić do zniszczenia dywanu.

Nakładkę do dywanów należy stosować tylko w połączeniu ze ścierką podłogową z mikrofibry zamocowaną na dyszy podłogowej.

W przypadku stosowania nakładki do dywanów należy używać tylko właściwego poziomu pary (patrz wyświetlacz na uchwycie, symbol typu podłogi: dywan – średni poziom pary).

Dodatkowo przed rozpoczęciem użytkowania sprawdzić odporność dywanu na wysoką temperaturę i działanie pary w niewidocznym miejscu przy użyciu małej ilości pary.

Przestrzegać wskazówek dotyczących czyszczenia podanych przez producenta dywanu.

Przed użyciem nakładki do dywanów upewnić się, że dywan został odkurzony i usunięto z niego plamy.

Przed rozpoczęciem użytkowania i po przerwach w eksploatacji należy usunąć z urządzenia wodę (kondensat), która nagromadziła się w odpływie podczas parowania (bez ścierki podłogowej / z akcesoriami).

Nie kierować parą ciągle w jedno miejsce (maksymalnie przez 5 sekund), aby uniknąć mocnego zwilżenia i uszkodzenia na skutek działania temperatury.

Nie stosować nakładki do dywanów o bardzo wysokim runie.

#### **Mocowanie nakładki do dywanów na dyszy podłogowej**

1. Zamocować ścierkę podłogową na dyszy podłogowej, patrz rozdział Dysza podłogowa.

#### **Rysunek D**



2. Wsunąć dyszę podłogową w nakładkę do dywanów, lekko ją naciskając, a następnie zablokować.

#### Rysunek E

3. Rozpocząć czyszczenie dywanów.

### Zdejmowanie nakładki do dywanów z dyszy podłogowej

#### ⚠ OSTROŻNIE

#### Poparzenia stóp

Nakładka do dywanów może się rozgrzać podczas parowania.

Nie dotykać ani nie zdejmować nakładki do dywanów na bosaka lub w sandałach.

Nakładkę do dywanów należy dotykać i zdejmować tylko w odpowiednim obuwiu.

1. Nacisnąć zaczep nakładki do dywanów czubkiem buta w dół.
2. Podnieść dyszę podłogową w górę.

#### Rysunek E

## Czyszczenie i konserwacja

### Opróżnianie zbiornika wody

#### UWAGA

**Uszkodzenie urządzenia z powodu zepsucia się wody**

Jeśli urządzenie nie jest używane przez dłuższą

2 miesiące, woda w zbiorniku może się zepsuć.

Opróżnić zbiornik wody przed przerwą w eksploatacji.

1. Nacisnąć wyłącznik.  
Urządzenie jest wyłączone.
2. Odłączyć wtyczkę od gniazdka.
3. Zdjąć pokrywę zbiornika.
4. Opróżnić zbiornik wody.  
Wkład może w tym czasie pozostać w zbiorniku wody.

#### Rysunek U

### Wymiana naboju odkamieniania

#### UWAGA

**Uszkodzenie urządzenia i skrócona żywotność**

Nieprzestrzeżenie okresów wymiany (wskazanie kontrolki)

naboju odkamieniania może doprowadzić do

uszkodzenia urządzenia i skrócenia jego żywotności.

Przestrzegając okresów wymiany (wskazanie kontrolki).

#### Wskazówka

Okresy wymiany zależą od miejscowej twardości wody.

Na terenach z większą twardością wody (np. III/IV) wy-

stępuje wyższa częstotliwość wymiany niż na terenach,

na których woda jest bardziej miękka (np. I/II).

### Zaświecenie się kontrolki pod koniec okresu żywotności

Konieczność wymiany wkładu odkamieniającego jest sygnalizowana za pomocą „kontrolki wkładu odkamieniającego” w następujący sposób:

- 2 godziny przed upływem okresu żywotności kontrolka zaczyna migać.

#### Rysunek R

- 1 godzinę przed upływem okresu żywotności kontrolka zaczyna migać znacznie szybciej.
- Gdy okres żywotności wkładu odkamieniającego upłynie, kontrolka oraz taśma LED na urządzeniu świecą stałym czerwonym światłem. Symbole rozdajów podłóg na uchwycie nie świecą. Pompa automatycznie się wyłącza (brak pary wodnej), aby uniknąć uszkodzenia urządzenia.

### Zakładanie wkładu odkamieniającego

#### UWAGA

**Uszkodzenie urządzenia**

Ponowne włożenie zużytego naboju odkamieniania może spowodować uszkodzenie urządzenia.

Należy starannie wykonywać prace, aby zapobiec pomyleniu naboju.

#### Wskazówka montażowa

Podczas 1. czyszczenia parą po wyjęciu i ponownym założeniu wkładu odkamieniającego wytwarzana para może być słaba lub nieregularna i mogą pojawiać się pojedyncze krople wody. Urządzenie wymaga krótkiego czasu rozruchu, podczas którego wkład odkamieniający wypełnia się wodą. Intensywność wydobywającego się strumienia pary stale rośnie, osiągając po ok. 30 sekundach wartość maksymalną.

#### Wskazówka

Wyjęcie zbiornika wody umożliwi łatwiejsze wyjęcie i ponowne założenie wkładu odkamieniającego.

1. Nacisnąć wyłącznik.  
Urządzenie jest wyłączone.
2. Zdjąć pokrywę zbiornika.
3. Wyjąć wkład odkamieniający.
4. Założyć nowy wkład odkamieniający i docisnąć w celu zamocowania.
5. Nacisnąć włącznik.  
Urządzenie jest włączone.
6. Nacisnąć i przytrzymać przycisk RESET przez 4 sekundy.  
Kontrolka „Wymiana wkładu odkamieniającego” gaśnie, a okres żywotności wkładu odkamieniającego jest liczony od nowa.
7. Podgrzać urządzenie.
8. Przytrzymać dźwignię włącznika pary przez ok. 30 sekund, aby odpowietrzyć wkład odkamieniający.

### Ustawianie twardości wody

#### UWAGA

**Uszkodzenie urządzenia wskutek powstania osadu**  
W razie niestosowania naboju odkamieniania i nieprawidłowego ustawienia twardości wody urządzenie może pokryć się kamieniem.

Zawsze eksploatować urządzenie z nabojem odkamieniania.

Przestawić urządzenie na miejscową twardość wody.

Przed użyciem urządzenia na obszarze o innej twardości wody (np. po przenosinach) należy ustawić aktualną twardość wody.

#### Wskazówka

Przedsiębiorstwo wodne lub przedsiębiorstwa miejskie udzielają informacji o twardości wody wodociągowej.

Twardość wody ustawia się za pomocą przycisku RESET. Ustawiona twardość wody pozostaje zapisana aż do ponownego ustawienia (np. po przeprowadzce). Fabrycznie urządzenie jest ustawione na najwyższy stopień twardości wody (stopień IV). Urządzenie pokazuje ustawioną twardość wody za pomocą impulsów migania.

## Stopnie twardości wody i impulsy migania

| Zakres twardości | °dH   | mmol/l  | Liczba impulsów migania | Odstęp między impulsami migania |
|------------------|-------|---------|-------------------------|---------------------------------|
| I miękka         | 0-7   | 0-1,3   | 1x                      | 4 s                             |
| II średnia       | 7-14  | 1,3-2,5 | 2x                      |                                 |
| III twarda       | 14-21 | 2,5-3,8 | 3x                      |                                 |
| IV bardzo twarda | >21   | >3,8    | 4x                      |                                 |

### Wskazówka

Działanie wkładu odkamieniającego aktywuje się, gdy zbiornik zostanie napełniony wodą i urządzenie zostanie uruchomione. Osad kamienny, znajdujący się w wodzie, jest wyłapywany przez granulaty we wkładzie odkamieniającym. Dodatkowe odkamienianie nie jest konieczne.

### Wskazówka

Granulat we wkładzie może zmienić swój kolor po kontakcie z wodą, co zależy od zawartości minerałów w wodzie. Ta zmiana koloru nie jest szkodliwa i nie ma żadnego negatywnego wpływu na urządzenie, prace związane z czyszczeniem ani sposób działania wkładu odkamieniającego

### Wskazówka

W trakcie ustawiania nie można robić przerw dłuższych niż 15 sekund, ponieważ w przeciwnym razie urządzenie ustawi się automatycznie na ostatnio wybraną twardość wody, a przy pierwszym uruchomieniu – na najwyższą twardość wody.

1. Podłączyć wtyczkę sieciową.
2. Upewnić się, że urządzenie jest wyłączone.
3. Przytrzymać przycisk RESET wciśnięty i włączyć urządzenie.

### Rysunek Q

- Po ok. 2 sekundach zaczyna migać kontrolka, która za pomocą liczby impulsów informuje o aktualnie ustawionej twardości wody.
4. Zwolnić przycisk RESET.  
Zgodnie z ustawieniem fabrycznym urządzenie ma ustawiony stopień twardości wody IV, dlatego kontrolka miga 4 razy.
  5. Wielokrotne naciśnięcie przycisku RESET umożliwia przełączanie między poszczególnymi stopniami twardości wody do momentu osiągnięciażądanego stopnia.
  6. Po osiągnięciużądanego stopnia twardości wody przytrzymać przycisk RESET wciśnięty przez 3 sekundy, aby zapisać wybrany stopień.  
Na potwierdzenie zapisania wartości zaświeci się kontrolka twardości wody.

## Konserwacja osprzętu

(osprzęt w zależności od zakresu dostawy)

### Wskazówka

Ścierek z mikrofibry nie wolno suszyć w suszarkach bębnowych.

### Wskazówka

Należy przestrzegać instrukcji prania ścierek, zamieszczonych na etykiecie. Nie należy stosować płynu do płukania tkanin, aby ściereki mogły dobrze wchłaniać zabrudzenia.

1. Ściereki podłogowe można prać w pralce w temperaturze maksymalnie 60°C.

## Zdejmowanie uchwytu

### UWAGA

#### Uszkodzenie urządzenia

Ciągłe zdejmowanie może spowodować uszkodzenie elementów uchwytu.

Po zmontowaniu nie zdejmować uchwytu z urządzenia podstawowego.

Uchwyt można zdjąć z urządzenia podstawowego tylko wtedy, gdy urządzenie jest wysyłane do serwisu.

## Pomoc w przypadku usterek

Usterki mają często proste przyczyny, które można usunąć samodzielnie, korzystając z poniższego przeglądu. W razie wątpliwości lub wystąpienia usterek innych niż wymienione należy skontaktować się z autoryzowanym serwisem.

### ⚠ OSTRZEŻENIE

#### Niebezpieczeństwo porażenia prądem i oparzenia

Dopóki urządzenie jest podłączone do zasilania lub jeśli jeszcze nie ostygło, usuwanie usterek wiąże się z niebezpieczeństwem.

Odłączyć wtyczkę sieciową.

Poczekać, aż urządzenie ostygnie.

#### Brak/mała ilość pary mimo wystarczającej ilości wody w zbiorniku

Brak wkładu odkamieniającego lub został on założony niewłaściwie.

- Założyć wkład odkamieniający i/lub sprawdzić, czy wkład odkamieniający jest prawidłowo zamocowany w zbiorniku, ew. ponownie docisnąć.

Wkład odkamieniający został wyjęty w trakcie wlewania wody i/lub założono nowy wkład odkamieniający.

- W trakcie napełniania zawsze pozostawiać wkład odkamieniający w zbiorniku wody.
- Przytrzymać dźwignię włącznika pary wciśniętą. Po upływie ok. 30 sekund dostępna jest pełna moc parowania.

#### Miga czerwona kontrolka „Wymiana wkładu odkamieniającego”, poza tym urządzenie jest w pełni sprawne.

Okres żywotności wkładu odkamieniającego wkrótce się skończy.

- Założyć nowy wkład odkamieniający, patrz rozdział Wymiana wkładu odkamieniającego.

#### Brak pary mimo wystarczającej ilości wody w zbiorniku, dodatkowo kontrolka oraz wskaźnik pracy LED na urządzeniu świecą stałym czerwonym światłem, symbole rodzajów podłóg na uchwycie nie świecą.

Okres żywotności wkładu odkamieniającego dobiegł końca.

- Założyć nowy wkład odkamieniający, patrz rozdział Wymiana wkładu odkamieniającego.
- Jeśli nowy wkład odkamieniający został już założony, a błąd mimo to nadal występuje, prawdopodobnie po wymianie wkładu nie naciśnięto przycisku RESET. Po założeniu wkładu odkamieniającego naciśnąć przycisk RESET i przytrzymać przez 4 sekundy, patrz rozdział Wymiana wkładu odkamieniającego.

## Dane techniczne

### Przylącze elektryczne

|                 |    |         |
|-----------------|----|---------|
| Napięcie        | V  | 220-240 |
| Faza            | ~  | 1       |
| Częstotliwość   | Hz | 50-60   |
| Stopień ochrony |    | IPX4    |
| Klasa ochrony   |    | I       |

### Wydajność urządzenia

|                         |         |      |
|-------------------------|---------|------|
| Moc grzewcza            | W       | 1600 |
| Czas rozgrzewania       | Sekundy | 30   |
| Ciągłe wytwarzanie pary | g/min   | 40   |

### Ilość napełnienia

|               |   |     |
|---------------|---|-----|
| Zbiornik wody | l | 0,5 |
|---------------|---|-----|

### Wymiary i masa

|                         |    |      |
|-------------------------|----|------|
| Długość kabla           | m  | 5,0  |
| Ciężar (bez akcesoriów) | kg | 3,1  |
| Długość                 | mm | 314  |
| Szerokość               | mm | 207  |
| Wysokość                | mm | 1185 |

Zmiany techniczne zastrzeżone.

## Cuprins

|  |     |
|--|-----|
| Indicații generale .....                   | 115 |
| Utilizarea conform destinației .....       | 115 |
| Protecția mediului.....                    | 115 |
| Accesorii și piese de schimb .....         | 115 |
| Set de livrare .....                       | 116 |
| Garanție .....                             | 116 |
| Dispozitive de siguranță .....             | 116 |
| Descrierea aparatului .....                | 116 |
| Prima punere în funcțiune .....            | 116 |
| Montare .....                              | 116 |
| Regim .....                                | 117 |
| Instrucțiuni de utilizare importante ..... | 118 |
| Utilizarea accesoriilor .....              | 118 |
| Îngrijirea și întreținerea.....            | 119 |
| Remedierea defecțiunilor .....             | 121 |
| Date tehnice .....                         | 121 |

## Indicații generale



Citiți aceste instrucțiuni din manualul de utilizare original înainte de prima utilizare a aparatului și instrucțiunile de siguranță anexate. Respectați aceste instrucțiuni. Păstrați aceste manuale pentru viitoarele utilizări sau pentru viitorul posesor.

## Utilizarea conform destinației

Utilizați aparatul exclusiv în gospodăria personală, pentru curățarea pardoselilor rigide plane (de exemplu, pardoseli din piatră, din plăci ceramice și pardoseli PVC, precum și pardoseli din lemn etanșe, precum parchetul și suprafețele laminate), care sunt rezistente la temperatura ridicată, presiunea și umiditatea generate de aparat. Nu curățați suprafețe sensibile la apă, ca de exemplu pardoselile din plută netratate (umiditatea poate pătrunde și poate deteriora pardoseala). Dacă glisorul pentru covoaie este aplicat, aparatul poate fi folosit și pentru împropătarea covoarelor cu fir scurt, a carpetelor etc. Nu este necesară folosirea agenților de curățare.

## Protecția mediului



Materialele de ambalare sunt reciclabile. Vă rugăm să eliminați ambalajele în mod ecologic. Aparatele electrice și electronice conțin materiale reciclabile prețioase și, uneori, componente precum baterii, acumulatori sau uleiuri, care, în cazul utilizării incorecte sau al eliminării

necorespunzătoare, pot reprezenta un potențial pericol pentru sănătatea oamenilor și pentru mediul înconjurător. Pentru funcționarea corectă a aparatului, aceste componente sunt necesare. Aparatele marcate cu acest simbol nu trebuie aruncate la gunoier menajer.

## Observații referitoare la materialele conținute (REACH)

Informații actuale referitoare la materialele conținute puteți găsi la adresa: [www.kaercher.com/REACH](http://www.kaercher.com/REACH)

## Accesorii și piese de schimb

Utilizați numai accesorii originale și piese de schimb originale; ele asigură funcționarea în siguranță și fără avarii a aparatului.

Informații despre accesorii și piesele de schimb se găsesc la adresa [www.kaercher.com](http://www.kaercher.com).

## Set de livrare

Setul de livrare a aparatului este ilustrat pe ambalaj. La despachetare, verificați dacă conținutul este complet. Informați imediat distribuitorul dacă lipsesc accesoriile sau dacă există deteriorări provocate în timpul transportului.

## Garanție

În fiecare țară sunt valabile condițiile de garanție publicate de distribuitorul nostru din țara respectivă. Eventuale defecțiuni ale acestui aparat, care survin în perioada de garanție și care sunt rezultatul unor defecte de fabricație sau de material, vor fi remediate gratuit. Pentru a putea beneficia de garanție, prezențați-vă cu chitanța de cumpărare la magazin sau la cea mai apropiată unitate de service autorizată.

(Pentru adresa, consultați pagina din spate)

## Dispozitive de siguranță



### ⚠ PRECAUȚIE

**Dispozitive de siguranță care lipsesc sau care au fost modificate**

*Dispozitivele de siguranță au drept scop protecția dvs. Nu modificați și nu ignorați niciodată dispozitivele de siguranță.*

### Simboluri pe aparat

(În funcție de tipul aparatului)

|  |   |
|--|---|
|  | Pericol de arsuri, suprafețele aparatului se înfierbântă în timpul operării |
|  | Pericol de opărire cu abur  |
|  | Citiți manualul de utilizare  |

### Supapă de siguranță

Dacă, în caz de defecțiune, apare o presiune excesiv de ridicată, o supapă de siguranță asigură eliminarea acesteia în mediul exterior.

### Siguranță fuzibilă

Siguranța fuzibilă împiedică supraîncălzirea aparatului. În cazul în care aparatul se supraîncălzește, siguranța fuzibilă deconectează aparatul de la rețea.

Înainte de repunerea în funcțiune a aparatului, adresați-vă serviciului pentru clienți KÄRCHER responsabil.

## Descrierea aparatului

În aceste instrucțiuni de utilizare se prezintă echiparea maximă. În funcție de model, există diferențe în pachetul de livrare (consultați ambalajul).

**Pentru imagini, consultați pagina de grafice.**

**Figura A**

- ① Zona butonului / comutatorului
- ② Comutator - Oprit
- ③ Comutator - Pornit
- ④ Lampă de control (roșie)
  - Înlocuirea cartușului de decalcifiere.
- ⑤ Tasta RESET
  - Reglarea duriții apei
  - Confirmare după schimbarea cartușelor

- ⑥ Afișaj de operare cu LED
  - Luminează intermitent în roșu - tensiune existentă la rețea și aparatul se încălzește
  - Verde - aparatul este gata de funcționare
- ⑦ Afișajul ecranului pentru nivelurile de abur
- ⑧ Buton pentru reglarea nivelurilor de abur
- ⑨ Nivel de abur 1 - Lemn
- ⑩ Nivel de abur 2 - Covor
- ⑪ Nivel de abur 3 - Plăci ceramice / Piatră
- ⑫ Mâner
- ⑬ Mâner siguranță împotriva alunecării de pe perete
- ⑭ Manetă de abur
- ⑮ Cârlig pentru cablu cu fixare a cablului
- ⑯ Cartuș de decalcifiere
- ⑰ Orificiu de umplere pentru apă
- ⑱ Rezervor de apă cu capac și mâner
- ⑲ Cablu de alimentare cu ștecăr
- ⑳ Tastă de deblocare pentru duza pentru podea
- ㉑ Duză pentru podea
- ㉒ Fixare velcro
- ㉓ Lavetă din microfibră (1 bucată)
- ㉔ \*\* Lavetă din microfibră (2 bucăți)
- ㉕ \*\* Lavetă abrazivă (1 bucată)
- ㉖ Glisor pentru covoraș

\*\* SC 3 Upright EasyFix Premium

## Prima punere în funcțiune

### ATENȚIE

**Daune ale aparatului din cauza calcifierii**

*Cartușul de decalcifiere funcționează optim numai dacă, înainte de prima operare, aparatul este reglat la duritatea locală a apei.*

*Reglați aparatul la duritatea locală a apei.*

*Înainte de utilizarea aparatului într-o zonă cu o altă duritate a apei (de exemplu, după mutare), reglați-l la duritatea actuală a apei*

1. Introduceți cartușul de decalcifiere în rezervorul de apă și apăsați până când acesta se fixează.

**Figura F**

2. Reglați duritatea apei, vezi capitolul Setarea duriții apei.

## Montare

### Montați glisorul mânerului

1. Țineți bine unitatea de bază.
2. Introduceți glisorul mânerului în unitatea de bază până la opritor, până se aude zgomotul înclichetării. Glisorul mânerului trebuie să fie fixat în aparat.

**Figura B**

### Montați duza pentru podea

1. Țineți aparatul de la mâner.
2. Conectați partea inferioară a unității de bază cu duza pentru podea, până se aude zgomotul înclichetării.

**Figura C**

## Regim

### Derulați cablul de alimentare

#### ⚠ AVERTIZARE

#### Pericol de electrocutare

În cazul în care cablul de alimentare nu este complet derulat, există pericolul ca distanța să fie supraestimată și cablul electric să fie astfel tensionat și deteriorat. Întotdeauna derulați complet cablul electric.

#### Indicație

Suportul inferior al cablului poate fi rotit la 360°, pentru îndepărtarea cablului. Cârligul superior al cablului nu se poate roti.

1. Rotiți suportul inferior al cablului în sus.
2. Scoateți cablul de alimentare complet din cârligul cablului.
3. Fixați cablul în dispozitivul de fixare al cârligului superior sau inferior al cablului, pentru ca acesta să nu fie calcat în timpul lucrărilor de curățare.

#### Figura J

### Umplerea cu apă

Rezervorul de apă poate fi umplut oricând.

#### ATENȚIE

#### Prejudicii materiale din cauza neînchiderii capacului rezervorului sau a nefixării rezervorului de apă

Dacă capacul rezervorului nu este corect închis sau dacă rezervorul de apă nu este corect montat în aparat, lichidul se poate scurge, deteriorând astfel acoperitoarea de podea.

Aveți grijă ca, dacă rezervorul de apă este plin, capacul rezervorului să fie corect închis și rezervorul de apă să fie fixat în aparat.

#### ATENȚIE

#### Defecțiuni ale aparatului

Duzele se pot înfunda dacă se utilizează apă neadevătată.

Nu folosiți apă de condensare din uscătorul de rufe.

Nu folosiți apa de ploaie colectată.

Nu umpleți cu soluții de curățare sau alți aditivi (de exemplu, substanțe parfumate).

#### Indicație

La umplerea rezervorului de apă, cartușul de decalcifiere trebuie să se afle în rezervorul de apă.

### Umpleți rezervorul de apă direct în aparat

1. Țineți bine aparatul.
2. Deschideți capacul rezervorului și umpleți rezervorul de apă direct în aparat, cu max. 0,5 l de apă de la robinet.

#### Figura G

3. Închideți capacul rezervorului.

### Scoateți rezervorul de apă pentru umplere

1. Țineți bine aparatul.
2. Rotiți cârligul inferior al cablului în sus.
3. Trageți rezervorul de apă în sus pe direcție verticală, de la mâner.
4. Deschideți capacul rezervorului și umpleți cu max. 0,5 l de apă de la robinet.

#### Figura H

5. Închideți capacul rezervorului.
6. Introduceți rezervorul de apă și apăsați-l în jos până se închidează.

## Pornirea aparatului

#### ATENȚIE

#### Prejudicii ale aparatului și prejudicii materiale din cauza răsturnării

Aparatul poate cădea și se poate deteriora, din cauza securizării insuficiente, în cazul pauzelor de lucru, respectiv al depozitării. Astfel, lichidul se poate scurge și poate deteriora acoperitoarea de podea.

Amplasați aparatul cu duza pentru podea pe o podea stabilă, respectiv amplasați mânerul cu siguranță împotriva alunecării de pe perete în poziție verticală, pe un perete fix.

#### ATENȚIE

#### Defectarea aparatului datorită setării greșite a durității apei

Cartușul de îndepărtare a calcarului funcționează optim, numai aparatul este adaptat la condițiile locale de duritate a apei. Dacă duritatea este setată greșit, aparatul se poate calcifica.

Înainte de primăpunere în funcțiune se va efectua adaptarea la condițiile locale de duritate a apei, vezi capitolul Setarea durității apei.

#### Indicație

La prima utilizare a aburului, după scoaterea și remontarea cartușului de decalcifiere, formarea de abur poate fi slabă sau neregulată și se pot scurge picături de apă. Aparatul necesită o scurtă perioadă de rodare, în care cartușul de decalcifiere să fie umplut cu apă. Cantitatea emanată de abur crește permanent, până la atingerea cantității maxime de abur, după aprox. 30 de secunde.

1. Amplasați aparatul pe o podea stabilă.

#### Figura I

2. Introduceți ștecărul într-o priză.

#### Figura K

3. Apăsați comutatorul de pornire.

#### Figura L

4. Afșișajul de operare cu LED luminează intermitent în roșu.

#### Figura M

5. După aprox. 30 de secunde, afșișajul de operare cu LED luminează constant în verde.

#### Figura N

Aparatul este gata de funcționare.



### Reglarea cantității de abur

Reglarea cantității de abur se efectuează în funcție de suprafața de curățat.

- Apăsați tasta de pe mâner, unde sunt marcate săgețile de direcție, până când este selectat nivelul dorit de abur.

#### Figura P

Sunt disponibile 3 niveluri de abur diferite:

|   |  |
|---|--|
|  | Plăci de ceramică / Piatră - cel mai ridicat nivel de abur |
|  | Covor - nivel de abur mediu                                |
|  | Lenn - cel mai scăzut nivel de abur                        |

#### Indicație

După pornirea aparatului, este întotdeauna selectat cel mai ridicat nivel de abur (plăci de ceramică / piatră).

- După reglarea cantității de abur, apăsați maneta de abur.

#### Figura O

## Umplerea cu apă

### Indicație

Nivelul de apă se poate vedea prin rezervorul semi-transparent de apă curată.

După completarea cu apă, cartușul de decalcifiere rămâne fixat în aparat.

- Deschideți capacul rezervorului și umpleți rezervorul de apă direct în aparat, cu max. 0,5 l de apă de la robinet.

### Figura G

sau

- Scoateți rezervorul de apă, deschideți capacul rezervorului și completați cu max. 0,5 l de apă de la robinet, vezi capitolul Umplerea cu apă.

### Figura H

## Înteruperea funcționării

### ATENȚIE

#### Prejudicii materiale din cauza condensului/umidității

Pentru ca în timpul perioadelor lungi de pauză de lucru să nu apară prejudicii materiale, consultați capitolul Depozitarea aparatului.

Pentru a economisi energie, vă recomandăm să opriți aparatul în timpul pauzelor de funcționare de peste 20 de minute.

1. Apăsăți comutatorul Oprit.

### Figura S

## Oprirea aparatului

1. Apăsăți comutatorul Oprit.

### Figura S

Aparatul este oprit.

2. Scoateți cablul de alimentare din priză.

### Figura T

### ATENȚIE

#### Deteriorarea aparatului prin coroziunea cauzată de apă

Dacă aparatul nu este pus în funcțiune pe o durată mai lungă de 2 luni, apa poate coroda rezervorul.

Înainte de pauze lungi de funcționare, goliți rezervorul de apă.

3. Goliți rezervorul de apă.

### Figura U

## Depozitarea aparatului

### ATENȚIE

#### Prejudicii materiale din cauza condensului / umidității

După curățare, umiditatea din laveta podelei, respectiv din duza podelei / aparat, poate deteriora acoperitoarea de podea.

După lucrările de curățare, îndepărtați laveta podelei / glisorul pentru covoare și uscați duza pentru podea / aparatul.

Nu amplasați sau depozitați aparatul pe podele sensibile.

1. Îndepărtați laveta pentru podea, respectiv laveta pentru podea și glisorul pentru covoare, vezi capitolul Duza pentru podea și glisorul pentru covoare.

### Figura D

### Figura E

2. Eliminați umiditatea din duza pentru podea / aparat.
3. Înfășurați cablul de alimentare în jurul cârligului superior și inferior al cablului.

### Figura V

4. Păstrați aparatul în poziție verticală, pe o podea stabilă, respectiv pe perete.

### Figura I

5. Depozitați aparatul într-un loc sigur și sigur la îngheț.

## Instrucțiuni de utilizare importante

### Curățarea podelelor

Vă recomandăm să măturați sau să aspirați podeaua înainte de utilizarea aparatului. Astfel, este evitată curățarea umedă a murdăriei și a particulelor desprinse.

### Curățați suprafețele placate sau lăcuite

### ATENȚIE

#### Suprafețe deteriorate

Aburul poate descompune ceara, lucii mobilei, suprafețele acoperite cu material plastic sau vopseaua și benzile pentru muchii.

Nu orientați aburul spre muchii înclinate, întrucât banda s-ar putea desprinde.

Nu utilizați aparatul pentru curățarea pardoselilor din lemn sau din pachet neetanșe.

Nu utilizați aparatul pentru curățarea suprafețelor lăcuite sau acoperite cu material plastic, precum mobilierul de bucătărie și de interior, uși sau parchet.

## Utilizarea accesoriilor

### Duză pentru podea

Duza pentru podea este adecvată pentru curățarea pardoselilor lavabile, de exemplu, pardoseli din piatră, pardoseli cu plăci ceramice și PVC, precum și pardoseli din lemn etanșate, parchet și suprafețe laminate.

### ATENȚIE

#### Daune din cauza aburului

Căldura și aburul pot cauza daune.

Înainte de folosire, verificați rezistența la căldură și efectul aburului asupra unei porțiuni nevizibile, folosind cantitatea cea mai mică de abur.

Aburii pardoselile din lemn etanșe cu nivelul prestabilit pentru lemn și nu insistați prea mult asupra aceleiași porțiuni

### Indicație

În cadrul curățării cu abur, reziduurile de detergent sau emulsiile de îngrijire aplicate pe suprafața de curățat pot cauza formarea dungilor, care însă dispar după multiple aplicări.

### ⚠ PRECAUȚIE

#### Arsuri la nivelul membrelor inferioare

În cadrul curățării cu abur, duza pentru podea / laveta pentru podea se încălzesc.

La tragerea lavetei pentru podea, se poate scurge apă fierbinte.

Purtați încălțăminte adecvată la aplicarea și îndepărtarea duzei pentru podea / lavetei pentru podea.

1. Fixați laveta pentru podea la duza pentru podea.
  - a Așezați laveta pe podea, cu benzile de tip velcro în sus.
  - b Așezați duza pentru podea pe laveta pentru podea, aplicând puțină presiune.

### Figura D

Laveta pentru podea se prinde automat de duza pentru podea, prin fixarea de tip velcro.

### Lavetă din microfibră

Laveta din microfibră este adecvată pentru curățarea pardoselilor din piatră, a pardoselilor cu plăci ceramice și PVC, precum și a pardoselilor din lemn etanșate, a parchetului și a suprafețelor laminate. De asemenea, laveta din microfibră este adecvată pentru împrosptarea covoarelor, împreună cu glisorul pentru covoare.

## Lavetă abrazivă

Laveta abrazivă este adecvată pentru curățarea pardoselilor nesensibile, precum cele din plăci de ceramică sau piatră.

### ATENȚIE

#### **Deteriorarea pardoselilor**

Laveta abrazivă poate deteriora pardoselile, respectiv suprafețele sensibile.

Nu utilizați laveta abrazivă pentru curățarea suprafețelor din lemn.

Nu utilizați laveta abrazivă cu glisorul pentru covoare.

#### **Scoaterea lavetei pentru pardoseală**

1. Puneți un picior pe clema de picior a lavetei de pardoseală și ridicați duza de pardoseală.

#### **Figura D**

##### **Indicație**

La început banda velcro a lavetei este încă foarte strânsă și eventual se îndepărtează mai greu de pe duza pentru podea. După mai multe utilizări și după spălarea lavetei, aceasta se va îndepărta cu ușurință de pe duza pentru podea și va ajunge la un grad de prindere optim.

#### **Îndepărtarea duzei pentru podea din unitatea de bază**

### ATENȚIE

#### **Prejudicii materiale din cauza instabilității aparatului**

Din cauza îndepărtării duzei pentru podea, aparatul devine instabil, se poate răsturna, defecta și poate deteriora acoperitoarea de podea.

După montare, nu mai îndepărtați duza pentru podea de la unitatea de bază.

Îndepărtați duza pentru podea doar dacă aparatul este mutat în scopuri de service.

1. Apăsăți comutatorul Oprit

#### **Figura S**

2. Scoateți cablul de alimentare din priză.

#### **Figura T**

3. Goliți rezervorul de apă.

#### **Figura U**

4. Țineți bine aparatul de la mână.
5. Acționați tasta de deblocare a duzei pentru podea.
6. Duza pentru podea se desprinde de la aparat și poate fi îndepărtată.

#### **Figura W**

7. Depozitați aparatul în siguranță, în poziție orizontală.

#### **Glisor pentru covoare**

Prin intermediul glisorului pentru covoare, covoarele pot fi împropățate.

### ATENȚIE

#### **Daune ale glisorului pentru covoare și ale covoarelor**

Murdăriile de pe glisorul pentru covoare, precum și căldura și pătrunderea umezelii pot cauza deteriorarea covorului.

Utilizați glisorul pentru covoare numai cu laveta din microfibră de la duza pentru podea.

La utilizarea glisorului pentru podea, curățați doar cu nivelul de abur corespunzător (vezi afișajul ecranului de pe mâner, simbolul acoperitorii de podea cover - nivel de abur mediu).

Înainte de folosire, verificați rezistența la căldură și efectul aburului asupra unei porțiuni nevizibile de pe covor, folosind cantitatea cea mai mică de abur.

Respectați indicațiile referitoare la curățarea de la producătorul de covoare.

Asigurați-vă de faptul că, înainte de utilizarea glisorului pentru covor, covorul a fost aspirat și petele au fost îndepărtate.

Înainte de utilizare și după pauzele de funcționare, îndepărtați posibilele acumulări de apă (condens) din aparat, prin purjarea aburului într-o scurgere (fără lavetă pentru podea / cu accesorii).

Nu îndepărtați aburul în mod continuu spre același punct (maximum 5 secunde), pentru a preveni o umezire puternică și riscul de deteriorare, din cauza schimbării de temperatură.

Nu utilizați glisorul pentru covoare în cazul covoarelor cu fir lung.

#### **Fixați glisorul pentru covoare la duza pentru podea**

1. Fixați laveta pentru podea la duza pentru podea, vezi capitolul Duza pentru pardoseală.

#### **Figura D**

2. Glsați duza pentru podea în glisorul pentru covoare, apăsând ușor, până înclichetează.

#### **Figura E**

3. Începeți curățarea covorului.

#### **Scoateți glisorul pentru covoare de la duza pentru podea**

### ⚠ PRECAUȚIE

#### **Arsuri pe picior**

La emiterea de vapori, glisorul pentru covor se poate încălzi.

Nu utilizați și nu scoateți glisorul pentru covor dacă sunteți desculț sau cu sandale deschise.

Utilizați și scoateți glisorul pentru covor doar cu încălțăminte de lucru adecvată.

1. Apăsăți în jos eclisa glisorului pentru covoare cu vârful pantofului.
2. Ridicați duza pentru podea.

#### **Figura E**

## Îngrijirea și întreținerea

### Goliți rezervorul de apă

### ATENȚIE

#### **Deteriorări ale aparatului cauzate de apa degradată**

Dacă aparatul nu este pus în funcțiune mai mult de 2 luni, apa din rezervor se poate degrada.

Goliți rezervorul de apă înainte pauzelor de funcționare.

1. Apăsăți comutatorul Oprit. Aparatul este oprit.
2. Scoateți ștecărul de rețea din priză.
3. Scoateți capacul rezervorului.
4. Goliți rezervorul de apă.

Cartușul poate rămâne în rezervorul de apă.

#### **Figura U**

#### **Înlocuiți cartușul de îndepărtare a calcarului.**

### ATENȚIE

#### **Defectarea aparatelor și diminuarea duratei de viață**

Nerespectarea intervalelor de înlocuire (afișaj lampă de control) a cartușului de îndepărtare a calcarului poate provoca defectuni ale aparatului și scurtează durata de viață a aparatului.

Se vor respecta intervalele de înlocuire (afișaj lampă de control).

#### **Indicație**

Intervalele de înlocuire depind de duritatea apei la fața locului. Zonele cu apă dură (de exemplu III/IV) au un interval de înlocuire mai strâns decât zonele cu apă moale (de exemplu I/II).

## Afișajul lămpii de control la finalul duratei de funcționare

Înlocuirea necesară a cartușului de decalcifiere se afișează prin „Lampa de control cartuș de decalcifiere”, după cum urmează:

- Lampa de control luminează intermitent 2 ore înainte de terminarea duratei de funcționare.

### Figura R

- Lampa de control luminează intermitent mai des cu 1 oră înainte de terminarea duratei de funcționare.
- Dacă durata de funcționare a cartușului de decalcifiere s-a scurs, lampa de control, precum și banda cu leduri de la aparat luminează constant în culoare roșie. Simbolurile acoperitorii de podea de pe mâner nu luminează. Pompa se oprește în mod automat (fără vapori de apă), pentru a preveni deteriorarea aparatului.

## Introducere cartuș de decalcifiere

### ATENȚIE

#### Deteriorări ale aparatului

Reintroducerea cartușului de îndepărtare a calcarului uzat poate duce la deteriorarea aparatului.

Se va lucra cu atenție pentru a evita confundarea cartușelor.

#### Îndrumător de montare

La prima utilizare a aburului, după scoaterea și remontarea cartușului de decalcifiere, formarea de abur poate fi slabă sau neregulată și se pot scurge picături de apă. Aparatul necesită o scurtă perioadă de rodare, în care cartușul de decalcifiere să fie umplut cu apă. Cantitatea emanată de abur crește permanent, până la atingerea cantității maxime de abur, după aprox. 30 de secunde.

#### Indicație

Prin îndepărtarea rezervorului de apă, cartușul de decalcifiere poate fi îndepărtat și remontat mai ușor.

1. Apăsăți comutatorul Oprit.  
Aparatul este oprit.
  2. Scoateți capacul rezervorului.
  3. Scoateți cartușul de decalcifiere.
  4. Montați noul cartuș de decalcifiere și apăsați până la fixarea acestuia.
  5. Apăsăți comutatorul Pornit.  
Aparatul este pornit.
  6. Mențineți tasta RESET apăsată 4 secunde.  
Lampa de control „Înlocuirea cartușului de decalcifiere” se stinge și durata de funcționare a cartușului de decalcifiere reîncepe.
- Figura Q**
7. Lăsați aparatul să se încălzească.
  8. Mențineți maneta de abur apăsată aprox. 30 de secunde, pentru a ventila cartușul de decalcifiere.

## Reglarea durității apei

### ATENȚIE

#### Deteriorarea aparatului cauzată de depuneri de tartar

Dacă nu este montat cartușul de îndepărtare a calcarului sau dacă duritatea apei este setată greșit, aparatul se poate calcifica.

Lucrați întotdeauna cu cartuș de îndepărtare a calcarului.

Aparatul se va seta în funcție de duritatea apei de la fața locului.

Înainte de utilizarea aparatului într-o regiune cu o altă duritate (de exemplu după mutare), aparatul se va seta în funcție de duritatea apei de la fața locului.

### Indicație

Autoritatea pentru resursele de apă sau utilitățile publice oferă informații cu privire la duritatea apei de la robinet.

Duritatea apei este reglată prin tasta RESET. Setarea pentru duritatea apei rămâne salvată, până la efectuarea unei noi setări (de exemplu, după o mutare a aparatului). Aparatul este setat din fabrică la nivelul cel mai ridicat de duritate a apei (treapta IV). Aparatul indică duritatea setată a apei prin impulsuri intermitente.

### Trepte de duritate a apei și impulsuri intermitente

| Interval de duritate | °dH   | mmol/l  | Număr impulsuri intermitente | Distanță impulsuri intermitente |
|----------------------|-------|---------|------------------------------|---------------------------------|
| I mic                | 0-7   | 0-1,3   | 1x                           | 4 secunde                       |
| II mediu             | 7-14  | 1,3-2,5 | 2x                           |                                 |
| III mare             | 14-21 | 2,5-3,8 | 3x                           |                                 |
| IV foarte mare       | >21   | >3,8    | 4x                           |                                 |

### Indicație

Efectul de anticalcifiere al cartușului de decalcifiere se activează imediat după umplerea cu apă a rezervorului și după ce aparatul a fost pus în funcțiune. Calcarul din apă se absoarbe prin granulele din cartușul de decalcifiere. Nu este necesară o decalcifiere suplimentară.

### Indicație

Granulele din cartuș își pot schimba culoarea după contactul cu apa, însă acest lucru depinde de conținutul de substanțe minerale din apă. Această colorare este inofensivă și nu are un efect negativ asupra aparatului, asupra lucrărilor de curățare sau asupra modului de funcționare a cartușului de decalcifiere.

### Indicație

În timpul reglării, nu faceți pauze mai lungi de 15 secunde, întrucât aparatul revine în mod automat la duritatea apei selectată ultima oară, respectiv la nivelul cel mai ridicat de duritate a apei, în cadrul primei puneri în funcțiune.

1. Conectați fișa de rețea.
2. Asigurați-vă că aparatul este oprit.
3. Mențineți apăsată tasta RESET și porniți aparatul.

### Figura Q

După aproximativ 2 secunde, lampa de control luminează intermitent și semnalizează reglarea actuală a durității apei, prin numărul de impulsuri.

4. Eliberați tasta RESET.  
Conform reglării din fabrică, aparatul se află în treapta IV de duritate a apei, astfel, lampa de control se prinde intermitent de 4 ori.
5. Prin apăsarea repetată a tastei RESET, se efectuează comutarea între diferitele trepte de duritate a apei, până se ajunge la treapta dorită.
6. Dacă se ajunge la treapta dorită de duritate a apei, mențineți tasta RESET apăsată timp de 3 sec., pentru a salva treptele selectate de duritate a apei.  
Lampa de control luminează pentru duritatea apei, ca o confirmare a salvării.

## Îngrijirea accesoriilor

(Accesorii - în funcție de pachetul de livrare)

### Indicație

Lavetele din microfibră nu sunt adecvate pentru uscător.



## Indicație

Pentru spălarea lavetelor, respectați indicațiile de pe eticheta cu instrucțiuni de spălare. Nu utilizați emolienți, pentru ca lavetele să poată absorbi murdăria.

1. Spălați lavetele pentru podea la maximum 60 °C, în mașina de spălat.

## Îndepărtarea mânerului

### ATENȚIE

#### Deteriorarea aparatului

Componentele mânerului se pot deteriora dacă sunt permanent îndepărtate.

După asamblare, nu mai îndepărtați mânerul de la unitatea de bază.

Îndepărtarea mânerului de la unitatea de bază se poate efectua numai dacă aparatul este mutat în scopuri de service.

## Remediarea defecțiunilor

Defecțiunile au deseori cauze simple, pe care puteți să le remediați chiar dumneavoastră cu ajutorul următoarelor prezentări generale. În cazul în care aveți îndoieli sau în cazul unor defecțiuni care nu sunt menționate aici, adresați-vă serviciului autorizat pentru clienți.

### ⚠ AVERTIZARE

#### Pericol de electrocutare sau de arsuri

Atât timp cât aparatul este conectat la rețeaua de curent sau nu este răcit, remediarea defecțiunii prezintă pericole.

Scoateți ștecherul din priză.

Lăsați aparatul să se răcească.

#### Aburul lipsește / este redus în ciuda cantității suficiente de apă din rezervor

Cartușul de decalcifiere nu a fost introdus sau a fost introdus greșit.

- Introduceți cartușul de decalcifiere și / sau verificați dacă acesta este bine fixat în rezervor și, la nevoie, apăsați-l încă o dată.

În timpul procedurii de umplere cu apă, cartușul de decalcifiere a fost îndepărtat și / sau un nou cartuș de decalcifiere a fost introdus

- În timpul umplerii, lăsați întotdeauna cartușul de decalcifiere în rezervorul de apă.
- Mențineți maneta de abur permanent apăsată. Performanța maximă a aburului apare după aprox. 30 de secunde.

#### Lampa de control „Înlocuirea cartușului de decalcifiere” luminează intermitent în culoare roșie. De altfel, aparatul funcționează impecabil

Durata de funcționare a cartușului de decalcifiere se încheie în curând.

- Introduceți noul cartuș de decalcifiere, vezi capitolul Înlocuiri cartușul de decalcifiere.

#### Dacă aburul lipsește, chiar dacă există suficientă apă în rezervor, iar lampa de control, precum și afișajul de operare cu LED de pe aparat, luminează constant în culoarea roșie, simbolurile acoperitorii de podea de pe mâner nu luminează

Durata de funcționarea a cartușului de decalcifiere este la final

- Introduceți noul cartuș de decalcifiere, vezi capitolul Înlocuiri cartușul de decalcifiere.
- Dacă un nou cartuș de decalcifiere a fost deja introdus și eroare încă apare, înseamnă că tasta RESET nu a fost apăsată după înlocuirea cartușului de decalcifiere. Apăsați tasta RESET timp de 4 secunde după introducerea cartușului de decalcifiere, vezi capitolul Înlocuiri cartușul de decalcifiere.

## Date tehnice

### Conexiune electrică

|                    |    |         |
|--------------------|----|---------|
| Tensiune           | V  | 220-240 |
| Fază               | ~  | 1       |
| Frecvență          | Hz | 50-60   |
| Grad de protecție  |    | IPX4    |
| Clasă de protecție |    | I       |

### Date privind puterea aparatului

|                         |         |      |
|-------------------------|---------|------|
| Capacitate de încălzire | W       | 1600 |
| Timp de încălzire       | Secunde | 30   |
| Evaporare permanentă    | g/min   | 40   |

### Cantitate de umplere

|                 |   |     |
|-----------------|---|-----|
| Rezervor de apă | l | 0,5 |
|-----------------|---|-----|

### Dimensiuni și greutate

|                           |    |      |
|---------------------------|----|------|
| Lungime cablu             | m  | 5,0  |
| Greutate (fără accesorii) | kg | 3,1  |
| Lungime                   | mm | 314  |
| Lățime                    | mm | 207  |
| Înălțime                  | mm | 1185 |

Sub rezerva modificărilor tehnice.

## Obsah

|                                      |     |
|--------------------------------------|-----|
| Všeobecné pokyny .....               | 121 |
| Používanie v súlade s účelom .....   | 121 |
| Ochrana životného prostredia .....   | 122 |
| Príslušenstvo a náhradné diely ..... | 122 |
| Rozsah dodávky .....                 | 122 |
| Záruka .....                         | 122 |
| Bezpečnostné zariadenia .....        | 122 |
| Popis prístroja .....                | 122 |
| Prvé uvedenie do prevádzky .....     | 123 |
| Montáž .....                         | 123 |
| Prevádzka .....                      | 123 |
| Dôležité pokyny pre použitie .....   | 124 |
| Použitie príslušenstva .....         | 124 |
| Ošetrovanie a údržba .....           | 125 |
| Pomoc pri poruchách .....            | 127 |
| Technické údaje .....                | 127 |

## Všeobecné pokyny



Pred prvým použitím prístroja si prečítajte tento originálny návod na obsluhu a priložené bezpečnostné pokyny. Riadte sa informáciami, ktoré sú v nich uvedené. Uschovajte si oba návody pre možné neskoršie použitie alebo pre ďalšieho majiteľa prístroja.

## Používanie v súlade s účelom

Prístroj používajte výhradne v súkromných domácnostiach na čistenie rovných tvrdých podláh (napr. kamené podlahy, dlaždice, PVC podlahy a lakované drevené podlahy, akými sú parkety a laminát), ktoré sú odolné voči vysokej teplote, tlaku a vlhkosti prístroja. Pomocou tohto prístroja nečistite žiadne podlahové krytiny, ktoré sú citlivé na vodu (napr. neošetrené korkové podlahy), pretože môže dôjsť k vniknutiu vlhkosti a poškodeniu podlahy.

S nasadeným klzákom na koberce možno prístroj použiť na oživenie kobercov s krátkym vlasom, behúňov atď.

Čistiace prostriedky nie sú potrebné.

## Ochrana životného prostredia



Obalové materiály sú recyklovateľné. Obaly zlikvidujte ekologickým spôsobom.



Elektrické a elektronické zariadenia obsahujú cenné recyklovateľné materiály a často aj komponenty ako napr. batérie, akumulátory alebo olej, ktoré pri nesprávnej manipulácii alebo likvidácii môžu predstavovať potenciálne nebezpečenstvo pre ľudské zdravie a životné prostredie. Tieto komponenty sú však pre správnu prevádzku zariadenia nevyhnutné. Zariadenia označené týmto symbolom nesmú byť likvidované spolu s domovým odpadom.

## Informácie o obsiahnutých látkach (REACH)

Aktuálne informácie o obsiahnutých látkach sú uvedené na internetovej stránke: [www.kaercher.com/REACH](http://www.kaercher.com/REACH)

## Príslušenstvo a náhradné diely

Používajte len originálne príslušenstvo a originálne náhradné diely, pretože takéto komponenty zaručujú bezpečnú a bezporuchovú prevádzku zariadenia.

Informácie o príslušenstve a náhradných dieloch sa nachádzajú na stránke [www.kaercher.com](http://www.kaercher.com).

## Rozsah dodávky

Rozsah dodávky zariadenia je znázornený na obale. Pri rozbaľovaní skontrolujte, či je obsah kompletný. V prípade chýbajúceho príslušenstva alebo pri výskyte poškodení spôsobených prepravou informujte Vášho predajcu.

## Záruka

V každej krajine platia záručné podmienky vydané našou príslušnou distribučnou spoločnosťou. Prípadné poruchy Vášho zariadenia odstránime v rámci záručnej doby zadarmo, pokiaľ ich príčinou boli materiálové alebo výrobné chyby. Pri uplatňovaní záruky sa spolu s dokladom o kúpe obráťte na Vášho predajcu alebo na najbližšie autorizované servisné stredisko. (adresa je uvedená na zadnej strane)

## Bezpečnostné zariadenia

### ⚠ UPOZORNENIE

**Chýbajúce alebo zmenené bezpečnostné zariadenia**

Bezpečnostné zariadenia slúžia na vašu ochranu. Nikdy nemeňte ani neobchádzajte bezpečnostné zariadenia.

## Symbyly na prístroji

(v závislosti od typu prístroja)

|  |  |
|--|--|
|  | Nebezpečenstvo popálenia, povrch prístroja sa počas prevádzky zahrieva |
|  | Nebezpečenstvo obarenia parou  |
|  | Prečítajte si návod na obsluhu   |

## Bezpečnostný ventil

Ak by v prípade chyby vznikol príliš vysoký tlak, tak bezpečnostný ventil sa odvedením do okolia postará o jeho zníženie.

## Tavná poistka

Tavná poistka zabráni prehriatiu prístroja. Ak dôjde k prehriatiu prístroja, tavná poistka odpojí prístroj od siete.

Pred opätovným uvedením prístroja do prevádzky sa obráťte na príslušný zákaznicky servis spoločnosti KÄRCHER.

## Popis prístroja

V tomto návode na obsluhu je popísané maximálne vybavenie. V závislosti od modelu existujú rozdiely v rozsahu dodávky (pozrite si obal).

**Obrázky sú uvedené na strane s grafikami.**

### Obrazok A

- 1 Oblasť s tlačidlami/spínačmi
  - 2 Spínač pre vypnutie
  - 3 Spínač pre zapnutie
  - 4 Kontrolka (červená)  
- výmena kartuše na odstránenie vodného kameňa.
  - 5 Tlačidlo RESET  
- nastavenie tvrdosti vody  
- potvrdenie po výmene kartuše
  - 6 LED indikátor prevádzky  
Blikajúca červená farba – sieťové napätie je prítomné a prístroj sa zahrieva  
Zelená farba – prístroj je pripravený na prevádzku
  - 7 Indikátor na displeji pre parné stupne
  - 8 Tlačidlo pre nastavenie parného stupňa
  - 9 Parný stupeň 1 - drevo
  - 10 Parný stupeň 2 - koberec
  - 11 Parný stupeň 3 - dlaždice / kameň
  - 12 Rukoväť
  - 13 Zaistenie proti sklznutiu rukoväte po stene
  - 14 Páčka pre paru
  - 15 Háky pre kábel s upevnením kábla
  - 16 Kartuša na odstránenie vodného kameňa
  - 17 Plniaci otvor pre vodu
  - 18 Nádrž na vodu s vekom nádrže a držadlo
  - 19 Sieťové pripájacie vedenie so sieťovou zástrčkou
  - 20 Tlačidlo na odistenie podlahovej hubice
  - 21 Podlahová hubica
  - 22 Spojenie na suchý zips
  - 23 Podlahová handra z mikrovlákná (1 kus)
  - 24 \*\* Podlahová handra z mikrovlákná (2 kusy)
  - 25 \*\* Abrazívna podlahová handra (1 kus)
  - 26 Klzák na koberce
- \*\* SC 3 Upright EasyFix Premium

## Prvé uvedenie do prevádzky

### POZOR

#### Poškodenie prístroja spôsobené tvorbou vodného kameňa

Kartuša na odstránenie vodného kameňa funguje optimálne len vtedy, keď prístroj pred jeho 1. použitím prispôbíte miestnej tvrdosti vody.

Prístroj nastavte na miestnu tvrdosť vody.

Pred prvým použitím prístroja v oblasti s inou tvrdosťou vody (napr. po presťahovaní) je nutné ho nastaviť na aktuálnu tvrdosť vody

1. Kartušu na odstránenie vodného kameňa vložte do nádrže na vodu a zatlačte ju tak, aby bola správne upevnená.

#### Obrázok F

2. Nastavte tvrdosť vody, pozri kapitolu Nastavenie tvrdosti vody.

## Montáž

### Montáž lišty s rukoväťou

1. Pevne podržte základný prístroj.
2. Lištu s rukoväťou vložte až na doraz do základného prístroja tak, aby došlo k počutelnému zacvaknutiu. Lišta s rukoväťou musí byť v prístroji pevne upevnená.

#### Obrázok B

### Montáž podlahovej hubice

1. Uchopením za rukoväť pevne podržte prístroj.
2. Dolnú časť základného prístroja spojte s podlahovou hubicou tak, aby došlo k počutelnému zacvaknutiu.

#### Obrázok C

## Prevádzka

### Odvinutie sieťového kábla

#### ⚠ VÝSTRAHA

**Nebezpečenstvo zasiahnutia elektrickým prúdom**  
V prípade neúplne odvinutého sieťového kábla hrozí nebezpečenstvo precenenia dosahu a následného namáhania a poškodenia sieťového kábla.

Sieťový kábel vždy úplne odviňte.

#### Upozornenie

Dolný držiak kábla možno pre účely odobratia kábla otáčať o 360°. Horný hák pre kábel nemožno otáčať.

1. Dolný držiak kábla otočte smerom nahor.
2. Celý sieťový kábel odoberte z háku pre kábel.
3. Kábel umiestnite do upevnenia horného alebo dolného háku pre kábel, aby ste po ňom pri vykonávaní čistiacich prác neprešli.

#### Obrázok J

### Plnenie vodou

Nádrž na vodu možno kedykoľvek naplniť.

### POZOR

**Vecné škody v dôsledku neuzatvoreného veka nádrže alebo nesprávne upevnenej nádrže na vodu**

V prípade nesprávne zatvoreného veka nádrže alebo nesprávneho vloženia nádrže na vodu do prístroja môže dôjsť k úniku kvapaliny a poškodeniu podlahovej krytiny. Dbajte na to, aby bola veko naplnenej nádrže správne zatvorené a aby bola nádrž na vodu správne upevnená v prístroji.

### POZOR

**Poškodenie prístroja**

V dôsledku používania nevhodnej vody môže dôjsť k upchatiu dýz.

Nádrž na vodu nenapĺňajte kondenzovanou vodou zo sušičky na prádlo.

Nádrž na vodu nenapĺňajte nahromadenou dažďovou vodou.

Nádrž na vodu nenapĺňajte žiadnymi čistiacimi prostriedkami alebo inými prísadami (napr. vône).

#### Upozornenie

Pri naplnení nádrže na vodu sa musí kartuša na odstránenie vodného kameňa nachádzať v nádrži na vodu.

### Naplnenie nádrže na vodu priamo na prístroji

1. Prístroj pevne podržte.
2. Otvorte veko nádrže a nádrž na vodu naplňte priamo na prístroji max. 0,5 l vody z vodovodu.

#### Obrázok G

3. Zatvorte veko nádrže.

### Odobratie nádrže na vodu pre účely jej naplnenia

1. Prístroj pevne podržte.
2. Dolný hák pre kábel otočte smerom nahor.
3. Nádrž na vodu na rukoväti vytiahnite zvislo smerom nahor.
4. Otvorte veko nádrže a nádrž na vodu naplňte max. 0,5 l vody z vodovodu.

#### Obrázok H

5. Zatvorte veko nádrže.
6. Vložte nádrž na vodu a potlačte ju nadol tak, aby došlo k zacvaknutiu.

### Zapnutie prístroja

### POZOR

**Poškodenie prístroja a vecné škody v dôsledku prevrátenia**

V dôsledku nedostatočného zaistenia môže pri prerušení práce resp. skladovaní dôjsť k prevráteniu a poškodeniu prístroja. Takisto môže dôjsť aj k úniku kvapaliny a následnému poškodeniu podlahovej krytiny.

Prístroj s podlahovou hubicou umiestnite na rovný podklad resp. rukoväť so zaistením proti sklznutiu rukoväte po stene oprite vo zvislej polohe o pevnú stenu.

### POZOR

**Poškodenie prístroja nesprávne nastavenou tvrdosťou vody**

Kartuša na odstránenie vodného kameňa funguje optimálne, len ak je prispôbena miestnej tvrdosti vody. Pri nesprávne nastavennej tvrdosti vody môže dochádzať k tvorbe vodného kameňa v prístroji.

Prístroj pred 1. použitím prispôbte miestnej tvrdosti vody, pozri kapitolu Nastavenie tvrdosti vody.

#### Upozornenie

Pri 1. parnom čistení po odobratí a po opätovnom nasadení kartuše na odstránenie vodného kameňa môže byť tvorba pary slabá alebo nepravidelná a môžu vystupovať ojedinelé kvapky vody. Prístroj potrebuje krátku dobu nábehu, počas ktorej sa kartuša na odstránenie vodného kameňa naplní vodou. Množstvo vystupujúcej pary postupne rastie, až kým sa po cca 30 sekundách nedosiahne maximálne množstvo pary.

1. Prístroj umiestnite na pevný podklad.

#### Obrázok I

2. Sieťovú zástrčku zastrčte do zásuvky.

#### Obrázok K

3. Stlačte spínač pre zapnutie.

#### Obrázok L

4. LED indikátor prevádzky bliká načerveno.

#### Obrázok M

5. Po cca 30 sekundách svieti LED indikátor prevádzky konštantne nazeleno.

#### Obrázok N

Prístroj je pripravený na použitie.



### Regulácia množstva pary

Nastavenie množstva pary závisí od čisteného povrchu.

- Tlačidlá s vyobrazenými smerovými šípkami na rukoväti stláčajte dovtedy, kým nebude zvolený požadovaný parný stupeň.

#### Obrázok P

K dispozícii sú 3 rôzne parné stupne:

|  |  |
|--|--|
|  | Dlaždice/kameň - najvyšší parný stupeň |
|  | Koberec - stredný parný stupeň         |
|  | Drvo - najnižší parný stupeň           |

#### Upozornenie

Po zapnutí prístroja je vždy zvolený najvyšší parný stupeň (dlaždice/kameň).

- Po nastavení množstva pary stlačte páčku pre paru.

#### Obrázok O

### Doplnenie vody

#### Upozornenie

Výšku hladiny vody možno skontrolovať cez čiastočne

priehľadnú nádrž na čistú vodu.

Pri doplnení vody zostáva kartuša na odstránenie vodného kameňa upevnená v prístroji.

- Otvorte veko nádrže a nádrž na vodu naplňte priamo na prístroji max. 0,5 l vody z vodovodu.

#### Obrázok G

alebo

- Odoberte nádrž na vodu, otvorte veko nádrže a nádrž na vodu naplňte max. 0,5 l vody z vodovodu, pozrite si kapitolu "Plnenie vodou".

#### Obrázok H

### Prerušenie prevádzky

#### POZOR

#### Vecné škody vplyvom kondenzátu/vlhkosti

Abý pri dlhších prerušeniach prác nevznikali žiadne vecné škody, tak si pozrite kapitolu "Uschovanie prístroja".

Pre úsporu energie odporúčame vypnúť prístroj v prípade prestávok v prevádzke, ktoré trvajú dlhšie ako 20 minút.

1. Stlačte spínač pre vypnutie.

#### Obrázok S

### Vypnutie prístroja

1. Stlačte spínač pre vypnutie.

#### Obrázok S

Prístroj je vypnutý.

2. Sieťovú zástrčku vytiahnite zo zásuvky.

#### Obrázok T

#### POZOR

#### Poškodenie prístroja spôsobené hnilobnými procesmi vo vode

Ak sa prístroj nepoužíva dlhšie než 2 mesiace, tak vo vode v nádrži môže dôjsť k hnilobným procesom.

Pred dlhšími prestávkami v prevádzke vyprázdňte nádrž na vodu.

3. Vyprázdňte nádrž na vodu.

#### Obrázok U

### Uschovanie prístroja

#### POZOR

#### Vecné škody vplyvom kondenzátu/vlhkosti

Po čistení môže vlhkosť nachádzajúca sa na podlahovej handre resp. podlahovej hubici/prístroji poškodiť podlahovú krytinu.

Po vykonaní čistiacich prác odoberte podlahovú handru/kľzák na koberce a osušte podlahovú hubicu/prístroj.

Prístroj neumiestňujte alebo neskladujte na citlivých podlahách.

1. Odoberte podlahovú hubicu resp. podlahovú handru a kľzák na koberce, pozrite si kapitoly "Podlahová hubica" a "Kľzák na koberce".

#### Obrázok D

#### Obrázok E

2. Z podlahovej hubice/prístroja odstráňte vlhkosť.
3. Elektrický kábel navíňte okolo dolného a horného háku pre kábel.

#### Obrázok V

4. Prístroj uschovajte vo zvislej polohe na pevnom podklade resp. jeho opretím o stenu.

#### Obrázok I

5. Prístroj uskladnite na suchom mieste chránenom pred mrazom.

### Dôležité pokyny pre použitie

#### Čistenie podlahových plôch

Pred použitím prístroja odporúčame podlahu pozamať alebo povysávať. Takto sa podlahu už pred vlhkým čistením zbaví nečistôt a voľných častíc.

#### Čistenie povrchov s úpravou alebo lakovaných povrchov

#### POZOR

#### Poškodené povrchy

Para môže uvoľniť vosk, politúru na nábytok, plastové povrchové úpravy, farbu a glejené prvky na hranách.

Paru nesmerujte na glejené hrany, pretože by sa mohli uvoľniť glejené prvky.

Prístroj nepoužívajte na čistenie nelakovaných drevených alebo parketových podláh.

Prístroj nepoužívajte na čistenie lakovaných povrchov ani povrchov s plastovou povrchovou úpravou, akými sú napr. kuchynský a bytový nábytok, dvere alebo parkety.

### Použitie príslušenstva

#### Podlahová hubica

Podlahová hubica je vhodná na čistenie umývateľných podlahových krytín, akými sú napríklad kamenné podlahy, dlaždice, PVC podlahy a lakované drevené podlahy ako parkety a laminát.

#### POZOR

#### Poškodenia v dôsledku pôsobenia pary

Nadmerné teplo a pôsobenie pary môžu viesť ku vzniku škôd.

Pred použitím skontrolujte odolnosť voči teplu a pôsobenie pary na nenápadnom mieste, pričom použite minimálne množstvo pary.

Na lakované drevené podlahy aplikujte paru s prednastaveným parným stupňom pre drevo a nikdy sa príliš dlho nezdržiavajte na tom istom mieste

#### Upozornenie

Zvyšky čistiaceho prostriedku alebo ošetrovacie emulzie na čistenej ploche môžu pri čistení parou viesť k šmúhám, ktoré však pri viacnásobnom použití zmiznú.

## ⚠ UPOZORNENIE

### Popáleniny na nohe

Pri aplikácii pary dochádza k zohrievaniu podlahovej hubice/podlahovej handry na vysokú teplotu.

Pri odnímaní podlahovej handry môže dôjsť k odkvapkávaniu horúcej vody.

Podlahovú hubicu/podlahovú handru používajte a odobierajte len vo vhodnej obuvi.

1. Podlahovú handru pripevnite k podlahovej hubici.
  - a Podlahovú handru s páskami suchého zipsu smerujúcimi nahor umiestnite na podlahu.
  - b Podlahovú hubicu umiestnite s miernym tlakom na podlahovú handru.

### Obrazok D

Podlahová handra vďaka suchému zipsu sama drží na podlahovej hubici.

### Podlahová handra z mikrovláčna

Podlahová handra z mikrovláčna je vhodná na čistenie kamenných podláh, dlaždíc, PVC podláh a lakovaných drevených podláh, akými sú parkety a laminát. Podlahová handra z mikrovláčna je v kombinácii s kĺzákom na koberce takisto vhodná na oživenie kobercov.

### Abrazívna podlahová handra

Abrazívna podlahová handra je vhodná na čistenie odolných podláh, akými sú dlaždice alebo kameň.

### POZOR

#### Poškodenie podlahových krytín

Abrazívna podlahová handra môže spôsobiť poškodenia citlivých podlahových krytín resp. povrchov.

Abrazívnu podlahovú handru nepoužívajte na čistenie drevených povrchov.

Abrazívnu podlahovú handru nepoužívajte v kombinácii s kĺzákom na koberce.

### Odobratie podlahovej handry

1. Nohu položte na jazyk podlahovej handry a podlahovú hubicu zdvihnite nahor.

### Obrazok D

#### Upozornenie

Na začiatku je upínacia páska utierky na podlahu ešte veľmi silná a príp. sa dá len ťažko odstrániť z podlahovej hubice. Po niekoľkonásobnom použití a po vypratí utierky na podlahu sa táto dá ľahko odstrániť z podlahovej hubice a dosiahla optimálnu prílnosť.

### Odobratie podlahovej hubice zo základného prístroja

### POZOR

#### Vecné škody v dôsledku nestability prístroja

Po odobratí podlahovej hubice sa prístroj stáva nestabilným, pričom môže dôjsť k jeho prevráteniu a následnému poškodeniu samotného prístroja a podlahovej krytiny.

Podlahovú hubicu po jej namontovaní už neodoberajte zo základného prístroja.

Podlahovú hubicu odoberte len vtedy, keď sa prístroj odosiela do servisu.

1. Stlačte spínač pre vypnutie

### Obrazok S

2. Sieťovú zástrčku vytiahnite zo zásuvky.

### Obrazok T

3. Vyprázdnite nádrž na vodu.

### Obrazok U

4. Uchopením za rukoväť pevne podržte prístroj.
5. Stlačte tlačidlo na odistenie podlahovej hubice.

6. Podlahová hubica sa uvoľní z prístroja a možno ju odobrať.

### Obrazok W

7. Prístroj bezpečne uskladnite v ležatej polohe.

### Kĺzák na koberce

Pomocou kĺzáka na koberce je možné oživiť koberce.

### POZOR

#### Poškodenia kĺzáka na koberce a koberca

Nečistoty na kĺzáku na koberce, ako aj nadmerné teplo a prevlhčenie môžu viesť k poškodeniam koberca.

Kĺzák na koberce používajte len s podlahovou handrou z mikrovláčna nasadenou na podlahovej hubici.

Pri čistení pomocou kĺzáka na koberce používajte len príslušný parný stupeň (pozrite si indikátor na displeji na rukoväti, symbol podlahovej krytiny pre koberec - stredný parný stupeň).

Pred použitím navyše skontrolujte odolnosť voči teplu a pôsobenie pary na koberce na nenápadnom mieste, pričom použite minimálne množstvo pary.

Dodržiavajte pokyny týkajúce sa čistenia od výrobcu koberca.

Pred použitím kĺzáka na koberce sa ubezpečte, že koberec bol povysávaný a boli z neho odstránené škvrny.

Pred použitím a po prestávkach v prevádzke odstráňte možnú nahromadenú vodu (kondenzát) z prístroja vypúšťaním pary do odtoku (bez podlahovej handry/s príslušenstvom).

Paru nesmerujte stále na jedno miesto (maximálne 5 sekúnd), aby ste zabránili silnému navlhčeniu a riziku poškodenia vplyvom pôsobenia teploty.

Kĺzák na koberce nepoužívajte na koberce s vysokým vlasom.

### Pripevnenie kĺzáka na koberce k podlahovej hubici

1. Podlahovú handru pripevnite k podlahovej hubici, pozrite si kapitolu Podlahová hubica.
- ### Obrazok D
2. Podlahovú hubicu miernym tlakom vsuňte do kĺzáka na koberce tak, aby došlo k zacvaknutiu.
- ### Obrazok E
3. Začnite s čistením koberca.

### Odobratie kĺzáka na koberce z podlahovej hubice

## ⚠ UPOZORNENIE

### Popáleniny na nohe

Kĺzák na koberce sa pri naparovaní môže prehriať. Kĺzák na koberce nepoužívajte a neodoberajte na bosu alebo v otvorených sandáloch.

Kĺzák na koberce používajte a odobierajte len vo vhodnej obuvi.

1. Špičkou topánky stlačte sponu kĺzáka na koberce smerom nadol.
2. Podlahovú hubicu nadvihnite nahor.

### Obrazok E

## Ošetrovanie a údržba

### Vyprázdnenie nádrže na vodu

### POZOR

#### Poškodenie prístroja spôsobené hnilobnými procesmi vo vode

Ak sa prístroj nepoužíva dlhšie než 2 mesiace, môže dôjsť k hnilobným procesom vo vode v nádrži.

Vyprázdnite nádrž na vodu pred prestávkami v prevádzke.

1. Stlačte spínač pre vypnutie. Prístroj je vypnutý.
2. Sieťovú zástrčku vytiahnite zo zásuvky.
3. Odoberte veko nádrže.

4. Vyprázdnite nádrž na vodu.  
Kartuša pritom môže zostať v nádrži na vodu.  
**Obrázok U**

### Výmena kartuše na odstránenie vodného kameňa

#### POZOR

##### Poškodenia prístroja a skrátená životnosť

Pri nedodržaní intervalov výmeny (indikátor kontrolky) môže kartuša na odstránenie vodného kameňa viesť k poškodeniu prístroja a ku skráteniu životnosti prístroja. Dodržiavajte intervaly výmeny (indikátor kontrolky).

##### Upozornenie

Intervaly výmeny závisia od miestnej tvrdosti vody. Oblasť s tvrdou vodou (napr. III/IV) majú vyššie intervaly výmeny než oblasti s mäkkou vodou (napr. I/II).

#### Indikácia konca životnosti pomocou kontrolky

Nutnosť výmeny kartuše na odstránenie vodného kameňa je indikovaná prostredníctvom „kontrolky kartuše na odstránenie vodného kameňa“:

- 2 hodiny pred uplynutím životnosti bliká kontrolka. **Obrázok R**
- 1 hodinu pred uplynutím životnosti bliká kontrolka výrazne rýchlejšie.
- Ak životnosť kartuše na odstránenie vodného kameňa uplynula, tak kontrolka a LED pásik na prístroji nepretržite svietia načerveno. Symboly podlahových krytín na rukoväti nesvietia. Aby nedošlo k poškodeniu prístroja, tak čerpadlo sa automaticky vypne (žiadna vodná para).

#### Vloženie kartuše na odstránenie vodného kameňa

#### POZOR

##### Poškodenie prístroja

Opätovné nasadenie opotrebovanej kartuše na odstránenie vodného kameňa môže viesť k poškodeniu prístroja.

Pracujte opatrne, aby ste zabránili zámene kartuší.

##### Upozornenie týkajúce sa montáže

Pri 1. parnom čistení po odobratí a po opätovnom nasadení kartuše na odstránenie vodného kameňa môže byť tvorba pary slabá alebo nepravidelná a môžu vystupovať ojedinelé kvapky vody. Prístroj potrebuje krátku dobu nábehu, počas ktorej sa kartuša na odstránenie vodného kameňa naplní vodou. Množstvo vystupujúcej pary postupne rastie, až kým sa po cca 30 sekundách nedosiahne maximálne množstvo pary.

##### Upozornenie

Výbratím nádrže na vodu možno kartušu na odstránenie vodného kameňa ľahšie odobrať a znovu vložiť.

1. Stlačte spínač pre vypnutie.  
Prístroj je vypnutý.
  2. Odoberte veko nádrže.
  3. Vyberte kartušu na odstránenie vodného kameňa.
  4. Vložte novú kartušu na odstránenie vodného kameňa a priláčajte ju tak, aby bola správne upevnená.
  5. Stlačte spínač pre zapnutie.  
Prístroj je zapnutý.
  6. Stlačte tlačidlo RESET a 4 sekundy ho podržte stlačené.  
Kontrolka „Výmena kartuše na odstránenie vodného kameňa“ zhasne a životnosť kartuše na odstránenie vodného kameňa sa začne odznova.
- Obrázok Q**
7. Prístroj nechajte zohriať.
  8. Pre odvzdušnenie kartuše na odstránenie vodného kameňa držte páčku pre paru stlačenú cca 30 sekúnd.

### Nastavenie tvrdosti vody

#### POZOR

##### Poškodenie prístroja spôsobené tvorbou vodného kameňa

Bez nasadenej kartuše na odstránenie vodného kameňa a pri nesprávne nastavenej tvrdosti vody môže dochádzať k tvorbe vodného kameňa v prístroji.

Prácu vždy vykonávajte s nasadenou kartušou na odstránenie vodného kameňa.

Prístroj nastavte na miestnu tvrdosť vody.

Ak sa prístroj používa v oblasti s inou tvrdosťou vody (napr. po presťahovaní), musí sa nanovo nastaviť na aktuálnu tvrdosť vody.

##### Upozornenie

Vodohospodársky podnik alebo podniky verejných služieb vám poskytnú informáciu o tvrdosti vody z vodovodu.

Tvrdosť vody sa nastavuje pomocou tlačidla RESET. Nastavenie tvrdosti vody zostane zachované dovtedy, kým sa nevykoná nové nastavenie (napr. po presťahovaní). Prístroj je z výroby nastavený na najvyššiu tvrdosť vody (stupeň IV). Nastavená tvrdosť vody je na prístroji indikovaná pomocou impulzov blikania.

#### Stupne tvrdosti vody a impulzy blikania

| Rozsah tvrdosti | °dH     | mmol/l    | Počet impulzov blikania | Časový odstup impulzov blikania |
|-----------------|---------|-----------|-------------------------|---------------------------------|
| I mäkká         | 0 - 7   | 0 - 1,3   | 1x                      | 4 sekundy                       |
| II stredná      | 7 - 14  | 1,3 - 2,5 | 2x                      |                                 |
| III tvrdá       | 14 - 21 | 2,5 - 3,8 | 3x                      |                                 |
| IV veľmi tvrdá  | > 21    | > 3,8     | 4x                      |                                 |

##### Upozornenie

Účinok kartuše proti vodnému kameňu sa aktivuje hneď po naplnení nádrže vodou a uvedení prístroja do prevádzky. Vodný kameň, ktorý sa nachádza vo vode, je pohlcovaný granulátom v kartuši na odstránenie vodného kameňa. Ďalšie odstraňovanie vodného kameňa nie je potrebné.

##### Upozornenie

Granulát v kartuši sa po styku s vodou môže sfarbiť. Súvisí to s obsahom minerálov vo vode. Toto sfarbenie je neškodné a nemá žiadny negatívny vplyv na prístroj, čistiace práce alebo funkčnosť kartuše na odstránenie vodného kameňa.

##### Upozornenie

Proces nastavenia nepreerušujte dlhšie ako na 15 sekúnd, pretože v opačnom prípade sa prístroj automaticky nastaví na naposledy zvolenú tvrdosť vody, resp. pri prvom uvedení do prevádzky na najvyššiu tvrdosť vody.

1. Zasuňte sieťovú zástrčku.
2. Ubezpečte sa, že prístroj je vypnutý.
3. Tlačidlo RESET podržte stlačené a zapnite prístroj.

##### Obrázok Q

Po cca 2 sekundách začne blikáť kontrolka, ktorá prostredníctvom počtu impulzov signalizuje aktuálne nastavenie tvrdosti vody.

4. Uvoľnite tlačidlo RESET.  
Prístroj sa podľa nastavenia z výroby nachádza v stupni tvrdosti vody IV, a preto kontrolka zabliká 4x za sebou.
5. Viacnásobným stláčaním tlačidla RESET možno prepínať medzi rôznymi stupňami tvrdosti vody až do dosiahnutia požadovaného stupňa.

6. Keď je dosiahnutý požadovaný stupeň tvrdosti vody, tak stlačte tlačidlo RESET a podržte ho 3 sekundy stlačené, aby došlo k uloženiu zvoleného stupňa. Pre potvrdenie uloženia sa rozsvieti kontrolka pre tvrdosť vody.

### Starostlivosť o príslušenstvo

(príslušenstvo - v závislosti od rozsahu dodávky)

#### Upozornenie

Handry z mikrovlákná nie sú vhodné pre sušenie v sušičke.

#### Upozornenie

Pri praní handier dodržiavajte pokyny uvedené na vísáčke pre pranie. Nepoužívajte aviváž, aby handry dokázali dobre zachytávať nečistoty.

1. Podlahové handry perte v práčke pri teplote maximálne 60 °C.

### Odobratie rukoväte

#### POZOR

#### Poškodenie prístroja

Neustálym odoberaním môže dôjsť k poškodeniu konštrukčných dielov rukoväte.

Rukoväť po zmontovaní už neodoberajte zo základného prístroja.

Rukoväť sa zo základného prístroja smie odobrať len vtedy, keď sa prístroj odosiela do servisu.

### Pomoc pri poruchách

Poruchy majú často jednoduchú príčinu, ktorú dokážete odstrániť sami pomocou nasledujúceho prehľadu. V prípade pochybností alebo pri poruchách, ktoré tu nie sú uvedené, sa, prosím, obráťte na autorizovaný zákazník-servis.

#### ⚠ VÝSTRAHA

#### Nebezpečenstvo zásahu elektrickým prúdom a popálenia

Pokiaľ je prístroj pripojený na elektrickú sieť alebo ešte nie je vychladnutý, je odstraňovanie porúch nebezpečné.

Vytiahnite sieťovú zástrčku zo zásuvky.

Prístroj nechajte vychladnúť.

#### Žiadna para/málo pary napriek dostatočnému množstvu vody v nádrži

Kartuša na odstránenie vodného kameňa nebola vložená alebo bola vložená nesprávne.

- Vložte kartušu na odstránenie vodného kameňa a/alebo skontrolujte, či je kartuša na odstránenie vodného kameňa správne upevnená v nádrži. V prípade potreby ju ešte raz pritlačte.

Kartuša na odstránenie vodného kameňa bola odobratá počas naplňovania nádrže vodou a/alebo bola vložená nová kartuša na odstránenie vodného kameňa

- Počas naplňovania vodou ponechajte kartušu na odstránenie vodného kameňa vždy v nádrži na vodu.
  - Páčku pre paru držte stále stlačenú.
- Po cca 30 sekundách sa dosiahne plný parný výkon.

#### Bliká červená kontrolka "Výmena kartuše na odstránenie vodného kameňa", ale inak prístroj funguje bez problémov

Čoskoro uplynie životnosť kartuše na odstránenie vodného kameňa.

- Vložte novú kartušu na odstránenie vodného kameňa, pozrite si kapitolu Výmena kartuše na odstránenie vodného kameňa.

Žiadna para aj napriek dostatočnému množstvu vody v nádrži, pričom kontrolka a LED indikátor pre-

### vádzky na prístroji nepretržite svietia načerveno a symboly podlahových krytín na rukoväti

Životnosť kartuše na odstránenie vodného kameňa uplynula

- Vložte novú kartušu na odstránenie vodného kameňa, pozrite si kapitolu Výmena kartuše na odstránenie vodného kameňa.
- Ak už bola použitá nová kartuša na odstránenie vodného kameňa a aj napriek tomu sa vyskytuje chyba, tak pravdepodobnou príčinou je to, že po výmene kartuše na odstránenie vodného kameňa nebolo stlačené tlačidlo RESET. Po vložení kartuše na odstránenie vodného kameňa stlačte tlačidlo RESET a 4 sekundy ho podržte stlačené, pozrite si kapitolu Výmena kartuše na odstránenie vodného kameňa.

### Technické údaje

#### Elektrická prípojka

|                |    |         |
|----------------|----|---------|
| Napätie        | V  | 220-240 |
| Fáza           | ~  | 1       |
| Frekvencia     | Hz | 50-60   |
| Stupeň ochrany |    | IPX4    |
| Trieda ochrany |    | I       |

#### Výkonové údaje prístroja

|                    |              |      |
|--------------------|--------------|------|
| Výkon ohrevu       | W            | 1600 |
| Doba zohrievania   | počet sekúnd | 30   |
| Trvalé naparovanie | g/min        | 40   |

#### Objem náplne

|               |   |     |
|---------------|---|-----|
| Nádrž na vodu | l | 0,5 |
|---------------|---|-----|

#### Rozmery a hmotnosti

|                              |    |      |
|------------------------------|----|------|
| Dĺžka kábla                  | m  | 5,0  |
| Hmotnosť (bez príslušenstva) | kg | 3,1  |
| Dĺžka                        | mm | 314  |
| Šírka                        | mm | 207  |
| Výška                        | mm | 1185 |

Technické zmeny vyhradené.

### Sadržaj

|                                  |     |
|----------------------------------|-----|
| Opče napomene.....               | 128 |
| Namjenska uporaba.....           | 128 |
| Zaštita okoliša.....             | 128 |
| Pribor i zamjenski dijelovi..... | 128 |
| Sadržaj isporuke.....            | 128 |
| Jamstvo.....                     | 128 |
| Sigurnosni uređaji.....          | 128 |
| Opis uređaja.....                | 128 |
| Prvo puštanje u rad.....         | 129 |
| Montaža.....                     | 129 |
| Rad.....                         | 129 |
| Važno napomene za primjenu.....  | 130 |
| Uporaba pribora.....             | 130 |
| Njega i održavanje.....          | 131 |
| Otklanjanje smetnji.....         | 133 |
| Tehnički podaci.....             | 133 |

## Opće napomene



Prije prve uporabe uređaja pročitajte ove originalne upute za rad i priložene sigurnosne upute. Postupajte prema njihovu ma.

Obje bilježnice sačuvajte za kasniju uporabu ili za sljedećeg vlasnika.

## Namjenska uporaba

Uređaj koristite isključivo u privatnom kućanstvu za čišćenje ravnih tvrdih podova (npr. kameni podovi, pločice i podovi od PVC-a te zavrtnjeni drveni podovi kao što su parket i laminat), koji podnose visoku temperaturu, tlak i vlagu uređaja. Nemojte čistiti obloge osjetljive na vodu kao što su, npr. netretirani podovi od pluta (može prodirjeti vlaga i oštetiti pod).

S postavljenim klizačem za sagove uređaj se može koristiti i za osvježavanje sagova s kratkim vlaknima, tepiha itd.

Sredstva za pranje nisu potrebna.

## Zaštita okoliša



Ambalažni se materijali mogu reciklirati. Molimo odložite ambalažu na ekološki prihvatljiv način.



Električni i elektronički uređaji sadrže vrijedne reciklažne materijale, a često i sastavne dijelove poput baterija, punjivih baterija ili ulja koji kod nepravilnog rukovanja ili nepravilnog odlaganja u otpad mogu predstavljati potencijalnu opasnost za ljudsko zdravlje i okoliš. Međutim, ti su sastavni dijelovi potrebni za pravilan rad uređaja. Uređaji koji su označeni ovim simbolom ne smiju se odlagati zajedno s kućnim otpadom.

## Napomene o sastojcima (REACH)

Aktualne informacije o sastojcima pronađite na: [www.kaercher.com/REACH](http://www.kaercher.com/REACH)

## Pribor i zamjenski dijelovi

Koristite samo originalan pribor i originalne zamjenske dijelove jer oni jamče siguran i nesmetan rad uređaja. Informacije o priboru i zamjenskim dijelovima pronađite na [www.kaercher.com](http://www.kaercher.com).

## Sadržaj isporuke

Sadržaj isporuke uređaja prikazan je na ambalaži. Kod raspakiravanja provjerite je li sadržaj potpun. U slučaju nedostatka pribora ili štete nastale prilikom transporta obavijestite svog prodavača.

## Jamstvo

U svakoj zemlji vrijede jamstveni uvjeti koje je izdala nadležna organizacija za distribuciju. Moguće kvarove na Vašem uređaju popravljamo besplatno unutar jamstvenog roka ako je uzrok materijalna pogreška ili pogreška u proizvodnji. U slučaju koji podliježe jamstvu obratite se s potvrdom o plaćanju Vašem prodavaču ili sljedećoj ovlaštenoj lokaciji servisne službe. (vidi adresu na poleđini)

## Sigurnosni uređaji

### ⚠ OPREZ

#### Manjkavi ili izmijenjeni sigurnosni uređaji

Sigurnosni uređaji služe vašoj zaštiti.

Nikad ne mijenjajte sigurnosne uređaje i nemojte ih zaobilaziti.

## Simboli na uređaju

(prema tipu uređaja)



Opasnost od opeklina, površina uređaja postaje vruća tijekom rada



Opasnost od oparine uzrokovanih parom



Pročitajte upute za rad

## Sigurnosni ventil

Ako u slučaju greške dođe do nastanka pretjerano visokog tlaka, sigurnosni ventil omogućuje da se tlak smanji odvođenjem u okolinu.

## Rastalni osigurač

Rastalni osigurač sprječava pregrijavanje uređaja. Ako se uređaj preprije, rastalni osigurač odvaja uređaj od mreže.

Prije ponovnog uključivanja uređaja obratite se nadležnoj servisnoj službi KÄRCHER.

## Opis uređaja

U ovim uputama za rad opisuje se maksimalna oprema. Ovisno o modelu postoje razlike u sadržaju isporuke (vidi pakiranje).

Vidi slike na stranici sa slikama.

### Slika A

- 1 Područje s tipkama/sklopkama
- 2 Sklopka za isključivanje
- 3 Sklopka za uključivanje
- 4 Indikator (crveni)  
- zamjena kartuše za uklanjanje kamenca.
- 5 Tipka RESET  
- namještanje tvrdoće vode  
- potvrda nakon zamjene kartuše
- 6 LED indikator rada  
Pulsira crveno - postoji napon električne mreže i uređaj se zagrijava  
Zeleno - uređaj je spreman za rad
- 7 Prikaz na zaslonu za stupnjeve pare
- 8 Tipka za namještanje stupnja pare
- 9 Stupanj pare 1 - drvo
- 10 Stupanj pare 2 - sag
- 11 Stupanj pare 3 - pločice/kamen
- 12 Ručka
- 13 Zidna zaštita protiv klizanja, ručka
- 14 Poluga za paru
- 15 Kuka za kabel s elementima za učvršćivanje kabla
- 16 Kartuša za uklanjanje kamenca
- 17 Otvor za punjenje vode
- 18 Spremnik za vodu s poklopcem i ručkom za nošenje
- 19 Priključni strujni kabel sa strujnim utikačem
- 20 Tipka za deblokiranje podnog nastavka



- ① Podni nastavak
- ② Čičak spojnica
- ③ Krpa od mikrovlakana za pranje poda (1 komad)
- ④ \*\* Krpa od mikrovlakana za pranje poda (2 komada)
- ⑤ \*\* Abrazivna krpa za pranje poda (1 komad)
- ⑥ Klizač za sagove

\*\* SC 3 Upright EasyFix Premium

## Prvo puštanje u rad

### PAŽNJA

#### Oštećenje uređaja zbog taloženja kamenca

Kartuša za uklanjanje kamenca funkcionira optimalno, samo ako je uređaj prije prvog puštanja u rad podešen na lokalnu tvrdoću vode.

Na uređaju namjestite lokalnu tvrdoću vode.

Prije primjene u području s drugačijom tvrdoćom vode (npr. nakon preseljenja) na uređaju namjestite aktualnu tvrdoću vode.

1. Kartušu za uklanjanje kamenca umetnite u spremnik za vodu i pritisnite dok čvrsto ne sjedne.

#### Slika F

2. Namjestite tvrdoću vode, vidi poglavlje Namještanje tvrdoće vode.

## Montaža

### Montaža letvice s ručkom

1. Čvrsto držite osnovni uređaj.
2. Letvicu s ručkom umetnite u osnovni uređaj do graničnika tako da se čujno uglati. Letvica s ručkom mora čvrsto sjediti u uređaju.

#### Slika B

### Montaža podnog nastavka

1. Uređaj čvrsto držite za ručku.
2. Donji dio osnovnog uređaja spojite s podnim nastavkom tako da se čujno uglati.

#### Slika C

## Rad

### Odmatanje mrežnog kabela

#### ⚠ UPOZORENJE

#### Opasnost od strujnog udara

Kod mrežnog kabela koji nije potpuno odmotan postoji opasnost od pogrešne procjene dometa i uslijed toga do kidanja ili oštećenja strujnog kabela.

Potpuno odmotajte strujni kabel.

#### Napomena

Donji držač kabela može se radi skidanja kabela zakrenuti za 360°. Gornja kuka za kabel ne može se zakretati.

1. Donji držač kabela okrenite prema gore.
2. Mrežni kabel u potpunosti skinite s kuka za kabel.
3. Kabel učvrstite u učvršni element gornje ili donje kuke za kabel, kako se ne bi mogao pregaziti prilikom čišćenja.

#### Slika J

### Punjenje vode

Spremnik za vodu može se napuniti u svakom trenutku.

### PAŽNJA

#### Materijalne štete zbog nezatvorenog poklopcu spremnika ili spremnika za vodu koji nema čvrsti dosjed

Ako poklopac spremnika nije pravilno zatvoren ili spremnik za vodu nije pravilno umetnut u uređaj, može doći do izlaza tekućine i pritom do oštećivanja podne obloge.

Pazite na to da kod napunjenog spremnika za vodu poklopac spremnika bude pravilno zatvoren i da spremnik za vodu čvrsto sjeda u uređaju.

### PAŽNJA

#### Oštećenja uređaja

Zbog korištenja neprikladne vode može doći do začepljenja sapnica.

Nemojte puniti kondenziranu vodu iz sušilice rublja.

Nemojte puniti sakupljenu kišnicu.

Ne puniti nikakva sredstva za pranje ili druge dodatke (npr. mirise).

#### Napomena

Kod punjenja spremnika vodom kartuša za uklanjanje kamenca mora se nalaziti u spremniku za vodu.

### Punjenje spremnika za vodu izravno na uređaju

1. Čvrsto držite uređaj.
2. Otvorite poklopac spremnika i u spremnik za vodu izravno na uređaju ulijte maks. 0,5 L vodovodne vode.

#### Slika G

3. Zatvorite poklopac spremnika.

### Skidanje spremnika za vodu radi punjenja

1. Čvrsto držite uređaj.
2. Donju kuku za kabela okrenite prema gore.
3. Spremnik za vodu na ručki povucite okomito prema gore.
4. Otvorite poklopac spremnika i u spremnik za vodu ulijte maks. 0,5 L vodovodne vode.

#### Slika H

5. Zatvorite poklopac spremnika.
6. Umetnite spremnik za vodu i pritišćite prema dolje dok se ne uglati.

### Uključivanje uređaja

### PAŽNJA

#### Oštećenje uređaja i materijalne štete uslijed prevrtanja

Zbog nedovoljnog osiguranja kod prekida rada odn. skladištenja može doći do prevrtanja i oštećenja uređaja. Također, pritom može doći do istjecanja tekućine i oštećenja podne obloge.

Uređaj s podnim nastavkom postavite na čvrstu podlogu odn. ručku sa zidnom zaštitom protiv klizanja postavite u okomitom položaju na čvrsti zid.

### PAŽNJA

#### Oštećenja uređaja zbog pogrešno namještene tvrdoće vode

Kartuša za uklanjanje kamenca funkcionira optimalno, samo ako je uređaj podešen na lokalnu tvrdoću vode. Kod pogrešno namještene tvrdoće vode može doći do nakupljanja kamenca u uređaju.

Prije prvog puštanja u rad uređaj podesite na lokalnu tvrdoću vode, vidi poglavlje Namještanje tvrdoće vode.

#### Napomena

Kod prvog parenja nakon vađenja i ponovnog umetanja kartuše za uklanjanje kamenca mlaz pare može biti slab ili nepravilan i može doći do izlaza pojedinačnih kapljica vode. Uređaju je potrebno malo vremena da se pokrene tijekom kojeg se kartuša za uklanjanje kamenca puni vodom. Količina pare koja izlazi kontinuirano se povećava, sve dok se nakon približno 30 sekundi ne dosegne maksimalna količina pare.

1. Uređaj postavite na čvrstu podlogu.

#### Slika I

2. Utaknite strujni utikač u utičnicu.

#### Slika K

3. Pritisnite sklopku za uključivanje.  
**Slika L**
4. LED indikator rada pulsira crveno.  
**Slika M**
5. Nakon oko 30 sekundi LED-indikator rada neprekidno svijetli zeleno.  
**Slika N**  
Uređaj je spreman za rad.



### Regulacija količine pare

Količina pare podešava se ovisno o površini koju treba očistiti.

- Tipku sa strelicama na ručki pritisnite sve dok nije odabran željeni stupanj pare.

**Slika P**

Raspoloživa su 3 različita stupnja pare:

|  |                                      |
|--|--------------------------------------|
|  | pločice/kamen - najviši stupanj pare |
|  | sag - srednji stupanj pare           |
|  | drvo - najniži stupanj pare          |

#### Napomena

Nakon uključivanja uređaja uvijek je odabran najviši stupanj pare (pločice/kamen).

- Nakon podešavanja količine pare pritisnite polugu za paru.

**Slika O**

### Dopunjavanje vode

#### Napomena

Razina vode može se vidjeti kroz djelomično proziran spremnik svježe vode.

Kod dopunjavanja vode kartuša za uklanjanje kamenca ostaje učvršćena u uređaju.

- Otvorite poklopac spremnika i u spremnik za vodu izravno na uređaju ulijte maks. 0,5 L vodovodne vode.

**Slika G**

ili

- Skinite spremnik za vodu, otvorite poklopac spremnika i u spremnik za vodu ulijte maks. 0,5 L vodovodne vode, vidi poglavlje „Punjenje vode“.

**Slika H**

### Prekid rada

#### PAŽNJA

##### Materijalne štete zbog kondenzata/vlage

Da bi se izbjegle materijalne štete kod duljih prekidara, proučite poglavlje „Čuvanje uređaja“.

Zbog uštede energije preporučujemo da se uređaj isključuje kod stanki u radu duljih od 20 minuta.

1. Pritisnite sklopku za isključivanje.

**Slika S**

### Isključivanje uređaja

1. Pritisnite sklopku za isključivanje.

**Slika S**

Uređaj je isključen.

2. Izvucite strujni utikač iz utičnice.

**Slika T**

#### PAŽNJA

##### Oštećenje uređaja zbog trule vode

Ako se s uređajem ne radi dulje od 2 mjeseca, može doći do truljenja vode u spremniku.

Prije dužih stanki u radu s uređajem ispraznite spremnik za vodu.

3. Ispraznite spremnik za vodu.

**Slika U**

### Čuvanje uređaja

#### PAŽNJA

##### Materijalne štete zbog kondenzata/vlage

Nakon čišćenja vlaga, koja se nalazi na krpi za pranje poda odn. na podnom nastavku / uređaju, može oštetiti podnu oblogu.

Nakon čišćenja skinite krpu za pranje poda / klizač za sagove i osušite podni nastavak / uređaj.

Uređaj nemojte postavljati ili čuvati na osjetljivim podovima.

1. Skinite krpu za pranje poda odn. krpu za pranje poda i klizač za sagove, vidi poglavlje podni nastavak i klizač za sagove.

**Slika D**

**Slika E**

2. Uklonite vlagu s podnog nastavka/uređaja.

3. Strujni kabel namotajte oko donje i gornje kuke za kabel.

**Slika V**

4. Uređaj čuvajte u okomitom položaju i na čvrstoj podlozi odn. zidu.

**Slika I**

5. Uređaj čuvajte na suhom mjestu zaštićenom od smrzavanja.

## Važne napomene za primjenu

### Čišćenje podnih površina

Preporučamo da prije primjene uređaja pometete ili usisate pod. Na taj se način već prije mokrog čišćenja s poda uklanjaju prljavština i slobodne čestice.

### Čišćenje premazanih ili lakiranih površina

#### PAŽNJA

##### Oštećene površine

Para može rastopiti vosak, laštilo za namještaj, plastične premaze ili boju te uzrokovati odvajanje obloge za zaštitu od rubova namještaja.

Ne usmjeravajte paru na lijepljene rubove jer može doći do odvajanja obloge za zaštitu od rubova namještaja.

Ne koristite uređaj za čišćenje nelakiranih drvenih ili parketnih podova.

Ne upotrebljavajte uređaj za čišćenje lakiranih površina ili površina s plastičnom oblogom, kao što je npr. kuhinjski ili sobni namještaj, vrata ili parketi.

## Uporaba pribora

### Podni nastavak

Podni nastavak prikladan je za čišćenje perivih podnih obloga, npr. kamenih podova, pločica i podova od PVC-a te završljenih drvenih podova kao što su parket i laminat.

#### PAŽNJA

##### Oštećenja uslijed djelovanja pare

Vrućina i djelovanje pare mogu prouzročiti oštećenja.

Prije primjene na neuočljivom mjestu s najmanjom količinom pare ispitajte postojanost na vrućinu i djelovanje pare.

Zabrtvljene drvene podove parite prethodno podešenim stupnjem pare za drvo i nikad se predugo ne zadržavajte na jednom te istom mjestu.

#### Napomena

Ostaci sredstva za čišćenje ili emulzija za njegu na čišćenim površinama mogu prilikom čišćenja parom doći do truljenja vode u spremniku.

vesti do nastajanja tragova koji nestaju nakon višekratne primjene.

#### △ OPREZ

#### Opeklina na stopalu

Podni nastavak / krpa za pranje poda zagrijava se kod parenja.

Kod skidanja krpe za pranje poda može kapati vruća voda.

Podnim nastavkom / krpom za pranje poda rukujte i skidajte ga samo obučeni u prikladnu obuću.

1. Krpu za pranje poda pričvrstite na podni nastavak.
  - a Krpu za pranje poda položite na pod sa čičak trakama okrenutima prema gore.
  - b Podni nastavak uz lagani pritisak postavite na krpu za pranje poda.

#### Slika D

Zahvaljujući čičak spoju krpa za pranje poda samostalno prijanja na podni nastavak.

#### Krpa od mikrovlakana za pranje poda

Krpa od mikrovlakana za pranje poda prikladna je za čišćenje kamenih podova, pločica i podova od PVC-a te završljenih drvenih podova kao što su parket i laminat. Krpa od mikrovlakana za pranje poda zajedno s klizačem za sagove prikladna je i za osvežavanje sagova.

#### Abrazivna krpa za pranje poda

Abrazivna krpa za pranje poda prikladna je za čišćenje neosjetljivih podova kao što su pločice ili kamen.

#### PAŽNJA

#### Oštećenje podnih obloga

Abrazivna krpa za pranje poda može oštetiti osjetljive podne obloge ili površine.

Abrazivnu krpu za pranje poda nemojte upotrebljavati za čišćenje drvenih površina.

S klizačem za sagove nemojte koristiti abrazivnu krpu.

#### Skidanje krpe za pranje poda

1. Stavite jednu nogu na nožnu traku krpe za pranje poda i podni nastavak podignite prema gore.

#### Slika D

#### Napomena

Na početku je čičak traka još vrlo jaka i ponekad se teško skida s podnog nastavka. Nakon nekoliko uporaba i pranja krpe za pranje poda, krpa će se moći jednostavno skinuti s podnog nastavka i postigla je optimalno prijanjanje.

#### Skidanje podnog nastavka s osnovnog uređaja

#### PAŽNJA

#### Materijalne štete uslijed nestabilnosti uređaja

Zbog skidanja podnog nastavka uređaj postaje nestabilan, može se prevrnuti i pritom oštetiti uređaj i podnu oblogu.

Podni nastavak nakon montaže više nemojte skidati s osnovnog uređaja.

Podni nastavak skinite samo, ako se uređaj otprema radu servisiranja.

1. Pritisnite sklopku za isključivanje.

#### Slika S

2. Izvucite strujni utikač iz utičnice.

#### Slika T

3. Ispraznite spremnik za vodu.

#### Slika U

4. Uređaj čvrsto držite za ručku.
5. Pritisnite tipku za deblokiranje podnog nastavka.
6. Podni nastavak odvaja se od uređaja i može se skinuti.

#### Slika W

7. Uređaj sigurno skladištite u polegnutom položaju.

#### Klizač za sagove

Pomoću klizača za sagove sagovi se mogu osvježiti.

#### PAŽNJA

#### Oštećenja na klizaču za sagove i na sagu

Nečistoće na klizaču za sagove, kao i vrućina te vlažnost, mogu prouzročiti oštećenja na sagu.

Klizač za sagove upotrebljavajte samo s krpom od mikrovlakana za pranje poda na podnom nastavku.

Pri uporabi klizača za sagove čistite samo s pripadajućim stupnjem pare (vidi prikaz na zaslonu na ručki, simbol za podnu oblogu sag – srednji stupanj pare).

Osim toga, prije primjene na neuočljivom mjestu s najmanjom količinom pare ispitajte postojanost na vrućinu i djelovanje pare na sag.

Obratite pozornost na upute za čišćenje proizvođača sagra.

Pobrinite se da je sag prije uporabe klizača za sagove usisan te da su mrlje uklonjene.

Prije uporabe i nakon stanki u radu otparavanjem u odvod (bez krpe za pranje poda / s priborom) uklonite moguće nakupine vode (kondenzata) u uređaju.

Kako bi se izbjeglo jako vlaženje i opasnost od oštećenja uslijed djelovanja temperature ne usmjeravajte paru kontinuirano na jedno mjesto (maksimalno 5 sekundi). Ne upotrebljavajte klizač za sagove na sagovima visoke flore.

#### Pričvršćivanje klizača za sagove na podnom nastavku

1. Pričvrstite krpu za pranje poda na podnom nastavku, vidi poglavlje Podni nastavak.

#### Slika D

2. Podni nastavak laganim pritiskom umetnite i uglavite u klizač za sagove.

#### Slika E

3. Počnite sa čišćenjem sagova.

#### Skidanje klizača za sagove s podnog nastavka

#### △ OPREZ

#### Opeklina na stopalu

Klizač za sagove može se zagrijati prilikom parenja.

Ne rukujte klizačem za sagove i ne skidajte ga bosim nogama ili s otvorenim sandalama.

Klizačem za sagove rukujte i skidajte ga samo obučeni u prikladnom obuću.

1. Spojnicu klizača za sagove vrhom cijepale pritisnite prema dolje.

2. Podni nastavak podignite prema gore.

#### Slika E

#### Njega i održavanje

#### Pražnjenje spremnika za vodu

#### PAŽNJA

#### Oštećenje uređaja zbog trule vode

Ako se s uređajem ne radi dulje od 2 mjeseca, može doći do truljenja vode u spremniku.

Prije stanki u radu s uređajem ispraznite spremnik za vodu.

1. Pritisnite sklopku za isključivanje.

Uređaj je isključen.

2. Izvucite strujni utikač iz utičnice.

3. Uklonite poklopac spremnika.

4. Ispraznite spremnik za vodu.

Pritom kartuša može ostati u spremniku za vodu.

#### Slika U

## Zamjena kartuše za uklanjanje kamenca

### PAŽNJA

#### Oštećenja uređaja i skraćeni radni vijek

Nepriдрžavanje intervala za zamjenu (indikator na prikazu) kartuše za uklanjanje kamenca može prouzročiti oštećenja uređaja i skratiti radni vijek uređaja. Priдрžavajte se intervala za zamjenu (indikator na prikazu).

#### Napomena

Intervali za zamjenu ovise o lokalnoj tvrdoći vode. Područja s tvrdom vodom (npr. III/IV) imaju veći interval za zamjenu od područja s mekom vodom (npr. I/II).

#### Prikaz indikatora pri kraju vremena rada

„Indikator kartuše za uklanjanje kamenca“ na sljedeći način prikazuje da je potrebna zamjena kartuše za uklanjanje kamenca:

- 2 sata prije isteka vremena rada indikator treperi. **Slika R**
- 1 sat prije isteka vremena rada indikator treperi znatno brže.
- Ako je isteklo vrijeme rada kartuše za uklanjanje kamenca, indikator kao i LED traka na uređaju svijetle neprekidno crveno. Simboli za podnu oblogu na ručki ne svijetle. Pumpa se samostalno isključuje (nema vodene pare) kako bi se izbjeglo oštećenje uređaja.

#### Umetanje kartuše za uklanjanje kamenca

### PAŽNJA

#### Oštećenje uređaja

Umetanje istrošene kartuše za uklanjanje kamenca može prouzročiti oštećenja uređaja.

Postupajte pažljivo kako ne biste pomiješali kartuše.

#### Napomena za montažu

Kod prvog parenja nakon vađenja i ponovnog umetanja kartuše za uklanjanje kamenca mlaz pare može biti slab ili nepravilan i može doći do izlaženja pojedinačnih kapljica vode. Uređaju je potrebno malo vremena da se pokrene tijekom kojeg se kartuša za uklanjanje kamenca puni vodom. Količina pare koja izlazi kontinuirano se povećava, sve dok se nakon približno 30 sekundi ne dosegne maksimalna količina pare.

#### Napomena

Uklanjanjem spremnika lakše se može ukloniti i ponovno umetnuti kartuša za uklanjanje kamenca.

1. Pritisnite sklopku za isključivanje. Uređaj je isključen.
2. Uklonite poklopac spremnika.
3. Izvadite kartušu za uklanjanje kamenca.
4. Umetnite novu kartušu za uklanjanje kamenca i pritisnite dok čvrsto ne sjedne.
5. Pritisnite sklopku za uključivanje. Uređaj je uključen.
6. Tipku RESET držite pritisnutom 4 sekunde. Indikator „zamjena kartuše za uklanjanje kamenca“ se gasi i vrijeme rada kartuše za uklanjanje kamenca počinje ispočetka. **Slika Q**
7. Pustite da se uređaj zagrije.
8. Polugu za paru držite pritisnutom oko 30 sekundi kako bi se odzračila kartuša za uklanjanje kamenca.

#### Namještanje tvrdoće vode

### PAŽNJA

#### Oštećenje uređaja zbog taloženja kamenca

Bez umetnute kartuše za uklanjanje kamenca i kod pogrešno namještenje tvrdoće vode može doći do nakupljanja kamenca u uređaju.

Uvijek radite s kartušom za uklanjanje kamenca.

Na uređaju namjestite lokalnu tvrdoću vode.

Prije primjene u području s drugačijom tvrdoćom vode (npr. nakon preseljenja) na uređaju namjestite aktualnu tvrdoću vode.

#### Napomena

Komunalni odjel za gospodarenje vodom ili gradske komunalije daju informacije o tvrdoći vodovodne vode.

Tvrdoća vode namješta se putem tipke RESET. Postavka tvrdoće vode ostaje spremjena sve dok se ne namjesti nova postavka (npr. nakon preseljenja). Uređaj je tvornički namješten na najveću tvrdoću vode (stupanj IV). Uređaj pokazuje namještenu tvrdoću vode pomoću impulsa treperjenja.

#### Stupnjevi tvrdoće vode i impulsi treperjenja

| Područje tvrdoće vode | °dH     | mmol/l    | Broj impulsa treperjenja | Razmak između impulsa treperjenja |
|-----------------------|---------|-----------|--------------------------|-----------------------------------|
| I meka                | 0 – 7   | 0 – 1,3   | 1x                       | 4 sekunde                         |
| II srednje tvrda      | 7 – 14  | 1,3 – 2,5 | 2x                       |                                   |
| III tvrda             | 14 – 21 | 2,5 – 3,8 | 3x                       |                                   |
| IV vrlo tvrda         | > 21    | > 3,8     | 4x                       |                                   |

#### Napomena

Učinak kartuše za uklanjanje kamenca na sprječavanje stvaranja kamenca aktivira se čim se spremnik napuni vodom i uređaj stavi u pogon. Kamenac u vodi apsorbira se putem granulata u kartuši za uklanjanje kamenca. Dodatno uklanjanje kamenca nije potrebno.

#### Napomena

Granulat u kartuši nakon kontakta s vodom može promijeniti boju, a to ovisi o sadržaju mineralnih tvari u vodi. Promjena boje je bezopasna i nema nikakav negativan učinak na uređaj, radove čišćenja ili funkciju kartuše za uklanjanje kamenca.

#### Napomena

Za vrijeme namještanja nemojte raditi stanke dulje od 15 sekundi, jer se u suprotnom uređaj automatski namješta na zadnju odabranu tvrdoću vode odnosno, kod prvog puštanja u pogon, na najveću tvrdoću vode.

1. Strujni utikač utaknite u utičnicu.
2. Uvjerite se da je uređaj isključen.
3. Tipku RESET-držite pritisnutom i uključite uređaj.

#### Slika Q

Nakon otprilike 2 sekunde treperi indikator i pomoću broja impulsa signalizira aktualnu postavku tvrdoće vode.

4. Pustite tipku RESET. Uređaj se prema tvorničkim postavkama nalazi u stupnju tvrdoće vode IV i zbog toga indikator treperi 4 puta zaredom.
5. Višestrukim pritiskanjem tipke RESET-mogu se mijenjati različiti stupnjevi tvrdoće vode dok se ne dođe do željenog stupnja tvrdoće vode.
6. Kad je postignut željeni stupanj tvrdoće vode, tipku RESET-držite pritisnutom neprekidno 3 sek. kako bi se spremili odabrani stupnjevi tvrdoće vode. Kao potvrda spremanja svijetli indikator za tvrdoću vode.

## Njega pribora

(pribor - ovisno o sadržaju isporuke)

### Napomena

Krpe od mikrovlakana nisu namijenjene za sušenje u sušilici rublja.

### Napomena

Za pranje krpa pridržavajte se napomena na etiketi za održavanje. Ne upotrebljavajte omekšivač, kako bi krpe mogle dobro upijati prljavštinu.

1. Krpe za pranje poda perite pri maksimalno 60 °C u perilici rublja.

## Skidanje ručke

### PAŽNJA

#### Oštećenje uređaja

Stalnim skidanjem mogu se oštetiti komponente ručke. Ručku nakon sastavljanja više ne skidajte s osnovnog uređaja.

Ručka se smije skinuti s osnovnog uređaja samo, ako se uređaj otprema u svrhe servisiranja.

## Otklanjanje smetnji

Smetnje često imaju jednostavne uzroke koje možete sami ukloniti uz pomoć pregleda u nastavku. Ako niste sigurni ili ako smetnje nisu ovdje navedene obratite se ovlaštenoj servisnoj službi.

### ⚠ UPOZORENJE

#### Opasnost od strujnog udara i opeklina

Uklanjanje smetnji opasno je sve dok je uređaj priključen na strujnu mrežu ili ako se još nije ohladio.

Izvučite strujni utikač.

Ostavite uređaj da se ohladi.

#### Nema pare / malo pare unatoč dovoljnoj količini vode u spremniku

Kartuša za uklanjanje kamenca nije umetnuta ili je pogrešno umetnuta.

- Umetnite kartušu za uklanjanje kamenca i/ili provjerite čvrst dosjed kartuše u spremniku te, ako je potrebno, još jednom je pritisnite.

Kartuša za uklanjanje kamenca izvađena je tijekom punjenja vodom i/ili je umetnuta nova kartuša za uklanjanje kamenca

- Kartušu za uklanjanje kamenca tijekom punjenja vodom uvijek ostavite u uređaju.
- Polugu za paru držite trajno pritisnutom. Nakon oko 30 sekundi počinje puna snaga parenja.

#### Crveni indikator „zamjena kartuše za uklanjanje kamenca” trepće, a osim toga uređaj radi besprijekorno

Uskoro istječe vrijeme rada kartuše za uklanjanje kamenca.

- Umetnite novu kartušu za uklanjanje kamenca, vidi poglavlje Zamjena kartuše za uklanjanje kamenca.

#### Nema pare unatoč dovoljnoj količini vode u spremniku, k tome indikator kao i LED prikaz rada na uređaju neprekidno svijetle crveno, simboli za podnu oblogu na ručki ne svijetle.

Vrijeme rada kartuše za uklanjanje kamenca je pri kraju

- Umetnite novu kartušu za uklanjanje kamenca, vidi poglavlje Zamjena kartuše za uklanjanje kamenca.
- Ako je već umetnuta nova kartuša za uklanjanje kamenca i unatoč tome se javlja greška, vjerojatno nakon zamjene kartuše za uklanjanje kamenca nije pritisnuta tipka RESET. Nakon umetanja kartuše za uklanjanje kamenca 4 sekunde pritisnite tipku RESET, vidi poglavlje Zamjena kartuše za uklanjanje kamenca.

## Tehnički podaci

### Električni priključak

|               |    |         |
|---------------|----|---------|
| Napon         | V  | 220-240 |
| Faza          | ~  | 1       |
| Frekvencija   | Hz | 50-60   |
| Vrsta zaštite |    | IPX4    |
| Klasa zaštite |    | I       |

### Podaci o snazi uređaja

|                      |         |      |
|----------------------|---------|------|
| Ogrjevna snaga       | W       | 1600 |
| Vrijeme zagrijavanja | sekunde | 30   |
| Trajno parenje       | g/min   | 40   |

### Količina punjenja

|                  |   |     |
|------------------|---|-----|
| Spremnik za vodu | l | 0,5 |
|------------------|---|-----|

### Dimenzije i težine

|                      |    |      |
|----------------------|----|------|
| Duljina kabla        | m  | 5,0  |
| Težina (bez pribora) | kg | 3,1  |
| Duljina              | mm | 314  |
| Širina               | mm | 207  |
| Visina               | mm | 1185 |

Pridržano pravo na tehničke izmjene.

## Sadržaj

|                                   |     |
|-----------------------------------|-----|
| Opšte napomene.....               | 133 |
| Namenska upotreba.....            | 133 |
| Zaštita životne sredine.....      | 134 |
| Pribor i rezervni delovi.....     | 134 |
| Obim isporuke.....                | 134 |
| Garancija.....                    | 134 |
| Sigurnosni uređaji.....           | 134 |
| Opis uređaja.....                 | 134 |
| Prvo puštanje u rad.....          | 135 |
| Montaža.....                      | 135 |
| Rad.....                          | 135 |
| Važne instrukcije za primenu..... | 136 |
| Upotreba pribora.....             | 136 |
| Nega i održavanje.....            | 137 |
| Pomoć kod smetnji.....            | 139 |
| Tehnički podaci.....              | 139 |

## Opšte napomene



Pre prve upotrebe uređaja pročitajte ovo originalno uputstvo za rad i priložene sigurnosne napomene. Postupajte

prema njima.

Sačuvajte obe knjižice za kasniju upotrebu ili za sledećeg vlasnika.

## Namenska upotreba

Uređaj koristite isključivo za privatno domaćinstvo za čišćenje ravnih tvrdih podova (npr. kameni podovi, pločice ili podovi od PVC-a, kao i zapečaćeni drveni podovi kao što su parket i laminat), koji mogu da izdrže visoku temperaturu, pritisak i vlažnost uređaja. Nemojte čistiti podloge koje su osetljive na vodu kao što su npr. netretirani podovi od plute (vlaga može da proдре i dovede do oštećenja poda).

Kada se postavi klizač za tepihe, uređaj može da se koristi i za osvežavanje tepiha sa kratkim dlakama, tepih-staza, itd.  
Nisu potrebni deterdženti.

## Zaštita životne sredine



Ambalaža može da se reciklira. Pakovanja odložite u otpad na ekološki način.



Električni i elektronski uređaji sadrže dragocene materijale koji se mogu reciklirati, a često i sastavne delove kao što su baterije, akumulatori ili ulje koji, u slučaju pogrešnog rukovanja ili pogrešnog odlaganja u otpad mogu da predstavljaju potencijalnu opasnost za zdravlje ljudi i životnu sredinu. Međutim, ovi sastavni delovi su neophodni za pravilan rad uređaja. Uređaji označeni ovim simbolom ne smeju da se odlažu u kućni otpad.

## Napomene o sastojcima (REACH)

Aktuelne informacije o sastojcima možete pronaći na: [www.kaercher.com/REACH](http://www.kaercher.com/REACH)

## Pribor i rezervni delovi

Koristite samo originalni pribor i originalne rezervne delove pošto oni garantuju bezbedan rad i rad bez smetnji na uređaju.

Informacije o priboru i rezervnim delovima možete pronaći na [www.kaercher.com](http://www.kaercher.com).

## Obim isporuke

Obim isporuke uređaja je prikazan na pakovanju. Prilikom otpakivanja proverite da li je sadržaj potpun. Ukoliko nedostaje pribor ili u slučaju štete nastale prilikom transporta obavestite vašeg distributera.

## Garancija

U svakoj zemlji važe uslovi garancije koje je izdala naša nadležna distributivna organizacija. Bilo kakve smetnje na uređaju otklanjamo besplatno u garantnom roku, ukoliko je uzrok smetnje greška u materijalu ili proizvodnji. U slučaju koji podleže garanciji obratite se sa računom vašem distributeru ili narednoj ovlašćenoj lokaciji servisne službe.

(Adresu vidi na poleđini)

## Sigurnosni uređaji

### ⚠ OPREZ

**Sigurnosni uređaji koji ne postoje ili su izmenjeni**  
Sigurnosni uređaji služe za vašu zaštitu.  
Nikada nemojte menjati ili zaobilaziti sigurnosne uređaje.

### Simboli na uređaju

(u zavisnosti od tipa uređaja)

|  |  |
|--|--|
|  | Opasnost od opekotina, površina uređaja postaje vruća tokom rada |
|  | Opasnost od opekotina usled pare                                 |
|  | Pročitati uputstvo za rad  |

### Sigurnosni ventil

Ako u slučaju greške dođe do nastanka prekomerno visokog pritiska, onda sigurnosni ventil obezbeđuje njegovu razgradnju u okruženje.

## Osigurač protiv topljenja

Osigurač protiv topljenja sprečava pregrevanje uređaja. Ako se uređaj suviše zagreje, osigurač rotiv topljenja odvaja uređaj sa mreže.

Pre ponovnog puštanja uređaja u rad obratiti se nadležnoj servisnoj službi kompanije KÄRCHER.

## Opis uređaja

U ovom uputstvu za rad je opisana maksimalna opremljenost uređaja. U zavisnosti od modela, postoje razlike u obimu isporuke (pogledati pakovanje).

**Slike vidi na stranici sa grafikama.**

**Slika A**

- ① Deo sa tasterima/prekidačima
- ② Prekidač - isključeno
- ③ Prekidač - uključeno
- ④ Indikator (crveni)  
- zamena uloška za uklanjanje kamenca.
- ⑤ Taster RESET  
- podešavanje tvrdoće vode  
- potvrda nakon zamene uloška
- ⑥ LED indikator rada  
Pulsira crveno - postoji mrežni napon i uređaj se zagreva  
Zeleno - uređaj je spreman za rad
- ⑦ Prikaz na ekranu za stepen pare
- ⑧ Taster za podešavanje stepena pare
- ⑨ Stepen pare 1 - drvo
- ⑩ Stepen pare 2 - tepih
- ⑪ Stepen pare 3 - pločice/kamen
- ⑫ Ručka
- ⑬ Ručka za sigurno oslanjanje uređaja na zid
- ⑭ Poluga za paru
- ⑮ Držač kabla sa fiksiranjem kabla
- ⑯ Uložak za uklanjanje kamenca
- ⑰ Otvor za punjenje vode
- ⑱ Rezervoar za vodu sa poklopcem rezervoara i ručkom za nošenje
- ⑲ Strujni priključni kabl sa strujnim utikačem
- ⑳ Taster za deblokadu za podni nastavak
- ㉑ Podni nastavak
- ㉒ Čičak spoj
- ㉓ Krpa od mikrovlakana za pod (1 komad)
- ㉔ \*\* Krpa od mikrovlakana za pod (2 komada)
- ㉕ \*\* Abrazivna krpa za pod (1 komad)
- ㉖ Klizač za tepihe

\*\* SC 3 Upright EasyFix Premium

## Prvo puštanje u rad

### PAŽNJA

#### Oštećenja uređaja usled naslaga kamenca

Uložak za uklanjanje kamenca funkcioniše optimalno samo ako ste uređaj pre 1. rada prilagodili lokalnoj tvrdoći vode.

Prilagoditi uređaj lokalnoj tvrdoći vode.

Pre primene u području sa drugačijom tvrdoćom vode (npr. nakon selidbe), uređaj podešiti prema aktuelnoj tvrdoći vode

1. Umetnuti uložak za uklanjanje kamenca u rezervoar za vodu i pritisnuti sve dok čvrsto ne nalegne.

**Slika F**

2. Za podešavanje tvrdoće vode, pogledati poglavlje Podešavanje tvrdoće vode.

## Montaža

### Montaža lajsne za ručku

1. Čvrsto držati osnovni uređaj.
2. Lajсну za ručku postaviti u osnovni uređaj sve do graničnika dok čujno ne nalegne. Lajсна za ručku mora da bude čvrsto postavljena u uređaj.

**Slika B**

### Montaža podnog nastavka

1. Uređaj držati čvrsto za ručku.
2. Donji deo osnovnog uređaja povezati sa podnim nastavkom sve dok čujno ne nalegne.

**Slika C**

## Rad

### Odmotavanje mrežnog kabla

#### ⚠ UPOZORENJE

#### Opasnost od strujnog udara

Ako mrežni kabl nije u potpunosti odmotan, preči opasnost od pogrešne procene dometa, te se strujni kabl na taj način može preopteretiti i oštetiti. Strujni kabl uvek u potpunosti odmotajte.

#### Napomena

Donji držač kabla može da se okrene za 360° u svrhu skidanja kabla. Gornja kuka za kačenje kabla ne može da se okreće.

1. Donji držač kabla okrenuti prema gore.
2. Mrežni kabl u potpunosti skinuti sa kuke za kačenje kabla.
3. Kabl pričvrstiti na fiksiranje gorenje ili donje kuke za kačenje kabla, kako se preko njega ne bi prelazilo prilikom radova čišćenja.

**Slika J**

### Punjenje vode

Rezervoar za vodu može da se napuni bilo kada.

#### PAŽNJA

#### Materijalna oštećenja usled otvorenog poklopca rezervoara ili rezervoara za vodu koji nije čvrsto postavljen

Kada poklopac rezervoara nije pravilno zatvoren odnosno kada rezervoar za vodu nije postavljen pravilno u uređaj, može da dođe do isticanja tečnosti i oštećenja podne obloge.

Voditi računa da se, pri napunjenom rezervoaru za vodu, poklopac rezervoara pravilno zatvori i da rezervoar za vodu bude stabilno postavljen u uređaj.

#### PAŽNJA

#### Oštećenja na uređaju

Mlaznice mogu da se začepi usled neodgovarajuće vode.

Nasuti kondenzovanu vodu iz sušilice za veš.

Nemojte sipati sakupljenu kišnicu.

Nemojte sipati deterđente ili druge dodatke (npr. mirisi).

#### Napomena

Prilikom punjenja rezervoara za vodu, uložak za uklanjanje kamenca mora da se nalazi u rezervoaru za vodu.

### Punjenje rezervoara za vodu direktno na uređaju

1. Čvrsto držati uređaj.
2. Otvoriti poklopac rezervoara i napuniti rezervoar za vodu direktno na uređaju sa maks. 0,5 l obične vode.

**Slika G**

3. Zatvoriti poklopac rezervoara.

### Skidanje rezervoara za vodu u svrhu punjenja

1. Čvrsto držati uređaj.
2. Donju kuku za kačenje kabla okrenuti prema gore.
3. Rezervoar za vodu povući za ručku uspravno prema gore.
4. Otvoriti poklopac rezervoara i napuniti ga sa maks. 0,5 l obične vode.

**Slika H**

5. Zatvoriti poklopac rezervoara.
6. Postaviti rezervoar za vodu i pritisnuti prema dole sve dok ne nalegne.

### Uključivanje uređaja

#### PAŽNJA

#### Oštećenja uređaja i materijalna oštećenja usled prevrtanja

Usled nedovoljnog obezbeđenja, prilikom prekida rada odn. skladištenja može doći do prevrtanja i oštećenja uređaja. Osim toga, pri tome može doći do isticanja tečnosti i oštećenja podne obloge.

Postaviti uređaj sa podnim nastavkom na stabilnu podlogu odn. ručku sa osiguranjem od klizanja na zidu u uspravnom položaju na stabilan zid.

#### PAŽNJA

#### Oštećenje uređaja usled pogrešno podešene tvrdoće vode

Uložak za uklanjanje kamenca funkcioniše optimalno samo kada je uređaj prilagođen lokalnoj tvrdoći vode. Kod pogrešno podešene tvrdoće vode u uređaju se može nakupiti kamenac.

Uređaj pre 1. rada prilagoditi lokalnoj tvrdoći vode, pogledati poglavlje Podešavanje tvrdoće vode.

#### Napomena

Kod 1. isparavanja nakon skidanja i ponovnog postavljanja uložka za uklanjanje kamenca, mlaz pare može da bude slab ili neravnomeran i može doći do isticanja pojedinačnih kapi. Uređaju je potreban kratak period pokretanja u kojem se uložak za uklanjanje kamenca puni vodom. Količina pare koja izlazi se stalno povećava sve dok se nakon oko 30 sekundi ne dostigne maksimalna količina pare.

1. Postaviti uređaj na stabilnu podlogu.

**Slika I**

2. Strujni utikač utaknuti u utičnicu.

**Slika K**

3. Pritisnuti prekidač-uključeno.

**Slika L**

4. LED indikator rada pulsira crveno.

**Slika M**

5. Nakon oko 30 sekundi LED indikator rada svetli konstantno zeleno.

**Slika N**

Uređaj je spreman za upotrebu.



## Regulacija količine pare

Podšavanje količine pare se određuje u zavisnosti od površine koja treba da se očisti.

- Taster sa prikazanim strelicama za smer na rukohvatu pritisnuti sve dok ne bude izabran željeni stepen pare.

### Slika P

Na raspolaganju stoje 3 različita stepena pare:

|  |                                     |
|--|-------------------------------------|
|  | Pločice/kamen - najveći stepen pare |
|  | Tepih - srednji stepen pare         |
|  | Drvo - najniži stepen pare          |

### Napomena

Nakon uključivanja uređaja uvek je izabran najveći stepen pare (pločice/kamen).

- Nakon podešavanja količine pare, pritisnuti polugu za paru.

### Slika O

## Dopunjavanje vode

### Napomena

Nivo vode može da se vidi kroz rezervoar za svežu vodu koji je delimično transparentan.

Prilikom dopunjavanja vode, uložak za uklanjanje kamenca ostaje fiksiran u uređaju.

- Otvoriti poklopac rezervoara i napuniti rezervoar za vodu direktno na uređaju sa maks. 0,5 l obične vode.

### Slika G

ili

- Skinuti rezervoar za vodu, otvoriti poklopac rezervoara i napuniti sa maks. 0,5 l obične vode, vidi poglavlje Punjenje vode.

### Slika H

## Prekid rada

### PAŽNJA

#### Materijalna oštećenja usled kondenzata/vlage

Kako kod dužih prekida u radu ne bi došlo do materijalnih oštećenja, vidi poglavlje Čuvanje uređaja.

za uštedu energije preporučujemo da se uređaj isključuje kod prekida u radu preko 20 minuta.

1. Pritisnuti prekidač-isključeno.

### Slika S

## Isključivanje uređaja

1. Pritisnuti prekidač-isključeno.

### Slika S

Uređaj je isključen.

2. Strujni utikač izvući iz utičnice.

### Slika T

### PAŽNJA

#### Oštećenja uređaja usled truleži vode

Ako uređaj nije korišćen duže od 2 meseca, može doći do truljenja vode u rezervoaru.

Isprazniti rezervoar za vodu pre dužih prekida u radu.

3. Isprazniti rezervoar za vodu.

### Slika U

## Čuvanje uređaja

### PAŽNJA

#### Materijalna oštećenja usled kondenzata/vlage

Nakon čišćenja, vlaga koja se nalazi na krpi za pranje poda odn. podnom nastavku/uređaju može da ošteti podnu oblogu.

Nakon radova na čišćenju, ukloniti krpu za pranje poda/klizač za tepihe i posušiti podni nastavak/uređaj. Uređaj nemojte odlagati ili skladištiti na osjetljivim podovima.

1. Ukloniti krpu za pranje poda odn. krpu za pranje poda i klizač za tepihe, vidi poglavlje Podni nastavak i klizač za tepihe.

### Slika D

### Slika E

2. Ukloniti vlagu sa podnog nastavka/uređaja.

3. Strujni kabl namotati oko donje i gornje kuke za kačenje kabla.

### Slika V

4. Uređaj čuvati u uspravnom položaju na stabilnoj podlozi odn. zidu.

### Slika I

5. Uređaj skladištiti na suvom mestu zaštićenom od mraza.

## Važne instrukcije za primenu

### Čišćenje podnih površina

Preporučujemo da se pod, pre upotrebe uređaja, pomete ili usisa. Na taj način se sa poda uklanjaju nečistoće i čestice još pre početka vlažnog čišćenja.

### Čišćenje premazanih ili lakiranih površina

### PAŽNJA

#### Oštećene površine

Para može da odvoji vosak, polituru za nameštaj, plastične obloge ili boju i lepak sa ivica.

Nemojte usmeravati paru na zalepljene ivice, jer može doći do odvajanja lepka.

Nemojte koristiti uređaj za čišćenje nezapečaćenih drvenih ili parketnih podova.

Nemojte koristiti uređaj za čišćenje lakiranih površina ili površina sa plastičnim oblogama, kao npr. kuhinjski ili stambeni nameštaj, vrata ili parket.

## Upotreba pribora

### Podni nastavak

Podni nastavak je pogodan za čišćenje podnih obloga koje mogu da se peru, npr. kameni podovi, pločice i podovi od PVC-a, kao i zapečaćeni drveni podovi poput parketa i laminata.

### PAŽNJA

#### Oštećenja usled delovanja pare

Toplota i dejstvo vlage mogu da dovedu do oštećenja. Proveriti pre upotrebe otpornost na toplotu i delovanje pare na nekom neupadljivom mestu sa najmanjom količinom pare.

Zapečaćene drvene podove izlagati delovanju pare na prethodno podešenom stepenu za drvo i nikada se ne zadržavati predugo na istom mestu.

### Napomena

Ostaci deterdženta ili emulzija za negu na površinama koje se trebaju očistiti mogu kod čišćenja parom dovesti do stvaranja klizave površine, koja, međutim, kod višestruke upotrebe nestaje.

### ⚠ OPREZ

#### Opekotine na nozi

Podni nastavak/krpa za pranje poda se zagrejava prilikom izlaganja pari.



*Prilikom skidanja krpe za pranje poda može doći do kapanja vruće vode.*

*Podni nastavak/krpu za pranje poda koristiti i skidati samo uz odgovarajuću obuću.*

1. Krpu za pranje poda pričvrstiti na podni nastavak.
  - a Krpu za pranje poda sa čičak trakama prema gore staviti na pod.
  - b Uz blago pritiskanje, podni nastavak staviti na krpu za pranje poda.

#### **Slika D**

Krpa za pranje poda samostalno prijanja na podni nastavak zahvaljujući čičak pričvršćenju.

### **Krpa za pod od mikrovlakana**

Krpa za pod od mikrovlakana je pogodna za čišćenje kamenih podova, pločica i PVC podova, kao i zapečaćenih drvenih podova poput parketa i laminata. Krpa za pod od mikrovlakana je takođe pogodna za osvežavanje tepiha u kombinaciji sa klizačem za tepihe.

### **Abrazivna krpa za pod**

Abrazivna krpa za pod je pogodna za čišćenje neosetljivih podova kao što su pločice i kamen.

#### **PAŽNJA**

#### **Oštećenje podnih obloga**

*Abrazivna krpa za pod može da ošteti osetljive podne obloge odn. površine.*

*Abrazivna krpa za pod se ne treba koristiti za čišćenje drvenih površina.*

*Abrazivnu krpu za pod ne koristiti zajedno sa klizačem za tepihe.*

### **Skidanje krpe za pranje poda**

1. Stavite nogu na ušicu krpe za pranje poda i podignite podni nastavak nagore.

#### **Slika D**

#### **Napomena**

*Na početku je čičak traka krpe za pranje poda još uvek veoma čvrsta i teško se skida sa podnog nastavka. Nakon višestruke upotrebe i pranja krpe za pranje poda, traka može lako da se skine sa podnog nastavka i dostigla je optimalno prijanjanje.*

### **Skidanje podnog nastavka sa osnovnog uređaja**

#### **PAŽNJA**

#### **Materijalna oštećenja usled nestabilnosti uređaja**

*Skidanjem podnog nastavka uređaj postaje nestabilan, može da dođe do prevrtanja, pri čemu može da se ošteti uređaj i podna obloga.*

*Nemojte skidati podni nastavak sa osnovnog uređaja nakon montaže.*

*Podni nastavak skidajte samo kada se uređaj šalje u svrhu servisiranja.*

1. Pritisnuti prekidač-isključeno  
**Slika S**
2. Strujni utikač izvući iz utičnice.  
**Slika T**
3. Isprazniti rezervoar za vodu.  
**Slika U**
4. Uređaj držati čvrsto za rukohvat.
5. Aktivirati taster za deblokadu na podnom nastavku.
6. Podni nastavak se odvaja od uređaja i može da se skine.  
**Slika W**
7. Uređaj skladištiti bezbedno u ležećem položaju.

### **Klizač za tepihe**

Pomoću klizača za tepihe mogu da se osveže tepisi.

#### **PAŽNJA**

#### **Oštećenja na klizaču za tepihe i tepihu**

*Nečistoće na klizaču za tepihe, kao i toplota i vlaga mogu dovesti do oštećenja tepiha.*

*Klizač za tepihe koristiti samo sa krpom za pod od mikrovlakana na podnom nastavku.*

*Prilikom upotrebe klizača za tepihe, čistiti samo sa odgovarajućim stepenom pare (vidi prikaz ekrana na ručki, simbol podne obloge tepih - srednji stepen pare). Osim toga, proveriti pre upotrebe otpornost na toplotu i delovanje pare na tepih na nekom neupadljivom mestu sa najmanjom količinom pare.*

*Obratiti pažnju na napomene za čišćenje proizvođača tepiha.*

*Postarati se da tepih bude usisan i da budu uklonjene mrlje pre primene klizača za tepihe.*

*Pre upotrebe, a nakon prekida u radu ukloniti moguću nagomilanu vodu (kondenzat) u uređaju isparavanjem u odvod (bez krpe za pranje poda/sa priborom).*

*Ne usmeravati paru kontinuirano na isto mesto (maksimalno 5 sekundi) da biste izbegli veliko vlaženje i rizik od oštećenja usled dejstva temperature.*

*Nemojte koristiti klizač za tepihe na čupavim tepisima.*

### **Pričvršćivanje podnog nastavka na klizač za tepihe**

1. Pričvrstiti krpu za pranje podova na podni nastavak, pogledati poglavlje Podni nastavak.  
**Slika D**
2. Podni nastavak pod blagim pritiskom uvesti u klizač za tepihe i pustiti da nalegne.  
**Slika E**
3. Započeti čišćenje tepiha.

### **Skidanje klizača za tepihe sa podnog nastavka**

#### **△ OPREZ**

#### **Opekotine na nozi**

*Klizač za tepihe može da se zagreje prilikom isparavanja.*

*Klizač za tepihe nemojte koristiti i skidati bosih nogu ili u otvorenim sandalama.*

*Klizač za tepihe koristiti i skidati samo u odgovarajućoj obući.*

1. Ušicu klizača za tepihe gurnuti prema dole vrhom pipele.
2. Podni nastavak podići prema gore.  
**Slika E**

### **Nega i održavanje**

#### **Pražnjenje rezervoara za vodu**

#### **PAŽNJA**

#### **Oštećenja uređaja usled truleži vode**

*Ako se uređaj ne pušta u pogon duže od 2 meseca, voda u rezervoaru može da trune.*

*Isprazniti rezervoar za vodu pre prekida u radu.*

1. Pritisnuti prekidač-isključeno.  
Uređaj je isključen.
2. Strujni utikač izvući iz utičnice.
3. Skinuti poklopac rezervoara.
4. Isprazniti rezervoar za vodu.  
Uložak pri tome može da ostane u rezervoaru za vodu.  
**Slika U**

## Zamena uloška za uklanjanje kamenca

### PAŽNJA

#### Oštećenja uređaja i smanjen vek trajanja

Neuvažavanje intervala zamene (prikaz indikatora) uloška za uklanjanje kamenca može dovesti do oštećenja uređaja i skraćuje vek trajanja uređaja. Pridržavati se intervala zamene (prikaz indikatora).

#### Napomena

Intervali zamene zavise od lokalne tvrdoće vode. Područja sa tvrdom vodom (npr. III/IV) imaju veći interval zamene od područja sa mekom vodom (npr. I/II).

### Prikaz kontrolne lampice na završetku vremena rada

Potrebna zamena uloška za uklanjanje kamenca se prikazuje preko „Indikatora uloška za uklanjanje kamenca“ na sledeći način:

- 2 sata pre isteka vremena rada indikator treperi. **Slika R**
- 1 sat pre isteka vremena rada indikator treperi znatno brže.
- Ako je vreme rada uloška za uklanjanje kamenca isteklo, indikator i LED traka na uređaju trepere konstantno crveno. Simboli podne obloge na rukohvatu ne svetle. Pumpa se samostalno isključuje (nema vodene pare) da bi se sprečilo oštećenje uređaja.

### Postavljanje uloška za uklanjanje kamenca

### PAŽNJA

#### Oštećenje uređaja

Ponovnim postavljanjem istrošenog uloška za uklanjanje kamenca, uređaj može da se ošteti. Pažljivo raditi da bi se izbegla zamena uložaka.

#### Napomena za ugradnju

Kod 1. isparavanja nakon skidanja i ponovnog postavljanja uloška za uklanjanje kamenca, mlaz pare može da bude slab ili neravnomeran i može doći do isticanja pojedinačnih kapi. Uređaj je potreban kratak period pokretanja u kojem se uložak za uklanjanje kamenca puni vodom. Količina pare koja izlazi se stalno povećava sve dok se nakon oko 30 sekundi ne dostigne maksimalna količina pare.

#### Napomena

Skidanjem rezervoara za vodu, uložak za skidanje kamenca može lakše da se ukloni i ponovo postavi.

1. Pritisnuti prekidač-isključeno. Uređaj je isključen.
  2. Skinuti poklopac rezervoara.
  3. Izvaditi uložak za uklanjanje kamenca.
  4. Umetnuti novi uložak za uklanjanje kamenca i pritisnuti sve dok čvrsto ne nalegne.
  5. Pritisnuti prekidač-uključeno. Uređaj je uključen.
  6. Taster RESET držati pritisnutim u trajanju od 4 sekunde. Indikator „Zamena uloška za uklanjanje kamenca“ se gasi i vreme rada uloška za uklanjanje kamenca počinje iznova.
- Slika Q**
7. Ostaviti uređaj da se zagreje.
  8. Polugu za paru držati pritisnutom u trajanju od oko 30 sekundi da bi se ispuatio vazduh iz uloška za uklanjanje kamenca.

## Podešavanje tvrdoće vode

### PAŽNJA

#### Oštećenja uređaja usled naslaga kamenca

Bez umetnutog uloška za uklanjanje kamenca i kod pogrešno podešene tvrdoće vode u uređaju se može nakupiti kamenac.

Uvek raditi sa uloškom za uklanjanje kamenca.

Prilagoditi uređaj lokalnoj tvrdoći vode.

Pre primene u određenom području sa drugačijom tvrdoćom vode (npr. nakon selidbe), uređaj podešiti prema aktuuelnoj tvrdoći vode.

#### Napomena

Odbor za vodoprivredu ili gradsko komunalno preduzeće može dati informacije o tvrdoći obične vode. Tvrdoća vode se podešava preko tastera RESET.

Podešavanje tvrdoće vode ostaje sačuvano sve dok se ne izvrši novo podešavanje (npr. nakon selidbe). Uređaj je fabrički podešen na najveći stepen tvrdoće vode (stepen IV). Uređaj putem treperećih impulsa prikazuje podešenu tvrdoću vode.

#### Stepeni tvrdoće vode i trepereći impulsi

| Područje tvrdoće vode | °dH   | mmol/l  | Broj treperećih impulsa | Razmak između treperećih impulsa |
|-----------------------|-------|---------|-------------------------|----------------------------------|
| I meko                | 0-7   | 0-1,3   | 1x                      | 4 sekunde                        |
| II srednje            | 7-14  | 1,3-2,5 | 2x                      |                                  |
| III tvrdo             | 14-21 | 2,5-3,8 | 3x                      |                                  |
| IV izrazito tvrdo     | >21   | >3,8    | 4x                      |                                  |

#### Napomena

Dejstvo uloška za uklanjanje kamenca se aktivira odmah kada se rezervoar napuni vodom i pusti u pogon. Granulat koji se nalazi u ulošku za uklanjanje kamenca upija kamenac iz vode. Dodatno uklanjanje kamenca nije potrebno.

#### Napomena

Granulat u ulošku može da promeni boju u kontaktu sa vodom, što zavisi od sadržaja mineralnih materija u vodi. Ova promena boje je potpuno bezopasna i nema negativan uticaj na uređaj, radove čišćenja ili način rada uloška za uklanjanje kamenca.

#### Napomena

Tokom podešavanja ne praviti prekide duže od 15 sekundi, jer se uređaj inače automatski podešava na poslednju izabranu tvrdoću vode odn. najveći stepen tvrdoće vode u slučaju prvog puštanja u rad.

1. Utaknuti strujni utikač.
2. Postarati se da uređaj bude isključen.
3. Taster RESET držati pritisnutim i uključiti uređaj.

#### Slika Q

- Nakon oko 2 sekunde treperi indikator i signalizira preko broja impulsa trenutno podešavanje tvrdoće vode.
4. Pustiti taster RESET. Uređaj se prema fabričkim podešavanjima nalazi na stepenu tvrdoće vode IV, što znači da indikator treperi 4 puta zaredom.
  5. Višestrukim pritiskom na taster RESET menjate različite stepene tvrdoće vode sve dok se ne dostigne željeni stepen tvrdoće vode.
  6. Ako je dostignut željeni stepen tvrdoće vode, taster RESET držati stalno pritisnutim 3 sekunde da biste memorisali izabrane stepene tvrdoće vode. Indikator tvrdoće vode treperi, čime je potvrđeno memorisanje.

## Nega pribora

(pribor - u zavisnosti od obima isporuke)

### **Napomena**

Krpe od mikrovlakana nisu погодне за сушаћ.

### **Napomena**

Prilikom pranja krpa obratiti pažnju na napomene na etiketi za pranje. Nemojte upotrebljavati omekšivače da bi krpe dobro upijale prljavštinu.

1. Krpe za pranje pada prati u mašini za pranje na maksimalnoj temperaturi od 60 °C.

## Skidanje rukohvata

### **PAŽNJA**

#### **Oštećenje uređaja**

Komponente rukohvata mogu da se oštete usled stalnog skidanja.

Nakon montaže rukohvat više nemojte skidati sa osnovnog uređaja.

Skidanje rukohvata sa osnovnog uređaja sme da se vrši samo kada se uređaj dostavlja u servisne svrhe.

## Pomoć kod smetnji

Smetnje obično imaju jednostavne uzroke koje možete samostalno da otklonite uz pomoć sledećeg pregleda. U slučaju nedoumice ili smetnji koje nisu ovde navedene, obratite se ovlašćenoj servisnoj službi.

### **⚠ UPOZORENJE**

#### **Opasnost od strujnog udara i opekotina**

Sve dok je uređaj priključen na strujnu mrežu ili se nije ohladilo, otklanjanje smetnji je opasno.

Izvučite strujni utikač.

Ostavite uređaj da se ohladi.

#### **Nema/malo pare uprkos dovoljnoj količini vode u rezervoaru**

Uložak za uklanjanje kamenca nije umetnut ili je pogrešno umetnut.

- Umetnuti uložak za uklanjanje kamenca i/ili proveriti da li je uložak za uklanjanje kamenca čvrsto nalegao u rezervoaru odn. naknadno izvršiti pritisak.

Uložak za uklanjanje kamenca je uklonjen tokom punjenja vode i/ili postavljen je novi uložak za uklanjanje kamenca

- Uložak za uklanjanje kamenca uvek ostavi u rezervoaru za vodu tokom punjenja.
- Polugu za paru držati trajno pritisnutom. Nakon oko 30 sekundi sledi puna snaga parenja.

#### **Crveni indikator „Zamena uloška za uklanjanje kamenca“ treperi, dok sve ostalo na uređaju funkcioniše besprekorno**

Vreme rada uloška za uklanjanje kamenca uskoro završava.

- Postaviti novi uložak za uklanjanje kamenca, vidi poglavlje Zameniti uložak za uklanjanje kamenca.

#### **Nema pare bez obzira na dovoljnu količinu vode u rezervoaru, osim toga indikator kao i LED prikaz rada na uređaju stalno svetle crveno, simboli podne obloge na rukohvatu ne svetle.**

- Vreme rada uloška za uklanjanje kamenca je isteklo
- Postaviti novi uložak za uklanjanje kamenca, vidi poglavlje Zameniti uložak za uklanjanje kamenca.
  - Ako je već postavljen novi uložak za uklanjanje kamenca, a greška i dalje postoji, verovatno taster RESET nije pritisnut nakon zamene uloška za uklanjanje kamenca. Nakon postavljanja uloška za uklanjanje kamenca pritisnuti taster RESET na 4 sekunde, vidi poglavlje Zameniti uložak za uklanjanje kamenca.

## Tehnički podaci

### **Električni priključak**

|               |    |         |
|---------------|----|---------|
| Napon         | V  | 220-240 |
| Faza          | ~  | 1       |
| Frekvencija   | Hz | 50-60   |
| Vrsta zaštite |    | IPX4    |
| Klasa zaštite |    | I       |

### **Podaci o snazi uređaja**

|                  |         |      |
|------------------|---------|------|
| Snaga grejanja   | W       | 1600 |
| Vreme zagrevanja | sekundi | 30   |
| Trajno parenje   | g/min   | 40   |

### **Količina punjenja**

|                   |   |     |
|-------------------|---|-----|
| Rezervoar za vodu | l | 0,5 |
|-------------------|---|-----|

### **Dimenzije i težine**

|                      |    |      |
|----------------------|----|------|
| Dužina kabla         | m  | 5,0  |
| Težina (bez pribora) | kg | 3,1  |
| Dužina               | mm | 314  |
| Širina               | mm | 207  |
| Visina               | mm | 1185 |

Zadržano pravo na tehničke promene.

## Съдържание

|   |     |
|---|-----|
| Общи указания .....                       | 139 |
| Употреба по предназначение .....          | 139 |
| Защита на околната среда .....            | 140 |
| Акcesoари и резервни части .....          | 140 |
| Обхват на доставка .....                  | 140 |
| Гаранция .....                            | 140 |
| Предпазни устройства .....                | 140 |
| Описание на уреда .....                   | 140 |
| Първоначално пускане в експлоатация ..... | 141 |
| Монтаж .....                              | 141 |
| Експлоатация .....                        | 141 |
| Важни указания за употреба .....          | 142 |
| Използване на принадлежностите .....      | 143 |
| Грижа и поддръжка .....                   | 144 |
| Помощ при неизправности .....             | 145 |
| Технически данни .....                    | 146 |

## Общи указания



Преди първото използване на уреда прочетете това оригинално упътване за работа и приложените указания за безопасност. Действайте според тях.

Запазете двете книжки, за да ги използвате по-късно или за евентуален следващ собственик.

## Употреба по предназначение

Използвайте уреда единствено в частно домакинство за почистване на равни твърди подове (напр. камени подове, плочки и подове от PVC, лакирани дървени подове като паркет и ламинат), които издръжат на високата температура, налягането и влагата, генерирани от уреда. Не почиствайте чувствителни към водата настилки като напр. необработени коркови подове (влагата може да навлезе и да повреди пода).

С поставената приставка за килими уредът може да се използва и за освежаване на килими с къс косъм, пътеки и т.н.

Не са необходими почистващи препарати.

## Защита на околната среда



Опаковъчните материали подлежат на рециклиране. Моля, изхвърляйте опаковките по съобразен с околната среда начин.



Електрическите и електронните уреди съдържат ценни материали, подлежащи на рециклиране, а често и съставни части, напр. батерии, акумулаторни батерии или масло,

които при неправилно боравене или изхвърляне могат да представляват потенциална опасност за човешкото здраве и за околната среда. За правилното функциониране на уреда все пак тези съставни части са необходими. Обозначените с този символ уреди не трябва да бъдат изхвърляни заедно с битовите отпадъци.

## Указания за съставни вещества (REACH)

Актуална информация относно съставни вещества можете да намерите тук: [www.kaercher.com/REACH](http://www.kaercher.com/REACH)

## Акcesoари и резервни части

Използвайте само оригинални акcesoари и оригинални резервни части, по този начин осигурявате безопасната и безпроблемна експлоатация на уреда.

Информация относно акcesoари и резервни части ще намерите тук: [www.kaercher.com](http://www.kaercher.com).

## Обхват на доставка

Обхватът на доставката на уреда е изобразен върху опаковката. При разопаковане проверете съдържането за цялост. При липсващи акcesoари или при транспортни щети, моля, обърнете се към Вашия дистрибутор.

## Гаранция

Във всяка държава са валидни издадените от нашия оторизиран дистрибутор гаранционни условия. Евентуални повреди на Вашия уред ще отстраним в рамките на гаранционния срок безплатно, ако се касае за дефект в материалите или производствен дефект. В случай на предявяване на право на гаранция, се обърнете към Вашия дистрибутор или към най-близкия оторизиран сервиз, като представите касовата бележка.

(Адрес, вж. задната страна)

## Предпазни устройства

### ⚠ ПРЕДПАЗЛИВОСТ

**Липсващи или променени предпазни устройства**

Предпазните устройства служат за Вашата защита.

Никога не променяйте или пренебрегвайте предпазни устройства.

## Символи върху уреда

(Според типа уред)



Опасност от изгаряне, повърхността на уреда се нагорещява по време на работата



Опасност от изгаряне от парата



Прочетете упътването за работа

## Предпазен клапан

Ако в случай на повреда се получи твърде голямо налягане, един предпазен клапан се грижи за отвеждането му в околната среда.

## Стопяем предпазител

Стопяемият предпазител предотвратява прегряване на уреда. Ако уредът прегрее, стопяемият предпазител изключва уреда от мрежата. Преди да пуснете уреда отново в експлоатация, се обърнете към оторизиран сервиз на KÄRCHER.

## Описание на уреда

В това ръководство за експлоатация е описано максималното оборудване. В комплекта на доставката има разлики в зависимост от модела (вижте опаковката).

Вижте изображенията на страницата с графики. **Фигура А**

- ① Зона с бутони/прекъсвачи
- ② Прекъсвач — Изкл.
- ③ Прекъсвач — Вкл.
- ④ Контролна лампа (червена)
  - Смяна на патрон за отстраняване на котлен камък.
- ⑤ Бутон RESET
  - Настройка на твърдостта на водата
  - Потвърждаване след смяна на патрона
- ⑥ Светодиодна работна индикация
  - Пулсира в червено - налично мрежово напрежение и уредът загрева
  - Зелен цвят - уредът е готов за експлоатация
- ⑦ Показания на дисплея за степени на пара
- ⑧ Бутон за настройка на степени на пара
- ⑨ Степен на пара 1 - дървесина
- ⑩ Степен на пара 2 - килим
- ⑪ Степен на пара 3 - плочки/камък
- ⑫ Ръкохватка
- ⑬ Стенен предпазител срещу приплъзване, ръкохватка
- ⑭ Лост за пара
- ⑮ Кука за кабела с фиксатор за кабела
- ⑯ Патрон за отстраняване на котлен камък
- ⑰ Отвор за пълнене на вода
- ⑱ Резервоар за вода с капак и дръжка за носене

- ⑩ Мрежов захранващ кабел с щепсел
- ⑪ Бутон за деблокиране на подовата дюза
- ⑫ Подова дюза
- ⑬ Лепенка
- ⑭ Микрофибърна кърпа за под (1 брой)
- ⑮ \*\* Микрофибърна кърпа за под (2 броя)
- ⑯ \*\* Абразивна кърпа за под (1 брой)
- ⑰ Приставка за килими

\*\* SC 3 Upright EasyFix Premium

## Първоначално пускане в експлоатация

### ВНИМАНИЕ

**Повреда на уреда поради образуване на варовик**

*Патронът за отстраняване на котлен камък функционира оптимално само ако преди 1-та употреба адаптирате уреда към твърдостта на водата на мястото.*

*Настройте уреда към твърдостта на водата на мястото.*

*Преди употреба в зона с друга твърдост на водата (напр. след преместване), настройте уреда към актуалната твърдост на водата*

1. Поставете патрона за отстраняване на котлен камък в резервоара за вода и го натиснете, докато се фиксира добре.

**Фигура F**

2. Настройте твърдостта на водата, вж. глава Настройка на твърдостта на водата.

## Монтаж

### Монтиране на планката на ръкохватката

- Дръжте здраво основния уред.
- Поставете планката на ръкохватката до упор в основния уред, докато се чуе щракване. Планката на ръкохватката трябва да стои неподвижно в уреда.

**Фигура B**

### Монтиране на подовата дюза

- Дръжте здраво уреда за ръкохватката.
- Свържете долната част на основния уред с подовата дюза, докато се чуе щракване.

**Фигура C**

## Експлоатация

### Развиване на мрежовия захранващ кабел

#### ⚠ ПРЕДУПРЕЖДЕНИЕ

#### Опасност от токов удар

*При ненапълно развит мрежов захранващ кабел съществува опасност обхватите на действие да бъдат неправилно преценени като по-големи, вследствие на което електрическият кабел се опъва силно и се поврежда.*

*Винаги развивайте докрай електрическия кабел.*

#### Указание

*За изваждане на кабела долният държач на кабела може да се завърта на 360°. Горната кука за кабела не може да се върти.*

- Завъртете долния държач на кабела нагоре.
- Свалете изцяло мрежовия захранващ кабел от куката на кабела.

- Закрепете кабела във фиксатора на горната или долната кука за кабела, за да не може да се преминава върху него при работи по почистване.

**Фигура J**

### Напълване с вода

Резервоарът за вода може да се пълни по всяко време.

#### ВНИМАНИЕ

**Материални щети поради незатворен капак на резервоара или резервоар за вода с нефиксирано положение**

*Ако капакът на резервоара не се затвори правилно или резервоарът за вода не се постави правилно в уреда, може да изтече течността и да повреди подовата настилка.*

*Следете при пълен резервоар за вода капакът на резервоара да е правилно затворен и резервоарът за вода да е във фиксирано положение в уреда.*

#### ВНИМАНИЕ

#### Повреди по уреда

*Неподходящата вода може да запуши дюзите.*

*Не наливайте кондензна вода от сушилнята.*

*Не наливайте събрана дъждовна вода.*

*Не наливайте почистващи препарати или други добавки (напр. аромати).*

#### Указание

*При пълненето на резервоара за вода патронът за отстраняване на котлен камък трябва да бъде в резервоара за вода.*

### Напълване на резервоара за вода директно на уреда

- Дръжте уреда.
- Отворете капака на резервоара и напълнете резервоара за вода директно на уреда с макс. 0,5 l вода от водопровода.

**Фигура G**

- Затворете капака на резервоара.

### Сваляне на резервоара за вода за напълване

- Дръжте уреда.
- Завъртете долната кука за кабела нагоре.
- Издърпайте резервоара за вода за дръжката вертикално нагоре.
- Отворете капака на резервоара и напълнете с макс. 0,5 l вода от водопровода.

**Фигура H**

- Затворете капака на резервоара.
- Поставете резервоара за вода и натиснете надолу, докато се фиксира.

### Включване на уреда

#### ВНИМАНИЕ

**Повреди на уреда и материални щети поради преобръщане**

*При недостатъчно добро закрепване при прекъсване на работата или при съхранение уредът може да падне и да се повреди. При това може също да изтече течността и да повреди подовата настилка.*

*Поставяйте уреда с подовата дюза върху устойчива основа, респ. ръкохватката със стенния предпазител срещу приплъзване във вертикално положение на устойчива стена.*

#### ВНИМАНИЕ

**Повреда на уреда поради неправилно настроена твърдост на водата**

*Патронът за отстраняване на котлен камък функционира оптимално само ако уредът е*

адаптиран към твърдостта на водата на мястото. При неправилно настроена твърдост на водата по уреда може да се образува варовик. Преди 1-та употреба адаптирайте уреда към твърдостта на водата на мястото, вж. глава. Настройка на твърдостта на водата.

#### Указание

При 1-то изпускане на пара след сваляне и повторно поставяне на патрона за отстраняване на котлен камък изпускането на пара може да е слабо или неравномерно и може да изтекат единични водни капки. Уредът се нуждае от кратко време за сработване, в рамките на което патронът за отстраняване на котлен камък се пълни с вода. Излизащото количество пара постепенно се увеличава, докато след около 30 секунди се постигне максималното количество пара.

1. Поставете уреда върху устойчива основа.

#### Фигура I

2. Включете щепсела в контакта.

#### Фигура K

3. Натиснете прекъсвача Вкл.

#### Фигура L

4. Светодиодната работна индикация пулсира в червено.

#### Фигура M

5. След ок. 30 секунди светодиодната работна индикация светва в зелено за постоянно.

#### Фигура N

Уредът е в готовност за експлоатация.



### Регулиране количеството на парата

Настройката на количеството на парата се определя според повърхността, която ще се почиства.

- Натискайте бутоните с изобразени стрелки за посока на ръкохватката дотогава, докато се избере желаната степен на пара.

#### Фигура P

На разположение са 3 различни степени на пара:

|  |  |
|--|--|
|    | плочки/камък - максимална степен на пара |
|  | килим - средна степен на пара            |
|  | дървесина - най-ниска степен на пара     |

#### Указание

След включване на уреда винаги е активирана максималната степен на пара (плочки/камък).

- След настройка на количеството на парата натиснете лоста за пара.

#### Фигура O

### Доливане на вода

#### Указание

Нивото на водата може да се наблюдава през полупрозрачния резервоар за чиста вода. При доливане на вода патронът за отстраняване на котлен камък остава фиксиран в уреда.

- Отворете капака на резервоара и напълнете резервоара за вода директно на уреда с макс. 0,5 l вода от водопровода.

#### Фигура G

или

- Свалете резервоара за вода, отворете капака на резервоара и го напълнете с макс. 0,5 l вода от водопровода, вж. глава Наливане на вода.

#### Фигура H

### Прекъсване на работата

#### ВНИМАНИЕ

#### Материални щети поради конденз/влага

За да не възникват материални щети при продължително прекъсване на работата, вж. глава Съхранение на уреда.

За да се елиминират енергията, препоръчваме при паузи в работата, по-продължителни от 20 минути, уредът да се изключва.

- Натиснете прекъсвача Изкл.

#### Фигура S

### Изключване на уреда

- Натиснете прекъсвача Изкл.

#### Фигура S

Уредът е изключен.

- Извадете щепсела от контакта.

#### Фигура T

#### ВНИМАНИЕ

#### Повреди на уреда поради мухлясане на водата

Ако уредът не се използва по-дълго от 2 месеца, водата в резервоара може да мухляса.

Преди продължителни паузи в работата изпразвайте резервоара за вода.

- Изпразнете резервоара за вода.

#### Фигура U

### Съхранение на уреда

#### ВНИМАНИЕ

#### Материални щети поради конденз/влага

След почистването налична течност по кърпата за под, респ. подовата дюза/уредата може да повреди подовата настилка.

След работите по почистване сваляйте кърпата за под/приставката за килими и подсушавайте подовата дюза/уредата.

Не оставяйте уреда върху чувствителни подове.

- Свалете кърпата за под, респ. кърпата за под и приставката за килими, вж. глава Подова дюза и приставка за килими.

#### Фигура D

#### Фигура E

- Отстранете течността от подовата дюза/уредата.

- Навийте електрическият кабел около долната и горната кука за кабела.

#### Фигура V

- Съхранявайте уреда поставен във вертикално положение върху устойчива основа, респ. стена.

#### Фигура I

- Съхранявайте уреда на сухо и защитено от замръзване място.

### Важни указания за употреба

#### Почистване на подови повърхности

Препоръчваме преди използване на уреда подът да се измете или да се почисти с прахосмукачка. Така още преди влажното почистване подът се освобождава от мръсотия и свободни частици.

## Почистване на повърхности с покритие или лакирани повърхности

### ВНИМАНИЕ

#### Повердени повърхности

Парата може да разтвори восък, мебелен лак, изкуствени покрития или бои, както и лепило, с което са залепени мебелните кантове.

Не насочвайте парата към лепени мебелни кантове, тъй като лепилото, с което са залепени, може да се разтвори.

Не използвайте уреда за почистване на лакирани дървени подове или паркет.

Не използвайте уреда за почистване на лакирани или снабдени с изкуствено покритие повърхности, като напр. кухненски и стайни мебели, врати или паркет.

## Използване на принадлежностите

### Подова дюза

Подовата дюза е подходяща за почистване на миещи се подови настилки, напр. каменни подове, плочки и подове от PVC, лакирани дървени подове като паркет и ламинат.

### ВНИМАНИЕ

#### Повреди вследствие на въздействието на парата

Силната топлина и въздействието на парата могат да доведат до повреди.

Преди употребата проверявайте устойчивостта на силна топлина и въздействие на пара на незабележимо място с малко количество пара.

Третирайте с пара лакирани дървени подове с предварително настроена степен за дървесина и никога не задържайте твърде дълго върху едно и също място

#### Указание

Остатъци от почистващи препарати или поддържащи емулсии, налични върху повърхността, която ще се почиства, при почистване с пара могат да доведат до петна, които изчезват при многократно приложение.

### ⚠ ПРЕДПАЗЛИВОСТ

#### Изгаряния на краката

При третиране с пара подовата дюза/кърпата за под се нагорещява.

При свалянето на кърпата за под може да капе гореща вода.

Работете със и сваляйте подовата дюза/кърпата за под само с подходящи обувки.

1. Закрепете кърпата за под към подовата дюза.
  - a Поставете кърпата за под със залепващите ленти нагоре върху пода.
  - b С лек натиск поставете подовата дюза върху кърпата за под.

#### Фигура D

Благодарение на закрепването с лепенки кърпата за под прилепва автоматично към подовата дюза.

### Микрофибърна кърпа за под

Микрофибърната кърпа за под е подходяща за почистване на каменни подове, плочки и подове от PVC, както и на лакирани дървени подове като паркет и ламинат. В комбинация с приставката за килими тя е подходяща също и за освежаване на килими.

## Абразивна кърпа за под

Абразивната кърпа за под е подходяща за почистване на нечувствителни подове като такива от плочки или камък.

### ВНИМАНИЕ

#### Повреда на подови настилки

Абразивната кърпа за под може да повреди чувствителни подови настилки, респ. повърхности.

Не използвайте абразивната кърпа за под за почистване на дървени повърхности.

Не използвайте абразивната кърпа с приставката за килими.

### Сваляне на кърпата за под

1. Поставете единия крак върху планката за обслужване с крак на кърпата за под и повдигнете подовата дюза нагоре.

#### Фигура D

#### Указание

В началото действието на лепенката на кърпата за под е все още много силно и вероятно тя ще се отделя трудно от подовата дюза. След неколкочатна употреба и след изпиране на кърпата за под последната може да се отделя лесно от подовата дюза и е постигнала оптималната адхезия.

### Сваляне на подовата дюза от основния уред

### ВНИМАНИЕ

#### Материални щети поради нестабилно положение на уреда

При свалянето на подовата дюза уредът става нестабилен, може да се преобърне и това да повреди него и подовата настилка.

След монтажа повече не сваляйте подовата дюза от основния уред.

Сваляйте подовата дюза само при изпращане на уреда за сервизно обслужване.

1. Натиснете прекръсвача Изкл.

#### Фигура S

2. Извадете щепсела от контакта.

#### Фигура T

3. Изпразнете резервоара за вода.

#### Фигура U

4. Хванете уреда за ръкохватката.

5. Натиснете бутона за деблокиране на подовата дюза.

6. Подовата дюза се освобождава от уреда и може да се свали.

#### Фигура W

7. Съхранявайте уреда фиксиран в легнало положение.

### Приставка за килими

С приставката за килими могат да се освежават килими.

### ВНИМАНИЕ

#### Повреди по приставката за килими и килима

Замърсявания по приставката за килими, както и силна топлина и овлажняване могат да доведат до повреди на килима.

Използвайте приставката за килими само с микрофибърната кърпа за под, поставена на подовата дюза.

При употреба на приставката за килими почиствайте само със съответната степен на пара (вж. показанието на дисплея на

ръкохватката, символ подова настилка килим - средна степен на пара).

Освен това преди употребата проверявайте устойчивостта на силна топлина и въздействие на пара върху килима на незабележимо място с малко количество пара.

Вземайте под внимание указанията за почистване на производителя на килима.

Уверете се, че преди употребата на приставката за килими килимът е почистен с прахосмукачка и петната са отстранени.

Преди употреба и след работни паузи отстранявайте евентуално събрала се вода (конденз) в уреда чрез изпускане на пара в канал (без кърпа за под/с принадлежност).

Не насочвайте постоянно парата към едно място (не повече от 5 секунди), за да избегнете силно овлажняване и риска от повреди вследствие на температурно въздействие.

Не използвайте приставката за килими върху килими с високи влакна.

#### **Закрепване на приставката за килими към подовата дюза**

1. Закрепване на кърпата за под към подовата дюза, вж. глава Подова дюза.  
**Фигура D**
2. С лек натиск плъзнете подовата дюза навътре в приставката за килими и оставете да се фиксира.  
**Фигура E**
3. Започнете почистването на килима.

#### **Сваляне на приставката за килими от подовата дюза**

##### **⚠ ПРЕДПАЗЛИВОСТ**

##### **Изгаряния на краката**

При работа с пара приставката за килими може да се нагрее силно.

Не работете с и не сваляйте приставката за килими боси или с открити сандали.

Работете с и сваляйте приставката за килими само с подходящи обувки.

1. С върха на обувката натиснете надолу планката на приставката за килими.
2. Повдигнете нагоре подовата дюза.  
**Фигура E**

## **Грижа и поддръжка**

### **Изпразване на резервоара за вода**

#### **ВНИМАНИЕ**

**Повреди на уреда поради мухлясане на водата**  
Ако уредът не се използва по-дълго от 2 месеца, водата в резервоара може да мухляса.

Преди паузи в работата изпразвайте резервоара за вода.

1. Натиснете прекъсвача Изкл. Уредът е изключен.
2. Извадете мрежовия щепсел от контакта.
3. Свалете капака на резервоара.
4. Изпразнете резервоара за вода.  
При това патронът може да остане в резервоара за вода.  
**Фигура U**

## **Смяна на патрона за отстраняване на котлен камък**

#### **ВНИМАНИЕ**

#### **Повреди на уреда и намален срок на експлоатация**

Неспазването на интервалите за смяна (индикация на контролна лампа) на патрона за отстраняване на котлен камък може да доведе до повреди на уреда и намаляване на експлоатационния срок на уреда. Спазвайте интервалите за смяна (индикация на контролна лампа).

#### **Указание**

Интервалите за смяна зависят от твърдостта на водата на мястото. Областите с твърда вода (напр. III/IV) имат по-чест интервал за смяна от областите с по-мека вода (напр. I/II).

#### **Индикация на контролната лампа в края на времето на работа**

Индикация за необходимата смяна на патрона за отстраняване на котлен камък се показва по следния начин чрез "Контролна лампа - Патрон за отстраняване на котлен камък":

- 2 часа преди изтичане на времето за работа контролната лампа мига.  
**Фигура R**
- 1 час преди изтичане на времето за работа контролната лампа, както и светодиодната лента на уреда светят постоянно в червено. Символите за подова настилка на ръкохватката не светят. Поплатата се изключва автоматично (няма водна пара), за да се избегне повреда на уреда.

#### **Поставяне на патрон за отстраняване на котлен камък**

#### **ВНИМАНИЕ**

#### **Повреда на уреда**

Уредът може да се повреди поради повторното поставяне на износения патрон за отстраняване на котлен камък.

Работете внимателно, за да не объркате патроните.

#### **Указание за монтаж**

При 1-то изпускане на пара след сваляне и повторно поставяне на патрона за отстраняване на котлен камък изпускането на пара може да е слабо или неравномерно и може да изтекат единични водни капки. Уредът се нуждае от кратко време за сработване, в рамките на което патронът за отстраняване на котлен камък се пълни с вода. Излизащото количество пара постепенно се увеличава, докато след около 30 секунди се постигне максималното количество пара.

#### **Указание**

Свалянето на резервоара за вода улеснява изваждането и поставянето отново на патрона за отстраняване на котлен камък.

1. Натиснете прекъсвача Изкл. Уредът е изключен.
2. Свалете капака на резервоара.
3. Свалете патрона за отстраняване на котлен камък.



4. Поставете нов патрон за отстраняване на котлен камък и го натиснете, докато се фиксира добре.
5. Натиснете прекъсвача Вкл. Уредът е включен.
6. Натиснете и задръжте бутона RESET за 4 секунди. Контролната лампа "Смяна на патрона за отстраняване на котлен камък" изгасва и времето за работа на патрона започва да тече отначало.  
**Фигура Q**
7. Оставете уреда да загрее.
8. Задръжте лоста за пара натиснат ок. 30 секунди, за да се обезвъздуши патронът за отстраняване на котлен камък.

### Настройка на твърдостта на водата

#### ВНИМАНИЕ

**Повреда на уреда поради образуване на варовик**  
*Без поставен патрон за отстраняване на котлен камък и при неправилно настроена твърдост на водата по уреда може да се образува варовик. Работете винаги с патрон за отстраняване на котлен камък.*

*Настройте уреда към твърдостта на водата на мястото.*

*Преди употреба в зона с друга твърдост на водата (напр. след преместване), настройте уреда към актуалната твърдост на водата.*

#### Указание

*Служба Водоснабдяване или общината дават информация относно твърдостта на водата от водопроводната мрежа.*

Твърдостта на водата се настройва от бутона RESET. Настройката на твърдостта на водата се запазва, докато не бъде направена нова настройка (напр. след преместване). Фабрично уредът е настроен за най-високата твърдост на водата (степен IV). Уредът показва настроената твърдост на водата с импулси на мигане.

#### Степени на твърдост на водата и импулси на мигане

| Ниво на твърдост |              | °dH   | mmol/l  | Брой импулси на мигане | Интервал на импулсите на мигане |
|------------------|--------------|-------|---------|------------------------|---------------------------------|
| I                | мека         | 0-7   | 0-1,3   | 1x                     | 4 секунди                       |
| II               | средна       | 7-14  | 1,3-2,5 | 2x                     |                                 |
| III              | твърда       | 14-21 | 2,5-3,8 | 3x                     |                                 |
| IV               | много твърда | >21   | >3,8    | 4x                     |                                 |

#### Указание

*Действието против варовик на патрона за отстраняване на котлен камък се активира, щом резервоарът се напълни с вода и уредът се пусне в експлоатация. Варовикът, който се съдържа във водата, се поема от гранулата в патрона за отстраняване на котлен камък. Така не е нужно допълнително почистване на варовика.*

#### Указание

*След контакт с вода гранулатът в патрона може да промени цвета си, това зависи от съдържанието на минерали във водата. Това оцветяване е без значение и няма отрицателно въздействие върху уреда, работите по*

*почистване или начина на функциониране на патрона за отстраняване на котлен камък.*

#### Указание

*По време на настройката не правете прекъсвания, по-дълги от 15 секунди, тъй като в противен случай уредът ще бъде настроен автоматично на последно избраната твърдост на водата, респ. при първоначално пускане в експлоатация - на най-високата твърдост на водата.*

1. Включете щепсела.
2. Уверете се, че уредът е изключен.
3. Задръжте бутона RESET натиснат и включете уреда.

#### Фигура Q

След ок. 2 секунди контролната лампа мига и сигнализира с броя на импулсите текущата настройка на твърдостта на водата.

4. Отпуснете бутона RESET. Според фабричната настройка уредът се намира в степен на твърдост на водата IV, затова контролната лампа мига 4 пъти последователно.
5. При многократно натискане на бутона RESET се превключва през различните степени на твърдост на водата, докато се достигне желаната.
6. Щом желаната степен на твърдост на водата е достигната, задръжте бутона RESET натиснат за 3 сек., за да запамите избраните степени на твърдост на водата. Като потвърждение на запамяването светва контролната лампа за твърдост на водата.

### Грижи за принадлежностите

(принадлежности - в зависимост от комплекта на доставката)

#### Указание

*Микрофибърните кърпи не са подходящи за сушене в сушилня.*

#### Указание

*За изпирането на кърпите съблюдавайте указанията върху етикета за пране. Не използвайте омекотител, за да може кърпите да поемат добре мръсотията.*

1. Перете кърпите за под в пералня при максимална температура 60 °C.

### Сваляне на ръкохватката

#### ВНИМАНИЕ

##### Повреда на уреда

*Поради постоянно сваляне компонентите на ръкохватката могат да се повредят. След сглобяването не сваляйте повече ръкохватката от основния уред. Свалянето на ръкохватката от основния уред може да бъде извършено само когато уредът се изпраща за сервизно обслужване.*

### Помощ при неизправности

Много често причините за повреда са елементарни и с помощта на следните указания може сами да ги отстраните. Ако не сте сигурни или повредите не са описани тук, обърнете се към оторизирания сервиз.

#### ⚠ ПРЕДУПРЕЖДЕНИЕ

##### Опасност от токов удар и изгаряне

*Докато уредът е свързан с електрическата мрежа или още не се е охладил, отстраняването на неизправности е опасно. Издърпайте щепсела.*

*Оставете уреда да се охлади.*

## Липсва/много малко пара, въпреки че водата в резервоара е достатъчна

Патронът за отстраняване на котлен камък не е поставен или е поставен грешно.

- Поставете патрона за отстраняване на котлен камък и/или проверете дали той е с фиксирано положение в резервоара, при необходимост го натиснете още веднъж.

Патронът за отстраняване на котлен камък е бил изваден по време на наливането на вода и/или е бил поставен нов патрон за отстраняване на котлен камък

- По време на наливането на вода винаги оставайте патрона за отстраняване на котлен камък в резервоара за вода.
- Задръжте лоста за пара натиснат продължително.  
След около 30 секунди настъпва пълната мощност на парата.

## Червената контролна лампа "Смяна на патрона за отстраняване на котлен камък" мига, иначе уредът функционира безупречно

Времето за работа на патрона за отстраняване на котлен камък е към края си.

- Поставете нов патрон за отстраняване на котлен камък, вж. глава Смяна на патрона за отстраняване на котлен камък.

## Въпреки наличието на достатъчно вода в резервоара няма пара, освен това контролната лампа, както и светодиодната работна индикация на уреда светят постоянно в червено, символите за подова настилка на ръкохватката не светят

Времето за работа на патрона за отстраняване на котлен камък е изтекло

- Поставете нов патрон за отстраняване на котлен камък, вж. глава Смяна на патрона за отстраняване на котлен камък.
- Ако вече е бил поставен нов патрон за отстраняване на котлен камък и грешката настъпва въпреки това, вероятно след смяната на патрона за отстраняване на котлен камък не е бил натиснат бутонът RESET. След поставяне на патрона за отстраняване на котлен камък натиснете бутона RESET за 4 секунди, вж. глава Смяна на патрона за отстраняване на котлен камък.

## Технически данни

### Електрическо свързване

|             |    |         |
|-------------|----|---------|
| Напрежение  | V  | 220-240 |
| Фаза        | ~  | 1       |
| Честота     | Hz | 50-60   |
| Тип защита  |    | IPX4    |
| Клас защита |    | I       |

### Данни за мощността на уреда

|                               |         |      |
|-------------------------------|---------|------|
| Нагревателна мощност          | W       | 1600 |
| Време за подгряване           | Секунди | 30   |
| Продължително пускане на пара | g/min   | 40   |

### Количество на пълнене

|                   |   |     |
|-------------------|---|-----|
| Резервоар за вода | l | 0,5 |
|-------------------|---|-----|

### Размери и тегла

|                            |    |      |
|----------------------------|----|------|
| Дължина на кабел           | m  | 5,0  |
| Тегло (без принадлежности) | kg | 3,1  |
| Дължина                    | mm | 314  |
| Широчина                   | mm | 207  |
| Височина                   | mm | 1185 |

Запазваме си правото на технически промени.

## Sisukord

|                                  |     |
|----------------------------------|-----|
| Üldised juhised .....            | 146 |
| Sihotstarbeline kasutamine ..... | 146 |
| Keskkonnakaitse .....            | 146 |
| Lisavarustus ja varuosad .....   | 147 |
| Tarnekomplekt .....              | 147 |
| Garantii .....                   | 147 |
| Ohutusseadised .....             | 147 |
| Seadme kirjeldus .....           | 147 |
| Esmane käikuvõtmine .....        | 147 |
| Montaaž .....                    | 147 |
| Käitus .....                     | 148 |
| Olulised rakendusjuhised .....   | 149 |
| Tarvikute kasutamine .....       | 149 |
| Hooldus ja jooksevremont .....   | 150 |
| Abi rikete korral .....          | 151 |
| Tehnilised andmed .....          | 152 |

## Üldised juhised



Enne seadme esmast kasutamist lugege see originaalkasutusjuhend ja kaasasolevad ohutusjuhised läbi. Toimige

neile vastavalt.

Hoidke mõlemad vihikud hilisemaks kasutamiseks või järgmisele omanikule alles.

## Sihotstarbeline kasutamine

Kasutage seadet eranditult eramajapidamises tasaste kõvade põrandate puhastamiseks (nt kivipõrandad, keemilised plaadid ja PVC-põrandad, lisaks pitseeritud puitpõrandad nagu parkett ja laminaat), mis taluvad seadme kõrget temperatuuri, rõhku ja niiskust. Ärge puhastage vee suhtes tundlikke katteid nagu nt töötlemata korkpõrandaid (niiskus võib sisse tungida ja põrandat kahjustada).

Pealepandud vaibaliuguriga saab seadet kasutada ka lühikarvaliste vaipade, ribavaipade jne värskendamiseks.

Puhastusvahendeid ei ole vaja.

## Keskkonnakaitse



Pakkematerjalid on taaskasutatavad. Utiliseerige pakendid keskkonناسäästlikult.



Elektrilised ja elektroonilised seadmed sisaldavad väärtuslikke taaskasutatavaid materjale ja sageli koostisosi nagu patareid, akud või õli, mis võivad vale ümberkäimise või vale utiliseerimise

korral kujutada potentsiaalset ohtu inimeste tervisele ja keskkonnale. Seadme nõuetekohaseks käitamiseks on neid koostisosi siiski vaja. Selle sümboliga tähistatud seadmeid ei tohi utiliseerida koos olmeprügiga.

## Juhised koostisainete kohta (REACH)

Aktuaalse info koostisainete kohta leiate aadressilt: [www.kaercher.com/REACH](http://www.kaercher.com/REACH)

## Lisavarustus ja varuosad

Kasutage ainult originaalvarukuid ja originaalvaruosi, mis tagavad seadme ohutu ja tõrgeteta käituse. Tarvikute ja varuosade kohta leiate teavet aadressilt [www.kaercher.com](http://www.kaercher.com).

## Tarnekomplekt

Seadme tarnekomplekt on kujutatud pakendil. Lahtipakkimisel kontrollige, kas pakendi sisu on täielik. Puuduvate tarvikute või transpordikahjustuste korral teavitage oma edasimüüjat.

## Garantii

Igas riigis kehtivad meie volitatud müügiesindaja antud garantiitingimused. Seadmel esinevad mistahes rikked kõrvaldame garantiiajal tasuta, kui põhjuseks on materjali- või tootmisviga. Garantiijuhtumil pöörduge ostu tõendava dokumendiga oma edasimüüja või lähima volitatud klienditeeninduse poole.

(Aadressi vt tagaküljelt)

## Ohutusseadised

### ⚠ ETTEVAATUS



#### **Puuduvad või muudetud ohutusseadised**

Ohutusseadised on ette nähtud Teie kaitseks.

Ärge kunagi muutke või hiilige kõrvale ohutusseadistest.

### Seadmel olevad sümbolid

(olenevalt seadme tüübist)

|  |   |
|--|---|
|  | Põletusohu, seadme pealispind muutub käituse ajal kuumaks |
|  | Aurust tingitud kõrvetusohu                               |
|  | Kasutusjuhendi lugemine                                   |

### Ohutusventiil

Kui vee korral peaks tekkima ülemääraselt kõrge rõhk, hoolitseb ohutusventiil selle alandamise eest ümbruses.

### Sulavkaitse

Sulavkaitse takistab seadme ülekuumenemist. Kui seade üle kuumeneb, lahutab sulavkaitse seadme võrgust. Pöörduge enne seadme taaskäikuvõtmist KÄRCHERI pädeva klienditeeninduse poole.

## Seadme kirjeldus

Selles kasutusjuhendis kirjeldatakse maksimaalset varustust. Olenevalt mudelist on tarnekomplektis erinevusi (vt pakendit).

**Jooniseid vt graafika leheküljelt.**

### Joonis A

- 1 Klahvide/lüliti piirkond
- 2 Lüliti - välja
- 3 Lüliti - sisse
- 4 Kontroll-lamp (punane)  
- Katlakivi eemalduspadrundi väljavahetamine.
- 5 RESET-klahv  
- Veekareduse seadistamine  
- Kinnitamine pärast padrunivahetust

- 6 LED töönaidik  
Pulseerib punaselt - võrgupinge on olemas ja seade soojeneb  
Roheline - seade on käitusvalmis
- 7 Auruaastmete displeinaidik
- 8 Klahv auruaastmete seadistamiseks
- 9 Auruaaste 1 - puit
- 10 Auruaaste 2 - vaip
- 11 Auruaaste 3 - keraamilised plaadid / kivi
- 12 Käepide
- 13 Seinalibisemiskaitsme käepide
- 14 Auruhoob
- 15 Kaablifikseeringuga kaablikonksud
- 16 Katlakivi eemalduspadrun
- 17 Vee täiteava
- 18 Paagikorgi ja kandekäepidemega veepaak
- 19 Võrgupistikuga võrguühendusjuhe
- 20 Põrandadüüsi lahtilukustusklahv
- 21 Põrandadüüs
- 22 Takjaühendus
- 23 Mikrokiust põrandalapp (1 tk)
- 24 \*\* Mikrokiust põrandalapp (2 tk)
- 25 \*\* Abrasiivpõrandalapp (1 tk)
- 26 Vaibaliugur

\*\* SC 3 Upright EasyFix Premium

## Esmane käikuvõtmine

### TÄHELEPANU

#### **Katlakivi moodustumisest tingitud seadmekahjustus**

*Katlakivi eemalduspadrun talitleb optimaalselt ainult siis, kui kohandate seadet enne 1. käitust kohaliku veekaredusega.*

*Seadistage seade kohalikule veekaredusele.*

*Seadistage seade enne kasutamist teistsuguse veekaredusega kohas (nt pärast kolimist) aktuaalsele veekaredusele*

1. Pange katlakivi eemalduspadrun veepaaki ja vajutage, kuni see istub kindlalt.

#### Joonis F

2. Seadistage veekaredus, vt peatükki Veekareduse seadistamine.

## Montaaž

### Käepidemeliistu monteerimine

1. Hoidke põhiseadmest kinni.
2. Pange käepidemeliist piirajani põhiseadmesse, kuni see kuuldavalt fikseerub. Käepidemeliist peab asetsema seadmes kindlalt.

#### Joonis B

### Põrandadüüsi monteerimine

1. Hoidke seadet käepidemest kinni.
2. Ühendage põhiseadme alumine osa põrandadüüsi-ga, kuni see kuuldavalt fikseerub.

#### Joonis C

## Käitus

### Võrgukaabli mahakerimine

#### ⚠ HOIATUS

##### Elektrilöögi oht

Täielikult mahakerimata võrgukaabli puhul valitseb oht, et ulatuskaugust hinnatakse üle, seetõttu koormatakse elektrikaabel üle ja see saab kahjustada. Kerige elektrikaabel alati täielikult maha.

##### Märkus

Alumist kaablihooidikut saab kaabli mahavõtmiseks 360° pöörata. Ülemine kaablikonks ei ole pööratav.

1. Pöörake alumine kaablihooidik üles.
2. Võtke võrgukaabel täielikult kaablikonksult ära.
3. Kinnitage kaabel ülemise või alumise kaablikonksu fiksaatorisse, et sellest puhastustööde käigus üle ei sõidetak.

#### Joonis J

### Veega täitmine

Veepaaki saab igal ajal täita.

#### TÄHELEPANU

##### Varakahjud sulgemata paagikorgi või kinnitamata veepaagi tõttu

Kui paagikorgi ei suleta õigesti või veepaaki ei asetata õigesti seadmesse, võib vedelik väljuda ja kahjustada seejuures põrandakatet.

Pidage silmas, et täidetud veepaagi korral on paagikork õigesti suletud ja veepaak istub kindlalt seadmes.

#### TÄHELEPANU

##### Kahjustused seadmel

Ebasobiva vee tõttu võivad düüsid ummistuda.

Ärge lisage kondensvett pesukuivatist.

Ärge lisage kogunenud vihmavett.

Ärge lisage puhastusvahendeid või muid lisandeid (nt lõhnu).

##### Märkus

Veepaagi täitmisel peab katlakivi eemalduspadrn asuma veepaagis.

### Veepaagi täitmine otse seadmel

1. Hoidke seadmest kinni.
2. Avage paagikork ja täitke veepaak otse seadmel max 0,5 l kraaniveega.

#### Joonis G

3. Sulgege paagikork.

### Veepaagi äravõtmine täitmiseks

1. Hoidke seadmest kinni.
2. Keerake alumine kaablikonks üles.
3. Tõmmake veepaak käepidemest vertikaalselt üles.
4. Avage paagikork ja täitke max 0,5 l kraaniveega.

#### Joonis H

5. Sulgege paagikork.
6. Pange veepaak sisse ja vajutage alla, kuni see fikseerub.

### Seadme sisselülitamine

#### TÄHELEPANU

##### Seadme- ja varakahjud ümberkukkumise tõttu

Ebapiisava kaitsme tõttu võib seade töökatkestusel või ladustamisel ümber kukkuda ja kahjustada saada. Samuti võib seejuures vedelik väljuda ja kahjustada seejuures põrandakatet.

Asetage seade põrandadüüsiga tugevale aluspinnale või seinalabisemiskaitsmega käepide vertikaalses positsioonis vastu tugevat seina.

## TÄHELEPANU

### Seadme kahjustused valessti seadistatud veekareduse tõttu

Katlakivi eemalduspadrn talitleb optimaalselt ainult siis, kui seade on kohandatud kohaliku veekaredusega. Valessti seadistatud veekareduse korral võib seade katlada katlakiviga.

Kohandage seade enne 1. käitust kohaliku veekaredusega, vt peatükki Veekareduse seadistamine.

##### Märkus

1. aurutamisel pärast katlakivi eemalduspadrni väljavõtmist ja uuesti sissepanekut võib aurupilt olla nõrk või ebaregulaarne ning üksikud veetilgad võivad väljuda. Seade vajab lühikest sissetöötamisaega, mille jooksul täitub katlakivi eemalduspadrn veega. Välja voolav aurukogus suureneb pidevalt, kuni u 30 sekundi pärast on saavutatud maksimaalne aurukogus.

1. Asetage seade kindlale aluspinnale.

#### Joonis I

2. Pistke võrgupistik pistikupesasse.

#### Joonis K

3. Vajutage lülitiit -Sisse.

#### Joonis L

4. LED-töönäidik pulseerib punaset.

#### Joonis M

5. Umbes 30 sekundi pärast põleb LED töönäidik konstantselt roheliselt.

#### Joonis N

Seade on kasutusvalmis.



### Aurukoguse reguleerimine

Aurukoguse seadistus sõltub puhastatavast pealispinnast.

- Vajutage kujutatud suunanooli käepidemel nii sagedi, kuni soovitud auruste on välja valitud.

#### Joonis P

Saadaval on 3 erinevat aurustat:

|   |   |
|---|---|
|    | Keraamilised plaadid / kivi - kõrgeim auruste |
|   | Vaip - keskmine auruste                       |
|  | Puit - madalaim auruste                       |

##### Märkus

Pärast seadme sisselülitamist on alati valitud kõrgeim auruste (keraamilised plaadid / kivi).

- Vajutage pärast aurukoguse seadistamist auruhoo- ba.

#### Joonis O

### Veega järeltäitmine

##### Märkus

Veetaset saab vaadata osaliselt läbipaistva puhta vee paagi kaudu.

Vee järeltäitmisel jääb katlakivi eemalduspadrn seadmesse fikseeritult.

- Avage paagikork ja täitke veepaak otse seadmel max 0,5 l kraaniveega.

#### Joonis G

või

- Võtke veepaak välja, avage paagikork ja täitke max 0,5 l kraaniveega, vt peatükki Veega täitmine.

#### Joonis H

## Käituse katkestamine

### TÄHELEPANU

#### **Varakahjud kondensaadi/niiskuse tõttu**

*Et pikematel töökatkestustel ei tekiks varakahjusid, vt peatükki Seadme hoiolepanek.*

Energia säästmiseks soovitate seadme üle 20-minutilise käituspauside korral välja lülitada.

1. Vajutage lülitit-Välja.

#### **Joonis S**

## Seadme väljalülitamine

1. Vajutage lülitit-Välja.

#### **Joonis S**

Seade on välja lülitatud.

2. Tõmmake võrgupistik pistikupesast välja.

#### **Joonis T**

### TÄHELEPANU

#### **Vee roiskumisest tingitud seadmekahjustus**

*Kui seadet ei käitata kauem kui 2 kuud, võib vesi paagis roiskuda.*

*Tühjendage veepaak enne pikemaid käituspause.*

3. Tühjendage veepaak.

#### **Joonis U**

## Seadme hoiolepanek

### TÄHELEPANU

#### **Varakahjud kondensaadi / niiskuse tõttu**

*Pärast puhastamist võib pörandalaplil või pörandadüüsil / seadmel olev niiskus kahjustada pörandakatet.*

*Eemaldage pärast puhastustöid pörandalapp / vaibaliugur ning kuivatage pörandadüüs / seade ära.*

*Ärge asetage ega ladustage seadet tundlikel pindadel.*

1. Eemaldage pörandalapp või pörandalapp ja vaibaliugur, vt peatükki Pörandadüüs ja vaibaliugur.

#### **Joonis D**

#### **Joonis E**

2. Eemaldage niiskus pörandadüüsist / seadmest.
3. Kerige elektrikaabel alumiste ja ülemiste kaablikonksude ümber.

#### **Joonis V**

4. Hoidke seadet vertikaalses positsioonis tugeval aluspinnal või seinal.

#### **Joonis I**

5. Ladustage seadet kuivas ja külmumiskindlas kohas.

## Olulised rakendusjuhised

### Pörandapindade puhastamine

Soovitate pörandat enne seadme kasutamist pühkida või imeda. Nii vabastatakse pörand juba enne märgpuhastust mustusest ja lahtistest osakestest.

### Kattega või värvitud pealispindade puhastamine

### TÄHELEPANU

#### **Kahjustatud pealispinnad**

*Aur võib lahustada vaha, mööblipoliituri, plastkatteid või värvi ning vabastada servakandi servadelt.*

*Ärge suunake auru liimitud servadele, kuna servakant võib lahti tulla.*

*Ärge kasutage seadet pitseerimata puit- või parkettpörandate puhastamiseks.*

*Ärge kasutage seadet lakitud või plastkattega pealispindade nagu nt köögi- ja elutoamööbli, uste või parketi puhastamiseks.*

## Tarvikute kasutamine

### Pörandadüüs

Pörandadüüs sobib pestavate pörandakatete, nt kivipörandate, keraamiliste plaatide ja PVC-pörandate ning pitseeritud puitpörandate nagu parkett ja laminaat puhastamiseks.

### TÄHELEPANU

#### **Aurutoimest tingitud kahjustused**

*Kuumus ja aurutoime võivad põhjustada kahjustusi.*

*Kontrollige enne kasutamist kuumakindlust ja aurutoimet silmatorkamatus kohas väikseima aurokogusega. Aurutage pitseeritud puitpörandad eelseadistatud puiduastmega ja ärge jääge kunagi liiga pikalt ühele ja samale kohale*

#### **Märkus**

*Puhastusvahendi jäägid või hooldusvemulsioonid puhastataval pinnal võivad põhjustada auruga puhastamisel triipe, mis aga mitmekordset kasutamisel kaovad.*

#### **△ ETTEVAATUS**

#### **Jalalaba põletused**

*Pörandadüüs / pörandalapp kuumeneb aurutamisel.*

*Pörandalapi äratömbamisel võib kuum vesi välja tilkuda.*

*Käitage ja võtke pörandadüüsi / pörandalappi ära ainult sobivate jalatsitega.*

1. Kinnitage pörandalapp pörandadüüsi külge.

- a Pange pörandalapp takjaribadega ülespoole pörandale.
- b Seadke pörandadüüs kerge survega pörandalappile.

#### **Joonis D**

Pörandalapp jääb takjakinnetusega automaatselt pörandadüüsi külge.

### Mikrokiust pörandalapp

Mikrokiust pörandalapp sobib kivipörandate, keraamiliste plaatide ja PVC-pörandate ning pitseeritud puitpörandate nagu parkett ja laminaat puhastamiseks.

Samuti sobib mikrokiust pörandalapp vaipade värskendamiseks koos vaibaliuguriga.

### Abrasiivpörandalapp

Abrasiivpörandalapp sobib mittetundlike pindade nagu keraamiliste plaatide või kivi puhastamiseks.

### TÄHELEPANU

#### **Pörandakatete kahjustus**

*Abrasiivpörandalapp võib kahjustada tundlike pörandakatete või pealispindu.*

*Ärge kasutage abrasiivpörandalappi puitpindade puhastamiseks.*

*Ärge kasutage abrasiivlappi vaibaliuguriga.*

### Pörandalapi äravõtmine

1. Pange üks jalg pörandalapi jalalapatseile ja tõstke pörandadüüs üles.

#### **Joonis D**

#### **Märkus**

*Alguses on pörandalapi takjariba veel väga tugev ning seda võib olla raske pörandadüüsist eemaldada. Pärast mitmekordset kasutamist ja pärast pörandalapi pesemist saab takjariba pörandadüüsist hästi eemaldada ning see on saavutanud optimaalse nakkumise.*

## Põrandadüüsi äravõtmine põhiseadmelt

### TÄHELEPANU

#### Varakahjud seadmete ebastabiilsuse tõttu

Põrandadüüsi äravõtmisega muutub seade ebastabiilseks, võib ümber kukkuda ning seejuures kahjustada seadet ja põrandakatet.

Ärge võtke põrandadüüsi pärast montaaži enam põhi-seadmelt ära.

Võtke põrandadüüs ära ainult siis, kui seadet saadetakse teeninduse ostarbel.

1. Vajutage lülitit-Välja

#### Joonis S

2. Tõmmake võrgupistik pistikupesast välja.

#### Joonis T

3. Tühjendage veepaak.

#### Joonis U

4. Hoidke seadet käepidemest kinni.

5. Vajutage põrandadüüsi lahtilukustusklahvi.

6. Põrandadüüs vabaneb seadmest ning selle võib ära võtta.

#### Joonis W

7. Ladustage seade kindlalt lebavas asendis.

## Vaibaliugur

Vaibaliuguriga saab vaipu värskendada.

### TÄHELEPANU

#### Kahjustused vaibaliuguril ja vaibal

Vaibaliuguri määrdumised ning kuumus ja läbiniisutamine võivad põhjustada vaiba kahjustusi.

Kasutage vaibaliugurit ainult mikrokiust põrandalapiga põrandadüüsil.

Puhastage vaibaliuguri kasutamisel ainult juurdekuuluvaid aurustmeid (vt displeinäitu käepidemel, põrandakatte sümbolit Vaip - keskmine auruste).

Lisaks kontrollige enne kasutamist kuumakindlust ja aurutoimet vaibale silmatorkamatus kohas väikseima aurukogusega.

Järgige vaibatootja puhastusjuhiseid.

Tehke kindlaks, et vaip on enne vaibaliuguri kasutamist puhtaks imetud ja plekid on eemaldatud.

Eemaldage enne kasutamist ja pärast tööpause aurustamisega võimalikud vee kogunemised ühe äravooluga (ilma põrandalapita / tarvikutega) (kondensaati) seadmest.

Ärge suunake auru pidevalt ühte kohta (maksimaalselt 5 sekundit), et hoida ära tugevat niiskumist ja kahjustuste riski temperatuuri mõju tõttu.

Ärge kasutage vaibaliugurit kõrge karvaga vaipadel.

#### Vaibaliuguri kinnitamine põrandadüüsi külge

1. Kinnitage põrandalapp põrandadüüsi külge, vt peatükki Põrandadüüs.

#### Joonis D

2. Libistage põrandadüüs kerge survega vaibaliugurisse ja laske fikseeruda.

#### Joonis E

3. Alustage vaiba puhastamisega.

## Vaibaliuguri äravõtmine põrandadüüsil

### △ ETTEVAATUS

#### Jalalaba põletused

Vaibaliugur võib aurutamisel kuumeneda.

Ärge käituge ega võtke vaibaliugurit ära paljajalu või lahtiste sandaalidega.

Käituge ja võtke vaibaliugur ära ainult sobivate jalatsitega.

1. Vajutage vaibaliuguri lapats kinganinaga alla.

2. Tõstke põrandadüüs üles.

#### Joonis E

## Hoolidus ja jooksevremont

### Veepaagi tühjendamine

### TÄHELEPANU

#### Vee roiskumisest tingitud seadmekahjustus

Kui seadet ei käitata kauem kui 2 kuud, võib vesi paagis roiskuda.

Tühjendage veepaak enne käituspause.

1. Vajutage lülitit-Välja.

Seade on välja lülitatud.

2. Tõmmake võrgupistik pistikupesast välja.

3. Võtke paagikork ära.

4. Tühjendage veepaak.

Padrun võib seejuures jääda veepaaki.

#### Joonis U

## Katlakivi eemalduspadruni väljavahetamine

### TÄHELEPANU

#### Seadmekahjustused ja lühenenud eluiga

Katlakivi eemalduspadruni vahetusintervalli (kontroll-lambi näit) eiramine võib põhjustada seadmekahjustusi ja lühendada seadme eluiga.

Pidage kinni vahetusintervallidest (kontroll-lambi näit).

#### Märkus

Vahetusintervallid sõltuvad kohalikust veekaredusest.

Kareda veega piirkondadel (nt III/IV) on sagedasem vahetusintervall kui pehme veega piirkondadel (nt I/II).

### Kontroll-lambi näit tööaja lõpus

Katlakivi eemalduspadruni nõutavat vahetamist näidatakse „Katlakivi eemalduspadruni kontroll-lambi“ kaudu järgmisel viisil:

● 2 tundi enne tööaja lõppu vilgub kontroll-lamp.

#### Joonis R

● 1 tund enne tööaja lõppu vilgub kontroll-lamp oluliselt kiiremini.

● Kui katlakivi eemalduspadruni tööaeg on ammendunud, põleb kontroll-lamp nii nagu LED-riba seadmel konstantselt punaselt. Põrandakatte sümbolid käepidemel ei põle. Pump lülitub automaatselt välja (veearvu puudub), et vältida seadme kahjustusi.

### Katlakivi eemalduspadruni sissepanek

### TÄHELEPANU

#### Seadmekahjustus

Kasutatud katlakivi eemalduspadruni uuesti sissepanemise tõttu võib seade kahjustada saada.

Töötage hoolikalt, et vältida padrunite segijamist.

#### Paigaldusjuhised

1. aurutamisel pärast katlakivi eemalduspadruni väljavõtmist ja uuesti sissepanekut võib aurrüülit olla nõrk või ebaregulaarne ning üksikud veetilgad võivad väljuda.

Seade vajab lühikest sissetöötamisega, mille jaoksul täitub katlakivi eemalduspadrun veega. Välja voolav aurukogus suureneb pidevalt, kuni u 30 sekundi pärast on saavutatud maksimaalne aurukogus.

#### Märkus

Veepaagi väljavõtmisega saab katlakivi eemalduspadrunit paremini välja võtta ja uuesti sisse panna.

1. Vajutage lülitit-Välja.

Seade on välja lülitatud.

2. Võtke paagikork ära.

3. Võtke katlakivi eemalduspadrun välja.

4. Pange katlakivi eemalduspadrun sisse ja vajutage, kuni see istub kindlalt.

5. Vajutage lülitit-Sisse.

Seade on sisse lülitatud.

6. Hoidke RESET klahvi 4 sekundit vajutatult.

Kontroll-lamp „Katlakivi eemalduspadruni väljavahetamine“ kustub ja katlakivi eemalduspadruni tööaeg algab uuesti.

#### Joonis Q

- Laske seadmel üles soojeneda.
- Hoidke auruhuoba u 30 sekundit vajutatult, et eemaldada katlakivi eemalduspadrunist õhk.

### Veekareduse seadistamine

#### TÄHELEPANU

##### Katlakivi moodustumisest tingitud seadmekahjustus

Ilma sissepandud katlakivi eemalduspadrunita ja valesti seadistatud veekareduse korral võib seade kattuda katlakiviga.

Töötage alati katlakivi eemalduspadruniga.

Seadistage seade kohalikule veekaredusele.

Seadistage seade enne kasutamist teistsuguse veekaredusega piirkonnas (nt pärast kolimist) aktuaalsele veekaredusele.

#### Märkus

Veemajandusamet või kommunaalettevõtted annavad infot kraanivee kareduse kohta.

Veekaredust seadistatakse RESET klahviga. Veekareduse seadistus jääb nii kaua salvestatuks, kuni teostatakse uus seadistus (nt pärast kolimist). Seade on tehase poolt seadistatud kõrgeimale veekaredusele (aste IV). Seade näitab seadistatud veekaredust vilkumispulssidega.

#### Veekaredusastmed ja vilkumispulssid

| Karedusvahemik | °dH   | mmol/l  | Vilkumispulsside arv | Vilkumispulsside vahe |
|----------------|-------|---------|----------------------|-----------------------|
| I pehme        | 0-7   | 0-1,3   | 1x                   | 4 sekundit            |
| II keskmine    | 7-14  | 1,3-2,5 | 2x                   |                       |
| III kare       | 14-21 | 2,5-3,8 | 3x                   |                       |
| IV väga kare   | >21   | >3,8    | 4x                   |                       |

#### Märkus

Katlakivi eemalduspadruni katlakivi vastane toime aktiveerub kohe, kui paak täidetakse veega ja seade võetakse käiku. Vees olev katlakivi kogutakse granulaadi kaudu katlakivi eemalduspadrunisse. Täiendav katlakivi eemaldamine pole vajalik.

#### Märkus

Granulaat võib pärast veega kokkupuudet padrunis värvi muuta, see on seotud mineraalainesisaldusega vees. Värvumine on ohutu ning sellel pole negatiivset mõju seadmele, puhastustöödele ega katlakivi eemalduspadruni talitlusviisile.

#### Märkus

Ärge pauseerige seadistamise ajal kauem kui 15 sekundit, kuna seade seadistub midu automaatselt viimati valitud veekaredusele või esmakordsel käikuvõtmisel suurimale veekaredusele.

- Pistke võrgupistik sisse.
- Tehke kindlaks, et seade on välja lülitatud.
- Hoidke RESET-klahvi vajutatult ja lülitage seade sisse.

#### Joonis Q

Umbes 2 sekundi pärast vilgub kontroll-lamp ja signaalseerib impulsside arvuga veekareduse aktuaalset seadistust.

- Laske RESET-klahv lahti.

Seade on tehaseadete järgi veekareduse astmel IV, seetõttu vilgub kontroll-lamp 4 korda üksteise järel.

- RESET-klahvi mitmekordse vajutamisega lülitatakse erinevate veekareduse-astmete vahel, kuni on jõutud soovitud veekareduse astmeni.
- Kui soovitud veekareduse aste on saavutatud, hoidke RESET-klahvi 3 sek ülevõetud vajutatult, et salvestada väljalülitatud veekareduse astmeid. Salvestamise kinnitamiseks süttib veekareduse kontroll-lamp.

### Tarvikute hoolitsus

(Tarvikud - olenevalt tarnekomplektist)

#### Märkus

Mikrokiudlapid ei sobi kuivatile.

#### Märkus

Lappide pesemiseks järgige pesuetiketil olevaid juhiseid. Ärge kasutage pesuloputusvahendit, et lapid saaksid mustust hästi endasse koguda.

- Peske pörandalappe maksimaalselt 60 °C juures pesumasinas.

### Käepideme äravõtmine

#### TÄHELEPANU

##### Seadmekahjustus

Käepideme detailid võivad alalise äravõtmise tõttu kahjustada saada.

Ärge võtke käepidet pärast kokkupanekut enam põhiseadmelt ära.

Käepidet tohib põhiseadmelt ära võtta ainult juhul, kui seadet saadetakse teeninduse otstarbel.

### Abi rikete korral

Riketel on tihti lihtsad põhjused, mille Te suudate ise kõrvaldada järgneva ülevaate abil. Kahtluse korral või siin mittenimetatud rikke puhul pöörduge palun volitatud klienditeeninduse poole.

#### △ HOIATUS

##### Elektrilöögi- ja põletusohu

Nii kaua kui seade on ühendatud vooluvõrku või pole veel maha jahtunud, on rikke kõrvaldamine ohtlik.

Tõmmake võrgupistik välja.

Laske seadmel maha jahtuda.

#### Aur puudub / vähe auru hoolimata piisavast veest paagis

Katlakivi eemalduspadrun puudub või on vigaselt sisse pandud.

- Pange katlakivi eemalduspadrun sisse ja / või kontrollige üle, kas katlakivi eemalduspadrun asetseb kindlalt paagis, vajaduse korral suruge veelkord vastu.

Katlakivi eemalduspadrun võeti veega täitmise ajal välja ja / või uus katlakivi eemalduspadrun pandi sisse

- Jätke katlakivi eemalduspadrun täitmise ajaks alati veepaaki.
- Hoidke auruhuoba püsivalt vajutatult. Umbes 30 sekundi pärast on saavutatud täielik auruvõimsus.

#### Punane kontroll-lamp „Katlakivi eemalduspadruni väljavahetamine“ vilgub, midu talitleb seade laitmatult

Katlakivi eemalduspadruni tööaeg lõpeb varsti.

- Pange uus katlakivi eemalduspadrun sisse, vt peatükki Katlakivi eemalduspadruni väljavahetamine.

**Aur puudub vaatamata piisavale veekogusele paagis, lisaks põleb kontroll-lamp nagu ka LED-töönäit seadmel konstantselt punaselt, pörandakatte sümboolid käepidemel ei põle**

Kattakivi eemalduspadrūni t00oaeg on lābi

- Pange uus kattakivi eemalduspadrūn sisse, vt peat00kki Kattakivi eemalduspadrūni vāljavahetamine.
- Kui uus kattakivi eemalduspadrūn pandi juba sisse ja vīga ilmut siiski, ei vajutatud pārast kattakivi eemalduspadrūni vāljavahetamist t00enāoliselt RE-SET-klahvi. Vajutage pārast kattakivi eemalduspadrūni sissepanemist RESET-klahvi 4 sekundit, vt peat00kki Kattakivi eemalduspadrūni vāljavahetamine.

## Tehnilised andmed

### Elektri00hendus

|             |    |         |
|-------------|----|---------|
| Pinge       | V  | 220-240 |
| Faas        | ~  | 1       |
| Sagedus     | Hz | 50-60   |
| Kaitseiliik |    | IPX4    |
| Kaitseklass |    | I       |

### Seadme v00imsusandmed

|                   |          |      |
|-------------------|----------|------|
| K00ttev00imsus    | W        | 1600 |
| 00lessoojendusaeg | Sekundid | 30   |
| Pidev aurutamine  | g/min    | 40   |

### Tāitekogus

|         |   |     |
|---------|---|-----|
| Veepaak | l | 0,5 |
|---------|---|-----|

### M000tmed ja kaalud

|                         |    |      |
|-------------------------|----|------|
| Kaabli pikkus           | m  | 5,0  |
| Kaal (ilma tarvikuteta) | kg | 3,1  |
| Pikkus                  | mm | 314  |
| Laius                   | mm | 207  |
| K00rgus                 | mm | 1185 |

00igus tehnilisteks muudatusteks.

## Saturs

|  |     |
|--|-----|
| Vispārējas piezīmes .....              | 152 |
| Noteikumiem atbilstoša lietošana ..... | 152 |
| Vides aizsardzība .....                | 152 |
| Piederumi un rezerves daļas .....      | 152 |
| Piegādes komplekts .....               | 152 |
| Garantija .....                        | 152 |
| Drošības ierīces .....                 | 152 |
| Iekārtas apraksts .....                | 153 |
| Ekspluatācijas uzsākšana .....         | 153 |
| Montāža .....                          | 153 |
| Darbība .....                          | 153 |
| Svarīgas lietošanas norādes .....      | 155 |
| Piederumu lietošana .....              | 155 |
| Kopšana un apkope .....                | 156 |
| Palīdzība traucējumu gadījumā .....    | 157 |
| Tehniskie dati .....                   | 158 |

## Vispārējas piezīmes



Pirms uzsākt ierīces ekspluatāciju, izlasiet šo oriģinālo lietošanas instrukciju un pievienotos drošības norādījumus. RT-kojieties saskaņā ar tiem.

Saglabājiet abus izdevumus vēlākam izmantošanai vai nodošanai nākošajam īpašniekam.

## Noteikumiem atbilstoša lietošana

Izmantojiet iekārtu tikai mājāsaimniecības vajadzībām Iīdzenu un cietu grīdas segumu tīrīšanai (piemēram, akmeņus grīdu, flīžu, PVC grīdu, kā arī noslēgtu koka grīdu (piemēram, parketa un lamināta) tīrīšanai), kas spēj izturēt iekārtas radīto augsto temperatūru, spiedienu un mitrumu. Neapstrādājiet segumu, kas nav noturīgs pret mitrumu, piemēram, neapstrādātu koka segumu (tajā var iekļūt mitrums un sabojāt segumu).

Uzstādot paklāju tīrīšanas uzliktni, iekārtu iespējams izmantot arī tīšķiedras paklāju, celiņu u.c. līdztīgu tekstilizstrādājumu atsvaidzināšanai.

Tīrīšanas līdzejklī nav nepieciešams.

## Vides aizsardzība



Iepakojuma materiālus ir iespējams pārstrādāt atkārtoti. Utilizējiet iepakojumus videi draudzīgā veidā.



Elektriskās un elektroniskās ierīces satur noderīgus pārstrādājumus materiālus un bieži vien tādas sastāvdaļas kā baterijas, akumulatorus un eļļu, kuras to nepareizas izmantošanas vai neatbilstošas utilizācijas gadījumā var radīt potenciālu apdraudējumu cilvēku veselībai un videi. Tomēr šīs sastāvdaļas ir nepieciešamas ierīces pareizai darbībai. Ierīces, kas apzīmētas ar šo simbolu, nedrīkst izmest kopā ar sadzīves atkritumiem.

## Informācija par sastāvdaļām (REACH)

Aktuālo informāciju par sastāvdaļām atradīsiet: [www.kaercher.com/REACH](http://www.kaercher.com/REACH)

## Piederumi un rezerves daļas

Izmantot tikai oriģinālos piederumus un oriģinālās rezerves daļas, jo tie garantē drošu un nevainojamu ierīces darbību.

Informāciju par piederumiem un rezerves daļām skatīt [www.kaercher.com](http://www.kaercher.com).

## Piegādes komplekts

Ierīces piegādes komplekts ir attēlots uz iepakojuma. Izsaņiņojot pārbaudiet, vai saturs ir pilnīgs. Ja trūkst piederumi vai transportēšanas laikā radušies bojājumi, lūdzu, informējiet tirgotāju.

## Garantija

Katrā valstī ir spēkā mūsu uzņēmuma atbildīgās sabiedrības izdotie garantijas nosacījumi. Garantijas termiņa ietvaros iespējamais Jūsu iekārtas darbības traucējumus mēs novērsīsim bez maksas, ja to cēlonis ir materiāla vai ražošanas defekts. Garantijas remonta nepieciešamības gadījumā ar pirkumu apliecināšanu dokumentu griezieties pie tirgotāja vai tuvākajā pilnvarotajā klientu apkalpošanas dienestā. (Adresi skatīt aizmugurē)

## Drošības ierīces

⚠ **UZMANĪBU**

**Atvienotas vai mainītas drošības ierīces**



*Drošības ierīces ir paredzētas Jūsu aizsardzībai.*

*Nemainiet un neatvienojiet drošības ierīces.*



## Simboli uz ierīces

(Atkarībā no ierīces tipa)

|  |  |
|--|--|
|  | Apdegumu draudi, ekspluatācijas laikā ierīces virsma sakarst |
|  | Tvaika izraisīti apdeguma draudi                             |
|  | Izlasiet lietošanas pamācību                                 |

## Drošības vārsts

Ja kļūdas gadījumā rodas pārmērīgi augsts spiediens, drošības vārsts rūpējas par tā novadīšanu tuvākajā apkārtnē.

## Drošinātājs

Drošinātājs novērš ierīces pārkaršanu. Ja ierīce pārkarst, drošinātājs atvieno ierīci no strāvas. Šādā gadījumā pirms atkārtotas ierīces ekspluatācijas sazinieties ar KÄRCHER klientu dienestu.

## Iekārtas apraksts

Šajā lietošanas instrukcijā ir aprakstīts maksimālais iekārtas aprīkojums. Atkarībā no modeļa iespējamās piedāvēšanas komplekta atšķirības (skatiet iepakojumu).

**Attēlus skatīt grafiku lappusē.**

### Attēls A

- 1 Taustiņu/slēdžu zona
- 2 Slēdzis – izslēgts
- 3 Slēdzis – ieslēgts
- 4 Kontrollampīna (sarkana)  
- atkaļķošanas kasetnes nomainīšana.
- 5 RESET (ATIESTATĪT) taustiņš  
- ūdens cietības iestatīšana  
- apstiprināšana pēc kasetnes nomainīšanas
- 6 LED statusa rādītājs  
Pulsē sarkanā krāsā – pievienots tīkla spriegums un iekārta uzsilst  
Zaļa – iekārta ir darb gatavībā
- 7 Tvaika pakāpes displeja rādītājs
- 8 Tvaika pakāpes iestatīšanas taustiņš
- 9 1. tvaika pakāpe - koks
- 10 2. tvaika pakāpe - paklājs
- 11 3. tvaika pakāpe - flīzes/akmens
- 12 Rokturis
- 13 Sienas pretslīdes nodrošināšanas rokturis
- 14 Tvaika svira
- 15 Vada uzlīšanas āķiņš ar fiksatoru
- 16 Atkaļķošanas kasetne
- 17 Ūdens iepildīšanas atvere
- 18 Ūdens tvertne ar vāciņu un rokturi
- 19 Tīkla pieslēguma vads ar kontaktdakšu
- 20 Grīdas tīrīšanas sprauslas atbloķēšanas taustiņš
- 21 Grīdas sprausla

- 22 „Velcro” savienojums
- 23 Mikrošķiedras drāna grīdai (1 gab.)
- 24 \*\* Mikrošķiedras drāna grīdai (2 gab.)
- 25 \*\* Abrazīva drāna grīdai (1 gab.)
- 26 Paklāju tīrīšanas uzliktnis

\*\* SC 3 Upright EasyFix Premium

## Ekspluatācijas uzsākšana

### IEVĒRĪBAI

#### Apkaļķošanās radīti iekārtas bojājumi

*Atkaļķošanas kasetne optimāli darbojas tikai tad, ja iekārta pirms 1. ekspluatācijas uzsākšanas pielāgosiet ūdens cietībai objektā.*

*Iekārta noregulēt atbilstoši ūdens cietībai objektā.*

*Pirms ekspluatācijas uzsākšanas pielāgojiet iekārta vietā ar citu ūdens cietību (piem., pēc pārvākšanās) pašreizējai ūdens cietībai*

1. Ievietojiet atkaļķošanas kasetni ūdens tvertnē un iespiediet, līdz tā nofiksējas.

#### Attēls F

2. Iestatiet ūdens cietību, skatiet nodaļu Ūdens cietības iestatīšana.

## Montāža

### Roktura kāta montāža

1. Pieturēt pamata iekārta.
2. Ievietot roktura kātu pamata iekārta līdz atdurei, līdz tas dzirdami nofiksējas. Roktura kātam jābūt rūpīgi nofiksētam iekārta.

#### Attēls B

### Grīdas tīrīšanas sprauslas montāža

1. Pieturēt iekārta aiz roktura.
2. Savienot pamata iekārtas apakšējo daļu ar grīdas tīrīšanas sprauslu, līdz tā dzirdami nofiksējas.

#### Attēls C

## Darbība

### Tīkla vada attīšana

#### ⚠ BRĪDINĀJUMS

##### Strāvas triecienu draudi

*Ja tīkla vads nav pilnībā attīsts, pastāv risks, ka pārvērtēties sasniedzamo attālumu, kā rezultātā strāvas padeves vads var tikt deformēts un bojāts.*

*Tāpēc vienmēr attīniet tīkla vadu pilnībā.*

#### Norādījums

*Vada attīšanas nolūkos apakšējo vada turētāju par pagrieziet par 360°. Augšējo vada uzlīšanas āķīti pagrieziet nav iespējams.*

1. Pagrieziet apakšējo uzlīšanas āķi uz augšu.
2. Pilnībā noņemt tīkla vadu no uzlīšanas āķīšiem.
3. Nostiprināt vadu augšējā vai apakšējā uzlīšanas āķīti, lai tīrīšanas darbu laikā nepārbrauktu tam pāri.

#### Attēls J

### Ūdens iepilde

Ūdens tvertni iespējams uzpildīt jebkurā laikā.

### IEVĒRĪBAI

#### Bojājumi, ko izraisa nenoslēgts tvertnes vāciņš vai nenofiksēta ūdens tvertne

*Ja tvertnes vāciņš nav rūpīgi noslēgts vai ūdens tvertne iekārta nav kārtīgi nofiksēta, šķidrums var iztecēt un radīt grīdas seguma bojājumus.*

*Uzmaniet, lai pilnībā uzpildītais ūdens tvertnes vāciņš būtu rūpīgi noslēgts un ūdens tvertne ir kārtīgi nostiprināta iekārtā.*

## IEVĒRĪBAI

### Iekārtas bojājumi

*Nepiemērots ūdens var nosprostot sprauslas. Neiepildiet veļas žāvētāja kondensācijas ūdeni. Neiepildiet savāktu lietus ūdeni.*

*Neiepildiet tīrīšanas līdzekļus vai citas piedevas (piem., aromatizētājus).*

### Norādījumi

*Veicot ūdens uzpildi, atkalķošanas kasetnei jābūt ievietotai ūdens tvertne.*

#### Iekārtai pievienotas ūdens tvertnes uzpilde

1. Pieturēt iekārtu.
2. Atveriet tvertnes vāciņu un, neizņemot tvertni no iekārtas, iepildiet tajā ne vairāk kā 0,5 l krāna ūdens.

#### Attēls G

3. Aizveriet vāciņu.

#### Ūdens tvertnes noņemšana uzpildei

1. Pieturēt iekārtu.
2. Pagrieziet apakšējo vada uzlīšanas āķi uz augšu.
3. Aiz roktura izvelciet ūdens tvertni vertikāli virzienā uz augšu.
4. Atveriet tvertnes vāciņu un iepildiet tajā ne vairāk kā 0,5 l krāna ūdens.

#### Attēls H

5. Aizveriet vāciņu.
6. Ievietojiet ūdens tvertni un spiediet to leju, līdz tā nofiksējas.

#### Iekārtas ieslēgšana

## IEVĒRĪBAI

### Apģāzoties var tikt bojāta iekārta un īpašums

*Nepietiekami nodrošinot iekārtu ilgāka pārtraukuma vai iekārtas uzglabāšanas laikā, tā var apģāzties un tikt bojāta. Tā rezultātā var izteciēt arī šķidrums, kas var sabojāt grīdas segumu.*

*Novietojiet iekārtu ar grīdas tīrīšanas sprauslu uz stingras pamatnes vai vertikālā pozīcijā droši atbalstiet ar sienas pretslīdes nodrošināšanas rokturi pret sienu.*

## IEVĒRĪBAI

### Nepareizi iestatītais ūdens cietības radīti ierīces bojājumi

*Atkalķošanas patrona darbojas optimāli tikai tad, ja ierīce ir pielāgota vietējai ūdens cietībai. Nepareizi iestatītais ūdens cietības gadījumā ierīce var apkaļķoties.*

*Ierīci pirms 1. ekspluatācijas uzsākšanas pielāgojiet ūdens cietībai objektā, skatīt nodaļu Ūdens cietības iestatīšana.*

### Norādījumi

*Veicot 1. aprādi ar tvaiku pēc atkalķošanas kasetnes izņemšanas un ielikšanas, tvaika plūsma var būt vāja vai nevienmērīga un var izdalīties atsevišķi ūdens pilieni. Iekārtai ir nepieciešams neilgs darbības uzsākšanas laiks, kurā atkalķošanas kasetne piepildās ar ūdeni. Izplūstošā tvaika daudzums pamazām palielinās līdz brīdim, kad pēc apm. 30 sekundēm ir sasniegts maksimālais tvaika apjoms.*

1. Novietojiet iekārtu uz stingras pamatnes.

#### Attēls I

2. Iespraudiet kontaktdakšu kontaktligzdā.

#### Attēls K

3. Nospiediet "Iesl." slēdzi.

#### Attēls L

4. LED rādījums pulsē sarkanā krāsā.

#### Attēls M

5. Apmēram pēc 30 sekundēm LED statusa rādījums pastāvīgi spīd zaļā krāsā.

#### Attēls N

iekārta ir darba gatavībā.



#### Tvaika daudzuma regulēšana

Tvaika daudzuma iestatījumi ir atkarīgi no tīrāmās virsmas īpašībām.

- Ar virziena bultiņām apzīmētos taustiņus spiest tikmēr, līdz ir atlasīta vēlamā tvaika daudzuma pakāpe.

#### Attēls P

Ir pieejamas 3 dažādas tvaika daudzuma pakāpes:

|   |  |
|---|--|
|  | Flīzes/akmens - augstākā tvaika pakāpe |
|  | Paklājs - vidējā tvaika pakāpe         |
|  | Koks - zemākā tvaika pakāpe            |

### Norādījumi

*Ieslēdzot iekārtu, vienmēr ir atlasīta augstākā tvaika pakāpe (flīzēm/akmeņim).*

- Pēc nepieciešamā tvaika daudzuma iestatīšanas nospiediet tvaika padeves sviru.

#### Attēls O

#### Ūdens iepilde

### Norādījumi

*Ūdens līmeni iespējams noteikt pateicoties daļēji caurspīdīgajai tīrā ūdens tvertnei.*

*Pēc ūdens uzpildes atkalķošanas kasetne paliek nofiksēta iekārtā.*

- Atveriet tvertnes vāciņu un, neizņemot tvertni no iekārtas, iepildiet tajā ne vairāk kā 0,5 l krāna ūdens.

#### Attēls G

vai

- Izņemiet ūdens tvertni, atveriet tvertnes vāciņu un iepildiet tvertne ne vairāk kā 0,5 l krāna ūdens, skatīt nodaļu "Ūdens iepilde".

#### Attēls H

#### Lietošanas pārtraukšana

## IEVĒRĪBAI

### Kondensāta/mitruma radīti bojājumi

*Lai ilgstošas lietošanas pārtraukumu gadījumā netiktu radīti bojājumi, skatīt nodaļu "Iekārtas uzglabāšana".* Lai ietaupītu enerģiju, mēs iesakām izslēgt iekārtu, ja ekspluatācijas pārtraukums ir ilgāks par 20 minūtēm.

1. Nospiediet slēdzi "Izsl."

#### Attēls S

#### Iekārtas izslēgšana

1. Nospiediet slēdzi "Izsl."

#### Attēls S

iekārta ir izslēgta.

2. Atvienojiet kontaktdakšu no kontaktligzdas.

#### Attēls T

## IEVĒRĪBAI

### Iekārtas bojājumi, ko rada sastāvējies ūdens

*Ja iekārta netiek lietota ilgāk par 2 mēnešiem, ūdens tvertne var sabojāties.*

*Pirms ilgstošiem ekspluatācijas pārtraukumiem iztukšojiet ūdens tvertni.*

3. Iztukšojiet ūdens tvertni.

#### Attēls U

## Iekārtas uzglabāšana

### IEVĒRĪBAI

#### Kondensāta/mitruma radīti bojājumi

Pēc tīrīšanas uz grīdas drānas vai grīdas tīrīšanas sprauslas/iekārtas esošais mitrums var radīt grīdas seguma bojājumus.

Pēc tīrīšanas darbu pabeigšanas noņemiet grīdas drānu/paklāju tīrīšanas uzliktni un nosusiniet grīdas tīrīšanas sprauslu/iekārtu.

Nenovietojiet neuzglabājiet iekārtu uz delikātiem grīdas segumiem.

1. Noņemiet grīdas drānu vai grīdas drānu un paklāju tīrīšanas uzliku, skatīt nodaļu "Grīdas tīrīšanas sprausla un paklāju tīrīšanas uzlika".

#### Attēls D

#### Attēls E

2. Nosusiniet mitrumu no grīdas tīrīšanas sprauslas/iekārtas.

3. Aptīniet strāvas padeves vadu ap apakšējo un augšējo vada uztišanas āķīti.

#### Attēls V

4. Uzglabāt iekārtu vertikālā pozīcijā uz stabilas pamatnes un atbalstītu pret sienu.

#### Attēls I

5. Glabājiet iekārtu sausā un pret salu nodrošinātā vietā.

## Svarīgas lietošanas norādes

### Grīdas virsmas tīrīšana

Pirms ierīces izmantošanas iesakām izslaucīt vai izstrūkt grīdu. Šādi grīda jau pirms mitrās tīrīšanas būs tīra no netīrumiem un brīvajām daļiņām.

### Krāsotu vai lakotu virsmu tīrīšana

#### IEVĒRĪBAI

##### Bojātas virsmas

Tvaiks var izraisīt vaska, mēbeļu lakas, plastmasas pārklājumu vai krāsas bojājumus un malu līmēto virsmu atlīmēšanos.

Nevērsiet tvaika strūklu uz līmētām malām, jo to līme var izšķīst.

Neizmantojiet iekārtu neapstrādāta koka vai parketa grīdu tīrīšanai.

Neizmantojiet iekārtu lakotu vai ar plastmasu pārklātu virsmu, piemēram, virtuves un viesistabas mēbeļu, durvju vai parketa tīrīšanai.

## Piederumu lietošana

### Grīdas sprausla

Grīdas tīrīšanas sprausla ir paredzēta mazgājamo grīdas virsmu, piem. akmens grīdu, flīžu un polivinilhlorīda grīdu, kā arī apstrādātu koka grīdu, piemēram parketa vai lamināta tīrīšanai.

#### IEVĒRĪBAI

##### Tvaika radītie bojājumi

Karstums un tvaiks var radīt bojājumus.

Pirms lietošanas neuzkrītošā vietā pārbaudiet karstumnoturību un tvaika iedarbību ar mazāko tvaika daudzumu.

Veiciet apstrādātu koka grīdu apstrādi ar tvaiku, izmantojot iepriekš iestatīto koka grīdu apstrādes programmu, turklāt raugiet, lai viena un tā pati vieta netiktu apstrādāta pārāk ilgi.

##### Norādījumi

Tvaika tīrīšanas laikā tīrīšanas līdzekļa atliekas vai kopšanas emulsijas uz tīrāmās virsmas var radīt svēdras, kas pazūd pēc atkārtotas tīrīšanas.

## △ UZMANĪBU

### Pēdu apdegumi

Tvaika apstrādes laikā grīdas tīrīšanas sprausla/grīdas drāna uzkarst.

Noņemot grīdas drānu, var izplīst karsts ūdens.

Grīdas tīrīšanas sprauslu/grīdas drānu izmantot un noņemt tikai ar atbilstošiem apaviem.

1. Piestipriniet grīdas drānu grīdas tīrīšanas sprauslai.
  - a. Novietojiet grīdas drānu uz grīdas ar Velcro stiprinājumiem uz augšu.
  - b. Novietojiet grīdas sprauslu uz grīdas drānas un to viegli piespiediet.

#### Attēls D

Grīdas drāna ar Velcro stiprinājumiem pielīpi pie grīdas sprauslas.

### Mikrošķiedras drāna grīdas mazgāšanai

Mikrošķiedras drāna grīdas mazgāšanai ir paredzēta akmens grīdu, flīžu un polivinilhlorīda grīdu, kā arī apstrādātu koka grīdu, piemēram parketa vai lamināta tīrīšanai. Tāpat mikrošķiedras drāna grīdas mazgāšanai kopā ar paklāju tīrīšanas uzliku ir piemērota arī paklāju atsvaidzināšanai.

### Abrazīva drāna grīdai

Abrazīva drāna grīdai ir piemērota noturīgu grīdas segumu, piemēram, flīžu un akmens tīrīšanai.

#### IEVĒRĪBAI

##### Grīdas seguma bojājumi

Abrazīva drāna grīdai var sabojāt delikātus grīdas segumus un virsmas.

Neizmantojiet abrazīvo drānu koka virsmu tīrīšanai.

Neizmantojiet abrazīvo drānu kopā ar paklāju tīrīšanas uzliku.

### Grīdas drānas noņemšana

1. Uzkāpiet ar kāju uz grīdas drānas mēlītes un paceļiet grīdas sprauslu augšup.

#### Attēls D

##### Norādījumi

Sākumā grīdas tīrīšanas drānas Velcro stiprinājums vēl ir ļoti spēcīgs un šādā gadījumā grūti atvienojams no grīdas tīrīšanas sprauslas. Pēc vairākkārtējas lietošanas un pēc grīdas tīrīšanas drānas izmazgāšanas to ir viegli atvienot no grīdas tīrīšanas sprauslas un tas ir sasniedzis optimālo saķeri.

### Grīdas tīrīšanas sprauslas noņemšana no iekārtas

#### IEVĒRĪBAI

##### Bojājumi, ko var radīt nestabila iekārta

Noņemot grīdas tīrīšanas sprauslu, iekārta kļūst nestabila, var apgāzties un tikt sabojāta, kā arī radīt grīdas seguma bojājumus.

Pēc uzstādīšanas grīdas tīrīšanas sprauslu vairs nenovēliet no iekārtas.

Grīdas tīrīšanas sprauslu no iekārtas noņemiet vien tad, ja tas nepieciešams iekārtas apkopes nolūkos.

1. Nospiediet slēdzi "Izsl."

#### Attēls S

2. Atvienojiet kontaktdakšu no kontaktligzdas.

#### Attēls T

3. Iztukšojiet ūdens tvertni.

#### Attēls U

4. Pieturiet iekārtu aiz roktura.

5. Nospiediet grīdas tīrīšanas sprauslas atbloķēšanas taustiņu.

6. Grīdas tīrīšanas sprausla tiek atvienota no iekārtas un to var noņemt.

#### Attēls W

7. Novietojiet iekārtu drošā horizontālā stāvoklī.

## Paklāju tīrīšanas uzliktnis

Ar paklāju tīrīšanas uzliktni iespējams atsvaidzināt paklājus.

### IEVĒRĪBAI

#### Paklāju tīrīšanas uzliktna un paklāja bojājumi

Netīrs paklāju tīrīšanas uzliktnis, kā arī karstums un mitrums var radīt paklāja bojājumus.

Izmantojiet paklāju tīrīšanas uzliktni tikai tad, ja pie grīdas tīrīšanas sprauslas ir piestiprināta mikrošķiedras drāna.

Izmantojot paklāju tīrīšanas uzliku, veiciet tīrīšanu ar piemērotu tvaika intensitātes pakāpi (skatīt roktura displeja rādījumu, grīdas seguma simbols: paklājs - vidējā tvaika pakāpe).

Tadēj pirms lietošanas pārbaudiet paklāja izturību pret karstumu un tvaika iedarbību neuzkrītošā vietā ar mazāko tvaika daudzumu.

Ievērojiet paklāja ražotāja sniegtās tīrīšanas norādes.

Pārliecinieties, ka paklājs pirms paklāju tīrīšanas uzliktna lietošanas ir izsūks un no tā ir iztīrīti traipi.

Pirms lietošanas un pēc darbības pārtraukumiem, nolaižot tvaiku notekā (bez grīdas tīrāmās drānas/ar papildaprīkojumu), atbrīvojieties no iespējamās ūdens uzkrāšanās iekārtā (kondensāts).

Neturiet tvaiku ilgstoši vienā vietā (maksimāli 5 sekundes), lai izvairītos no spēcīga mitruma un temperatūras iedarbības bojājumu riska.

Neizmantojiet paklāju tīrīšanas uzliktni paklājiem ar garām plūksnām.

#### Paklāju tīrīšanas uzliktna piestiprināšana pie grīdas tīrīšanas sprauslas

1. Piestipriniet grīdas tīrīšanas drānu pie grīdas tīrīšanas sprauslas, skatīt nodaļu Grīdas sprausla.

##### Attēls D

2. Grīdas tīrīšanas sprauslu ar vieglu spiedienu ieslidināt paklāju tīrīšanas uzliktnī un ļaut nofiksēties.

##### Attēls E

3. Sākt paklāja tīrīšanu.

#### Paklāju tīrīšanas uzliktna noņemšana no grīdas tīrīšanas sprauslas

### △ UZMANĪBU

#### Pēdu apdegumi

Paklāju tīrīšanas uzliktnis saskarē ar tvaiku var uzkarst. Paklāju tīrīšanas uzliktni neizmantojiet un nenovērmiet ar bāsām kājām vai atvērtām sandalēm.

Paklāju tīrīšanas uzliktni izmantot un noņemt tikai ar atbilstošiem apaviem.

1. Paklāju tīrīšanas uzliktna mēlīti ar apavu purngalu nospiediet uz leju.

2. Paceliet uz augšu grīdas tīrīšanas sprauslu.

##### Attēls E

## Kopšana un apkope

### Ūdens tvertnes iztukšošana

### IEVĒRĪBAI

#### Bojāta ūdens radītie ierīces bojājumi

Ja ierīce ilgāk kā 2 mēnešus netiek lietota, ūdens tvertne var sabojāties.

Pirms ekspluatācijas pārtraukumiem iztukšojiet ūdens tvertni.

1. Nospiediet slēdzi "Izsl.". Iekārta ir izslēgta.

2. Atvienojiet tīkla spraudni no kontaktligzdas.

3. Izņemiet tvertnes vāciņu.

4. Iztukšojiet ūdens tvertni.

Procesa laikā atkaļķošanas kasetne var palikt tvertnē.

### Attēls U

#### Atkaļķošanas patronas nomainā

### IEVĒRĪBAI

#### Ierīces bojājumi un saīsināts darbmūžs

Atkaļķošanas patronas maiņas intervālu (kontrollampīņas indikācija) neievērošana var radīt ierīces bojājumus un saīsina ierīces darbmūžu.

Ievērot maiņas intervālus (kontrollampīņas indikācija).

#### Norādījumi

Mainas intervāli ir atkarīgi no ūdens cietības objektā.

Vietām ar cietu ūdeni (piem., III/IV) ir augstāks maiņas intervāls, kā vietās ar mīkstu ūdeni (piem., I/II).

#### Kontrollampīņas rādījums darbības laika izmantošanas beigās

Par nepieciešamību nomainīt atkaļķošanas kasetni tiek ziņots ar "Atkaļķošanas kasetnes kontrollampīņas" starpniecību sekojoši:

● Kontrollampīņa mirgo 2 stundas pirms kalpošanas ilguma beigām.

##### Attēls R

● 1 stundu pirms kalpošanas ilguma beigām kontrollampīņa mirgo ievērojami ātrāk.

● Ja atkaļķošanas kasetnes darba mūžs ir beidzies, kontrollampīņa, tāpat kā iekārtas LED lente, pastāvīgi spīd sarkanā krāsā. Grīdas seguma simboli uz roktura netiek izgaismoti. Lai izvairītos no iekārtas bojājumiem, sūknis automātiski izslēdzas (tvaiks netiek ģenerēts).

#### Atkaļķošanas kasetnes ievietošana

### IEVĒRĪBAI

#### Ierīces bojājumi

Atkārtoti izmantojot izlietoto atkaļķošanas patronu ierīce var tikt bojāta.

Strādājiet rūpīgi, lai izvairītos no patronu sajaukšanas.

#### Paigaldusjuhis

Veicot 1. apstrādi ar tvaiku pēc atkaļķošanas kasetnes izņemšanas un ielikšanas, tvaika plūsma var būt vāja vai nevienmērīga un var izdalīties atsevišķi ūdens plīieni. Iekārtai ir nepieciešams neilgs darbības uzsākšanas laiks, kurā atkaļķošanas kasetne piepildās ar ūdeni. Izplūstošā tvaika daudzums pamazām palielinās līdz brīdim, kad pēc apm. 30 sekundēm ir sasniegts maksimālais tvaika apjoms.

#### Norādījumi

Izņemot ūdens tvertni, atkaļķošanas kasetni izņemt un ievietot ir vienkāršāk.

1. Nospiediet slēdzi - "Izsl.". Iekārta ir izslēgta.

2. Izņemiet tvertnes vāciņu.

3. Izņemiet atkaļķošanas kasetni.

4. Ievietojiet jauni atkaļķošanas kasetni ūdens tvertnē un iespiediet, līdz tā nofiksējas.

5. Nospiediet slēdzi - "Iesl.". Iekārta ir ieslēgta.

6. Turiet RESET (ATIESTATĪT) taustiņu nospiestu 4 sekundes.

Kontrollampīņa "Atkaļķošanas kasetnes nomainā" nodziest un atkaļķošanas kasetnes darbība atsākas no jauna.

##### Attēls Q

7. Ļaujiet iekārtai uzslīst.

8. Turiet tvaika sviru nospiestu apm. 30 sekundes, lai atgaisotu atkaļķošanas kasetni.

## Ūdens cietības iestatīšana

### IEVĒRĪBA

#### Apkalpošanās radīti ierīces bojājumi

Bez ievietotas atkalpošanas patronas un nepareizi iestatītas ūdens cietības gadījumā ierīce var apkalpoties.

Vienmēr strādājiet ar atkalpošanas patronu.

Ierīci noregulēt atbilstoši ūdens cietībai objektā.

Pielāgojiet ierīci pirms ekspluatācijas uzsākšanas vietā ar citu ūdens cietību (piem., pēc pārvākšanās) pašreizējai ūdens cietībai.

#### Norādījumi

Informāciju par krāna ūdens cietību vaičajiet jūsu ūdens apgādes uzņēmumā vai pilsētas atbildīgajā iestādē.

Ūdens cietība tiek iestatīta ar RESET (ATIESTATĪT) taustiņu. Ūdens cietības iestatījums tiek saglabāts tik ilgi, līdz tiek veikts jauns iestatījums (piem., pēc pārvākšanās). Iekārta rūpnīcā ir iestatīta uz augstāko ūdens cietību (IV pakāpe). Iekārta iestatīto ūdens cietību uzrāda ar mirgojošu signālu.

#### Ūdens cietības pakāpes un mirgojošs signāls

| Cietības līmenis | °dH   | mmol/l  | Mirgojošo signālu skaits | Mirgojošo signālu intervāls |
|------------------|-------|---------|--------------------------|-----------------------------|
| I mīksts         | 0-7   | 0-1,3   | 1x                       | 4 sekundēs                  |
| II vidējs        | 7-14  | 1,3-2,5 | 2x                       | <sup>s</sup>                |
| III ciets        | 14-21 | 2,5-3,8 | 3x                       |                             |
| IV ļoti ciets    | > 21  | > 3,8   | 4x                       |                             |

#### Norādījumi

Atkalpošanas kasetnes pretkaļķu iedarbība aktivizējas, tiklīdz iekārta tiek uzpildīta ar ūdeni un uzsākta ekspluatācija. Ūdenī esošais kaļķis ar granulu starpniecību tiek uzņemts atkalpošanas kasetnē. Papildu atkalpošana nav nepieciešama.

#### Norādījumi

Granulas kasetnē pēc kontakta ar ūdeni var mainīt krāsu; tas ir saistīts ar ūdenī esošajām minerālvielām. Šī krāsas maiņa ir nekaitīga un tai nav negatīva ietekme uz iekārta, tīrīšanas darbiem vai atkalpošanas kasetnes darbību.

#### Norādījumi

Veicot iestatījumus, negaidiet ilgāk par 15 sekundēm, jo iekārta pretējā gadījumā automātiski izvēlēsies pēdējo ūdens cietības iestatījumu, resp., ekspluatācijas uzsākšanas laikā augstāko ūdens cietību.

1. Iespraudiet kontaktdakšu.
2. Pārliecinieties, ka iekārta ir izslēgta.
3. Turiet nospiestu RESET (ATIESTATĪT) taustiņu un ieslēdziet iekārta.

#### Attēls Q

Pēc apm. 2 sekundēm mirgo kontrollampīņa un ar impulsu skaitu signalizē par pašreizējo ūdens cietības iestatījumu.

4. Atlaidiet RESET (ATIESTATĪT) taustiņu. Saskaņā ar rūpnīcā veikto iestatīšanu, iekārta ir atlasīta IV ūdens cietības pakāpe, tāpēc kontrollampīņa mirgo 4 reizes pēc kārtas.
5. Vairākkārt nospiežot RESET (ATIESTATĪT) taustiņu, var pārslēgties starp visām ūdens cietības pakāpēm, līdz ir atlasīta vēlamā pakāpe.
6. Kad ir atlasīta vēlamā cietības pakāpe, turiet nospiestu taustiņu RESET (ATIESTATĪT) 3 sekundes, lai saglabātu veikto izvēli. Apstiprinot iestatījumu saglabāšanu, ūdens cietības kontrollampīņa sāk spīdēt.

## Piederumu kopšana

(piederumi - atbilstoši piegādes komplektam)

### Norādījumi

Mikrošķiedras drānas nav piemērotas žāvētājam.

### Norādījumi

Veicot drānu mazgāšanu, skatiet mazgāšanas norādes uz birkas. Lai drānas nezaudētu labo netīrumu savākšanas spēju, nelietojiet veļas mīkstinātāju.

1. Grīdas tīrīšanas drānas maksāt veļasmašīnā, nepārsniedzot 60 °C temperatūru.

## Roktura noņemšana

### IEVĒRĪBA

#### Iekārtas bojājumi

Regulāri noņemot rokturi, tā detaļas iespējams sabojāt. Pēc montāžas rokturi no pamata iekārta vairs nedrīkst noņemt.

Rokturi no pamata iekārtas drīkst noņemt tikai tad, ja iekārta tiek nodota apkopes nolūkā.

## Palīdzība traucējumu gadījumā

Traucējumu cēloņi bieži vien ir vienkārši un tos ar turpmākā pārskata palīdzību var novērst pašu spēkiem. Šaubu vai nenorādītu traucējumu gadījumā, lūdzu, vērsieties autorizētā klientu servisā.

### △ BRĪDINĀJUMS

#### Strāvas trieciens un apdegumu draudi

Traucējumu novēršana ir bīstama, ja ierīce ir pievienota strāvas tīklam vai vēl nav atdzisusi.

Atvienojiet strāvas vada spraudni.

Ļaujiet ierīcei atdzist.

**Tvaika nav / ir neliels, neskatoties uz to, ka tvertnē ir pietiekami daudz ūdens**

Atkalpošanas kasetne nav ievietota vai ir ievietota nepareizi.

- Ievietojiet atkalpošanas kasetni un/vai pārbaudiet, vai kasetne tvertnē ievietota pareizi, nepieciešamības gadījumā piespiežot to atkārtoti.

Atkalpošanas kasetne ir izņemta ūdens uzpildes laikā un/vai ir ievietota jauna atkalpošanas kasetne.

- Veicot uzpildi, atkalpošanas kasetni vienmēr atstājiet ūdens tvertnē.
- Turiet tvaika sviru nepārtraukti nospiestu. Pēc apm. 30 sekundēm ir sasniegta maksimālā tvaika jauda.

**Mirgo sarkana kontrollampīņa "Atkalpošanas kasetnes nomainā" citādi iekārta darbojas nevainojami.**

Drīz beigsies atkalpošanas kasetnes kalpošanas ilgums.

- Ievietojiet jaunu atkalpošanas kasetni, skatīt nodaļu Atkalpošanas kasetnes nomainā.

**Netiek radīts tvaiks par spīti tam, ka tvertnē ir pietiekami daudz ūdens, turklāt sarkanā krāsā pastāvīgi spīd kontrollampīņa un iekārtas LED stāvokļa rādījums, grīdas seguma simboli uz roktura netiek izgaismoti**

Atkalpošanas kasetnes kalpošanas ilgums ir beidzies

- Ievietojiet jaunu atkalpošanas kasetni, skatīt nodaļu Atkalpošanas kasetnes nomainā.
- Gadījumā, ja jauna atkalpošanas kasetne jau ir ievietota, bet problēma turpina pastāvēt, visticamāk, pēc atkalpošanas kasetnes nomaināšanas netika nospiests RESET (ATIESTATĪT) taustiņš. Pēc atkalpošanas kasetnes ievietošanas 4 sekundes turiet nospiestu RESET (ATIESTATĪT) taustiņu, skatīt nodaļu Atkalpošanas kasetnes nomainā.

## Tehniskie dati

### Strāvas pieslēgums

|                    |    |         |
|--------------------|----|---------|
| Spriegums          | V  | 220-240 |
| Fāze               | ~  | 1       |
| Frekvence          | Hz | 50-60   |
| Drošinātāja veids  |    | IPX4    |
| Aizsardzības klase |    | I       |

### Ierīces veiktspējas dati

|                        |          |      |
|------------------------|----------|------|
| Apsildes jauda         | W        | 1600 |
| Uzsildes laiks         | Sekundes | 30   |
| Ilgstoša tvaika padeve | g/min    | 40   |

### Uzpildes līmenis

|               |   |     |
|---------------|---|-----|
| Ūdens tvertne | l | 0,5 |
|---------------|---|-----|

### Izmēri un svars

|                         |    |      |
|-------------------------|----|------|
| Kabeļu garums           | m  | 5,0  |
| Svars (bez piederumiem) | kg | 3,1  |
| Garums                  | mm | 314  |
| Platums                 | mm | 207  |
| Augstums                | mm | 1185 |

Paturētas tiesības veikt tehniskas izmaiņas.

## Turinys

|   |     |
|---|-----|
| Bendrieji nurodymai.....  | 158 |
| Tinkamas naudojimas.....  | 158 |
| Aplinkos apsauga.....   | 158 |
| Priedai ir atsarginės dalys.....                                  | 158 |
| Komplektacija.....  | 158 |
| Garantija.....  | 158 |
| Saugos įtaisai.....   | 158 |
| Prietaiso aprašymas.....  | 159 |
| Pirmasis paleidimas.....  | 159 |
| Montavimas.....   | 159 |
| Naudojimas.....   | 159 |
| Svarbūs naudojimo nurodymai.....                                  | 161 |
| Priedų naudojimas.....  | 161 |
| Techninė priežiūra ir eksploatacinės parengties užtikrinimas..... | 162 |
| Pagalba gedimų atveju.....  | 163 |
| Techniniai duomenys.....  | 163 |

## Bendrieji nurodymai



Prieš pradėdami naudoti įsigytą įrenginį, perskaitykite originalią naudojimo instrukciją ir pridėtus saugos reikalavimus.

Vadovaukitės šiais dokumentais.

Išsaugokite abu šiuos dokumentus, kad galėtumėte naudotis jais vėliau arba perduoti kitam savininkui.

## Tinkamas naudojimas

Prietaisą naudokite tik privačiuose namų ūkiuose lygioms kietoms grindims (pvz., akmeninėms grindims, plytelėms, PVC grindų dangai bei impregnuotoms medinėms parketo arba laminato grindims) plauti, jeigu jos atsparios aukštai temperatūrai, prietaiso slėgiui ir drėgmei. Nevalykite drėgmei jautrios dangos, pvz., neapdorotų kamštinų grindų (drėgmė gali įsigerti ir pažeisti grindis).

Uždėjus kilimo adapterį, prietaisą taip pat galima naudoti trumpaplaukiams kilimams, kiliminei dangai ir t. t. atnaujinti.

Valymo priemonės nereikalingos.

## Aplinkos apsauga



Pakuotės medžiagos gali būti perdirbamos. Pakuotės atliekas sutvarkykite tausodami aplinką.



Elektrai ir elektroniniuose prietaisuose būna vertingų perdirbamų medžiagų ir dažnai tokių dalių, su kuriomis netinkamai elgiantis arba netinkamai jas pašalinus gali kilti pavojus žmonių sveikatai ir aplinkai. Tačiau norint tinkamai eksploatuoti įrenginį šios dalys būtinos. Šiuo simboliu pažymėtus įrenginius draudžiama šalinti su buitinėmis atliekomis.

### Pastabos dėl sudėtinųjų medžiagų (REACH)

Naujausią informaciją apie sudėtinės medžiagas rasite: [www.kaercher.com/REACH](http://www.kaercher.com/REACH)

## Priedai ir atsarginės dalys

Naudokite tik originalius priedus ir originalas atsargines dalis – taip užtikrinsite, kad įrenginys veiktų patikimai ir be triukščių.

Informaciją apie priedus ir atsargines dalis rasite svetainėje [www.kaercher.com](http://www.kaercher.com).

## Komplektacija

Įrenginio tiekiamo komplekto sudėtis parodyta ant pakuotės. Išpakavę patikrinkite, ar yra visos įrenginio detalės. Jei trūksta priedų arba yra transportavimo pažeidimų, praneškite apie tai pardavėjui.

## Garantija

Kiekvienoje šalyje galioja mūsų įgaliotų pardavėjų nustatytos garantijos sąlygos. Galimus įrenginio gedimus garantijos galiojimo laikotarpiu pašalinsime nemokamai, jei tokių gedimų priežastis buvo netinkamos medžiagos ar gamybos defektai. Dėl garantinių gedimų šalinimo kreipkitės į savo pardavėją arba artimiausią klientų aptarnavimo tarnybą pateikdami pirkinį patvirtintą kasos kvitą.

(Adresą rasite kitoje pusėje)

## Saugos įtaisai

### ⚠ ATSAUGIAI

#### Trūkštami arba pakeisti saugos įtaisai

Apsauginiai įtaisai garantuoja Jūsų saugą.

Apsauginius įtaisus modifikuoti ar apeiti draudžiama.

### Simboliai ant įrenginio

(Priklausomai nuo įrenginio tipo)



Pavojus nusideginti, įrenginio paviršius naudojimo metu įkaista



Pavojus nusiplieskyti garais



Perskaitykite naudojimo instrukciją

### Apsauginis vožtuvas

Jeigu per klaidą susidarytų per aukštas slėgis, apsauginis vožtuvas išleidžia jį į aplinką.

### Saugiklis nuo lydymosi

Saugiklis nuo lydymosi apsaugo įrenginį nuo perkaitimo. Jeigu įrenginys perkaista, saugiklis nuo lydymosi atjungia įrenginį nuo tinklo.

Prieš pakartotinai naudodami įrenginį, kreipkitės į KÄR-CHER klientų aptarnavimo tarnybą.

## Prietaiso aprašymas

Šioje naudojimo instrukcijoje aprašoma maksimali galima komplektacija. Atsižvelgiant į modelį, kiekvienoje komplektacijoje yra skirtumų (žr. pakuotę).

**Paveikslai pateikti iliustracijų puslapyje.**

### Paveikslas A

- ① Mygtukų / jungiklių sritis
- ② Jungiklis – Išj.
- ③ Jungiklis – Įj.
- ④ Kontrolinė lemputė (raudona)  
- Kalkių šalinimo kasetės keitimas
- ⑤ Mygtukas RESET  
- Vandens kietumo nustatymas  
- Patvirtinimas pakeitus kasetę
- ⑥ Šviesos diodų darbinis rodmuo  
Žybsi raudona spalva – tinklo įtampa yra, prietaisas įšyla  
Žalia spalva – prietaisas paruoštas naudojimui
- ⑦ Garų lygio rodmuo
- ⑧ Garų lygio nustatymo mygtukas
- ⑨ 1 garų lygis – mediena
- ⑩ 2 garų lygis – kilimas
- ⑪ 3 garų lygis – plytelės / akmuo
- ⑫ Rankena
- ⑬ Apsaugos nuo sienos slydimo rankena
- ⑭ Garo svirtis
- ⑮ Laido kablys su fiksatoriumi
- ⑯ Kalkių šalinimo kasetė
- ⑰ Vandens pripildymo anga
- ⑱ Vandens bakas su dangteliu ir rankena
- ⑲ Maitinimo tinklo laidas su tinklo kištuku
- ⑳ Grindų antgalio atrakinimo mygtukas
- ㉑ Grindų antgalis
- ㉒ Jungtis
- ㉓ Mikropluošto grindų šluostė (1 vienetas)
- ㉔ \*\* Mikropluošto grindų šluostė (2 vienetai)
- ㉕ \*\* Šiurkšti grindų šluostė (1 vienetas)
- ㉖ Adapteris kilimams

\*\* SC 3 Upright EasyFix Premium

## Pirmasis paleidimas

### DĖMESIO

**Prietaiso pažeidimai dėl susikaupusių kalkių**  
Kalkių šalinimo kasetė tinkamai veikia tik tuo atveju, jeigu prieš 1-ą kartą paleisdami prietaisą, pritaikote jį prie vietos vandens kietumo.

Nustatykite prietaise vietos vandens kietumą.

Prieš naudodami prietaisą vietoje, kurioje vandens kietumas kitoks (pvz., persikrausčius), priderinkite jį prie vietos vandens kietumo

1. Kalkių šalinimo kasetę įdėkite į vandens baką ir paspauskite, kad ji tvirtai laikytųsi.

### Paveikslas F

2. Nustatykite vandens kietumą, žr. skyrių Vandens kietumo nustatymas.

## Montavimas

### Išilginės rankenos montavimas

1. Prilaikykite pagrindinį prietaisą.
2. Išilginę rankeną įstatykite į pagrindinį prietaisą, kad pasigirstų, kaip ji užsifiksuoja. Išilginė rankena turi tvirtai laikytis prietaise.

### Paveikslas B

### Grindų antgalio montavimas

1. Prietaisą prilaikykite už rankenos.
2. Prie pagrindinio prietaiso apatinės dalies prijunkite grindų antgalį, kad pasigirstų, kaip jis užsifiksuoja.

### Paveikslas C

## Naudojimas

### Maitinimo laido išvyniojimas

#### ⚠ ĮSPĖJIMAS

#### Elektros smūgio pavojus

Maitinimo laido neišvyniojus iki galo, kyla pavojus neįvertinti pasiekiamo atstumo ir dėl to pažeisti elektros maitinimo laidą.

Elektros laidą visada išvyniokite iki galo.

#### Pastaba

Norint išimti laidą, apatinį laidą laikiklį galima pasukti 360°.

Viršutinio laido kablo pasukti negalima.

1. Apatinį laidą laikiklį pasukite į viršų.
2. Visą tinklo laidą nuimkite nuo kablo.
3. Laidą pritvirtinkite viršutinio arba apatinio laikiklio fiksatoriumi, kad atlikdami valymo darbus jo nepervažiuotumėte.

### Paveikslas J

### Vandens pripilimas

Vandens talpyklą galima papildyti bet kuriuo metu.

#### DĖMESIO

**Turtinės žalos pavojus, jeigu bako dangtelis neuždarytas arba vandens bakas laikosi netvirtai**

Jeigu bako dangtelis tinkamai neuždarytas arba vandens bakas netinkamai įstatytas į prietaisą, gali ištekėti skysčio ir sugadinti grindų dangą.

Atkreipkite dėmesį, kad užpildžius vandens baką būtų tinkamai uždarytas bako dangtelis ir bakas tvirtai laikytųsi prietaise.

#### DĖMESIO

#### Prietaiso sugadinimas

Naudojant netinkamą vandenį, gali užsikimšti purkštukai.

Nepilkite kondensato vandens iš skalbinių džiovyklės.

Nepilkite surinkto lietaus vandens.

Nepilkite jokių valymo priemonių ar kitų priedų (pvz., aromatinių medžiagų).

#### Pastaba

Užpildant vandens baką, jame turi būti kalkių šalinimo kasetė.

### Vandens bako pildymas nenuėmus nuo prietaiso

1. Prilaikykite prietaisą.
  2. Atidarykite bako dangtelį ir į vandens baką, esantį prietaise, pripilkite ne daugiau kaip 0,5 l vandentiekio vandens.
- Paveikslas G**
3. Uždarykite bako dangtelį.

## Vandens bako nuėmimas prieš uždildant

1. Prilaukykite prietaisą.
2. Apatinį laido kablį pasukite į viršų.
3. Vandens baką už rankenos pakelkite vertikaliai ir išimkite.
4. Atidarykite bako dangtelį ir įpilkite ne daugiau kaip 0,5 l vandentiekio vandens.

### Paveikslas H

5. Uždarykite bako dangtelį.
6. Įdėkite vandens baką ir pastumkite žemyn, kad užsifiksuotų.

## Prietaiso įjungimas

### DĖMESIO

#### Prietaiso ir kito turto sugadinimas, prietaisui apvirtus

Darbo pertraukos metu arba prietaisą padėjus sandėliuoti ir nepakankamai įtvirtinus, jis gali apvirtsi ir sugesti. Taip pat gali ištėkėti skysčio ir jis gali sugadinti grindų dangą.

Prietaisą su grindų antgaliu pastatykite ant tvirto pagrindo arba rankeną su apsauga nuo nuslydimo statmenai atremkite į tvirtą sieną.

### DĖMESIO

#### Įrenginio pažeidimai dėl netinkamai nustatyto vandens kietumo

Kalkių šalinimo kasetė optimaliai veikia tik tuo atveju, jeigu įrenginys pritaikytas prie vietos vandens kietumo. Neteisingai nustačius vandens kietumą įrenginys gali užkalkėti.

Prieš pirmą kartą naudodami įrenginį, pritaikykite jį prie vietos vandens kietumo, žr. skyrių Vandens kietumo nustatymas.

### Pastaba

Naudojant garus 1-ą kartą po to, kai buvo išimta ir vėl įdėta kalkių šalinimo kasetė, garų srautas gali būti silpnas ir netolygus, gali išsiskirti pavieniai vandens lašai. Prietaisui reikia šiek tiek laiko įsibėgėti, kad kalkių šalinimo kasetė prisipildytų vandens. Išsiskiriančių garų kiekis didėja, kol maždaug po 30 sekundžių pasiekiamas didžiausias garų kiekis.

1. Prietaisą pastatykite ant tvirto pagrindo.

### Paveikslas I

2. Tinklo kištuką įkiškite į lizdą.

### Paveikslas K

3. Paspauskite įjungimo mygtuką.

### Paveikslas L

4. Šviesos diodų darbinis rodmuo žybsi raudonai.

### Paveikslas M

5. Maždaug už 30 sekundžių šviesos diodų darbinis rodmuo šviečia žaliai.

### Paveikslas N

Prietaisas paruoštas naudojimui.



## Garų kiekio reguliavimas

Garų kiekio nustatymas priklauso nuo valomo paviršiaus.

- Spausdami ant rankenos esančius mygtukus su parodytomis krypties rodyklėmis pasirinkite pageidaujamą garų lygį.

### Paveikslas P

Galima pasirinkti iš 3 skirtingų garų lygių:

|   |  |
|---|--|
|  | plytelėms / akmeniui – didžiausias garų lygis; |
|  | kilimui – vidutinis garų lygis;                |
|  | medienai – mažiausias garų lygis.              |

### Pastaba

Įjungus prietaisą, visada nustatomas didžiausias garų lygis (plytelėms / akmeniui).

- Nustačius garų kiekį, paspauskite garų svirtį.

### Paveikslas O

## Vandens papildymas

### Pastaba

Vandens lygį galima matyti iš dalies skaidriame švaraus vandens bakelyje.

Papildant vandens, kalkių šalinimo kasetė prietaise lieka užfiksuota.

- Atidarykite bako dangtelį ir į vandens baką, esantį prietaise, pripilkite ne daugiau kaip 0,5 l vandentiekio vandens.

### Paveikslas G

arba

- Išimkite vandens baką, atidarykite bako dangtelį ir įpilkite ne daugiau kaip 0,5 l vandentiekio vandens, žr. skyrių „Vandens pripylimas“.

### Paveikslas H

## Darbo pertrauka

### DĖMESIO

#### Kondensatas / drėgmė gali sugadinti turta

Kad per ilgesnes darbo pertraukas nebūtų sugadintas turmas, žr. skyrių „Prietaiso laikymas“.

Norint taupyti energiją, rekomenduojame prietaisą išjungti, darant ilgesnes negu 20 minučių darbo pertraukas.

1. Paspauskite išjungimo mygtuką.

### Paveikslas S

## Prietaiso išjungimas

1. Paspauskite išjungimo mygtuką.

### Paveikslas S

Prietaisas išjungtas.

2. Ištraukite tinklo kištuką iš lizdo.

### Paveikslas T

### DĖMESIO

#### Prietaiso pažeidimai dėl sugedusio vandens

Jeigu prietaisas nenaudojamas ilgiau negu 2 mėnesius, vanduo bakelyje gali sugesti.

Prieš ilgesnes pertraukas ištuštinkite vandens baką.

3. Ištuštinkite vandens baką.

### Paveikslas U

## Prietaiso laikymas

### DĖMESIO

#### Kondensatas / drėgmė gali padaryti žalos

Baigus valyti, ant šluostės arba grindų antgalio / prietaiso esanti drėgmė gali sugadinti grindų dangą.

Baigę valymo darbus, nuimkite šluostę / kilimo adapterį ir nusausininkite grindų antgalį / prietaisą.

Prietaiso nestatykite ir nelaukykite ant neatsparių grindų.



1. Kaip nuimti šluostę arba šluostę su kilimo adapteriu, žr. skyrių „Grindų antgalis ir kilimo adapteris“.
- Paveikslas D**
- Paveikslas E**
2. Nusausinkite grindų antgalį / prietaisą.
3. Elektros laidą apvyniokite apie apatinį ir viršutinį laidą kablelius.
- Paveikslas V**
4. Prietaisą laikykite vertikaloje padėtyje ant tvirto pagrindo arba prie sienos.
- Paveikslas I**
5. Prietaisą laikykite sausoje ir nuo šalčio apsaugotoje vietoje.

## Svarbūs naudojimo nurodymai

### Grindų paviršių valymas

Prieš naudojant įrenginį rekomenduojame grindis iššluoti arba išsiurbti. Taip nuo grindų jau prieš valant jas drėgnu būdu bus pašalintas purvas ir laisvos dalelės.

### Paviršių su danga arba dažytų paviršių valymas

#### DĖMESIO

##### Pažeisti paviršiai

Nuo garų gali atšokti vaškas, baldų poliravimo priemonė, plastikinės dangos arba dažai bei kraštų apvadai. Niekada nekreipkite garų į kraštų apvadus, nes jie gali atšokti.

Nenaudokite prietaiso neimpregnuotoms medinėms arba parketo grindims valyti.

Nenaudokite prietaiso dažytiems arba laminuotiems paviršiams, pvz., virtuvės ir kitiems baldams, durims arba parketai.

## Priedų naudojimas

### Grindų antgalis

Grindų antgalis tinkamas valyti plaunamoms grindų dangoms, pvz., akmens masės grindims, plytelėms, PVC dangai ir impregnuotoms medinėms parketo bei laminato grindims.

#### DĖMESIO

##### Pažeidimai dėl garų poveikio

Karštis ir garai gali pažeisti.

Naudodami mažiausią garų kiekį prieš eksploataciją į akis nekrentančioje vietoje išbandykite atsparumą šilumos ir garų poveikiui.

Impregnuotas medines grindis plaukite pagal nustatytą medienai skirtą garų lygį ir jokių būdu nelaikykite srauto pernelgį ilgai vienoje vietoje.

##### Pastaba

Valymo priemonės likučiai arba priežiūros emulsijos ant valomo paviršiaus valant garais gali palikti dėmių, tačiau nuvalius kelis kartus, jie dingsta.

#### ⚠️ ATSARGIAI

##### Kojų nusideginimas

Valant garais, grindų antgalis / šluostė įkaista.

Nuimant šluostę, gali lašėti karštas vanduo.

Grindų antgalį / šluostę naudokite ir nuimkite tik avėdami tinkamą avalynę.

1. Gindų šluostę pritvirtinkite prie grindų antgalio.
  - a. Grindų šluostę padėkite ant grindų lipniosiomis juostomis į viršų.
  - b. Gindų antgalį nesmarkiai spausdami uždėkite ant grindų šluostės.

#### Paveikslas D

Grindų šluostė lipniais fiksatoriais pati prisitvirtina prie grindų antgalio.

## Mikropluošto grindų šluostė

Mikropluošto grindų šluostė skirta valyti akmeninėms grindims, plytelėms, PVC dangai ir impregnuotoms medinėms parketo bei laminato grindims. Taip pat mikropluošto grindų šluostė kartu su kilimo adapteriu tinka kilimams atnaujinti.

### Šiurkšti grindų šluostė

Šiurkšti grindų šluostė skirta valyti atsparioms grindims, pvz., plytelėms arba akmeninėms grindims.

#### DĖMESIO

##### Grindų dangos pažeidimai

Šiurkšti grindų šluostė gali pažeisti neatsparią grindų dangą ar paviršių.

Šiurkščios grindų šluostės nenaudokite mediniam paviršiui valyti.

Šiurkščios šluostės nenaudokite su kilimo adapteriu.

### Grindų šluostės nuėmimas

1. Uždėkite pedą ant grindų šluostės plokštelės ir pakelkite grindų antgalį į viršų.

#### Paveikslas D

##### Pastaba

Pradžioje grindų šluostės lipnios juostos yra dar labai stiprios ir jas gali būti sunku nuimti nuo grindų antgalio. Panaudojus keletą kartų ir išskalbus nuimti nuo grindų antgalio juos paprasta ir pasiekiamas optimalus sukibimas.

### Grindų antgalio nuėmimas nuo prietaiso

#### DĖMESIO

##### Nestabilus prietaisas gali padaryti žalos

Nuėmus grindų antgalį, prietaisas tampa nestabilus, gali apvirsti ir sulūžti arba sugadinti grindų dangą.

Sumontavę grindų antgalį, jo nebenuimkite nuo pagrindinio prietaiso.

Nuimti grindų antgalį galima tik jei prietaisas išsiunčia- mas techninės priežiūros darbams atlikti.

1. Paspauskite išjungimo mygtuką.

#### Paveikslas S

2. Ištraukite tinklo kištuką iš lizdo.

#### Paveikslas T

3. Ištuštinkite vandens baką.

#### Paveikslas U

4. Prietaisą prilaikykite už rankenos.
5. Paspauskite grindų antgalio atrakinimo mygtuką.
6. Grindų antgalis atsiskiria nuo prietaiso ir jį galima nuimti.

#### Paveikslas W

7. Prietaisą saugiai laikykite gulsčioje padėtyje.

### Adapteris kilimams

Naudojant kilimo adapterį, galima atnaujinti kilimą.

#### DĖMESIO

##### Kilimo adapterio ir kilimo pažeidimas

Suterštas kilimo adapteris, karštis ir pernelyg didelė drėgmė gali pažeisti kilimą.

Kilimo adapterį naudokite tik su mikropluošto grindų šluoste, uždėta ant grindų antgalio.

Naudodami kilimo adapterį, valykite tik pagal tinkamą garų lygį (žr. ant rankenos esantį rodmėnį su grindų dangos - kilimo - simboliu, vidutinis garų lygis).

Naudodami mažiausią garų kiekį, prieš eksploataciją į akis nekrentančioje vietoje išbandykite kilimo atsparumą šilumos ir garų poveikiui.

Laikykites kilimo gamintojo pateiktų valymo nurodymų. Užtikrinkite, kad prieš naudojant kilimo adapterį iš kilimo būtų išsiurbtos dulksės ir išvalytos dėmės.

Prieš naudojimą ar po darbo pertraukų į nuotėkas (be grindų sluostės / su priedu) pašalinkite prietaise susikaupusį vandenį (kondensatą).

Garų ilgam nenukreipkite į vieną vietą (ne ilgiau kaip 5 sek.), kad būtų išvengta pernelyg didelio sudrėkinimo ir temperatūros sukkelto žalingo poveikio.

Kilimo adapterio nenaudokite ant ilgaplaukių kilimų.

**Kilimo adapterį pritvirtinkite prie antgalio grindims.**

1. Grindų sluostę pritvirtinkite prie antgalio grindims, žr. skyrių Grindų purkštukas.  
**Paveikslas D**
2. Atsargiai spausdami grindų antgalį įstatykite į kilimo antgalį ir užfiksuokite.  
**Paveikslas E**
3. Pradėkite valyti kilimą.

#### Kilimo adapterio nuėmimas nuo grindų antgalio

##### ⚠ **ATSARGIAI**

##### **Kojų nusidėginimas**

Kaitinant garais kilimo adapteris gali įšilti.

Kilimo adapterio neleidžiama naudoti ar jį nuimti basomis kojomis ar atvira avalyne.

Kilimo adapterį naudokite ir nuimkite tik avėdami tinkamą avalynę.

1. Kilimo adapterio pokštėlę nuspauskite avalynės galu.
2. Grindų antgalį pakelkite į viršų.  
**Paveikslas E**

## Techninė priežiūra ir eksploatacinės parengties užtikrinimas

### Vandens bako ištuštinimas

#### **DĖMESIO**

##### **Įrenginio pažeidimai dėl sugedusio vandens**

Jeigu įrenginys nenaudojamas ilgiau negu 2 mėnesius, vanduo talpykloje gali sugesti.

Prieš naudojimo pertrauką ištuštinkite vandens talpyklą.

1. Paspauskite išjungimo mygtuką. Prietaisas išjungtas.
2. Ištraukite tinklo kištuką iš lizdo.
3. Nuimkite bako dangtelį.
4. Ištuštinkite vandens baką. Kasetė gali likti vandens bake.  
**Paveikslas U**

### Kalkių šalinimo kasetės keitimas

#### **DĖMESIO**

##### **Įrenginio pažeidimai ir sutrumpėjęs naudojimo laikas**

Nesilaikant kalkių šalinimo kasetės keitimo intervalų (kontrolinės lemputės rodmuo) įrenginys gali būti pažeistas ir jo naudojimo trukmė gali sutrumpėti. Laikykitės keitimo intervalų (kontrolinės lemputės rodmuo).

##### **Pastaba**

Keitimo intervalai priklauso nuo vietos vandens kietumo. Teritorijose, kuriose vanduo kietas (pvz., III / IV) keitimo intervalas bus trumpesnis negu teritorijose, kuriose vanduo minkštas (pvz., I/II).

#### **Kontrolinės lemputės rodmensys veikimo pabaigoje**

Kai reikia pakeisti kalkių šalinimo kasetę, kalkių kasetės keitimo kontrolinės lemputės rodmuo būna toks:

- Likus 2 valandoms iki naudojimo laiko pabaigos kontrolinė lemputė pradeda žybsėti.

**Paveikslas R**

- Likus 1 valandai iki naudojimo laiko pabaigos kontrolinė lemputė pradeda žybsėti dar greičiau.
- Pasibaigus kalkių šalinimo kasetės naudojimo laikui, kontrolinė lemputė nuolat šviečia raudonai kaip ir šviesos diodų juosta ant prietaiso. Ant rankenos esantys grindų dangos simboliai nešviečia. Siurblys savaime išsijungia (nėra vandens garų), kad prietaisas nesugestų.

### Kalkių šalinimo kasetės įdėjimas

#### **DĖMESIO**

##### **Įrenginio pažeidimai**

Pakartotinai naudojant panaudotą kalkių šalinimo kasetę, galima pažeisti įrenginį.

Dirbkite kruopščiai, kad nesupainiotumėte kasečių.

##### **Montavimo nurodymai**

Naudojant garus 1-ąjį kartą po to, kai buvo išimta ir vėl įdėta kalkių šalinimo kasetė, garų srautas gali būti silpnas ir netolygus, gali išsiskirti pavieniai vandens lašai. Prietaisui reikia šiek tiek laiko įsibėgėti, kad kalkių šalinimo kasetė prisipildytų vandens. Išsiskiriančių garų kiekis didėja, kol maždaug po 30 sekundžių pasiekiamas didžiausias garų kiekis.

##### **Pastaba**

Išėmus vandens baką, kalkių šalinimo kasetę patogiau išimti ir vėl įdėti.

1. Paspauskite išjungimo mygtuką. Prietaisas išjungtas.
2. Nuimkite bako dangtelį.
3. Išimkite kalkių šalinimo kasetę.
4. Naują kalkių šalinimo kasetę įdėkite ir paspauskite, kad ji tvirtai laikytųsi.
5. Paspauskite įjungimo mygtuką. Prietaisas įjungtas.
6. 4 sekundes laikykite nuspaustą RESET mygtuką. Kalkių šalinimo kasetės keitimo kontrolinė lemputė užžęsta ir kalkių šalinimo kasetės naudojimo laikas pradedamas skaičiuoti iš naujo.  
**Paveikslas Q**
7. Palaukite, kol prietaisas įšils.
8. Garų svirtį laikykite nuspaustą apie 30 sekundžių, kad iš kalkių šalinimo kasetės išeitų oras.

### Vandens kietumo nustatymas

#### **DĖMESIO**

##### **Įrenginio pažeidimai dėl susikaupusių kalkių**

Nenaudojant kalkių šalinimo kasetės ir neteisingai nustačius vandens kietumą įrenginys gali užkalkėti. Visada dirbkite su kalkių šalinimo kasete.

Nustatykite įrenginį pagal vietos vandens kietumą. Prieš naudodami įrenginį vietoje, kurioje vandens kietumas kitoms (pvz., persikraučius), priderinkite jį prie vietos vandens kietumo.

##### **Pastaba**

Vandens tiekimo įstaiga arba komunalinė įmonė suteiks informaciją apie jūsų vandentiekio vandens kietumą. Vandens kietumas nustatomas RESET mygtuku. Vandens kietumo nustatymas lieka išsaugotas tol, kol atliekamas naujas nustatymas (pvz., išsikraučius į kitą vietą). Prietaisas gamykloje nustatytas naudoti esant didžiausiam vandens kietumui (IV laipsnis). Prietaisas rodo nustatytą vandens kietumą pagal žybsnius.

## Vandens kietumo laipsnis ir žybsniai

| Kietumo diapazonas   | °dH   | mmol/l  | Žybsnių skaičius | Pertrauka tarp žybsnių |
|----------------------|-------|---------|------------------|------------------------|
| I minkštumas         | 0-7   | 0-1,3   | 1 x              | 4 sekundės             |
| II vidutinio kietumo | 7-14  | 1,3-2.5 | 2 x              |                        |
| III kietas           | 14-21 | 2,5-3.8 | 3 x              |                        |
| IV labai kietas      | >21   | >3,8    | 4 x              |                        |

### Pastaba

Kalkių šalinimo kasetės poveikis prieš kalkes aktyvinamas tada, kai į baką įpilama vandens ir prietaisą pradeda naudoti. Kalkės vandenyje surenkamos kalkių šalinimo kasetės granulėse. Papildomai šalinti kalkių nebūtina.

### Pastaba

Kasetės granulės, išmirkusios vandenyje, gali pakeisti spalvą, tai priklauso nuo vandens mineralinės sudėties. Šie spalvos pasikeitimai nekenksmingi ir neturi neigiamos įtakos prietaisui, valymo darbams arba kalkių šalinimo kasetės veikimo būdai.

### Pastaba

Atlikdami nustatymus, nedarykite ilgesnės negu 15 sekundžių pertraukos, antraip automatiškai bus nustatytas paskutinį kartą parinktas vandens kietumas arba, naudojant pirmą kartą, bus nustatytas maksimalus vandens kietumas.

1. Įkiškite tinklo kištuką.
2. Įsitikinkite, kad prietaisas išjungtas.
3. Laikykite nuspauštą RESET mygtuką ir įjunkite prietaisą.

### Paveikslas Q

Po maždaug 2 sekundžių kontrolinė lemputė pradeda žybsėti ir žybsnių skaičiumi parodo faktinį vandens kietumo nustatymą.

4. Atleiskite mygtuką RESET. Jeigu prietaisas pagal gamyklinį nustatymą atitinka IV vandens kietumo laipsnį, kontrolinė lemputė paeiliui sužybsi 4 kartus.
5. Kelis kartus paspaudus mygtuką RESET, pereinama per skirtingus vandens kietumo laipsnius, kol pasirenkamas pageidaujamas vandens kietumo laipsnis.
6. Pasirinkę pageidaujamą vandens kietumo laipsnį, mygtuką RESET palaiykite nuspaudę 3 sek., kad išsaugotumėte pasirinktą kietumo nustatymą. Kad nustatymas išsaugotas, patvirtina pradėjusi šviesti vandens kietumo kontrolinė lemputė.

## Priedų priežiūra

(priedai – pagal komplektaciją)

### Pastaba

Mikropluošto šluostės netinkamos džiiovinti džiiovyklėje.

### Pastaba

Nurodymus, kaip plauti šluostes, skaitykite ant jų etiketčių. Nenaudokite minkštiklio, kad šluostės gerai sugertų nešvarumus.

1. Grindų šluostes skalbyklėje skalbkite ne aukštesnėje kaip 60 °C temperatūroje.

## Rankenos nuėmimas

### DĖMESIO

#### Prietaiso pažeidimai

Nuolat nuimant rankeną, gali būti pažeistos jos sudedamosios dalys.

Primontavus rankeną, nuo pagrindinio prietaiso jos nuimti daugiau negalima.

Nuimti rankeną nuo pagrindinio prietaiso galima tik jei prietaisas išsiunčiamas priežiūros darbams atlikti.

## Pagalba gedimų atveju

Gedimų priežastys dažnai yra paprastos, kurias nesunkiai pašalinsite pasinaudoję šia apžvalga. Kilus abejonių arba atsiradus čia nenurodytų gedimų, kreipkitės į įgaliotą klientų aptarnavimo tarnybą.

### ⚠ ĮSPĖJIMAS

#### Elektros smūgio ir nudegimų pavojus

Kol įrenginys prijungtas prie tinklo, arba dar neataušęs, šalinti gedimus pavojinga.

Ištraukite tinklo kištuką.

Palaukite, kol įrenginys atvės.

#### Garų nėra arba jų per mažai, nors bake vandens yra pakankamai

Neįdėta arba netinkamai įdėta kalkių šalinimo kasetė.

- Įdėkite kalkių šalinimo kasetę ir / arba patikrinkite, ar kalkių šalinimo kasetė tvirtai laikosi bake, ir, jei reikia, ją dar kartą paspauskite.

Kalkių šalinimo kasetė buvo išimta įpilant vandens ir / arba buvo įdėta nauja kalkių šalinimo kasetė

- Pildami vandens, kalkių šalinimo kasetę visada palikite vandens bake.
- Laikykite nuspauštą garų svirtį. Maždaug po 30 sekundžių garai pradeda eiti visu pajėgumu.

#### Žybsi raudona kontrolinė lemputė, reiškianti kalkių šalinimo kasetės keitimą – kitais atvejais prietaisas veikia sklandžiai

Kalkių šalinimo kasetės naudojimo laikas greitai baigsis.

- Įdėkite naują kalkių šalinimo kasetę, žr. skyrių Kalkių šalinimo kasetės keitimas.

#### Garai negaminami, nors bake yra pakankamai vandens, be to, kontrolinė lemputė ir ant prietaiso esantis šviesos diodų rodmuo nuolat šviečia raudonai, o grindų dangos simboliai ant rankenos nešviečia

Kalkių šalinimo kasetės naudojimo laikas baigėsi

- Įdėkite naują kalkių šalinimo kasetę, žr. skyrių Kalkių šalinimo kasetės keitimas.
- Jeigu nauja kalkių šalinimo kasetė jau įdėta, bet vis tiek rodoma klaida, tikriausiai pakeitus kalkių šalinimo kasetę nebuvo paspaustas mygtukas RESET. Įdėję kalkių šalinimo kasetę, 4 sekundes laikykite nuspauštą mygtuką RESET, žr. skyrių Kalkių šalinimo kasetės keitimas.

## Techniniai duomenys

### Elektros jungtis

|                                  |    |         |
|----------------------------------|----|---------|
| Įtampa                           | V  | 220-240 |
| Fazė                             | ~  | 1       |
| Dažnis                           | Hz | 50-60   |
| Saugiklio rūšis                  |    | IPX4    |
| Apsaugos klasė                   |    | I       |
| <b>Įrenginio galios duomenys</b> |    |         |
| Šildymo galia                    | W  | 1600    |

|                            |          |      |
|----------------------------|----------|------|
| Įšilimo trukmė             | Sekundės | 30   |
| Ilgalaikis garų srautas    | g/min    | 40   |
| <b>Užpildymo kiekis</b>    |          |      |
| Vandens talpykla           | l        | 0,5  |
| <b>Matmenys ir svoriai</b> |          |      |
| Kabelio ilgis              | m        | 5,0  |
| Svoris (be priedų)         | kg       | 3,1  |
| Ilgis                      | mm       | 314  |
| Plotis                     | mm       | 207  |
| Aukštis                    | mm       | 1185 |

Gamintojas pasilieka teisę atlikti techninius pakeitimus.

## Зміст

|  |     |
|--|-----|
| Загальні вказівки .....                  | 164 |
| Використання за призначенням .....       | 164 |
| Охорона довкілля .....                   | 164 |
| Приладдя та запасні деталі .....         | 164 |
| Комплект поставки .....                  | 164 |
| Гарантія .....                           | 164 |
| Запобіжні пристрої .....                 | 164 |
| Опис пристрою .....                      | 165 |
| Перше введення в експлуатацію .....      | 165 |
| Монтаж .....                             | 165 |
| Експлуатація .....                       | 165 |
| Важливі вказівки щодо використання ..... | 167 |
| Застосування оснащення .....             | 167 |
| Догляд та технічне обслуговування .....  | 168 |
| Допомога в разі несправностей .....      | 170 |
| Технічні характеристики .....            | 170 |

## Загальні вказівки



Перед першим використанням пристрою ознайомитись з цією оригінальною інструкцією з експлуатації та вказівками з техніки безпеки, що додаються. Діяти відповідно до них. Зберігати обидві брошури для подальшого використання або для наступного власника.

## Використання за призначенням

Пристрій використовувати виключно в домашньому господарстві для чищення рівних твердих поверхонь підлоги (наприклад, кам'яної підлоги, кахлів і підлоги з ПВХ, а також таких покритих лаком дерев'яних підлог, як паркет і ламінат), які здатні витримувати високу температуру, тиск і вологу, створювані пристроєм. Не очищувати гігроскопічні покриття, наприклад необроблені пробкові підлоги (волога може проникнути в покриття й пошкодити його). З насадкою — розгладжувачем килимів пристрій можна використовувати також для освітлення килимів із низьким ворсом, постілок тощо. Мийні засоби не потрібні.

## Охорона довкілля



Пакувальні матеріали придатні до вторинної переробки. Упаковку необхідно утилізувати без шкоди для довкілля.



Електричні та електронні пристрої найчастіше містять цінні матеріали, які придатні до вторинної переробки, та компоненти, такі як батареї, акумулятори чи мастило, які у разі

неправильного поводження з ними або неправильної утилізації можуть створити потенційну небезпеку для здоров'я людини та довкілля. Однак ці компоненти необхідні для належної експлуатації пристрою. Пристрої, позначені цим символом, забороняється утилізувати разом із побутовим сміттям.

## Вказівки щодо компонентів (REACH)

Актуальні відомості про компоненти наведені на сайті: [www.kaercher.com/REACH](http://www.kaercher.com/REACH)

## Приладдя та запасні деталі

Слід використовувати лише оригінальне приладдя та оригінальні запасні частини, тому що саме вони гарантують безпечну та безперебійну експлуатацію пристрою.

Інформація щодо приладдя та запасних частин міститься на сайті [www.kaercher.com](http://www.kaercher.com).

## Комплект поставки

Комплектація пристрою зазначена на упаковці. Під час розпакування пристрою перевірити комплектацію. У разі нестачі приладдя або ушкодження, отриманих під час транспортування, слід повідомити про це торговельній організації, яка продала пристрій.

## Гарантія

У кожній країні діють відповідні гарантійні умови, встановлені уповноваженою організацією збуту нашої продукції в цій країні. Можливі несправності приладу протягом гарантійного строку ми усуваємо безкоштовно, якщо причина несправності полягає в дефектах матеріалів або виробничому браку. У разі виникнення претензій протягом гарантійного строку прохання звертатися, маючи при собі чек про покупку, до торговельної організації, що продала продукт, або до найближчої уповноваженої служби сервісного обслуговування. (Адреси див. на звороті)

## Запобіжні пристрої

### ⚠ ОБЕРЕЖНО

### **Відсутні або змінені запобіжні пристрої**

*Запобіжні пристрої призначені для вашого захисту. Забороняється змінювати запобіжні пристрої чи нехтувати ними.*

## Символи на пристрої

(Залежно від типу пристрою)

|  |  |
|--|--|
|  | Небезпека опіків! Поверхня пристрою під час роботи сильно нагрівається |
|  | Небезпека опіку паром  |
|  | Прочитати інструкцію з експлуатації                                    |

## Запобіжний клапан

Якщо в разі помилки виникає занадто високий тиск, запобіжний клапан забезпечує його скидання в навколишнє середовище.

## Плавкий запобіжник

Плавкий запобіжник запобігає перегріванню пристрою. У разі перегрівання пристрою плавкий запобіжник від'єднує пристрій від мережі. Перед повторним вводом пристрою в експлуатацію слід звернутися до компетентної сервісної служби KÄRCHER.

## Опис пристрою

У цій інструкції з експлуатації описано максимальну комплектацію. Комплект поставки відрізняється залежно від моделі (див. упаковку).

**Рисунки див. на сторінці з зображеннями.**

### Малюнок А

- ① Панель кнопок і перемикачів
- ② Вимикач: «Вимк.»
- ③ Вимикач: «Увімк.»
- ④ Контрольна лампа (червона)  
- Заміна картриджа для захисту від накипу
- ⑤ Кнопка RESET  
- Налаштування твердості води  
- Підтвердження після заміни картриджа
- ⑥ Світлодіодний індикатор робочого стану  
Блимає червоним — напруга є, і пристрій нагрівається  
Зелений — пристрій готовий до використання
- ⑦ Дисплей для індикації рівнів потужності пари
- ⑧ Кнопки регулювання рівнів потужності пари
- ⑨ Рівень потужності пари 1 — дерево
- ⑩ Рівень потужності пари 2 — килим
- ⑪ Рівень потужності пари 3 — кахлі/камінь
- ⑫ Рукоятка
- ⑬ Захист від ковзання рукоятки
- ⑭ Важіль подачі пари
- ⑮ Гачки для кабелю з фіксацією кабелю
- ⑯ Картридж для захисту від накипу
- ⑰ Отвір для наливання води
- ⑱ Бак для води з кришкою та ручкою для перенесення
- ⑲ Мережевий кабель зі штепсельною вилкою
- ⑳ Кнопка розблокування насадки для підлоги
- ㉑ Насадка для підлоги
- ㉒ З'єднання-застібка
- ㉓ Ганчірка з мікрофібри для підлоги (1 шт.)
- ㉔ \*\* Ганчірка з мікрофібри для підлоги (2 шт.)
- ㉕ \*\* Абразивна ганчірка для підлоги (1 шт.)
- ㉖ Розгладжувач килимів

\*\* SC 3 Upright EasyFix Premium

## Перше введення в експлуатацію

### УВАГА

#### Пошкодження пристрою через утворення накипу

*Оптимальна робота картриджа для захисту від накипу забезпечується лише в тому разі, якщо перед першим застосуванням налаштувати пристрій на твердість місцевої води.*

*Налаштувати пристрій на твердість місцевої води.*

*Перед використанням пристрою в регіоні з іншою твердістю води (наприклад, після переїзду) налаштувати його на цю твердість води.*

1. Установити картридж для захисту від накипу в бак для води та натиснути для міцної фіксації.

#### Малюнок F

2. Установити твердість води, див. главу Налаштування жорсткості води.

## Монтаж

### Монтаж рукоятки

1. Утримувати базовий пристрій.
2. Вставити до упору рукоятку в базовий пристрій до фіксації з клацанням. Рукоятка повинна бути надійно зафіксована в пристрої.

#### Малюнок B

### Монтаж насадки для підлоги

1. Утримувати пристрій за рукоятку.
2. Нижню частину базового пристрою з'єднати з насадкою для підлоги до фіксації з клацанням.

#### Малюнок C

## Експлуатація

### Розмотування мережевого кабелю

#### ⚠ ПОПЕРЕДЖЕННЯ

#### Небезпека враження струмом

*Якщо мережевий кабель розмотано неповністю, існує небезпека, що буде неправильно оцінено радіус дії, що призведе до надмірного навантаження на кабель живлення і його пошкодження.*

*Завжди повністю розмотувати кабель живлення.*

#### Вказівка

*Знімаючи кабель, нижній тримач кабелю можна повертати на 360°. Верхній гачок для кабелю не повертається.*

1. Повернути нижній тримач кабелю вгору.
2. Повністю зняти мережевий кабель з гачка.
3. Закріпити кабель у кріпленні верхнього й нижнього гачків, щоб під час прибирання не наїхати на нього пристроєм.

#### Малюнок J

### Наливання води

Бак для води можна наповнювати в будь-який час.

### УВАГА

#### Матеріальна шкода через незакриту кришку або ненадійну фіксацію бака

*Якщо кришка бака неправильно зачинена або бак для води неправильно вставлений у пристрій, це може призвести до виливання води з пристрою та пошкодження підлоги.*

Після наповнення бака для води потрібно завжди правильно закривати кришку та перевіряти належну фіксацію бака у пристрої.

#### **УВАГА**

#### **Пошкодження пристрою**

Використання води неналежної якості може призвести до засмічення форсунок.

Не заливати конденсаційну воду із сушильної машини.

Не заливати зібрану дощову воду.

Не додавати у воду мийні засоби чи інші добавки (наприклад, ароматизатори).

#### **Вказівка**

Під час заливання води в бак у ньому має знаходитися картридж для захисту від накипу.

#### **Наповнення бака для води безпосередньо на пристрої**

1. Утримувати пристрій.
2. Відкрити кришку бака та залити в бак для води безпосередньо на пристрої не більше 0,5 л водопровідної води.

#### **Малюнок G**

3. Закрити кришку бака.

#### **Знімання бака для води з метою наповнення**

1. Утримувати пристрій.
2. Повернути нижній гачок для кабелю вгору.
3. Потягнути бак для води за ручку вертикально вгору.
4. Відкрити кришку бака та залити в нього не більше 0,5 л водопровідної води.

#### **Малюнок H**

5. Закрити кришку бака.
6. Вставити бак для води та натиснути на нього вниз до фіксації.

#### **Увімкнення пристрою**

#### **УВАГА**

#### **Пошкодження пристрою та матеріальна шкода внаслідок падіння пристрою**

Під час перерви в роботі або під час зберігання недостатньо стійке положення пристрою може призвести до його падіння та пошкодження. Також із пристрою може вилетіти вода, що може призвести до пошкодження покриття підлоги. Пристрій із насадкою для підлоги потрібно встановлювати на твердій поверхні, а ручку із захистом від ковзання потрібно у вертикальному положенні опирати на стіну.

#### **УВАГА**

#### **Пошкодження пристрою через неправильне встановлення жорсткості води**

Оптимальна робота картриджа для захисту від накипу забезпечується лише у разі налаштування пристрою на жорсткість місцевої води. У разі неправильного налаштування жорсткості води в пристрої може утворитися накіп.

Налаштувати пристрій перед 1-им застосуванням на жорсткість місцевої води, див. главу Налаштування жорсткості води.

#### **Вказівка**

Під час першої обробки парюю після знімання та повторного встановлення картриджа для захисту від накипу вихід пари може бути слабким чи нерівномірним та можуть виступати краплі води. Пристрій потребує деякий час для заповнення картриджа водою. Кількість пари, що подається,

постійно збільшується, і приблизно через 30 секунд подача досягає максимуму.

1. Установити пристрій на тверду поверхню.

#### **Малюнок I**

2. Вставити штепсельну вилку в розетку.

#### **Малюнок K**

3. Натиснути вимикач «Увімк.».

#### **Малюнок L**

4. Світлодіодний індикатор робочого стану почне блимати червоним.

#### **Малюнок M**

5. Приблизно через 30 секунд світлодіодний індикатор робочого стану почне постійно світитися зеленим.

#### **Малюнок N**

Пристрій готовий до використання.



#### **Регулювання кількості пари**

Кількість пари регулюється відповідно до очищеної поверхні.

- Натискати кнопки зі стрілками на рукоятці, доки не буде вибрано потрібний рівень потужності пари.

#### **Малюнок P**

На вибір доступно 3 різних рівня потужності пари:

|   |  |
|---|--|
|  | кахлі/камінь — найвищий рівень потужності пари |
|  | килим — середній рівень потужності пари        |
|  | дерево — найнижчий рівень потужності пари      |

#### **Вказівка**

Після увімкнення пристрою автоматично обирається найвищий рівень потужності пари (кахлі/камінь).

- Після регулювання кількості пари натиснути на важіль подачі пари.

#### **Малюнок O**

#### **Доливання води**

#### **Вказівка**

Рівень води можна побачити крізь напівпрозорі стінки бака для води.

Під час доливання води картридж для захисту від накипу залишається у пристрої.

- Відкрити кришку бака та залити в бак для води безпосередньо на пристрої не більше 0,5 л водопровідної води.

#### **Малюнок G**

або

- Зняти бак для води, відкрити кришку бака та залити в нього не більше 0,5 л водопровідної води (див. главу «Заливання води»).

#### **Малюнок H**

#### **Переривання роботи**

#### **УВАГА**

**Матеріальна шкода через конденсат/еологу**  
Щоб під час тривалих перерв у роботі запобігти виникненню матеріальної шкоди, див. главу «Зберігання пристрою».

З метою заощадження електроенергії рекомендуємо вимикати пристрій під час перерв у роботі понад 20 хвилин.

1. Натиснути вимикач «Вимк.». **Малюнок S**

### Вимкнення пристрою

1. Натиснути вимикач «Вимк.». **Малюнок S**  
Пристрій вимкнено.
2. Витягнути штепсельну вилку з розетки. **Малюнок T**

### УВАГА

#### Пошкодження пристрою через застій води

Якщо пристрій не використовується понад 2 місяці, вода в баку може зіпсуватися. Перед тривалими перервами в роботі спорознжити бак для води.

3. Спорознжити бак для води. **Малюнок U**

### Зберігання пристрою

### УВАГА

#### Матеріальна шкода через конденсат/вологу

Після прибирання волога, присутня на ганчірці для підлоги або на насадці для підлоги / пристрої може призвести до пошкодження покриття підлоги. Після завершення робіт із прибирання слід зняти ганчірку для підлоги / розгладжувач килимів і висушити насадку для підлоги / пристрій. Не залишати її не зберігати пристрій на чутливих поверхнях.

1. Зняти ганчірку для підлоги й за необхідності розгладжувач килимів (див. главу «Насадка для підлоги та розгладжувач килимів»).

**Малюнок D**  
**Малюнок E**

2. Видалити вологу з насадки для підлоги / пристрою.
3. Намотати кабель живлення на нижній і верхній гачки для кабелю. **Малюнок V**
4. Зберігати пристрій у вертикальному положенні на твердій поверхні або біля стіни. **Малюнок I**
5. Зберігати пристрій у сухому місці, захищеному від морозу.

## Важливі вказівки щодо використання

### Очищення поверхні підлоги

Ми рекомендуємо перед використанням пристрою очистити підлогу віником або пилососом. Це дозволить видалити з неї бруд і вільні частки речовин ще до очищення парою.

### Очищення поверхонь із лакофарбовим або іншим покриттям

### УВАГА

#### Пошкоджені поверхні

Пара може розчиняти віск, меблеву політуру, синтетичні покриття та фарби, а також наклейки на кромках.

Не направляти пару на заклеєні кромки, оскільки це може призвести до пошкодження наклейок.

Не використовувати пристрій для очищення нелакованих дерев'яних або паркетних підлог.

Не використовувати пристрій для очищення поверхонь із лакофарбовим або синтетичним покриттям, наприклад меблі для кухонь і віталень, дверей або паркету.

## Застосування оснащення

### Насадка для підлоги

Насадка для підлоги призначена для очищення підлогових покриттів, що миються (наприклад, кам'яної підлоги, кахлів і підлоги з ПВХ, а також таких покритих лаком дерев'яних підлог, як паркет і ламінат).

### УВАГА

#### Пошкодження внаслідок впливу пари

Висока температура та дія пари можуть призводити до пошкодження.

Перед використанням слід перевірити термостійкість і стійкість до пари на малопомітній ділянці з найменшою кількістю пари. Перед обробкою парою покритих лаком дерев'яних підлог потрібно задати рівень потужності пари для дерева та не затримувати пристрій дуже довго на одному місці.

### Вказівка

Залишки мийного засобу або емульсійні засоби для догляду на поверхні, що очищається, під час очищення парою можуть призводити до утворення розводів, які, втім, зникають після багаторазового використання.

### ⚠ ОБЕРЕЖНО

### Опіки ніг

Насадка для підлоги / ганчірка для підлоги під час обробки парою нагрівається.

Під час знімання ганчірки для підлоги може капати гаряча вода.

Використовувати й знімати насадку для підлоги / ганчірку для підлоги лише у придатному взутті.

1. Закріпити ганчірку для підлоги на насадці для підлоги.
  - a. Покласти ганчірку для підлоги на підлогу застілками вгору.
  - b. Поставити насадку для підлоги на ганчірку, злегка притискаючи.

### Малюнок D

Ганчірка для підлоги сама зафіксується на насадці завдяки застілкам.

### Ганчірка для підлоги з мікрофібри

Ганчірка для підлоги з мікрофібри призначена для очищення кам'яних, кахельних і ПВХ-підлог, а також таких покритих лаком дерев'яних підлог, як паркет і ламінат. Крім того, ганчірка для підлоги з мікрофібри придатна для освітлення килимів (разом із розгладжувачем килимів).

### Абразивна ганчірка для підлоги

Абразивна ганчірка для підлоги призначена для очищення нечутливих підлогових покриттів, таких як кахлі або камінь.

### УВАГА

#### Пошкодження підлогових покриттів

Абразивна ганчірка для підлоги може пошкоджувати чутливі підлогові покриття та інші поверхні.

Не використовувати абразивну ганчірку для підлоги для очищення дерев'яних поверхонь.

Не використовувати абразивну ганчірку разом із розгладжувачем килимів.

### Знімання ганчірки для підлоги

1. Поставити ногу на язичок ганчірки для підлоги і підняти насадку для підлоги.

**Малюнок D**

### Вказівка

Спочатку застібка-липучка ганчірки для підлоги ще дуже міцна і ганчірку важко зняти з насадки. Після багаторазового використання та прання ганчірки вона легко знімається з насадки і досягає оптимального зусилля скріплення.

### Зняття насадки для підлоги з базового пристрою

#### УВАГА

#### Матеріальна шкода внаслідок нестійкості пристрою

Зняття насадки для підлоги робить положення пристрою нестійким, унаслідок чого він може впасти і пошкодитися сам або пошкодити покриття підлоги.

Після монтажу насадки для підлоги її більше не слід знімати з базового пристрою.

Знімати насадку для підлоги можна лише в тому разі, якщо пристрій надсилається на сервісне обслуговування.

1. Натиснути вимикач «Вимк.».  
**Малюнок S**
2. Витягнути штепсельну вилку з розетки.  
**Малюнок T**
3. Спорожнити бак для води.  
**Малюнок U**
4. Утримувати пристрій за рукоятку.
5. Натиснути кнопку розблокування насадки для підлоги.
6. Насадка для підлоги від'єднається від пристрою, після чого її можна буде зняти.  
**Малюнок W**
7. Зберігати пристрій у надійному місці в положенні лежачи.

### Розгладжувач килимів

За допомогою розгладжувача килимів можна покращувати зовнішній вигляд килимів.

#### УВАГА

#### Пошкодження килима та розгладжувача килимів

Забруднення розгладжувача килимів, а також висока температура та насиченість вологою можуть призвести до пошкодження килима.

Розгладжувач килимів використовується лише з ганчіркою для підлоги з мікрофібри на насадці для підлоги.

У разі використання розгладжувача килимів вибрати виключно відповідний рівень потужності пари (див. дисплей для індикації на рукоятці, символ підлогового покриття «килим» — середній рівень потужності пари).

Крім того, перед користуванням слід перевірити термостійкість килима і вплив на нього вологою на малопомітній ділянці з найменшою кількістю пари. Дотримуватись інструкцій із чищення, наведених виробником килима.

Переконайтесь, що перед використанням розгладжувача килимів килим було очищено за допомогою пілососа й було видалено плями.

Перед використанням і після перерв в експлуатації слід шляхом випаровування видалити у злив (без ганчірки для підлоги / із додатковим обладнанням) можливі скупчення води (конденсат) у пристрої.

Не направляти пару протягом тривалого часу на одне місце (не довше 5 секунд), щоб уникнути сильного зволоження й ризику пошкодження під дією високої температури.

Не використовувати розгладжувач килимів на килимах із високим ворсом.

### Кріплення розгладжувача килимів на насадці для підлоги

1. Закріпити ганчірку для підлоги на насадці для підлоги, див. главу Насадка для підлоги.  
**Малюнок D**
2. Легким натисканням ввести і зафіксувати насадку для підлоги в розгладжувач килимів.  
**Малюнок E**
3. Розпочати очищення килима.

### Знімання розгладжувача килимів з насадки для підлоги

#### △ ОБЕРЕЖНО

#### Опіки ніг

Під час обробки паром розгладжувач килимів може нагріватися.

Не використовувати й не знімати розгладжувач килимів босоніж або у відкритих сандалях.

Використовувати й знімати розгладжувач килимів лише у придатному взутті.

1. Носком взуття натиснути вниз на фіксатор розгладжувача килимів.
2. Підняти насадку для підлоги.

#### Малюнок E

### Догляд та технічне обслуговування

#### Спорожнення баку для води

#### УВАГА

#### Пошкодження пристрою через застій води

Якщо пристрій не використовується понад 2 місяці, вода у баці може зіпсуватися.

Перед перервами у роботі спорожнити бак для води.

1. Натиснути вимикач «Вимк.».  
Пристрій вимкнено.
2. Витягнути штепсельну вилку з розетки.
3. Зняти кришку бака.
4. Спорожнити бак для води.  
При цьому картридж може залишатися в баку для води.

#### Малюнок U

### Заміна картриджа для захисту від накипу

#### УВАГА

#### Пошкодження пристрою і скорочення строку служби

Недотримання інтервалів заміни (індикація контрольної лампочки) картриджа для захисту від накипу може призвести до пошкодження пристрою та скороченню строку служби пристрою.

Дотримуватись інтервалів заміни (індикація контрольної лампочки).

#### Вказівка

Інтервали заміни залежать від жорсткості місцевої води. В регіонах із жорсткістю води (наприклад, III/IV) більш тривалий інтервал заміни, ніж в районах з м'якою водою (наприклад, I/II).

#### Індикація контрольної лампи в разі завершення часу роботи

Про необхідність заміни картриджа для захисту від накипу сигналізує контрольна лампа картриджа таким чином:

- За 2 години до закінчення часу роботи контрольна лампа починає блимати.



## Малюнок R

- За 1 годину до закінчення часу роботи контрольна лампа блимає частіше.
- Коли час роботи картриджа для захисту від накипу закінчено, контрольна лампа постійно світиться червоним, як і світлодіодна стрічка на пристрої. Символи покриттів підлоги на рукоятці не світяться. Насос вимикається автоматично (немає подачі пари), щоб запобігти пошкодженню пристрою.

## Установлення картриджа для захисту від накипу

### УВАГА

#### Пошкодження пристрою

У разі повторного встановлення відпрацьованого картриджа для захисту від накипу може виникнути пошкодження пристрою.

Не допускайте переплутування картриджів.

#### Вказівка щодо встановлення

Під час першої обробки парою після знімання та повторного встановлення картриджа для захисту від накипу вихід пари може бути слабким чи нерівномірним та можуть виступати краплі води. Пристрій потребує деякий час для заповнення картриджа водою. Кількість пари, що подається, постійно збільшується, і приблизно через 30 секунд подача досягає максимуму.

#### Вказівка

Зняття бака для води полегшує зняття та встановлення картриджа для захисту від накипу.

1. Натиснути вимикач «Вимк.».  
Пристрій вимкнено.
2. Зняти кришку бака.
3. Зняти картридж для захисту від накипу.
4. Вставити новий картридж для захисту від накипу та натиснути на нього для міцної фіксації.
5. Натиснути вимикач «Увімк.».  
Пристрій увімкнено.
6. Натиснути кнопку RESET та утримувати 4 секунди.  
Контрольна лампа «Заміна картриджа для захисту від накипу» гасне і розпочинається новий відлік робочого часу картриджа.

## Малюнок Q

7. Дати пристрою нагрітись.
8. Для видалення повітря з картриджа натиснути важіль подачі пари та утримувати його в натиснутому положенні близько 30 секунд.

## Налаштування твердості води

### УВАГА

#### Пошкодження пристрою через утворення накипу

Без використання картриджа для захисту від накипу та у разі неправильного налаштування жорсткості води в пристрої може утворитися накіп.

Завжди працювати з картриджем для захисту від накипу.

Налаштувати пристрій на жорсткість місцевої води.

Перед використанням пристрою в регіоні з іншою жорсткістю води (наприклад, після переїзду) налаштувати його на цю жорсткість води.

#### Вказівка

Отримати довідку про твердість водопровідної води можна у водогосподарському відомстві або в міських комунальних службах.

Твердість води налаштовується за допомогою кнопки RESET. Налаштування твердості води зберігається до того часу, коли будуть потрібні нові налаштування (наприклад, після переїзду). Пристрій установлюється виробником на найвищий ступінь твердості води (ступінь IV). Пристрій відображає налаштовану твердість води миготливими імпульсами.

## Ступені твердості води та миготливі імпульси

| Діапазон твердості | °dH   | ммоль/л | Кількість миготливих імпульсів | Проміжок між миготливими імпульсами |
|--------------------|-------|---------|--------------------------------|-------------------------------------|
| I м'яка            | 0-7   | 0-1,3   | 1x                             | 4 секунди                           |
| II середня         | 7-14  | 1,3-2,5 | 2x                             |                                     |
| III тверда         | 14-21 | 2,5-3,8 | 3x                             |                                     |
| IV дуже тверда     | >21   | >3,8    | 4x                             |                                     |

#### Вказівка

Дія картриджа для захисту від накипу активується після того, як бак буде заповнений водою і пристрій буде введений в експлуатацію. Випно, що міститься у воді, уловлюється гранульованим матеріалом картриджа. Додаткових заходів для захисту від накипу не потребується.

#### Вказівка

Колір грануляту в картриджі після контакту з водою може змінитися. Це залежить від концентрації мінеральних речовин у воді. Така зміна кольору безпечна і не впливає негативно на пристрій, роботи з очищення чи на принцип дії картриджа.

#### Вказівка

Під час налаштування не робити паузи довше 15 секунд, оскільки пристрій може автоматично перемикнути на останнє налаштування твердості води чи під час першого уведення в експлуатацію — на максимальну твердість.

1. Вставити штепсельну вилку.
2. Переконавшись, що пристрій вимкнено.
3. Утримувати натиснутою кнопку RESET і ввімкнути пристрій.

#### Малюнок Q

- Через близько 2 секунди починає блимати контрольна лампочка і сигналізує про кількість імпульсів поточного налаштування твердості води.
4. Відпустити кнопку RESET.  
Виробником пристрій налаштовано на IV ступінь твердості води, а тому контрольна лампа блимає 4 рази поспіль.
  5. Натискаючи на кнопку RESET, можна перемикати різні ступені твердості води, доки не буде досягнутий потрібний ступінь.
  6. Після досягнення потрібного ступеня твердості води утримувати кнопку RESET натиснутою протягом 3 секунд, щоб зберегти вибраний ступінь.  
На підтвердження того, що настройку збережено, починає світитися контрольна лампа твердості води.

## Догляд за приладам

(приладдя — залежно від комплексу поставки)

### Вказівка

Ганчірки з мікрофібри не підходять для сушіння в сушарці.

### Вказівка

Для прання ганчірок дотримуватися вказівок на етикетці. Не використовувати кондиціонер для тканин, щоб ганчірки були здатні добре збирати бруд.

1. Ганчірки для підлоги прати в пральній машині за температури не вище 60 °С.

## Зняття рукоятки

### УВАГА

#### Пошкодження пристрою

Часте знімання може призводити до пошкодження компонентів рукоятки.

Після збирання не знімати рукоятку базового пристрою.

Знімати рукоятку з базового пристрою дозволяється лише в тому разі, якщо пристрій надсилається на сервісне обслуговування.

## Допомога в разі несправностей

Несправності часто мають просту причину, яку можна усунути самостійно за допомогою інструкцій, наведених нижче. За наявності сумнівів або в разі неназваних несправностей слід звертатися до авторизованої сервісної служби.

### ▲ ПОПЕРЕДЖЕННЯ

#### Небезпека ураження електричним струмом і отримання опіків

Доки пристрій під'єднаний до електричної мережі або ще не охолонув, приступати до усунення несправностей небезпечно.

Вийняти штепсельну вилку.

Дати пристрою охолонути.

#### Немає/замало пари незважаючи на достатню кількість води в баці для води

Відсутній або неправильно встановлений картридж для захисту від накипу.

- Вставити картридж для захисту від накипу і (або) перевірити, чи надійно зафіксований картридж у баку, і за необхідності ще раз зафіксувати його.

Картридж для захисту від накипу була знято під час заливання води, і (або) було вставлено новий картридж для захисту від накипу.

- Не виймати картридж для захисту від накипу з бака для води під час його наповнення.

- Натиснути й довго утримувати важіль подачі пари.

Через 30 секунд буде досягнута максимальна потужність пари.

#### Блимає червона контрольна лампа «Заміна картриджа для захисту від накипу» але в інших аспектах пристрій працює належним чином.

Час роботи картриджа для захисту від накипу невдовзі закінчиться.

- Вставити новий картридж, див. главу Заміна картриджа для захисту від накипу.

Пара відсутня, незважаючи на достатню кількість води в баку, а також контрольна лампа і світлодіодний індикатор робочого стану на пристрої постійно світяться червоним, а символи покриттів підлоги на рукоятці не світяться.

Час роботи картриджа для захисту від накипу спливає

- Вставити новий картридж для захисту від накипу, див. главу Заміна картриджа для захисту від накипу.
- Якщо новий картридж для захисту від накипу вже встановлено, але помилка не зникає, ймовірно, після заміни картриджа не було натиснуто кнопки RESET. Після встановлення картриджа для захисту від накипу натиснути і протягом 4 секунд утримувати кнопку RESET, див. главу Заміна картриджа для захисту від накипу.

## Технічні характеристики

### Електричне підключення

|                 |    |         |
|-----------------|----|---------|
| Напруга         | V  | 220-240 |
| Фаза            | ~  | 1       |
| Частота         | Hz | 50-60   |
| Ступінь захисту |    | IPX4    |
| Клас захисту    |    | I       |

### Робочі характеристики пристрою

|                      |         |      |
|----------------------|---------|------|
| Теплова потужність   | W       | 1600 |
| Час нагрівання       | секунди | 30   |
| Тривала обробка парю | g/min   | 40   |

### Об'єм заповнення

|              |   |     |
|--------------|---|-----|
| Бак для води | l | 0,5 |
|--------------|---|-----|

### Розміри та вага

|                     |    |      |
|---------------------|----|------|
| Довжина кабелю      | m  | 5,0  |
| Вага (без приладдя) | kg | 3,1  |
| Довжина             | mm | 314  |
| Ширина              | mm | 207  |
| Висота              | mm | 1185 |

Зберігається право на внесення технічних змін.

## Мазмұны

|   |     |
|---|-----|
| Жалпы нұсқаулар .....                       | 171 |
| Бұйымды мақсатына сәйкес қолдану .....      | 171 |
| Қоршаған ортаны қорғау .....                | 171 |
| Керек-жарақ және қосалқы бөлшектер .....    | 171 |
| Жеткізілім жинағы .....                     | 171 |
| Келіпдік .....                              | 171 |
| Қорғаныс құрал-жабдықтары .....             | 171 |
| Құрылғының сипаттамасы .....                | 171 |
| Бастапқы іске қосу .....                    | 172 |
| Орнату .....                                | 172 |
| Пайдалану .....                             | 172 |
| Қолдануға арналған маңызды ескертулер ..... | 174 |
| Қондырмаларды қолдану .....                 | 174 |
| Күтім және техникалық қызмет көрсету .....  | 175 |
| Ақаулар кезіндегі көмек .....               | 176 |
| Техникалық мағлұматтар .....                | 177 |

## Жалпы нұсқаулар



Құрылғыны алғаш рет қолданбас бұрын, осы пайдалану жөніндегі түпнұсқа нұсқаулық пен берілген қауіпсіздік жөніндегі нұсқауларды оқып шығыңыз. Оларға сай әрекет етіңіз. Екі кітапшаны да әрі қарай пайдалану немесе келесі иесі үшін сақтап қойыңыз.

## Бұйымды мақсатына сәйкес қолдану

Құрылғыны үйдің жоғарғы температурасына, қысымына және ылғалдылығына төзімді болатындай қатты едендерді (тас едендер, плиталар және ПВХ қабаттары, сондай-ақ, паркет және ламинат сияқты тығыздалған ағаш едендер) тазарту үшін үйде ғана пайдаланыңыз. Су сияқты сезімтал жерлерді тазаламаңыз. Мысалы, өңделмеген тығынның едендері (ылғал еніп, еденге зақым келтіруі мүмкін).

Құрылғыны қысқа кілемшелерді, жүргіштерді және т.б. кілем жабдығымен қоса тазарту үшін пайдалануға болады.

Тазартқыш құралдар қажет емес.

## Қоршаған ортаны қорғау



Орауыш материалдарын утилизациялауға болады. Орауыштарды қоршаған ортаға қауіпсіз түрде утилизациялаңыз.



Электрлік және электрондық бұйымдардың құрамында қате қолдану немесе утилизациялау нәтижесінде адам денсаулығына және қоршаған ортаға қауіп

төндіруі ықтимал, құнды қайта өңделмелі материалдар және батареялар, аккумуляторлар немесе май сияқты бөлшектер жиі кездеседі. Алайда, аталмыш бөлшектер бұйымды тиісінше пайдалану үшін қажет болады. Осы таңбамен белгіленген бұйымдарды үй қоқыстарымен бірге тастауға болмайды.

## Құрамдағы заттар бойынша нұсқаулар (REACH)

Бұйымның құрамындағы заттар туралы соңғы мәліметтер төмендегі мекенжай бойынша қолжетімді: [www.kaercher.com/REACH](http://www.kaercher.com/REACH)

## Керек-жарақ және қосалқы бөлшектер

Тек түпнұсқалы керек-жарақ немесе қосалқы бөлшектерді пайдаланыңыз, себебі ол құралдың қауіпсіз және апатсыз жұмыс істеуіне кепілдік болады.

Керек-жарақтар мен қосалқы бөлшектер туралы ақпарат [www.kaercher.com](http://www.kaercher.com) веб-сайтында қолжетімді.

## Жеткізілім жинағы

Бұйымның жеткізілім жинағы орауыштың үстінде көрсетілген. Бұйымды орауыштан шығарғанда жинақтың толықтығын тексеріп шығыңыз. Керек-жарақтар жетіспеген немесе тасымалдау кезінде зақымдар тиген жағдайда, дилеріңізге хабарласыңыз.

## Кепілдік

Әр елде жергілікті дистрибьюторлар берген кепілдік шарттары қолданылады. Бұйымда материалдық немесе өндірістік ақаулар анықталған жағдайда, ықтимал ақауларды кепілдік мерзімі ішінде ақысыз жөндейміз. Кепілдік мерзіміне наразылықтарыңыз

болса, бұйымды сатқан сауда мекемесіне немесе жақындағы өкілетті қызмет көрсету орнына түбіртекте көрсетіп хабарласыңыз. (Мекенжайы артық жағында берілген)

Өндірілген күні көрсетілген түр кестесінде шифрланған.

Жеке сандардың мағынасы келесідей болады:

Мысалы: 30190

- 3 Өндірілген жылы
- 0 Өндірілген ғасыры
- 1 Өндірілген онжылдық
- 9 Өндірілген айының екінші саны
- 0 Өндірілген айының бірінші саны

Сонымен бұл мысалда 30190 коды 09 / (2) 013 өндірілген күнін білдіреді.

## Қорғаныс құрал-жабдықтары

### △ АБАЙЛАҢЫЗ

**Жоқ немесе өзгертілген қорғаныс құрал-жабдықтары**

Қорғаныс құрылғысы сіздің қауіпсіздігіңізге арналған.

Қорғаныс құрылғысын ешқашан өзгертпеңіз немесе ажыратпаңыз.

### Бұйымдағы белгілер

(Бұйым түріне байланысты)

|  |   |
|--|---|
|  | Күю қаупі бар, жұмыс кезінде құрылғының беті қызады |
|  | Будан күю қаупі бар                                 |
|  | Пайдалану нұсқаулығын оқып шығыңыз                  |

### Қауіпсіздік клапаны

Ақаулық нәтижесінде өте жоғары қысым туындайтын болса, сақтандырғыш клапаны артық қысымды қоршаған ортаға шығарады.

### Созылмалы сақтандырғыш

Созылмалы сақтандырғыш құрылғының қызып кетуінің алдын алады. Құрылғы қызып кеткен кезде созылмалы сақтандырғыш оны желіден ажыратады. Құрылғыны қайтадан іске қоспас бұрын, KÄRCHER өкілетті тұтынушыларға қолдау қызметіне жүгініңіз.

## Құрылғының сипаттамасы

Осы нұсқаулықта максималды комплектациядағы құрылғы сипатталған. Үлгіге қарай жеткізілім комплектациясында айырмашылықтар болады (Қаптаманы қараңыз).

**Суреттерді суреттері бар беттен қараңыз.**

**Сурет А**

- ① Түймешік/ажыратқыш аймағы
- ② Ажыратқыш - Өшіру
- ③ Ажыратқыш - Қосу
- ④ Ескерту шамы (қызыл)
  - Қайта алмастыратын картриджді ауыстыру.
- ⑤ ҚАЛПЫНА КЕЛТІРУ түймешігі
  - Судың кермектігін орнатыңыз
  - Картридж өзгергеннен кейін растау

- ⑥ Қуаттың жарықдиодты индикаторы  
Қызыл соғыл тұр - ток кернеуі бар және құрылғы қызды  
Жасыл - құрылғы жұмысқа дайын
- ⑦ Бу деңгейін көрсету
- ⑧ Бу деңгейін реттеу батырмасы
- ⑨ Бу деңгейі 1 - ағаш
- ⑩ Бу деңгейі 2 - кілем
- ⑪ Бу деңгейі 3 - тақтай/тас
- ⑫ Тұтқа
- ⑬ Тұтқаның жылжуынан қорғау
- ⑭ Бу тетігі
- ⑮ Кабель бекітетін кабель ілгегі
- ⑯ Қақты жинақтау патроны
- ⑰ Су құюға арналған саңылаулар
- ⑱ Қақпағы мен тұтқасы бар су бағы
- ⑲ Желілік штекері бар желілік байланыстырғыш кабель
- ⑳ Еден қабатын босату түймешігі
- ㉑ Еден тазалауға арналған қондырма
- ㉒ Тоқыма ілмек
- ㉓ Микроталшықтан жасалған еден шүберегі (1 дана)
- ㉔ \*\* Микрофибр матасы (2 дана)
- ㉕ \*\* Абразивті мата (1 дана)
- ㉖ Кілем төсемелеріне арналған қондырма
- \*\* SC 3 Upright EasyFix Premium

## Бастапқы іске қосу

### НАЗАР АУДАРЫҢЫЗ

**Қақ себебінен құрылғының зақымдалуы**  
Қақты жинақтау патроны құрылғыны 1-рет іске қосудан бұрын судың жергілікті кереметігіне орнатқан жағдайда ғана оңтайлы жұмыс істейді. Құрылғыны судың жергілікті кереметігіне орнатыңыз.

Құрылғыны судың кереметігі өзгеше аймақта пайдаланған кезде (мыс., көшкен соң), алдымен құрылғыны судың сәйкес кереметігіне орнатыңыз

1. Қақтан тазалауға арналған картриджді су ыдысына салыңыз да, ол орнына түскенше басыңыз.

#### Сурет F

2. Судың кереметігін реттеу үшін мына бөлімді қараңыз: Судың кереметігін орнату.

## Орнату

### Тұтқаны бекітіңіз

1. Негізгі құрылғыны ұстаңыз.
2. Тұтқаны негізгі құрылғыға орнына түскеніне қарай салыңыз. Тұтқа құрылғыға берік бекітілуі керек.

#### Сурет B

## Еден саптамасын орнатыңыз

1. Құрылғыны тұтқада ұстаңыз.
2. Негізгі құрылғының төменгі бөлігін еден саптамасына орнына түскенше жалғаңыз.

#### Сурет C

## Пайдалану

### Желі кабелін босатыңыз

#### ⚠ ЕСКЕРТУ

#### Ток соғу қаупі

Егер желі кабелі толығымен жойылмаса, ауқым шамадан тыс өлшенетін болады және қуат кабелі шамадан тыс жүктелуі және зақымдануы мүмкін. Қуат кабелін толығымен босатыңыз.

#### Нұсқау

Кабельді алу үшін төменгі кабель ұстағышы 360° бұрыла алады. Жоғарғы кабель ілгегі айналдыра алмайды.

1. Төменгі кабель ұстағышын жоғары қаратыңыз.
2. Желі кабелін кабель ілмегінен толығымен ажыратыңыз.
3. Кабельді жоғары немесе төменгі кабель ілмегінің бекіткішіне бекітіңіз, ол тазалау жұмыстарын жүргізу барысында істемейді.

#### Сурет J

### Су құйыңыз

Су багін кез келген уақытта толтыруға болады.

#### НАЗАР АУДАРЫҢЫЗ

#### Бак қақпағының жабылмауынан немесе бекітілмеген су бағынан зақымдану

Егер бактың қақпағы дұрыс жабылмаған болса немесе су бағы құрылғыға дұрыс салынбаса, сұйықтық ағып кетуі және еденге зақым келтіруі мүмкін.

Су бағы толып тұрғанда бактың қақпағы дұрыс жабылғанына және су бағы құрылғыға дұрыс салынғанына көз жеткізіңіз.

#### НАЗАР АУДАРЫҢЫЗ

#### Құрылғының зақымдау

Сәйкес емес су саңылауларды бітеуі мүмкін.

Киімді келтіргіштегі конденсатты суды пайдаланбаңыз.

Жиналған жаңбыр суын қолданбаңыз.

Құрылғыға тазалау құралын немесе басқа қоспа (мыс., хош иістендіргіш) құймаңыз.

#### Нұсқау

Су бағын толтырғанда, қақтан тазартуға арналған картридж су бағында болуы керек.

### Су бағын алмай толтыру

1. Құрылғыны ұстаңыз.
2. Бак қақпағын ашыңыз және су бағын алмай макс. 0,5 литрлі суды толтырыңыз.

#### Сурет G

3. Бак қақпағын жабыңыз.

### Толтыру мақсатында су бағын алыңыз

1. Құрылғыны ұстаңыз.
2. Төменгі кабель ілгектерін жоғары қаратыңыз.
3. Су ыдысын тұтқаға тігінен жоғары қарай тартыңыз.
4. Бак қақпағын ашыңыз және макс. 0,5 литрлі суды толтырыңыз.

#### Сурет H

5. Бак қақпағын жабыңыз.
6. Су бағын орнына салып, бекітілген дыбыс шыққанша төмен басыңыз.

## Құрылғыны қосу

### НАЗАР АУДАРЫҢЫЗ

#### Құрылғы мен мүліктің бүлінуі

Қорғаудың жеткіліксіздігі құрылғының құлап кетуіне және жұмыс тоқтатылғанда немесе сақтауда зақымдалуына әкелуі мүмкін. Сондай-ақ, еденге сұйықтық ағып кетуі және зиян келтіруі мүмкін.

Құрылғыны еден саптамасымен қатты бетке немесе тұтқыруға қарсы құрылғымен тұтқаны тік қабырғаға қарсы тігінен орналастырыңыз.

### НАЗАР АУДАРЫҢЫЗ

#### Құрылғыны судың дұрыс емес кермектігін орнатуға байланысты зақымдау

Қақты жинақтау патроны құрылғыны судың жералікті кермектігіне орнатқан жағдайда ғана, оңтайлы жұмыс істейді. Құрылғыда судың дұрыс емес кермектігі орнатылған жағдайда қақтың жинақталуы мүмкін.

Алғаш рет іске қоспас бұрын, құрылғыны судың жералікті кермектігіне орнатыңыз, мына бөлімді қараңыз: Судың кермектігін реттеу.

#### Нұсқау

1-де. Қақпан тазартуға арналған картриджді алмастырып, алмастырғаннан кейін булау, бу суреті ақшыл немесе тұрақты емес болуы мүмкін және жеке су тамшылары ағып кетуі мүмкін.

Қақты жинақтау патроны сумен толтырылмайынша, құрылғыны аз уақытқа қыздырып алу керек. Будың берілген мөлшері 30 секундтан соң ең жоғарғы мәніне жетпейінше, үнемі көбейе береді.

1. Құрылғыны тұрақты тірекке орналастырыңыз.

#### Сурет I

2. Желілік штекерді электр розеткасына қосыңыз.

#### Сурет K

3. - Қосу қосқышын басыңыз.

#### Сурет L

4. Қуаттың жарықдиодты индикаторы қызыл соғып тұр.

#### Сурет M

5. Шамамен 30 секундтан кейін қуаттың жарық диодты индикаторы тұрақты жасыл түспен жанады.

#### Сурет N

Құрылғы пайдалануға дайын.



## Бу мөлшерін реттеу

Будың мөлшерін реттеу тазаланатын бетке байланысты.

- Қажетті бу деңгейі таңдалғанша тұтқада көрсетілген бағыт көрсеткілері бар түймешікті көп рет басыңыз.

#### Сурет P

3 түрлі бу деңгейі бар:

|  |                                |
|--|--------------------------------|
|  | Тақтай/тас - жоғары бу деңгейі |
|  | Кілем - орта бу деңгейі        |
|  | Ағаш - ең төменгі бу деңгейі   |

#### Нұсқау

Құрылғыны қосқаннан кейін, әрдайым ең жоғарғы бу деңгейі (плиталар / тас) таңдалады.

- Бу мөлшерін реттегеннен кейін, будың тұтқасын басыңыз.

#### Сурет O

## Суды толтырыңыз

#### Нұсқау

Су деңгейін жартылай ашық мөлдір су бағынан көруге болады.

Су құйған кезде қақты жинақтау патроны құрылғыда болады.

- Бак қақпағын ашыңыз және су бағын алмай макс. 0,5 литрлі суды толтырыңыз.

#### Сурет G

немесе

- Суға бағын, бак қақпағын ашыңыз және макс. 0,5 л суды толтырыңыз. «Су толтыру» бөлімін қараңыз.

#### Сурет H

## Жұмысты тоқтату

### НАЗАР АУДАРЫҢЫЗ

#### Конденсаттың / ылғалдың есебінен мүліктің зақымдануы

Ұзақ жұмыс үзілісі кезінде мүліктің зақымдануын болдырмау үшін, «Құрылғыны сақтау» бөлімін қараңыз.

Энергияны үнемдеу үшін, 20 минуттан асатын үзіліс кезінде құрылғыны өшіріп қоюды ұсынамыз.

- Ажыратқышты Өшіру қалпына қойыңыз.

#### Сурет S

## Құрылғыны өшіру

- Ажыратқышты Өшіру қалпына қойыңыз.

#### Сурет S

Бу генераторы өшірілген.

- Желілік штекерді электр розеткасынан шығарып алыңыз.

#### Сурет T

### НАЗАР АУДАРЫҢЫЗ

#### Құрылғының судың тұрып қалуынан зақымдалуы

Құрылғы 2 айдан артық жұмыс істемесе, бактағы су нашар болуы мүмкін.

Ұзағырақ үзіліс қабылдас бұрын су бағын босатыңыз.

- Су бағін босату.

#### Сурет U

## Құрылғыны сақтауға булау

### НАЗАР АУДАРЫҢЫЗ

#### Конденсаттың/ылғалдың есебінен мүліктің зақымдануы

Тазалап болғаннан кейін, еден матасындағы немесе еден саптамасындағы/құрылғыдағы ылғал еден жабынын зақымдауы мүмкін.

Тазалап болғаннан кейін, еден матасын/кілем жабығын алып тастаңыз және еден саптамасын/ құрылғыны құрғатыңыз.

Құрылғыны сезімтал қабаттарға қоймаңыз немесе сақтамаңыз.

- Еден матасын немесе еденге арналған матаны және кілем сырғамасын алып тастаңыз, «Еден саптамасы және кілем сырғамасы» бөлімін қараңыз.

#### Сурет D

#### Сурет E

- Еден қабатынан/құрылғыдан ылғалды алыңыз.

3. Қуат кабелін төменгі және жоғарғы кабель ілгектеріне ораңыз.  
**Сурет V**
4. Құрылғыны қатты жерде немесе қабырғаға тік қайыда сақтаңыз.  
**Сурет I**
5. Құрылғыны құрғақ және аяздан қорғалған орынға сақтаңыз.

## Қолдануға арналған маңызды ескертулер

### Еден бетін тазарту

Құрылғыны қолдану алдында еденнің бетін шаңсорғышпен соруға немесе сыпыруға кеңес беріледі. Осылайша ылғалды тазартудан бұрын еден лас пен бөтен заттардан тазартылады.

### Көпқабатты немесе лакталған беттерді тазарту

#### НАЗАР АУДАРЫҢЫЗ

##### Зақымдалған беттер

*Бу балауызды, жиһаз лағын, пластик жабындарды немесе шеттерінің бояуы мен жапсырмасын ерітіп жібере алады.*

*Буды желімделген шеттеріне бағыттамаңыз, жапсырмасы қатпарлануы мүмкін.*

*Құралды қорғалмаған ағаш немесе паркет едендерді тазартуға қолданбаңыз.*

*Құрылғыны боялған немесе пластикпен жабылған беттерді, асүй немесе үй жиһазын, есіктерді немесе паркетті тазалауға қолданбаңыз.*

## Қондырмаларды қолдану

### Еден тазалауға арналған қондырма

Еден саптамасы жуылатын еден төсеніштерін тазалауға жарайды, мысалы, тас едендер, плиткалар және ПВХ едендері паркет және ламинат сияқты ағаш едендерді жапсырады.

#### НАЗАР АУДАРЫҢЫЗ

##### Бүмен өңдеуден болған зақымдар

*Қызу мен бу зақымдарға алып келтіруі мүмкін.*

*Қолданар алдында, ең аз мөлшерде будың барынша анықталмаған аймағында қызуға төзімділік пен будың өсерін тексеріңіз.*

*Алдын ала орнатылған ағаш сатысымен булы ағаш едендер мөрмен жабылған және бір ғана жерде ешқашан ұзақ уақыт қалмаған*

##### Нұсқау

*Тазартылатын беттегі тазартқыш құралдардың немесе күтім көрсетуге арналған эмульсиялардың қалдығы бүмен тазалаған кезде жолақтар пайда болуына әкелуі мүмкін, ол қайта өңдеген кезде жойылады.*

#### △ АБАЙЛАҢЫЗ

##### Аяқтың күюі

*Еден саптамасы/еден матасы булау кезінде қызды.*

*Еден материалын алып тастағанда, ыстық су тамып кетуі мүмкін.*

*Еден саптамасын/еден матасын тиісті аяқ киіммен ғана қолданыңыз және алып тастаңыз.*

1. Еденге арналған қондырмаға майлықты бекітіңіз.
  - a. Еденге арналған майлықты еденге жабысатын жолақтарын жоғары қаратып қойыңыз.
  - b. Еденге арналған қондырманы майлыққа қойып, жеңіл қысыңыз.

#### Сурет D

Еденге арналған майлық еденге арналған қондырмаға өздігінен бекітіледі.

### Еденге арналған микроталшықты майлық

Микрофибрді еден матасы тас едендер, плиткалар және ПВХ едендерді тазалауға, сондай-ақ паркет және ламинат сияқты тығыздалған ағаш едендерге арналған. Сонымен қатар, микрофибрдің еденге арналған мата кілем сырғыумен кілемдерді сергіту үшін қолайлы.

### Абразивті еден матасы

Абразивті еден матасы тақтайлар немесе тас сияқты сезбейтін қабаттарды тазалауға жарайды.

#### НАЗАР АУДАРЫҢЫЗ

##### Еден жабындарының зақымдануы

*Абразивті еден матасы нәзік еден жабындарын немесе беттерін зақымдауы мүмкін.*

*Ағаш беттерін тазалау үшін абразивті еден матасын қолданбаңыз.*

*Абразивті матаны кілем жабығымен бірге пайдаланбаңыз.*

### Еденге арналған майлықты алыңыз

1. Аяққа арналған сүйеуішке еденге арналған майлықты қойып, еденге арналған қондырманы жоғары көтеріңіз.

#### Сурет D

##### Нұсқау

*Ең басында еденге арналған шүберектің бекітпе таспасы әлі жеткілікті түрде жақсы ұсталады және еден қондырмасынан әрең ажыратылады. Көп рет қолданған және жуған соң, шүберек еден қондырмасынан жақсы шешіледі, оңтайлы бекіту күшіне қол жеткізілген.*

### Еден саптамасын негізгі құрылғыдан шығарыңыз

#### НАЗАР АУДАРЫҢЫЗ

##### Құрылғының тұрақсыздығына байланысты мүлікке келтірілген залал

*Еден саптамасын алып тастағанда, құрылғы тұрақсыз болып қалады, жабысып қалуы мүмкін және құрылғы мен еденді зақымдауы мүмкін. Орнатқаннан кейін еден саптамасын негізгі құрылғыдан шығармаңыз.*

*Құрылғыны қызмет көрсету үшін жіберген кезде ғана еден саптамасын алыңыз.*

1. - Өшіру қосқышын басыңыз

#### Сурет S

2. Желілік штекерді электр розеткасынан шығарып алыңыз.

#### Сурет T

3. Су бағын босатыңыз.

#### Сурет U

4. Құрылғыны тұтқаға бекітіңіз.
5. Еден саптамасындағы босату түймесін басыңыз.
6. Еден саптамасы құрылғыдан шешіледі және алынады.
7. **Сурет W**  
Құрылғыны жатқан күйінде қауіпсіз жерде сақтаңыз.

## Кілем төсемелеріне арналған қондырма

Кілемге арналған қондырма арқылы кілемді жаңалауға болады.

### НАЗАР АУДАРЫҢЫЗ

**Кілемге арналған қондырма мен кілемдегі зақымдар**

Кілемге арналған қондырмадағы ластанулар, сондай-ақ жоғары температура мен дымқыл қанығу кілемнің зақымдануына әкелуі мүмкін.

Кілем сырғымасын тек еден саптамасындағы микрофибр еден матасымен пайдаланыңыз. Кілем жабдығын қолданған кезде, тиісті бу деңгейін ғана тазалаңыз (тұтқаға арналған дисплейді, еденге арналған кілем кілемін орташа бу деңгейін қараңыз).

Оған қоса пайдаланбас бұрын, кілемнің көрінбейтін жеріне бұдың аз мөлшерімен жоғары температураға және бұдың әсеріне тұрақтылығын тексеріңіз.

Кілем өндірушісінің тазарту жөніндегі нұсқауларын орындаңыз.

Кілемге арналған қондырманы пайдалану алдында кілемнің шаңсорғышпен тазаланғанына және ықтимал дақтардың кетірілгеніне көз жеткізіңіз. Пайдалану алдында және жұмыстағы үзілістен кейін ағатын тұрбаға (шүберек қондырмасыз/компоненттермен) булау арқылы құрылғыда жиналып қалуы мүмкін суды (конденсатты) жойыңыз.

Жоғары температура әсерінен қатты ылғалданбауы және зақымдалмауы үшін, бу ағынын ұзақ уақыт бойы бір орынға бағыттамаңыз (ең көбі 5 секунд).

Кілем тазалауға арналған биік түкті кілемге арналған қондырманы қолданбаңыз.

### Кілемге арналған қондырманы еденге арналған қондырмаға бекіту

1. Шүберек қондырманы еденге арналған қондырмаға бекіту, мына бөлімді қараңыз: Еден қабатын босату түймешігі  
**Сурет D**
2. Кілемге арналған қондырманы еденге арналған қондырмаға сырт еткенше жеңіл басып қондырыңыз.  
**Сурет E**
3. Кілемді тазалауды бастаңыз.

### Кілемге арналған қондырманы еденге арналған қондырмадан алу

#### ▲ АБАЙЛАҢЫЗ

##### Аяқтың күюі

Бумен өңдеу кезінде кілемге арналған қондырма қатты қызуы мүмкін.

Бу щеткасымен жалаң аяқ немесе ашық аяқ киімде ешқашан жұмыс істемеңіз және алмаңыз.

Бу щеткасымен тек сәйкес келетін аяқ киімде жұмыс істеңіз және алыңыз.

1. Кілемге арналған қондырманың тілшесін бәтеңке тұмсығымен төмен басыңыз.
2. Еденге арналған қондырманы жоғары көтеріңіз.

##### Сурет E

## Күтім және техникалық қызмет көрсету

### Су багін босату

#### НАЗАР АУДАРЫҢЫЗ

**Құрылғының судың тұрып қалуынан зақымдалуы**

Құрылғы 2 айдан астам уақытқа қолданылмайтын болса, бактағы судың бұзылып бастауы мүмкін. Құрылғыны пайдалануағы ұзақ үлістерден бұрын, бакті босатып қою керек.

1. Ажыратқышты Өшіру қалпына қойыңыз. Бу генераторы өшірілген.
2. Желі кабелін токтан ажыратыңыз.
3. Бак қақпағын алып тастаңыз.
4. Үдысты босатыңыз.

Картридж бұл кезде су багында қала береді.

##### Сурет U

### Қақты жинақтау патронын ауыстыру

#### НАЗАР АУДАРЫҢЫЗ

**Құрылғыны зақымдау және қызмет көрсету мерзімінің қысқартылуы**

Қақты жинақтау патронын ауыстыру аралықтарыын сақтамау (басқару шамы индикациясы) құрылғыны зақымдауы және қызмет көрсету мерзімін қысқартуы мүмкін. Ауыстыру аралықтарыын (басқару шамы индикациясы) сақтаңыз.

##### Нұсқау

Ауыстыру аралықтары судың жергілікті кереметіне байланысты болады. Суының тұзы көп аймақтарда (мыс., III/IV) ауыстыру аралықтары суы жұмсақ аймақтарға (мыс., I/II) қарағанда қысқарақ болады.

### Жұмысты аяқтаған кездегі индикатор

Қақты жинақтау патронын ауыстыру қажеттігі туралы қақты жинақтау патронының басқару шамы келесі тәсілмен хабарлайды:

- мерзімінің аяқталуынан 2 сағат бұрын басқару шамы жыпылықтап бастайды.

##### Сурет R

- Жұмыс уақытының аяқталуына 1 сағат бұрын ескерту шамдары әлдеқайда жылдамдық жыпылықтайды.
- Қақтан тазартуға арналған картридждің жұмыс уақыты таусылған болса, құрылғының ескерту шамы мен жарықдиодты индикатордың ауқымы үнемі қызыл түске боялады. Тұтқадағы едендік таңбалар жанбайды. Құрылғының зақымдалуын болдырмау үшін сорғы автоматты түрде өшеді (су буы жоқ).

### Қақты жинақтау патронын орнату

#### НАЗАР АУДАРЫҢЫЗ

**Құрылғыны зақымдау қаупі**

Бұрын пайдаланылған қақты жинақтау патронын орнату құрылғыны зақымдауы мүмкін.

Патрондары ауыстырып алмау үшін, абайлап жұмыс істеңіз.

---

1-де. Қақтан тазартуға арналған картриджді алмастырып, алмастырғаннан кейін булау, бу суреті ақшыл немесе тұрақты емес болуы мүмкін және жеке су тамшылары ағып кетуі мүмкін. Қақты жинақтау патроны сумен толтырылмайынша, құрылғыны аз уақытқа қыздырып алу керек. Бұдың берілген мөлшері 30

секундтан соң ең жоғарғы мәніне жетпейінше, үнемі көбейе береді.

### Нұсқау

Суға бағын алып тастау арқылы, қақтан тазартуға арналған картриджін алып тастап, ауыстыруға болады.

1. Ажыратқышты Өшіру қалпына қойыңыз. Бу генераторы өшірілген.
2. Бак қақпағын алып тастаңыз.
3. Қақты жинақтау патронын алыңыз.
4. Жаңа қақтан тазартуға арналған картриджін салыңыз және ол орнына түскенше басыңыз.
5. Ажыратқышты Қосу қалпына қойыңыз. Бу генераторы қосылған.
6. RESET түймесін 4 секунд бойына басып тұрыңыз.

Қақты жинақтау патронын ауыстыруды басқару шамы өшеді, патронды ауыстыру мерзімінің жаңа есебі басталады.

### Сурет Q

7. Құрылғының қыздырылуына мүмкіндік беріңіз.
8. Қақты жинақтау патронынан ауаны шығару үшін, бу тетігін шамамен шам. 30 секунд бойына басып тұрыңыз.

## Судың кермектігін орнату

### НАЗАР АУДАРЫҢЫЗ

#### Қақ себебінен құрылғының зақымдалуы

Қақты жинақтау патроны салынбаған және құрылғыда судың дұрыс емес кермектігі орнатылған жағдайда қақты жинақталуы мүмкін. Әрдайым тек қақты жинақтау патронымен жұмыс істеңіз.

Құрылғыны судың жергілікті кермектігіне орнатыңыз.

Құрылғыны судың кермектігі өзгеше аймақта пайдаланбас бұрын (мыс., көшкен соң), алдымен құрылғыны судың сәйкес кермектігіне орнатыңыз.

### Нұсқау

Су шаруашылығы басқармасы немесе муниципалитеттер су құбысы суының қаттылығы туралы ақпарат береді.

Судың кермектігін реттеу RESET түймесінің көмегімен жүзеге асырылады. Судың кермектігін реттеу жаңа реттеу (мыс., көшуден кейін) жүзеге асырылмайынша сақталып тұрады. Зауытта құрылғыға ең жоғарғы судың кермектігі (IV деңгей) орнатылады. Орнатылған судың кермектігі құрылғыда импульстік жыпылықтаумен көрсетіледі.

### Судың кермектік деңгейі мен импульстік жыпылықтау

| Қаттылық ауқымы | °dH   | ммоль/л | Импульстік жыпылықтау саны | Жыпылықтаулар арасындағы аралық |
|-----------------|-------|---------|----------------------------|---------------------------------|
| I жұмсақ        | 0-7   | 0-1,3   | 1x                         | 4 секунд                        |
| II орташа       | 7-14  | 1,3-2,5 | 2x                         |                                 |
| III қатты       | 14-21 | 2,5-3,8 | 3x                         |                                 |
| IV өте қатты    | >21   | >3,8    | 4x                         |                                 |

### Нұсқау

Бақты суға толтырып, құрылғыны іске қосқаннан кейін, қақтан тазалау картриджінің қарсы әрекеті іске қосылады. Судағы әктас патрондағы

түйіршіктермен сіңіріледі. Қосымша суды жұмсарту талап етілмейді.

### Нұсқау

Патрондағы түйіршіктер суға тиген соң түсіп өзгертуі мүмкін, бұл судың құрамында минералдық заттардың болуымен байланысты, түсінің өзгеруі мүлдем қауіпсіз және құрылғыға, тазалау процесі мен қақты жинақтау патронының қызметіне кері әсер етпейді.

### Нұсқау

Реттеу кезінде 15 секундтан ұзақ үзіліс жасамаңыз, өйтпесе құрылғы соңғы рет таңдалған судың кермектігін немесе алғаш рет іске қосқан кездегі судың ең жоғарғы кермектігін автоматты түрде орнатады.

1. Ашаны тоққа қосыңыз.
2. Құрылғының қосылғанына көз жеткізіңіз.
3. ҚАЛПЫНА КЕЛТІРУ түймесігін басып тұрыңыз және құрылғыны қосыңыз.

### Сурет Q

Шамамен 2 секунд ішінде бақылау шамы жыпылықтауды бастайды, импульстер саны бұл кезде ағымдағы реттеу туралы ескертеді.

4. ҚАЛПЫНА КЕЛТІРУ түймесігін жіберіңіз. Құрылғы зауыттық параметрге сай IV судың кермектігін деңгейінде тұр, сондықтан басқару лампасы 4 рет қатарынан жыпылықтайды.
5. ҚАЛПЫНА КЕЛТІРУ түймесігін бірнеше рет бассаңыз, судың қаттылығының қажетті деңгейіне жеткенше судың әртүрлі деңгейлерінен өтеді.

6. Қажетті су қаттылығының деңгейіне жеткенде, таңдалған судың кермектігін сақтау үшін ҚАЛПЫНА КЕЛТІРУ түймесігін 3 секунд басып тұрыңыз.

Судың кермектігі туралы ескерту шамы сақтауды растау ретінде көрсетіледі.

## Толымдаушыларға күтім көрсету

(Жеткізілуіне қарай толымдаушылар)

### Нұсқау

Микрофазадан жасалған майлық келтірігіште келтіруге арналмаған.

### Нұсқау

Маталарды жуу үшін, жуу затбелгісіндегі нұсқауларды орындаңыз. Майлықтар ласты жақсы сіңіре алуы үшін, жұмсақ шайғышты пайдаланбаңыз.

1. Еден маталарын кір жуғыш машинада ең көбі 60°C температурасында жуыңыз.

## Тұтқаны шығарып алу

### НАЗАР АУДАРЫҢЫЗ

#### Құрылғының зақымдау қаупі

Тұтқаның компоненттері үнемі шығарып алудан зақымдалуы мүмкін.

Тұтқаны орнатқан соң негізгі құрылғыдан шығарып алуға болмайды.

Құрылғыны сервистік қызмет көрсету мақсатымен жіберген кезде ғана тұтқаны негізгі құрылғыдан шығарып алуға болады.

## Ақаулар кезіндегі көмек

Ақаулардың себептері көп жағдайда келесі шолуды пайдалану арқылы өздігінен жоюға болатындай қарапайым болады. Күдіктер болса немесе осы жерде көрсетілмеген ақаулар болған кезде, рұқсат етілген сервистік орталыққа хабарласыңыз.



## △ ЕСКЕРТУ

### **Күйіктер қаупі және электр тогынан жарақат алу**

Құрылғы қуат көзіне қосылу кезде немесе суымаған кезде, ақауларды жою қауіпті.

Желілік штекерді розеткадан шығарып алыңыз.

Құрылғыны суытыңыз.

### **Бактегі судың жеткілікті мөлшеріне қарамастан будың жоқтығы/жеткіліксіз мөлшері**

Қақты жинақтау патроны орнатылмаған немесе дұрыс орнатылмаған.

- Қақтан қорғауға арналған картриджді орнатыңыз және/немесе қақтан қорғауға арналған картридж бакта берік бекітілгенін тексеріңіз, қажет болған жағдайда оны қайтадан басыңыз.

Қақтан қорғауға арналған картриджі суды толтыру кезінде жойылған және / немесе жаңа қақтан қорғауға арналған картриджі салынған

- Толтыру кезінде қақтан қорғауға арналған картриджі үнемі су бағына қалдырыңыз.
- Бу тетігін үздіксіз басулы етіп ұстаңыз. Шам. 30 секундтан кейін будың ең жоғарғы өнімділігіне қол жеткізіледі.

### **«Қақтан қорғауға арналған картриджін ауыстыру» қызыл ескерту шамы жыпылықтайды, әйтпесе құрылғы дұрыс жұмыс істейді**

Жуырда патронды ауыстыру мерзімі аяқталады.

- Жаңа қақтан қорғауға арналған картриджі ауыстырыңыз, бөлімін қараңыз Қақты жинақтау патронын ауыстыру.

### **Бактағы судың жеткіліксіз болуына қарамастан бу жоқ, сонымен қатар құрылғының ескерту шамы мен қуаттың жарықдиодты индикаторы үнемі қызыл жанып тұрады, тұтқадағы еденге арналған қақпақ белгісі жанбайды**

Қақты жинақтау патронын пайдалану мерзімі аяқталған

- Жаңа қақтан қорғауға арналған картриджі орнату, бөлімін қараңыз Қақты жинақтау патронын ауыстыру.
- Егер жаңа қақтан қорғауға арналған картриджі әлдеқашан кірістірілген болса және ақаулық орын алса, қақтан қорғауға арналған картриджін ауыстырғаннан кейін ҚАЛПЫНА КЕЛТІРУ түймешігі басылмаған болуы мүмкін. Қақтан қорғауға арналған картриджін енгізгеннен кейін ҚАЛПЫНА КЕЛТІРУ түймешігін 4 секунд басып, бөлімді қараңыз Қақты жинақтау патронын ауыстыру.

## Техникалық мағлұматтар

### Электр желісіне қосу

|                |    |         |
|----------------|----|---------|
| Кернеу         | V  | 220-240 |
| Фаза           | ~  | 1       |
| Жиілік         | Hz | 50-60   |
| Қорғаныс класы |    | IPX4    |
| Қорғау класы   |    | I       |

### Құрылғының техникалық сипаттамалары

|                       |            |      |
|-----------------------|------------|------|
| Жылу қуаты            | W          | 1600 |
| Қызу уақыты           | Секундт ар | 30   |
| Үздіксіз булап жібіту | g/min      | 40   |

### Сыйымдылық

|         |   |     |
|---------|---|-----|
| Су бағі | l | 0,5 |
|---------|---|-----|

### Өлшемдері мен салмағы

|                            |    |      |
|----------------------------|----|------|
| Кабель ұзындығы            | m  | 5,0  |
| Салмағы (толымдаушыларсыз) | kg | 3,1  |
| Ұзындығы                   | mm | 314  |
| Ені                        | mm | 207  |
| Биіктігі                   | mm | 1185 |

Техникалық өзгерістер рұқсат етілген.

## المساعدة في حالة حدوث خلل

في الغالب تكون للاختلالات أسباب بسيطة يمكنك التغلب عليها ببساطة بالاستعانة بالعرض العام التالي. في حالات الشك أو عند حدوث اختلالات غير مذكورة هنا فيرجى التوجه إلى خدمة العملاء المعتمدة.

⚠ تحذير

### خطر التعرض لصدمة كهربية والحرق

طالما أن الجهاز موصل بشبكة التيار أو لم يبرد بعد، فيكون من الخطر التغلب على الاختلالات.

اسحب قابس الشبكة.

اترك الجهاز يبرد أولاً.

### لا يوجد / يوجد القليل من البخار على الرغم من وجود ماء كاف في الخزان

لم يتم تركيب خرطوشة إزالة التكلس أو تم تركيبها بشكل غير صحيح.

● قم بتركيب خرطوشة إزالة التكلس وأو افحص ما إذا كانت خرطوشة إزالة التكلس مثبتة بإحكام في الخزان وعند اللزوم اضغط عليها مرة أخرى.

تم خلع خرطوشة إزالة التكلس أثناء ملء الماء وأو تم تركيب خرطوشة إزالة تكلس جديدة.

● اترك خرطوشة إزالة التكلس في خزان الماء دائماً أثناء الملء.

● احتفظ بذراع البخار مضغوطاً باستمرار.

يتم بعد حوالي 30 ثانية الوصول إلى أداء البخار بشكل تام.

تومض لمبة الكنترول الحمراء "استبدال خرطوشة إزالة التكلس"، وألا يعمل الجهاز بشكل سليم

العمر الافتراضي لخرطوشة إزالة التكلس سينتهي قريباً.

● تركيب خرطوشة إزالة التكلس الجديدة، انظر فصل استبدال خرطوشة إزالة التكلس.

لا يوجد بخار على الرغم من وجود ماء كاف في الخزان، وبالإضافة إلى ذلك تضئ لمبة الكنترول وكذلك لمبة بيان التشغيل LED في الجهاز باللون الأحمر بشكل مستمر، ولا تضئ رموز غطاء الأرضية بالمقبض

المتهي العمر الافتراضي لخرطوشة إزالة التكلس

● تركيب خرطوشة إزالة التكلس الجديدة، انظر فصل استبدال خرطوشة إزالة التكلس.

● إذا تم بالفعل تركيب خرطوشة إزالة تكلس جديدة وظهر الخطأ على الرغم من ذلك، فهذا يعني أنه لم يتم على الأرجح الضغط على زر إعادة الضبط RESET بعد استبدال خرطوشة إزالة

التكلس. اضغط على زر إعادة الضبط RESET بعد تركيب خرطوشة إزالة التكلس لمدة 4 ثوان، انظر الفصل استبدال خرطوشة إزالة التكلس.

## البيانات الفنية

### توصيل الطاقة

|         |   |
|---------|---|
| 220-240 | V |
| 1       | ~ |

|       |    |
|-------|----|
| 50-60 | Hz |
|-------|----|

|      |  |
|------|--|
| IPX4 |  |
|------|--|

|   |  |
|---|--|
| I |  |
|---|--|

|      |   |
|------|---|
| 1600 | W |
|------|---|

|    |      |
|----|------|
| 30 | ثوان |
|----|------|

|    |       |
|----|-------|
| 40 | g/min |
|----|-------|

|     |   |
|-----|---|
| 0,5 | l |
|-----|---|

|     |   |
|-----|---|
| 5,0 | m |
|-----|---|

|     |    |
|-----|----|
| 3,1 | kg |
|-----|----|

|     |    |
|-----|----|
| 314 | mm |
|-----|----|

|     |    |
|-----|----|
| 207 | mm |
|-----|----|

|      |    |
|------|----|
| 1185 | mm |
|------|----|

المواصفات الفنية خاضعة للتعديل.

## تغيير خرطوشة ازالة التلكس

تنبيه

### تلف وقصر العمر الافتراضي للجهاز

عند عدم الالتزام بفترة مواعيد تغيير (بيان لمبة الكترول) خرطوشة ازالة التلكس، يمكن أن يؤدي ذلك إلى حدوث تلف وتقصير العمر الافتراضي للجهاز.  
الالتزام بفترة مواعيد التغيير (لمبة الكترول).

### إرشاد

ترتبط فترات مواعيد التغيير بعسر الماء المحلي. إن المناطق التي فيها نسبة مرتفعة لعسر الماء (مثلا 111/17) تكون فيها فترات مواعيد التغيير أعلى من المناطق التي فيها ماء ينس.

### مبين لمبة الكترول عند نهاية زمن التشغيل

يتم الإشارة إلى الاستبدال المطلوب لخرطوشة ازالة التلكس كما يلي عن طريق "لمبة كترول خرطوشة ازالة التلكس":

● تومض لمبة الكترول قبل ساعتين من زمن التشغيل.

### صورة إيضاحية R

- تومض لمبة الكترول قبل ساعة واحدة من زمن التشغيل بشكل أسرع وبوضوح.
- إذا انقضى العمر الافتراضي لخرطوشة ازالة التلكس، فسوف تضيء لمبة الكترول تماما مثل شريط إضاءة LED في الجهاز باللون الأحمر بشكل ثابت. ولا تضيء رموز غطاء الأرضية بالمقبض. تتوقف المضخة تلقائيا (لا يوجد بخار ماء) لتجنب حدوث ضرر بالجهاز.

### تركيب خرطوشة ازالة التلكس

تنبيه

### تلف الجهاز

يمكن أن تحدث تلفيات في الجهاز عن طريق إعادة تركيب خرطوشة ازالة التلكس المستهلكة.  
ينبغي العمل بحرص لتجنب الخلط بين الخرطوشين.

عند أول استخدام للبخار بعد خلع وإعادة تركيب خرطوشة ازالة التلكس، يمكن أن يكون انبعاث البخار ضعيف أو غير منتظم ويمكن أن يخرج بعض قطرات من الماء. يحتاج الجهاز إلى وقت قصير حتى يتم ملء خرطوشة ازالة التلكس بالماء. كمية البخار المتدفقة تتزايد باستمرار إلى أن يتم الوصول إلى كمية البخار القصوى بعد حوالي 30 ثانية.

### إرشاد

من خلال خلع خزان الماء يمكن خلع خرطوشة ازالة التلكس بشكل أفضل وتركيبها مرة أخرى.

1. اضغط على زر الإيقاف.
2. اخلع غطاء الخزان.
3. أخرج خرطوشة ازالة التلكس.
4. قم بتركيب خرطوشة ازالة تلكس جديدة واضغطها حتى تثبت بإحكام.
5. اضغط على زر التشغيل.
6. استمر في الضغط على زر إعادة الضبط RESET لمدة 4 ثوان.
7. تنطفئ لمبة الكترول "استبدال خرطوشة ازالة التلكس" ويبدأ زمن تشغيل خرطوشة ازالة التلكس من جديد.
8. دع الجهاز يسخن.
9. استمر في الضغط على ذراع البخار لحوالي 30 ثانية لتفريغ الهواء من خرطوشة ازالة التلكس.

### ضبط درجة عسر الماء

تنبيه

### تلف الجهاز نتيجة التلكس

يمكن عن طريق عدم تركيب خرطوشة ازالة التلكس وضبط عسر الماء بشكل خاطئ أن تحدث تلكسات بالجهاز.  
يجب العمل دائما باستخدام خرطوشة ازالة التلكس.  
ضبط الجهاز على عسر الماء المحلي.  
يجب أن يتم ضبط عسر الماء الحالي قبل استخدام الجهاز في أي منطقة لها عسر ماء آخر (مثلا بعد نقل السكن).

### إرشاد

وتوفر لك هيئة إدارة المياه أو المرافق البلدية توفرك المعلومات اللازمة حول درجة عسر ماء الضرب.

يتم ضبط درجة عسر الماء عن طريق زر إعادة الضبط RESET. يظل ضبط عسر الماء مخزنا حتى يتم إجراء ضبط جديد (مثلا بعد تغيير السكن). الجهاز مضبوط من قبل المصنع على أعلى درجة لعسر الماء (درجة IV). يعرض الجهاز درجة عسر الماء المضبوطة عن طريق إشارات الوبيض.

### درجات عسر الماء وإشارات الوبيض

| نطاق العسر    | درجة عسر ألماني | لمبة مولي / عدد إشارات الوبيض | فترة إشارات الوبيض |
|---------------|-----------------|-------------------------------|--------------------|
| لتر يسر       | 0-7             | 0-1.3                         | 4 ثوان             |
| II متوسط      | 7-14            | 1.3-2.5                       | 2x                 |
| III عسر       | 14-21           | 2.5-3.8                       | 3x                 |
| IV عسر للغاية | >21             | <3.8                          | 4x                 |

### إرشاد

يتم تفعيل تأثير مضاد التلكس بخرطوشة ازالة التلكس بمجرد أن يتم ملء الخزان بالماء وتشغيل الجهاز. يتم امتصاص كلس الماء عن طريق الحبيبات الموجودة في خرطوشة ازالة التلكس. ليس من المطلوب ازالة التلكس بشكل إضافي.

### إرشاد

الحبيبات الموجودة في الخرطوشة يمكن أن تتغير لونها عند الاحتكاك بالماء ويرتبط هذا بنسبة المواد المعدنية في الماء. وهذا اللون آمن وليس له أي تأثير سلبي على الجهاز أو أعمال التنظيف أو على طريقة عمل خرطوشة ازالة التلكس.

### إرشاد

لا ينبغي التوقف أثناء عملية الضبط لمدة تزيد على 15 ثانية وإلا سوف يتم ضبط الجهاز أوتوماتيكيا على آخر درجة عسر للماء تم اختيارها أو أعلى درجة عسر للماء كانت مضبوطة عند التشغيل لأول مرة.

1. قم بتوصيل قابس الشبكة.
2. تأكد أن الجهاز متوقف.
3. احتفظ بزر إعادة الضبط RESET مضغوطة و قم بتشغيل الجهاز.

### صورة إيضاحية Q

- تومض لمبة الكترول بعد حوالي ثابنتين وتشير عن طريق عدد إشارات الوبيض إلى الضبط الحالي لدرجة عسر الماء.
4. انرك زر إعادة الضبط RESET.
  5. يتواجد الجهاز وفقا لوضع ضبط المصنع في درجة عسر الماء IV، ولذلك تومض لمبة الكترول 4 مرات بالتتابع.
  6. من خلال الضغط المتكرر على زر إعادة الضبط RESET يتم التنقل بين درجات عسر الماء المختلفة إلى أن يتم الوصول إلى درجة عسر الماء المرغوبة.
  7. إذا تم الوصول إلى درجة عسر الماء المرغوبة، احتفظ بزر إعادة الضبط RESET مضغوطة لمدة 3 ثوان بشكل مستمر لتخزين درجات عسر الماء المختارة.
  8. وتأكيد لعملية التخزين تضيء لمبة الكترول لدرجة عسر الماء.

### العناية بالكماليات

(الكماليات - حسب نطاق التويد)

### إرشاد

المناشف دقيقة الألياف ليست مناسبة للمجفف.

### إرشاد

لغسل المناشف احرص على مراعاة الإرشادات المدونة على تبيكت الغسيل. لا تستخدم منعم الملابس، حتى تتمكن المناشف من التقاط الأساخات بصورة جيدة.

1. اغسل مناشف الأرضية عند درجة حرارة قصوى تبلغ 60 م في الغسالة الأوتوماتيكية.

### فك المقبض

تنبيه

### تضرر الجهاز

يمكن أن تحدث أضرار بأجزاء المقبض من خلال الفك الدائم. لا تقم بفك المقبض من الجهاز الأساسي بعد تجميعه. يسمح بفك المقبض من الجهاز الأساسي فقط عندما يتم إرسال الجهاز لأغراض الخدمة.

## استخدام الملحقات

### فوهة الأرضية

فوهة الأرضية مناسبة لتنظيف أغشية الأرضيات القابلة للغسل، مثل الأرضيات الحجرية أو البلاط وأرضيات PVC بالإضافة إلى الأرضيات الخشبية المطلية بالورنيش مثل الباركيه والرقائق الخشبية.

### تنبيه

#### أضرار من خلال تأثير البخار

الحرارة الشديدة وتأثير البخار يمكن أن يتسببان في وقوع أضرار لذلك احرص قبل الاستخدام على التحقق من القدرة على مقاومة السخونة وتأثير البخار من خلال استخدام أقل كمية من البخار على موضع غير ملحوظ.

استخدم البخار على الأرضيات الخشبية المطلية بالورنيش مستعينا بمستوى البخار المضبوط مسبقاً ولا تقم مطلقاً بتكرير البخار لفترة طويلة للغاية على نفس الموضع

### إرشاد

رواسب المنظفات أو مواد العناية المستحلبة المتكونة على السطح المراد تنظيفه يمكن أن تؤدي عند التنظيف بالبخار إلى تكون مواضع تلطيخ إلا أنها تزول مع الاستخدام المتكرر.

### ⚠ تنبيه

#### حروق في القدم

فوهة الأرضية / منشفة الأرضية تسخن عند استخدام البخار. يمكن أن يتقاطر الماء الساخن عند فصل منشفة الأرضية.

لا تقم بتشغيل وخلع فوهة الأرضية / منشفة الأرضية إلا مع ارتداء حذاء مناسب.

1. قم بتثبيت منشفة الأرضية على فوهة الأرضية.  
a قم بتحريك منشفة الأرضية مع الأشرطة اللاصقة إلى أعلى على الأرضية.  
b انقل فوهة الأرضية بضغطة خفيفة إلى منشفة الأرضية.

### صورة إيضاحية D

منشفة الأرضية لتلتصق تلقائياً بفوهة الأرضية بفضل اللاصق.

### منشفة أرضية دقيقة الألياف

منشفة الأرضية دقيقة الألياف تتناسب مع غرض تنظيف الأرضيات الحجرية والبلاط وأرضيات PVC وكذلك الأرضيات الخشبية المطلية بالورنيش مثل الباركيه والرقائق الخشبية. كما أن منشفة الأرضية دقيقة الألياف مناسبة كذلك لإنعاش السجاد بالارتباط مع منعم السجاد.

### منشفة الأرضية الخشنة

منشفة الأرضية الخشنة تتناسب مع تنظيف الأرضيات غير الحساسة مثل البلاط أو الأحجار.

### تنبيه

#### حدوث أضرار بأغشية الأرضيات

منشفة الأرضية الخشنة يمكن أن تلحق الضرر بأغشية الأرضيات أو الأسطح الحساسة.

لا تستخدم منشفة الأرضية الخشنة لتنظيف الأسطح الخشبية.

لا تستخدم المنشفة الخشنة مع منعم السجاد.

### خلع ممسحة الأرضية

1. وضع قدم على طرف القدم بممسحة الأرضية وارفع منفذ الأرضية إلى أعلى.

### صورة إيضاحية D

#### إرشاد

في البداية يكون شريط فيلكرو بممسحة الأرضية قوي جداً ومن المحتمل أن تكون إزالته من ممسحة الأرضية صعباً. بعد الاستعمال المتكرر وبعد غسل ممسحة الأرضية يمكن إزالته من منفذ الأرضية بشكل جيد وذلك بحقق الالتصاق الأمثل.

### خلع فوهة الأرضية من الجهاز الأساسي

### تنبيه

#### ضرر مادي من خلال عدم استقرار الجهاز

من خلال خلع فوهة الأرضية يصبح الجهاز غير مستقر ويمكن أن ينقلب ومن ثم قد تحدث أضرار بالجهاز وغطاء الأرضية. لا تخلع فوهة الأرضية من الجهاز الأساسي بعد التركيب. لا تخلع فوهة الأرضية إلا عندما يتم إرسال الجهاز لأغراض الخدمة.

1. اضغط على زر الإيقاف

### صورة إيضاحية S

2. اسحب قابس الشبكة من المقبس.

### صورة إيضاحية T

3. قم بتفريغ خزان الماء.

### صورة إيضاحية U

4. أمسك الجهاز من المقبض.
5. اضغط على زر تحرير فوهة الأرضية.
6. انفصل فوهة الأرضية من الجهاز ويمكن خلعها.

### صورة إيضاحية W

7. قم بتخزين الجهاز بشكل آمن في حالة عدم تشغيله.

### منعم السجاد

يمكن إنعاش السجاد باستخدام منعم السجاد.

### تنبيه

#### أضرار بمنعم السجاد والسجاد

الانساختات بمنعم السجاد وأيضاً السخونة الشديدة والرطوبة يمكن أن تؤدي إلى إلحاق أضرار بالسجاد.

لا تستخدم منعم السجاد إلا مع وجود منشفة الأرضية دقيقة الألياف على فوهة الأرضية.

عند استخدام منعم السجاد قم بالتنظيف فقط باستخدام مستوى البخار الخاص به (انظر من العرض بالمقبض، رمز غطاء الأرضية للسجاد - مستوى البخار المنوسط).

لذلك احرص قبل الاستخدام على التحقق من القدرة على مقاومة السخونة وتأثير البخار على السجاد من خلال استخدام أقل كمية من البخار على موضع غير ملحوظ من السجاد.

احرص على مراعاة إرشادات التنظيف الصادرة عن الجهة الصانعة للسجاد.

تحقق من شطف الأثرية عن السجاد والتخلص من البقع العالقة به قبل استخدام منعم السجاد.

احرص قبل الاستخدام وبعد فترات راحة التشغيل على التخلص من التجمعات المائية المحتملة (ماء متكثف) في الجهاز من خلال التبخير وإزالة البخار في وصلة الصرف (بدون منشفة أرضية / مع الكماليات).

لا توجه تيار البخار باستمرار إلى موضع واحد (بحد أقصى 5 ثوان) تجنباً للرطوبة الشديدة وخطر وقوع أضرار جراء تآكل درجات الحرارة.

لا تستخدم منعم السجاد على سجاد بغتلة كثيفة.

### قم بتثبيت منعم السجاد على فوهة الأرضية

1. تثبيت منشفة الأرضية على فوهة الأرضية. انظر الفصل.

### صورة إيضاحية D

2. قم بتحريك فوهة الأرضية بضغطة خفيفة إلى داخل منعم السجاد واتركها تثبت.

### صورة إيضاحية E

3. ابدأ في تنظيف السجاد.

### خلع منعم السجاد من فوهة الأرضية

### ⚠ تنبيه

#### حروق في القدم

يمكن أن يسخن منعم السجاد عند التبخير.

لا تشغل منعم السجاد أو تخلعه إذا كنت عاري القدمين أو مرتدياً لضئد مكشوف.

لا تشغل وتخلع منعم السجاد إلا وأنت مرتد لحذاء مناسب.

1. اضغط على لسان منعم السجاد بطرف الحذاء إلى أسفل.
2. ارفع فوهة الأرضية إلى أعلى.

### صورة إيضاحية E

## العناية والصيانة

### تفريغ خزان الماء

### تنبيه

#### تلف بالجهاز نتيجة تعفن المياه

إذا لم يتم استخدام الجهاز لأكثر من شهرين، يمكن أن تعفن المياه في الخزان.

يجب تفريغ خزان الماء قبل التوقف الطويل عن الاستخدام.

1. اضغط على زر الإيقاف.
  2. سحب قابس الشبكة من المقبس.
  3. اخلع غطاء الخزان.
  4. قم بتفريغ خزان الماء.
- يمكن عندئذ أن تظل الخرطوشة في خزان الماء.

### صورة إيضاحية U

## تشغيل الجهاز

تنبيه

### ضرر بالجهاز وضرر مادي من جراء الانقلاب

التأمين غير الكافي للجهاز يمكن أن يتسبب في تعرضه للسقوط وحدوث أضرار به عند قطع العمل أو تخزين الجهاز. ويمكن كذلك في تلك الأثناء أن يتسرب السائل ومن ثم يلحق الضرر بغطاء الأرضية.

أوقف الجهاز بحيث تكون فوهة الأرضية مرتكزة على أرضية ثابتة أو أوقف المقبض اليدوي من وسيلة التأمين ضد الانزلاق على الجدار في وضع عمودي على جدار ثابت.

تنبيه

### تلف الجهاز ناجم عن طريق ضبط عسر الماء بشكل خاطئ

تعمل خرطوشة إزالة التكلس على النحو الأمثل إذا تم موازنة الجهاز مع عسر الماء المحلي. يمكن أن يتكلس الجهاز في حالة عدم ضبط عسر الماء بشكل صحيح. يجب قبل الاستخدام الأول للجهاز أن يتم ضبط عسر الماء المحلي. انظر الفصل ضبط عسر الماء.

إرشاد

عند أول استخدام للبخار بعد خلع وإعادة تركيب خرطوشة إزالة التكلس، يمكن أن يكون انبعاث البخار ضعيف أو غير منتظم ويمكن أن يخرج بعض قطرات من الماء. يحتاج الجهاز إلى وقت قصير حتى يتم ملء خرطوشة إزالة التكلس بالماء. كمية البخار المتدفقة تزداد باستمرار إلى أن يتم الوصول إلى كمية البخار القصوى بعد حوالي 30 ثانية.

1. ضع الجهاز على أرضية ثابتة.

### صورة إيضاحية A

2. قم بتوصيل قابس الشبكة في المقبس.

### صورة إيضاحية K

3. اضغط على زر التشغيل.

### صورة إيضاحية L

4. لمبة بيان التشغيل LED تومض باللون الأحمر.

### صورة إيضاحية M

5. بعد حوالي 30 ثانية تضيء لمبة بيان التشغيل LED باللون الأخضر بشكل ثابت.

### صورة إيضاحية N

يكون الجهاز مستعداً للتشغيل.

## تنظيم كمية البخار

يعتمد وضع ضبط كمية البخار على السطح المراد تنظيفه.

● كبر الضغط على الأزرار المطبوع عليها صور أسهم الاتجاه بالمقبض، إلى أن يتم اختيار مستوى البخار المرغوب.

### صورة إيضاحية P

تتاح 3 مستويات مختلفة للبخار:

|  |  |
|--|--|
| البلاط / الأحجار - مستوى البخار الأقصى |  |
| السجاد - مستوى البخار المتوسط          |  |
| الخشب - مستوى البخار الأدنى            |  |

إرشاد

بعد تشغيل الجهاز يتم دائماً اختيار مستوى البخار الأقصى (البلاط / الأحجار).

● بعد ضبط كمية البخار اضغط على ذراع البخار.

### صورة إيضاحية O

## استكمال ملء الماء

إرشاد

يمكن رؤية مستوى الماء من خلال خزان الماء النقي الشفاف جزئياً. عند استكمال ملء الماء تبقى خرطوشة إزالة التكلس مثبتة في الجهاز.

● افتح غطاء الخزان وإملاً خزان الماء مباشرة بالجهاز بحد أقصى 0,5 لتر من ماء الصنبور.

### صورة إيضاحية G

أو

● أخرج خزان الماء وافتح غطاء الخزان وإملاًه بحد أقصى 0,5 لتر من ماء الصنبور. انظر فصل ملء الماء.

### صورة إيضاحية H

## قطع عملية التشغيل

تنبيه

### ضرر مادي من جراء الماء المتكثف الرطوبية

لكي لا يحدث ضرر مادي في حالة توقفات العمل الطويلة نسبياً، انظر فصل حفظ الجهاز.

لتوفير الطاقة ننصح بأن يتم إيقاف الجهاز لفترة استراحة تتجاوز 20 دقيقة.

1. اضغط على زر الإيقاف.

### صورة إيضاحية S

## إيقاف الجهاز

1. اضغط على زر الإيقاف.

### صورة إيضاحية S

الجهاز متوقف.

2. اسحب قابس الشبكة من المقبس.

### صورة إيضاحية T

تنبيه

### تضرر الجهاز نتيجة تلوث الماء

إذا تم بكم استخدام الجهاز لأكثر من شهرين، يمكن أن يتلوث الماء في الخزان.

يجب تفريغ خزان الماء قبل التوقف الطويل عن الاستخدام.

3. قم بتفريغ خزان الماء.

### صورة إيضاحية U

## حفظ الجهاز

تنبيه

### ضرر مادي من جراء الماء المتكثف الرطوبية

بعد التنظيف يمكن أن تتسبب الرطوبة التي تتواجد على مشفئة الأرضية أو فوهة الأرضية / الجهاز في إلحاق الضرر بغطاء الأرضية.

بعد إجراء أعمال التنظيف اخلع مشفئة الأرضية / منعم السجاد وقم بتجفيف فوهة الأرضية / الجهاز.

لا تقم بوضع أو تخزين الجهاز على أرضيات حساسة.

1. اخلع مشفئة الأرضية أو مشفئة الأرضية ومنعم السجاد، انظر فصل فوهة الأرضية ومنعم السجاد.

### صورة إيضاحية D

### صورة إيضاحية E

2. قم بإزالة الرطوبة عن فوهة الأرضية / الجهاز.

3. قم بلف كابل الكهرباء حول خطاف الكابل السفلي والعلوي.

### صورة إيضاحية V

4. احفظ الجهاز في وضعية عمودية على أرضية ثابتة أو على جدار.

### صورة إيضاحية I

5. احرض على تخزين الجهاز في مكان جاف وآمن ضد الصقيع.

## إرشادات هامة للاستخدام

### تنظيف أسطح الأرضية

نوصي بمسح أو شطف الأتربة عن الأرضية قبل استخدام الجهاز. وبذلك فإنه يتم تنظيف الأرضية من الاتساخات والجزيئات الطليقة قبل التنظيف على الرطب.

### تنظيف الأسطح المكسوة أو المطلية

تنبيه

### الأسطح المتضررة

البخار يمكنه إذابة الشمع ومواد تلميع الأثاث أو الكسوات البلاستيكية أو اللون أو الأشرطة اللاصقة بالحوائف.

لا توجه تيار البخار إلى الحواف المزودة بأشرطة لاصقة، وإلا فقد يفصل الشريط اللاصق.

لا تستخدم الجهاز لغرض تنظيف الأرضيات الخشبية أو أرضيات الباركيه عبر المطلية بالورنيش.

لا تستخدم الجهاز لغرض تنظيف الأسطح المطلية أو المكسوة بالبلاستيك، مثل أثاث المطابخ وغرف المعيشة أو الأبواب أو الباركيه.

## مواصفات الجهاز

يتم في دليل التشغيل هذا شرح التجهيزات الكاملة. وفقاً للموديل، ستكون هناك اختلافات في نطاق التوريد (انظر العبوة).

### للإشكال، انظر صفحة الصور صورة إيضاحية A

- 1 نطاق الأزرار/المفاتيح
- 2 زر - إيقاف
- 3 زر - تشغيل
- 4 لمبة كترول (حمرأه)  
- استبدال خرطوشة إزالة التكلس.

- 5 زر إعادة الضبط RESET  
- ضبط عسر الماء  
- التأكيد بعد تغيير الخرطوشة

- 6 لمبة بيان التشغيل LED  
أحمر وماض - فلتية الشبكة متاحة والجهاز يسخن  
أخضر - الجهاز جاهز للتشغيل

- 7 مبين عرض مستويات البخار
- 8 زر ضبط مستويات البخار
- 9 مستوى البخار 1 - الخشب
- 10 مستوى البخار 2 - السجاد
- 11 مستوى البخار 3 - البلاط/الأحجار
- 12 مقبض

- 13 وسيلة التأمين ضد الانزلاق على الجدار بالمقبض اليدوي
- 14 ذراع البخار

- 15 خفاف الكابل مع مثبت الكابل
- 16 خرطوشة إزالة التكلس

- 17 فتحة ماء الماء
- 18 خزان الماء مع غطاء الخزان ومقبض الحمل
- 19 وصلة الشبكة مع قابس الشبكة
- 20 زر تحرير فوهة الأرضية

- 21 فوهة الأرضية
- 22 لاصق فلكرو
- 23 منشفة أرضية دقيقة الألياف (1 قطعة)
- 24 \*\* منشفة أرضية دقيقة الألياف (قطعتان)
- 25 \*\* منشفة أرضية خشنة (1 قطعة)
- 26 منعم السجاد

\*\* المكنتسة الكهربائية SC 3 Easy Fix Premium

## التشغيل لأول مرة

تنبيه

### تضرر الجهاز نتيجة التكلس

تعمل خرطوشة إزالة التكلس على النحو الأمثل فقط إذا تم قبل أول تشغيل مواومة الجهاز على درجة عسر الماء المحلي.

اصبط الجهاز على درجة عسر الماء المحلي.

قبل استخدام الجهاز في مكان آخر بدرجة عسر ماء أخرى، يجب ضبطه على عسر الماء المحلي الحالي (مثلاً بعد تغيير السكن).

1. قم بتركيب خرطوشة إزالة التكلس في خزان الماء واضغطها حتى تثبت بإحكام.

### صورة إيضاحية F

2. اصبط درجة عسر الماء، انظر فصل .

## التركيب

### تركيب عصا المقبض

1. أمسك الجهاز الأساسي.
2. قم بتركيب عصا المقبض حتى النهاية في الجهاز الأساسي، إلى أن تثبت بصوت مسموع. يجب أن تثبت عصا المقبض في الجهاز بإحكام.

### صورة إيضاحية B

### تركيب فوهة الأرضية

1. أمسك الجهاز من المقبض.
2. قم بتوصيل الجزء السفلي من الجهاز الأساسي مع فوهة الأرضية، إلى أن يثبت بصوت مسموع.

### صورة إيضاحية C

## التشغيل

### فرد الكابل الكهربائي

⚠ تحذير

### خطر الصعق الكهربائي

في حالة عدم فرد الكابل الكهربائي بشكل كامل، سيكون هناك خطر التقدير المبالغ فيه لمدى الكابل ومن خلال ذلك يتعرض كابل الكهرباء للاجهاد والضرر.

احرص دائماً على فرد كابل الكهرباء بشكل كامل.

### إرشاد

يمكن إدارة مثبت الكابل السفلي بزاوية 360° لغرض إخراج الكابل. إلا أن خفاف الكابل العلوي غير قابل للإدارة.

1. ادر مثبت الكابل السفلي إلى أعلى.
2. أخرج الكابل الكهربائي من خفاف الكابل.
3. قم بتثبيت الكابل في مثبت خفاف الكابل العلوي أو السفلي، لكي لا يتم السير عليه عند إجراء أعمال التنظيف.

### صورة إيضاحية L

### ملء الماء

يمكن ملء خزان الماء في أي وقت.

تنبيه

**ضرر مادي من جراء عدم إحكام غلق غطاء الخزان أو عدم إحكام تثبيت خزان الماء**

إذا لم يتم إحكام غلق غطاء الخزان بشكل صحيح أو لم يتم تركيب خزان الماء في الجهاز بشكل صحيح، فمن الممكن أن يتسرب السائل ومن ثم يتسبب في إلحاق الضرر بغطاء الأرضية. تأكد من إحكام غلق غطاء الخزان عندما يكون خزان الماء مملوفاً وتأكد أيضاً من إحكام تركيب خزان الماء في الجهاز.

تنبيه

### أضرار بالجهاز

يمكن أن يحدث انسداد بالفوهات من جراء استخدام الماء غير المناسب.

لا تستخدم الماء المكثف الناتج عن مجفف الملابس.

لا تستخدم مياه الأمطار المجمعة.

لا تملأ أي مواد تنظيف أو مواد إضافية أخرى (العطور مثلاً).

### إرشاد

عند ملء خزان الماء يجب أن تتواجد خرطوشة إزالة التكلس في خزان الماء.

### ملء خزان الماء مباشرة بالجهاز

1. أمسك الجهاز.
2. افتح غطاء الخزان واملأ خزان الماء مباشرة بالجهاز بحد أقصى 0,5 لتر من ماء الصنبور.

### صورة إيضاحية G

أغلق غطاء الخزان.

1. أمسك الجهاز.
2. أدر خفاف الكابل السفلي إلى أعلى.
3. اسحب خزان الماء من المقبض بشكل عمودي لأعلى.
4. افتح غطاء الخزان واملأه بحد أقصى 0,5 لتر من ماء الصنبور.

### صورة إيضاحية H

5. أغلق غطاء الخزان.
6. أدخل خزان الماء واضغط عليه إلى أسفل حتى يثبت.

## محتوى التسليم

محتوى تسليم الجهاز مصور على العبوة. تأكد من وجود جميع محتويات العبوة عند فتحها. وفي حالة نقص أية ملحقات تكميلية أو اكتشاف أي تلف بها ناتج عن عملية النقل، يرجى إخطار البائع.

## الضمان

يسري في كل دولة شروط الضمان التي تضعها شركة التسويق المتخصصة التابعة لنا. نحن نتولى إصلاح الأخطاء التي قد تطرأ على جهازك خلال فترة الضمان بدون مقابل، عندما يكون سبب هذه الأعطال ناجم عن عيب في المواد المستخدمة أو في عملية التصنيع. في حالة استحقاق الضمان، توجه من فضلك بقسمية الشراء إلى أقرب موزع أو مركز خدمة عملاء معتمد. (العنوان على الصفحة الخلفية)

## تجهيزات السلامة

⚠ تنويه



**تجهيزات السلامة التالفة أو المتغيرة**

تجهيزات السلامة تخدم حمايتك.

لا تقم بتغيير أو تجاوز تجهيزات السلامة أبداً.

## رموز موجودة على الجهاز

(حسب طراز الجهاز)

|   |   |
|---|---|
| خطر حروق، يلمس سطح الجهاز أثناء التشغيل |  |
| خطر اكتواء جراء البخار                  |  |
| قراءة دليل التشغيل                      |  |

## صمام الأمان

إذا نشأ ضغط عالي جدا في حالة الخطأ، فإن صمام الأمان يضمن في هذه الحالة إزالة الضغط وتصريفه في المكان المحيط.

## فيوز ضد الانصهار

يمنع فيوز ضد الانصهار ارتفاع درجة حرارة الجهاز بشكل مفرط. وفي حالة ارتفاع درجة حرارة الجهاز بشكل مفرط يقوم فيوز ضد الانصهار بفصل الجهاز عن تيار الشبكة. قبل معاودة استخدام الجهاز مرة أخرى، اتصل بمركز خدمة عملاء KÄRCHER المختص.

## المحتويات

|     |                                     |
|-----|-------------------------------------|
| 178 | إرشادات عامة.....                   |
| 178 | الاستخدام المطابق للتعليمات .....   |
| 178 | حماية البيئة.....                   |
| 178 | الملحقات التكميلية وقطع الغيار..... |
| 178 | محتوى التسليم.....                  |
| 178 | الضمان.....                         |
| 178 | تجهيزات السلامة.....                |
| 179 | مواصفات الجهاز.....                 |
| 179 | التشغيل لأول مرة.....               |
| 179 | التركيب.....                        |
| 179 | التشغيل.....                        |
| 180 | إرشادات هامة للاستخدام.....         |
| 181 | استخدام الملحقات.....               |
| 181 | العناية والصيانة.....               |
| 183 | المساعدة في حالة حدوث خلل.....      |
| 183 | البيانات الفنية.....                |

## إرشادات عامة



يرجى قراءة دليل التشغيل هذا قبل أول استخدام للجهاز وكذلك إرشادات السلامة المرفقة. ثم يجب استخدام الجهاز وفقا لذلك. عليك الاحتفاظ بكل الكتيبين وذلك للاستخدام اللاحق أو تسليمهما للمالك التالي.

## الاستخدام المطابق للتعليمات

اقتصر على استخدام الجهاز للأغراض المنزلية في تنظيف الأرضيات الصلبة المسوية (مثلا الأرضيات الحجرية والبلاط وأرضيات PVC بالإضافة إلى الأرضيات الخشبية المطلية بالورنيش مثل أرضيات الباركية والرقائق الخشبية)، والتي تتحمل درجات الحرارة العالية والضغط والرطوبة الناتجة عن الجهاز. لا تقم بتنظيف أعطية أرضية حساسة للماء مثل أرضيات الفلين غير المعالجة (قد توغل الرطوبة إلى داخل الأرضية وتلحق بها أضرارا). عندما يكون منعم السجاد مركبا يمكن استخدام الجهاز أيضا لإنعاش السجاد فviser الوبر والمشابيات وخلافه. المنظفات ليست ضرورية.

## حماية البيئة



المواد المستخدمة في التغليف قابلة لإعادة التدوير. يرجى التخلص من مواد التغليف بطريقة تحافظ على البيئة. تحتوي الأجهزة الكهربائية والإلكترونية مواد قيمة قابلة لإعادة التدوير وغالبا على أجزاء مثل البطاريات، متراكمت أو الزبوت والتي قد تشكل خطورة على صحة الإنسان والبيئة في حالة التعامل معها أو تم التخلص منها بصورة خاطئة. إلا أن هذه الأجزاء ضرورية لتشغيل الجهاز بصورة سليمة. لا يجوز التخلص من الأجهزة المميزة بهذا الرمز مع النفايات المنزلية.

## إرشادات حول مواد المحتويات (REACH)

تجد المعلومات الحالية حول مواد المحتويات على الموقع: [www.kaercher.com/REACH](http://www.kaercher.com/REACH)

## الملحقات التكميلية وقطع الغيار

استخدام الملحقات التكميلية الأصلية وقطع الغيار الأصلية فقط، والتي تضمن تشغيل الجهاز بشكل آمن وخالي من الاختلالات. تجد المعلومات الخاصة بالملحقات التكميلية وقطع الغيار على الموقع [www.kaercher.com](http://www.kaercher.com)



# THANK YOU!

**MERCI! DANKE! ¡GRACIAS!**



Registrieren Sie Ihr Produkt und profitieren Sie von vielen Vorteilen.

Register your product and benefit from many advantages.

Enregistrez votre produit et bénéficiez de nombreux avantages.

Registre su producto y aproveche de muchas ventajas.

**[www.kaercher.com/welcome](http://www.kaercher.com/welcome)**



Bewerten Sie Ihr Produkt und sagen Sie uns Ihre Meinung.

Rate your product and tell us your opinion.

Évaluer votre produit et dites-nous votre opinion.

Reseñe su producto y díganos su opinión.



**[www.kaercher.com/dealersearch](http://www.kaercher.com/dealersearch)**

**Alfred Kärcher SE & Co. KG**

Alfred-Kärcher-Str. 28-40  
71364 Winnenden (Germany)

Tel.: +49 7195 14-0

Fax: +49 7195 14-2212

