



# REFRIGERATOR

REFRIGERATOR .....	Page 1 to page 9	ITALIAN
REFRIGERATOR .....	Page 10 to page 18	ENGLISH
REFRIGERATOR .....	Page 19 to page 27	FRENCH
REFRIGERATOR .....	Page 28 to page 36	DEUTSCH
REFRIGERATOR .....	Page 37 to page 45	SPANISH
REFRIGERATOR .....	Page 46 to page 54	PORTUGUESE
REFRIGERATOR .....	Page 55 to page 63	GREEK
REFRIGERATOR .....	Page 64 to page 74	POLISH
REFRIGERATOR .....	Page 75 to page 83	CZECH
REFRIGERATOR .....	Page 84 to page 92	NETHERLANDER
REFRIGERATOR .....	Page 93 to page 101	FINNISH
REFRIGERATOR .....	Page 102 to page 110	NORWEGIAN
REFRIGERATOR .....	Page 111 to page 119	SWEDISH
REFRIGERATOR .....	Page 120 to page 128	DANISH
REFRIGERATOR .....	Page 129 to page 137	HUNGARIAN
REFRIGERATOR .....	Page 138 to page 145	CROATIAN
REFRIGERATOR .....	Page 146 to page 152	SLOVENIA
REFRIGERATOR .....	Page 153 to page 161	SLOVAK
REFRIGERATOR .....	Page 162 to page 171	RUSSIAN
REFRIGERATOR .....	Page 172 to page 186	ҚАЗ



Vi ringraziamo per aver scelto questo nostro prodotto.

Prima di utilizzare il frigorifero, leggere il presente manuale di istruzioni per massimizzare le prestazioni del prodotto. Riporre tutta la documentazione per utilizzo futuro o per i successivi proprietari. Questo apparecchio è destinato unicamente in ambiente domestico o per applicazioni simili quali:

- la zona cucina destinata al personale di negozi, uffici e altri ambienti lavorativi
  - di beauty farm, alla clientela di hotel, motel e altri ambienti di tipo residenziale
  - nei Bed&Breakfast (B&B)
  - Per servizi di catering ed applicazioni simili esclusa la vendita al dettaglio.
- Questo elettrodomestico deve essere utilizzato unicamente per la conservazione degli alimenti; qualsiasi altro uso è considerato pericoloso e il produttore non è ritenuto responsabile per eventuali omissioni. Si consiglia anche di leggere con attenzione le condizioni di garanzia.

## INFORMAZIONI DI SICUREZZA

**Il frigorifero contiene un gas refrigerante (R600a: isobutene) e gas isolante (ciclopentano) con elevata compatibilità con l'ambiente. Tuttavia, questi gas sono infiammabili.**

**Si consiglia di rispettare le normative seguenti per evitare situazioni pericolose:**

**Prima di ogni intervento occorre disinserire l'alimentazione elettrica all'elettrodomestico.**

- **Il sistema di refrigerazione posizionato dietro e all'interno dell'elettrodomestico contiene refrigerante. Pertanto, evitare di danneggiare i tubi.**
- **Se si rileva una perdita nel sistema di refrigerazione, non toccare la presa a muro e non usare fiamme libere. Aprire le finestre e aerare la stanza. Quindi, rivolgersi ad un centro di assistenza per richiedere la riparazione.**
- **Non utilizzare coltelli o oggetti acuminati per togliere il ghiaccio o la brina formati all'interno. Questi oggetti potrebbero danneggiare il circuito del refrigerante, e il gas potrebbe incendiarsi o provocare danni agli occhi.**
- **Non montare l'elettrodomestico in ambienti polverosi, in presenza di olio o umidità, non esporlo alla luce solare diretta e all'acqua.**
- **Non montare l'elettrodomestico vicino a stufe o materiali infiammabili.**
- **Non usare prolunghe o adattatori.**
- **Non piegare troppo o avvolgere il cavo di alimentazione e non toccare la spina con le mani bagnate.**
- **Non danneggiare la spina e/o il cavo di alimentazione, si rischia di provocare elettrocuzioni o incendi.**
- **Si consiglia di mantenere pulita la spina: eventuali residui di sporco sulla spia possono provocare incendi.**

- **Non utilizzare dispositivi meccanici o simili per accelerare il processo di sbrinamento.**
- **Evitare assolutamente di utilizzare fiamme libere o attrezzature elettriche, quali stufe, pulitrici a vapore, candele, lampade ad olio e simili per accelerare la fase di sbrinamento.**
- **Non conservare o riporre spray infiammabili, quali ad esempio le vernici a spruzzo, in prossimità dell'elettrodomestico, in quanto si rischia di provocare esplosioni o incendi.**
- **Non usare apparecchi elettrici all'interno degli scomparti per la conservazione degli alimenti, se questi non sono del tipo raccomandato dal costruttore.**
- **Non riporre o conservare materiali infiammabili o altamente volatili, quali etere, petrolio, GPL, gas propano, lattine spray di aerosol, adesivi, alcool puro, ecc... Questi materiali possono provocare un'esplosione.**
- **Non riporre medicine o materiali per la ricerca nell'elettrodomestico. I materiali che richiedono un rigoroso controllo delle temperature di stoccaggio possono danneggiarsi o causare una reazione incontrollata potenzialmente pericolosa.**
- **Mantenere le aperture di ventilazione nel luogo in cui si trova l'elettrodomestico o nella struttura nella quale è incassato libere da qualsiasi ostruzione.**
- **Non collocare oggetti e/o contenitori con acqua all'interno nella parte superiore dell'elettrodomestico.**
- **Non effettuare riparazioni su questo elettrodomestico. Tutti gli interventi devono essere effettuati unicamente da personale qualificato.**
- **L'elettrodomestico può essere utilizzato da bambini di età superiore a 8 anni e da persone con ridotte capacità fisiche, sensoriali o mentali, oppure prive di esperienza e conoscenza, se supervisionate o istruite riguardo all'uso dell'elettrodomestico in sicurezza, e se comprendono i rischi che derivano dall'uso dello stesso.**
- **I bambini non devono giocare con l'elettrodomestico. La pulizia e la manutenzione da parte dell'utente non possono essere effettuate da bambini senza supervisione**

## SMALTIMENTO DELLE APPARECCHIATURE USATE



Questo elettrodomestico dispone di contrassegno ai sensi della direttiva europea 2012/19/UE sui rifiuti di apparecchiature elettriche ed elettroniche (RAEE). La direttiva RAEE riguarda le sostanze inquinanti (che possono causare conseguenze negative per l'ambiente) e i componenti principali (che possono essere riutilizzati). È importante che i RAEE siano sottoposti a trattamenti specifici in modo da togliere e smaltire in modo corretto gli inquinanti, nonché recuperare e riciclare tutti i materiali. Spetta ai singoli individui garantire che i RAEE non diventino un problema a livello ambientale. Esistono alcune regole specifiche da rispettare:

- i RAEE non devono essere trattati come rifiuti domestici;
- i RAEE devono essere consegnati a specifici centri di raccolta gestiti dai comuni o da società autorizzate. In molti stati è disponibile anche un servizio di raccolta porta a porta per i RAEE.

In caso di acquisto di nuovi elettrodomestici, quelli vecchi possono essere affidati al venditore che li deve ritirare gratuitamente in numero corrispondente agli elettrodomestici acquistati, a condizione che i singoli elettrodomestici siano di tipo simile e con le stesse funzioni di quelli acquistati.

## Conformità CE



Apponendo il marchio **CE** su questo prodotto, confermiamo la conformità a tutti i requisiti di legge europei in materia di sicurezza, salute e tutela ambientale applicabili per legge a questo prodotto.

## RISPARMIO ENERGIA

- Per un maggiore risparmio di energia, si consiglia di procedere come segue:
- Installare l'elettrodomestico lontano da fonti di calore, al riparo dall'irradiazione diretta dei raggi solari e in un ambiente ben ventilato.
- Evitare di conservare alimenti caldi nel frigorifero per evitare di aumentare la temperatura interna provocando un funzionamento continuo del compressore.
- Non riempirlo eccessivamente in modo tale da garantire una corretta ventilazione dell'aria.
- Sbrinare l'elettrodomestico in presenza di ghiaccio (vedere SBRINAMENTO) per facilitare il trasferimento del freddo.
- In caso di mancanza di energia elettrica, si consiglia di lasciare chiusa la porta del frigorifero.
- Aprire o tenere aperte le porte dell'elettrodomestico il meno possibile.
- Evitare di regolare il termometro a temperature troppo fredde.
- Togliere la polvere presente nella parte posteriore dell'elettrodomestico (vedere PULIZIA).
- Audy Total no frost (con display sulla porta): rimuovere tutti i cestelli del comparto freezer;
- Total no frost (con interfaccia utente interna per il frigorifero e manopola per il freezer): rimuovere i cestelli del comparto freezer ma lasciare il cassetto inferiore al suo posto.
- Modulo Frost free: rimuovere i cestelli del comparto freezer ma lasciare il cassetto inferiore al suo posto.
- Tutti i modelli statici normali: rimuovere tutti i cestelli del comparto freezer.

## Corretto posizionamento

### Ventilazione

Per garantire un'adeguata dissipazione del calore, alta efficienza di refrigerazione e bassi consumi è necessaria una buona ventilazione.

A tal fine, dovrebbe essere predisposto sufficiente spazio libero intorno all'apparecchio. Uno spazio libero dovrebbe essere lasciato per permettere l'apertura delle porte a 160°.

---

### Alimentazione

Il dispositivo deve essere collegato solo a corrente alternata monofase (220-240) V~/60Hz. Se le fluttuazioni di voltaggio nella zona in cui si vive non rientrano nei limiti di cui sopra, per una maggiore sicurezza, si consiglia di installare un dispositivo per la regolazione automatica della tensione. Questo dispositivo deve essere alimentato da una presa di corrente.

---

### Cavo di alimentazione

Il cavo di alimentazione non deve essere ritorto o allungato troppo forte. E' vietato tenere il cavo sul compressore, il quale è situato nella parte posteriore dell'apparecchio, perché la parte raggiunge temperature abbastanza elevate durante il funzionamento. Il contatto prolungato può causare danni all'isolamento del prodotto e il rischio di perdita di corrente elettrica.

---

### Protezione dall'umidità

Evitare di installare il frigorifero in luoghi dove è presente una forte umidità in modo da ridurre al minimo la possibilità la formazione di ruggine sulle sue parti metalliche. E' vietato spruzzare acqua direttamente sul prodotto per evitare danni all'isolamento ed evitare perdite di corrente elettrica.

**Protezione da fonti di calore**

Il frigorifero deve essere posizionato lontano da fonti di calore e a diretto contatto con i raggi solari.

---

**Posizionamento stabile**

Il pavimento sul quale viene installato il prodotto deve essere solido e piano. Non deve essere posizionato su materiali morbidi. Regolare le viti poste sotto il frigorifero livellare la posizione.

---

**Tenere lontano da condizioni pericolose**

E' sconsigliato posizionare il prodotto vicino a sostanze volatili o combustibili come gas, benzina, alcool, lacca, etc. Le sostanze sopra menzionate non possono essere conservate nel prodotto.

---

**Movimentazione**

Quando installato o mosso, l'apparecchio non può essere posizionato orizzontalmente o inclinato a più di 45° oppure capovolto.

## Precauzioni

- L'acqua contenuta negli alimenti o l'aria che si introduce nel prodotto aprendo le porte possono formare uno strato di ghiaccio. Quando quest'ultimo è più spesso di 2 mm procedere allo sbrinamento.
- Lo sbrinamento del vano freezer avviene in maniera manuale. Prima di sbrinare, togliere gli alimenti, il porta ghiaccio e il ripiano dal congelatore e posizionare la manopola del termostato alla posizione "0" (il compressore smette di lavorare), lasciare la porta aperta fino a che il ghiaccio e la brina non si sciolgano. Rimuovere l'acqua accumulata sul fondo del congelatore con un panno morbido. Se si vuole accelerare il processo di sbrinamento, mettere una ciotola con un'acqua calda (circa 50°) nel vano congelatore. Una volta completato lo sbrinamento, regolare la manopola del termostato nella posizione iniziale.
- Durante lo sbrinamento, è sconsigliato riscaldare il vano congelatore direttamente con acqua calda o asciugacapelli per evitare la deformazione del vano stesso.
- E' sconsigliato rimuovere lo strato di ghiaccio con strumenti taglienti, le pareti del congelatore potrebbero danneggiarsi.
- Se il cavo di alimentazione è danneggiato, deve essere sostituito o riparato solo da un tecnico del centro d'assistenza autorizzato.

## Manutenzione

### Sostituzione lampadina

Per sostituire la lampadina all'interno dell'apparecchio, procedere come segue:

- Togliere la soina dalla presa della corrente elettrica
- Stringere le linguette posizionate sui lati del coperchio della lampadina e rimuoverlo.
- Sostituire la lampadina con una analoga e con la medesima potenza
- Posizionare il coperchio protettivo, aspettare 5 minuti prima di ricollegare l'apparecchio alla corrente elettrica.



## Guida alla risoluzione dei problemi

### 1. IL FRIGORIFERO NON FUNZIONA

- Controllare se la spina è inserita correttamente
- Controllare se vi è una mancanza di corrente elettrica
- Controllare che il termostato sia posizionato correttamente

### 2. IL FRIGORIFERO E' ECCESSIVAMENTE FREDDO

- Controllare che la manopola di regolazione della temperatura non sia impostata ad una temperatura troppo fredda
- Se si posizionano i cibi contenenti molta umidità vicino al flusso d'aria fredda, si congeleranno rapidamente. Questo non indica un malfunzionamento.

### 3. IL FRIGORIFERO NON E' SUFFICIENTEMENTE FREDDO

- Controllare che non sia stata immagazzinata un'eccessiva quantità di cibi
- La porta non è stata chiusa correttamente
- Le guarnizioni delle possono essere danneggiate
- Controllare che non siano stati inseriti cibi troppo caldi
- Non stivare i cibi troppo vicini alle pareti dell'apparecchio
- Controllare che ci sia sufficiente spazio tra l'apparecchio e le superfici immediatamente vicine.

### 4. L'ACQUA DI SBRINAMENTO FUORIESCE DAL FRIGORIFERO

- Controllare ce il tubo di scarico non sia danneggiato
- Controllare che la vaschetta sia posizionata correttamente

### 5. ACQUA IN CELLA

- La presenza di goccioline sulle pareti della cella sono ritenute normali in particolari condizioni di umidità dell'ambiente
- Controllare che il foro di drenaggio non sia ostruito

### 6. SE IL FRIGORIFERO EMETTE RUMORI

- Durante il funzionamento, il frigorifero emette alcuni rumori assolutamente normali.

### 7. IL PANNELLO LATERALE DELL'APPARECCHIO E' TROPPO CALDO

- E' stata aperta troppo spesso la porta
- Se la temperatura esterna è molto alta

## Specifiche tecniche

\* Per informazioni tecniche dettagliate, si prega di fare riferimento ai dati di targa sul retro del prodotto.

\* Le specifiche sono soggette a modifica senza preavviso.

## FRIDGE

Attendere almeno due ore prima di mettere in funzione l'apparecchio, per dar modo al circuito refrigerante di essere perfettamente efficiente.

### QUADRO COMANDI

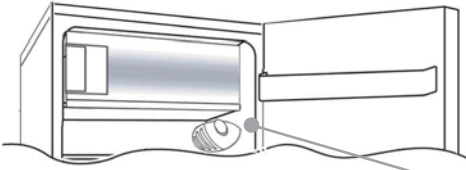

La scatola termostato per il controllo dell'apparecchio è collocata all'interno della cella frigo in alto a destra. Per essere certi che l'apparecchio stia funzionando accertarsi che la manopola termostato non sia sulla posizione "0".

### LO SBRINAMENTO e CONGELAZIONE

La quantità massima di alimenti che è possibile congelare è indicata nella targhetta matricola, (vedi figura 2)  
La congelazione è garantita in qualsiasi posizione della manopola.

(Figura 2)

In questo prodotto lo sbrinamento della cella frigo avviene automaticamente

E' consigliabile sbrinare la zona congelatore quando lo strato di ghiaccio supera i 3 mm di spessore

La presenza di un lieve strato di brina o di gocce d'acqua durante il funzionamento è da considerarsi normale

E' importante mantenere sempre pulito il condotto di scarico ed evitare di porre i cibi a contatto con la parete della cella

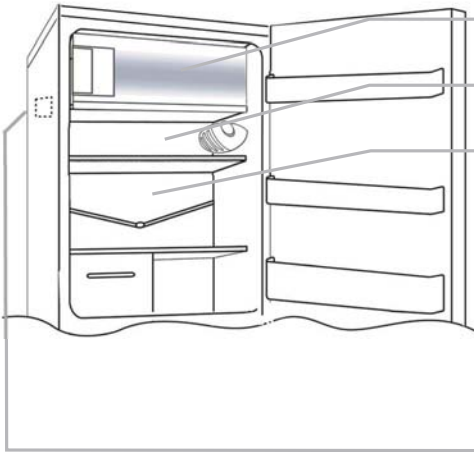

NB. In questa posizione è possibile trovare la targa matricola, contenente i dati da comunicare all'Assistenza Tecnica qualora si verificasse un guasto.

Importante: In presenza di temperatura ambiente molto calda, l'apparecchio potrebbe funzionare in continuo, con conseguente formazione anomala di brina sulla parete di fondo della cella frigo. In questi casi è necessario ruotare la manopola frigo su numeri più bassi (1-2).

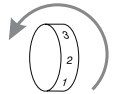

### INVERSIONE DEL SENSO DI APERTURA DELLE PORTE

Per invertire il senso di apertura delle porte seguire le indicazioni in relazione al tipo di testata e di cerniera di cui il vostro prodotto è costituito.

A

Sdraiare o inclinare di 45° il frigorifero, per facilitare le operazioni nella parte inferiore dello stesso

1

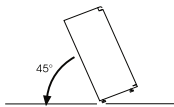

Togliere la cerniera inferiore destra svitando le viti, il perno e le rondelle, quindi togliere la porta inferiore

2

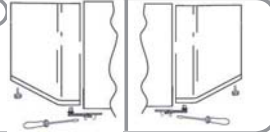

Svitare la vite centrale e togliere la porta superiore

3

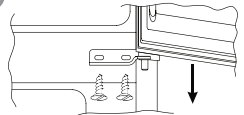

Togliere i tappi (A) e (B), svitare le viti ed estrarre parzialmente il cruscotto.

4



Svitare la cerniera destra

5

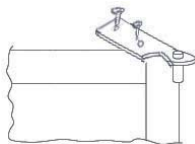

Dalla busta accessori in dotazione, prelevare e fissare la cerniera superiore sinistra

6

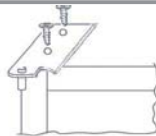

Rimuovere il tappo sulla parte sinistra e inserirlo sulla parte destra delle testatine centrali e inferiore.

7

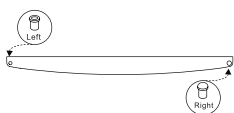

Rimontare le cerniere e le porte operando dal basso verso l'alto, 1 2 3

8

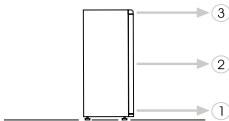

Thank you for purchasing this product.

Before using your refrigerator, please carefully read this instruction manual in order to maximize its performance. Store all documentation for subsequent usage or other owners. This product is intended solely for household use or similar applications such as:

- the kitchen area for personnel in shops, offices and other working environments
- on farms, by clientele of hotels, motels and other environments of a residential type
- at bed and breakfasts (B & B)
- For catering services and similar applications not for retail sale.

This appliance must be used only for purposes of storage of food, any other use is considered dangerous and the manufacturer will not be responsible for any omissions. Also, it is recommended that you take note of the warranty conditions.

## SAFETY INFORMATION

**The refrigerator contains a refrigerant gas (R600a: isobutene) and insulating gas (cyclopentane), with high compatibility with the environment, that are, however, inflammable.**

**We recommend that you follow the following regulations so as to avoid situations dangerous to you:**

**Before performing any operation, unplug the power cord from the power socket.**

- The refrigeration system positioned behind and inside the appliance contains refrigerant. Therefore, avoid damaging the tubes.**
- If in the refrigeration system a leak is noted, do not touch the wall outlet and do not use open flames. Open the window and let air into the room. Then call a service center to ask for repair.**
- Do not scrape with a knife or sharp object to remove frost or ice that occurs. With these, the refrigerant circuit can be damaged, the spill from which can cause a fire or damage your eyes.**
- Do not install the appliance in humid, oily or dusty places, nor expose it to direct sunlight and to water.**
- Do not install the appliance near heaters or inflammable materials.**
- Do not use extension cords or adapters.**
- Do not excessively pull or fold the power cord or touch the plug with wet hands.**
- Do not damage the plug and/or the power cord; this could cause electrical shocks or fires.**
- It is recommended to keep the plug clean, any excessive dust**

- residues on the plug can be the cause fire.
- Do not use mechanical devices or other equipment to hasten the defrosting process.
  - Absolutely avoid the use of open flame or electrical equipment, such as heaters, steam cleaners, candles, oil lamps and the like in order to speed up the defrosting phase.
  - Do not use or store inflammable sprays, such as spray paint, near the appliance, it could cause an explosion or fire.
  - Do not use electrical appliances inside the food storage compartments, unless they are of the type recommended by the manufacturer.
  - Do not place or store inflammable and highly volatile materials such as ether, petrol, LPG, propane gas, aerosol spray cans, adhesives, pure alcohol, etc. These materials may cause an explosion.
  - Do not store medicine or research materials in the appliance. When the material that requires a strict control of storage temperatures is to be stored, it is possible that it will deteriorate or an uncontrolled reaction may occur that can cause risks.
  - Maintain the ventilation openings in the appliance enclosure or in the built-in structure, free of obstruction.
  - Do not place objects and/or containers filled with water on the top of the appliance.
  - Do not perform repairs on this appliance. All interventions must be performed solely by qualified personnel.
  - This appliance can be used by children aged from 8 years and above and by persons with reduced physical, sensory or mental capabilities or with a lack of experience and knowledge; provided that they have been given adequate supervision or instruction concerning how to use the appliance in a safe way and understand the hazards involved.
  - Children should not play with the appliance. Cleaning and user maintenance should not be made by children without supervision

## SCRAPPING OLD APPLIANCE



This appliance is marked according to the European directive 2012/19/EU on Waste Electrical and Electronic Equipment (WEEE).

WEEE contains both polluting substances (which can cause negative consequences for the environment) and basic components (which can be re-used). It is important to have WEEE subjected to specific treatments, in order to remove and dispose properly all pollutants, and recover and recycle all materials. Individuals can play an important role in ensuring that WEEE does not become an environmental issue; it is essential to follow some basic rules:

- WEEE should not be treated as household waste;
- WEEE should be handed over to the relevant collection points managed by the municipality or by registered companies. In many countries, for large WEEE, home collection could be present.

In many countries, when you buy a new appliance, the old one may be returned to the retailer who has to collect it free of charge on a one-to-one basis, as long as the equipment is of equivalent type and has the same functions as the supplied equipment.

## CE Conformity

By placing the  mark on this product, we are confirming compliance to all relevant European safety, health and environmental requirements which are applicable in legislation for this product.

## ENERGY SAVINGS

For better energy savings, we suggest:

- **Installing the appliance away from heat sources and not exposed to direct sunlight and in a well ventilated room.**
- **Avoid putting hot food into the refrigerator to avoid increasing the internal temperature and therefore causing continuous functioning of the compressor.**
- **Do not excessively stuff foods so as to ensure proper air circulation.**
- **Defrost the appliance in case there is ice (see DEFROSTING) to facilitate the transfer of cold.**
- **In case of absence of electrical energy, it is advisable to keep the refrigerator door closed.**
- **Open or keep the doors of the appliance open as little as possible**
- **Avoid adjusting the thermostat to temperatures too cold.**
- **Remove dust present on the rear of the appliance (see CLEANING).**
  
- **Total no frost Audy ( with display on door): remove all the baskets in freezer compartment;**
- **Total no frost ( with internal user interface for fridge and knob for freezer): remove other baskets in freezer compartment but keep bottom drawer in its position .**
- **Frost free model: remove other baskets in freezer compartment but keep bottom drawer in its position.**
- **All normal static models: remove all drawers in freezer compartment .**

## CORRECTLY POSITIONING

### Well Ventilating

There is need of good ventilation around the refrigerator for easy dissipation of heat, high efficiency of refrigeration and low power consumption. For this purpose, sufficient clear space should be need around the refrigerator. Its back is at least 100mm away from the wall, its sides at least have a space of 100mm separately and the height from over its top is not less than 200mm. A clear space should be left to open its doors to 160°.

---

### Power Supply

The refrigerator is only applied with power supply of single phase alternating current of (220-240)V~/50Hz;230V~/60Hz. If fluctuation of voltage in the district user is of so large that the voltage exceeds the above scope, for safety sake, be sure to apply a.c. automatic voltage regulator to the refrigerator. The refrigerator must employ a special power socket instead of common one with other electric appliances. Its plug must match the socket with ground wire.

---

### Power Line Cord

The cord should be neither lengthened nor folded into coil during operation. Moreover, it is forbidden that cord is kept close onto the compressor at the back of the refrigerator, the surface temperature of which is quite high when operating. Touching with it would deactivatethe insulation or cause leakage for electricity.

---

### Protection from Moisture

Avoiding placing the refrigerator in a place where heavy moisture is present so as to minimize possibility of rusty for its metal parts. Still more, the refrigerator is forbidden to be directly sprayed by water, otherwise, poor insulation and current leakage would occur.

---

### Protection from Heat

The refrigerator should be far away from any heat source or direct sunshine.

**Fixing Stable**

Floor on which refrigerator will be placed must be flat and solid. It should not be laid on any soft material such as foam plastic, etc. If the refrigerator is not on the same level, adjust the screws suitably. the refrigerator should not be placed near anything which may echo.

---

**Keep Away from Danger**

It is inadvisable that the refrigerator is placed near any volatilizable or combustible such as gas, petrol, alcohol, lacquer and banana oil, etc. The above-mentioned objects can not be stored in the refrigerator.

---

**Moving**

When fixed or moved, the refrigerator can not be set horizontally or declinet to more than 45° or upside-down.



## Cautions

- Water contained in food or getting into air inside the refrigerator by opening doors may form a layer of frost inside. It will weaken the refrigerator when the frost is thick, while it is more than 2mm thick, you should defrost.
- Defrosting in freezer chamber is operated manually. Before defrosting, take the food, the ice tray and the shelf out into the cold storing chamber temporarily then set the knob of the temperature regulator to position "0" (where the compressor will stop working) and leave the door open until ice and frost dissolve thoroughly deposited at the bottom of the freezer chamber, wipe off the water with soft cloth. In the case of speeding up the defrosting, you may put a bowl of warm water (about 50 C) into the freezer chamber, and be sure to set the knob of the temperature regulator to original position after defrosting.
- It's inadvisable to heat the freezer chamber directly with hot water or hair dryer while defrosting to prevent deformation of the inner case.
- It's also inadvisable to scrape of ice and frost or separate food from the containers which have been congealed together with the food with sharp tool or wooden bars, so as not to damage the inner casing or the surface of the evaporator.
- If the supply cord of this appliance is damaged, it must only be replaced by a repair shop appointed by the manufacturer, because special purpose tools are required.

## Care and maintenance

### **When there is a LED lamp, please note:**

This LED lamp has a longlife time. Once it is broken, it is mandatory to call aftersales center to get a new one.

A replacement made by unqualified people without supervision from electrical engineer would result in electrical shock and injury.

## Troubleshooting

### 1. WHEN THE REFRIGERATOR DOES NOT WORK

Check if there is a power failure.

Check if the power plug is plugged into the power outlet.

Check that the fuse has not blown.

### 2. WHEN THE REFRIGERATOR IS COOLING EXCESSIVELY

The temperature control dial may be set too high.

If you place foodstuffs containing a lot of moisture directly under the cool air outlets, they will freeze easily.

This does not indicate a malfunction.

### 3. WHEN THE REFRIGERATOR IS NOT COOLING SUFFICIENTLY

The food may be packed too tightly together which will block the flow of cool air.

You may have put something hot or a lot of foodstuffs into the refrigerator .

The door may not have been closed properly.

The door gaskets may be damaged.

The refrigerator may not be ventilated.

There may be insufficient clearance between the refrigerator and the surfaces

Immediately both sides and above.

The temperature control dial may not be set properly

### 4. WHEN THE DEFROSTING WATER OVERFLOWS INSIDE THE REFRIGERATOR AND ONTO THE FLOOR.

Check that the drain pipe and the drain hose are not clogged.

Check that the drain pan is housed properly.

### 5. WHEN CONDENSATION FORM ON THE OUTSIDE OF THE REFRIGERATOR

Condensation may form on the outside when the humidity is high such as during a wet season. This is the same result as the condensation formed when chilled water is poured into a glass. It does not, therefore, indicate a failure, wipe dry with a dry cloth.

### 6. WHEN YOU HEAR A SOUND LIKE WATER FLOWING

A sound like water flowing is the refrigerant flowing. It does not Indicate a malfunction.

### 7. WHEN THE CABINET'S SIDE PANEL HEATS UP

The side panel of the cabinet will heat up when the door is opened or closed frequently, when starting the unit and when the unit operates in summer with high ambient outside temperature, In such case, do not touch the panel, it results from the dissipation of the heat from inside the cabinet, and it does not mean that something is wrong with the refrigerator.

## Technical specifications

\*For the detailed technical specifications, please refer to the nameplate at the back of the refrigerator.

\*Specifications are subject to change without prior notice.

## FRIDGE

Wait at least two hours before switching the appliance on, in order to ensure that the refrigerant circuit is fully efficient.

## CONTROL PANEL

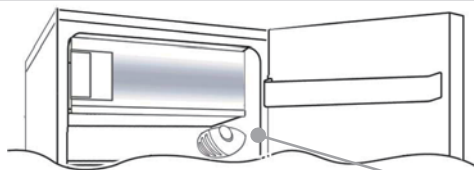

The thermostat box to control the appliance is located inside the fridge compartment on the top right. To check whether the appliance is functioning, make sure that the thermostat knob is not set on "0".

## DEFROSTING and FREEZING

The rating plate states the maximum quantity of foods that can be frozen, (see "gure 2). Freezing is guaranteed with any knob setting.

Defrosting of the fridge compartment occurs automatically in this product.

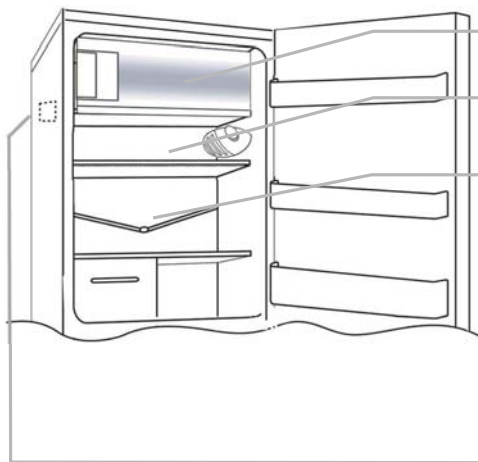

We recommend you defrost the freezer area when the layer of frost is more than 3 mm thick.

A small amount of frost or drops of water on the back of the fridge compartment when the fridge is working is normal

Make sure the water outlet is always clean. Make sure foods do not touch the back or sides of the fridge compartment

NB. This is the rating plate. If you need to contact our Service Department in the event of faults, remember to give them the information on the plate.

Important: If the room temperature is very warm, the appliance may work continuously and a layer of frost will deposit on the back of the fridge compartment. In this case, turn the knob to lower settings (1-2).

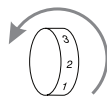

## REVERSING THE OPENING OF THE DOORS

In order to reverse the opening of the doors, follow the indications in relation to the insert and hinge type your product is made up of.

A

Place or tilt the fridge at a 45° angle, since it is necessary to work on the bottom of the appliance

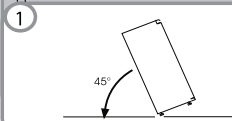

Remove the bottom hinge by removing the screws, the plug and washers, then remove the bottom door

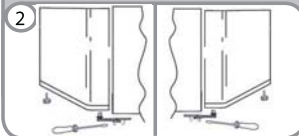

Remove the middle screw and remove the top door

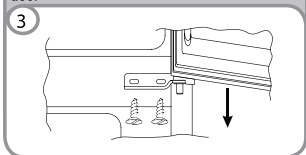

Remove the caps (A) and (B), loosen the screws and partially remove the panel.

4



Unscrew the right hinge

5

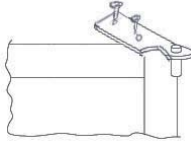

Before reassemble the hinge to the left side, reverse the direction of the hinge.

6

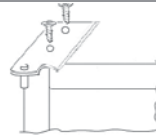

Remove the plug on the left-hand side and insert it on the right hand-side of the door.

7



Reassemble the hinges and doors working from bottom to top, 1 2 3

8

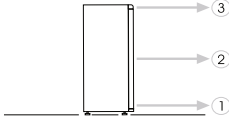

Nous vous remercions d'avoir acheté ce produit.

Avant d'utiliser votre réfrigérateur, veuillez lire attentivement ces instructions d'utilisation afin de maximiser ses performances. Conservez cette documentation pour pouvoir vous y référer ultérieurement et pour les éventuels futurs propriétaires. Ce produit est destiné uniquement à un usage domestique ou autres usages similaires tels que :

- l'espace cuisine réservé au personnel dans un magasin, des bureaux ou autres lieux de travail,
- dans les fermes-auberges, pour la clientèle des hôtels, motels et autres lieux de type résidentiel,
- dans les chambres d'hôtes.
- Chez les traiteurs et autres services similaires, ce produit ne convient pas à la vente au détail.

Cet appareil doit être utilisé uniquement pour conserver de la nourriture ; tout autre usage est considéré comme dangereux et le fabricant ne sera pas tenu responsable en cas de mauvaise utilisation. Il est donc recommandé de prendre connaissance des conditions de garantie.

## INFORMATIONS DE SÉCURITÉ

**Le réfrigérateur contient des gaz réfrigérants (R600a : isobutène) et des gaz isolants (cyclopentane), respectueux de l'environnement mais qui sont toutefois inflammables.**

**Nous vous recommandons de suivre les instructions ci-dessous de manière à éviter toute situation dangereuse :**

**Avant toute intervention, débranchez le cordon d'alimentation de la prise murale.**

- **Le système de réfrigération positionné derrière et dans l'appareil contient le réfrigérant. De ce fait, il est conseillé d'éviter d'endommager les tuyaux.**
- **Si une fuite est détectée dans le système de réfrigération, ne touchez pas la prise murale et n'utilisez pas de flammes nues. Ouvrez la fenêtre et aérez la pièce. Appelez ensuite le Centre de service pour demander une réparation.**
- **Ne grattez pas avec un couteau ou un autre objet pointu pour enlever le givre ou la glace qui se forme. Vous pourriez endommager le circuit réfrigérant. Toute fuite de liquide réfrigérant pourrait provoquer un incendie ou vous blesser au niveau des yeux.**
- **N'installez pas l'appareil dans un endroit humide, gras ou poussiéreux et ne l'exposez pas à la lumière directe du soleil ni à l'eau.**
- **N'installez pas l'appareil à proximité de sources de chaleur ou de matériaux inflammables.**
- **N'utilisez pas de rallonges ou d'adaptateurs.**
- **Ne tirez pas et ne pliez pas excessivement le cordon d'alimentation et ne touchez pas la prise avec les mains mouillées.**
- **N'endommagez pas la prise et/ou le cordon d'alimentation ; cela pourrait provoquer des chocs électriques ou des incendies.**
- **Il est recommandé de maintenir la prise propre ; les résidus excessifs de poussière sur la prise peuvent provoquer un incendie.**

- **N'utilisez pas d'outils mécaniques ou autres équipements pour accélérer le processus de dégivrage.**
- **N'utilisez jamais de flamme nue ou d'équipements électriques, par exemple des appareils de chauffage, des nettoyeurs à vapeur, des bougies, des lampes à huile et autres objets similaires pour accélérer le dégivrage.**
- **N'utilisez pas et ne stockez pas d'aérosols inflammables, tels que des pulvérisateurs de peinture, à proximité de l'appareil, car cela pourrait provoquer une explosion ou un incendie.**
- **N'utilisez pas d'appareils électriques dans les compartiments de conservation de la nourriture, excepté s'ils sont du type recommandé par le fabricant.**
- **Ne déposez pas et ne stockez pas de matériaux inflammables ou hautement volatils tels que de l'éther, de l'essence, du GPL, du gaz propane, des aérosols, des colles, de l'alcool pur, etc. Ces matériaux peuvent provoquer une explosion.**
- **Ne stockez pas de médicaments ou de matériels de recherche dans l'appareil. Lorsqu'un matériel nécessitant un contrôle strict des températures de conservation doit être conservé, il est possible qu'il se détériore ou qu'une réaction non contrôlée survienne pouvant entraîner des risques.**
- **N'obstruez pas les orifices d'aération dans l'appareil ou dans la structure dans laquelle il est intégré.**
- **Ne placez pas d'objets et/ou de récipients remplis d'eau au-dessus de l'appareil.**
- **N'effectuez pas de réparations sur cet appareil. Toutes les interventions doivent être réalisées par un personnel qualifié uniquement.**
- **Cet appareil peut être utilisé par des enfants âgés de 8 ans et plus et des personnes dont les capacités physiques, sensorielles ou mentales sont réduites, ou des personnes dénuées d'expérience et de connaissances, à condition qu'ils aient été informés de la manière d'utiliser l'appareil en toute sécurité et qu'ils comprennent les risques impliqués.**
- **Les enfants ne doivent pas jouer avec l'appareil. La maintenance et le nettoyage ne doivent pas être effectués par des enfants sans surveillance.**

## MISE AU REBUT DE L'ANCIEN APPAREIL



Cet appareil est marqué conformément à la directive européenne 2012/19/EU sur les déchets des équipements électriques et électroniques (DEEE). Les DEEE couvrent à la fois les substances polluantes (pouvant avoir des retombées négatives sur l'environnement) et les composants de base (pouvant être réutilisés). Il est important de soumettre les DEEE à des traitements spécifiques, afin d'enlever et éliminer tous les polluants de manière adéquate et de récupérer et recycler tous les matériaux. Chacun peut jouer un rôle important afin de garantir que les DEEE ne deviennent pas un problème pour l'environnement ; il est essentiel de respecter quelques règles de base :

- Les DEEE ne doivent pas être traités comme des déchets ménagers ;
- Les DEEE doivent être remis aux points de collecte appropriés gérés par la municipalité ou par des sociétés reconnues. Dans de nombreux pays, pour des DEEE encombrants, la collecte à domicile peut être organisée.

Dans de nombreux pays, lorsque vous achetez un nouvel appareil, l'ancien peut être retourné au détaillant qui est en devoir de le récupérer sans frais de manière individualisée, tant que l'équipement est de type équivalent et a les mêmes fonctions que l'équipement fourni.

## Conformité CE



En apposant la marque CE sur ce produit, nous confirmons la conformité à toutes les exigences européennes concernant la protection de l'environnement et de la santé et de la sécurité, applicables selon la loi à ce produit.

## ÉCONOMIES D'ÉNERGIE

- Pour faire davantage d'économies d'énergie, nous suggérons :
- **Installez l'appareil dans un endroit aéré, loin de sources de chaleur et ne l'exposez pas à la lumière directe du soleil.**
- **Évitez de mettre de la nourriture chaude dans le réfrigérateur pour éviter d'accroître la température intérieure et, par conséquent, de faire fonctionner le compresseur en permanence.**
- **Ne tassez pas trop les denrées conservées de manière à garantir une circulation de l'air correcte.**
- **Si de la glace s'est formée, dégivrez l'appareil (voir le paragraphe DÉGIVRAGE) pour faciliter le transfert du froid.**
- **En cas de coupure de l'alimentation électrique, il est conseillé de garder la porte du réfrigérateur fermée.**
- **Ouvrez ou laissez la porte du réfrigérateur ouverte le moins possible.**
- **Évitez de régler le thermostat à des températures trop basses.**
- **Retirez la poussière accumulée à l'arrière de l'appareil (voir le paragraphe NETTOYAGE)**
- **Total No Frost Audy (affichage sur la porte) : retirer tous les paniers du congélateur ;**
- **Total No Frost (avec interface utilisateur interne pour le réfrigérateur et bouton de réglage pour le congélateur) : retirer les autres paniers du congélateur mais garder le tiroir inférieur en place.**
- **Modèle Frost Free : retirer les autres paniers du congélateur mais garder le tiroir inférieur en place.**
- **Tous les modèles statiques normaux : retirer tous les tiroirs du congélateur.**

## INSTRUCTIONS D'INSTALLATION

### Une bonne ventilation

Pour des raisons de sécurité, d'économies d'énergie et de longévité de votre appareil, vous devez veiller à laisser un espace suffisant sur les côtés et à l'arrière de l'appareil : au moins 100mm entre l'arrière de l'appareil et le mur ainsi que sur les côtés, et au moins 200mm au-dessus de l'appareil. Un espace suffisant doit également être prévu pour permettre une ouverte de porte à 160°.

---

### Alimentation électrique

L'appareil est seulement compatible avec une prise de 220-240V~/ 50Hz ; 230V~/ 60Hz. Si vous souhaitez brancher votre réfrigérateur dans un lieu où le voltage ou la fréquence sont différents de ceux précédemment préconisés, il est important, par mesure de sécurité, que vous vous rapprochiez d'un électricien ou d'un professionnel qualifié de manière à faire les adaptations nécessaires, notamment en matière de mise à la terre.

---

### Cordon d'alimentation

Le fil ne doit pas être plié lorsque l'appareil est en service, ni rallongé. Par ailleurs, il est important de veiller à ce que le fil ne soit pas proche ou ne touche pas le compresseur à l'arrière de l'appareil car il peut chauffer lorsqu'il fonctionne et l'isolant peut ainsi s'altérer et provoquer une fuite électrique.

---

### Protection de l'humidité

Évitez de placer l'appareil dans une pièce où il y a un fort taux d'humidité afin de minimiser la possibilité qu'une pièce métallique ne rouille. Il est également impératif de veiller à ce que l'appareil ne soit pas éclaboussé d'eau. Cela pourrait impacter le pouvoir d'isolation et causer une perte d'énergie.

---

### Protection de la chaleur

Le réfrigérateur ne doit pas être directement exposé à une source de chaleur et aux rayons du soleil.



### **La surface au sol**

La surface sur laquelle le réfrigérateur est positionné doit être parfaitement plate et solide. Il ne doit absolument pas être posé sur une surface instable. Les pieds de l'appareil vous permettent d'ajuster sa hauteur à souhait. Ne pas placer le réfrigérateur à proximité d'un appareil émettant des vibrations.

---

### **Eviter tout danger**

Il est déconseillé de placer le réfrigérateur à proximité d'un quelconque combustible tel que du gaz, de l'essence, de l'alcool... Ces derniers ne doivent pas non plus être stockés dans votre appareil.

---

### **Déplacer l'appareil**

Ne couchez pas l'appareil horizontalement ou à un angle inférieur à 45° lorsque vous le déplacez.

## Precautions d'emploi

- L'eau contenue dans les aliments ou dans l'air qui entre dans le réfrigérateur lors de l'ouverture des portes est susceptible de former une couche de glace à l'intérieur de l'appareil. Une fine couche affaiblira légèrement la puissance du réfrigérateur. Il est nécessaire de procéder à un dégivrage lorsqu'elle atteint une épaisseur de 2mm.
- Le dégivrage du compartiment congélateur doit être effectué manuellement. Avant d'y procéder, veillez à enlever toute la nourriture se trouvant dans l'appareil ainsi que le bac à glaçons et les étagères, puis tournez le bouton de contrôle sur la position « 0 » (l'appareil s'arrêtera alors de fonctionner). Il convient de laisser la porte ouverte jusqu'à ce que la totalité de la glace et du givre soit fondue. Si vous souhaitez accélérer le dégivrage, placez un récipient d'eau chaude (à environ 50 °C) à l'intérieur du compartiment congélateur. Veillez à repositionner le bouton de contrôle sur la position initiale lorsque le dégivrage est terminé.
- Il est déconseillé de réchauffer le compartiment congélateur en y déposant directement de l'eau chaude ou avec un sèche-cheveux afin d'éviter la déformation de la structure.
- Il est également déconseillé de gratter la glace et le givre ou de séparer les aliments qui se sont collés à la surface du compartiment avec des instruments coupants ou en bois ; cela risquerait d'endommager la structure intérieure de l'appareil ou l'évaporateur.
- Si le câble électrique de l'appareil est endommagé, il doit impérativement être remplacé par un réparateur agréé qui est muni d'outils spécifiques adaptés.

## Entretien de l'appareil

### Remplacement d'une ampoule

Lors du remplacement de l'ampoule, procéder comme suit :

- Débrancher l'appareil
- Enlever le cache sur le côté du bloc où se trouve l'ampoule.
- Remplacer l'ampoule avec une nouvelle dont la puissance maximale recommandée est rappelée dans l'appareil, à côté de l'emplacement de l'ampoule
- Remettre le cache et attendre 5 minutes avant de rebrancher l'appareil.

## Dysfonctionnements eventuels

### 1. LORSQUE LE REFRIGERATEUR NE FONCTIONNE PAS

- Vérifier qu'il n'y ait pas de coupure de courant.
- Vérifier qu'il soit correctement branché.
- Vérifier qu'un fusible ne soit pas grillé.

### 2. LORSQUE LE REFRIGERATEUR EST TROP FROID

- Le bouton de contrôle du thermostat est peut-être réglé sur une position trop élevée.
- Si vous placez des aliments très humides directement sous les ouïes d'évacuation d'air, ils sont susceptibles de congeler facilement. Cela n'est pas témoin d'un mauvais fonctionnement.

### 3. LORSQUE LE REFRIGERATEUR N'EST PAS ASSEZ FROID

- Les aliments sont peut-être stockés trop près les uns des autres, ce qui empêche une bonne circulation de l'air.
- Vous avez peut-être mis de la nourriture chaude dans votre réfrigérateur ou stocké un trop grand nombre d'aliments.
- La porte n'a peut-être pas été correctement fermée.
- Les joints des portes sont susceptibles d'être endommagés.
- Le réfrigérateur n'est peut-être pas suffisamment ventilé. Veillez à respecter une espace suffisant entre l'appareil et les éléments qui l'entourent.
- Le bouton de contrôle du thermostat n'est peut-être pas bien réglé

### 4. L'EAU DE DEGIVRAGE SE DEVERSE PAR TERRE OU DANS L'APPAREIL

- Vérifier que le tuyau et le trou d'évacuation ne sont pas bouchés.
- Vérifier que le récipient de récupération d'eau est correctement positionné.

### 5. DE LA CONDENSATION APPARAÎT A L'EXTERIEUR DE L'APPAREIL

- De la condensation est susceptible d'apparaître quand l'air a un taux d'humidité élevé (notamment pendant la saison des pluies). Ce phénomène n'est pas le signe d'un problème. Il suffit d'essuyer l'humidité avec un chiffon propre.

### 6. VOUS ENTENDEZ UN BRUIT D'EAU

- Ce bruit d'eau est dû au fonctionnement du circuit de réfrigération et est normal.

### 7. LA CARROSSERIE DE L'APPAREIL SE RECHAUFFE

- Les côtés du réfrigérateur peuvent se réchauffer si vous ouvrez et fermez trop fréquemment la porte, lorsque vous allumez l'appareil ou que ce dernier fonctionne en été alors qu'il fait très chaud. Dans ce cas, ne touchez pas les côtés de l'appareil. Cela résulte de la dissipation de la chaleur contenue dans l'appareil et ne signale en aucun cas un dysfonctionnement

## Informations techniques

\*Pour connaître les spécificités techniques détaillées, merci de vous référer à la plaque de données située à l'arrière du produit.

\*Les caractéristiques techniques du produit sont susceptibles de changer avant que la notice ne soit mise à jour.

## FRIDGE

Nous vous conseillons d'attendre au moins deux heures avant de mettre l'appareil en service afin que le circuit réfrigérant soit parfaitement efficace.

### PANNEAU DE COMMANDE

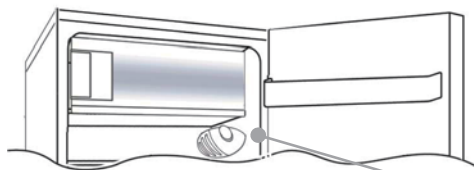

Le thermostat commandant l'appareil se trouve en haut à droite à l'intérieur du réfrigérateur. Pour vérifier que l'appareil fonctionne, assurez-vous que le bouton du thermostat ne se trouve pas en position "0".

### DEGIVRAGE et CONGELATION

La plaque de signalétique indique la quantité d'aliments maximale pouvant être congelée. (voir image 2).

La congélation est garantie peu importe la position du bouton.

(Image 2)

Le dégivrage de la partie réfrigératrice est automatique sur cet appareil.



Nous vous conseillons de dégivrer le congélateur quand la couche de givre atteint 3mm d'épaisseur.

La présence d'une fine pellicule de givre, ou de gouttes d'eau, est normale durant le fonctionnement de.

Assurez-vous de toujours maintenir propre la zone d'évacuation d'eau. Assurez-vous que les aliments ne soient pas en contact avec le fond ou les côtés du réfrigérateur.

NB. Ceci est la plaque d'signalétique. Si vous devez contacter notre service après vente en cas de dysfonctionnement, pensez à fournir les informations "garant" sur cette plaque.

Important : Si la température de la pièce est trop élevée, il se peut que l'appareil fonctionne de façon continue et qu'une couche de givre se forme dans le fond du réfrigérateur. Dans ce cas, positionnez le bouton sur les réglages les plus bas. (1-2).

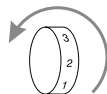

### INVERSER LE SENS D'OUVERTURE DES PORTES

Afin d'inverser le sens d'ouverture des portes, suivez les instructions relatives au type de charnière dont votre appareil est équipé.

A

Allongez l'appareil au sol ou à un angle de 45° car il est nécessaire d'intervenir sur le bas de

1

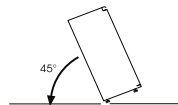

Retirez la charnière du bas en retirant les vis, le cache et les rondelles, puis enlevez la porte du bas.

2

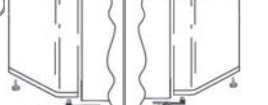

Retirez la vis du milieu et enlevez la porte du haut

3

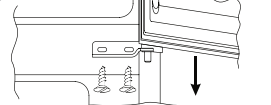

Retirez les caches (A) et (B), desserrez les vis et enlevez partiellement le bandeau.

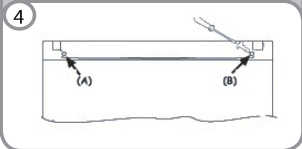

Devisez la charnière de droite.

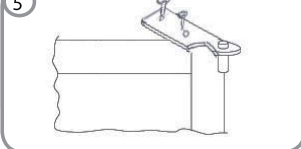

Inversez le sens des charnières et fixez-les du côté gauche de l'appareil.

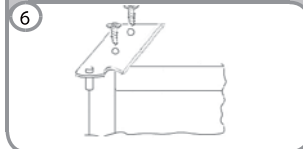

Retirez le cache du côté gauche et insérez-le dans les trous du milieu et du bas, côté droit.

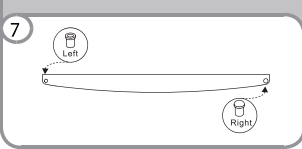

Remontez les charnières et les portes en partant du bas vers le haut, 1 \* 2 \* 3

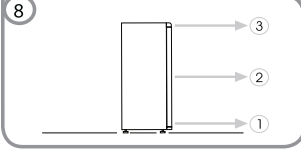

Vielen Dank für den Kauf dieses Produkts.

Bevor Sie den Kühlschrank benutzen, lesen Sie bitte aufmerksam diese Bedienungsanleitung, um das Gerät optimal zu nutzen. Bewahren Sie alle Unterlagen für spätere Zwecke oder Nachbesitzer auf. Dieses Produkt ist nur für Privathaushalte oder ähnliche Anwendungszwecke vorgesehen:

- Personalküche in Geschäften, Büros und anderen Arbeitsumgebungen
- landwirtschaftliche Betriebe, Hotels, Motels und andere Wohnumgebungen
- Frühstückspensionen
- Party-Serviceleistungen und ähnliche nicht dem Einzelverkauf dienende Anwendungen.

Dieses Gerät darf nur zur Lagerung von Lebensmitteln benutzt werden. Jede andere Benutzung gilt als gefährlich und führt zum Haftungsausschluss des Herstellers. Darüber hinaus sollten Sie die Garantiebedingungen beachten.

## SICHERHEITSHINWEISE

**Der Kühlschrank enthält ein Kältemittelgas (R600a: Isobuten) und ein Isoliergas (Cyclopentan). Diese sind zwar Umweltverträglich, aber auch entzündlich.**

**Beachten Sie daher die folgenden Vorschriften, um Gefahrensituationen für Sie zu vermeiden:**

**Ziehen Sie den Netzstecker, bevor Sie am Gerät hantieren.**

- **Das hinter und im Gerät installierte Kühlsystem enthält ein Kältemittel. Vermeiden Sie daher jegliche Beschädigung der Leitungen.**
- **Sollten Sie eine Undichtigkeit im Kühlsystem feststellen, dürfen Sie weder die Steckdose berühren noch offenes Feuer benutzen. Öffnen Sie das Fenster und lassen Sie frische Luft ins Zimmer. Wenden Sie sich dann zwecks Reparatur an einen Kundendienst.**
- **Sollten sich Eisablagerungen gebildet haben, dürfen diese keinesfalls mit einem Messer oder einem anderen scharfen Gegenstand entfernt werden. Sollte dadurch der Kühlkreislauf beschädigt werden, könnte austretendes Kältemittel einen Brand auslösen oder Ihre Augen schädigen.**
- **Das Gerät darf weder an feuchten, öligen oder staubigen Orten installiert noch direkter Sonneneinstrahlung und Wasser ausgesetzt werden.**
- **Installieren Sie das Gerät nicht in der Nähe von Heizungen oder brennbaren Materialien.**
- **Verwenden Sie keine Verlängerungskabel oder Adapter.**
- **Ziehen Sie nicht übermäßig stark am Stromkabel und fassen Sie den Stecker nicht mit feuchten Händen an.**
- **Der Stecker und/oder das Stromkabel dürfen nicht beschädigt werden, weil dies zu einem Stromschlag oder Brand führen kann.**
- **Der Stecker sollte saubergehalten werden, weil übermäßige Staubablagerungen auf dem Stecker zu einem Brand führen können.**

- Benutzen Sie keine mechanischen Geräte oder andere Ausrüstungen, um den Abtauvorgang zu beschleunigen.
- Vermeiden Sie unter allen Umständen die Benutzung von offenem Feuer oder elektrischen Geräte wie Heizungen, Dampfreinigern, Kerzen, Öllampen und dergleichen, um den Abtauvorgang zu beschleunigen.
- Benutzen oder lagern Sie keine brennbaren Sprays wie Sprühfarbe in der Nähe des Geräts, weil dies zu einer Explosion oder einem Brand führen könnte.
- Benutzen Sie keine elektrischen Vorrichtungen in den Lebensmittel-Lagerfächern, sofern diese nicht ausdrücklich vom Hersteller empfohlen wurden.
- Halten Sie brennbare und hochflüchtige Stoffe wie Äther, Benzin, Flüssiggas, Propangas, Spraydosen, Klebemittel, reinen Alkohol usw. fern, weil diese zu einer Explosion führen können.
- Lagern Sie weder Medizin noch Forschungsmaterialien im Gerät. Falls Stoffe gelagert werden, die eine strenge Kontrolle der Lagertemperatur erfordern, kann es sein, dass diese verderben oder eine unkontrollierte Reaktion auftritt, die Risiken nach sich ziehen kann.
- Halten Sie die Lüftungsöffnungen im Gehäuse des Geräts oder der Einbaustruktur frei von Verstopfungen.
- Stellen Sie keine mit Wasser gefüllten Gegenstände und/oder Behältnisse oben auf dem Gerät ab.
- Führen Sie keine Reparaturen an diesem Gerät durch. Alle Maßnahmen dürfen nur von qualifiziertem Personal vorgenommen werden.
- Dieses Gerät darf von Kindern ab 8 Jahren und Personen mit eingeschränkten körperlichen, sensorischen oder geistigen Fähigkeiten oder ohne Erfahrung und Wissen benutzt werden, wenn sie beaufsichtigt werden oder Anweisungen für den sicheren Gebrauch des Geräts erhalten und die damit verbundenen Gefahren verstanden haben.
- Kinder dürfen keinesfalls mit dem Gerät spielen. Kinder dürfen das Gerät nur unter Beaufsichtigung reinigen und instandhalten

## GERÄTEENTSORGUNG



Dieses Gerät ist entsprechend der EU-Richtlinie 2012/19/EC für Elektro- und Elektronik-Altgeräte (WEEE) gekennzeichnet. Elektro- und Elektronik-Altgeräte enthalten sowohl umweltschädliche Stoffe (die negativen Folgen für die Umwelt verursachen) und grundlegenden Komponenten (die wiederverwendet werden können). Es ist wichtig, Elektro- und Elektronik-Altgeräte spezifischen Behandlungen zu unterziehen, um alle Schadstoffe zu entfernen und ordnungsgemäß zu entsorgen sowie alle Materialien zu recyceln. Jeder kann dazu beitragen, dass Alttelektronikgeräte nicht zu einem Umweltproblem werden. Daher sollten unbedingt einige Grundregeln beachtet werden:

- Elektro- und Elektronik-Altgeräte dürfen nicht als Hausmüll entsorgt werden;
- Elektro- und Elektronik-Altgeräte müssen den entsprechenden Sammelstellen der Gemeinde oder davon registrierten Unternehmen übergeben. Viele Länder bieten möglicherweise die Abholung zu Hause für große Elektro- und Elektronik-Altgeräte.

In vielen Ländern können beim Kauf eines neuen Geräts Altgeräte an Händler, die einen kostenlosen 1-zu-1-Umtausch vornehmen müssen, zurückgegeben werden, solange das Gerät demselben Typ entspricht und über die gleichen Funktionen wie das bereitgestellte Gerät verfügt.

## CE-Konformität



Mit der Verwendung des **CE**-Kennzeichens auf diesem Produkt bestätigen wir, dass sämtliche relevanten Sicherheits-, Gesundheits- und Umweltschriften eingehalten werden, die für dieses Produkt in Europa gesetzlich festgelegt sind.

## ENERGIEEINSPARUNGEN

- Empfehlungen für eine optimale Energieeinsparung:
- Installieren Sie das Gerät nicht in der Nähe von Wärmequellen, setzen Sie es nicht direkter Sonneneinstrahlung aus, und sorgen Sie für ausreichende Luftzirkulation.
- Legen Sie keine heißen Lebensmittel in den Kühlschrank, um einen Anstieg der Innentemperatur und den andauernden Betrieb des Kompressors zu vermeiden.
- Lagern Sie nicht zu viele Lebensmittel, um eine ausreichende Luftzirkulation zu gewährleisten.
- Tauen Sie das Gerät ab, falls sich Eis gebildet hat (siehe ABTAUEN), um die Kühlung zu erleichtern.
- Bei einem Stromausfall sollte die Kühlschranktür geschlossengehalten werden.
- Die Tür sollte nur möglichst kurz geöffnet werden oder offenstehen.
- Stellen Sie den Thermostat nicht auf zu niedrige Temperaturen ein.
- Beseitigen Sie Staubablagerungen auf der Geräterückseite (siehe REINIGEN).
- Vollständiges Abtauen (mit Tür-Display): Nehmen Sie alle Körbe aus dem Gefrierfach.
- Vollständiges Abtauen (mit internem Bedienteil für Kühlschrank und Knopf für Gefrierfach): Nehmen Sie die übrigen Körbe aus dem Gefrierfach und lassen Sie die untere Schublade an ihrem Platz.
- Abtaufreies Modell: Nehmen Sie die übrigen Körbe aus dem Gefrierfach und lassen Sie die untere Schublade an ihrem Platz.
- Alle normalen statischen Modelle: Nehmen Sie alle Schubladen aus dem Gefrierfach.



## AUFSTELLUNG

### **Belüftung**

Damit die warme Luft gut abgeleitet werden kann und das Gerät effizient und Energie sparend arbeitet, ist eine ausreichende Belüftung unerlässlich. Sehen Sie daher einen ausreichenden Abstand von den Wänden oder den angrenzenden Möbeln um das Gerät vor. So ist hinten ein Abstand von mindestens 100 mm zur Wand freizulassen, an den Seiten von jeweils mindestens 100 mm und oberhalb des Gerätes von nicht weniger als 200 mm. Für das hindernisfreie Öffnen der Tür um 160° sollte ebenfalls ein entsprechender Freiraum berücksichtigt werden.

---

### **Stromanschluss**

Das Gerät ist für den Betrieb mit einer Stromversorgung über Einzelphase im Wechselstrom von 220-240V und 50Hz bzw. 230 V bei 60 Hz Frequenz vorgesehen. Sollte die Stromversorgung so stark schwanken, dass die Spannung die angegebenen Werte übersteigt, ist aus Sicherheitsgründen ein automatischer Wechselstromspannungsregler am Gerät anzuschließen. Das Gerät ist an eine einzelne Steckdose anzuschließen, die nicht von anderen Geräten gemeinsam genutzt wird. Der Stecker muss für eine geerdete Steckdose geeignet sein.

---

### **Netzkabel**

Verwenden Sie keine Verlängerungskabel und vermeiden Sie es auch, das Netzkabel zusammenzurollen, wenn das Gerät in Betrieb ist. Auc darf das Netzkabel an der Rückseite des Gerätes nicht dicht am Kompressor liegen, da sich dieser während des Betriebs stark erhitzt. Durch die hohe Temperatur würde die Isolierung beschädigt werden und Stromverlust wäre die Folge.

---

### **Schutz vor Feuchtigkeit**

Vermeiden Sie es, das Gerät an einen Ort aufzustellen, an dem Feuchtigkeit sich niederschlagen kann, um die Metallteile des Kühlschranks vor Rostbildung zu schützen. Der Kühlschrank darf auch nicht direkt mit Wasser besprüht werden, um dem Risiko von Isolations- und Stromverlust vorzubeugen.

### **Schutz vor Wärme**

Halten Sie das Gerät fern von Wärmequellen und von direkter Sonneneinstrahlung.

---

### **Waagerechte Ausrichtung**

Stellen Sie das Gerät auf einen ebenen und stabilen Boden. Der Boden darf nicht mit weichem Material wie Schaumgummi o.Ä. ausgelegt sein. Richten Sie das Gerät über die entsprechenden Schrauben waagerecht aus, falls es nicht eben steht. Stellen Sie das Gerät nicht in die Nähe von Gegenständen, die Resonanzgeräusche produzieren könnten.

---

### **Fernhalten von Gefahrenquellen**

Es ist dringend davon abzuraten, den Kühlschrank in die Nähe von brennbaren oder leicht entzündlichen Stoffen wie Gas, Benzin, Alkohol, Lack oder Öl usw. aufzustellen. Diese Stoffe dürfen auch nicht im Kühlschrank aufbewahrt werden.

---

### **Transport**

Beim Transport oder an seiner endgültigen Stelle darf das Gerät weder waagerecht hingelegt noch mit mehr als 45° Neigungswinkel gekippt, noch auf den Kopf gestellt werden.

## VORSICHTSMAßNAHMEN

- Das Wasser, das in den Lebensmitteln enthalten ist, oder die Luftfeuchtigkeit, die durch Öffnen der Tür in das Gerät gelangt, können im Gefrierschrank zu einer Frostschrift gefrieren, welche die Kühlung beeinträchtigen kann. Tauen Sie den Gefrierschrank ab, wenn diese Frostschrift dicker als 2 mm ist.
- Das Abtauen erfolgt im Gefrierbereich manuell. Vor dem Abtauen entnehmen Sie das Gefriergut, den Eiswürfelbehälter und die Ablage aus der Gefrierzelle. Stellen Sie dann den Temperaturnopf vorübergehend auf „0“, so dass der Kompressor aufhört zu arbeiten, und lassen Sie die Tür offen, bis die Frostschrift vollständig aufgetaut ist. Wischen Sie das Wasser ab und trocknen Sie sorgfältig mit einem weichen Tuch. Um das Abtauen zu beschleunigen, können Sie einen Behälter mit warmem Wasser (ca. 50°C) in die Gefrierzelle stellen. Nach dem Abtauen stellen Sie sicher, dass der Temperaturnopf wieder auf die ursprüngliche Position gestellt wird.
- Es ist dringend davon abzuraten, die Gefrierzelle direkt mit heißem Wasser zu begießen oder mit einem Haartrockner aufzuheizen, da sonst das Innengehäuse dadurch deformiert werden könnte.
- Benutzen Sie niemals scharfe Gegenstände wie Messer, Schaber o. Ä., um die Eisfläche oder die Frostschrift abzukratzen oder die am Gefrierschrankboden haftenden Behältnisse mit Gefriergut zu trennen. Das könnte das Innengehäuse oder gar die Oberfläche des Verdampfers unwiederbringlich beschädigen.
- Sollte das Netzkabel des Gerätes beschädigt werden, ist dieses durch einen gleichen Typs zu ersetzen. Die Arbeiten dürfen nur von einem autorisierten Werkskundendienst durchgeführt werden, da hierfür spezielles Werkzeug notwendig ist.

## WARTUNG UND PFLEGE

### Lampenwechsel

Zum Auswechseln der Lampe, gehen Sie wie folgt vor:

- Ziehen Sie das Netzkabel von der Steckdose ab
- Entfernen Sie die Lampenabdeckung durch Zusammendrücken der beiden Laschen an deren Seiten
- Ersetzen Sie die Lampe mit einer neuen mit maximaler Wattzahl entsprechend den Angaben auf dem Matrikelschild des Gerätes
- Montieren Sie die Lampenabdeckung wieder und warten Sie 5 Minuten, bevor Sie das Gerät erneut ans Stromnetz anschließen

## PROBLEMLÖSUNG

Sollten Ihnen beim Betrieb des Gerätes einmal Unregelmäßigkeiten auffallen, lesen Sie bitte zunächst die nachfolgenden Anweisungen durch, bevor Sie den Kundendienst anrufen. Viele Symptome lassen sich selbst beheben.

### 1. Das Gerät funktioniert nicht

- Der Stecker ist nicht in der Steckdose
- Die Sicherung hat ausgelöst
- Der Strom ist ausgefallen

### 2. Das Gerät kühlt zu stark

- Der Temperaturregler ist zu hoch eingestellt
- Wenn Lebensmittel mit hohem Feuchtigkeitsgehalt direkt unter die Auslassöffnungen der Kaltluft gestellt werden, können sie leicht gefrieren. Das ist kein Hinweis auf eine Fehlfunktion des Gerätes.

### 3. Das Gerät kühlt nicht ausreichend

- Das Kühlgut liegt zu dicht beieinander, und verhindert so die Zirkulation der Kaltluft.
- Eine große Menge von frischen oder warmen Lebensmitteln wurde in den Kühlschrank gestellt.
- Die Tür schließt nicht richtig
- Die Türdichtung ist beschädigt
- Das Gerät ist nicht ausreichend belüftet
- Das Gerät hat nicht die erforderlichen Abstände zu den Seitenwänden und zur Decke hin

### 4. Das Abtauwasser tropft ins Innere des Gerätes und auf den Boden

- Prüfen Sie, dass die Abflusssrinne nicht verstopft ist und der Abflussschlauch nicht eingeklemmt ist
- Prüfen Sie, dass die Abtauschale richtig sitzt.

### 5. Kondenswasser bildet sich außen am Gerät

- Kondenswasser kann sich an der Außenseite des Gerätes bilden, wenn die Luftfeuchtigkeit sehr hoch ist, besonders während der feuchten Jahreszeiten. Das ist das gleiche Phänomen wie das, wenn kaltes Wasser in ein Glas gegeben wird, und stellt keinen Fehler dar, sondern ist völlig normal. Wischen Sie das Wasser einfach mit einem trockenen Tuch ab.

### 6. Gurgelgeräusche sind zu hören

- Rassel- oder Gurgelgeräusche werden durch das Fließen der Kühlflüssigkeit erzeugt. Das ist völlig normal und kein Indiz einer Fehlfunktion.

### 7. Die Seitenwände des Gehäuses heizen sich auf

- Die Seitenwand des Gehäuses heizt sich auf, wenn das Gerät in Betrieb genommen wird, wenn die Tür häufig geöffnet und wieder geschlossen wird, oder auch wenn das Gerät bei sehr hoher Umgebungstemperatur arbeiten muss, z.B. im Sommer oder in schlecht belüfteten Räumen. Die Wärme aus dem Inneren des Gehäuses wird so nach außen abgeleitet, das ist kein Zeichen einer Fehlfunktion des Kühlschranks.

## TECHNISCHE EIGENSCHAFTEN

- Für detaillierte Informationen über die technischen Eigenschaften dieses Gerätes vergleichen Sie bitte die Angaben auf dem Matrikelschild an der Rückseite des Kühlschranks.
- Technische Eigenschaften können ohne vorherige Ankündigungen verändert werden.

## KÜHLSCHRANK

Warten sie vor der Inbetriebnahme des Gerätes mindestens zwei Stunden, damit der Kühlkreislauf seine volle Funktionstüchtigkeit erreichen kann.

## SCHALTBRETT

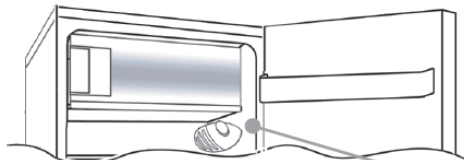

Die Thermostatbox zur Steuerung des Gerätes befindet sich oben rechts im Inneren des Kühlraums. Um zu prüfen, ob das Gerät in Betrieb ist, stellen Sie sicher, dass der Thermostatknopf nicht auf 'OEO' gestellt ist.

## ABTAUEN UND EINFRIEREN

Das Matrikelschild gibt die maximale Anzahl von Nahrungsmitteln an, die eingefroren werden können (siehe Abbildung 2).

Einfrieren ist bei jeder Einstellung des Drehknopfes garantiert.

(Abbildung 2)

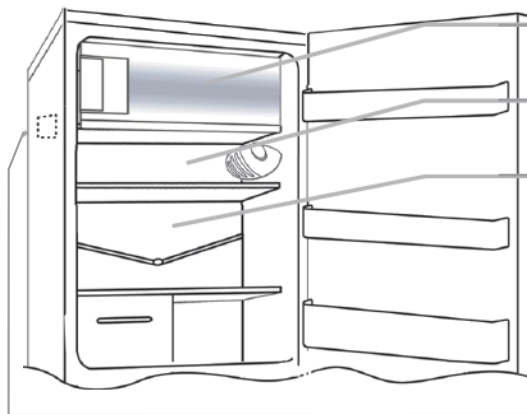

Wir empfehlen, das Gefrierfach abzutauen, wenn die Frostschicht dicker als 3 mm ist.

Eine kleine Menge Frost oder Wassertropfen auf der Rückseite des Kühlraums sind beim Betrieb des Kühlschranks normal.

Das Abtauen des Kühlraums geschieht bei diesem Produkt automatisch.

Stellen Sie sicher, dass der Wasserablauf stets sauber ist. Vergewissern Sie sich, dass die Nahrungsmittel nicht die Rückseite oder die Seitenwände des Kühlschranks berühren.

Hinweis: Hier ist das Typenschild. Wenn Sie bei einer Störung den Kundendienst kontaktieren müssen, geben Sie die Informationen auf diesem Schild an.

Wichtig: Wenn die Raumtemperatur sehr warm ist, wird das Gerät unter Umständen ständig laufen und auf der Rückseite des Kühlraums wird sich eine Frostschicht ablagern. Stellen Sie in diesem Fall den Thermostat auf eine niedrigere Stufe (1-2) ein.



## TÜRANSCHLAGWECHSEL

Um den Türanschlag zu wechseln, gehen Sie wie nachfolgend beschrieben vor:

1 Neigen Sie das Gerät um 45°, da an der Unterseite des Gerätes gearbeitet werden muss.

1

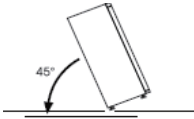

2 Nehmen Sie das untere Scharnier ab durch Entfernen der Schrauben, der Unterlegscheiben und den Stöpsel. Montieren Sie anschließend die Tür ab.

2

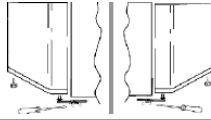

3 Nehmen Sie die beiden Schraubenabdeckungen ab und entfernen Sie die beiden Schrauben auf der Oberseite.

3



4 Nehmen Sie die beiden Schrauben auf der Rückseite des Gerätes ab und entfernen Sie die obere Abdeckung.

4



5 Schrauben Sie das rechte Scharnier ab.

5

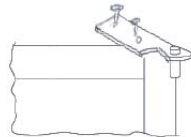

6 Bringen Sie das rechte Scharnier auf die linke Seite an.

6

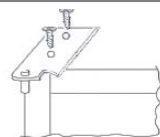

7 Versetzen Sie den Stöpsel von der linken Seite auf die rechte.

7



8 Montieren Sie die Scharniere und die Tür wieder, arbeiten Sie dabei von unten nach oben.

8

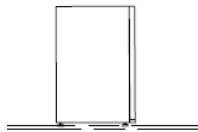

Gracias por comprar este producto.

Antes de utilizar el frigorífico, lea con atención el manual de instrucciones para aprovechar al máximo sus prestaciones. Guarde toda la documentación para utilizarla más adelante o para otros propietarios. Este producto es para uso doméstico o para aplicaciones similares exclusivamente; por ejemplo:

- Cocina para el personal de tiendas, oficinas y otros lugares de trabajo
- Fincas rústicas, clientes de hoteles, moteles y otros entornos residenciales
- Habitaciones de huéspedes (Bed and Breakfasts)
- Servicios de catering y aplicaciones similares no destinadas a la venta al por menor

Este electrodoméstico solo debe utilizarse para conservar alimentos, cualquier otro uso se considera peligroso y el fabricante no se responsabilizará cuando se incumplan las instrucciones. Asimismo, se recomienda tomar nota de las condiciones de la garantía.

## INFORMACIÓN DE SEGURIDAD

**El frigorífico contiene gas refrigerante (R600a: isobuteno) y gas aislante (ciclopentano) que son inflamables, a pesar de su gran compatibilidad con el medio ambiente.**

**Se recomienda respetar las normas siguientes para evitar situaciones de peligro:**

**Antes de realizar cualquier operación, desconecte el cable eléctrico de la toma de corriente.**

- **El sistema de refrigeración que se encuentra detrás en el interior del aparato contiene refrigerante. Por tanto, evite dañar los tubos.**
- **Si descubre una fuga en el sistema de refrigeración, no toque la toma de corriente de la pared ni utilice llamas abiertas. Abra la ventana y permite que el lugar se ventile. Luego llame al centro de servicio para solicitar que reparen el producto.**
- **No rasque el hielo o la escarcha que se generen con cuchillos u objetos afilados para eliminarlos. Podría dañar el circuito del refrigerante y el refrigerante podría derramarse, con la consiguiente posibilidad de ocasionar un incendio o lesiones oculares.**
- **No instale el electrodoméstico en lugares húmedos, con grasa o polvo, ni lo exponga a la luz solar directa y al agua.**
- **No instale el electrodoméstico cerca de calentadores o materiales inflamables.**
- **No utilice cables prolongadores ni adaptadores.**
- **No tire del cable ni doble demasiado; tampoco debe tocar el enchufe con las manos mojadas.**
- **No permita que el enchufe o el cable eléctrico se dañen, ya que podrían producirse descargas eléctricas o incendios.**
- **Se recomienda mantener limpio el enchufe. Cualquier acumulación excesiva de polvo en el enchufe podría originar un incendio.**
- **No utilice dispositivos mecánicos ni otro equipo para acelerar el proceso de descongelación.**

- **Evite por completo el uso de llamas abiertas o equipo eléctrico, como calentadores, aparatos de limpieza a vapor, velas, lámparas de aceite y similares, para acelerar la fase de descongelación.**
- **No utilice ni guarde aerosoles inflamables, como pintura en aerosol, cerca del electrodoméstico; podría producirse una explosión o un incendio.**
- **No utilice aparatos eléctricos dentro de los compartimentos para la conservación de alimentos, a menos que sean del tipo que recomienda el fabricante.**
- **No coloque ni guarde materiales inflamables y altamente volátiles, como éter, gasolina, LPG, gas propano, aerosoles en lata, pegamentos, alcohol puro y demás. Estos materiales podrían ocasionar una explosión.**
- **No guarde medicinas ni material de investigación en el electrodoméstico. Si se guarda material que requiera un control estricto de las temperaturas de conservación, es posible que se deteriore o que se produzca una reacción incontrolada peligrosa.**
- **Mantenga despejadas las ranuras de ventilación de la carcasa del electrodoméstico o de la estructura integrada.**
- **No coloque objetos o recipientes llenos de agua sobre el electrodoméstico.**
- **No repare este electrodoméstico. Estas intervenciones son responsabilidad exclusiva del personal cualificado.**
- **Este electrodoméstico pueden utilizarlo niños a partir de 8 años de edad y personas con facultades físicas, sensoriales o mentales reducidas, o con falta de experiencia y conocimiento, si lo emplean bajo supervisión adecuada o se les instruye acerca de la seguridad del producto y entienden los riesgos que comporta.**
- **Los niños no deben jugar con el electrodoméstico. Los niños no deberían limpiar ni mantener el producto sin supervisión.**



## DESGUACE DEL ELECTRODOMÉSTICO ANTIGUO



Este electrodoméstico tiene la marca de conformidad con la Directiva europea 2012/19/UE sobre residuos de aparatos eléctricos y electrónicos (RAEE). Los RAEE contienen sustancias contaminantes (que pueden tener consecuencias negativas para el medio ambiente) y componentes básicos (que pueden reutilizarse). Es importante someter los RAEE a procedimientos específicos para eliminar y desechar de manera correcta todos los contaminantes, además de recuperar y reciclar todos los materiales. Todos personalmente somos importantes

cuando se trata de garantizar que los RAEE no se conviertan en un problema ambiental. Para esto, es fundamental respetar algunas reglas básicas:

- Los RAEE no deben tratarse como residuos domésticos.
- Los RAEE deben entregarse en los puntos de recogida pertinentes que gestionan los municipios o las empresas autorizadas. En algunos países existe un servicio de recogida de RAEE de gran tamaño.

En muchos países se puede entregar el electrodoméstico antiguo al comprar otro nuevo en el establecimiento, que deberá recogerlo de forma gratuita siempre que se trate de un aparato equivalente y que tenga las mismas funciones que el suministrado.

## Conformidad CE



Al colocar la marca CE en este producto, ratificamos el cumplimiento todos los requisitos ambientales, sanitarios y de seguridad aplicables a este producto según la legislación europea.

## AHORRO ENERGÉTICO

- Para ahorrar más energía, recomendamos lo siguiente:
- Instale el electrodoméstico en un lugar con buena ventilación, que esté lejos de fuentes de calor y no quede expuesto a la luz solar directa.
- Procure no guardar alimentos calientes en el frigorífico para evitar que la temperatura interior aumente y el compresor funcione de manera continua.
- No introduzca demasiados alimentos para garantizar una circulación de aire adecuada.
- Descongele el electrodoméstico si tiene hielo (véase DESCONGELACIÓN) para facilitar la transferencia del frío.
- Si se corta la corriente eléctrica, es aconsejable mantener las puertas del frigorífico cerradas.
- Abra las puertas o manténgalas abiertas lo menos posible.
- Evite ajustar el termostato en temperaturas demasiado bajas.
- Elimine el polvo de la parte trasera del electrodoméstico (véase LIMPIEZA).
- Total No Frost Audy (con indicador en la puerta): extraiga todas las cestas del congelador.
- Total No Frost (con interfaz de usuario interna para frigorífico y mando para congelador): extraiga las demás cestas del congelador, pero mantenga el cajón inferior colocado en su sitio.
- Modelo Frost Free: extraiga las demás cestas del congelador, pero mantenga el cajón inferior colocado en su sitio.
- Todos los modelos estáticos: extraiga todos los cajones del congelador.

## COLOCACIÓN

### **Buena ventilación**

Es necesario que haya buena ventilación alrededor del frigorífico para que el calor se pueda disipar con facilidad, se produzca una refrigeración suficiente y el consumo de energía sea menor. Para este fin es necesario dejar un espacio libre suficiente alrededor del frigorífico. La parte posterior estará como mínimo a 100 mm de la pared, los laterales han de estar separados como mínimo 100 mm y la parte superior 200 mm como mínimo. Ha de dejarse espacio para poder abrir las puertas hasta 160°.

---

### **Suministro eléctrico**

El frigorífico sólo funciona con corriente alterna monofásica de (220-240)V-50Hz; 230V-/60Hz. Si en el lugar de residencia del usuario se producen fluctuaciones que se sale del intervalo anterior, por motivos de seguridad, coloque un regulador automático de corriente alterna. El frigorífico ha de utilizar un enchufe eléctrico especial en lugar del común que se utiliza para otros electrodomésticos. Su enchufe ha de encajar en la clavija con toma de tierra.

---

### **Cable eléctrico**

El cable no ha de prolongarse o enroscarse durante el funcionamiento del frigorífico. Además, está prohibido que se deje el cable pegado al compresor de la parte posterior del frigorífico ya que la temperatura de su superficie es bastante alta cuando está funcionando. Si le tocase se derretiría el aislante o provocaría pérdidas de electricidad.

---

### **Protección contra humedad**

Evite colocar el frigorífico en un sitio donde haya mucha humedad para minimizar la posibilidad de que se oxiden las piezas metálicas. Además, está prohibido mojar directamente el frigorífico ya que podría debilitar el aislamiento y podría producirse un cortocircuito.

## COLOCACIÓN

### **Protección contra el calor**

El frigorífico ha de colocarse lejos de fuentes de calor o de los rayos del sol directos.

---

### **Fijación estable**

El suelo en el que se apoye el frigorífico ha de ser liso y sólido. No puede estar cubierto de material 'blando' alguno, como espuma plástica, etc. Si el frigorífico no está nivelado se pueden ajustar los pies como convenga. El frigorífico no ha de colocarse cerca de nada que pueda hacer eco.

---

### **Mantener el electrodoméstico alejado de peligros**

No es recomendable que el frigorífico esté cerca de combustible o componentes volubles, como gases, gasolina, alcohol, laca o aceite de plátano. Los objetos mencionados no se pueden guardar cerca del frigorífico.

---

### **Movimiento**

Cuando fije o mueva el frigorífico, éste no se puede colocar horizontalmente, no puede inclinarse más de 45° ni ponerse boca abajo.

## PRECAUCIONES

- El agua de los alimentos o la que accede al interior del frigorífico a través del aire cuando se abren las puertas, puede formar una capa de escarcha en el interior. Esto debilita el frigorífico cuando la escarcha es gruesa por lo que cuando supere los 2 mm de grosor deberá descongelarlo.
- El modo de descongelación en el congelador es manual, antes de descongelar retire los alimentos, la cubitera y la balda y colóquelos en una cámara fría de forma temporal y luego ponga el mando del regulador de la temperatura en la posición "0" (el compresor dejará de trabajar) y deje la puerta abierta hasta que el hielo y la escarcha se disuelvan completamente depositándose en el fondo del congelador, seque el agua con un paño. Para acelerar el proceso de descongelación puede colocar una tinaja con agua caliente (unos 50°C) en el interior del congelador. Una vez descongelado, asegúrese de colocar el mando del regulador de temperatura en la posición inicial.
- No es aconsejable calentar el congelador directamente con agua caliente o un secador de pelo mientras se está descongelando para evitar deformaciones en el interior del congelador.
- Tampoco es aconsejable rascar el hielo y la escarcha o separar la comida de los recipientes en los que ha sido congelada con una cuchilla o espátulas de madera para no dañar el interior del congelador o la superficie del evaporador.
- Si el cable eléctrico del electrodoméstico está dañado sólo se puede reemplazar en una tienda de reparaciones designada por el fabricante ya que se requieren herramientas especiales.

## CUIDADO Y MANTENIMIENTO

### Cambio de bombillas

Cuando reemplace la bombilla:

- Desenchufe el electrodoméstico de la corriente
- Arrastre la tapa del lateral de la lámpara y retírela.
- Sustituya la bombilla por una nueva, la potencia máxima recomendada se indica en la etiqueta que hay en el interior del electrodoméstico al lado de la lámpara.
- Ponga la cubierta de la lámpara y espere 5 minutos antes de enchufar de nuevo el frigorífico.

## Guía de incidencias

### 1. CUANDO NO FUNCIONA EL FRIGORÍFICO.

- Compruebe si hay algún fallo eléctrico.
- Compruebe si está enchufado.
- Compruebe que el fusible no esté fundido.

### 2. CUANDO EL FRIGORÍFICO ENFRÍA EN EXCESO

- Puede que el punto de control de temperatura está muy alto
- Si coloca alimentos con un alto contenido en humedad directamente bajo las salidas de aire, se congelarán con facilidad. Esto no indica un mal funcionamiento.

### 3. CUANDO EL FRIGORÍFICO NO ENFRÍA LO SUFICIENTE.

- Puede que los alimentos estén empaquetados demasiado juntos lo que obstruye el flujo de aire frío.
- Puede que haya metido en el congelador alimentos demasiado calientes o gran cantidad de alimentos.
- Pues que no se haya cerrado la puerta adecuadamente.
- Puede que las juntas de la puerta estén dañadas.
- Puede que el frigorífico no tenga ventilación.
- Puede que haya poco espacio entre el frigorífico y las superficies laterales y la superior.
- El mando de control de temperatura puede no estar bien ajustado.

### 4. CUANDO EL AGUA DE DESCONGELACIÓN DESBORDA DENTRO DEL FRIGORÍFICO Y EL SUELO.

- Compruebe que el conducto y el agujero de drenaje no están obstruidos.
- Compruebe que la rejilla de drenaje está bien colocada.

### 5. CUANDO SE FORMA CONDENSACIÓN EN EL EXTERIOR DEL FRIGORÍFICO.

- La condensación se puede formar en el exterior cuando la humedad es elevada por ejemplo en las estaciones húmedas. Es el mismo resultado que la condensación que se forma cuando se rocía agua fría en un cristal. Por tanto no indica la presencia de fallo alguno, seque esa condensación con un paño.

### 6. CUANDO SE ESCUCHA COMO SI FLUYESE AGUA.

- El sonido de agua fluyendo es el fluir del refrigerante. No indica un mal funcionamiento.

### 7. CUANDO SE CALIENTA EL PANEL INTERIOR DE LA CÁMARA.

- El panel interior de calentará cuando se abra y cierre frecuentemente la puerta, cuando ponga en marcha el aparato y cuando funcione en verano con una temperatura ambiente exterior elevada. En ese caso no toque el panel ya que el calor deriva de la disipación de la cámara y no significa que haya algo que esté mal en el frigorífico.

## Especificaciones técnicas

\* Véase la placa de la parte posterior del frigorífico para conocer en detalles las especificaciones técnicas.

\* Las especificaciones están sujetas a cambios sin aviso previo

## FRIDGE

Una vez instalado el aparato, espere como mínimo dos horas antes de ponerlo en marcha. Sólo de esta manera el circuito frigorífico funcionará correctamente.

### PANEL DE MANDOS

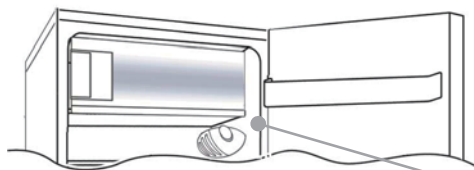

La caja del termostato que controla la aplicación se encuentra ubicada dentro del compartimento del frigorífico en la zona superior derecha. Para comprobar si la aplicación está funcionando, asegúrese de que la rueda del termostato no esté fijada en "0".

### DESCONGELACIÓN y CONGELACIÓN

La placa indicadora muestra la cantidad máxima de comida que puede ser congelada, (véase Figura 2). La congelación está garantizada en cualquier posición de la rueda.

(Figura 2)

La descongelación del compartimento del frigorífico tiene lugar de forma automática en este producto.



Le aconsejamos que descongele el congelador cuando la bandeja de hielo haya alcanzado un espesor de 3 mm como mínimo.

Un pequeño goteo de agua en la parte interna del compartimento del frigorífico mientras esté funcionando es totalmente normal.

Asegúrese de mantener siempre limpio el desagüe. Asegúrese de que las comidas no tocan la parte trasera del compartimento del congelador.

NOTA: Esta es la placa indicadora. Si necesita contactar con nuestro servicio de atención al cliente en caso de fallos o defectos, no olvide indicarle la información contenida en dicha placa.

IMPORTANTE: Si la temperatura de la habitación es muy alta, el aparato seguirá funcionando pero una capa de hielo se formará en la parte trasera del compartimento del frigorífico. En este caso, gire el interruptor para alcanzar temperaturas inferiores (1-2).

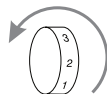

### INVERTIR EL SENTIDO DE APERTURA DE LAS PUERTAS

Para invertir el sentido de apertura de las puertas, siga las siguientes instrucciones en función del tipo de orificio y de bisagra que contenga su producto.

A

Coloque o incline el frigorífico respetando un ángulo de 45°, ya que será necesario para poder trabajar sobre la parte inferior del aparato.

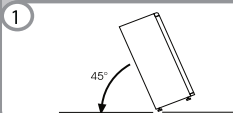

Saque la bisagra inferior, desatornillando las tuercas, sacando el enchufe y las arandelas y a continuación, saque la puerta inferior.

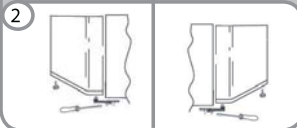

Saque el tornillo intermedio y la puerta superior.

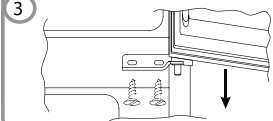

Retire las tapas (A) y (B), afloja los tornillos y quite la parte del panel.

4

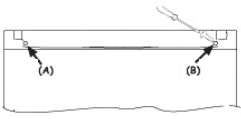

Desapr iete la bisagra derecha.

5

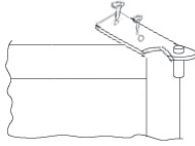

Antes de volver a la bisagra a la izquierda, invertir la dirección de la bisagra.

6

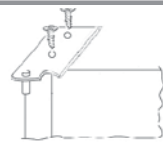

Retire el tapón del lado izquierdo e inserte en el lado derecho de la puerta.

7

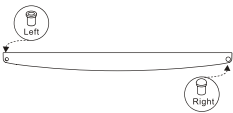

Vuelva a montar las bisagras y las puertas de abajo hacia arriba.1 2 3.

8

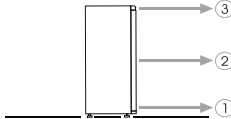

Obrigado por comprar este produto.

Antes de usar o seu frigorífico, leia atentamente este manual de instruções para maximizar o seu desempenho. Guarde todas as documentações para uso futuro ou outros proprietários. Este produto destina-se exclusivamente a uso doméstico ou para aplicações similares, tais como:

- Área de cozinha para pessoal em lojas, escritórios e outros ambientes de trabalho
- Em quintas, para clientes de hotéis, motéis e outros ambientes do tipo residencial
- como B&Bs (cama e pequeno-almoço)
- Para serviços de catering e aplicações similares, que não sejam de vendas por retalho.

Este aparelho deve ser usado apenas para fins de armazenamento de alimentos, sendo qualquer outro uso considerado perigoso. O fabricante não será responsável por incumprimentos. Além disso, é recomendável que consulte as condições de garantia.

## INFORMAÇÃO DE SEGURANÇA

**O frigorífico contém um gás refrigerante (R600a: isobutano) e gás isolante (ciclopentano), com elevada compatibilidade com o meio ambiente, sendo, no entanto, inflamáveis.**

**Recomendamos o cumprimento dos seguintes regulamentos para evitar situações de perigo:**

**Antes de realizar qualquer operação, desligue o cabo de alimentação da tomada elétrica.**

- **O sistema de refrigeração posicionado atrás e no interior do aparelho contém refrigerante. Portanto, evite danificar os tubos.**
- **Se no sistema de refrigeração for observada uma fuga, não toque na tomada da parede e não use chamas abertas. Abra a janela e deixe entrar ar na sala. De seguida, ligue para um centro de serviço para solicitar a reparação.**
- **Não raspe com uma faca ou com um objeto afiado para remover gelo acumulado. Com isto, o circuito de refrigerante pode ser danificado, e o seu derramamento pode causar um incêndio ou ferir os seus olhos.**
- **Não instale o aparelho em locais húmidos, oleosos ou empoeirados, nem o exponha à luz solar direta e à água.**
- **Não instale o aparelho próximo de aquecedores ou de materiais inflamáveis.**
- **Não use cabos de extensão ou adaptadores.**
- **Não puxe ou dobre excessivamente o cabo de alimentação ou toque a ficha com as mãos molhadas.**
- **Não danifique a ficha e/ou o cabo de alimentação; Isto pode causar choques elétricos ou incêndios.**
- **Recomenda-se manter a ficha limpa, pois quaisquer resíduos de poeira excessivos na tomada pode provocar fogo.**
- **Não use dispositivos mecânicos ou outros equipamentos para acelerar o processo de descongelação.**



- **Evite absolutamente o uso de chamas abertas ou de equipamentos elétricos, como aquecedores, aparelhos de limpeza a vapor, velas, lâmpadas de óleo e outros para acelerar a fase de descongelação.**
- **Não use ou guarde sprays inflamáveis, tais como spray de tinta, próximo do aparelho, pois pode provocar uma explosão ou um incêndio.**
- **Não use aparelhos elétricos dentro dos compartimentos de armazenamento de alimentos, exceto se forem do tipo recomendado pelo fabricante.**
- **Não coloque nem armazene materiais inflamáveis e altamente voláteis, tais como éter, gasolina, GLP, gás propano, aerossóis, adesivos ou álcool puro, etc. Estes materiais podem provocar uma explosão.**
- **Não armazene medicamentos ou materiais de pesquisa no aparelho. Não armazene material que requer um controlo rigoroso das temperaturas de armazenamento, pois pode ocorrer deterioração ou uma reação descontrolada que pode causar riscos.**
- **Mantenha as aberturas de ventilação na caixa do aparelho ou na estrutura embutida, livre de obstruções.**
- **Não coloque objetos e/ou recipientes cheios com água na parte superior do aparelho.**
- **Não efetue reparações neste aparelho. Todas as intervenções devem ser realizadas exclusivamente por pessoal qualificado.**
- **Este aparelho pode ser usado por crianças a partir dos 8 anos de idade e por pessoas com incapacidade física, sensorial ou mental, ou sem experiência e conhecimentos para o fazer, desde que supervisionadas ou devidamente orientadas relativamente ao uso seguro do equipamento e sobre os perigos envolvidos.**
- **As crianças não devem brincar com o aparelho. A limpeza e a manutenção não devem ser realizadas por crianças sem a supervisão de um adulto**

## DESMANTELAMENTO DE UM APARELHO ANTIGO



Este equipamento está marcado em conformidade com a Diretiva Europeia 2012/19/UE sobre Resíduos Elétricos e Equipamento Eletrónico (REEE). O REEE contém substâncias poluentes (que podem ser perigosas para o meio ambiente) e componentes básicos (que podem ser reutilizados). É importante que os REEE sejam submetidos a tratamentos específicos, para remover e eliminar adequadamente todos os poluentes e recuperar e reciclar todos os materiais. Os indivíduos podem desempenhar um papel importante para garantir que os REEE não se tornam um problema ambiental;

É essencial seguir algumas regras básicas:

- Os REEE não devem ser tratados como lixo doméstico;
- Os REEE devem ser entregues nos pontos de recolha adequados administrados pelo município ou por empresas registadas. Em muitos países, para grandes REEE, pode estar disponível recolha doméstica.

Em muitos países, quando é comprado um aparelho novo, o antigo pode ser devolvido ao retalhista, que deve proceder à recolha gratuitamente, desde que o equipamento seja de tipo equivalente e tenha as mesmas funções do equipamento fornecido.

## Conformidade CE



Ao colocar a marca **CE** neste produto, declaramos, sob nossa responsabilidade, a conformidade do mesmo com todos os requisitos Europeus de segurança, de saúde e ambientais mencionados na legislação para este produto.

## POUPANÇAS ENERGÉTICAS

- Para maiores poupanças energéticas, sugerimos:
- Instalar o aparelho afastado de fontes de calor e não exposto à luz solar direta e numa sala bem ventilada.
- Evitar colocar alimentos quentes no frigorífico para evitar o aumento da temperatura interna e, assim, causar o funcionamento contínuo do compressor.
- Não envolver excessivamente os alimentos de modo a garantir uma circulação adequada do ar.
- Descongelar o aparelho em caso de haver gelo (ver DESCONGELAÇÃO) para facilitar a transferência de frio.
- No caso de falha de energia elétrica, é aconselhável manter a porta do frigorífico fechada.
- Abrir ou manter as portas do aparelho abertas o mínimo possível
- Evitar ajustar o termostato para temperaturas muito frias.
- Limpar o pó presente na parte traseira do aparelho (consultar LIMPEZA).
- Total no-frost Audy (com visor na porta): remover todos os cestos no compartimento do congelador;
- Total no-frost (com interface de utilizador interno para frigorífico e botão para congelador): remover outros cestos no compartimento do congelador mas manter a gaveta inferior na sua posição.
- Modelo sem gelo: remover os outros cestos no compartimento do congelador mas manter a gaveta inferior na sua posição.
- Todos os modelos estáticos normais: retirar todas as gavetas do compartimento do congelador.

## Posicionamento correcto

### Boa Ventilação

É necessário haver uma boa ventilação em redor do frigorífico para uma fácil dissipação do calor, uma elevada eficiência de refrigeração e um baixo consumo de energia. Com este fim, deve ser deixado espaço livre suficiente em redor do frigorífico. As traseiras devem estar a, pelo menos, 100mm da parede, os lados com um espaço de separação de 100mm e, no topo, o espaço não deve ser inferior a 200mm. Deve existir um espaço livre que permita abrir as portas num ângulo de 160°.

---

### Ligação eléctrica

O frigorífico funciona apenas com corrente eléctrica monofásica alternada de (220-240)V~/50Hz;230V~/60Hz. Se a flutuação na voltagem na sua área de residência for tão grande que exceda o valor atrás indicado, deverá aplicar um regulador de voltagem automático ao frigorífico, por uma questão de segurança. O frigorífico não deve partilhar uma tomada com outros equipamentos eléctricos. A ficha deve encaixar perfeitamente na tomada com terra.

---

### Cabo de Ligação Eléctrica

O cabo não deve ser esticado nem enrolado durante o funcionamento. Mais, é proibido que o cabo seja mantido perto do compressor nas costas do frigorífico, cuja temperatura é bastante elevada durante o funcionamento. Se o cabo tocar nele, pode desactivar o isolamento ou provocar a passagem de electricidade.

---

### Protecção contra a Humidade

Evitar instalar o frigorífico num local com presença de humidade elevada por forma a minimizar a possibilidade de enferrujamento das suas partes metálicas. Por outro lado, é proibida a aplicação directa de sprays de água no frigorífico, podendo ocorrer um mau isolamento e a fuga de corrente eléctrica.

## Posicionamento correcto

### Protecção contra o Calor

O frigorífico deve encontrar-se longe de qualquer fonte de calor ou do sol directo.

---

### Fixação Estável

O chão onde o frigorífico vai ser instalado deve ser plano e sólido. Não deve ser posicionado sobre material macio, como espuma, plástico, etc. Se o frigorífico não estiver nivelado, ajustar os pés. O frigorífico não deve ser posicionado junto de algo que possa provocar eco.

---

### Afastar do Perigo

Não é aconselhável que o frigorífico seja posicionado perto de substâncias voláteis ou combustíveis como gás, gasolina, álcool, verniz e óleo banana, etc. As referidas substâncias não podem ser armazenadas no frigorífico.

---

### Deslocação

Ao ser fixado ou deslocado, o frigorífico não pode ser colocado na horizontal, com uma inclinação superior a 45° ou com a parte superior voltada para baixo.

## Precauções

- A água contida nos alimentos ou que penetra no ar do frigorífico com a abertura das portas pode causar uma camada de gelo no interior. Vai enfraquecer o frigorífico quando o gelo for espesso. Assim, deve descongelá-lo quando tiver uma espessura superior a 2 mm.
- A descongelação do compartimento congelador é feita por operação manual. Antes da descongelação, retire temporariamente os alimentos, a forma de gelo e a prateleira para o compartimento de armazenagem de frio, colocando de seguida o botão da regulação de temperatura na posição "0" (o compressor irá deixar de funcionar). Deixe a porta aberta até o gelo se dissolver, depositando-se no fundo do compartimento congelador, e limpe com um pano macio. No caso de desejar acelerar o processo da descongelação, poderá colocar uma taça com água quente (cerca de 50° C) no compartimento congelador. Após a descongelação, não se esqueça de voltar a colocar o botão do regulador da temperatura na posição inicial.
- Não é aconselhável aquecer o compartimento congelador directamente com água quente ou com um secador de cabelo durante a descongelação, evitando assim a deformação do revestimento interior.
- Também não é aconselhável raspar o gelo ou separar alimentos dos recipientes que foram congelados em conjunto com os alimentos com ferramentas afiadas ou equipamentos de madeira por forma a não danificar o revestimento interior ou a superfície do evaporador.
- Se o cabo de ligação eléctrica deste aparelho ficar danificado, só poderá ser substituído por um Centro de Assistência Técnica recomendado pelo fabricante porque são necessárias ferramentas adequadas.

## CUIDADOS E MANUTENÇÃO

### Substituição de lâmpadas

Para substituir a lâmpada, proceda da seguinte forma:

- Desligue a ficha da tomada principal.
- Pressione os lados da cobertura da lâmpada e retire-a.
- Substitua a lâmpada. Poderá consultar os watts máximos recomendados na placa de indicações no interior do aparelho, junto à lâmpada.
- Volte a colocar a cobertura da lâmpada e aguarde 5 minutos antes de ligar de novo a ficha à tomada principal.

## SOLUÇÃO DE PROBLEMAS

### 1. QUANDO O FRIGORÍFICO NÃO FUNCIONA

- Verifique se há uma falha de energia.
- Verifique se a ficha está inserida na tomada.
- Verifique se o fusível fundiu.

### 2. QUANDO O FRIGORÍFICO ESTÁ A REFRIGERAR EXCESSIVAMENTE

- O botão do termostato poderá estar regulado para uma temperatura muito baixa.
- Se colocar alimentos contendo muita humidade directamente nas saídas de ar frio, estes irão congelar facilmente. Tal não é indicativo de avaria.

### 3. QUANDO O FRIGORÍFICO NÃO ESTÁ A REFRIGERAR O SUFICIENTE

- Os alimentos poderão estar armazenados muito próximo uns dos outros, bloqueando o fluxo do ar frio.
- Poderá ter armazenado algo quente ou demasiados alimentos no frigorífico.
- A porta poderá não ter sido devidamente fechada.
- As borrachas de vedação da porta poderão estar danificadas.
- O frigorífico poderá não estar a ser ventilado.
- Poderá haver um espaço livre insuficiente entre o frigorífico e as superfícies imediatamente ao lado e acima.
- O botão do termostato poderá não estar devidamente regulado.

### 4. QUANDO A ÁGUA DA DESCONGELAÇÃO SE ACUMULA NO INTERIOR DO FRIGORÍFICO E NO CHÃO.

- Verifique se o tubo e a mangueira de escoamento não estão obstruídos.
- Verifique se o reservatório de escoamento está devidamente instalado.

### 5. QUANDO SE FORMA CONDENSAÇÃO NO EXTERIOR DO FRIGORÍFICO

- Poderá formar-se condensação no exterior quando a humidade é elevada, como é o caso numa estação húmida. É o que acontece quando se forma condensação quando é deitada água fria num copo. Por esse facto, não é indicador de uma avaria. Limpar com um pano seco.

### 6. QUANDO OUVI UM SOM SEMELHANTE A ÁGUA A CORRER

- Um som semelhante a água a correr é o refrigerante a fluir. Não é indicativo de avaria.

### 7. QUANDO O PAINEL LATERAL DO FRIGORÍFICO AQUECE

- O painel lateral do frigorífico irá aquecer quando a porta é aberta ou fechada frequentemente, quando a unidade arranca ou quando a unidade funciona no Verão com uma temperatura ambiente exterior elevada. Neste caso, não toque no painel. Tal é devido à dissipação do calor do interior do frigorífico e não significa que haja qualquer avaria.

## Especificações Técnicas

\*Para especificações técnicas detalhadas, favor consultar a placa na zona traseira do frigorífico ...

\*As especificações estão sujeitas a alterações sem notificação prévia.

## FRIDGE

Espre pelo menos duas horas antes de ligar o aparelho, a fim de permitir que o circuito refrigerante esteja perfeitamente eficiente.

### PAINEL DE CONTROLO

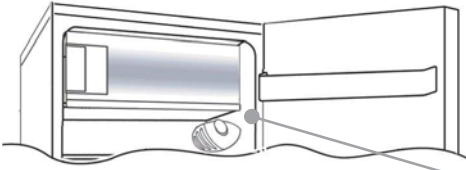

A caixa do termóstato que controla o equipamento está localizada dentro do compartimento do frigorífico no lado superior direito. Para verificar se o equipamento está a funcionar, certifique-se de que o botão do termóstato não está regulado para „0“.

### DESCONGELAÇÃO e CONGELAÇÃO

A placa de identificação indica a quantidade máxima de alimentos que podem ser congelados (ver figura 2). A congelação é garantida com qualquer definição do botão.

(Figura 2)

A descongelação do compartimento do frigorífico ocorre automaticamente neste produto.

Recomendamos que descongele a zona do congelador quando a camada de gelo tiver mais de 3 mm de espessura.

A presença de uma camada fina de gelo ou de gotas de água na parte posterior do frigorífico durante o funcionamento é normal.

É importante manter a conduta de água sempre limpa. Evite guardar os alimentos encostados às partes posterior ou laterais do compartimento do frigorífico

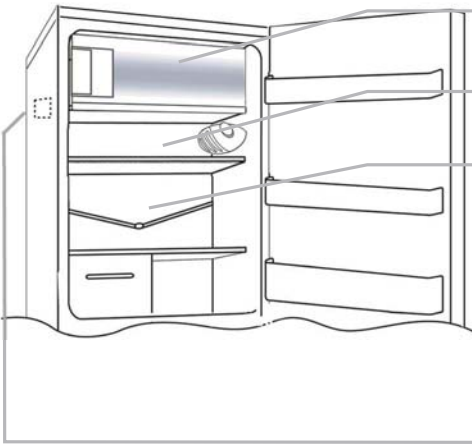

**Obs.:** Esta é a placa de identificação. Se necessitar de entrar em contacto com a Assistência Técnica em caso de avaria, deve fornecer-lhes a informação indicada na placa.

**Importante:** se a temperatura ambiente estiver muito quente, o aparelho pode continuar a funcionar de forma contínua e uma camada de gelo irá formar-se na parte posterior do frigorífico. Neste caso, rode o botão para programações mais baixas (1-2).

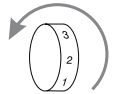

### INVERTER A ABERTURA DAS PORTAS

Para inverter a abertura das portas, siga as indicações relacionadas com o tipo de dobradiça e fecho do equipamento.

**A**

Deite ou incline o frigorífico a 45°, para facilitar as operações na parte inferior do mesmo

**1**

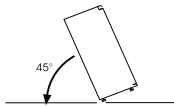

Retire o fecho inferior, removendo os parafusos, a ficha e as anilhas e depois retire a porta inferior

**2**

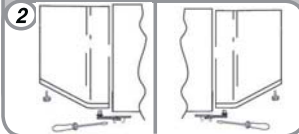

Retire o parafuso do meio e remova a porta superior

**3**

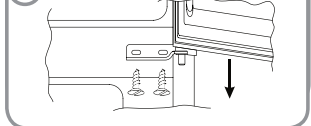

Retire as tampas (A) e (B), desaperte os parafusos e remova parcialmente o painel.

4

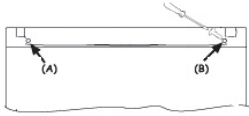

Desaparafuse o fecho da direita

5

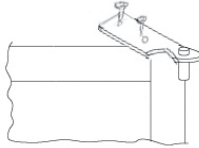

Antes de voltar a montar a dobradiça do lado esquerdo, inverta a sua direcção

6

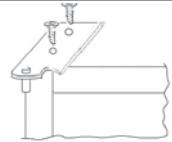

Remova a tampa presente no lado esquerdo e coloque-a do lado direito.

7

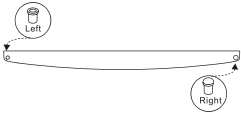

Volte a montar as dobradiças e portas, operando de baixo para cima, 1, 2, 3.

8

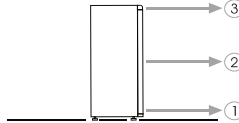



Σας ευχαριστούμε για την αγορά αυτού του προϊόντος.

Πριν χρησιμοποιήσετε το ψυγείο σας, σας παρακαλούμε να διαβάσετε προσεκτικά αυτό το εγχειρίδιο οδηγιών χρήσης έτσι ώστε να μεγιστοποιήσετε την απόδοσή του. Φυλάξτε όλα τα έγγραφα για μελλοντική χρήση ή άλλους ιδιοκτήτες. Αυτό το προϊόν προορίζεται αποκλειστικά για οικιακή χρήση ή παρόμοιες εφαρμογές όπως:

- την περιοχή της κουζίνας για προσωπικό καταστημάτων, γραφείων και άλλα περιβάλλοντα εργασίας
- σε φάρμες, από πελάτες σε ξενοδοχεία, πανδοχεία και άλλα περιβάλλοντα οικιακού τύπου
- σε bed και breakfasts (B & B)
- Για υπηρεσίες επισιτισμού και παρόμοιες εφαρμογές που δεν προορίζονται για λιανική πώληση.

Αυτή η συσκευή πρέπει να χρησιμοποιείται μόνο για σκοπούς αποθήκευσης τροφίμων, οποιαδήποτε άλλη χρήση θεωρείται επικίνδυνη και ο κατασκευαστής δεν θα είναι υπεύθυνος για οιοσδήποτε παραλείψεις. Επίσης, συνιστάται να διαβάσετε προσεκτικά τους όρους της εγγύησης.

## ΠΛΗΡΟΦΟΡΙΕΣ ΓΙΑ ΤΗΝ ΑΣΦΑΛΕΙΑ

**Το ψυγείο περιέχει ένα ψυκτικό αέριο (R600a: ισοβουτένιο) και μονωτικό αέριο (κυκλοπεντάνιο), με υψηλή συμβατότητα με το περιβάλλον, τα οποία ωστόσο, είναι εύφλεκτα.**

**Σας συνιστούμε να ακολουθείτε τους κανονισμούς ασφαλείας έτσι ώστε να αποφύγετε επικίνδυνες για εσάς καταστάσεις:**

**Πριν κάνετε οποιαδήποτε εργασία, αποσυνδέστε το καλώδιο τροφοδοσίας από την πρίζα.**

- Το σύστημα ψύξης που βρίσκεται στο οπίσθιο μέρος και στο εσωτερικό της συσκευής περιέχει ψυκτικό αέριο. Επομένως, αποφύγετε την πρόκληση ζημιάς στους σωλήνες.
- Εάν παρατηρηθεί μία διαρροή στο σύστημα ψύξης, μην ακουμπάτε την πρίζα του τοίχου και μην χρησιμοποιείτε γυμνή φλόγα. Ανοίξτε το παράθυρο και αφήστε να μπει αέρας μέσα στο δωμάτιο. Μετά καλέστε ένα κέντρο τεχνικής εξυπηρέτησης για να ζητήσετε την επισκευή.
- Μην ξύνετε με ένα μαχαίρι ή με ένα αιχμηρό αντικείμενο για να αφαιρέσετε πάχνη ή πάγο που έχει συγκεντρωθεί. Με αυτά, μπορεί να προκληθεί ζημιά στο κύκλωμα του ψυκτικού αερίου, και η έκχυση από αυτό μπορεί να προκαλέσει φωτιά ή ζημιά στα μάτια σας.
- Μην τοποθετείτε την συσκευή σε υγρά, λιπαρά ή σκονισμένα μέρη, ούτε να την εκθέτετε σε απευθείας ηλιακή ακτινοβολία και σε νερό.
- Μην τοποθετείτε την συσκευή κοντά σε καλοριφέρ ή εύφλεκτα υλικά.
- Μην χρησιμοποιείτε καλώδια προέκτασης ή αντάπτορες.
- Μην τραβάτε με δύναμη ή τσακίζετε το καλώδιο τροφοδοσίας ή ακουμπάτε την πρίζα με βρεγμένα χέρια.
- Μην προκαλείτε ζημιά στην πρίζα και/ή στο καλώδιο τροφοδοσίας, αυτό μπορεί να έχει σαν αποτέλεσμα ηλεκτροπληξία ή φωτιά.
- Συνιστάται να διατηρείτε καθαρή την πρίζα, οποιαδήποτε υπολείμματα υπερβολικής σκόνης επάνω στην πρίζα μπορεί να προκαλέσουν φωτιά.

- Μην χρησιμοποιείτε μηχανικές συσκευές ή άλλο εξοπλισμό για να επιταχύνετε την διαδικασία απόψυξης.
- Αποφύγετε με κάθε τρόπο την χρήση γυμνής φλόγας ή ηλεκτρικού εξοπλισμού, όπως καλοριφέρ, ατμοκαθαριστές, κεριά, λάμπες λαδιού και παρόμοια έτσι ώστε να επιταχύνετε την φάση απόψυξης.
- Μην χρησιμοποιείτε ή αποθηκεύετε εύφλεκτα σπρέι, όπως σπρέι βαφής, κοντά στην συσκευή, μπορεί να προκληθεί έκρηξη ή φωτιά.
- Μην χρησιμοποιείτε ηλεκτρικές συσκευές μέσα στους χώρους αποθήκευσης των τροφίμων, εκτός εάν είναι του συνιστώμενου τύπου από τον κατασκευαστή.
- Μην τοποθετείτε ή αποθηκεύετε εύφλεκτα και εξαιρετικά πτητικά υλικά όπως αιθέρα, βενζίνη, LPG, αέριο προπάνιο, φιάλες με αεροζόλ, κόλες, καθαρή αλκοόλη κλπ. Αυτά τα υλικά μπορεί να προκαλέσουν μία έκρηξη.
- Μην αποθηκεύετε ιατρικά ή ερευνητικά υλικά μέσα στην συσκευή. Όταν πρέπει να αποθηκευτεί ένα υλικό το οποίο απαιτεί αυστηρό έλεγχο της θερμοκρασίας αποθήκευσης του, είναι πιθανό να αλλοιωθεί ή να εμφανιστεί μία ανεξέλεγκτη αντίδραση η οποία μπορεί να αποβεί επικίνδυνη.
- Διατηρήστε ελεύθερα και χωρίς εμπόδια τα ανοίγματα εξαερισμού που υπάρχουν στον χώρο της συσκευής ή στην κατασκευή εντοιχισμού.
- Μην τοποθετείτε αντικείμενα και/ή δοχεία γεμάτα με νερό στο επάνω μέρος της συσκευής.
- Μην κάνετε επισκευές σε αυτή την συσκευή. Όλες οι επεμβάσεις πρέπει να εκτελούνται αποκλειστικά από εξειδικευμένο προσωπικό.
- Αυτή η συσκευή μπορεί να χρησιμοποιηθεί από παιδιά ηλικίας από 8 ετών ή μεγαλύτερα και από άτομα με μειωμένες σωματικές, αισθητηριακές ή διανοητικές ικανότητες ή με έλλειψη εμπειρίας και γνώσης εφόσον είναι κάτω από επίβλεψη ή του έχουν δοθεί οδηγίες αναφορικά με τον τρόπο χρήσης της συσκευής με ασφαλή τρόπο και έχουν κατανοήσει τους κινδύνους στους οποίους εμπλέκονται.
- Τα παιδιά δεν θα πρέπει να παίζουν με την συσκευή. Ο καθαρισμός και η συντήρηση από τον χρήστη δεν θα πρέπει να γίνεται από παιδιά χωρίς επίβλεψη.

## ΑΠΟΡΡΙΨΗ ΠΑΛΙΑΣ ΣΥΣΚΕΥΗΣ



Αυτή η συσκευή έχει σχεδιαστεί σύμφωνα με την Ευρωπαϊκή οδηγία 2012/19/ΕΥ σχετικά με τα απόβλητα ειδών ηλεκτρικού και ηλεκτρονικού εξοπλισμού (WEEE). Τα WEEE περνούμε τόσο ρυπαράς ουσίες (οι οποίες μπορούν να έχουν αρνητικές επιπτώσεις στο περιβάλλον) και βλαβερή ουσία (τα οποία μπορούν να γίνουν ματαληφών και πύλη). Εξαιρητικό να υποβάλλονται τα WEEE σε συγκεκριμένες επεξεργασίες, έτσι ώστε να απορριπτόμενα και να απορριπτόμενα σωστά όλα τα ρυπαρά ουσία, και να αποσυντίθενται και να ανακυκλώνονται όλα τα υλικά. Τα άτομα μπορούν να διαδραματίσουν σημαντικό ρόλο στην εξασφάλιση ότι τα WEEE δεν θα αποτελέσουν ένα ζήτημα για το περιβάλλον, είναι απαραίτητο να ακολουθείτε ορισμένους βασικούς κανόνες:

- Τα WEEE δεν θα πρέπει να αντιμετωπίζονται σαν οικιακά απορρίμματα.
- Τα WEEE θα πρέπει να παραδίδονται στα αρμόδια σημεία συλλογής που διαχειρίζονται από τις δημοτικές αρχές ή από εξουσιοδοτημένες εταιρείες. Σε πολλές χώρες, για μεγάλα WEEE, μπορεί να υπάρχει συλλογή από το σπίτι.

Σε πολλές χώρες, όταν αγοράζετε μία καινούργια συσκευή, η παλιά μπορεί να επιστραφεί στον πωλητή ο οποίος ο οποίος πρέπει να την παραλάβει χωρίς χρέωση σε μία αναλογία μία προς μία, εφόσον ο εξοπλισμός αυτός είναι ισοδύναμου τύπου και έχει τις ίδιες λειτουργίες με τον παρεχόμενο εξοπλισμό.

## Συμβατότητα CE

Τοποθετώντας το αναγνωριστικό **CE** επάνω σε αυτό το προϊόν, επιβεβαιώνουμε την συμβατότητα με όλες τις σχετικές Ευρωπαϊκές προϋποθέσεις ασφάλειας, υγείας και προστασίας του περιβάλλοντος που εφαρμόζονται για αυτό το προϊόν σύμφωνα με την ισχύουσα νομοθεσία.

## ΕΞΟΙΚΟΝΟΜΗΣΗ ΕΝΕΡΓΕΙΑΣ

- Για καλύτερη εξοικονόμηση ενέργειας, σας συνιστούμε να:
- Τοποθετήσετε την συσκευή μακριά από πηγές θερμότητας και μην την εκθέτετε σε απευθείας ηλιακή ακτινοβολία και μέσα σε ένα καλά αεριζόμενο δωμάτιο.
- Αποφύγετε να βάζετε ζεστές τροφές μέσα στο ψυγείο έτσι ώστε να αποφύγετε την αύξηση της εσωτερικής θερμοκρασίας και επομένως την πρόκληση της συνεχούς λειτουργίας του συμπιεστή.
- Μην στριμώχνετε υπερβολικά τις τροφές έτσι ώστε να είναι εξασφαλισμένη η σωστή ανακύκλωση του αέρα.
- Κάντε απόψξη της συσκευής σε περίπτωση που υπάρχει πάχος (δείτε το ΑΠΟΨΥΞΗ) έτσι ώστε να διευκολύνετε της μεταφορά της ψύξης.
- Σε περίπτωση διακοπής του ηλεκτρικού ρεύματος, καλό είναι να διατηρείτε κλειστή την πόρτα του ψυγείου.
- Ανοίξτε ή κρατήστε ανοιχτές τις πόρτες της συσκευής για όσο το δυνατόν μικρότερο χρονικό διάστημα
- Αποφύγετε να ρυθμίζετε τον θερμοστάτη σε πολύ ψυχρές θερμοκρασίες.
- Αφαιρέστε την σκόνη που υπάρχει επάνω ή κοντά στην συσκευή (δείτε το ΚΑΘΑΡΙΣΜΟΣ).
- Ολική απόψξη Auto (με σόνη επάνω στην πόρτα): αφαιρέστε όλα τα καλάρια από τον χώρο κατάψυξης.
- Ολική απόψξη (με εσωτερικό πίνακα ελέγχου για την κατάψυξη και περιστρεφόμενο καμπί για την συντήρηση): αφαιρέστε όλα τα καλάρια από τον χώρο κατάψυξης αλλά αφήστε το κάτω συρτάρι στην θέση του.
- Μοντέλο frost free: αφαιρέστε όλα τα καλάρια από τον χώρο κατάψυξης αλλά αφήστε το κάτω συρτάρι στην θέση του.
- Όλα τα κανονικά σταπακμόντια: αφαιρέστε όλα τα συρτάρια από τον χώρο κατάψυξης.

## ΣΩΣΤΗ ΕΓΚΑΤΑΣΤΑΣΗ

### Καλός εξαερισμός

Ο καλός αερισμός από όλες τις πλευρές της συσκευής είναι απαραίτητος για την εξασφάλιση της διάχυσης της θερμότητας ώστε να εξασφαλίζεται η σωστή λειτουργία της συσκευής και μείωση στην κατανάλωση ενέργειας. Για αυτό το λόγο είναι απαραίτητο γύρω από τις πλευρές της συσκευής να υπάρχει επαρκές κενό (100mm) ενώ η οροφή πρέπει να απέχει από το υπεριστάμενο έπιπλο τουλάχιστον (200mm). Λάβετε υπόψη ότι η πόρτα πρέπει να ανοίγει στις 16°

---

### Τροφοδοσία

Η συσκευή πρέπει να συνδέετε αποκλειστικά με εναλλασσόμενο μονοφασικό ρεύμα (220-240)V 50Hz,230V/60Hz. Εάν στην περιοχή που θα εγκατασταθεί η συσκευή υφίστανται αυξομειώσεις στην τάση του ρεύματος ή η τάση είναι μεγαλύτερη από την προβλεπόμενη είναι σκόπιμο να συνδέσετε την συσκευή με ένα αυτόματο μηχανισμό ρύθμισης της τάσης CA προκειμένου να προστατέψετε την συσκευή. Συνδέστε την συσκευή σε μια πρίζα διαφορετική από εκείνη την οποία θα χρησιμοποιήσετε για τις άλλες συσκευές. Βεβαιωθείτε ότι τα χαρακτηριστικά της πρίζας ανταποκρίνονται σε εκείνα του φινε με γείωση.

---

### Καλώδιο τροφοδοσίας

Μην τσακίζετε το καλώδιο τροφοδοσίας και μην το συνδέετε με παλαντέζες ενόσω η συσκευή βρίσκεται σε λειτουργία, προσέξτε ώστε το καλώδιο να μην ακουμπά επάνω στον συμπιεστή που βρίσκεται στην πλάτη της συσκευής γιατί στην επιφάνεια του μπορεί να αναπτυχθούν πολύ υψηλές θερμοκρασίες ενόσω η συσκευή βρίσκεται σε λειτουργία. Τυχόν επαφή του καλωδίου με τον συμπιεστή μπορεί να προκαλέσει ζημιά στην μόνωση ή να προκαλέσει διαφυγή ρεύματος.

---

### Προστασία από την υγρασία

Μην τοποθετείτε την συσκευή σε χώρους με υψηλή υγρασία έτσι απομακρύνεται η πιθανότητα οξειδωσης των μεταλλικών τμημάτων της συσκευής. Μην ψεκάζετε νερό στην συσκευή γιατί έτσι καταστρέφεται η μόνωση και υπάρχει κίνδυνος διαρροής του ρεύματος.

### **Προστασία από την ζέση**

Μην τοποθετείτε την συσκευή κοντά σε πηγές θερμότητας ή απευθείας στο φως του ήλιου.

---

### **Σταθερότητα**

Τοποθετείτε την συσκευή επάνω σε ανθεκτική και σταθερή επιφάνεια. Μην ακουμπάτε το ψυγείο επάνω σε μαλακές επιφάνειες όπως αφρώδεις επιφάνειες, πλαστικό ή άλλο υλικό παρόμοιας υφής. Ευθυγραμμίστε την συσκευή. Μην τοποθετείτε την συσκευή κοντά σε αντικείμενα που αντηχούν.

---

### **Πηγές κινδύνου**

Μην τοποθετείτε την συσκευή κοντά σε πτητικά ή εύφλεκτα υλικά όπως υγραέριο, πετρέλαιο, αλκοόλ, λάκα, λάδι φυτικό. Μην χρησιμοποιήσετε ποτέ την συσκευή για την φύλαξη τους.

---

### **Μεταφορά**

Μην τοποθετείτε την συσκευή οριζόντια, μην την αναποδογυρίζετε, μην την γέρνετε 45° .

## ΠΡΟΦΥΛΑΞΕΙΣ

- Το νερό που περιέχεται σε μερικά τρόφιμα ή στον περιβάλλοντα χώρο εισέρχεται στο εσωτερικό της συσκευής και διαμορφώνει ένα λεπτό στρώμα πάγου. Όταν το λεπτό αυτό στρώμα ξεπεράσει τα 2mm ,πρέπει να αποψύξετε την συσκευή ,διαφορετικά μειώνεται η αποτελεσματικότητα της λειτουργίας της συσκευής.
- Η απόψυξη του καταψύκτη πρέπει να γίνει με το χέρι. Πριν κάνετε αυτή την εργασία πρέπει να αφαιρέσετε τα τρόφιμα ,το δίσκο για τον πάγο, τα ράφια και να τα τοποθετήσετε προσωρινά μέσα στο χώρο συντήρησης. Περιστρέψτε τον επιλογέα θερμοκρασίας στην θέση Ο και αφήστε την πόρτα ανοικτή έως ότου να λειώσει εντελώς ο πάγος και να πέσει στην βάση της κατάψυξης. Μετά την διαδικασία απόψυξης πρέπει να επαναφέρετε τον θερμοστάτη στην θέση που επιθυμείτε .
- Μην δοκιμάσετε να θερμάνετε το χώρο απόψυξης με ζεστό νερό ή με το πιστολάκι των μαλλιών για να επιταχύνετε την διαδικασία απόψυξης γιατί έτσι υπάρχει κίνδυνος να καταστρέψετε την εσωτερική επένδυση.
- Μην δοκιμάστε να απομακρύνετε τον πάγο ή τα παγωμένα τρόφιμα με την βοήθεια αιχμηρού αντικείμενου ή ξύλινης σπάτουλας γιατί μπορεί να προκαλέσετε ζημιά στην εσωτερική επιφάνεια της συσκευής.
- Εάν το καλώδιο παροχής έχει φθαρεί και πρέπει να αντικατασταθεί απευθυνθείτε αποκλειστικά στα κέντρα τεχνικής υποστήριξης GIAS SERVICE. Η αντικατάσταση του καλωδίου απαιτεί ειδικά εργαλεία.

## ΕΡΓΑΣΙΕΣ ΣΥΝΤΗΡΗΣΗΣ ΚΑΙ ΑΠΟΚΑΤΑΣΤΑΣΗΣ ΒΛΑΒΩΝ

### Αντικατάσταση των λαμπτήρων

Πριν ξεκινήσετε τις εργασίες αντικατάστασης των λαμπτήρων αποσυνδέστε την συσκευή από το δίκτυο ηλεκτρικής ενέργειας.

Πιέστε τα γλωσσάκια που βρίσκονται στο πλάι του καλύμματος του λαμπτήρα και αφαιρέστε τον λαμπτήρα.

Αντικαταστήστε τον λαμπτήρα με ένα άλλο μέγιστης ισχύος 10W

Τοποθετήστε το κάλυμμα στην θέση του και περιμένετε 5 λεπτά πριν συνδέσετε την συσκευή με το δίκτυο.

## ΕΠΙΛΥΣΗ ΠΡΟΒΛΗΜΑΤΩΝ

### 1. ΕΑΝ ΤΟ ΨΥΓΕΙΟ ΔΕΝ ΛΕΙΤΟΥΡΓΕΙ :

Βεβαιωθείτε ότι δεν έχετε διακοπή ρεύματος

Βεβαιωθείτε ότι η πρίζα παροχής είναι σωστά τοποθετημένη στο φως στον τοίχο.

Βεβαιωθείτε ότι δεν έχει καεί η ασφάλεια

### 2. ΕΑΝ Η ΘΕΡΜΟΚΡΑΣΙΑ ΨΥΞΗΣ ΕΙΝΑΙ ΠΟΛΥ ΨΙΛΗ :

Ελέγξτε ότι ο επιλογέας θερμοκρασίας είναι σωστά ρυθμισμένος

Εάν τα τρόφιμα που περιέχουν πολύ υγρασία τοποθετηθούν πολύ κοντά στους αγωγούς κρύου αέρα είναι πιθανόν να παγώσουν. Αυτή η κατάσταση δεν υποδηλώνει βλάβη.

### 3. ΕΑΝ Η ΘΕΡΜΟΚΡΑΣΙΑ ΨΥΞΗΣ ΕΙΝΑΙ ΠΟΛΥ ΧΑΜΗΛΗ :

Τα τρόφιμα είναι πολύ κοντά το ένα στο άλλο και παρεμποδίζουν την κυκλοφορία του αέρα

Έχετε τοποθετήσει πολύ ζεστά τρόφιμα ή μεγάλη ποσότητα μέσα στο ψυγείο

Δεν έχετε κλείσει σωστά την πόρτα

Τα λάστιχα στην πόρτα έχουν φθαρεί

Ο αερισμός της συσκευής είναι ανεπαρκής

Η συσκευή έχει τοποθετηθεί πολύ κοντά στο τοίχο –δεν υπάρχει επαρκές κενό μεταξύ των πλευρών της συσκευής και των επίπλων που βρίσκονται τριγύρω της (κακός αερισμός)

Λάθος ρύθμιση του επιλογέα θερμοκρασίας

### 4. ΕΑΝ ΚΑΤΑ ΤΗΝ ΔΙΑΔΙΚΑΣΙΑ ΑΠΟΨΥΞΗΣ ΤΟ ΝΕΡΟ ΤΗΣ ΑΠΟΨΥΞΗΣ ΚΥΛΑ ΣΤΟ ΔΑΠΕΔΟ :

Ελέγξτε το σωληνάκι και την οπή αποχέτευσης της συσκευής.

Βεβαιωθείτε ότι η λεκάνη συλλογής νερού είναι σωστά τοποθετημένη.

### 5. ΕΑΝ ΣΤΙΣ ΕΞΩΤΕΡΙΚΕΣ ΕΠΙΦΑΝΕΙΕΣ ΤΗΣ ΣΥΣΚΕΥΗΣ ΣΥΓΚΕΝΤΡΩΝΕΤΑΙ ΥΓΡΑΣΙΑ :

Αυτό μπορεί να συμβεί είτε γιατί υπάρχει πολύ υγρασία είτε γιατί το περιβάλλον είναι υγρό. Αυτή η υγρασία είναι όμοια με εκείνη που σχηματίζεται σε ένα ποτήρι στο οποίο βάζουμε κρύο νερό. Σε κάθε περίπτωση δεν υποδηλώνει βλάβη. Στεγνώστε τις επιφάνειες με ένα στεγνό πανί.

### 6. ΕΑΝ ΑΚΟΥΤΕ ΕΝΑ ΘΟΥΡΒΟ ΟΜΟΙΟ ΜΕ ΤΟ ΝΕΡΟ ΠΟΥ ΤΡΕΧΕΙ :

Αυτός ο θόρυβος παράγεται από το ψυκτικό υγρό ,δεν πρόκειται για βλάβη

### 7.-ΕΑΝ ΟΙ ΠΛΕΥΡΙΚΕΣ ΕΠΙΦΑΝΕΙΕΣ ΘΕΡΜΑΙΝΟΝΤΑΙ :

Αυτό συμβαίνει όταν ανοιγοκλείνουμε συχνά την πόρτα, όταν η θερμοκρασία περιβάλλοντος είναι υψηλή,

όταν αρχίζει η λειτουργία της συσκευής . Σε κάθε περίπτωση μην πειράξετε την επιφάνεια,είναι αποτέλεσμα της έκλυσης της θερμότητας από τον θάλαμο της συσκευής, δεν πρόκειται για βλάβη.

## ΤΕΧΝΙΚΑ ΧΑΡΑΚΤΗΡΙΣΤΙΚΑ

Λεπτομερής απεικόνιση των τεχνικών χαρακτηριστικών της συσκευής αναγράφεται στην ετικέτα του κατασκευαστή που βρίσκεται τοποθετημένη στην πλάτη του ψυγείου.

Τα τεχνικά χαρακτηριστικά της συσκευής μπορεί να διαφοροποιηθούν.

## FRIDGE

Περιμένετε τουλάχιστον δύο ώρες, πριν ανάψετε τη συσκευή, για να επιτρέψετε την πλήρη απόδοση του ψυκτικού κυκλώματος.

### ΠΙΝΑΚΑΣ ΕΛΕΓΧΟΥ

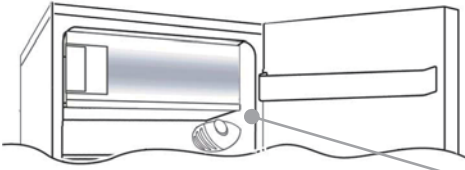

Το κουτί θερμοστάτη για τον έλεγχο της συσκευής βρίσκεται στο εσωτερικό του χώρου συντήρησης στο πάνω δεξιό μέρος. Για να ελέγξετε αν η συσκευή λειτουργεί, βεβαιωθείτε ότι το κουμπί του θερμοστάτη δεν έχει ρυθμιστεί στο „0”.

### ΑΠΟΨΥΞΗ και ΚΑΤΑΨΥΞΗ

Η πινακίδα στοιχείων αναφέρει τη μέγιστη ποσότητα τροφίμων που μπορεί να καταψυχθεί (βλέπε εικόνα 2). Η κατάψυξη των τροφίμων είναι εγγυημένη για οποιαδήποτε ρύθμιση του κουμπιού.

(Εικόνα 2)

Στο προϊόν αυτό, η απόψυξη του χώρου συντήρησης λαμβάνει χώρα αυτόματα.

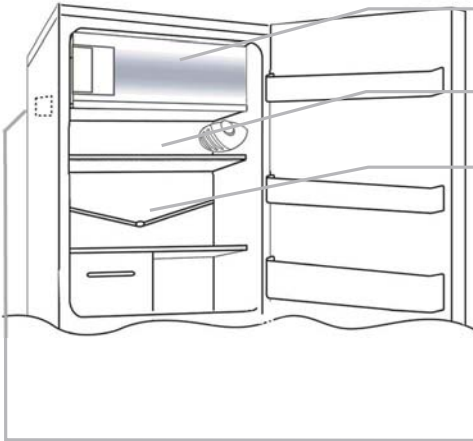

Συνιστούμε να εκτελείτε απόψυξη του χώρου της κατάψυξης όταν στάθμη πάγου έχει πάχος μεγαλύτερο από 3 χιλιοστά.

Μια μικρή ποσότητα πάγου ή σταγόνες νερού στο πίσω μέρος του χώρου της συντήρησης είναι φυσιολογικό φαινόμενο όταν λειτουργεί το ψυγείο.

Να βεβαιώνετε ότι η διόδος αποστράγγισης του νερού είναι πάντα καθαρή. Βεβαιωθείτε ότι τα τρόφιμα δεν αγγίζουν το πίσω ή τα πλευρικά τοιχώματα του χώρου συντήρησης.

**ΣΗΜΕΙΩΣΗ:** Αυτή είναι η πινακίδα στοιχείων. Αν χρειάζεται να απευθυνθείτε στο Τμήμα Σέρβις της εταιρείας μας, θυμηθείτε να αναφέρετε τις πληροφορίες που αναφέρονται στην πινακίδα.

**Σημαντική παρατήρηση:** Αν η θερμοκρασία του δωματίου είναι πολύ υψηλή, η συσκευή μπορεί να εργάζεται συνεχώς και στο πίσω τοίχωμα του χώρου συντήρησης θα αποτεθεί ένα στρώμα πάχνης. Στην περίπτωση αυτή, γυρίστε το κουμπί σε χαμηλότερες ρυθμίσεις (1-2).

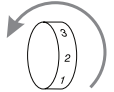

### ΑΝΤΙΣΤΡΟΦΗ ΤΗΣ ΦΟΡΑΣ ΑΝΟΙΓΜΑΤΟΣ ΣΤΙΣ ΠΟΡΤΕΣ

Για να αντιστρέψετε τη φορά ανοίγματος στις πόρτες, ακολουθήστε τις οδηγίες, ανάλογα με τον τύπο προσαρμογέα και μεντεσέ που περιλαμβάνονται στη δική σας συσκευή.

**A**

Τοποθετήστε ή γείρετε το ψυγείο σε γωνία 45°, αφού είναι απαραίτητο να εργαστείτε στην κάτω πλευρά της συσκευής.

**1**

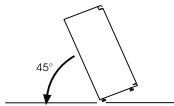

Αφαιρέστε τον κάτω μεντεσέ αφού αφαιρέσετε τις βίδες, τον πέτρο και τις ροδέλες και κατόπιν αφαιρέστε την κάτω πόρτα.

**2**

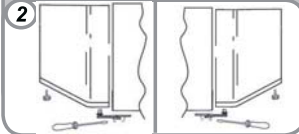

Αφαιρέστε το μεσαίο μεντεσέ και κατόπιν αφαιρέστε την πάνω πόρτα.

**3**

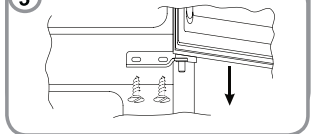



αφαιρέστε το καπάκι (A) και (B), χαλαρώστε τις βίδες και μερικώς μετακινήστε το πάνελ.

4

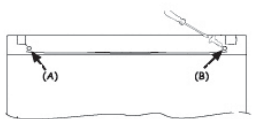

Ξεβιδώστε το δεξιό μεντεσέ

5

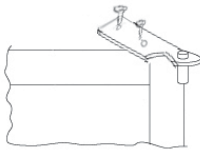

πριν τοποθετήσετε τον μεντεσέ στην αριστερή μεριά αλλάξτε την κατεύθυνση.

6

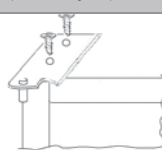

αφαιρέστε το καλώδιο από την αριστερή πλευρά και τοποθετήστε το στην δεξιά πλευρά της πόρτας.

7

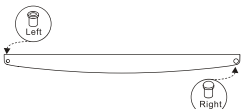

επανασυναρμολογήστε τους μεντεσέδες από κάτω προς τα πάνω, 1, 2, 3.

8

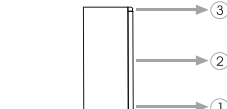

Dziękujemy za zakup tego produktu.

Przed użyciem swojej lodówki zapoznaj się uważnie z niniejszą instrukcją obsługi, aby zapewnić jej jak najlepsze działanie. Zachowaj całą dokumentację w razie potrzeby użycia jej w przyszłości lub dla kolejnych właścicieli. Produkt ten przeznaczony jest wyłącznie do użytku domowego lub podobnych zastosowań, na przykład:

- w strefie kuchennej dla personelu w sklepach, biurach oraz innych środowiskach roboczych;
- w gospodarstwach rolnych, hotelach, motelach oraz innych środowiskach typu mieszkalnego;
- w pensjonatach typu B&B;
- w ramach usług kateringowych i podobnych zastosowań niezwiązanych ze sprzedażą detaliczną.

Urządzenia tego należy używać wyłącznie do przechowywania żywności. Wszelkie inne zastosowania uważane są za niebezpieczne i producent nie będzie ponosił odpowiedzialności za jakiegokolwiek zaniedbania. Należy również mieć na uwadze warunki gwarancji.

## INFORMACJE DOTYCZĄCE BEZPIECZEŃSTWA

Lodówka zawiera czynnik chłodniczy (R600a: izobutylen) i gaz izolacyjny (cyklopentan) o wysokiej kompatybilności ze środowiskiem, które jednak są łatwopalne.

Zalecamy przestrzeganie poniższych zaleceń, aby uniknąć sytuacji niebezpiecznych:

Przed wykonaniem jakiegokolwiek czynności odłącz kabel zasilający od gniazdka zasilającego.

- Układ chłodniczy, znajdujący się za i wewnątrz urządzenia, zawiera czynnik chłodniczy. Należy więc uważać, aby nie uszkodzić przewodów.
- W razie zauważenia wycieku z układu chłodniczego nie należy dotykać gniazdka ściennego ani używać otwartych płomieni. Otwórz okno i poczekaj aż powietrze wydostanie się z pomieszczenia. Następnie wezwij serwisanta w celu naprawienia urządzenia.
- Nie próbuj usuwać nożem ani żadnym ostrym przedmiotem powstałego w urządzeniu szronu lub lodu. W taki sposób można uszkodzić obwód czynnika chłodniczego, a wyciek może doprowadzić do pożaru lub uszkodzenia oczu.
- Nie instaluj urządzenia w wilgotnych, oleistych lub zakurzonych pomieszczeniach ani nie narażaj go na bezpośrednie promienie słoneczne lub wodę.
- Nie instaluj urządzenia w pobliżu grzejników lub materiałów łatwopalnych.
- Nie używaj przedłużaczy lub adapterów.
- Nie dociskaj nadmiernie ani nie zginaj przewodu zasilającego i nie dotykaj wtyczki mokrymi dłońmi.
- Nie dopuść do uszkodzenia wtyczki i/lub przewodu zasilającego; może to doprowadzić do porażenia prądem lub pożaru.
- Zaleca się utrzymywać wtyczkę w czystości. Wszelkie nadmierne pozostałości kurzu na wtyczce mogą spowodować pożar.

- Nie używaj urządzeń mechanicznych ani innego sprzętu do przyspieszania procesu rozmrażania.
- Absolutnie unikaj stosowania otwartego ognia lub sprzętu elektrycznego, na przykład grzejników, czyszczarek parowych, świec, lamp olejowych i tym podobnych w celu przyspieszenia etapu rozmrażania.
- Nie używaj ani nie przechowuj łatwopalnych sprejów, jak farba w aerozolu, w pobliżu urządzenia. Może to doprowadzić do eksplozji lub pożaru.
- Nie używaj urządzeń elektrycznych wewnątrz komór do przechowywania żywności, o ile nie są to urządzenia zalecane przez producenta.
- Nie umieszczaj w urządzeniu ani nie przechowuj w nim łatwopalnych i wysoce lotnych materiałów, jak eter, benzyna, LPG, gaz propanowy, puszki aerozolowe, kleje, czysty alkohol itp. Materiały takie mogą doprowadzić do eksplozji.
- Nie przechowuj w urządzeniu materiałów medycznych lub badawczych. Gdy wymagane jest przechowanie materiału wymagającego ścisłej kontroli temperatur przechowywania, możliwe jest pogorszenie się jego stanu lub może mieć miejsce niekontrolowana reakcja, która powoduje zagrożenia.
- Nie zasłaniaj otworów wentylacyjnych w obudowie urządzenia lub w szafce, w której je zabudowano.
- Nie umieszczaj na górnej części urządzenia przedmiotów i/lub pojemników wypełnionych wodą.
- Nie wykonuj napraw w tym urządzeniu. Wszelkie czynności powinny być wykonywane wyłącznie przez wykwalifikowany personel.
- Urządzenie to może być obsługiwane przez dzieci powyżej 8 roku życia oraz osoby o ograniczonej zdolności fizycznej, czuciowej lub psychicznej bądź nieposiadające doświadczenia i wiedzy, jeśli są one pod odpowiednim nadzorem lub poinstruowano je w zakresie bezpiecznej obsługi urządzenia i zrozumiały one ewentualne zagrożenia.
- Nie należy zezwalać dzieciom na zabawę z urządzeniem. Czyszczenie i konserwacja urządzenia nie powinny być przeprowadzane przez dzieci bez nadzoru.

## USUWANIE STAREGO URZĄDZENIA



Urządzenie to posiada oznaczenie zgodne z dyrektywą europejską 2012/19/UE w sprawie zużytego sprzętu elektrycznego i elektronicznego (WEEE). WEEE zawiera zarówno substancje zanieczyszczające (które mogą powodować negatywne skutki dla środowiska), jak i podstawowe komponenty (które mogą zostać ponownie użyte). Ważne jest poddawanie WEEE specyficznej obróbce, aby usunąć i prawidłowo utylizować wszelkie elementy zanieczyszczające, a także odzyskiwać i poddawać recyklingowi wszelkie możliwe materiały. Osoby fizyczne mogą odgrywać ważną rolę w zapewnieniu, że WEEE nie stanie się problemem dla środowiska; ważne jest przestrzeganie kilku podstawowych zasad:

- WEEE nie powinien być traktowany tak samo jak inne odpady domowe;
- WEEE powinien być przekazywany do właściwych punktów zbiórki odpadów obsługiwanych przez gminę lub zarejestrowane przedsiębiorstwa. W wielu krajach w przypadku dużych WEEE może być przewidziany odbiór bezpośrednio z posesji.

W wielu krajach, kiedy kupuje się nowe urządzenie, stare urządzenie można zwrócić sprzedawcy, który odbierze je za darmo na zasadzie „urządzenie za urządzenie”, pod warunkiem, że urządzenie jest odpowiedniego typu i posiada te same funkcje co nowy dostarczony sprzęt.

## Zgodność CE



Poprzez umieszczenie oznaczenia **CE** na tym produkcie potwierdzamy, że urządzenie to jest zgodne z wszelkimi dotyczącymi tego produktu obowiązującymi prawnie wymogami europejskimi w zakresie bezpieczeństwa, zdrowia i środowiska.

## OSZCZĘDNOŚĆ ENERGII

- Aby zapewnić wyższą oszczędność energii, sugerujemy:
- zainstalować urządzenie z dala od źródeł ciepła i nie wystawiać go na bezpośrednie działanie promieni słonecznych, w dobrze wentylowanym pomieszczeniu;
- unikać umieszczania w chłodzarnie gorącej żywności, aby zapobiec wzrostowi temperatury zewnętrznej, a tym samym powodowaniu ciągłego działania sprężarki;
- nie wkładać nadmiernej ilości żywności, aby zapewnić prawidłową cyrkulację;
- rozmrozić urządzenie w razie pojawienia się w niej lodu (patrz ROZMRAŻANIE) w celu ułatwienia przenikania zimna;
- w razie braku energii elektrycznej zaleca się pozostawić drzwi lodówki zamknięte;
- jak najrzadziej otwierać drzwi urządzenia i jak najkrócej pozostawiać je otwarte;
- unikać ustawiania termostatu na zbyt niskie temperatury;
- usuwać kurz z tylnej części urządzenia (patrz CZYSZCZENIE).
- Urządzenie typu Total no frost Audy (z wyświetlaczem na drzwiczkach): wyjmij wszystkie kosze znajdujące się w komorze zamrażarki;
- Urządzenie typu Total no frost (z wewnętrznym interfejsem użytkownika dla chłodziarki i pokrętkiem dla zamrażarki): wyjmij pozostałe kosze znajdujące się w komorze zamrażarki, ale dołną szufladę pozostaw na miejscu.
- Model w wersji Frost free: wyjmij pozostałe kosze znajdujące się w komorze zamrażarki, ale dołną szufladę pozostaw na miejscu.
- Wszystkie modele standardowe: wyjmij wszystkie szuflady znajdujące się w komorze zamrażarki.

### Właściwa wentylacja

Konieczna jest dobra wentylacja wokół lodówki, aby zwiększyć wydajność chłodzenia i obniżyć zużycie energii. Lodówka powinna zostać umieszczona w taki sposób, aby jej tylna część znajdowała się przynajmniej w odległości 100mm od ściany, po bokach zapewnić przestrzeń około 100mm, natomiast w górnej części należy zapewnić przestrzeń nie mniejszą niż 200mm. Należy również zapewnić swobodne otwieranie się drzwi na szerokość 160 stopni.

---

### Źródło zasilania

Lodówka została przystosowana do zasilania jednofazowym prądem zmiennym o napięciu (220-240)V~/50Hz 230V~/60Hz. Jeśli wahania napięcia będą tak duże, że napięcie przekroczy ustalony powyżej zakres, należy zainstalować automatyczny regulator napięcia. Lodówka musi być podłączona do osobnego gniazdka, nie razem z innymi urządzeniami elektrycznymi. Wtyczka lodówki powinna pasować do gniazdka w ścianie i posiadać uziemienie.

---

### Przewód zasilający

Podczas pracy urządzenia, przewód zasilający nie powinien być zwijany ani przedłużany. Ponadto niedozwolone jest, by przewód był umieszczany zbyt blisko tylnej części lodówki, gdyż temperatura umieszczonego tam kompresora jest duża i może być przyczyną zniszczenia przewodu. Zniszczeniu może ulec izolacja przewodu, co z kolei może być przyczyną przebiegów elektrycznych.

---

### Ochrona przed wilgocią

Należy unikać umieszczania lodówki w miejscach występowania dużej wilgoci, aby zminimalizować możliwość zardzewienia metalowych części lodówki. Ponadto, należy unikać bezpośredniego kontaktu lodówki z wodą, gdyż może to być przyczyną osłabienia izolacji i wystąpienia przebiegów elektrycznych.

### **Ochrona przed przegrzewaniem się**

Lodówka powinna znajdować się z dala od źródeł ciepła i nie powinna być wystawiana na bezpośrednie działanie promieni słonecznych.

---

### **Zapewnienie stabilności**

Podłoże, na którym jest umieszczana lodówka, powinno być płaskie i stabilne. Nie należy umieszczać urządzenia na miękkim podłożu, takim jak gąbka plastikowa, i tym podobne. Lodówka nie powinna być umieszczana w pobliżu materiałów i przedmiotów odbijających dźwięk.

---

### **Unikać niebezpiecznych materiałów**

Nie należy umieszczać lodówki w pobliżu materiałów łatwopalnych, takich jak gaz, benzyna, spirytus, lakiery, etc. Wymienione powyżej materiały nie mogą być również przechowywane w lodówce.

---

### **Przesuwanie**

Podczas przesuwania lub naprawiania lodówki, nie wolno kłaść jej do pozycji poziomej, ustawić do góry nogami lub przechylać o więcej niż 45 stopni od pozycji pionowej.

## Uwagi

- ★ Woda zawarta w żywności lub przedostająca się do powietrza wewnątrz lodówki, może być przyczyną powstawania warstwy lodu i szronu. Gdy warstwa lodu stanie się gruba, może być przyczyną zmniejszenia sprawności działania urządzenia. Gdy warstwa lodu osiągnie grubość 2mm lub więcej, należy lodówkę rozmrozić.
- ★ Rozmrażanie komory zamrażalnika lodówki przeprowadza się ręcznie. Przed rozpoczęciem rozmrażania, należy wyjąć z lodówki żywność, tace na lód oraz półki i umieścić je w chłodnym miejscu. Pokrętko regulatora temperatury ustawić na wartość „0” (kompresor przestanie pracować). Drzwi lodówki pozostawić otwarte, dopóki lód i szron osadzony na ścianach lodówki rozmrozi się. Wodę powstałą podczas rozmrażania w dolnej części lodówki, należy wytrzeć miękką szmatką. Aby przyspieszyć proces rozmrażania, można w dolnej części lodówki umieścić miskę z ciepłą wodą (temp. około 50°C). Po zakończeniu rozmrażania należy ustawić temperaturę na poprzednią wartość.
- ★ Podczas rozmrażania nie należy podgrzewać zamrażalnika bezpośrednio gorącą wodą lub suszarką do włosów. Może to spowodować deformację wewnętrznej obudowy lodówki pod wpływem ciepła.
- ★ Nie należy zeszkrobywać lodu ani szronu ze ścianek zamrażalnika, ani nie próbować oddzielać żywności od pojemników, w których jest przechowywana za pomocą ostrych lub drewnianych narzędzi, aby nie zniszczyć wewnętrznej powierzchni obudowy parownika.
- ★ W przypadku, gdy uszkodzeniu ulegnie przewód zasilający, należy go wymienić. Wymianę przewodu należy powierzyć warsztatowi wyznaczonemu przez sprzedawcę, ponieważ czynność ta wymaga użycia specjalistycznych narzędzi.

★ **Wymiana żarówki oświetlenia wewnętrznego.**

Wymianę żarówki oświetlenia należy wykonać w następujący sposób:

Odłączyć urządzenie od zasilania

Zwolnić zatrzaski pokrywy żarówki

Zdjąć pokrywę

Wymienić żarówkę na taką samą, moc maksymalna podana jest na naklejce umieszczonej obok żarówki

Złożyć pokrywę, odczekać 5 minut i podłączyć urządzenie do zasilania.



## Rozwiązywanie problemów

1. Jeśli lodówka nie działa:  
Sprawdzić, czy nie ma przerwy w dostawie energii.  
Sprawdzić, czy przewód zasilający jest podłączony do gniazdka.  
Sprawdzić, czy bezpieczniki są sprawne.
2. Jeśli lodówka nadmiernie mrozi:  
Pokrętko regulatora temperatury może być ustawione na zbyt dużą wartość. Jeśli produkty żywnościowe zawierające dużo wilgoci zostaną umieszczone bezpośrednio pod wylotami zimnego powietrza, ulegną szybkiemu zamrożeniu. Nie jest to wynikiem złego funkcjonowania urządzenia.
3. Jeśli lodówka nie chłodzi w sposób wystarczający:  
Żywność umieszczona w lodówce może być ułożona zbyt blisko siebie, co z kolei może być przyczyną złego przepływu chłodzącego powietrza we wnętrzu urządzenia.  
W lodówce zostało umieszczona gorąca żywność lub lodówka jest przeładowana.  
Drzwi lodówki są niedomknięte. Uszczelki drzwiowe są zniszczone.  
Lodówka nie jest wentylowana.  
Nie został zapewniony odpowiedni prześwit pomiędzy powierzchniami lodówki a sąsiadującymi z nią powierzchniami.  
Pokrętko regulatora temperatury nie jest we właściwej pozycji.
4. Jeśli woda powstała w wyniku rozmrażania przelewa się z lodówki na podłogę:  
Sprawdzić, czy rurka odprowadzająca wodę oraz wąż odprowadzający wodę nie są zatkane  
Sprawdzić, czy zbiornik odprowadzający wodę jest właściwie zamontowany.
5. Jeśli para wodna skrapla się na zewnątrz lodówki:  
Para wodna może skraplać się na zewnątrz lodówki, jeśli wilgotność powietrza jest bardzo duża, np. w porze deszczowej (podczas deszczu). Jest to ten sam efekt, gdy podczas wlewania zimnej wody do szklanki woda skrapla się na zewnętrznych ściankach szklanki. Nie jest to wynikiem niepoprawnego funkcjonowania urządzenia. Należy te miejsca wycierać do sucha szmatką.
6. Gdy słyszalny jest odgłos przypominający przepływającą wodę:  
Odgłos ten towarzyszy przepływowi środka chłodzącego systemie chłodzenia. Nie jest to oznaką awarii urządzenia.
7. Jeśli obudowa lodówki nagrzej się zbyt mocno:  
Boczna obudowa lodówki nagrzewa się, gdy drzwi lodówki są otwierane i zamykane zbyt często, podczas uruchamiania urządzenia oraz, gdy lodówka pracuje w wysokiej temperaturze otoczenia (na przykład w lecie). Jest to wynikiem przekazywania ciepła od wnętrza do obudowy i nie oznacza, że lodówka pracuje niepoprawnie.

## Specyfikacje techniczne

Szczegółowe specyfikacje techniczne umieszczone są na tabliczce znamionowej w tylnej części lodówki.

Specyfikacje techniczne mogą być przedmiotem zmian bez uprzedniego powiadomienia.

## FRIDGE

Przed uruchomieniem należy odczekać co najmniej dwie godziny, w celu zwiększenia efektywności obrotu chłodniczego.

### PANEL STEROWANIA

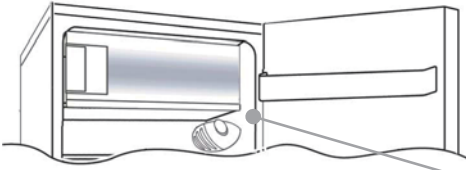

Skryzinka termostatu sterującego urządzeniem znajduje się wewnątrz zamrażarki, w jej prawej górnej części. Aby sprawdzić, czy urządzenie działa, ustaw pokrętko termostatu na pozycji innej niż „0”.

### ROZMRAŻANIE I ZAMRAŻANIE

Na tabliczce znamionowej umieszczono informację o maksymalnej ilości produktów, jaką można zamrozić (patrz rysunek 2). Urządzenie zamraża przy każdym ustawieniu pokrętki.

(rysunek 2)

W tym urządzeniu rozmrażanie zamrażarki jest wykonywane automatycznie.

Zalecamy rozmrożenie zamrażarki, gdy grubość warstwy lodu przekracza 3 mm.

Niewielka ilość lodu lub wody w tylnej części lodówki podczas jej pracy jest zjawiskiem normalnym.

Należy dbać o to, aby odpływ wody był zawsze czysty. Produkty nie powinny dotykać tylnej ani bocznych ścianek lodówki.

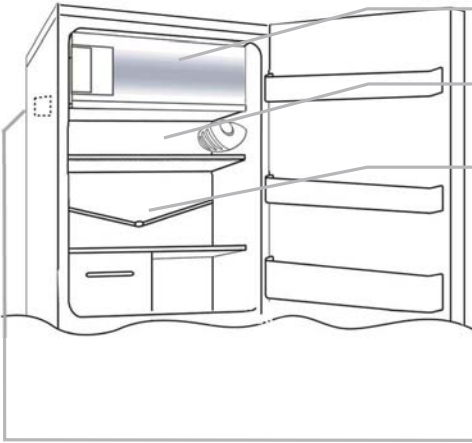

**Uwaga:** To jest tabliczka znamionowa. W razie problemów, kiedy zachodzi konieczność skontaktowania się z serwisem, należy podać informacje umieszczone na tej tabliczce.

**Ważne:** W wysokiej temperaturze otoczenia urządzenie może działać bez przerwy, a w tylnej części zamrażarki może odkładać się warstwa lodu. W takim przypadku pokrętko należy ustawić na niższą wartość (1-2).

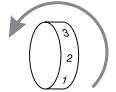

### ODWRACANIE KIERUNKU OTWIERANIA DRZWI

W celu odwrócenia kierunku otwierania drzwi należy postępować zgodnie ze wskazówkami odpowiednimi dla danego urządzenia oraz z uwzględnieniem specyficznych zawiasów tego urządzenia.

**A**

Urządzenie ustawić lub przechylić pod kątem 45°, ponieważ będzie konieczne wykonywanie czynności na spodzie urządzenia.

**1**

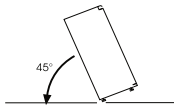

Zdjąć dolny zawias, usuwając wkręty, zatyczkę i podkładki, a następnie zdjąć dolne drzwi.

**2**

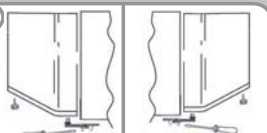

Odkręcić środkowy wkręt i zdjąć górne drzwi.

**3**

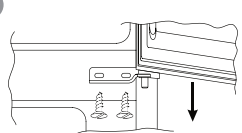

Usuń nakładki A i B, poluzuj śrubki i częściowo usuń panel.

4



Odkręć prawy zawias.

5

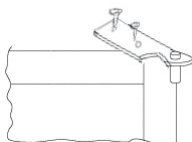

Przed przłożeniem drzwi na lewą stronę, obróć zawias w odwrotnym kierunku.

6

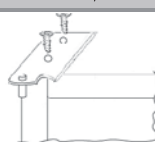

Wyciągnij zaślepkę umiejscowioną po lewej stronie drzwi i włóż ją w otwór po wyjętym zawiasie, po prawej stronie drzwi.

7

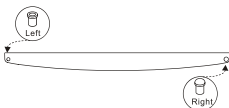

Zamontuj zawiasy do drzwi zaczynając od dolnego w kolejności przedstawionej na obrazku 1, 2, 3.

8

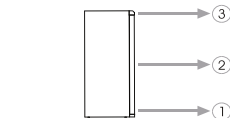

Děkujeme vám za zakoupení tohoto výrobku.

Před použitím chladničky si pozorně přečtěte tento návod k použití, abyste mohli maximálně využít jejich možností. Uchovejte veškerou dokumentaci pro budoucí použití nebo další vlastníky. Tento výrobek je určen výhradně pro použití v domácnosti nebo podobně použití, jako jsou:

- v kuchyňské kouty pro zaměstnance v obchodech, kancelářích nebo na jiných pracovištích
- statky, hotely, motely a další ubytovací zařízení
- v ubytovacích zařízeních typu B&B (ubytování se snídaní)
- Pro stravovací služby a podobné účely, nikoliv však pro maloobchodní prodej.

Tento spotřebič se může používat pouze pro účely skladování potravin, přičemž jakékoliv jiné použití je považováno za nebezpečné a výrobce nenese odpovědnost za případné nedodržení pokynů. Doporučujeme vám také, abyste se seznámili se záručními podmínkami.

## BEZPEČNOSTNÍ INFORMACE

**Chladnička obsahuje chladicí plyn (R600a: isobutan) a izolační plyn (cyklopentan), které jsou šetrné k životnímu prostředí, nicméně jsou hořlavé.**

**Doporučujeme vám, abyste dodržovali následující pokyny, čímž se vyhnete nebezpečným situacím:**

**Před provedením jakéhokoli úkonu, odpojte napájecí kabel ze zásuvky.**

- Chladicí systém, který se nachází za zadní stěnou a uvnitř spotřebiče, obsahuje chladivo. Proto dávejte pozor, aby nedošlo k poškození trubek.
- Pokud zjistíte únik z chladicího systému, nedotýkejte se zásuvky a nepoužívejte otevřený oheň. Otevřete okno a místnost vyvětrejte. Pak kontaktujte servisní středisko a požádejte o provedení opravy.
- Nepoužívejte nůž ani jiné ostré předměty k odstranění námrazy nebo ledu, který se nahromadí. Mohlo by dojít k poškození chladicího okruhu a následný únik, který může způsobit požár nebo poškození zraku.
- Neumísťujte spotřebič ve vlhkém, mastném nebo prašném prostředí, ani jej nevystavujte přímému slunečnímu záření a působení vody.
- Neumísťujte spotřebič do blízkosti topných těles nebo hořlavých materiálů.
- Nepoužívejte prodlužovací kabely nebo adaptéry.
- Netahejte silou za přívodní kabel ani jej neskládejte a nedotýkejte se zástrčky mokryma rukama.
- Dávejte pozor, abyste nepoškodili zástrčku nebo napájecí kabel, což by mohlo způsobit úraz elektrickým proudem nebo požár.
- Doporučuje se udržovat zástrčku v čistotě, neboť nadměrný nános prachu na zástrčce může být příčinou požáru.
- Nepoužívejte mechanické nástroje ani jiné prostředky k urychlení rozmrazování.

- V žádném případě nepoužívejte otevřený oheň nebo elektrická zařízení, jako jsou topná tělesa, parní čističe, svíčky, olejové lampy a podobně, abyste urychlili rozmrazování.
- Nepoužívejte ani neukládejte v blízkosti spotřebiče hořlavé spreje, jako je například lak ve spreji, protože by mohlo dojít k výbuchu nebo vzniku požáru.
- Nepoužívejte elektrické spotřebiče uvnitř úložných oddělení pro potraviny, pokud nejsou přímo doporučeny výrobcem.
- Nevkládejte ani neskladujte hořlavé a vysoce těkavé materiály, jako je éter, benzín, LPG, propan, aerosolové spreje, lepidla, čistý alkohol atd. Tyto materiály mohou způsobit výbuch.
- Neuchovávejte ve spotřebiči lékařské nebo výzkumné látky. V případě uložení materiálu, který vyžaduje přesné dodržení skladovací teploty, může dojít ke zhoršení jeho kvality nebo nekontrolované reakci, což může představovat riziko.
- Větrací otvory ve skříni spotřebiče nebo ve vestavné konstrukci musí zůstat volné.
- Nepokládejte předměty nebo nádoby naplněné vodou na horní plochu spotřebiče.
- Neprovádějte žádné opravy na tomto spotřebiči. Veškeré zásahy mohou provádět pouze kvalifikovaní pracovníci.
- Tento spotřebič nesmějí používat děti do 8 let a osoby se sníženými fyzickými, smyslovými nebo duševními schopnostmi, nebo bez patřičných zkušeností a znalostí, pokud je nesledují osoby odpovědné za jejich bezpečnost, nebo jim nedávají příslušné pokyny k bezpečnému použití spotřebiče, a pokud si tyto osoby a děti neuvědomují možná nebezpečí.
- Děti si se spotřebičem nesmějí hrát. Děti nesmějí bez dozoru dospělých spotřebič čistit ani provádět činnosti údržby.

## LIKVIDACE VYŘAZENÉHO SPOTŘEBIČE



Tento spotřebič je označen v souladu s evropskou směsí 2012/19/EU o likvidaci elektrického a elektronického zařízení (WEEE). WEEE obsahuje znečišťující látky (které mohou mít negativní dopad na životní prostředí) a základní díly (které mohou být znovu použity). Je nutné provést speciální zpracování WEEE, aby se odstranily a správně zlikvidovaly všechny znečišťující látky a získaly a recyklovaly všechny materiály. Každý jednotlivec může hrát důležitou roli při zajištění toho, aby WEEE nepředstavoval nebezpečí pro životní prostředí; je bezpodmínečně nutné dodržovat několik základních pravidel:

- WEEE se nesmí likvidovat jako domovní odpad;
- WEEE se musí předat na příslušné sběrné místo pod správou obce nebo autorizovaných společností. V mnoha zemích je zaveden odběr WEEE v domácnostech.

V mnoha zemích lze při zakoupení nového spotřebiče vrátit starý spotřebič prodejci, který je povinen jej odebrat bezplatně kus za kus, pokud je zařízení obdobného typu a má stejnou funkci jako dodané zařízení.

## Prohlášení o shodě CE



Umístěním značky **CE** na tento produkt jsme potvrdili shodu se všemi příslušnými požadavky evropské bezpečnosti, ochrany zdraví a životního prostředí, které jsou v právních předpisech platné pro tento produkt.

## ÚSPORA ENERGIE

- Pro úsporu energie doporučujeme:
- Umístit spotřebič v době větrané místnosti mimo dosah zdrojů tepla a chránit jej před přímým slunečním zářením.
- Nevkládat do chladničky teplé jídlo, aby se zabránilo zvýšení vnitřní teploty a následně nepřetržité činnosti kompresoru.
- Neukládejte nadměrné množství potravin, aby bylo zajištěno dostatečné proudění vzduchu.
- Proveďte odmrazení spotřebiče v případě vzniku vrstvy ledu (viz ROZMRAZOVÁNÍ), aby byl zajištěn dostatečný přenos chladu.
- V případě výpadku elektrické energie se doporučuje nechat dvířka chladničky zavřená.
- Otevírejte nebo ponechávejte dvířka spotřebiče otevřená v co nejmenším možném rozsahu.
- Nenastavujte termostat na příliš nízkou teplotu.
- Odstraňte prach ze zadní strany spotřebiče (viz ČIŠTĚNÍ).
- Bez odmrazování (Total No Frost Audyt) (s displejem na dvířkách): vjměte v všechny koše z mrazničky;
- Bez odmrazování (Total No Frost) (s vnitřním uživatelským rozhraním pro chladničku a knoflíkovým ovladačem pro mrazničku): vjměte koše z mrazničky, ale ponechte tam dolní zásuvku.
- Beznámrazový model: vjměte koše z mrazničky, ale ponechte tam dolní zásuvku.
- Všechny normální statické modely: vjměte všechny koše z mrazničky.

## SPRÁVNÉ UMÍSTĚNÍ

### Dobré větrání

Pro odvod tepla, vysokou účinnost a nízkou spotřebu energie je potřebné dobré větrání. Proto nechejte kolem chladničky dodatečný volný prostor. Ze zadní strany nejméně 100 mm od stěny, po stranách spotřebiče nejméně 100 mm a z horní strany spotřebiče nejméně 200 mm. Volný prostor potřebný pro otevření dveří by měl být 160°.

---

### Napájení

Chladnička je vhodná na jednofázový střídavý proud (220-240)V~/50Hz;230V~/60Hz. Pokud je kolísání proudu v různých zemích mimo uvedený rozsah, z důvodu bezpečnosti aplikuje automatický napěťový regulátor. Chladnička musí obsahovat speciální vidlici přívodního kabelu namísto standardního. Její konektor musí odpovídat zásuvce s uzemňovacím vodičem.

---

### Přívodní kabel

Kabel nesmí být prodlužován ani smotán do cívky během provozu. Dbejte na to, aby se přívodní kabel nedotýkal kompresoru na zadní stěně spotřebiče, protože povrch může být horký během provozu a kontakt s kabelem může poškodit izolaci a způsobit zkrat.

---

### Ochrana proti vlhkosti

Neumísťujte chladničku na místa, kde je vysoký obsah vlhkosti, zabráníte tím možné korozi kovových částí. Spotřebič nesmí být vystaven vodě, protože to způsobí nesprávnou izolaci a zkrat.



## **Ochrana před teplem**

Spotřebič by měl být umístěn mimo zdrojů tepla a přímého slunečního záření.

---

## **Vyvážení**

Povrch, na kterém bude stát spotřebič musí být pevný a rovný. Nedoporučujeme žádný měkký povrch. Pokud není spotřebič vyvážen, přizpůsobte jej pomocí nastavitelných nožiček.

---

## **Zabraňte nebezpečí**

Neumísťujte spotřebič do blízkosti hořlavých látek jako je plyn, benzin, alkohol, lak, amylacetát, atd. Tyto předměty nevkládejte do spotřebiče.

---

## **Přemísťování**

Při přemísťování spotřebiče jej nenaklánějte horizontálně ani doúhlu pod 45°.

## UPOZORNĚNÍ

- Voda obsažena v potravinách nebo ve vzduchu se dostává do chladničky při otevření dveří a způsobuje formování námrazy, ovlivňuje správný chod chladničky v případě silné vrstvy. Když je silnější než 2 mm, musíte chladničku odmrazit.
- Odmrazování chladničky se provádí manuálně. Před odmrazováním vyjměte potraviny, zásobník ledu a dočasně uložte na chladné místo, poté nastavte ovladač teploty do pozice „0“ (compreso přestane pracovat) a nechte otevřené dvířka, dokud se led a námraza nerozpustí na dno chladničky. Vodu utřete jemným hadrem. V případě urychlení odmrazování můžete umístit nádobu s horkou vodou (přibližně 50°C) do vnitřního prostoru chladničky. Po odmrazení nezapomeňte nastavit ovladač teploty do původní pozice.
- Není vhodné odmrazovat chladničku přímo horkou vodou nebo fénem na vlasy, protože můžete poškodit vnitřní prostor.
- Neodstraňujte led a námraza ani neoddělujte potraviny, které jsou zmrazené dohromady, ostrými předměty nebo dřevěnými hůlkami, protože můžete poškodit vnitřní prostor chladničky nebo výparníku.
- Pokud je poškozen přívodní kabel spotřebiče, musí jej vyměnit servisní technik.

## Údržba

### Výměna žárovek

Při výměně žárovky postupujte následovně:

- Odpojte spotřebič od elektrické zásuvky.
- Zatlačte na pojistky po stranách krytu žárovky a sejměte jej.
- Vyměňte žárovku za novou, maximální hodnoty jsou na štítku uvnitř spotřebiče u osvětlení.
- Nasaďte kryt žárovky a před připojením spotřebiče k elektrické zásuvce počkejte 5 minut.

## Odstranění případných problémů

### 1. POKUD CHLADNIČKA NEPRACUJE:

- Zkontrolujte, zda není výpadek proudu.
- Zkontrolujte, za je vidlice přívodního kabelu připojena k elektrické zásuvce.
- Zkontrolujte, zda není vypálena pojistka.

### 2. POKUD CHLADNIČKA PŘÍLIŠ CHLADÍ:

- Ovladač nastavení teploty je nastaven na vysokou hodnotu.
- Pokud umístíte potraviny s velkým množstvím vlhkosti přímo pod výstup chladného vzduchu, rychle namrznou. Toto neznamená poruchu.

### 3. POKUD CHLADNIČKA DOSTATEČNĚ NECHLADÍ:

- Potraviny jsou baleny příliš těsně při sobě, což brání proudění chladného vzduchu.
- Vložili jste něco horkého nebo velké množství do chladničky.
- Dveře nejsou zavřené správně.
- Těsnění dveří je poškozené.
- Chladnička není větraná.
- Je nedostatečný prostor mezi chladničkou a stěnami kolem spotřebiče a nad spotřebičem.
- Nastavení teploty je nesprávné.

### 4. PŘI ROZMRAZOVÁNÍ VODA TEČE PO VNITŘKU CHLADNIČKY A NA PODLAHU:

- Zkontrolujte, zda není odtokový otvor ucpaný.
- Zkontrolujte, zda je odkapávací zásobník umístěn správně.
- 

### 5. KDYŽ SE TVOŘÍ KONDENZACE NA VNĚJŠÍCH STĚNÁCH CHLADNIČKY:

- Kondenzace se může tvořit na vnějších stranách, když je vysoká vlhkost, například během vlhkého ročního období. Toto je stejný výsledek, jako když nalijete studenou vodu do sklenice. Nejedná se o závadu, proto vlhkost pouze otřete suchou utěrkou.

### 6. KDYŽ SLYŠÍTE ZVUK, JAKO KDYŽ TEČE VODA:

- Zvuk tekoucí vody představuje tok chladicí náplně. Nejedná se o závadu.

### 7. KDYŽ SE HŘEJÍ STĚNY CHLADNIČKY:

- Boční panel spotřebiče se ohřívá, pokud se dveře otevírají příliš často, při spuštění spotřebiče a když spotřebič pracuje v létě při vysoké okolní vlhkosti. V takovém případě se nedotýkejte panelu, je to výsledkem odvodu tepla zevnitř spotřebiče a nejedná se o poruchu chladničky.

## Technické údaje

\* Pro podrobnější technické informace viz výrobní štítek na zadním panelu chladničky.

\* Právo na změnu technických údajů vyhrazené.

## FRIDGE

Se zapojením spotřebiče počkejte nejméně dvě hodiny, aby chladicí okruh mohl dokonale fungovat.

### OVLÁDACÍ PANEL

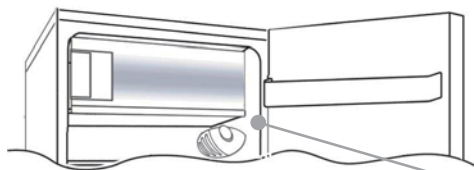

Termostat určený k ovládání spotřebiče je umístěn uvnitř chladničky vpravo nahoře. Pokud chcete zkontrolovat, že zařízení opravdu funguje, přesvědčete se, že termostat není nastavený v poloze „0“.

### ODMRAŽOVÁNÍ a MRAŽENÍ

Popisný štítek stanovuje maximální množství potravin, které lze zmrazit (viz obrázek 2). Mražení je zaručeno ve všech polohách ovladače.

(Obrázek 2)

V tomto zařízení je odmrazování chladničky automatické.

Doporučujeme odmrazovat prostor mrazničky, pokud je vrstva námrazy silnější než 3 mm.

Malé množství námrazy nebo kapek vody na zadní stěně prostoru chladničky je normální, pokud je chladnička v provozu

Kontrolujte, zda je odvod vody volně průchodný. Ujistěte se, že se potraviny nedotýkají zadní stěny nebo stran chladničky.



**Poznámka:** Toto je popisný štítek. Potřebujete-li v případě závad kontaktovat servisní oddělení, nezapomeňte jim poskytnout informace uvedené na tomto štítku.

**Důležité:** Pokud je teplota v místnosti velmi vysoká, může spotřebič pracovat nepřetržitě a vrstva námrazy se bude ukládat na zadní stěně chladničky. V takovém případě nastavte ovladač na nižší nastavení (1-2).

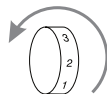

### OTOČENÍ SMĚRU OTEVÍRÁNÍ DVEŘÍ

Pokud chcete otočit otevírání dveří, postupujte podle označení v závislosti na typu závěsů a výplně, kterými je váš výrobek vybaven.

**A**

Chladničku nakoňte v 45° úhlu, protože potřebujete zpřístupnit spodek zařízení.

**1**

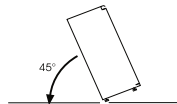

Demontujte spodní závěs uvolněním šroubů, krytky a podložek, potom sundejte spodní dvířka.

**2**

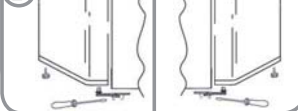

Demontujte prostřední šroub a sundejte horní dvířka.

**3**

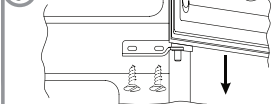

Sundejte kryty (A) a (B), uvolníte šrouby a částěně sejmíte panel.

4



Right Odšroubujte pravý závis.

5

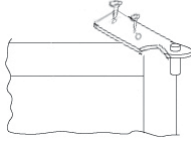

Před montáží závisu na levou stranu závis obraťte.

6

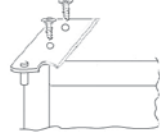

Vyndejte zátku z levé strany a vložte na pravou stranu dvířek.

7

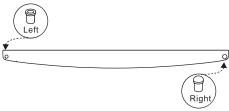

Namontujte závisy a dvířka postupně zdola nahoru, 1, 2, 3.

8

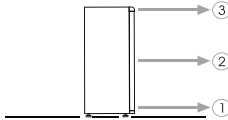

Dank u voor de aanschaf van dit product.

Voordat u de koelkast gaat gebruiken dient u deze gebruiksaanwijzing aandachtig te lezen om de maximale prestaties van het apparaat te bereiken. Bewaar alle documentatie voor latere raadpleging of voor andere eigenaars. Dit product is uitsluitend bedoeld voor huishoudelijk gebruik of soortgelijke toepassingen, zoals:

- de personeelskeuken in winkels, kantoren en andere werkomgevingen
- op landbouwbedrijven, door cliënten in hotels, motels en andere woonomgevingen
- in Bed and Breakfasts (B & B)
- Voor cateringservices en soortgelijke toepassingen die niet voor detailverkoop zijn bedoeld.

Dit apparaat mag alleen worden gebruikt om voedsel te conserveren, elk ander gebruik wordt gevaarlijk geacht en de fabrikant aanvaardt geen aansprakelijkheid voor eventuele problemen. Verder adviseren wij u om de garantievoorwaarden te lezen.

## VEILIGHEIDSINFORMATIE

**De koelkast bevat koelgas (R600a: isobutyleen) en isolatiegas (cyclopentaan), die uiterst milieucompatibel zijn maar wel ontvlambaar.**

**Wij adviseren u de volgende verordeningen in acht te nemen om gevaarlijke situaties te vermijden:**

**Haal de stekker uit het stopcontact voordat u welke handeling dan ook op het apparaat gaat verrichten.**

- **Het koelsysteem, dat achter en in het apparaat zit, bevat koelmiddel. Zorg daarom beslist dat de leidingen niet worden beschadigd.**
- **Als u weet dat er een lek in het koelsysteem zit, raak het stopcontact dan niet aan en gebruik geen open vuur. Open het venster en laat lucht de ruimte binnenstromen. Bel vervolgens een servicecenter om een reparatie aan te vragen.**
- **Schraap niet met een mes of scherp voorwerp om ijsafzettingen te verwijderen. Hiermee zou het koelcircuit beschadigd kunnen worden en het weglekkende middel kan brand veroorzaken of schadelijk zijn voor uw ogen.**
- **Zet het apparaat niet op vochtige, olieachtige of stoffige plaatsen en stel het niet rechtstreeks bloot aan zonlicht en water.**
- **Installeer het apparaat niet in de buurt van verwarmingen of ontvlambare materialen.**
- **Gebruik geen verlengsnoeren of adapters.**
- **Trek niet aan het snoer en knik het niet; raak het niet met natte handen aan.**
- **Beschadig de stekker en/of het snoer niet; hierdoor zouden elektrische schokken of brand kunnen ontstaan.**
- **Geadviseerd wordt om de stekker schoon te houden, stof op de stekker kan de oorzaak zijn van brand.**
- **Gebruik geen mechanische toestellen of andere apparatuur om het ontdooien te versnellen.**

- Gebruik beslist geen open vuur of elektrische apparaten, zoals verwarmers, stoomreinigers, kaarsen, olielampen en dergelijke om het ontdooien te versnellen.
- Gebruik en bewaar geen ontvlambare sprays, bijvoorbeeld verf, in de buurt van het apparaat want deze zouden een explosie of brand kunnen veroorzaken.
- Gebruik geen elektrische apparaten binnenin de bewaarvakken voor de voedingsmiddelen, tenzij zij zijn aanbevolen door de fabrikant.
- Zet geen ontvlambare of zeer vluchtige materialen, zoals ether, petroleum, LPG, propaangas, aerosol spuitbussen, lijm, zuivere alcohol, etc. in het apparaat. Deze materialen kunnen namelijk een explosie veroorzaken.
- Bewaar geen medicijnen of onderzoeksmaterialen in het apparaat. Als er materiaal moet worden geconserveerd dat strikt bij bepaalde temperaturen moet worden bewaard, kan dit van kwaliteit verslechteren of er kan een onvoorziene reactie optreden die risico's tot gevolg kan hebben.
- Zorg dat de ventilatieopeningen in de omkasting van het apparaat of in de inbouwconstructie nooit verstopt raken of afgedekt worden.
- Zet geen voorwerpen en/of houders gevuld met water bovenop het apparaat.
- Voer geen reparaties uit op dit apparaat. Ingrepen mogen uitsluitend worden verricht door gekwalificeerd personeel.
- Dit apparaat mag alleen worden gebruikt door kinderen van 8 jaar en ouder en personen met een lichamelijke, zintuiglijke of verstandelijke beperking of met gebrek aan ervaring en kennis op voorwaarde dat zij onder toezicht staan of aanwijzingen hebben gekregen over de manier waarop het apparaat veilig wordt gebruikt, en zij de bijbehorende gevaren begrijpen.
- Kinderen mogen niet met het apparaat spelen. Reiniging en onderhoudswerkzaamheden mogen niet door kinderen uitgevoerd worden, tenzij zij onder toezicht staan

## AFDANKEN VAN EEN OUD APPARAAT



Dit apparaat is voorzien van een merkteken in overeenstemming met de Europese richtlijn 2012/19/EU inzake Afgedankte Elektrische en Elektronische Apparatuur (AEEA). AEEA bevat vervuulende stoffen (die negatieve gevolgen voor het milieu kunnen hebben) en basisonderdelen (die hergebruikt kunnen worden). Het is belangrijk om AEEA specifieke behandelingen te laten ondergaan, teneinde alle vervuulende stoffen te verwijderen op de juiste manier af te voeren en alle materialen terug te winnen en te recycleren, ledereen kan een belangrijke rol spelen om te voorkomen dat AEEA schadelijk wordt voor het milieu; hiervoor moeten enkele fundamentele regels worden gevolgd:

- AEEA mag niet worden behandeld als gewoon huisvuil;
- AEEA moet naar een speciaal gemeentelijk inzamelpunt of naar geregistreerde bedrijven worden gebracht. In veel landen wordt grote AEEA thuis opgehaald.

Wanneer u een nieuw apparaat koopt, kunt u in veel landen uw oude apparaat inleveren bij de leverancier, die het gratis meeneemt, zolang de apparatuur van hetzelfde type is en dezelfde functies heeft als de geleverde apparatuur.

## CE Overeenstemming



Door het aanbrengen van de CE-markering op dit product, verklaren wij voor onze eigen verantwoordelijkheid dat dit product in overeenstemming is met alle Europese wettelijke voorschriften met betrekking tot de vereisten inzake veiligheid, gezondheid en milieu.

## ENERGIEBESPARINGEN

- Voor grotere energiebesparingen adviseren we het volgende:
- Zet het apparaat niet in de buurt van warmtebronnen en niet op een plaats waar het blootstaat aan direct zonlicht, in een goed geventileerde ruimte.
- Zet geen heet voedsel in de koelkast, want dan zou de binnentemperatuur stijgen en de compressor continu blijven werken.
- Zet niet te veel voedsel in het apparaat, want er moet voldoende lucht kunnen circuleren.
- Ontdooi het apparaat als er zich ijs gevormd heeft (zie ONTDOOIEN), om de koudeoverdracht te bevorderen.
- Als de stroom uitvalt, is het raadzaam de koelkastdeur gesloten te houden.
- Open de deuren van het apparaat zo weinig mogelijk en houd ze zo kort mogelijk open.
- Zet de thermostaat niet op te lage temperaturen.
- Verwijder het stof van de achterkant van het apparaat (zie REINIGING).
- Total no frost Audy (met display op de deur): haal alle manden uit de vriezer;
- Total no frost (met interne gebruikersinterface voor de koelkast en knop voor de vriezer): haal de andere manden uit de vriezer, maar laat de onderste lade op zijn plaats zitten.
- Model zonder ontdooien: haal de andere manden uit de vriezer, maar laat de onderste lade op zijn plaats zitten.
- Alle normale statische modellen: haal alle lades uit de vriezer.



### Goed ventileren

Een goede ventilatie rond de koelkast is vereist voor een eenvoudige afvoer van warmte, een goed koelvermogen en een laag energiegebruik. Hiervoor hebt u voldoende vrije ruimte nodig rond de koelkast. De achterzijde moet minstens 100 mm van de wand staan, de zijkanten een ruimte van 100 mm rondom hebben en de hoogte vanaf de bovenzijde mag niet minder dan 200 mm bedragen. Er moet een vrije ruimte zijn om de deuren minimaal 160 graden te kunnen openen.

---

### Stroomtoevoer

De koelkast is voorzien van een wisselstroomvoeding (220-240)V~/50Hz;230V~/60Hz. Als de spanningsfluctuaties dusdanig groot zijn dat het bovenstaande bereik wordt overschreden, moet u om veiligheidsredenen een automatische spanningsregelaar aansluiten op de koelkast. De koelkast moet worden aangesloten op een apart stopcontact, niet samen met andere elektrische apparatuur. De stekker moet in een geaard stopcontact worden gestoken.

---

### Netsnoer

Het netsnoer mag niet worden verlengd of op een haspel worden gerold als de koelkast in werking is. Het is bovendien verboden het netsnoer dicht bij de compressor aan de achterzijde van de koelkast te leggen. De oppervlaktetemperatuur is tijdens de werking van de koelkast tamelijk hoog.

Als het netsnoer de compressor raakt, wordt de isolatie gedeactiveerd of kan er stroomlekage optreden.

---

### Beschermen tegen vocht

Plaats de koelkast niet op een plaats die erg vochtig is, zodat u de mogelijkheid van roestvorming op metalen delen tot een minimum beperkt.

Verder is het niet toegestaan de koelkast direct af te spoelen met water. Dit kan leiden tot een slechte isolatie en stroomlekage.

---

### Beschermen tegen warmte

Installeer de koelkast niet in de buurt van warmtebronnen of directe zonneschijn.

### **Stabiel neerzetten**

De ondergrond waarop de koelkast staat moet vlak en stevig zijn. Deze mag niet worden neergelegd op zacht materiaal, zoals piepschuim.

Als de koelkast niet vlak staat, stelt u de schroeven. Plaats de koelkast niet in de buurt van voorwerpen die een echo kunnen geven.

---

### **Weg van gevaar**

Het is niet aan te raden de koelkast te plaatsen in de buurt van vluchtige of brandbare stoffen, zoals gas, benzine, alcohol, lak en olie. Deze mogen niet in de koelkast worden opgeslagen.

---

### **Verplaatsen**

De koelkast mag niet horizontaal, met een helling van meer dan 45 graden of ondersteboven worden geplaatst.

## Waarschuwingen

- Voedingsmiddelen die water bevatten of water dat in de koelkast kan verdampen als de deuren worden geopend, kunnen een laagje rijp in de koelkast veroorzaken.
- Als het netsnoer van dit apparaat is beschadigd, mag dit uitsluitend worden vervangen door een servicecentrum dat hiervoor is aangewezen door de fabrikant. Er is namelijk speciale gereedschap voor nodig.

## Verzorging en onderhoud

### Lampjes vervangen

Ga voor het vervangen van het lampje als volgt te werk:

- Trek de stekker van het apparaat uit het stopcontact.
- Druk de lampafdekking aan beide zijden in en verwijder deze.
- Vervang het lampje door een ander lampje met het maximum wattage dat wordt aanbevolen op het typeplaatje binnen in het apparaat naast het lampje.
- Plaats de lampafdekking terug en wacht vijf minuten voordat u de stekker van het apparaat weer in het stopcontact steekt.

## Storingen oplossen

### 1. DE KOELKAST WERKT NIET.

- Controleer of de stroom is uitgevallen.
- Controleer of de stekker goed in het stopcontact zit.
- Controleer of de zekering is doorgebrand.

### 2. DE KOELKAST KOELT TE VEEL.

- De temperatuurregeling is misschien te hoog ingesteld.
- Als u voedingsmiddelen die veel vocht bevatten direct onder de uitvoer van koele lucht plaats, bevriezen ze gemakkelijk. Dit duidt niet op een slechte werking.

### 3. DE KOELKAST KOELT NIET VOLDOENDE.

- De voedingsmiddelen liggen misschien te dicht bij elkaar waardoor de stroom koude lucht wordt geblokkeerd.
- U hebt mogelijk hete of veel voedingsmiddelen in de koelkast geplaatst.
- De deur is wellicht niet goed gesloten.
- De afdichting van de deur is wellicht beschadigd.
- De ventilatie van de koelkast werkt mogelijk niet.
- Er is wellicht onvoldoende ruimte tussen de koelkast en de oppervlakken die er direct naast of boven liggen.
- De temperatuurregeling is misschien niet goed ingesteld.

### 4. HET DOOIWATER STROOMT OVER AAN DE BINNENZIJDEN VAN DE KOELKAST EN OP DE VLOER.

- Controleer dat de afvoerpijp en de afvoerslang niet zijn verstopt.
- Controleer of de afvoerbak goed is geplaatst.

### 5. ER TREEDT CONDENSATIEVORMING OP AAN DE BUITENZIJDEN VAN DE KOELKAST.

- Condensvorming aan de buitenzijde is mogelijk als de vochtigheid hoog is, bijvoorbeeld tijdens natte periodes. Dit is hetzelfde als de condensatie die wordt gevormd als u koud water in een glas schenkt. Dit duidt dus niet op een slechte werking. Wrijf de buitenzijde droog met een droge doek.

### 6. HET KLINKT ALSOF ER WATER STROOMT.

- Het geluid van stromend water is afkomstig van de koelvloeistof die stroomt. Dit duidt niet op een slechte werking.

### 7. DE ZIJKANT VAN HET APPARAAT WORDT WARM.

- Het zijpaneel van het apparaat warmt op als de deur vaak wordt geopend of gesloten, als de koelkast wordt opgestart en als de koelkast in de zomer werkt bij een hoge buitentemperatuur. Raak in dat geval de zijkant niet aan. De warmte moet zich van binnenuit kunnen verspreiden. Dit betekent niet dat er iets mis is met de koelkast.

## Technische specificaties

\*Voor de gedetailleerde technische specificaties verwijzen wij u naar het typeplaatje aan de achterzijde van de koelkast.

\*De specificaties kunnen zonder voorafgaande kennisgeving worden gewijzigd.

## FRIDGE

Wacht minstens twee uur alvorens het apparaat in werking te stellen om het koelcircuit perfect te kunnen laten functioneren.

### BEDIENINGSPANEEL

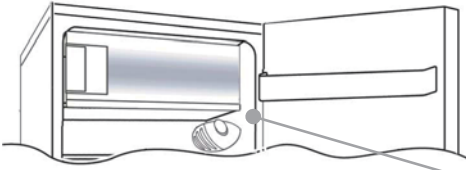

De thermostaatregelaar van het apparaat bevindt zich rechtsboven in het koelkastgedeelte. Om te controleren of het apparaat functioneert dient u erop te letten dat de knop van de thermostaat niet op „0” staat.

### ONTDOOIEN en VRIEZEN

Het maximum aantal in te vriezen producten staat aangegeven op het typeplaatje (zie figuur 2). Het apparaat vriest ongeacht de instelling van de knop.

(Figuur 2)

Het koelkastcompartiment van dit apparaat wordt automatisch ontdooid.

Wij adviseren u het diepvriescompartiment te ontdooiden wanneer de ijsaanslag dikker dan 3 mm is.

Een kleine hoeveelheid vorst of druppels water aan de achterkant van het diepvriescompartiment is normaal als de diepvriezer in werking is.

Zorg ervoor dat de wateruitloop altijd schoon is. Zorg ervoor, dat de in de koelkast aanwezige producten de achterkant of zijkant van het koelkastcompartiment niet aanraken.

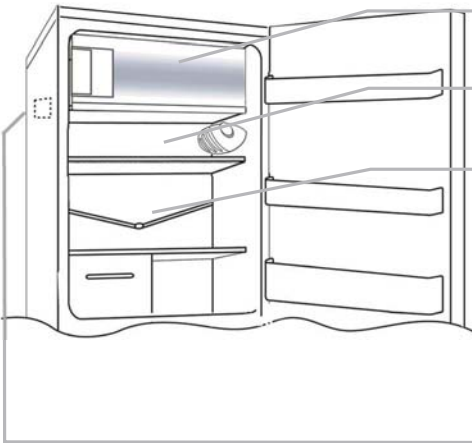

**N.B.** Dit is het typeplaatje. Als u in geval van storingen contact van met onze Serviceafdeling opneemt, dient u de gegevens van het typeplaatje altijd op te geven.

**Belangrijk:** Als de kamertemperatuur relatief hoog is kan het zijn dat het apparaat voortdurend werkt en er ijsafzetting op de achterkant van het koelkastcompartiment gevormd zal worden. Als dit zo is dient de knop op een lagere stand ingesteld te worden (1-2).

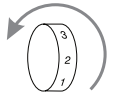

### HET WIJZIGEN VAN DE MANIER WAAROP DE DEUREN OPENEN

Om de deuren op een andere manier te openen, volgt u de instructies die zijn gegeven met betrekking tot het type hang- en sluitwerk waarvan uw product werd gemaakt.

**A**

Zet de koelkast onder een hoek van 45°, zodat u aan de onderzijde van het apparaat kunt werken

**1**

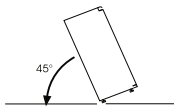

Verwijder het onderste scharnier door de schroeven, dopje en volgrijn te verwijderen, en verwijder vervolgens de onderste deur

**2**

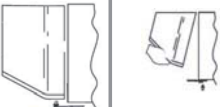

Verwijder de middelste schroef en verwijder de bovenste deur

**3**

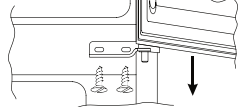

Verwijder de dopjes (A) en (B), draai de schroeven los en verwijder het paneel.

4

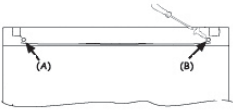

Draai het rechter scharnier los.

5

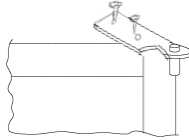

Voordat u het scharnier monteert aan de linkerkant moet u het scharnier omdraaien.

6

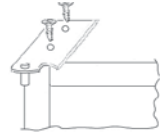

Verwijder het dopje aan de linkerkant en plaats deze aan de rechterkant van de deur.

7

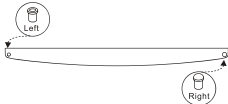

Monteer de scharnieren en deuren in de volgorde vanaf onder naar boven, 1 . 2 . 3.

8

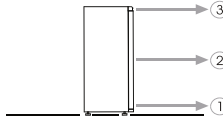

Kiitos, että ostit tämän tuotteen.

Lue tämä käyttöohje ennen jääkaapin käyttämistä, niin saat siitä parhaan hyödyn. Säilytä kaikki asiakirjat myöhempää käyttöä tai myöhempiä omistajia varten. Tämä tuote on tarkoitettu käytettäväksi yksinomaan kotitalouksissa ja vastaavissa kohteissa, kuten

- myymälöiden, toimistojen ja muiden työpaikkojen henkilöstön keittiötiloissa
- maatiloilla sekä hotellien, motellien ja muiden asutustilojen asiakkaille
- majataloissa
- ateriapalveluissa ja vastaavassa käytössä, johon ei liity vähittäismyyntiä.

Tätä laitetta saa käyttää vain ruoan säilyttämiseen. Kaikkien muiden käyttötarkoitusten katsotaan olevan vaarallisia, eikä valmistaja ole vastuussa laiminlyönneistä. Lisäksi suosittelemme tutustumaan takuuehtoihin.

## TURVALLISUUSTIETOJA

**Jääkaappi sisältää jäähdytysainekaasua (R600a: isobutaani) ja eristekaasua (syklopentaani), jotka ovat hyvin ympäristöyhteensopivia, mutta kuitenkin palovaarallisia.**

**Suosittelimme seuraavien ohjeiden noudattamista oman turvallisuutesi takaamiseksi.**

- Irrota virtajohto pistorasiasta ennen kaikenlaisten toimien tekemistä.**
- Laitteen takana ja sisällä sijaitseva jäähdytysjärjestelmä sisältää jäähdytysainetta. Varo vaurioittamasta putkia.**
- Jos havaitset vuotoa kylmäainepiirissä, älä koske pistorasiaan kytkettyyn virtajohtoon. Varmista, ettei tilassa ole avotulta. Avaa ikkuna ja tuuleta tila hyvin. Soita huoltoon ja tilaa laitteelle korjaus.**
- Älä poista huurretta tai jäätä raapimalla laitteen pintoja veitsellä tai muulla terävällä esineellä. Ne voivat vahingoittaa kylmäainepiiriä, joka voi vuotaessaan sytyttää tulipalon tai vahingoittaa silmiä.**
- Älä asenna laitetta kosteaan, öljyiseen tai pölyiseen tilaan. Älä sijoita laitetta suoraan auringonvaloon tai siten, että se voi kastua.**
- Älä asenna laitetta lämmityslaitteiden tai palovaarallisten materiaalien lähelle.**
- Älä käytä jatkojohtoja tai sovittimia.**
- Älä vedä tai väännä virtajohtoa liikaa äläkä koske pistokkeeseen märin käsin.**
- Älä vaurioita pistoketta tai virtajohtoa, sillä vaurioituneet osat voivat aiheuttaa sähköiskuja tai tulipaloja.**

- Pistoke on hyvä pitää puhtaana, sillä pistokkeeseen kertyvä pöly voi aiheuttaa tulipalon.
- Älä käytä mekaanisia laitteita tai muita apuvälineitä sulatuksen nopeuttamiseen.
- Älä missään tapauksessa nopeuta sulatusvaihetta avotulella tai sähkölaitteilla, kuten lämmittimillä, höyrupesureilla, kynttilöillä, öljylampuilla tai vastaavilla.
- Älä käytä tai säilytä syttyviä suihkeita, kuten spraymaaleja, laitteen lähellä, sillä niistä voi aiheutua räjähdys tai tulipalo.
- Älä käytä sähkölaitteita elintarvikkeiden säilytyslokeroiden sisällä, elleivät ne ole tyypiltään valmistajan suosittamia.
- Älä sijoita tai säilytä jääkaapissa palovaarallisia ja herkästi haihtuvia aineita, kuten eetteriä, petroolia, nestekaasua, propaania, aerosolipurkkeja, liimoja, puhdasta alkoholia jne. Nämä aineet voivat aiheuttaa räjähdyksen.
- Älä säilytä laitteessa lääkkeitä tai tutkimusmateriaalia. Jos laitteessa säilytetään materiaaleja, jotka vaativat säilyäkseen erityisen tarkkaa ja vakaata lämpötilaa, niiden laatu saattaa heikentyä. Säilytys saattaa aiheuttaa myös odottamattoman ja mahdollisesti vaarallisen reaktion.
- Pidä laitteen kotelossa olevat tai sisäänrakennetut ilmanvaihtoaukot aina vapaina.
- Älä sijoita laitteen päälle vedellä täytettyjä esineitä tai säiliöitä.
- Älä tee laitteeseen korjauksia. Vain valtuutetut henkilöt saavat korjata laitetta.
- Tätä laitetta voivat käyttää vähintään 8-vuotiaat lapset sekä henkilöt, joiden fyysiset tai henkiset valmiudet eivät riitä laitteen turvallisen käsittelyyn tai joilla ei ole laitteen käytön edellyttämää kokemusta tai tietoa, jos he toimivat toisen henkilön valvonnassa tai ovat saaneet riittävän ohjeistuksen laitteen käyttöön ja käyttö tapahtuu turvallisella tavalla ja he ymmärtävät laitteen käyttöön liittyvät vaarat.
- Älä anna lasten leikkiä laitteella. Lapset eivät saa puhdistaa ja huoltaa laitetta ilman valvontaa.



## VANHOJEN LAITTEIDEN HÄVITTÄMINEN



Tämä laite on merkitty eurooppalaisen sähkö- ja elektroniikkalaiteromudirektiivin (WEEE) 2012/19/EU mukaisesti. Sähkö- ja elektroniikkalaiteromu sisältää saastuttavia aineita (jotka voivat aiheuttaa haittaa ympäristölle) ja peruskomponentteja (jotka voidaan käyttää uudelleen). On tärkeää, että sähkö- ja elektroniikkalaiteromu toimitetaan erikoiskäsittelyyn, jotta siitä voidaan poistaa kaikki saastuttavat aineet ja ne voidaan käsitellä asianmukaisesti ja jotta kaikki materiaalit voidaan kerätä ja kierrättää. Yksityishenkilöillä on tärkeä tehtävä varmistaa, että sähkö- ja elektroniikkalaiteromusta ei tule ympäristöongelmaa. Seuraavien perussääntöjen noudattaminen on tärkeää:

- Sähkö- ja elektroniikkalaiteromua ei saa käsitellä kotitalousjätteenä.
- Sähkö- ja elektroniikkalaiteromu on toimitettava jätehuolto-organisaation tai rekisteröityjen yhtiöiden ylläpitämiin asianmukaisiin keräyspisteisiin. Monissa maissa on suurikokoisen sähkö- ja elektroniikkalaiteromun kotikeräyspalveluja.

Monissa maissa voit uuden laitteen oston yhteydessä palauttaa vanhan laitteesi jälleenmyyjälle, jonka on vastaanotettava veloituksetta yksi vanha laite yhtä uutta laitetta kohden, mikäli laite on vastaavaa lajia ja vastaa toiminnoiltaan toimitettua laitetta.

## Vaatimustenmukaisuus

Tuotteessa oleva **CE** -merkinä vahvistaa, että tuote on kaikkien oleellisten, sovellettavien lakeja noudattavien eurooppalaisten turvallisuus-, terveys- ja ympäristövaatimusten mukainen.

## Energiansäästö

Energian säästämiseksi suosittelemme seuraavaa:

Asenna laite etäälle lämmönlähteistä ja suorasta auringonvalosta hyvin ilmastoituun huoneeseen.

Älä laita jääkaappiin kuumaa ruokaa, jotta sisälämpötila ei nouse ja kompressorin ei tarvitse olla jatkuvasti päällä.

Älä pidä jääkaapissa liikaa ruokaa, jotta ilma pääsee kiertämään hyvin.

Sulata laite, mikäli siinä on jäätä, jotta kylmyys siirtyy tehokkaammin.

Mikäli sähkövirta on katkennut, jääkaapin ovi kannattaa pitää suljettuna.

Pidä laitteen ovia avattuina mahdollisimman vähän.

Älä säädä lämpötilaa liian kylmäksi.

Poista laitteen taakse kertynyt pöly.

## Laitteen oikea sijoittaminen

Jotta jääkaappi olisi mahdollisimman turvallinen ja luotettava sekä käyttäisi mahdollisimman vähän sähköä, sen ympärille on jätettävä tilaa.  
Jätä jääkaapin takaseinän ja seinän väliin tilaa 100 mm.

---

Pistokkeen on sovittava maadoitettuun pistorasiaan. Virtalähteessä on oltava: (E) maajohdin, (N) nollajohdin, (L) vaihejohdin.

---

Jääkaappi soveltuu ainoastaan yksivaiheiseen vaihtovirtajännitteeseen 220–240 V, (50±1) Hz.

---

Virtajohtoa ei saa pidentää eikä keriä vyyhdiksi käytön aikana.  
Lisäksi on ehdottoman tärkeää, ettei virtajohto ole jääkaapin takana sijaitsevan kompressorin läheisyydessä tai kosketa sitä, sillä sen pinta on melko lämmin laitteen ollessa käytössä ja kosketus saattaa sulattaa eristeen ja aiheuttaa sähköiskuvaaran.

---

Vältä jääkaapin sijoittamista paikkoihin, joihin muodostuu paljon kosteutta, jotta metalliosat eivät pääsisi ruostumaan.  
Jääkaappi ei saa missään tapauksessa joutua vesisuihkun kohteeksi, sillä se heikentää eristystä ja aiheuttaa sähköiskuvaaran.

## **Vaaratilanteiden välttäminen**

Jääkaappi on sijoitettava tasaiselle ja vankalle alustalle. Sitä ei saa sijoittaa pehmeälle alustalle, kuten vaahtomuovin päälle. Jos jääkaappi ei ole suorassa, säädä sen tasausjalvoja.

---

Suojaaminen kuumuudelta Jääkaapin on sijaittava kaukana lämmönlähteistä, eikä se saa olla suorassa auringonvalossa.

---

Jääkaappia ei pidä sijoittaa tulenarkojen aineiden, kuten kaasun, bensiinin, alkoholin, lakkojen jne. läheisyyteen. Edellä mainittuja aineita ei saa säilyttää jääkaapissa.

---

### **Siirto**

Jääkaappia ei saa siirrettäessä kallistaa alle 45°:n kulmaan.

## Sulatus

- Älä käytä teräviä esineitä huurteen poistamiseen. Ne vaurioittavat kylmäjärjestelmää.
- Pakastinosa sulatetaan manuaalisesti, yleensä vähintään 2 kertaa vuodessa.
- Kun pakastinosassa on enemmän kuin 5 mm huurretta, pakastinosa on sulatettava.
- Aseta termostaatin säädin asentoon "0" ja irrota pistotulppa.
- Peitä pakasteet esim. sanomalehdillä ja sijoita mahdollisimman kylmään paikkaan, talvella siirrä ulos.
- Sulatuksen nopeuttamiseksi jätä ovi auki ja aseta yksi kuumaa vettä (ei kiehuva) sisältävä astia pakastinosan sisään. Poista sulamisvesi.
- Kun pakastinosa on sulanut, se pestään miedolla pesuaineliuksella ja kuivataan huolellisesti. Älä käytä hankaavia puhdistusaineita tai –välineitä, jotka naarmuttavat pintoja.
- Aseta termostaatin säädin sopivaan jäähdytysasentoon sulatuksen jälkeen.

## Lampun vaihto

- Irrota sähköjohto pistorasiasta
- Purista lampunsuojusta kiinnikkeiden kohdalta ja poista suojus
- Vaihda lamppu uuteen, maksimi wattimäärä ilmoitettu lampun vieressä olevassa tarrassa.
- Aseta lampunsuojus paikoilleen ja kytke laite uudelleen päälle.

## Vianmääritys

Ellei laite toimi kunnolla, tarkista seuraavat kohdat ennen valtuutetun huoltoliikkeen kutsumista. Takuuhuollosta voidaan periä korvaus, jos kyseessä on aiheeton tarkistus tai ohjeita ei ole noudatettu

### 1. Mitä tehdä jos laite ei toimi? Tarkista,

- saako laite virtaa
- onko päävirtakytkin poissa päältä
- onko termostaatin säädin asennossa "0"
- toimiiko pistorasia. Tarkista pistorasian kunto kytkemällä siihen joku toinen laite, joka toimii.

### 2. Mitä tehdä, jos laite ei toimi kunnolla? Tarkista,

- ettei kaapissa ole liikaa ruokaa
- ovatko ovi/ovet kunnolla kiinni
- ettei takaseinän lauhdutin ole pölyn peittämä
- onko laitteen ympärillä riittävästi ilmankiertotilaa (minimi ilmankiertotilan on mainittu asennusohjeessa).

### 3. Jos laitteesta kuuluu epätavallista ääntä;

- Laitteessa kiertävä jäähdytyskaasu saattaa pitää vähäistä ääntä (kuplintaa) myös silloin kun kompressori ei käy. Se on aivan normaalia, mikäli äänet ovat epätavallisia, tarkista:
  - että laite seisoo tukevasti ja suorassa asennusohjeiden mukaisesti
  - tärisevätkö laitteen päällä mahdollisesti olevat tavarat

### 4. Jos kaapin pohjalla on vettä, tarkista,

- että sulatuskourun reikä ei ole tukossa.

## Tekniset tiedot

Laitteen tekniset tiedot löytyvät laitteen takana olevasta arvokilvestä.

## FRIDGE

Ennen laitteen käynnistämistä on suositeltavaa odottaa vähintään kaksi tuntia, jotta odottaa vähintään kaksi tuntia, jotta

### OHJAUSPANEELI

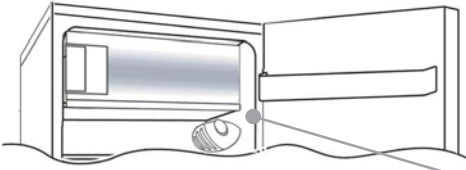

Laitteen säätöön tarkoitettu termostaattilaatikko sijaitsee jääkaappiosaston sisällä oikealla ylhäällä. Kun haluat tarkastaa, että laite toimii, varmista, että termostaattinappi ei ole asennossa "0".

### SULATUS ja PAKASTUS

Arvokilvessä ilmoitetaan pakastettavien elintarvikkeiden enimmäismäärä (katso kuva 2)  
Pakastus taataan kaikissa nupin asennoissa.

(Kuva 2)

Jääkaappiosaston sulatus tapahtuu automaattisesti.



Suosittelimme, että sulatat pakastimen, kun huurteen paksuus on yli 3 mm.

Pieni määrä huurretta tai vesipisaroita jääkaapin takaosassa on normaalia silloin, kun jääkaappi toimii normaalisti

Varmista, että veden poistoaukko on aina puhdas. Varmista, että elintarvikkeet eivät kosketa jääkaapin takaosaa tai sivuja.

**Huom!** Arvokilpi on kiinnitetty tähän. Jos sinun tarvitsee ottaa yhteyttä huoltoon vikatilanteessa, muista ilmoittaa kilven tiedot.

**Tärkeää:** Jos huoneen lämpötila on erittäin lämmin, laite saattaa käydä koko ajan ja jääkaapin takaosaan muodostuu huurrekerros. Käännä tässä tapauksessa valitsin alhaisempaan asentoon (1-2).

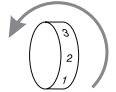

### OVIEŃ KÄTISYYDEN VAIHTAMINEN

Kun haluat vaihtaa ovien käsityyden, noudata ohjeita oman tuotteesi ja saranatyyppin mukaisesti.

**A**

Laita jääkaappi lattialle tai kallista sitä 45°, koska on tarpeen työskennellä laitteen pohjassa.

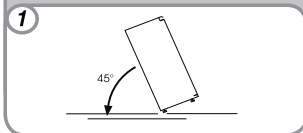

Irrota alasarana avaamalla ruuvit, tulppa ja alusrenkaat, irrota sitten alaovi.

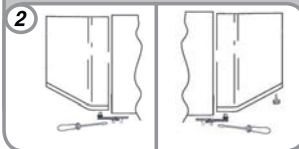

Irrota keskimäinen ruuvi ja irrota yläovi.

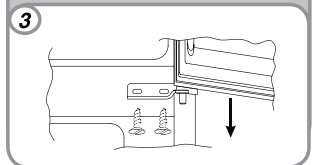

Poista tulpat (A) ja (B), kierrä ruuvit auki ja poista paneeli osittain.

4

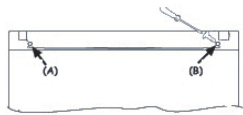

Ruuvaa oikea sarana irti.

5

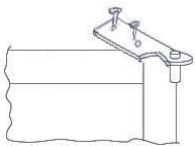

Ota vasen yläsarana laitteen mukana toimitettavasta välinepakkauksesta ja aseta se paikalleen.

6

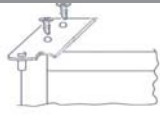

Poista tulppa vasemmalta puolelta ja laita se oikealle puolelle keskimmäiseen ja alempaan reikään.

7

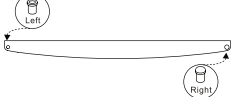

Kokoa saranat ja ovet paikalleen järjestyksessä ylhäältä alas, 1 → 2 → 3

8

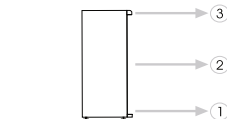

Takk for at du kjøpte dette produktet.

Før du bruker kjøleskapet, bør du lese denne bruksanvisningen nøye for å maksimere ytelsen. Oppbevar all dokumentasjon for senere bruk eller andre eiere. Dette produktet er utelukkende beregnet for hjemmebruk eller lignende bruksområder som:

- personalkjøkkenet i butikker, kontorer og i andre arbeidsmiljøer
- på gårder, med klientell av hoteller, moteller og andre miljøer av en boligtype
- på bed & breakfast (B & B)
- For cateringtjenester og lignende bruksområder som ikke er for detaljsalg.

Dette apparatet må kun brukes til formål for oppbevaring av mat, enhver annen bruk anses som farlig, og produsenten vil ikke være ansvarlig for eventuelle utelatelser. Dessuten anbefales det at du merker deg garantibetingelsene.

## SIKKERHETSINFORMASJON

**Kjøleskapet inneholder en kjølegass (R600a: isobuten) og isolerende gass (cyklopentan), med høy kompatibilitet med omgivelsene, som er lett antennelig.**

**Vi anbefaler at du følger følgende regler for å unngå situasjoner som er farlige for deg:**

- Før du utfører en operasjon, trekk ut strømledningen fra stikkkontakten.
- Kjølesystemet som er plassert bak og inne i apparatet inneholder kuldemedium. Du må derfor unngå å skade rørene.
- Hvis det oppdages en lekkasje i kjølesystemet, ikke rør stikkkontakten og ikke bruk åpen ild. Åpne vinduet og slipp frisk luft inn i rommet. Ring deretter et servicesenter for å be om reparasjon.
- Ikke skrap med en kniv eller en skarp gjenstand for å fjerne rim eller is som oppstår. Disse kan skade kjølekretsen, og slippe ut gass som kan føre til brann eller føre til øyeskade.
- Ikke monter apparatet i miljøer som er fuktige, oljete eller støvete, det må heller ikke utsettes for direkte sollys og vann.
- Ikke monter apparatet i nærheten av varmeovner eller brennbare materialer.
- Ikke bruk skjoteledninger eller adaptere.
- Ikke dra eller brett strømledningen for hardt eller ta på støpselet med våte hender.
- Ikke ødelegg støpselet og / eller strømledningen; dette kan føre til elektrisk støt eller brann.



- Det anbefales å holde pluggen ren, for mye støv på pluggen kan føre til brann.
- Ikke bruk mekaniske enheter eller annet utstyr for å fremskynde avrimingen.
- Unngå all bruk av åpen flamme eller elektrisk utstyr som ovner, damprensere, stearinlys, oljelamper og lignende for å fremskynde avrimingsfasen.
- Ikke bruk eller oppbevar brennbare sprayer, for eksempel spraymaling, i nærheten av apparatet, da det kan føre til eksplosjon eller brann.
- Ikke bruk elektriske apparater inne i oppbevaringsrommet for mat, med mindre de er av en type som anbefales av produsenten.
- Ikke plasser eller oppbevar brennbare og svært flyktige materialer som eter, bensin, LPG, propangass, aerosol-spraybokser, lim, ren alkohol, etc. Disse materialene kan føre til eksplosjon.
- Ikke oppbevar medisin eller forskningsmaterialer i apparatet. Når materialer som krever en streng kontroll av lagringstemperaturer skal lagres, kan det hende at det forringes, eller at det forekommer en ukontrollert reaksjon som kan være farlige.
- Sørg for at ventilasjonsåpningene i apparatets kabinett eller i den innebygde strukturen er åpne.
- Ikke plasser gjenstander og / eller beholdere fylt med vann på toppen av apparatet.
- Ikke utfør reparasjoner på dette apparatet. Alle inngrep må utføres utelukkende av kvalifisert personell.
- Dette apparatet kan brukes av barn fra 8 år og oppover, personer med redusert fysisk, sensorisk eller mental evne, eller mangel på erfaring og kunnskap, hvis de har fått tilstrekkelig veiledning eller instruksjoner i sikker bruk av apparatet, og forstår risikoen ved bruk.
- Barn bør ikke leke med apparatet. Rengjøring og vedlikehold må ikke gjøres av barn uten tilsyn.

## AVHENDING AV BRUKTE KJØKKENAPPARATER



Dette produktet er merket i samsvar med det europeiske 2012/19/EC-direktivet om avfallshåndtering for elektriske og elektroniske produkter (WEEE).

Avfall fra elektrisk og elektronisk utstyr (WEEE) omfatter både forurensende stoffer (som kan skape negative konsekvenser for miljøet) og grunnleggende komponenter (som kan resirkuleres). Det er viktig at avfall fra elektrisk og elektronisk utstyr (WEEE) underlegges spesifikk behandling, for å fjerne og avhende alle forurensende materialer riktig, og gjenvinne og resirkulere alle materialer.

Individer kan spille en viktig rolle når det kommer til å sikre at avfall fra elektrisk og elektronisk utstyr (WEEE) ikke blir et miljøproblem. Det er helt essensielt å følge noen grunnleggende regler:

- Avfall fra elektrisk og elektronisk utstyr (WEEE) må ikke behandles som husholdningsavfall.
- Avfall fra elektrisk og elektronisk utstyr (WEEE) skal leveres inn til hensiktsmessige innsamlingspunkter som eies av kommunen eller av registrerte firmaer. I mange land finnes det hjemmehenting for store artikler med avfall fra elektrisk og elektronisk utstyr (WEEE).

I mange land vil gamle apparater returneres til forhandleren når du kjøper en ny, og forhandleren er forpliktet til å samle slike inn gratis på en-til-en basis, så lenge apparatet er av lik type og har samme funksjoner som det leverte utstyret.

## Samsvar

Ved å plassere **CE**-merket på dette produktet bekrefter vi at det er i samsvar med alle relevante europeiske krav til helse- miljø og sikkerhet som er lovbestemt for dette produktet.

## Energisparing

For bedre energisparing, anbefaler vi følgende:

Installer kjøleskapet unna varmekilder og direkte sollys, og i et rom med god ventilasjon.

Unngå å sette varm mat inn i kjøleskapet for å unngå innvendig temperaturøkning og dermed tvinge kompressoren til sammenhengende drift.

Ikke plasser for mye mat i kjøleskapet for å sikre god luftsirkulasjon.

Avrim kjøleskapet hvis det oppstår is for å hjelpe overføringen av kulde.

Ved strømbrydd anbefales det at døren på kjøleskapet holdes lukket.

Åpne eller holde dørene på kjøleskapet åpne så lite som mulig.

Unngå å stille temperaturen på termostaten for lavt.

Fjern støv som befinner seg på baksiden av skapet.

## Sikkerhet for barn

- Emballasje (innpakking, polystyren) kan være farlig og utgjøre kvelningsfare for barn! Oppbevar emballasjen utilgjengelig for barn!
- Kast det gamle produktet på en avfallsstasjon. Kutt av ledningen og ødelegg eller fjern hengsler og låser. Sørg for at barn ikke kan bli stengt inne i produktet under lek (fare for kvelning) eller bli utsatt for annen fare. Barn forstår ikke at husholdningsapparater kan være farlige. Derfor må du passe på at barn ikke leker med produktet!

## Daglig drift

- Beholdere med brennbare gasser eller væsker kan lekke ved lave temperaturer. Det utgjør en fare for eksplosjon! Ikke oppbevar beholdere med brennbare stoffer i kjøleskapet, f.eks. spraybokser.
- Ikke bruk elektrisk utstyr i kjøleskapet (f.eks. elektrisk iskremmaskin, mikser osv.).
- Før rengjøring må produktet slås av og støpselet trekkes ut, eller du kan slå av sikringen i den kretsen produktet tilhører.

# INSTALLERINGSINSTRUKSER

## Installeringskrav

Produktet bør plasseres i et tørt rom med god ventilasjon. Ytelsen og strømforbruket til kjøleskapet påvirkes av romtemperaturen. Derfor bør følgende instruksjoner følges:

- Ikke utsett produktet for direkte sollys.
- Ikke installer produktet nær radiatorer, komfyrer eller andre varmekilder.
- Plasser produktet på et sted hvor romtemperaturen er i samsvar med produktets klimaklassifikasjoner. Du finner klimaklassifikasjonene på merkeplaten øverst til venstre på produktet.

Produktet er tungt når det er fylt med mat. Derfor bør det plasseres på et solid underlag, og stikkkontakten bør være lett tilgjengelig.

---

## Ventilasjonskrav

Sørg for at luften kan strøkke fritt rundt kabinettet. Det bør være 10 cm mellom toppen på produktet og eventuelle elementer som er montert over det, og en åpning på 2,5 cm på hver side av det.

Kontroller at produktet ikke står på ledningen. Varme elementer bør ikke plasseres i nærheten av produktet. Ryggen på produktet bør stå inntil en vegg dersom det er mulig, men husk å la det være en luftespalte mellom kabinettet og veggene.

## **Justering**

Produktet bør stå rett slik at det ikke vipper. For at skapet skal stå i vater må begge justeringsføttene være i kontakt med gulvet. Du kan også justere kjøleskapet ved å skru på justeringsføttene foran (bruk fingrene eller en skiftenøkkel). Vær svært forsiktig når du flytter skapet, siden det kan være tungt.

---

## **God ventilering**

Det bør være litt åpning rundt kjøleskapet. Det gir høyere sikkerhet og driftssikkerhet, lavere strømforbruk og lengre levetid. Hold 100 mm avstand mellom baksiden på produktet og veggen.

---

## **Strømtilkobling**

Kjøleskapet er kun beregnet til enfaset vekselstrøm på 220–240 V, (50 ±1 Hz).

---

## **Strømledning**

Ledningen bør ikke skjøtes eller rulles sammen når kjøleskapet er på. Det er viktig at ledningen ikke ligger for nær eller berører kompressoren på baksiden av kjøleskapet, fordi overflatetemperaturen er svært høy når kjøleskapet er på, og berøring kan smelte isolasjonen og forårsake krypestrøm.

---

## **Beskytt mot fuktighet**

For å redusere faren for rust på metalldelel må du ikke sette kjøleskapet på et sted med stor fuktighet. Det er viktig at kjøleskapet ikke spyles med vann, fordi det vil føre til dårligere isolasjon og fare for krypestrøm.

## VEDLIKEHOLD

Et korrekt vedlikehold av apparatet garanterer en lang levetid. Husk å trekke ut støpselet før et hvilket som helst inngrep.

### Rengjøring

Kjøleskapet bør jevnlig rengjøres utvendig med en fuktig klut, og innvendig med soda; unngå bruk av rengjøringsmidler som inneholder slipemidler.

Midt på bakveggen i kjøleskapet finnes det et avløpshull som ikke må dekkes til og som skal rengjøres jevnlig.

### Avriming

Det anbefales å rime av kjøleskap når det har dannet seg et større lag med is. Slå da av apparatet og la dørene stå oppe. Fjern isen fra kjøleskapets indre deler. Bruk ikke skarpe gjenstander (kniv, saks etc.), slik at du unngår å skade kjølekreten.

MERK: Det er helt normalt at det danner seg et rimbelegg på bakveggen inne i kjøleskapet, så lenge dette ikke blir for tykt.

## VEILEDNING FOR Å LØSE PROBLEMENE

Serviceavdelingen står alltid til tjeneste, men ofte vil små uhell og tilsynelatende alvorlige problemer lett kunne løses ved egen hjelp. Enkelte ganger kan problemet skyldes gal bruk, feil installasjon eller uegnede temperaturforhold. I disse tilfellene vil De måtte betale en fast opprinningsavgift, selv om produktet fremdeles er under garanti.

Her finner De en enkel veiledning for å løse noen av problemene:

### KJØLESKAPET VIRKER IKKE

- Er støpselet satt riktig inn i vegguttaket?
- Står termostaten i 0-stilling eller på Stopp?
- Er det brudd på strømtilgangen?

### KJØLESKAPET ER IKKE KALDT NOK

- Er termostaten riktig innstilt? still den inn på et høyere tall.
- Har dørene stått åpne for lenge?
- Er det blitt satt inn en for stor mengde matvarer i skapet?
- Er det blitt satt inn varme matvarer?

### FOR MYE RIMDANNELSE

- Har døren stått åpen for lenge? slå av apparatet, avrime skapet og sett det på igjen.
- Temperaturvelgeren er satt på for lav temperatur (for høyt tall)? Still temperaturvelgeren inn på et høyere tall.

### FOR MYE KONDENS

- Har døren stått åpen for lenge?
- Er det blitt satt inn en for stor mengde matvarer i skapet?
- Er det blitt satt inn varme matvarer?

**VANN I KJØLESKAPN**

- Det er helt normalt at man finner vanndråper på veggene i skapet dersom det er spesielt fuktige forhold i rommet.
- Er avløpshullet tett?

**LYSET VIRKER IKKE**

- Er støpselet satt riktig inn i vegguttaket?
- Er det brudd på strømtilgangen?
- For å skifte lyspæren følg forklaringen i den tekniske beskrivelsen som følger med produktet.

Dersom problemet vedvarer kontakt servicesenteret og oppgi apparatets produktnummer og hele serienummer som De finner på apparatets merkeplate.

## Fridge

Vent mindst to timer, før du tænder apparatet, således at kølekredsløbet fungerer optimalt.

## KONTROLPANEL

Termostaten til kontrol af apparatet sidder inde i køledelen øverst til højre. For at tjekke, om apparatet fungerer, skal du

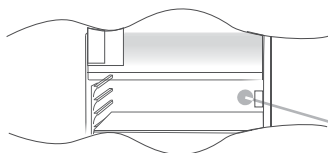

sørg for, at termostatkappen står på 0.

## AFRIMNING og NEDFRYSNING

Typeskiltet angiver den maksimale mængde madvarer, som kan nedfryses. Garanteret nedfrysning uanset knapindstilling.

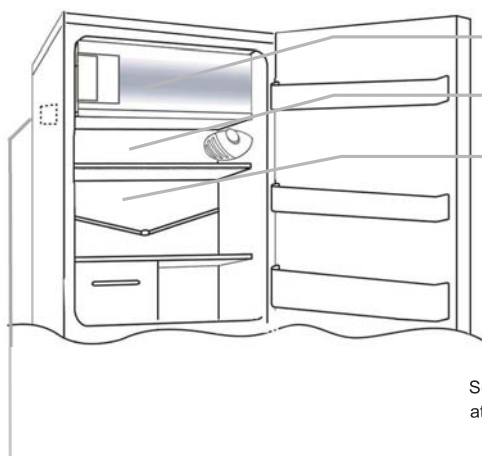

Vi anbefaler afrimning af fryseren, når rimlaget er over 3 mm tykt.

Det er normalt, at der dannes lidt rim eller vanddråber bag på køledelen, når denne fungerer.

Dette produkt er med automatisk afrimning af køledelen.

Sørg for, at vandafløbet altid er rent. Sørg for, at madvarerne ikke rører siderne eller bagsiden af køledelen.

**BEMÆRK:** Typeskiltet ser således ud. Hvis du har brug for at kontakte vores serviceafdeling i tilfælde af fejl, skal du huske altid at opgive oplysningerne på typeskiltet.

Vigtigt: Hvis rumtemperaturen er meget høj, kan det ske, at apparatet arbejder uafbrudt, og der dannes rimlag bag på køledelen. I så fald skal du vælge en lavere indstilling (1-2).



## OMHENGLING AV DØR

Følg instruksene under dersom døren skal hengsles om.

1

Skapet må legges 45 grader bakover siden dør hengslen er i enden av skapet.

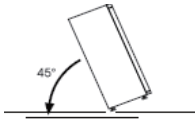

2

Løse hengslen i underkant ved å løse på skruene. Fjern deretter skap døren.

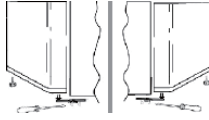

3

Fjerne både de to dekslene og skruene på toppen.



4

Løse skruene i bakkant av produktet og fjerne dekslet.



5

Skru på de rette hengslene.

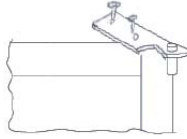

6

Flytt de rette hengslene til høyre.

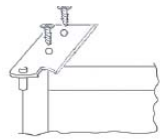

7

Fjern pluggen på venstresiden og plugg den inn på høyre side.



8

Både hengsle og dør skal nå fungere.





Tack för att du köpte den här produkten.

Innan du använder ditt kylskåp ska du noggrant läsa denna bruksanvisning för att få bästa resultat. Spara all dokumentation för senare användning eller för andra användare. Den här produkten är endast avsedd för hushållsbruk eller liknande, som:

- i personalkök i butiker, på kontor och liknande platser
- på lantgårdar, på hotell eller liknande för gästernas bruk
- på bed and breakfast-inrättningar
- För cateringtjänster och liknande (förutom detaljhandel).

Apparaten får endast användas för förvaring av livsmedel. All annan användning anses farlig och tillverkaren tar inte ansvar för sådan användning. Vi rekommenderar även att du läser garantivillkoren.

## SÄKERHETSINFORMATION

**Kylskåpet innehåller kylmedium (R600a: isobutan) och isolerande gas (cyklopentan). Dessa är miljövänliga men brandfarliga.**

**Vi rekommenderar att du följer riktlinjerna nedan för att undvika farliga situationer:**

- **Innan du utför åtgärder på apparaten drar du ut nätkabeln ur nätuttaget.**
- **Kylsystemet bakom och inuti apparaten innehåller kylmedium. Undvik därför att skada rören.**
- **Om du upptäcker en läcka i systemet ska du inte röra vid vägguttaget eller använda öppna lågor. Öppna fönstret och släpp in luft i rummet. Ring sedan ett servicecenter och beställ en reparation.**
- **Skrapa inte med en kniv eller andra vassa redskap för att ta bort frost eller is. Det kan skada kylkretsarna och läckaget kan orsaka en brand eller skada dina ögon.**
- **Installera inte apparaten i fuktiga, oljiga eller dammiga miljöer och utsätt den inte för direkt solljus eller vatten.**
- **Installera inte apparaten nära element eller brandfarligt material.**
- **Använd inte förlängningskablar eller adaptrar.**
- **Undvik att dra eller vika nätkabeln mer än nödvändigt och rör inte vid kontakten med våta händer.**
- **Undvik att skada kontakten och/eller nätkabeln. Det kan leda till elektriska stötar eller bränder.**
- **Vi rekommenderar att du ser till att kontakten är väl rengjord**

eftersom damm på den kan orsaka brand.

- Använd inte mekaniska apparater eller annan utrustning för att få avfrostningen att gå snabbare.
- Undvik under alla omständigheter att använda öppen låga eller elektrisk utrustning som element, ångstationer, ljus, oljelampor eller annat för att få avfrostningen att gå snabbare.
- Undvik att använda eller förvara brandfarliga sprayer, exempelvis sprayfärg, nära apparaten. Det kan orsaka explosion eller brand.
- Använd inte elektriska apparater i apparatens förvaringsfack, såvida de inte är av den typ som rekommenderas av tillverkaren.
- Undvik att placera eller förvara brandfarliga eller volatila material såsom eter, bensen, gasol, propangas, aerosolsprayburkar, lim, ren alkohol osv. i kylskåpet. Sådana ämnen kan orsaka explosioner.
- Förvara inte mediciner eller forskningsmaterial i apparaten. Det finns risk för att ämnen med strikta temperaturkrav tar skada eller också kan det uppstå en okontrollerbar reaktion som i sin tur kan innebära en risk.
- Se till att ventilationsöppningarna på apparatens hölje eller inbyggnad inte är blockerade.
- Placera inte föremål eller behållare fyllda med vatten ovanpå apparaten.
- Utför inte reparationer på kylskåpet. Endast kvalificerad personal får utföra reparationer.
- Produkten får användas av barn över 8 års ålder och personer med nedsatt fysisk, sensorisk eller mental förmåga, eller som saknar nödvändig erfarenhet och kunskap, förutsatt att de får tillräckligt bistånd och anvisningar om säker användning och förstår vilka risker som finns.
- Låt inte barn leka med apparaten. Låt inte barn utföra rengöring eller underhåll utan tillsyn.

## AVYTTRANDE AV GAMLA APPARATER



Apparaten är märkt enligt EU-direktiv 2012/19/EU om avfall som utgörs av eller innehåller elektrisk och elektronisk utrustning (WEEE-avfall).

WEEE-avfall innehåller både förorenande ämnen (som kan orsaka miljöskador) och grundläggande komponenter (som kan återanvändas). Det är viktigt att WEEE-avfall behandlas på rätt sätt, så att alla förorenande ämnen omhändertas och att allt material samlas in och återvinns.

Även som privatperson spelar du en viktig roll i att WEEE-avfall inte orsakar miljöskada och det är av största vikt att följa vissa grundläggande regler:

- WEEE-avfall ska inte behandlas som hushållsavfall.
- WEEE-avfall ska lämnas in på godkända kommunala eller privata återvinningsstationer. I många länder går det att beställa hämtning av större volymer WEEE-avfall.

I många länder går det att återlämna den gamla apparaten till butiken när du köper en ny. De måste då ta emot den utan extra kostnad så länge som den är av samma produktslag och har samma funktioner som den apparat som ursprungligen levererades.

## Överensstämmelse

Genom att markera produkten med  bekräftar vi överensstämmelse med alla relevanta europeiska säkerhets-, hälso- och miljökrav som är tillämpliga i lagstiftningen för denna produkt.

## Energibesparing

För bättre energibesparing rekommenderar vi:

Installera inte apparaten i närheten av värmekällor eller i direkt solljus, på en plats med god ventilation.

Undvik att placera varm mat i kylskåpet, för att undvika att kylskåpstemperaturen höjs och kompressorn drivs kontinuerligt.

Packa inte livsmedlen så tätt att luftcirkulationen hindras.

Frosta av apparaten om det bildats is som förhindrar att kylan sprids.

Vid strömavbrott rekommenderar vi att du håller kylskåpsdörren stängd.

Öppna dörrarna så lite och under så kort tid som möjligt

Ställ inte in termostaten på alltför låga temperaturer.

Avlägsna damm på apparatens baksida

## INNAN DU ANVÄNDER PRODUKTEN

### Säkerhetsanvisningar

- Modellen kan innehålla R600a (kylmedlet isobutan, se namnplåten på kylskåpets insida), vilket är en naturgas som är miljövänlig men även antändlig. Vid transport och installation måste man vara försiktig så att inte någon av kylmedelskretsarnas komponenter skadas. Vid skada, undvik öppen låga, gnistor eller annan värmekälla, och vädra rummet.
- Vid avfrostning bör inga verktyg eller liknande användas för att påskynda avfrostningen.
- Använd ingen elektrisk utrustning inne i enheten.
- Om enheten ska ersätta ett gammalt kylskåp med låsanordning, förstör eller ta bort låset för att undvika risken för att barn låser in sig i skåpet av misstag vid lek.
- Gamla kylskåp och frysar innehåller isoleringsgaser och kylmedel som måste tas om hand vid återvinning. Lämna den gamla enheten till en återvinningsanläggning. Kontakta lokala myndigheter eller återförsäljaren om du har frågor. Se till att enhetens rörledning inte skadas.

### 2. Installation och påslagning av produkten

- Produkten kan anslutas till 220-240 V eller 200-230 V och 50 Hz. Kontrollera på enhetens namnplåt att det angivna spänningsintervallet passar uttaget.
- Du kan få hjälp från service med att installera och ansluta produkten.
- Innan du ansluter till ett eluttag bör du kontrollera på enhetens namnplåt att det angivna spänningsintervallet passar elsystemet.
- Anslut elkontakten till ett jordat uttag. Om uttaget inte är jordat, eller om kontakten inte passar, föreslår vi att du ber en professionell elektriker om hjälp.
- Kontakten bör vara åtkomlig även när enheten står på plats.
- Tillverkaren tar inte ansvar installationen om enheten inte ansluts till ett jordat uttag.
- Placera inte enheten i direkt solljus.
- Produkten får inte användas utomhus eller utsättas för regn.
- Placera kylskåpet långt ifrån värmekällor på en väl ventilerad plats. Kylskåpet bör stå minst 50 cm från element, gasspisar eller eldade spisar och 5 cm från elspisar.
- Lämna minst 15 cm fritt utrymme ovanför enheten.
- Placera inte tunga eller många saker på enheten.
- Om enheten installeras bredvid ett annat kylskåp eller en frys bör den stå på minst 2 cm avstånd för att undvika kondensation.
- Ställ inte mycket varma föremål på avställningsskivan. Avställningsskivan kan ta skada.
- Montera plastdistanser på kondensatorn på kylskåpets baksida, för att förhindra att enheten lutar mot väggen.
- Enheten måste stå stadigt och plant på golvet. Kompensera med justeringsfötterna om golvet är ojämnt.
- Produktens utsida och tillbehören rengörs med en lösning av vatten och såpa eller diskmedel. Produktens insida rengörs med bikarbonat löst i ljummet vatten. Sätt tillbaka tillbehören när de har torkat.

## TRANSPORT OCH INSTALLATION PÅ ANNAN PLATS

Ändra dörrens öppningsriktning

Kontakta service om du behöver ändra dörrens öppningsriktning.

### Transport och installation på annan plats

- Originalförpackningen och skumplasten (polystyren, PS) kan döljas vid behov.
- Vid transport bör enheten säkras med ett brett band eller starkt rep. Reglerna som står på den korrigerade lådan måste följas vid transport.
- Före transport eller flytt bär alla lösa föremål (hyllor, grönsaksfack etc.) tas ut eller säkras med remmar.

### 3. OBS, VIKTIGT!

**Läs igenom det här häftet innan du installerar och slår på produkten. Tillverkaren tar inte ansvar för skador som beror på felaktig installation eller användning.**

#### Rekommendationer

- Använd inte adaptrar eller shuntar, eftersom det kan leda till överhettning.
- Använd inte gamla elkablar.
- Tvinna eller böj inte kablarna.
- Låt inte barn leka med produkten. Barn ska ALDRIG sitta på lådorna eller hänga i dörren.
- Använd inte vassa metallföremål för att skrapa bort is från frysfacket. De kan punktera kylmedelskretsarna och orsaka irreparabla skador på enheten.
- Anslut inte elkabeln med våta händer.
- Placera inga behållare (glasflaskor eller plåtburkar) med vätska i frysen, särskilt inte med kolsyrade drycker, eftersom behållarna kan sprängas vid frysning.
- Flaskor med hög alkoholhalt måste förseglas ordentligt och placeras stående i kylskåpet.
- Vidrör inte de avkylningssystemen, särskilt inte med våta händer. Skaderisk föreligger.
- Åt inte is som just tagits ur frysen.

### 4. RENGÖRING OCH UNDERHÅLL

- Koppla loss elkontakten före rengöring.
- Rengör inte enheten genom att hålla vatten på den.
- Kylskåpets insida bör rengöras regelbundet med en lösning av bikarbonat och ljummet vatten.
- Rengör tillbehören separat med såpa/diskmedel och vatten. Rengör dem inte i diskmaskinen.
- Använd inte slipande produkter, diskmedel eller rengöringsmedel. Spola med rent vatten efter rengöring, och torka försiktigt. När rengöringen är klar kan du återansluta elkontakten med torra händer.
- Rengör kondensatorn med en borste minst två gånger om året för att spara energi och öka effektiviteten.

## AVFROSTNING

### För svarar

- Kylskåpet avfrostas automatiskt under drift. Vattnet från avfrostningen samlas upp i förångningstråget och förångas automatiskt.
- Förångningstråget och dräneringshålet för avfrostningsvatten bör rengöras regelbundet med dräneringspluggen för att förhindra att vatten samlas på botten av kylskåpet i stället för att rinna ut.
- Du kan också hålla 1/2 glas vatten i dräneringshålet.

För 2-stjärniga och 4-stjärniga kylskåp

Frosten som ansamlas i frysfacket bör tas bort med jämna mellanrum. Frysfacket bör rengöras på samma sätt som kylskåpet, med avfrostning minst två gånger om året.

Gör så här:

- Ställ in termostaten på position 5 dagen före avfrostningen, så att maten fryses helt.
- Under avfrostningen bör den frusna maten lindas in i flera lager papper och förvaras på en kall plats. Den ofrånkomliga temperaturhöjningen förkortar matens hållbarhet. Glöm inte att förbruka denna mat under en relativt kort tidsperiod.
- Slå av kylskåpet och dra ut elkontakten.
- Lämna dörren öppen. För att påskynda avfrostningen kan en eller flera kärl med varmt vatten placeras i frysfacket.

### Byta glödlampa

Så här byter du lampa i kylskåpet

1. Dra ut kontakten ut eluttaget.
2. Kläm ihop hakarna på lampkåpens sidor och ta bort lampkåpan.
3. Byt glödlampa. Den nya glödlampan får ha en effekt på högst 15 W.
4. Sätt tillbaka lampkåpan och vänta 5 minuter innan du kopplar in enheten igen.

## 5. INNAN DU KONTAKTAR SERVICE

Om kylskåpet inte fungerar som det ska, kan det bero på ett mindre problem. För att spara tid och pengar bör du därför kontrollera följande innan du kontaktar en elektriker.

### Om kylskåpet inte fungerar Kontrollera om:

- Det finns ström.
- Huvudströmbrytaren är avslagen.
- Termostaten är inställt på "0".
- Eluttaget fungerar. Kontrollera genom att ansluta en annan apparat som du vet fungerar till samma uttag.

### Om kylskåpet fungerar dåligt Kontrollera om:

- Du har överbelastat enheten.
- Dörrarna är ordentligt stängda.
- Det finns damm på kondensatorn.
- Det finns tillräckligt med utrymme på baksidan och på sidorna av enheten.

### **Om det hörs ljud**

Kylmedlet som cirkulerar i kylskåpets kretsar kan ge ifrån sig ett litet bubblande ljud, också när kompressorn inte är igång. Det är helt normalt och ingenting att oroa sig för.

### **Om andra ljud hörs, kontrollera om:**

- Luftcirkulationen är tillräcklig runt enheten.
- Någonting på enheten vibrerar.
- Någonting vidrör enhetens baksida.

### **Om det finns vatten på botten av kylskåpet Kontrollera om:**

Dräneringshållet för avfrostningsvatten är igentäppt (rengör dräneringshållet med dräneringspluggen).

### **Rekommendationer**

- För att öka utrymmet och av estetiska skäl är kylskåpens "kylsektion" placerad på insidan av den bakre väggen. När enheten är igång kan väggen täckas med frost eller droppande vatten, beroende på om kompressorn är igång. Ta det lugnt. Det är helt normalt. Enheten bör endast avfrostas om ett tjockt lager bildas på väggen.
- Om enheten inte ska användas under en längre tidsperiod (t.ex. under semestern) bör du vrida termostaten till position "0". Fropa av och rengör kylskåpet. Lämna dörren öppen för att förhindra att mögel och lukt bildas.

## FRIDGE

Vi rekommenderar att du väntar minst två timmar innan du slår på apparaten första gången. Denna tid krävs för att kylsystemet ska fungera på bästa sätt.

### KONTROLLPANEL

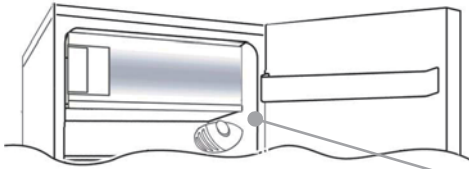

Termostatboxen för att kontrollera apparaten är placerad inuti kylskåpsutrymmet uppe till höger. För att kontrollera om apparaten fungerar, säkerställ att termostatvredet inte är inställt på „0“.

### AVFROSTNING och INFrysNING

Den maximala mängden matvaror som kan frysas in finns angiven på märkplåten, (se figur 2). Infrysningen är säkerställd med vilken vredinställning som helst.

(Figur 2)

Avfrostning av kylutrymmet sker automatiskt på denna produkt.

Vi rekommenderar att du frostar av frysen när frostlagret har blivit mer än 3 mm tjockt.

Det är normalt att en liten mängd frost eller vattendroppar bildas på baksidan av kylutrymmet när kylskåpet fungerar.

Säkerställ att vattenutloppet är alltid rent. Se till att matvaror inte vidrör baksidan eller sidorna i kylutrymmet.

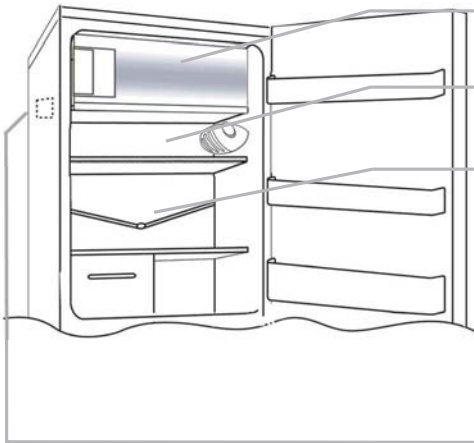

**OBS!:** Detta är märkplåten. Om du behöver kontakta service för eventuella fel, kom ihåg att ge dem informationen som finns på den här plåten.

**Viktigt:** Om rumstemperaturen är mycket hög, kan apparaten fungera kontinuerligt och ett frostlager avsätter sig då på baksidan av kylutrymmet. I det här fallet, vrid vredet till en lägre inställning (1-2).

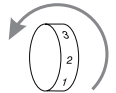

### OMHÅNGNING AV DÖRRAR

För att hänga om dörrarna, följ anvisningarna rörande insats och gångjärnstyp som din produkt är försedd med.

**A**

Placera eller vält kylskåpet i en 45° vinkel, eftersom det är nödvändigt att arbeta på botten av apparaten.

**1**

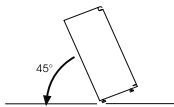

Avlägsna det undre gångjärnet genom att avlägsna skruvarna, pluggen och brickorna, avlägsna sedan bottendörren

**2**

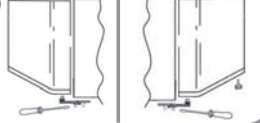

Avlägsna den mittersta skruven och avlägsna den övre dörren

**3**

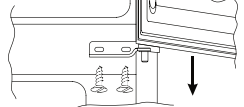



Avlägsna täckpluggarna (A) och (B), skruva loss skruvarna och avlägsna delvis panelen

4

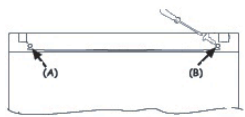

Skruva loss det högra gångjärnet.

5

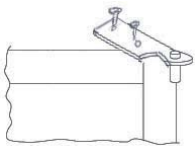

Fäst det övre vänstra gångjärnet som ligger i tillbehörssatsen

6

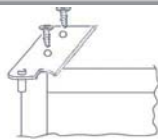

Ta bort pluggen på den vänstra sidan och sätt i den på den högra sidan av den mellersta och undre insatsen.

7



Atermontera gångjärnen och dörrarna uppifrån och ner 1 → 2 → 3

8

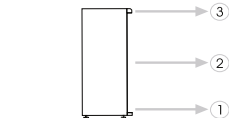

Tak for dit køb af dette produkt.

Før du benytter dit køleskab, bedes du læse denne betjeningsvejledning for at få mest ud af dets ydeevne. Gem alle dokumenter til senere brug eller andre ejere. Dette produkt er udelukkende beregnet til husholdningsbrug eller lignende anvendelser såsom:

- køkkenområdet for personale i forretninger, kontorer og andre arbejdsmiljøer
- på gårde, af klientel på hoteller, moteller og andre beboelsesmiljøer
- på bed and breakfast (B & B)
- til cateringsservice og lignende anvendelser, som ikke er detailhandel.

Dette apparat må udelukkende benyttes til opbevaring af fødevarer. Alle andre anvendelser betragtes som farlige, og producenten vil ikke stå til ansvar for udeladelser. Det anbefales desuden, at du bemærker garantibetingelserne.

## SIKKERHEDSINFORMATION

**Køleskabet indeholder en kølegas (R600a: isobuten) og en isoleringsgas (cyklopentan), som har en høj forenelighed med miljøet, men som dog er brændbare.**

**Vi anbefaler, at du følger de følgende regulativer for at undgå farlige situationer:**

- Tag strømledningen ud af stikkontakten før nogen form for betjening.**
- Kølesystemet befinder sig bag på, og kølemidlet findes inden i apparatet. Undgå derfor at beskadige slangerne.**
- Hvis der opdages en lækage i kølesystemet, må der ikke røres ved stikkontakten eller anvendes åben ild. Åbn vinduet, og luk luft ind i rummet. Ring derefter til et servicecenter, og bed om en reparation.**
- Undlad at skrabe med en kniv eller en skarp genstand for at fjerne eventuel frost eller is. Disse kan skade kølekredsløbet, og udslip fra dette kan forårsage brand eller øjenskade.**
- Undlad at installere apparatet i fugtige, olieholdige eller støvede omgivelser samt at udsætte det for direkte sollys eller vand.**
- Undlad at installere apparatet i nærheden af varmeapparater eller brandfarlige materialer.**
- Undlad at bruge forlængerledninger eller adaptere.**
- Undlad at trække voldsomt i eller folde strømledningen eller berøre stikket med våde hænder.**
- Undlad at beskadige stikke og/eller strømledningen; dette kan**

forårsage elektrisk stød eller brand.

- Det anbefales at holdes stikket rent, da for meget støv på stikket kan forårsage brand.
- Brug ikke mekaniske enheder eller andet udstyr til at fremskynde afrimningen.
- Undgå på alle måder brug af åben ild eller elektrisk udstyr, såsom varmeapparater, damprensere, stearinlys, olielamper og lignende, til at fremskynde afrimningen.
- Undlad at bruge eller opbevare brandfarlige sprays, såsom spraymaling, i nærheden af apparatet, da det kan forårsage eksplosion eller brand.
- Undlad at bruge elektriske apparater inden i opbevaringsrummene til fødevarer, medmindre de er af en type, der anbefales af producenten.
- Undlad at anbringe eller opbevare brandfarlige og yderst flygtige materialer, såsom æter, benzin, LPG, propangas, spraydåser, klæbemidler, ren alkohol osv. Disse materialer kan forårsage en eksplosion.
- Undlad at opbevare medicin eller forskningsmaterialer i apparatet. Når materiale, der kræver en streng kontrol af opbevaringstemperaturerne, skal opbevares, kan det muligvis gå til grunde, eller der kan opstå en ukontrolleret reaktion, som kan føre til risici.
- Vedligehold ventilationsåbningerne i apparatets kabinet eller i den indbyggede struktur fri for tilstopninger.
- Undlad at anbringe genstande og/eller beholdere fyldt med vand oven på apparatet.
- Undlad at udføre reparationer på dette apparat. Alle indgreb skal udelukkende foretages af kvalificeret personale.
- Dette apparat kan bruges af børn i alderen fra 8 år og derover og af personer med nedsatte fysiske, sensoriske eller mentale evner eller manglende erfaring og viden, hvis de er under tilstrækkeligt tilsyn eller har modtaget vejledning i brugen af apparatet på en sikker måde og forstår de involverede risici.
- Børn bør ikke lege med apparatet. Rengøring og brugervedligeholdelse bør ikke foretages af børn uden opsyn

## AFSKAFFELSE AF GAMLE APPARATER



Dette apparat er mærket i henhold til det europæiske direktiv 2012/19/EU om affald af elektrisk og elektronisk udstyr (WEEE). Affald af elektrisk og elektronisk udstyr (WEEE) indeholder både forurenende dele (som kan have negative konsekvenser for miljøet) og grundkomponenter (som kan genanvendes). Det er vigtigt at underlægge affald af elektrisk og elektronisk udstyr (WEEE) specifikke behandlinger for at fjerne og bortskaffe alle forureningskilder på den rigtige måde og udvinde og genbruge alle materialer. Det enkelte individ kan spille en vigtig rolle i at sikre, at affald af elektrisk og elektronisk udstyr (WEEE) ikke bliver et miljømæssigt problem; det er altafgørende at følge nogle grundlæggende regler:

- Affald af elektrisk og elektronisk udstyr (WEEE) må ikke behandles som husholdningsaffald.
- Affald af elektrisk og elektronisk udstyr (WEEE) skal afleveres på det relevante indsamlingssted, som administreres af kommunen eller registrerede firmaer. Der findes i mange lande afhentning ved husstanden af store elektriske og elektroniske affaldsprodukter (WEEE).

Når du køber et nyt apparat, er det i mange lande således, at det gamle apparat kan returneres til forhandleren, som skal hente det gratis, så længe apparatet er en lignende type og har de samme funktioner, som det leverede apparat.

## Konformitet

Ved at anbringe  mærket på dette produkt bekræfter vi, at produktet er i overensstemmelse med alle de europæiske sikkerheds-, helbreds- og miljømæssige krav, som findes i lovgivningen om dette produkt.

## Energibesparelse

For bedre energibesparelse anbefaler vi:

Installer apparatet væk fra varmekilder og ikke udsat for direkte sollys i et velventileret rum.

Undgå at komme varm mad i køleskabet for ikke at øge den interne temperatur og derved forårsage kontinuerlig drift af kompressoren.

Overfyld ikke med madvarer for at sikre ordentlig luftcirkulation.

Afrim apparatet, hvis der er isdannelser for at lette overførslen af kulde.

I tilfælde af strømsvigt er det tilrådeligt at holde køleskabsdøren lukket.

Åbn og hold apparatets døre åbne så lidt som muligt

Undgå at justere termostaten til for kolde temperaturer.

Fjern støv på bagsiden af apparatet

## INSTALLATIONSVEJLEDNING

### Installationskrav

Køleskabet skal placeres i et tørt lokale med god ventilation. Da køleskabets funktion og energiforbrug kan påvirkes af den omgivende temperatur, skal følgende retningslinjer følges:

- Udsæt ikke køleskabet for direkte sollys.
- Installer ikke køleskabet i nærheden af varmeapparater, komfur eller andre varmekilder.

Placer køleskabet et sted, hvor den omgivende temperatur svarer til den klimaklassificering, det er beregnet til

---

### Ventilationskrav

Sørg for, at luften kan cirkulere frit omkring køleskabet. Der skal være 100 mm mellem oversiden af køleskabet og eventuelle hængende skabe og et mellemrum på 25 mm på begge sider af køleskabet. Sørg for, at køleskabet ikke står på netledningen. Dele, der bliver varme, må ikke være tilgængelige. Når det er muligt, skal køleskabets bagside vende ind mod en væg, men den påkrævede afstand med henblik på ventilation skal overholdes.

---

### Nivellering

Køleskabet må ikke rokke. Det vil sige, at det skal stå lige, og begge de justerbare skrue skal stå fast på gulvet. Du kan også justere køleskabets hældning ved at skrue den relevante justerbare skrue foran ud (brug fingrene eller en passende skruenøgle). Du skal dog være meget forsigtig, hvis du flytter køleskabet, da det kan være tungt.

---

### Råd om energibesparelse

Installer ikke køleskabet i nærheden af komfur, opvaskemaskine, varmeapparater eller andre varmekilder. Placer køleskabet i et lokale med god luftcirkulation (ventilation). Undgå unødvendig isdannelse i kølerummet ved at emballere alle madvarer i lukkede beholdere/poser. Undgå at holde døren åben i længere tid, da der trænger varm luft ind i kølerummet og kold luft ud, hvilket medfører et øget energiforbrug. Sørg for, at døren kan lukkes helt.

---

### God ventilation

Af sikkerheds-, drifts-, energi- og holdbarhedsmæssige årsager skal der være plads rundt om køleskabet. Der skal være 100 mm mellem bagsiden af køleskabet og væggen.

## Strømforsyning

Køleskabet er kun beregnet til enfaset vekselstrøm på 220-240V, (50±1) Hz.

---

## Netledning

Køleskabets ledning må ikke forlænges eller snos under brug. Netledningen må desuden ikke placeres tæt på eller berøre kompressoren bag på køleskabet, da kompressorens overflade er meget varm og kan smelte isoleringen på ledningen, hvilket kan forårsage overgang i det elektriske system.

---

## Beskyttelse mod fugt

Undgå at placere køleskabet et sted med megen fugt for at minimere rustdannelse på metaldelene. Undgå at sprøjte vand direkte på køleskabet, da det nedsætter isoleringsevnen og kan forårsage overgang i det elektriske system.

---

## Plant underlag

Det underlag, køleskabet placeres på, skal være plant og solidt. Det må ikke placeres på et blødt underlag, f.eks. skumplast osv. Brug de justerbare skruer, hvis køleskabet ikke står lige.

---

## Beskyttelse mod varme

Køleskabet må ikke placeres i nærheden af en varmekilde eller udsættes for direkte sollys.

---

## Sikker placering

Det anbefales ikke at placere køleskabet i nærheden af brandfarlige stoffer, f.eks. gas, benzin, alkohol, lak, isoamylacetat osv.

De ovenfor nævnte stoffer må ikke opbevares i køleskabet.

---

## Flytning

Hvis du skal flytte køleskabet, må du ikke vippe det mere end 45°.

## VEDLIGEHOELDELSE

En korrekt vedligeholdelse af apparatet sikrer en lang anvendelsesperiode. Man skal huske at trække stikket ud af stikkontakten før hvilket som helst indgreb.

### Rengøring

Køleskabet bør med jævne mellemrum renses udvendigt med en blød klud og indvendigt med en opløsning indeholdende natriumbicarbonat, mens man skal undgå at anvende ætsende midler. Midt på køleskabets bagvæg findes der et vandafløbs hul, som det er vigtigt ikke at tilstoppe, og som skal renses med jævne mellemrum.

### Afrimning

Det anbefales at afrime køleskabet, hver gang der er dannet et tykt lag is. Lad dørene stå åbne, og slå strømmen fra, og undgå at bruge skarpe eller mekaniske genstande (knive, sakse m.v.) til at fjerne is fra de indre dele, så du ikke kommer til at beskadige kølekredsløbet.

GIV AGT: Det er helt normalt, at der dannes rim på køleskabets bagvæg, så længe der ikke er for meget.

## PROBLEMLØSNINGSANVISNING

Støj, mens køleskabet kører

- Følgende lyde er normale, mens køleskabet kører:
- Der kan høres et klik, når kompressoren går i gang eller stopper.
- Der kan høres en brummende lyd, når kompressoren kører.
- Der kan høres boblende eller klukkende lyde, når kølemidlet cirkulerer.
- Selv efter at kompressoren er stoppet, kan der i en kort periode høres klukkende lyde.

Reparationer af køleskabet må kun udføres af kvalificerede serviceteknikere. Forkert udførte reparationer kan medføre ulykker. Kontakt forhandleren, hvis køleskabet skal repareres.

### KØLESKABET FUNGERER IKKE

- Er stikket sat rigtigt i stikkontakten?
- Står termostaten på 0 eller Stop?
- Er der strømsvigt?

### KØLESKABET KØLER IKKE NOK

- Er termostaten reguleret rigtigt? Stil den på et højere tal
- Har døren stået åben i længere tid?
- Er der blevet opbevaret for store fødevarer mængder i køleskabet?
- Er der blevet sat varm mad i køleskabet?

### DER DANNES FOR MEGET RIM

- Har døren stået åben i længere tid? Sluk for apparatet, fjern rimen og sæt det i gang igen.
- Står drejeknappen til regulering af temperaturen på en for lav temperatur (et højt tal)? Stil den på et lavere tal.

**DER DANNES FOR MEGET KONDENS**

- Har døren stået åben i længere tid?
- Er der blevet opbevaret for store mængder friske fødevarer i køleskabet?
- Er der blevet sat varm mad i køleskabet?

**VAND I KØLECELLEN**

- Det er helt almindligt, at der forkommer dråber på cellens vægge ved en normal fugtighed i omgivelserne
- Er afløbshullet tilstoppet?

**LYSET FUNGERER IKKE**

- Er stikket sat rigtigt i stikkontakten?
- Er der strømsvigt?
- Pæren udskiftes ifølge anvisningerne på apparatets tekniske kort

Hvis problemet vedvarer, kontakt venligst den tekniske assistance og opgiv apparatets forkortelse samt hele serienummeret, som er opført sammen med apparatets mærkedata.



## Fridge

Vent mindst to timer, før du tænder apparatet, således at kølekredsløbet fungerer optimalt.

## KONTROLPANEL

Termostaten til kontrol af apparatet sidder inde i køledelen øverst til højre. For at tjekke, om apparatet fungerer, skal du

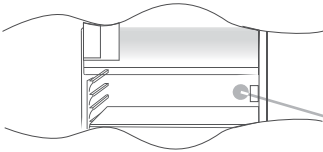

sørg for, at termostatkappen står på 0.

## AFRIMNING og NEDFRYSNING

Typeskiltet angiver den maksimale mængde madvarer, som kan nedfryses. Garanteret nedfrysning uanset knapindstilling.



Vi anbefaler afrimning af fryseren, når rimlaget er over 3 mm tykt.

Det er normalt, at der dannes lidt rim eller vanddråber bag på køledelen, når denne fungerer.

Dette produkt er med automatisk afrimning af køledelen.

Sørg for, at vandafløbet altid er rent. Sørg for, at madvarerne ikke rører siderne eller bagsiden af køledelen.

**BEMÆRK:** Typeskiltet ser således ud. Hvis du har brug for at kontakte vores serviceafdeling i tilfælde af fejl, skal du huske altid at opgive oplysningerne på typeskiltet.

**Vigtigt:** Hvis rumtemperaturen er meget høj, kan det ske, at apparatet arbejder uafbrudt, og der dannes rimlag bag på køledelen. I så fald skal du vælge en lavere indstilling (1-2).

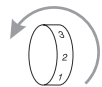

## ÆNDRING AF LÅGERNES ÅBNINGSRETNING

Følg anvisningerne nedenfor for at ændre lågernes åbningsretning

A

Hæld eller anbring køleskabet i en vinkel på 45°, da det er nødvendigt at arbejde på bunden af apparatet

1

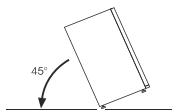

Tag hængslet af bunden ved at fjerne skruer, tap og mellemægsskiver, hvorefter lågen tages af

2

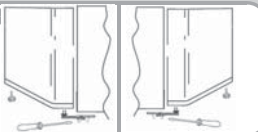

Tag afdækningen af skruerne, og afmonter de to skruer øverst

3

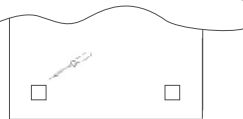

Fjern hæfterne (A) og (B), løs skruerne, og fjern panelet delvist.

4



-Skrue højre hængsel af

5

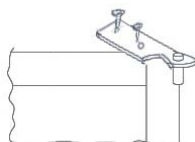

Slå let på øverste venstre hængsel, som findes i tilbehørssættet

6

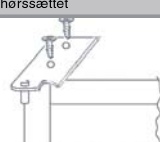

Fjern propperne i venstre side, og sæt dem i i højre side i midterste og nederste ophæng.

7

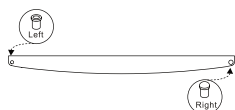

Sæt hængsler og låger på igen nedfra og opetter

8

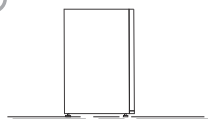

Köszönjük, hogy megvásárolta a terméket.

Az optimális teljesítmény érdekében hűtőszekrény használata előtt alaposan olvassa el a használati útmutatót. Őrizze meg a dokumentációt későbbi használat céljából, illetve más tulajdonosok részre. A termék kizárólag háztartási használatra és más hasonló alkalmazási módokra alkalmas, például:

- üzletek, irodák és egyéb munkakörnyezetek személyzeti konyhahelyisége
- gazdaságok, hotelek, motelek és egyéb lakókönyezetek konyhahelyisége
- panziók konyhahelyisége
- Vendéglátási és egyéb nem kereskedelmi célú szolgáltatások alkalmazási módjai.

A készülék kizárólag élelmiszerek tárolására szolgál, minden más alkalmazási mód veszélyesnek minősül, így a gyártó nem vállalja a felelősséget ezekért. Emellett azt javasoljuk, hogy figyeljen a jótállás feltételeire.

## BIZTONSÁGI INFORMÁCIÓK

**A hűtőszekrény hűtőközeggázt (R600a: izobutént) és szigetelőgázt (ciklopentánt) tartalmaz, amelyek összeegyeztethetők a környezettel, viszont gyúlékonyak.**

**A veszélyes helyzetek elkerülése érdekében tartsa be az alábbi szabályozásokat:**

**A műveletek elvégzése előtt húzza ki a hálózati kábelt a hálózati aljzatból.**

- **A készülék hátánál és belsejében található hűtőrendszer hűtőközeget tartalmaz. Ezért ügyeljen rá, hogy a csövek ne sérülhessenek meg.**
- **Ha a hűtőrendszer szivárog, akkor ne érintse meg a fali kivezető nyílást, és ne használjon nyílt lángot. Nyissa ki az ablakot, és hagyja szellőzni a helyiséget. Ezután hívja fel a szervizközpontot, és kérjen javítást.**
- **A jeges vagy fagyos részeket ne próbálja meg késsel és más éles tárgyakkal lekaparni. Ezek az eszközök felsérthetik a hűtőközeg vezetékét, a kiömlött folyadék pedig tüzet vagy szemsérülést okozhat.**
- **Ne helyezze a készüléket nyirkos, olajos vagy poros helyre, és ne tegye ki azt közvetlen napfénynek vagy víznek.**
- **Ne helyezze a készüléket hőforrások vagy gyúlékony anyagok közelébe.**
- **Ne használjon hosszabbító vezetékeket és adaptereket.**
- **Ne húzza meg túlságosan, illetve ne hajtsa össze a hálózati vezetékét, ne érintse meg a csatlakozódugót nedves kézzel.**
- **Ne sértse fel a csatlakozódugót és/vagy a hálózati kábelt, mert ez áramütést vagy tüzet okozhat.**
- **Javasoljuk, hogy tartsa tisztán a csatlakozódugót, mert a túlzott mértékű porlerakódás is tűzhez vezethet.**
- **Ne siettesse a leolvasztást mechanikai eszközökkel és más berendezésekkel.**
- **Semmilyen körülmények között ne próbálja meg felgyorsítani a leolvasztási folyamatot nyílt lánggal, elektromos berendezésekkel, például fűtőtestekkel, gőztisztítókkal, gyertyákkal, olajlámpákkal vagy más hasonló eszközökkel.**

- Ne használjon és ne tároljon gyúlékony spréket, például szórófejes festéket a készülék közelében, mert azok robbanást vagy tüzet okozhatnak.
- Kizárólag a gyártó által javasolt típusú elektromos készülékeket használhatja az élelmiszertároló rekeszekben.
- Ne helyezzen gyúlékony, erősen illó anyagokat, például étert, benzint, PB-gázt, propán-gázt, aeroszol spray-tartályokat, ragasztókat, tiszta alkoholt stb. a készülékbe, illetve ne tároljon benne ilyen eszközöket. Ezek az anyagok robbanást okozhatnak.
- Ne tároljon a készülékben gyógyszereket és vizsgálati anyagokat. Ha a tárolási hőmérsékletek szigorú szabályozását igénylő anyagot tárol, akkor az megromolhat, vagy olyan irányíthatatlan reakciót indít el, amely veszélyt jelenthet.
- Ne helyezzen akadályokat a készülék szellőzőnyílásai és a beépített szerkezet elé.
- Ne helyezzen tárgyakat és/vagy vízzel töltött tartályokat a készülék tetejére.
- Ne végezzen javításokat a készüléken. Kizárólag szakképzett személyzet végezheti a beavatkozásokat.
- A készüléket 8 év fölötti gyermekek, csökkent fizikai, érzékszervi és mentális képességekkel rendelkező, illetve kellő tapasztalattal nem rendelkező személyek, csak megfelelő felügyelet mellett, illetve akkor használhatják, ha már rendelkeznek a készülék biztonságos használatára és a kockázatokra vonatkozó tudással.
- Gyermekek ne játsszanak a készülékkel. A tisztítást és a karbantartást gyermekek nem végezhetik felügyelet nélkül

## AZ ELAVULT KÉSZÜLÉK LESELEJTÉSE



Jelen eszköz az Európai Parlament és Tanács 2012/19/EU Az elektromos és elektronikus berendezések hulladékairól szóló irányelvnek (WEEE) való megfelelés alapján lett megjelölve. A WEEE magában foglalja a szennyező anyagokat (melyek negatív hatással lehetnek a környezetre) alapvető rekeszek (ezek újra felhasználhatók). Fontos, hogy a WEEE anyagok egyedi kezelésen essenek át, a szennyező anyagok megfelelő eltávolítása és ártalmatlanítása, valamint az anyagok visszanyerése és újrahasznosítása érdekében. Az egyes személyeknek fontos szerepük van abban, hogy a WEE anyagok ne válhassanak környezetvédelmi problémává; ehhez be kell tartaniuk néhány fontos szabályt:

- A WEEE anyagok nem kezelhetők háztartási hulladékként;
- A WEEE anyagokat a megfelelő, az önkormányzat vagy a regisztrált vállalatok által kezelt begyűjtési pontokon kell leadni. Számos országban, nagy mennyiségű WEEE anyagok esetében otthoni gyűjtés is kialakulhat.

Több országban új berendezés vásárlásakor az ilyen hulladékot ingyen vissza lehet vinni a kereskedőhöz, mennyiben a régi berendezés ugyanolyan típusú, mint az új és azzal megegyező funkciójú.

## CE-megfelelőség



A CE jelzés terméken történő elhelyezésével megerősítjük, hogy jelen termék megfelel valamennyi Európai biztonsági, egészségügyi és környezeti követelménynek, amely jelen termékre vonatkozó törvénykezésben megtalálható.

## ENERGIATAKARÉKOSSÁG

- A nagyobb energia-takarékosság jegyében a következőket javasoljuk:
- A készüléket hőforrásoktól távol, jól szellőző helyiségben szerelje fel és ne tegye ki közvetlen napfénynek.
- Ne tegyen forró ételt a hűtőgépbe, elkerülve ezzel a belső hőmérséklet növekedését, ezáltal pedig a kompresszor folyamatos működését.
- Ne halmozza egymásra az élelmiszereket, biztosítva ezzel a megfelelő légáramlást.
- Jegesedés esetén jégtelenítse a készüléket (lásd a JÉGTELENÍTÉS című fejezetet) a hideg átvitelének biztosítása érdekében.
- Áramszünet esetén tanácsos a hűtőgép ajtaját zárva tartani.
- A lehető legritkábban nyissa ki a készülék ajtaját, és a lehető legkevesebb ideig tartsa nyitva azt
- Ne állítsa túl alacsony hőmérsékletre a termosztátot
- Távolítsa el a készülék hátoldalán lévő port (lásd a TISZTÍTÁS című fejezetet).
- Total no frost (fagyasztás nélküli típus esetén – az ajtóra szerelt kijelzőn): vegye ki az összes kosarat a fagyasztószekrényből;
- Total no frost (fagyasztás nélküli típus esetén - a hűtő belső felhasználói felületén, a fagyasztó beállító gombjával): az alsó fiók kivételével vegye ki a fagyasztó összes többi rekeszt.
- Fagymentes típus: az alsó fiók kivételével vegye ki a fagyasztó összes többi rekeszt.
- Minden hagyományos, statikus típus esetén: vegye ki a fagyasztószekrény összes rekeszt

## HELYES BEÁLLÍTÁS

### Megfelelő szellőzés

A megfelelő hőterjedéshez, a hűtőszekrény hatékony működésének eléréséhez és a kis energiafogyasztáshoz jó szellőzésnek kell lennie a hűtőszekrény körül. Ezért megfelelő szabad helynek kell lennie a hűtőszekrény körül. Hátlapja legalább 100 mm-re, oldallapjai legalább 100–100 mm-re legyenek a faltól, a készülék teteje fölött pedig legalább 200 mm szabad helyet kell hagyni. Szabad helyet kell hagyni az ajtó 160°-os nyitásához.

---

### Áramellátás

A hűtőszekrény egyfázisú váltakozó árammal működik (220-240 V~/50 Hz; 230 V~/60 Hz). Ha a felhasználó lakóhelyén a feszültségingadozás olyan nagy, hogy a feszültség meghaladja a fenti értéket, akkor automatikus feszültségszabályozóval kell ellátni a hűtőszekrényt. A hűtőszekrényhez külön csatlakozóaljzatot kell biztosítani, nem szabad más elektromos készülékekkel közös csatlakozóaljzatot használni. A csatlakozódugót földelt csatlakozóaljzatba kell csatlakoztatni.

---

### Hálózati kábel

A készülék működése közben nem szabad a csatlakozókábelt meghosszabbítani vagy feltekercselni. Tilos továbbá a hálózati kábelt a hűtőszekrény hátoldalánál lévő kompresszor közelében tartani, amelynek hőmérséklete működés közben meglehetősen nagy. A kompresszorral való érintkezés tönkreteszi a szigetelést vagy elektromos veszteséget okozhat.

---

### Nedvesség elleni védelem

A fémrészek rozsdásodásának elkerülése érdekében ne tegye a hűtőszekrényt nagyon nedves helyre. Ezen kívül tilos a hűtőszekrényt közvetlenül vízzel permetezni, mert meggyengül a szigetelés és elektromos veszteség keletkezik.

### **Hővédelem**

A hűtőszekrényt hőforrástól vagy a közvetlen napsugárzástól távol kell elhelyezni.

---

### **Stabil rögzítés**

A hűtőszekrény elhelyezésére szolgáló padló legyen sima és szilárd. A hűtőszekrényt nem szabad puha anyagra, például műanyaghabra stb. helyezni. Ha a hűtőszekrény nincs szintben, akkor állítsa be a csavarokkal. A hűtőszekrényt nem szabad visszhangzó tárgyak mellé helyezni.

---

### **A veszélyek elkerülése**

Nem tanácsos a hűtőszekrényt illékony vagy éghető anyagok, például gáz, benzin, alkohol, lakk és amil acetát stb. közelében elhelyezni. A fent említett anyagok nem tárolhatók a hűtőszekrényben.

---

### **A készülék mozgatása**

Rögzítéskor vagy mozgatáskor nem szabad a hűtőszekrényt lefektetni, 45 fokos szögénél nagyobb mértékben megdőnteni vagy felfordítani.

## FIGYELMEZTETÉSEK

- Az élelmiszerekben lévő víz, vagy az ajtónyitáskor a hűtőszekrénybe kerülő levegő a készülék belsejében zúzmararéteget képezhet. Gyengíti a hűtőszekrényt, ha a zúzmararéteg vastag, így ha az eléri a 2 mm-es vastagságot, akkor leolvasztást kell végezni.
- A fagyasztórekesz leolvasztása manuálisan történik. A leolvasztás megkezdése előtt tegye át ideiglenesen az ételeket, a jégálcát és a polcot a hideg tárolókamrába, majd pedig állítsa a hőmérsékletszabályozó gombot a „0°” állásba (ekkor nem működik a kompresszor), és hagyja az ajtót nyitva, amíg a jég és a zúzmara leolvad a fagyasztórekesz aljáról. Puha ruhával itassa fel a vizet. A leolvasztás felgyorsítása érdekében egy edényben meleg vizet (kb. 50°C) tehet a fagyasztórekeszbe. A leolvasztás után ne fejtse el eredeti állásába visszaállítani a hőmérsékletszabályozó gombot.
- A belső burkolat alakváltozásának megelőzése érdekében nem tanácsos a fagyasztórekeszt forró vízzel vagy hajszáritóval közvetlenül melegíteni.
- Ugyancsak nem tanácsos éles eszközzel vagy farúddal lekaparni a jeget és a zúzmarát, vagy az edényhez fagyott ételt az edénytől elválasztani azért, hogy ne sérüljön meg a belső burkolat vagy a párologtató felülete.
- Ha megsérült a készülék hálózati kábele, akkor azt csak a gyártó által kijelölt javítóműhely cserélheti ki, mert a cseréhez speciális célszerszámokra van szükség.

## KEZELÉS ÉS KARBANTARTÁS

### Izzócsere

Izzócsere esetén járjon el az alábbiak szerint:

- Kapcsolja le a készüléket a hálózatról.
- Nyomja meg a lámpaburkolat oldalain lévő füleket, és vegye ki a burkolatot.
- Cserélje ki az izzót. Az izzó ajánlott maximális teljesítménye a lámpa melletti címkén található.
- Tegye vissza a lámpaburkolatot és várjon 5 percig a készülék hálózatra történő visszacsatlakoztatása előtt.



## HIBAE LHÁRÍTÁS

### 1. HA A HŰTŐSZEKRENY NEM MŰKÖDIK

- Ellenőrizze, hogy nincs-e áramszünet.
- Ellenőrizze, hogy a csatlakozódugó be van-e dugva a csatlakozóaljzatba.
- Ellenőrizze, hogy nem égett-e ki a biztosíték.

### 2. HA A HŰTŐSZEKRENY TŰL ERŐSEN HŰT

- Lehet, hogy a hőmérsékletszabályozó tárcsa túl magas értékre van állítva.
- Ha nagy nedvességtartalmú ételt helyez a hideglevegő-nyílások alá, akkor az étel könnyen megfagyhat.
- Ez nem minősül hibás működésnek.

### 3. HA A HŰTŐSZEKRENY NEM HŰT MEGFELELŐEN

- Az élelmiszerek túl szorosan vannak egymás mellett, ami akadályozza a hideg levegő áramlását.
- Meleg vagy túl sok élelmiszert helyezett a hűtőszekrénybe.
- Az ajtó nincs rendesen becsukva.
- Megsérült az ajtótomítás.
- A hűtőszekrény nem szellőzik.
- Nincs elegendő távolság a hűtőszekrény és a falak között vagy a hűtőszekrény fölött.
- Lehet, hogy a hőmérsékletszabályozó tárcsa nincs megfelelően beállítva.

### 4. HA A LEOLVADT VÍZ TŰLCSORDUL A HŰTŐSZEKRENY BELSEJÉBEN VAGY A PADLÓRA FOLYIK

- Ellenőrizze, hogy az elvezetőcső és az elvezető tömlő nem tömődött-e el.
- Ellenőrizze, hogy az elvezető tálcá megfelelően van-e elhelyezve.

### 5. HA LECSAPÓDÁS ÉSZLELHETŐ A HŰTŐSZEKRENY KÜLSŐ OLDALÁN

- Ha magas a páratartalom, például nedves időben, lecsapódás keletkezhet a hűtőszekrény külső oldalán. Ez ugyanolyan jelenség, mint amikor lehűtött vizet töltünk egy üvegpohárba. Ezért ez nem jelent hibát. Száraz ruhával törölje szárazra a felületet.

### 6. HA VÍZÁRAMLÁSHOZ HASONLÓ HANG HALLHATÓ

- A vízáramláshoz hasonló hang a hűtőközeg áramlásából keletkezik. Ez nem minősül hibának.

### 7. HA A SZEKRÉNY OLDALLAPJA FELMELEGSZIK

- A szekrény oldallapja akkor melegszik fel, ha az ajtót gyakran nyitják vagy csukják, amikor bekapcsolódik a készülék, illetve amikor a készülék nyáron magas környezeti hőmérsékleten működik. Ebben az esetben ne érintse meg a lapot. A felmelegedés abból adódik, hogy a hő szétszóródik a szekrény belsejében, és nem azt jelenti, hogy valami baj van a hűtőszekrényvel.

## TECHNIKAI INFORMÁCIÓK

\* A részletes műszaki adatokat lásd a hűtőszekrény hátoldalán elhelyezett adattáblán.

\* A műszaki adatok előzetes értesítés nélkül változhatnak.

## KÉTAJTÓS TÍPUS

A készülék bekapcsolása előtt várjon legalább két óráig a hűtőkör teljes hatékonyságának biztosítása céljából.

## KAPCSOLÓLAP

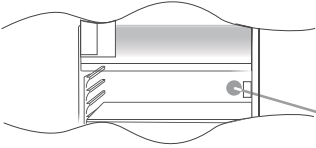

A hőfokszabályozó doboz a hűtőrekesz jobb felső sarkában van. A készülék működésének ellenőrzésékor ügyeljen arra, hogy a hőfokszabályozó gomb ne legyen a „0” állásban.

## LEOLVASZTÁS ÉS FAGYSZTÁS

A géptörzslep tartalmazza a lefagyasztható élelmiszerek maximális mennyiségét. A fagyasztás bármelyik gombbeállítással garantált.

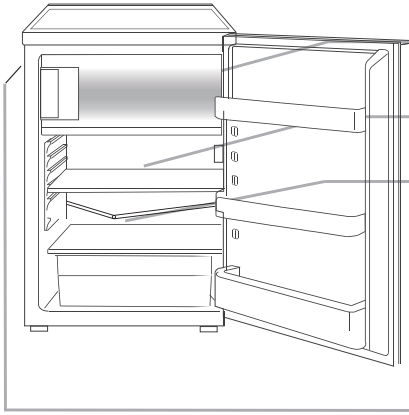

Célszerű a fagyasztórészt leolvasztani, ha a zúzmara vastagsága nagyobb mint 3 mm.

Kis mennyiségű zúzmara vagy vízcsepp előfordulhat a hűtőrekesz hátoldalán, ha a hűtő normálisan működik.

A hűtőrekesz leolvasztása automatikusan megy végbe.

Ügyeljen arra, hogy a vízelvezető nyílás mindig tiszta legyen. Ügyeljen arra, hogy az élelmiszerek ne érintkezzenek a hűtőrekesz hátfalával vagy oldalával.

**MEGJEGYZÉS:** Ez a géptörzslep. Ha hiba esetén kapcsolatba szeretne lépni az Ügyfélszolgálattal, kérjük, ne felejtse el megadni a géptörzslapon lévő adatokat.

**Fontos!** Ha a szobahőmérséklet nagyon magas, akkor előfordulhat, hogy a készülék folyamatosan működik, és zúzmara réteg rakódik le a hűtőrekesz hátoldalán. Ebben az esetben fordítsa el a gombot kisebb értékre (1-2).

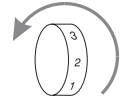

## AZ AJTÓK NYITÁSI IRÁNYÁNAK MEGVÁLTOZTATÁSA

Kérjük, hogy az ajtók nyitási irányának megváltoztatásához kövesse az alábbi útmutatót.

(A)

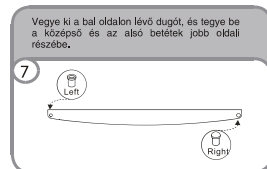
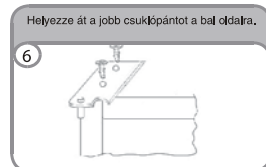
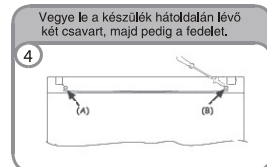
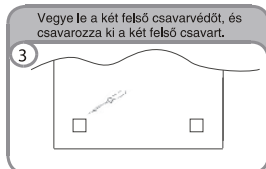
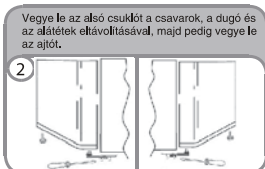
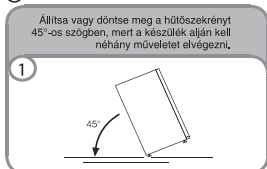

Hvala Vam što ste kupili ovaj uređaj.

Pre nego što počnete da koristite frižider, pažljivo pročitajte ovo uputstvo kako biste postigli najbolji učinak. Sačuvajte sva dokumenta za kasniju upotrebu ili buduće vlasnike uređaja. Uređaj je predviđen samo za upotrebu u domaćinstvu ili slične upotrebe, kao na primer:

- u kuhinjama za osoblje u prodavnicama, kancelarijama i sličnim radnim okruženjima
- na farmama, u sobama dostupnim gostima hotela, motela i drugih okruženja boravišnog tipa
- na mestima koja nude noćenje s doručkom (B&B)
- u ugostiteljstvu i za slične namene koje ne spadaju u maloprodaju.

Ovaj uređaj namenjen je isključivo za čuvanje namirnica i svaka druga upotreba smatra se opasnom i proizvođač neće snositi odgovornost za bilo kakve propuste. Takođe Vam savetujemo da obratite pažnju na uslove garancije.

## BEZBEDNOSNE INFORMACIJE

**Frižider sadrži rashladni gas (izobutan R600a) i izolacioni gas (ciklopentan) koji nisu štetni za okolinu, ali su zapaljivi.**

**Pridržavajte se sledećih pravila kako biste izbegli opasne situacije:**

**Pre svake radnje/popravke/naknadnog podešavanja treba da izvučete kabl za napajanje iz utičnice.**

- **Sistem za rashlađivanje koji se nalazi iza uređaja i unutar njega sadrži rashladno sredstvo. Zato pazite da ne oštetite cevi.**
- **Ukoliko primetite curenje iz sistema za rashlađivanje, ne dodirujte utičnicu i nemojte izlagati uređaj otvorenom plamenu. Otvorite prozor i provetrite prostoriju. Zatim pozovite servisni centar koji će popraviti uređaj.**
- **Nemojte koristiti noževe ili oštre predmete za otklanjanje leda iliinja. Oni mogu oštetiti rashladno kolo, a sadržaj koji iz njega iscuri može prouzrokovati požar ili oštetiti Vaše oči.**
- **Uređaj ne sme biti postavljen na mesto na kom ima vlage, ulja ili prašine i ne sme biti direktno izložen sunčevoj svetlosti i vodi.**
- **Uređaj ne sme biti postavljen u blizini izvora toplote i zapaljivih materija.**
- **Nemojte koristiti produžne kablove i adaptere.**
- **Nemojte preterano vući ili savijati kabl za napajanje i nemojte dirati utikač mokrim rukama.**
- **Pazite da ne oštetite utikač i/ili kabl za napajanje; to može da prouzrokuje električni udar ili požar.**
- **Utikač treba da bude čist jer višak prašine na utikaču može da prouzrokuje požar.**
- **Nemojte koristiti mehaničke uređaje ili drugu opremu kako biste ubrzali proces odmrzavanja.**
- **Ni slučajno nemojte koristiti otvoren plamen ili električnu opremu poput grejača, parnih čistača, sveća, uljanih lampi i sličnih uređaja kako biste ubrzali proces odmrzavanja.**

- Nemojte koristiti ili držati zapaljive sprejeve, kao što su boje u spreju, u blizini ovog uređaja jer bi to moglo dovesti do eksplozije ili požara.
- Nemojte koristiti električne uređaje unutar odeljaka predviđenih za čuvanje namirnica, osim ako su oni odobreni za ovu namenu od strane proizvođača.
- Nemojte stavljati u uređaj ili u njemu čuvati zapaljive materije ili materije koje lako isparavaju kao što su etar, benzin, tečni naftni gas, propan gas, aerosol limenke, lepak, čist alkohol, itd. Ove materije mogu da prouzrokuju eksploziju.
- Nemojte čuvati lekove ili sredstva koja koristite za istraživanje u ovom uređaju. Prilikom skladištenja materija koje zahtevaju čuvanje na tačno određenim temperaturama, postoji mogućnost da će se one pokvariti ili da će doći do potencijalno rizičnih nekontrolisanih reakcija.
- Obezbedite da ventilacioni otvori koji se nalaze oko uređaja ili su ugrađeni u njegovu strukturu ne budu zapušeni.
- Nemojte stavljati predmete i/ili posude s vodom na uređaj.
- Nemojte sami popravljati ovaj uređaj. Sve intervencije mora da obavlja isključivo kvalifikovano osoblje.
- Ovaj uređaj mogu koristiti deca uzrasta od 8 godina i više, i osobe sa smanjenim fizičkim, senzornim ili mentalnim sposobnostima ili nedostatkom iskustva i znanja, ako su pod nadzorom ili ako su dobili uputstva kako da koriste uređaj na bezbedan način i ako razumeju opasnosti koje ta upotreba uključuje.
- Deca ne smeju da se igraju sa uređajem. Čišćenje i održavanje koje obavlja korisnik ne smeju obavljati deca bez nadzora.

## ODSTRANJIVANJE STAROG UREĐAJA



Ovaj uređaj je označen u skladu sa direktivom Evropske unije 2012/19/EU o otpadnoj elektronskoj i električnoj opremi (OEEO). OEEO obuhvata i zagađujuće materije (koje mogu da imaju negativne posledice po okolinu) i osnovne komponente (koje se mogu ponovo koristiti). Važno je da se OEEO podvrgne posebnim tretmanima, u cilju pravilnog otklanjanja i odlaganja svih zagađivača, kao i vraćanju i recikliranju svih materijala. Uloga pojedinca u obezbeđivanju da OEEO ne postane problem za okolinu je značajna; veoma je važno pridržavati se sledećih pravila:

- OEEO se ne sme tretirati kao kućni otpad.
- OEEO se predaje mestima nadležnim za prikupljanje takvog otpada kojima upravljaju opština ili registrovana preduzeća. U mnogim zemljama, za velike OEEO, postoji sakupljanje kod kuće.

U mnogim zemljama, kada kupite novi uređaj, stari možete da vratite prodavcu koji treba da ga preuzme besplatno jedan-za-jedan, sve dok je oprema odgovarajućeg tipa i ima iste funkcije kao isporučena oprema.

## CE Uskladenost



Postavljanjem oznake **CE** na ovaj proizvod, mi potvrđujemo uskladenost sa svim relevantnim evropskim zahtevima o bezbednosti, zaštiti zdravlja i životne sredine koji važe u zakonodavstvu za ovaj proizvod.

## ŠTEDNJA ELEKTRIČNE ENERGIJE

- Saveti za štednju električne energije:
- Postavite uređaj u prostoriju sa dobrom ventilacijom dalje od izvora toplote i pazite da ne bude direktno izložen sunčevoj svetlosti.
- Nemojte stavljati vruću hranu u frižider jer se time povećava unutrašnja temperatura što dovodi do neprekidnog rada kompresora.
- Nemojte pretpavati frižider namirnicama da biste omogućili neometan protok vazduha.
- Ukoliko se nakupi led, odmrznite uređaj (vidi **ODMRZAVANJE**) kako biste omogućili rashlađivanje.
- Ukoliko nestane struje, preporučuje se da vrata frižidera ostanu zatvorena.
- Što ređe otvarajte vrata frižidera i držite ih otvorenim što kraće.
- Temperatura na termostatu ne treba da bude previše niska.
- Brišite prašinu sa zadnjeg dela uređaja (vidi **ČIŠĆENJE**).
- Total no frost model (sa ekranom na vratima): izvadite sve korpe iz zamrzivača.
- Total no frost model (sa ugrađenim korisničkim interfejsom za frižider i termostat zamrzivača): izvadite iz zamrzivača sve korpe, ali ostavite donju fioku na svom mestu.
- Frost free model: izvadite iz zamrzivača sve korpe, ali ostavite donju fioku na svom mestu.
- Svi standardni statički modeli: izvadite sve fioke iz zamrzivača.

## ISPRAVAN POLOŽAJ HLADNJAKA

### Dobra ventilacija

Za visoku radnu učinkovitost, manju potrošnju električne energije i raspršivanja topline koja nastaje radom, hladnjaku je potrebno je osigurati dobru ventilaciju. Iz tih razloga, oko hladnjaka uvijek mora biti dovoljno slobodnog prostora. Stražnjom stranom hladnjak mora biti udaljen od zida najmanje 100 mm, bočnim stranama 100 mm od okolnih predmeta a od gornje ploče do visećih elemenata 200 mm. Slobodan prostor potreban je i za otvaranje vrata pod 160°.

---

### Električno napajanje

Hladnjak se može spojiti samo na jednofaznu električnu mrežu napona 220-240V/50 Hz. Ako neujednačenost napona u električnoj mreži prelazi navedene vrijednosti, za sigurno korištenje hladnjaka potrebno je ugraditi automatski regulator napona. Hladnjak mora biti spojen na zasebnu zidnu utičnicu, ne spajajte na istu utičnicu više električnih uređaja. **Utičnica mora imati vod za uzemljenje.**

---

### Električni kabel

Električni kabel hladnjaka ne smije biti previše savijen ili omotan u klupko. Isto tako pazite da električni kabel ne dodiruje sklop za hlađenje na stražnjoj strani hladnjaka koji se tijekom rada uređaja zagrijava i može oštetiti izolaciju kabla.

---

### Zaštita od vlage

Ne postavljajte hladnjak na mjesto gdje ima previše vlage. Prisutnost vlage može izazvati pojavu hrđe na metalnim dijelovima uređaja. Također je zabranjeno hladnjak izravno prskati vodom jer to može izazvati opasne probleme u električnom napajanju.

---

### Zaštita od topline

Hladnjak mora biti postavljen dalje od izvora topline i izravnog sunčevog svjetla.

---

### Stabilno postavljanje

Pod na koji ja postavljen hladnjak mora biti ravan i tvrd. Hladnjak ne smije stajati na mekanim podovima kao npr. spužvaste podne obloge i sl. Ako hladnjak nije u istoj ravnini, podesite ravninu pomoću vijaka na nožicama uređaja (8).

---

### Spriječite opasnost

U blizini hladnjaka nije preporučljivo držati hlapljive ili zapaljive tvari kao što su plin, petrolej, alkohol, boje i lakovi i sl. Isto tako navedene tvari zabranjeno je pohraniti u hladnjak.

---

### Premještanje i transport

Pri postavljanju, premještanu ili transportu, hladnjak ne smije biti postavljen vodoravno, gornjom stranom prema dole ili nagnut za više od 45°.

## UPOZORENJA

- Voda koju sadrži hrana ili ulazak zraka u hladnjak pri otvaranju vrata mogu izazvati pojavu sloja leda ili leda na unutarnjim stijenkama hladnjaka. To može oslabiti radnu učinkovitost hladnjaka i zato odledite hladnjak kada sloj postane deblji od 2 mm.
- Odleđivanje prostora ledenice izvodi se ručno. Prije odleđivanja izvadite hranu, posudicu za kockice leda i police iz prostora hladnjaka. Gumb termostata postavite na položaj " 0" (na kojem kompresor ne radi) i ostavite vrata hladnjaka otvorenima sve dok se led i inje ne otope. Voda nastala otapljanjem iscurit će kroz otvor u dnu hladnjaka. Unutrašnjost hladnjaka obrišite mekanom krpom. Odleđivanje možete ubrzati tako da u prostor ledenice postavite zdjelu s toplom vodom (ne više od 50°C). Nakon odleđivanja postavite gumb za podešavanje temperature u izvorni položaj.
- Tijekom odleđivanja prostor ledenice zabranjeno je izravno zagrijavati vrućom vodom ili npr. sušilom za kosu. Takvi postupci mogu izazvati nepopravljive deformacije na unutarnjim stijenkama uređaja.
- Također je zabranjeno strugati led ili inje kao i odvajti posude s hranom koje su se možda zaljepile na stijenke uređaja pomoću oštih i tvrdih predmeta. Takvi postupci mogu oštetiti unutarnje stijenke hladnjaka ili površinu isparivača.
- Ako se glavni električni kabel ošteti, morate ga zamijeniti posebnim kablom kojeg možete nabaviti u ovlaštenom servisu. Savjetujemo da zamjenu kabla izvede ovlašteni servis jer su za zamjenu potrebni posebni alati.

## ČIŠĆENJE I ODRŽAVANJE

**Vanjske dijelove hladnjaka očistite vlažnom mekanom krpom.**

**Čišćenje unutrašnjosti hladnjaka:**

- prostor ledenice (ako postoji) očistite nakon što se u potpunosti odledi,
  - unutrašnjost hladnjaka povremeno očistite pomoću spužve, mlake vode i neutralnog detrdženta, isperite i osušite mekanom krpom.
- Za čišćenje uređaja nemojte koristiti oštra sredstva (vim, metalne spužvice), sredstva na baz otapala (aceton, alkohol i sl.), ocat ili sredstva za uklanjanje mrlja.

**U slučaju da hladnjak nećete koristiti duže vrijeme, postupite kako slijedi:**

1. ispraznite hladnjak,
2. odpojite utikač iz zidne utičnice,
3. odledite i očistite unutrašnjost hladnjaka,
4. ostvite vrata pritvorenima kako bi spriječili stvaranje plijesni, neugodnih mirisa i oksidacije.

**Zamjena žarulje u unutrašnjosti hladnjaka:**

- prije zamjene žarulje odpojite utikač iz zidne utičnice,
- pritisnite umetke na bočnim stranama poklopca žarulje i uklonite ga,
- zamijenite žarulju novom maksimalne snage 10 W,
- ponovno postavite poklopac žarulje i pričekajte 5 minuta prije nego ponovno priključite uređaj na električnu mrežu.



## RJEŠAVANJE MANJIH PROBLEMA U RADU

### 1. AKO HLADNJAK NE RADI:

- provjerite ima li električne energije,
- provjerite spoj utikača i zidne utičnice,
- provjerite ispravnost osigurača,

### 2. AKO HLADNJAK PREKOMJERNO HLADI:

- možda je gumb termostata postavljen na previsoki položaj,
- ako je hrana s velikim sadržajem vlage položena izravno ispod otvora za zrak, brže će se zalediti ali će hladnjak duže raditi, to ne znači da se radi o kvaru,

### 3. AKO HLADNJAK NE HLADI DOVOLJNO:

- možda su paketići hrane postavljeni preblizu jedan do drugog te nema dovoljne cirkulacije hladnog zraka,
- vrata nisu ispravno zatvorena,
- možda je oštećena brtva na vratima,
- možda je premali razmak između hladnjaka i zida ili okolnih predmeta,
- možda gumb termostata nije ispravno podešen,

### 4. AKO ODLEĐENA VODA CURI U UNUTRAŠNOST HLADNJAKA ILI NA POD:

- provjerite da otvor za otjecanje vode ili odvodna cijev nisu začepljeni,
- provjerite da li je posudica za sakupljanje vode ispravno postavljena,

### 5. KONDENZAT NA VANJSKIM DIJELOVIMA HLADNJAKA:

- pojava kondenzata na vanjskim dijelovima hladnjaka moguća je zbog prevelike vlažnosti u zraku, to ne znači da se radi o kvaru uređaja, ova kondenzacija je slična kao kada se po staklu prolije vruća voda, obrišite i osušite vanjske dijelove hladnjaka,

### 6. AKO ZAČUJETE ZVUKOVE KAO NPR. KAPANJE/ŽUBORENJE VODE:

- ovakvi zvukovi su uobičajeni i nastaju od cirkulacije sredstva za hlađenje, to ne znači da se radi o kvaru uređaja,

### 7. AKO SE KUĆIŠTE HLADNJAKA ZAGRIJAVA:

- bočne stranice hladnjaka mogu se zagrijati ako su vrata otvorena ili se često otvaraju, ako je uređaj tek započeo s radom ili je okolna temperatura u prostoriji visoka. U tom slučaju ne dirajte stranice jer je to rezultat širenja topline iz unutrašnjosti kućišta uređaja i ne znači da se radi o kvaru ili neispravnom radu hladnjaka.

## TEHNIČKE KARAKTERISTIKE

\* Za detaljne tehničke karakteristike pročitajte podatke navedene na pločici koja se nalazi na stražnjoj strani hladnjaka.

\* Tehničke karakteristike uređaja mogu se mijenjati bez prethodne najave.

## FRIDGE

Prije prvog uključivanja hladnjaka pričekajte najmanje 2 sata (pustite da miruje) prije nego ga uključite kako bi osigurali da sustav za hlađenje postigne potpunu radnu učinkovitost. Isti postupak obavezno ponovite i nakon transporta ili preseljenja hladnjaka.

## KONTROLNA PLOČA

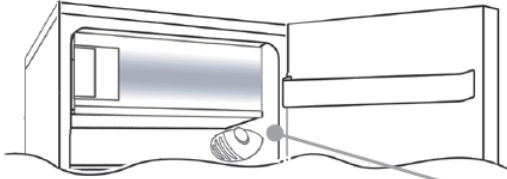

Gumb termostata za kontrolu temperature uređaja nalazi se u unutarnjem prostoru hladnjaka s gornje desne strane. Da provjerite da li uređaj funkcionira, budite sigurni da gumb termostata nije postavljen na položaj "0".

## ZALEDIVANJE I ODLEDIVANJE

Na pločici s tehničkim podacima navedena je maksimalna količina hrane koja se može zalediti (pogledajte sliku 2). Zaledivanja je zajamčeno na bilo kojem položaju gumba termostata.

(slika 2)

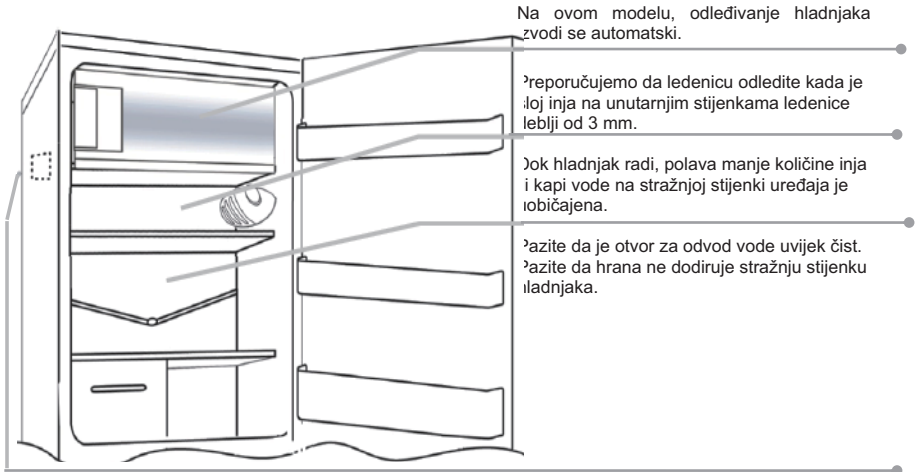

Na ovom modelu, odleđivanje hladnjaka izvodi se automatski.

Preporučujemo da ledenicu odledite kada je debljina leda na unutarnjim stijenkama ledenice veća od 3 mm.

Da bi hladnjak radio, polovinu manje količine leda i vode na stražnjoj stijenki uređaja je običajeno.

Provjerite da je otvor za odvod vode uvijek čist. Provjerite da hrana ne dodiruje stražnju stijenku hladnjaka.

**NAPOMENA:** ovdje se nalazi pločica s tehničkim podacima. Ako vam je u slučaju kvara uređaja potrebna pomoć ovlaštenog servisa, ne zaboravite mu pročitati podatke s pločice.

## PROMJENA SMJERA OTVARANJA VRATA

Da promijenite smjer otvaranja vrata, slijedite upute s obzirom na vrstu šarki i umetaka ugrađenih na vaš model uređaja. Savjetujemo da se za promjenu smjera otvaranja vrata obratite ovlaštenom servisu.

Postavite uređaj na pod ili pod kutem od 45° jer ćete morati raditi pri dnu uređaja.

1

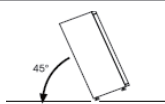

Skinite donju desnu šarku tako da odvijete vijke i uklonite kapice i podložne pločice. Zatim uklonite donja vrata.

2



Uklonite kapice A i B, odvijte vijke i privremeno uklonite masku.

3

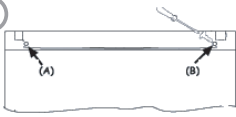

Odvijte desnu šarku.

4

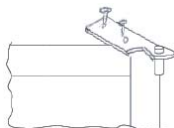

Mutați balamaua din dreapta în partea stângă.

5

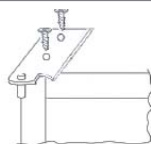

Uklonite kapicu s lijeve strane i umetnite je na desnu stranu središnjeg i nižeg umetka.

6



Ponovno namjestite šarke i vrata radeći od dna prema vrhu 1, 2.

7



Zahvaljujemo se vam za nakup tega izdelka.

Preden boste hladilnik začeli uporabljati, prosimo, da pazljivo preberete ta uporabniška navodila in tako zagotovite, da boste izdelek najbolj učinkovito uporabljali. Dokumentacijo shranite, ker je koristna tudi za kasnejšo uporabo. Ta izdelek je namenjen izključno za domačo uporabo ter za naslednje namene:

- čajne kuhinje za osebje v trgovinah, pisarnah in podobnih poslovnih objektih
- na kmetijah, hotelskih sobah, motelih in ostalih nastanitvenih objektih, ki nudijo
- nočitev zajtrkom (B & B)
- za namene nujenja hrane izven obratov ter podobne namene, kjer ne gre za običajno prodajo.

Napravo morate uporabljati le za shranjevanje živil, kajti vsaka drugačna uporaba je lahko nevarna, zato proizvajalec ne prevzema odgovornosti za morebitne neželene posledice. Priporočamo tudi, da se seznanite z garancijskimi pogoji.

## VARNOSTNE INFORMACIJE

**Hladilnik vsebuje hladilni (R600a: izobuten) ter izolacijski plin (ciklopentan), ki sta možno združljiva z zrakom, zato pa tudi izjemno vnetljiva.**

**Zaradi preprečevanja nevarnih situacij, priporočamo, da natančno sledite naslednjim določilom:**

**Pred vsakim posegom na napravi, odklopite napajalni kabel iz vtičnice.**

- **V napeljavi hladilnega sistema, ki je na zadnji strani naprave in v njeni notranjosti, je hladilno sredstvo. Zato pazite, da ne boste poškodovali napeljave.**
- **Če opazite puščanje hladilnega sredstva, se nikakor ne dotikajte tega mesta in v nobenem primeru ne uporabljajte odprtega ognja. Odprite okno in prezračite prostor. Nato se s serviserjem posvetujte glede popravila.**
- **Ledu ali ivja, ki se nakopiči nikoli ne odstranjujte z nožem. Pri tem bi namreč lahko poškodovali napeljavo in uhajajoče hladilno sredstvo bi se lahko vnelo ali poškodovalo vaše oči.**
- **Naprave ne nameščajte v vlažne, zamaščene ali prašne predele, niti j ene izpostavljajte neposredni sončni svetlobi ali tekoči vodi.**
- **Naprave ne nameščajte blizu grelnikov ali vnetljivih snovi.**
- **Za priklop naprave ne uporabljajte podaljškov ali adapterjev.**
- **Napajalnega kabla ne raztegujte prekomerno, niti ga pretirano ne upogibajte, vtička pa s ene dotikajte z mokrimi rokami.**
- **Pazite, da vtička ali napajalnega kabla ne boste poškodovali; to bi lahko privedlo do električnega udara ali požara.**
- **Poskrbite, da bo vtičak vedno čist, kajti preveč prahu na njem lahko povzroči požar.**
- **Za pospešitev odmrzovanja nikoli ne uporabljajte mehanskih naprav ali ostale opreme.**
- **V nobenem primeru pa za pospešitev odmrzovanja ne uporabljajte odprtega ognja, električne opreme kot so grelniki, parni čistilniki, sveče, oljne svetilke in podobni pripomočki.**

- V bližini naprave ne uporabljajte ali shranjujte vnetljivih razpršil kot so barve v razpršilu, kajti obstaja nevarnost eksplozije ali požara.
- V predelih za shranjevanje živil ne uporabljajte električnih naprav, razen tistih, ki jih priporoča proizvajalec.
- Na napravo ne postavljajte, niti v njej ne shranjujte vnetljivih in možno hlapljivih snovi kot je eter, bencin, LPG plin, propan, aerosoli v razpršilu, adhezivi, čisti alkohol itd. Te snovi lahko povzročijo eksplozijo.
- V napravi ne shranjujte medicinskih ali raziskovalnih snovi. Snov, ki zahteva natančen nadzor temperature shranjevanja bi se pri shranjevanju v tej napravi lahko začela kvariti ali nekontrolirano reagirati kar bi privedlo do nevarne situacije.
- Prezračevalne odprtine, v ohišju naprave ali vgrajene v napravo, naj bodo vedno čiste in pretočne.
- Na napravo ne postavljajte predmetov in posod napolnjenih z vodo.
- Naprave, ki je v okvari, ne popravljajte sami. Vsak poseg v napravo lahko opravi le ustrezno usposobljeni serviser.
- Otroci, ki so starejši od 8 let in osebe z zmanjšanimi telesnimi, s čutnimi ali z razumskimi sposobnostmi oziroma osebe s pomanjkanjem izkušenj ter znanja, lahko uporabljajo to napravo le pod nadzorom ali če so bili ustrezno podučeni glede varne uporabe naprave in se tudi zavedajo nevarnosti, ki jih njena uporaba prinaša.
- Otroci se z napravo ne smejo igrati. Čiščenja in vzdrževanja otroci ne smejo izvajati brez nadzora

## ODLAGANJE STARE NAPRAVE



Ta naprava je označena skladno z določili Evropske direktive 2012/19/EU o odpadni električni in elektronski opremi (WEEE). Ta oprema vsebuje tako strupene snovi (ki imajo lahko negativne vplive na okolje) kot tudi osnovne komponente (ki jih je možno ponovno uporabiti). Tovrstno odpadno opremo je obvezno potrebno specifično obravnavati in ustrezno odstraniti strupene, hkrati pa obnoviti in ponovno uporabiti določene še uporabne materiale. Posamezniki lahko pri tem odigrajo pomembno vlogo, kajti tovrstna odpadna oprema ne postane breme okolja; zato je pomembno upoštevati določena osnovna pravila:

- Odpadne električne in elektronske opreme ne smemo obravnavati kot gospodinjinske odpadke;
- Odpadno električno in elektronsko opremo je obvezno dostaviti na predpisana mesta za zbiranje tovrstnih odpadkov. V veliko državah je organizirano prevzemanje odpadne električne in elektronske opreme na domu.

V veliko državah lahko ob nakupu nove naprave staro lahko brezplačno dostavite trgovcu, če je le ta oprema iste vrste, kot tista, ki ste jo kupili.

## Skladnost CE



Oznaka **CE** na izdelku potrjuje, da je oprema skladna z Evropskimi predpisi o varnosti, zdravju in okoljskimi določili, ki se nanašajo na uporabo tovrstnih izdelkov.

## VARČEVANJE Z ENERGIJO

- Za boljše varčevanje z energijo priporočamo:
- Napravo montirajte proč od virov toplote v sobi z dobrim prezračevanjem, tako da ni izpostavljena neposredni sončni svetlobi.
- V hladilnik ne dajte vroče hrane, da preprečite porast notranje temperature in, zaradi tega, nenehno delovanje kompresorja.
- V hladilnik ne zložite prevelike količine hrane, da zagotovite dobro prezračevanje.
- Če opazite, da se kopiči led, napravo odmrznite (glejte ODMRZOVANJE) in omogočite prenos hlajenja.
- V primeru izpada električnega napajanja priporočamo, da vrata hladilnika pustite zaprta.
- Vrata odpirajte le toliko kot je potrebno in takrat, ko je to nujno
- Termostata ne nastavljajte na prenizko temperaturo.
- Z zadnje strani naprave odstranite prah.
- Tehnologija Total no frost Audy (s prikazovalnikom na vratih): odstranite vse košare iz zamrzovalnika;
- Tehnologija Total no frost (z notranjim uporabniškim vmesnikom za hladilnik in gumbom za zamrzovalnik): odstranite druge košare iz zamrzovalnika, vendar pustite spodnji predal.
- Model Frost free: odstranite druge košare iz zamrzovalnika, vendar pustite spodnji predal.
- Vsi običajni statični modeli: odstranite vse predale iz zamrzovalnika.

## DELI HLADILNIKA

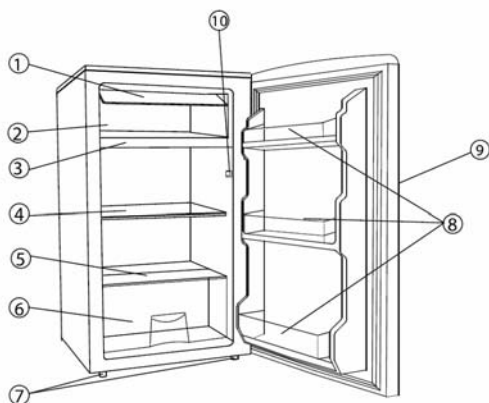

1. Pokrov predelka z nizko temperaturo
2. Predelk z nizko temperaturo
3. Pladenj za odcejanje
4. Police v hladilniku
5. Steklena polica
6. Predal za zelenjavo
7. Nastavljive noge
8. Police na vratih
9. Ročaj
10. Stikalo za luč na vratih

## PRAVILNA POSTAVITEV

### Ustrezno zračenje

Za brezhibno delovanje hladilnega aparata, njegovo učinkovitost in nizko porabo energije je ključnega pomena neovirano zračenje. Zato mora biti okoli hladilnega aparat dovolj prostora. Na hrbtini strani mora biti od zida odmaknjen vsaj 100 mm, ob straneh prav tako 100 mm, nad njim pa vsaj 200 mm. Tudi za odpiranje vrat (za 160 stopinj) mora biti na voljo dovolj prostora.



### Napajanje

Hladilnik je namenjen priključitvi na enofazni izmenični tok (220-240)V~/50Hz;230V~/60Hz. Če vrednosti v omrežju zaradi velikih nihanj odstopajo od navedenih, zaradi varnosti uporabite regulator napetosti. Hladilnik mora biti priključen na samostojno vtičnico. Ne uporabljajte razdelilcev. Vtičak se mora prilegati vtičnici z ozemljitvenim vodom.

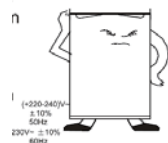

### Priključni kabel

Priključnega kabla ne smete podaljševati ali zvijati. Pazite, da kabel ni napeljan tik ob kompresorju na hrbtini strani aparata, ki se med delovanjem zelo segreje. Vročina bi lahko poškodovala izolacijo ali povzročila uhajanje toka.

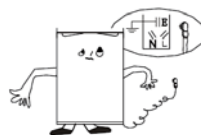

---

### Zaščita pred vlago

Hladilnika ne postavljajte v zelo vlažen prostor, da se izognete nevarnosti za rjavenje kovinskih delov. Hladilnika ne smete polivati z vodo, saj bi to lahko pokvarilo izolacijo in povzročilo uhajanje elektrinega toka.



---

### Zaščita pred vročino

Hladilnik ne sme stati v bližini virov toplote ali biti izpostavljen neposredni sončni svetlobi.



---

### Stabilnost

Hladilnik postavite na trdna, ravna tla. Ne postavljajte ga na mehko talon oblogo ipd. Če hladilnik ne stoji ravno, ga uravnajte s pomočjo nožic. Hladilnik ne postavljajte ob predmet, ki bi lahko povzročil odmev.



---

### Upošteвайте navodila o varnosti

Odsvetujemo postavljanje hladilnika v prostor, v katerem so prisotni vnetljivi plini, bencin, alkohol, lak, vnetljiva olja ipd. Takih stvari ne smete hraniti v hladilniku.

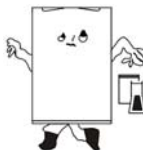

---

### Selitev

Hladilnik prenašajte v pokončnem položaju. Ne polagajte ga v vodoravni položaj oziroma ne nagibajte za več kot 45°, ali celo z zgornjim delom navzdol.





## Opozorila

- Voda, ki jo vsebujejo živila, ali ki je prisotna v zraku in vstopa v hladilnik medtem, ko so vrata odprta, se v notranjosti nabira v obliki plasti sreža in ledu. Debelejša ledena obloga zmanjša učinkovitost hladilnika. Ko preseže debelino 2 mm morate hladilnik odtaliti.
- Odtaljevanje zamrzovalnega dela morate opraviti ročno. Najprej odstranite zamrznjena živila, modelček za ledene kocke in polico ter obrnite gumb termostata na "0" (kompresor preneha delovati). Vrata pustite odprta, dokler se led na stali. Vodo, ki se nabere na dnu zamrzovalnika, obrišite z gobo ali mehko krpo. Odtaljevanje lahko pospešite tako, da v zamrzovalnik postavite posodo s toplo vodo (približno 50°C). Na koncu očistite zamrzovalnik. Ne pozabite obrniti gumba termostata nazaj na srednjo vrednost!
- Nikoli ne pospešujte odtaljevanja z vročo vodo ali npr. sušilnikom za lase, saj bi lahko na ta način deformirali stranice!
- Odsvetujemo uporabo ostrih ali koničastih predmetov, saj bi lahko poškodovali aparat.
- Če je priključni električni kabel poškodovan, ga mora zamenjati strokovnjak pooblaščenega servisa, saj so za to potrebna posebna orodja.

## Spreminjanje strani odpiranja vrat

Hladilnik je tovarniško izdelan s tečaji za vrata na desni. Če želite spremeniti smer odpiranja vrat, upoštevajte spodnja navodila:

1. Odstranite plastični pokrovček (7) in vijake (6), s katerimi je zgornji pokrov pritrjen na ohišje, ter snemite pokrov.
2. Odvijte vijaka (1), s katerima je zgornji tečaj (5) na desni pritrjen na ohišje. Odstranite zgornji tečaj (5).
3. Dvignite vrata in jih položite na mehko površino, da se ne bi opraskala.
4. Odvijte vijaka (8), s katerima je pritrjen spodnji tečaj (2). Odstranite spodnji tečaj (2).
5. Odstranite nogo spredaj levo (4) in jo premestite na drugo stran.
6. Preden ponovno pritrdite spodnji tečaj (2), odstranite zatič (9) in obrnite spodnji tečaj (2). Nato spodnji tečaj (2) z vijakoma (8) pritrdite na levo stran ohišja spodaj.
7. Vstavite zatič (9) v spodnji tečaj (2).
8. Namestite vrata trdno na spodnji tečaj (2).
9. Pritrdite vrata v zaprtem položaju in z vijakoma (1) pritrdite tudi zgornji tečaj (5) na levo stran ohišja. Vijakov (1) ne zategnite preveč, dokler vrat ne poravnate z robom ohišja.
10. Pritrdite zgornjo ploščo na ohišje z vijaki (6) in namestite tudi plastične čepke (7).
11. Premestite ročaj (10) z leve na desno stran.

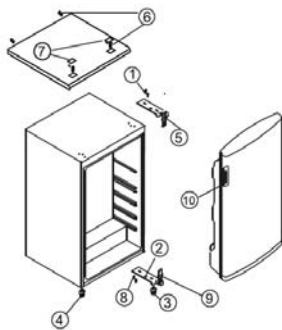

SLIKA 1

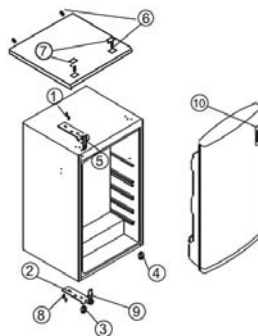

SLIKA 2

Na sliki 1 so prikazani sestavni deli pred spreminjanjem strani odpiranja vrat.

Na sliki 2 so prikazani sestavni deli po spreminjanju strani odpiranja vrat.

## Odpravljanje nepravilnosti v delovanju

### 1. ČE HLADILNI APARAT NE DELUJE

Prepričajte se, da morda ni prišlo do izpada električnega toka.

Preverite, da je vtičak v vtičnici.

Preverite, da ni pregorela varovalka.

### 2. HLADILNI APARAT PREVEČ HLADI

Morda ni nastavljena ustrezna stopnja.

Če postavite živilo z visoko vsebnostjo vlage tik pod odprtino za pritekanje hladnega zraka, lahko zamrzne.

To ne kaže na okvaro.

### 3. HLADILNIK NE HLADI DOVOLJ

Morda ste zavojčke zložili preblizu skupaj in onemogočajo kroženje hladnega zraka.

Morda ste v hladilnik postavili večjo količino svežih živil, ali vroče živilo.

Morda vrata niso bila dobro zaprta.

Morda je poškodovano tesnilo na vratih.

Morda je ovirano kroženje zraka okoli hladilnika.

Morda okoli hladilnika (ob straneh in nad njim) ni dovolj prostega prostora.

Morda gumb termostata ni v pravilnem položaju.

### 4. VODA PRI ODTALJEVANJU TEČE V HLADILNIK IN NA TLA.

Preverite, da ni zamašena cevka za odtekanje vode pri odtaljevanju.

Preverite, da je posoda za odcejanje vode pravilno nameščena.

### 5. NA ZUNANJIH POVRŠINAH HLADILNIKA SE NABIRA KONDENZ

To se lahko zgodi v vlažnem vremenu, ko je v zraku visoka vsebnost vlage – podobno kot se na kozarcu naberejo kapljice vode, ko vanj vlijete hladno vodo. To ne kaže na okvaro. Obrišite površine s suho krpo.

### 6. SLIŠI SE, KOT BI SE PRETAKALA VODA.

Ta zvok je posledica pretakanja hladiva. Ne kaže na okvaro.

### 7. STRANICA HLADILNIKA SE SEGREVA

Če pogosto odprete in zaprete vrata, se stranica segreje, segreje pa se tudi, ko zaženete aparat ali ko hladilnik deluje poleti pri visoki temperaturi v prostoru. Ne dotikajte se stranice, ki se segreva zaradi razprševanja toplote iz notranjosti aparata. To ni okvara!

## Tehnični podatki

\*Tehnični podatki so navedeni na tablici s podatki na hrbtni strani hladilnika.

\*Pridržujemo si pravico do spreminjanja tehničnih specifikacij brez predhodnega obvestila.

Ďakujeme vám, že ste si kúpili náš výrobok.

Pred používaním svojej chladničky si pozorne prečítajte návod na použitie, aby ste maximálne využili všetky jej vlastnosti. Všetky dokumenty si odložte pre ďalšie použitie alebo pre ďalších používateľov. Tento spotrebič je určený iba na použitie v domácnosti alebo na podobné využitie, napríklad:

- v kuchynkách pre pracovníkov v obchodoch, v kanceláriách alebo na iných pracoviskách
- v podnikoch, pre hosťov v hoteloch, motelloch a v iných prostrediach rezidenčialneho typu
- v ubytovniach a v prenajímaných izbách (B & B)

- Pre cateringové služby a podobné použitie mimo maloobchodného predaja.

Tento spotrebič sa smie používať iba na skladovanie potravín, každé iné použitie sa považuje za nebezpečné a výrobca v prípade porušenia pokynov nepreberá žiadnu zodpovednosť. Okrem toho sa odporúča nezabúdať na podmienky záruky.

## BEZPEČNOSTÉ PREDPISY

**Chladnička obsahuje chladiaci plyn (R600a: izobutén) a izolačný plyn (cyklopentán), ktorý nie je škodlivý pre životné prostredie, ale je horľavý. Odporúčame vám dodržiavať nasledujúce predpisy, čím zabránite nebezpečným situáciám:**

**Pred vykonaním akéhokoľvek úkonu vytiahnite elektrickú zástrčku z elektrickej zásuvky.**

- Chladiaci systém na zadnej stene spotrebiča a v jeho vnútri obsahuje chladiivo. Preto nedovoľte, aby sa poškodili rúrky.
- Ak by ste spozorovali úniky z chladiaceho systému, nedotýkajte sa výstupu na stene a nepoužívajte otvorené plamene. Otvorte okno a miestnosť vyvetrajte. Potom zavolajte servisné stredisko a objednajete opravu.
- Námrazu ani ľad nezoškrabujte nožom ani žiadnym iným ostrým predmetom. Mohli by ste nimi poškodiť chladiaci okruh, úniky z ktorého by mohli spôsobiť požiar alebo by vám mohli poškodiť zrak.
- Spotrebič neinštalujte vo vlhkom, masťnom ani prašnom prostredí a nevystavujte ho priamemu slnečnému svetlu ani vode.
- Spotrebič neinštalujte v blízkosti ohrievačov ani horľavých materiálov.
- Nepoužívajte predlžovacie káble ani adaptéry.
- Elektrický napájací kábel príliš neťahajte a neohýbajte, ani sa ho nedotýkajte mokrymi rukami.
- Nepoškodzujte zástrčku elektrického napájacieho kábla ani samotný kábel, mohlo by to spôsobiť zásah elektrickým prúdom alebo požiar.
- Odporúča sa udržiavať zástrčku kábla čistú. Zvyšky prachu na zástrčke by mohli spôsobiť požiar.
- Na urýchlenie odmrazovania spotrebiča nepoužívajte mechanické nástroje ani iné metódy.
- Na urýchlenie odmrazovania je absolútne zakázané používať otvorený plameň alebo elektrické zariadenia ako ohrievače, naparovače, sviečky, olejové lampy a podobne.

- V blízkosti spotrebiča nepoužívajte ani neskladujte horľavé spreje, ako sú sprejové farby, pretože by mohli spôsobiť výbuch alebo požiar.
- Vnútri oddelenia na skladovanie potravín nepoužívajte elektrické spotrebiče, s výnimkou typov spotrebičov povolených zo strany výrobcu.
- Do spotrebiča nevkladajte ani v ňom neskladujte horľavé ani prchavé látky, ako éter, benzín, LPG, propán, aerosólové tlakové nádoby, lepidlá, čistý alkohol a pod. Tieto materiály môžu spôsobiť výbuch.
- Vnútri spotrebiča neskladujte lieky ani výskumný materiál. Pri skladovaní materiálu, ktorý si vyžaduje prísnu kontrolu teplôt skladovania sa môže stať, že sa materiál znehodnotí alebo môže dôjsť k nekontrolovanej reakcii, ktorá spôsobí ohrozenie.
- Vetracie otvory na kryte spotrebiča alebo na štruktúre zabudovania udržiavajte nezakryté, bez prekážok.
- Na vrchnú stranu spotrebiča nekladte žiadne predmety a/alebo nádoby s vodou.
- Spotrebič neopravujte sami. Akýkoľvek zásah smie urobiť iba vyškolený personál.
- Toto zariadenie smú používať deti staršie než 8 rokov a osoby so zníženými telesnými, zmyslovými alebo duševnými schopnosťami alebo s nedostatkom skúseností a znalostí, len ak sú pod dozorom alebo dostali pokyny o používaní zariadenia bezpečným spôsobom a ak chápu nebezpečenstvá s ním súvisiace.
- Deti sa nesmú hrať so spotrebičom. Čistenie a údržbu nesmú vykonávať deti bez dozoru.

## LIKVIDÁCIA STARÉHO SPOTREBIČA



Toto zariadenie je označené podľa európskej smernice 2012/19/EÚ o odpade z elektrických a elektronických zariadení (OEEZ). OEEZ obsahuje znečisťujúce látky (ktoré môžu mať negatívny dopad na životné prostredie) a základné komponenty (ktoré sa dajú zhodnotiť). Je dôležité, aby sa s OEEZ manipulovalo ako so špeciálnym odpadom, aby sa odstránili a správne zlikvidovali všetky znečisťujúce látky a aby sa zhodnotili a recyklovali všetky materiály. Pri zabezpečovaní, že sa OEEZ nedostane voľne do prostredia, zohrávajú dôležitú úlohu jednotlivci.

Preto je nevyhnutné dodržiavať niekoľko základných pravidiel:

- S OEEZ sa nesmie manipulovať ako s domovým odpadom;
- OEEZ je potrebné odovzdať v príslušných zberných strediskách spravovaných obcou alebo registrovanými spoločnosťami. V mnohých krajinách sa vykonáva vyzdvihnutie veľkého OEEZ v domácnostiach.

V mnohých krajinách môžete pri kúpe nového spotrebiča vrátiť starý predajcovi, ktorý je povinný vyzdvihnúť ho bezplatne systémom jedného starého zariadenia za jedno nové zariadenie ekvivalentného typu a s rovnakými funkciami ako má odovzdané zariadenie.

## ES zhoda



Označením tohto výrobku značkou **CE** potvrdzujeme zhodu so všetkými relevantnými európskymi bezpečnostnými, zdravotnými a environmentálnymi požiadavkami v predpisoch platných pre tento spotrebič.

## ÚSPORA ENERGIE

- Ak chcete zvýšiť úsporu energie, odporúčame vám:
- Spotrebič nainštalujte ďaleko od zdrojov tepla a nevystavujte ho priamemu slnečnému žiareniu. Umiestnite ho v dobre vetranej miestnosti.
- Do spotrebiča nekladajte teplé jedlá, aby ste zabránili zvýšeniu teploty vnútri, čo by zase spôsobilo nepretržitú činnosť kompresora.
- Potraviny nekladte tesne blízko seba a okolo stien, aby sa zaisťila cirkulácia vzduchu.
- Ak je vnútri spotrebiča ľad a námraza, odmrázte ho (pozrite časť ODMRAZOVANIE), uľahčí sa tým prestup tepla.
- V prípade výpadku elektrického napájania sa odporúča nechávať dvere chladničky zatvorené.
- Dvere otvárajte a nechávajte ich otvorené čo najkratšie.
- Nenastavujte termostat na príliš nízke teploty.
- Odstráňte prach zo zadnej mriežky spotrebiča (pozrite ČISTENIE).
- Model s automatickým odmrazovaním Audy (s displejom na dverách): vyberte všetky koše z oddelenia mrazničky;
- Model s automatickým odmrazovaním (s interným rozhraním pre používateľa pre chladničku a s gombíkom pre mrazničku): vyberte ostatné koše z oddelenia mrazničky, ale spodnú zásuvku nechajte na mieste.
- Model bez tvorenia námrazy: vyberte ostatné koše z oddelenia mrazničky, ale nechajte spodnú zásuvku na mieste.
- Všetky normálne statické modely: vyberte všetky zásuvky z oddelenia mrazničky.

## Popis spotrebiča

### Názvy a funkcie

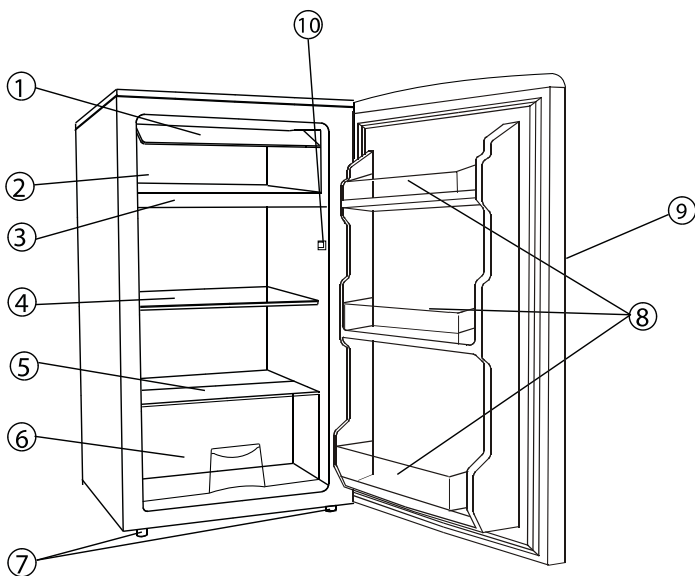

- ① Dvierka mraziaceho priestoru
- ② Mraziaci priestor
- ③ Odkvapkávací zásobník
- ④ Priehradky chladničky
- ⑤ Sklenený kryt
- ⑥ Box čerstvých potravín
- ⑦ Vyvažovacie nožičky
- ⑧ Priehradky dvierok
- ⑨ Rukoväť
- ⑩ Spínač osvetlenia

## SPRÁVNE UMIESTNENIE

### Dobré vetranie

Pre odvod tepla, vysokú účinnosť a nízku spotrebu energie je potrebné dobré vetranie. Preto nechajte okolo chladničky dostatočný voľný priestor. Zo zadnej strany najmenej 100 mm od steny, po stranách spotrebiča najmenej 100 mm a z hornej strany spotrebiča najmenej 200 mm. Voľný priestor potrebný na otvorenie dvierok by mal byť 160°.

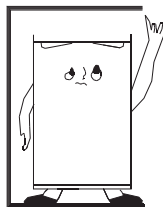

### Napájanie

Chladnička je vhodná na striedavý prúd (220-240)V~/50Hz; 230V~/60Hz. Ak je kolísanie prúdu v rôznych krajinách mimo uvedený rozsah, z dôvodu bezpečnosti aplikujte automatický napäťový regulátor. Chladnička musí obsahovať špeciálnu vidlicu prívodného kábla namiesto štandardného. Jej konektor musí zodpovedať zásuvke s uzemňovacím vodičom.

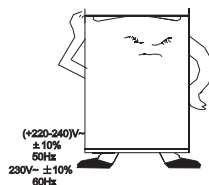

### Prívodný kábel

Kábel nesmie byť počas prevádzky predlžovaný ani zmotaný do cievky. Dbajte na to, aby sa prívodný kábel nedotýkal kompresora na zadnej stene spotrebiča, pretože povrch môže byť počas prevádzky horúci a kontakt s káblom môže poškodiť izoláciu a spôsobiť skrat.

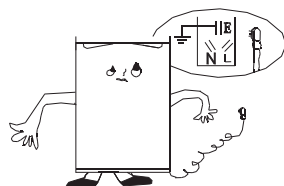

### Ochrana voči vlhkosti

Neumiestňujte chladničku na miesta, kde je vysoký obsah vlhkosti, zabránite tým novej korózii kovových častí. Spotrebič nesmie byť vystavený vode, pretože to spôsobí nesprávnu izoláciu a skrat.



## Ochrana pred teplom

Spotrebič by mal byť umiestnený mimo zdrojov tepla a priameho slnečného žiarenia.



## Vyváženie

Povrch, na ktorom bude spotrebič stáť musí byť pevný a rovný. Neodporúčame žiadny mäkký povrch. Ak nie je spotrebič vyvážený, prispôbte ho pomocou nastaviteľných nožičiek.



## Zabráňte nebezpečenstvu

Neumiestňujte spotrebič do blízkosti horľavých látok ako je plyn, benzín, alkohol, lak, amylacetát, atď. Tieto predmety nekladajte do spotrebiča.

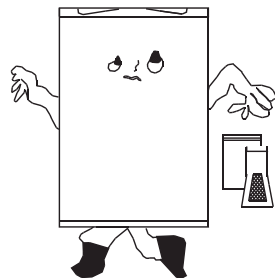

## Premiestňovanie

Pri premiestňovaní spotrebiča ho nenakláňajte horizontálne ani do uhla pod 45°.

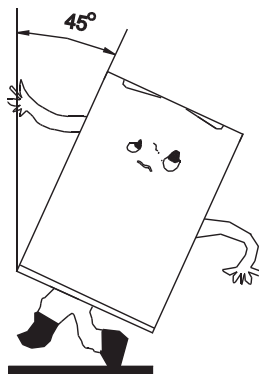



## UPOZORNENIA

- ▶ Voda obsiahnutá v potravinách alebo vo vzduchu sa dostáva do chladničky pri otvorení dvierok a spôsobuje formovanie námrazy, ovplyvňuje správny chod chladničky v prípade hrubej vrstvy. Keď je hrubšia ako 2 mm, musíte chladničku odmraziť.
- ▶ Odmrazovanie chladničky sa vykonáva manuálne. Pred odmrazovaním vyberte potraviny, zásobník ľadu a dočasne uložte na chladné miesto, potom nastavte ovládač teploty do pozície „0“ a nechajte otvorené dvierka, pokiaľ sa ľad a námraza nerozpustia na dno chladničky. Vodu utrite jemnou utierkou. V prípade urýchlenia odmrazovania môžete umiestniť nádobu s horúcou vodou (približne 50°C) do vnútorného priestoru chladničky. Po odmrazení nezabudnite nastaviť ovládač teploty do pôvodnej pozície.
- ▶ Nie je vhodné odmrazovať chladničku priamo horúcou vodou alebo fénom na vlasy, pretože môžete poškodiť vnútorný priestor.
- ▶ Neodstraňujte ľad a námraza ani neoddeľujte potraviny, ktoré sú zmrazené spolu, ostrými predmetmi alebo drevenými paličkami, pretože môžete poškodiť vnútorný priestor chladničky alebo výparníka.
- ▶ Ak je poškodený prívodný kábel spotrebiča, musí ho vymeniť servisný technik.

## Zmena smeru otvárania dvierok

Tento spotrebič bol vo výrobe zostavený so závesmi dvierok na pravej strane. Ak chcete zmeniť smer otvárania dvierok, postupujte podľa pokynov uvedených nižšie:

1. Zložte malý plastový kryt (7) a skrutky (6) upevňujúce pracovnú dosku pre jej demontovanie.
2. Uvoľnite dve skrutky (1) upevňujúce horný záves (5) (pravá strana) k rámu. Zložte horný záves (5).
3. Zdvihnite dvierka a postavte ich na mäkký podklad, aby ste ich nepoškriabali.
4. Uvoľnite dve skrutky (8) upevňujúce dolný záves (2) a zložte dolný záves (2).
5. Zložte ľavú prednú nožičku (4) a preneste ju na pravú stranu.
6. Pred naložením dolného závesu (2) vyberte kolík (9) a otočte smer dolného závesu (2). Potom inštalujte dolný záves (2) na ľavú stranu rámu pomocou dvoch skrutiek (8).
7. Vložte kolík (9) do dolného závesu (2).
8. Naložte dvierka na miesto a uistite sa, že sedia na dolnom závесе (2).
9. So zatvorenými dvierkami v správnej pozícii pripevnite horný záves (5) na ľavú stranu horného rámu dvomi skrutkami (1). Neutahujte skrutky (1), pokiaľ nie sú dvierka správne zarovnané s hornou stranou spotrebiča.
10. Inštalujte hornú dosku spotrebiča pomocou skrutiek (6) a naložte malý plastový kryt (7).
11. Zložte rukoväť dvierok (10) z ľavej strany a pripevnite na pravú stranu.

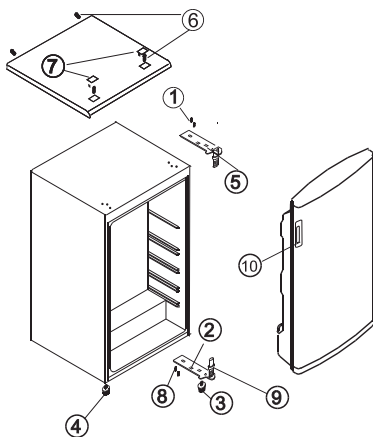

**OBRÁZOK 1**

OBRÁZOK 1 - PREDSTAVUJE POZÍCIU KOMPONENTOV PRED VÝMENOU.

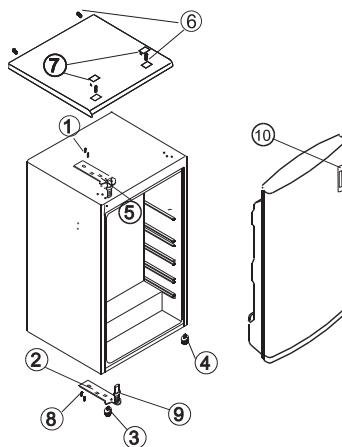

**OBRÁZOK 2**

OBRÁZOK 2 - PREDSTAVUJE POZÍCIU KOMPONENTOV PO VÝMENE DVIEROK.

## Odstránenie možných problémov

1. AK CHLADNIČKA NEPRACUJE.
  - Skontrolujte, či nie je výpadok prúdu.
  - Skontrolujte, či je vidlice prírodného kábla pripojená k elektrickej zásuvke.
  - Skontrolujte, či nie je vypálená poistka.
2. AK CHLADNIČKA VEĽMI CHLADÍ.
  - Ovládač nastavenia teploty je nastavený na vysokú hodnotu.
  - Ak umiestnite potraviny s veľkým množstvom vlhkosti priamo pod výstup chladného vzduchu, rýchlo namrznú. Toto neznamena poruchu.
3. AK CHLADNIČKA DOSTATOČNE NECHLADÍ.
  - Potraviny sú balené veľmi tesne pri sebe, čo bráni prúdeniu chladného vzduchu.
  - Vložili ste niečo horúce alebo veľké množstvo do chladničky.
  - Dvere nie sú zatvorené správne.
  - Tesnenie dverí je poškodené.
  - Chladnička nie je vetraná.
  - Je nedostatočný priestor medzi chladničkou a stenami okolo spotrebiča a nad spotrebičom.
  - Nastavenie teploty je nesprávne.
4. PRI ROZMRAZOVANÍ VODA TEČIE PO VNÚTRI CHLADNIČKY A NA PODLAHU.
  - Skontrolujte, či nie je odtokový otvor upchatý.
  - Skontrolujte, či je odkvapkávaci zásobník umiestnený správne.
5. KEĎ SA TVORÍ KONDENZÁCIA NA VONKAJŠÍCH STENÁCH CHLADNIČKY.
  - Kondenzácia sa môže tvoriť na vonkajších stranách, keď je vysoká vlhkosť, napríklad počas vlhkého ročného obdobia. Toto je rovnaký výsledok, ako keď nalejete studenú vodu do pohára. Nejedná sa o poruchu, preto vlhkosť len utrite suchou utierkou.
6. KEĎ POČUJETE, AKO KEĎ TEČIE VODA.
  - Zvuk tečúcej vody predstavuje tok chladiacej náplne. Nejedná sa o poruchu.
7. KEĎ SA HREJÚ STENY CHLADNIČKY.
  - Bočný panel spotrebiča sa ohrieva, ak sa dvere otvárajú veľmi často, pri spustení spotrebiča a keď spotrebič pracuje v lete pri vysokej okolitej vlhkosti. V takom prípade sa nedotýkajte panela, je to výsledkom odvodu tepla zo spotrebiča a nejedná sa o poruchu chladničky.

## Technické údaje

\* Pre podrobnejšie technické informácie viď výrobný štítok na zadnom paneli chladničky.

\* Právo na zmenu technických údajov vyhradené.

Благодарим Вас за приобретение данного товара.

Перед началом эксплуатации Вашего холодильника, пожалуйста, внимательно прочитайте данную инструкцию по эксплуатации, чтобы полностью воспользоваться преимуществами холодильника. Сохраняйте всю документацию для использования в будущем или для передачи последующим пользователям. Данное изделие предназначено исключительно для пользования в бытовых и аналогичных условиях, а именно:

- на кухнях для персонала магазинов, офисов и в других рабочих обстановках;
- в агроусадьбах, постояльцами отелей, мотелей и других комплексов гостиничного типа;
- в отелях типа «bed & breakfasts» (B & B).
- службами организации банкетов или аналогичными фирмами, но не для розничной торговли.

Данный прибор должен использоваться только для хранения продуктов питания, любое другое использование считается опасным и освобождает производителя от ответственности в случае любых инцидентов. Также рекомендуется ознакомиться с гарантийными условиями.

## ИНФОРМАЦИЯ ПО ТЕХНИКЕ БЕЗОПАСНОСТИ

**В системе холодильника содержится охлаждающий газ, он же хладагент (R600a: изобутен), и изолирующий газ (циклопентан), которые обладают высокой совместимостью с окружающей средой, но, несмотря на это, они легко воспламеняются. Рекомендуется соблюдать следующие меры предосторожности, чтобы предотвратить возникновение опасных для Вас ситуаций:**

**Перед началом проведения любых работ, извлеките шнур питания из сетевой розетки.**

- Система охлаждения, расположенная сзади и внутри прибора, содержит хладагент. Поэтому, избегайте повреждений труб системы.
- В случае обнаружения утечки в системе охлаждения, не прикасайтесь к настенной розетке и не пользуйтесь источниками открытого пламени. Откройте окно и проветрите комнату. Затем позвоните в сервисный центр с запросом о ремонте.
- Не соскабливайте ножом или острыми предметами наледь или лед, которые могут образовываться на стенках. Таким образом можно повредить контур хладагента, утечка из которого может стать причиной возникновения пожара или повреждения глаз.
- Не устанавливайте прибор в помещениях с высокой влажностью, значительным пылевым или масляным загрязнением; избегайте непосредственного попадания на прибор воды и прямых солнечных лучей.
- Не устанавливайте прибор вблизи нагревателей или легко воспламеняемых материалов.
- Не пользуйтесь удлинителями и адаптерами.
- Не тяните и не сворачивайте чрезмерно шнур питания; не касайтесь вилки мокрыми руками.
- Не повреждайте вилку и/или шнур питания; это может стать причиной поражения электрическим током или пожара.
- Рекомендуется сохранять вилку чистой, чрезмерные пылевые наслоения на вилке могут стать причиной пожара.

- Не используйте механические инструменты или оборудование для ускорения процесса размораживания.
- Категорически запрещается использовать открытое пламя или электрическое оборудование, например, нагреватели, паровые очистители, свечи, масляные лампы и т.п., для ускорения процесса размораживания.
- Не используйте и не храните воспламеняемые аэрозоли вблизи прибора, они могут стать причиной взрыва или пожара.
- Не используйте электрические приборы внутри отсеков для хранения продуктов, если только речь не идет о приборах, рекомендованных производителем холодильника.
- Не ставьте и не храните в холодильнике воспламеняемые и легколетучие материалы, например, эфир, бензин, СНГ, пропан, аэрозольные баллончик, клеящие материалы, чистый спирт и т.п. Эти материалы могут стать причиной взрыва.
- Не храните медицинские препараты или исследовательские материалы в приборе. Хранение в холодильнике материалов, требующих строгого контроля за температурой хранения, может привести к их порче или спровоцировать неконтролируемую реакцию, которая может стать источником рисков.
- Следите, чтобы вентиляционные отверстия на корпусе прибора или в структуре, в которую осуществляется встраивание, были свободными и не загроможденными.
- Не ставьте предметы и/или емкости, наполненные водой, верху на прибор.
- Не предпринимайте попыток самостоятельного ремонта прибора. Все ремонтные работы должны выполняться только квалифицированным персоналом.
- Данным прибором могут пользоваться дети в возрасте 8 лет и старше, лица с ограниченными физическими, сенсорными и умственными способностями, а также с недостаточным опытом и знаниями, если они находятся под внимательным присмотром, получили надлежащий инструктаж по безопасному пользованию прибором и осознают связанные с ним риски.
- Детям запрещено играть с прибором. Детям без надлежащего присмотра запрещается выполнять отведенные пользователю операции очистки и обслуживания.

## УТИЛИЗАЦИЯ СТАРЫХ ПРИБОРОВ



На данный прибор нанесена маркировка в соответствии с Директивой ЕС 2012/19/ЕС об отходах электрического и электронного оборудования (WEEE). Отходы электрического и электронного оборудования содержат как загрязняющие вещества (которые могут стать причиной негативных последствий для окружающей среды), так и основные компоненты (которые могут быть использованы повторно). Важно, чтобы отходы электрического и электронного оборудования подвергались специальным способам обработки, нацеленным на извлечение и

правильную утилизацию всех загрязняющих веществ, а также извлечение всех материалов, пригодных для повторного использования. Каждый из нас может сделать свой вклад в защиту окружающей среды от загрязнения отходами электрического и электронного оборудования; для этого необходимо следовать некоторым общим правилам:

- отходы электрического и электронного оборудования не должны утилизироваться, как бытовые отходы;
- отходы электрического и электронного оборудования должны передаваться в соответствующие пункты сбора, находящиеся под управлением муниципальных властей или официально зарегистрированных компаний. В некоторых странах практикуется сбор габаритных отходов электрического и электронного оборудования на дому.

Во многих странах при покупке нового прибора старый можно вернуть розничному продавцу на условиях один к одному, если возвращаемое оборудование эквивалентного типа и обладает таким же функционалом, как и поставляемое оборудование.

## Соответствие стандартам ЕС



Маркировка CE, нанесенная на данное изделие, удостоверяет соответствие всем требованиям стандартов ЕС к безопасности, охране человеческого здоровья и окружающей среды, применяемых законодательством к данному изделию.

## ЭНЕРГОСБЕРЕЖЕНИЕ

- Для более эффективного энергосбережения рекомендуется придерживаться некоторых приведенных далее правил.
- Устанавливать прибор в помещении с хорошей вентиляцией, вдали от источников тепла и прямых солнечных лучей.
- Не ставить горячую еду в холодильник во избежание повышения внутренней температуры, которое влечет за собой непрерывную работу компрессора.
- Не загромождать чрезмерно холодильник продуктами, чтобы обеспечивать надлежащую циркуляцию воздуха.
- Провести размораживание прибора в случае образования льда (см. РАЗМОРАЖИВАНИЕ), чтобы облегчить передачу холода.
- В случае отсутствия электроэнергии, рекомендуется держать дверцу холодильника закрытой.
- Как можно меньше открывать или держать открытой дверцу холодильника.
- Не регулировать термостат, устанавливая его на очень низкие температуры.
- Удалять пыль, имеющуюся за прибором (см. ОЧИСТКА).
- Total no frost Aduy (с дисплеем на дверце): достаньте все корзины из морозильной камеры;
- Total no frost (с внутренним интерфейсом пользователя и ручкой для морозильной камеры): достаньте другие корзины из морозильной камеры, оставив на месте нижний ящик.
- Модель не образующая наледь: достаньте другие корзины из морозильной камеры, оставив на месте нижний ящик.
- Все обычные статические модели: достаньте все ящики из морозильной камеры.

## ПРАВИЛЬНОЕ РАЗМЕЩЕНИЕ

### Хорошая вентиляция

Для обеспечения хорошего рассеивания тепла, высокой эффективности охлаждения и низкого потребления электроэнергии вокруг холодильника должна быть обеспечена хорошая вентиляция. Поэтому вокруг холодильника должно быть обеспечено достаточное свободное пространство. Задняя стенка холодильника должна располагаться на расстоянии не менее 100 мм от стены, вокруг его боковых стенок должны быть свободные промежутки не менее 100 мм, а над холодильником должно быть свободное пространство не менее 200 мм. Необходимо также обеспечить свободное пространство для того, чтобы двери холодильника могли открываться на 160°.

---

### Электропитание

Холодильник должен подключаться только к однофазной электросети переменного тока (220-240) В/50 Гц; 230 В/60 Гц. Если скачки напряжения в электросети превышают указанные пределы, то в целях безопасности подключите электроприбор через автоматический регулятор напряжения. Для холодильника должна быть использована специальная розетка питания вместо обычной розетки, используемой для других электрических приборов. На вилке и розетке, предназначенных для подключения холодильника, должен иметься заземляющий контакт.

---

### Шнур питания

Во время эксплуатации холодильника шнур питания не должен удлиняться или сворачиваться кольцами. Кроме этого, шнур питания не должен проходить рядом с компрессором, расположенным на задней стенке электроприбора, температура которого во время работы холодильника является достаточно высокой. Касание шнуром компрессора нарушит изоляцию шнура или приведет к утечке электрического тока.

---

### Защита от влаги

Не устанавливайте холодильник в местах с повышенной влажностью, чтобы минимизировать вероятность образования ржавчины на металлических частях электроприбора. Более того, запрещается разбрызгивать на холодильник воду, так как это может привести к ухудшению изоляции и к утечке тока.

---

### Защита от тепла

Холодильник должен располагаться на большом расстоянии от любого источника тепла и быть защищен от воздействия прямых солнечных лучей.

### **Устойчивое положение**

Пол, на котором устанавливается холодильник, должен быть ровным и жестким. Холодильник не должен устанавливаться на мягком материале, таком как пенопласт. Если холодильник не установлен строго горизонтально, отрегулируйте его положение с помощью ножек для выравнивания. Холодильник не должен располагаться рядом с предметами, создающими эхо.

---

### **Размещение вдали от опасных веществ**

Нежелательно, чтобы рядом с холодильником находились летучие или горючие вещества, такие как газ, бензин, спирт, лак, банановая эссенция и т.п. Все вышеперечисленные материалы не могут храниться в холодильнике.

---

### **Перемещение**

Запрещается располагать или перемещать холодильник в горизонтальном положении или под уклоном более чем 45° от вертикали.



## Предупреждения

- Вода, содержащаяся в продуктах или в воздухе, который попадает внутрь холодильника при открывании его двери, может привести к образованию слоя инея внутри холодильника. Это приводит к снижению эффективности работы холодильника. Если толщина слоя инея превышает 2 мм, его следует разморозить.
- Размораживание морозильной камеры производится вручную. Перед выполнением размораживания временно поместите пищу, лоток для приготовления льда и полку в холодильную камеру, а затем установите ручку регулятора температуры в положение "0" (после этого компрессор отключается) и оставьте дверь камеры открытой до тех пор, пока лед или иней полностью не растают и образовавшаяся при этом вода не соберется на дне морозильной камеры. После этого удалите воду с помощью мягкой ткани. Для ускорения размораживания вы можете установить в морозильную камеру миску с теплой водой (около 50°C). После размораживания не забудьте установить ручку регулятора температуры в исходное положение.
- При размораживании не рекомендуется отогревать морозильную камеру непосредственно горячей водой или феном для волос во избежание деформации внутреннего корпуса.
- Также не рекомендуется соскребать лед и иней с контейнеров, заполненных замороженной пищей, с помощью острых предметов или деревянных лопаточек во избежание повреждения внутренней части корпуса или поверхности испарителя.
- В случае повреждения сетевого шнура его замена должна выполняться сотрудником сервисного центра, назначенного производителем, так как для выполнения этой работы необходимы специальные инструменты.

## Обслуживание и уход

### Замена ламп накаливания

При замене лампочки действуйте следующим образом:

- Отключите прибор от сети электропитания.
- Нажмите на выступы, расположенные по бокам защитной крышки для лампочки и снимите ее.
- Замените лампу на новую с мощностью (Вт), не превышающей указанную на табличке внутри прибора рядом с лампой.
- Установите защитную крышку для лампочки на место и подождите 5 минут, прежде чем подключить электроприбор обратно в сеть.

### **1. ЕСЛИ ХОЛОДИЛЬНИК НЕ РАБОТАЕТ**

Проверьте наличие электропитания.

Проверьте, правильно ли вставлена вилка в розетку.

Убедитесь, что предохранитель не перегорел.

### **2. ЕСЛИ ХОЛОДИЛЬНИК СЛИШКОМ СИЛЬНО ОХЛАЖДАЕТ**

Возможно, на терморегуляторе установлен высокий уровень охлаждения.

Если вы помещаете продукты питания с большим содержанием влаги под поток холодного воздуха, они могут очень быстро замерзнуть. Это не свидетельствует о неисправности.

### **3. ЕСЛИ ХОЛОДИЛЬНИК ОХЛАЖДАЕТ НЕ ДОСТАТОЧНО**

Продукты могут лежать слишком близко друг другу, что мешает свободному прохождению холодного воздуха. В холодильник поместили горячие продукты или слишком большое их количество.

Возможно, дверь холодильника не была плотно закрыта. Проверьте уплотнитель двери. Проверьте, обеспечен ли достаточный уровень вентиляции холодильника.

Возможно, вокруг холодильника слишком мало свободного пространства.

Проверьте воздушный зазор по бокам холодильника и над ним.

Возможно, на терморегуляторе выставлен неправильный температурный режим.

### **4. ЕСЛИ ТАЛАЯ ВОДА ТЕЧЕТ ВНУТРИ ХОЛОДИЛЬНИКА ИЛИ ВЫЛИВАЕТСЯ НА ПОЛ**

Убедитесь, что дренажный трубопровод и дренажный шланг не забиты. Убедитесь, что поддон расположен правильно.

### **5. ЕСЛИ КОНДЕНСАТ ОБРАЗУЕТСЯ НА ВНЕШНЕЙ ПОВЕРХНОСТИ ХОЛОДИЛЬНИКА**

Конденсат может образоваться на внешней поверхности при высокой влажности, например, во время сезона дождей. Этот же эффект образования конденсата возникает, когда охлажденная вода наливается в стакан. Следовательно, это не свидетельствует о неисправности. Протрите поверхность сухой тряпкой.

### **6. ЕСЛИ СЛЫШНО, КАК В ХОЛОДИЛЬНИКЕ ТЕЧЕТ ВОДА**

Звук текущей воды - это шум от текущего хладагента. Это не свидетельствует о неисправности.

### **7. ЕСЛИ НАГРЕВАЮТСЯ БОКОВЫЕ ПАНЕЛИ ХОЛОДИЛЬНИКА**

Боковые панели нагреваются, если дверь холодильника слишком часто открывается и закрывается, при запуске компрессора и при работе в летнее время при высокой температуре окружающей среды. Это происходит в связи с выводом наружу тепла из холодильника. В этом случае не касайтесь панели руками. Это не свидетельствует о неисправности холодильника.

## РАБОТА ХОЛОДИЛЬНИКА

Подождите не менее двух часов перед включением электроприбора, чтобы восстановилась эффективность работы системы охлаждения.

### ПАНЕЛЬ УПРАВЛЕНИЯ

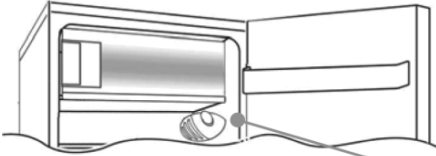

Панель термостата для управления прибором находится внутри холодильной камеры в правом верхнем углу. Если прибор не функционирует должным образом, убедитесь, что регулятор термостата не установлен на "0".

## РАЗМОРАЖИВАНИЕ И ЗАМОРАЖИВАНИЕ

Табличка с техническими данными указывает максимальное количество продуктов, которое может быть заморожено (см. рисунок 2).

Замораживание гарантируется при любом положении регулятора.

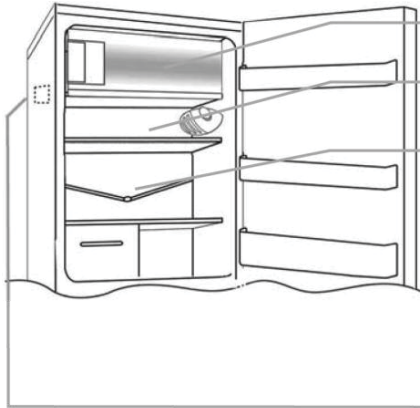

Размораживание холодильной камеры в этом электроприборе происходит автоматически.

Рекомендуется размораживать холодильник каждый раз при образовании слоя инея толщиной более 3 мм.

Небольшое количество льда или капель воды на задней стенке холодильной камеры во время работы холодильника является нормальным.

Следите, чтобы отверстие для отвода воды всегда оставалось чистым. Убедитесь, что продукты не касаются задней или боковых стенок холодильника.

Обратите внимание! Это табличка с техническими данными. При необходимости связаться с отделом сервиса в случае неисправностей, не забудьте сообщить им сведения, указанные на этой табличке.

Важно: Если температура в помещении очень велика, прибор может работать непрерывно, и на задней стенке холодильной камеры образуется слой льда. В этом случае поверните переключатель в более низкое положение (1-2).

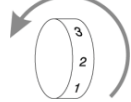

## ИЗМЕНЕНИЕ НАПРАВЛЕНИЯ ОТКРЫВАНИЯ ДВЕРИ

Для того изменить направление открывания двери, следуйте указаниям для вашего изделия, касающимся установке петель и втулок.

Ⓐ

Рекомендуется наклонить холодильник под углом 45°, так как необходимо работать в нижней части изделия.

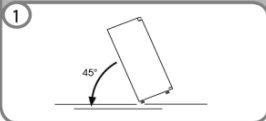

Снимите нижнюю петлю, удалив винты, шайбы и втулку, после чего снимите нижнюю дверь.

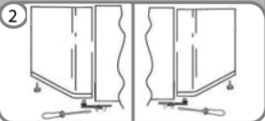

Удалите винты средней петли и снимите верхнюю дверь.

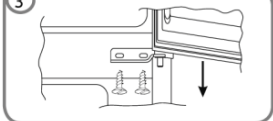

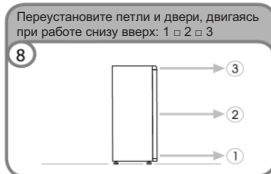
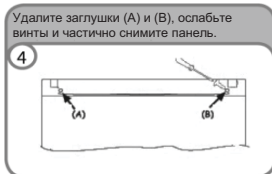

## Технические характеристики

Модели	ССТОS 542WHRU, ССТОS 542XHRU
Общий объём, литры	120
Объём холодильной камеры (полезный), литры	95
Объём морозильной камеры (полезный), литры	14
Рабочее напряжение, 50 Гц	~220-240 В
Максимальная потребляемая мощность	80 Вт
Номинальный ток, А	0,45
Потребление электроэнергии, кВтч/год	172
Климатический класс	ST
Класс энергопотребления	A+
Хладагент	R600a
Уровень шума дБА	39
Габариты изделия (ВxШxГ), см	850x550x580
Масса изделия, кг	29
Серийный номер	.....

\*Технические характеристики могут быть изменены без предварительного уведомления.  
Технические характеристики указаны также на паспортной табличке на задней стенке прибора.

## Дополнительная информация

Торговая марка	Candy
Тип продукции	Холодильник- морозильник компрессионный
Модели	ССТОS 542WHRU, ССТОS 542XHRU
Производитель	"Канди Гувер Груп С.р.л.", Виа Комолли 16, 20861 Бругерио (Монца-э-Брианца), Италия
Фабрика	"Хома Апплаинсес Ко., Лтд.", Промышленная зона Северный Шенгуй, Наньтоу, Чжуншань, провинция Гуандун, Китай
Поставщик на территории РФ	ООО«Канди СНГ»; 115419; Москва, 2-й Роцинский пр-д, д.8; Tel: +7 (499) 110-22-11; candymow@candy.ru; www.candy.ru
Импортер	ОАО «Веста» 610035, Россия, г. Киров, ул. Производственная 24
Сертификат соответствия	<p>Это изделие соответствует техническим регламентам Таможенного Союза:</p> <ul style="list-style-type: none"> <li>- ТР ТС 004/2011 «О соответствии низковольтного оборудования»</li> <li>- ТР ТС 020/2011 «Электромагнитная совместимость технических средств»</li> </ul> <p>Изделие сертифицировано в органе по сертификации продукции и услуг «РОСТЕСТ-МОСКВА», г. Москва.</p> <p>Получить копию сертификата соответствия Вы можете в магазине, где приобретался товар или, написав запрос на электронную почту <a href="mailto:candymow@candy.ru">candymow@candy.ru</a></p>
	
Срок службы	7 лет
Срок гарантии	12 месяцев
Серийный номер (S/N)	Серийный номер продукта состоит из 16 цифр (пример 34002268XXXXXXX), где:
<b>Серийный номер указан на этикетке, расположенной на корпусе вашего прибора за дверцей с правой стороны (необходимо приоткрыть дверцу).</b>	<ol style="list-style-type: none"> <li>1. Первые 8 цифр составляют заводской код продукта.</li> <li>2. Следующие 4 цифры обозначают дату производства. Например, 1249, где: 12 – год производства (2012 год), 49 – 49-ая неделя года</li> <li>3. Последние четыре цифры – номер продукта в партии.</li> </ol>

### Утилизация!

- Упаковочные материалы: соблюдайте местные нормы по утилизации упаковочных материалов.
- Ваш прибор не должен выбрасываться вместе с бытовым мусором. Выведенный из строя прибор должен утилизироваться в соответствии с местными нормами
- Для уточнения правил утилизации просим Вас обратиться в специализированную государственную организацию или магазин.

### Сервисное обслуживание

Обслуживанием бытовой техники занимаются авторизованные сервисные центры.

Список сервисных центров можно найти на сайте [www.candy.ru](http://www.candy.ru) в разделе «поддержка» или уточнить по телефону +7 (499) 110-22-11

## Жалпы мағлұматтар

Аталған бұйымды сатып алғаныңыз үшін, Сізге алғыс айтамыз.

Тоңазытқыш-мұздатқышты пайдаланудан алдын **(әрі мәтін бойынша тоңазытқыш деп аталатын болады)** пайдалану бойынша аталған нұсқаулықты мұқият оқып шығыңыз. Бұл Сізге оның оңтайлы жұмыс істеуіне қол жеткізуге мүмкіндік береді. Оны бұдан кейінгі пайдалану үшін немесе басқа бір иеленушіге берген жағдайда, барлық құжаттарды сақтап қойыңыз.

Аталған бұйым тек тұрмыстық және төмендегідей осыған ұқсас қолданыстарға арналған:

- дүкендегі, кеңседегі және басқа да асханалық ғимараттарда орнату;
- мейманхана, қонақ үй және басқа да тұрғындық ғимараттардың нөмірлеріне орнату;
- «жатақ, түнейтін жер және таңертенгі ас» түріндегі қонақ үйлерде орнату
- тамақтандыру қызметін көрсету, азық-түліктерді бөлшек сауда жасауға арналмаған.

Аталған бұйым, осы нұсқаулықтың талаптарына сәйкес, тек тұрмыстық жағдайда азық-түліктерді сақтау үшін пайдаланылуы тиіс. Аталған бұйымды кез келген басқа қолданыстар, қауіпті деп қарастырылады және болуы мүмкін ысырап үшін өндіруші жауапты бола алмайды.

Сонымен бірге кепілдік шарттарына назар аударыңыз.

Тоңазытқыш қоршаған ортаның температураның төменде көрсетілген өрісінде қалыпты істейді:

SN климаттық класы үшін +10 ден +32 ° C дейін (салыстырмалы түрде суық);

N климаттық класы үшін +16 ден +32 ° C дейін (қалыпты);

ST климаттық класы үшін +10 ден +38 ° C дейін (субтропикалық);

T климаттық класы үшін +10 ден +43 ° C дейін (тропикалық);

Тоңазытқыштың класы тоңазытқыштың зауыт кестесінде көрсетілген.

Басқа жағдайларда пайдаланған кезде тоңазытқыштың энергетикалық сипаттамалары өндірушінің көрсетілген нұсқауларына сәйкес келмеуі мүмкін.

Тоңазытқышты жатын бөлмелерде пайдалануға болмайды. Тоңазытқыш жұмыс істеп тұрған кезде, атқарымдық шулар мен дыбыстардың болатынын ескеру қажет.

**НАЗАР АУДАРЫҢЫЗ!** Оны сақтау немесе дүлей күш әрекеттердің (өрт, дүлей апаттар) кесірінен болған, оны пайдалану шарттарын бұзудың салдарынан пайда болған, бұйымның бүлінуі және ақау үшін (соның ішінде, кепілдік кезеңінде) өндіруші жауапты емес.

Тасымалдау кезінде тоңазытқыштың бүлінген жерлерінің болмауын тексеріңіз. Оларды тапқан кезде жақын маңдағы Өкілетті Қызмет көрсету Орталығына телефон шалыңыз.

#### ҚАУІПСІЗДІК ТЕХНИКАСЫ БОЙЫНША ТАЛАПТАР

Тоңазытқыш қоршаған ортамен жоғары сыйымдылықты газ тәрізді хладагенттен (R600a: изобутан) және жылу айырғыш көбіктендіргіштен (HCFC141b) тұрады, алайда олар жанғыш заттар болып табылады. Қауіпті жағдайлардың алдын алу үшін келесі ережелерді сақтауға кеңес беріледі:

- **Ақау белгілері бар тоңазытқышты ешқашан қоспаңыз;** егер бұйымның ақауы бар екендігіне сізде күмән пайда болса, қызмет көрсету орталығына жүгініңіз.
- Кез келген операцияларды орындаудың алдында желілік шнурды электр розеткасынан суырып тастау қажет.
- Тоңазытқыштың ішкі жағында және артқы қабырғасында орналасқан тоңазытқыш жүйесінде, хладагент бар. Олай болса, тоңазытқыштың тоңазыту жүйесінің трубаларына зиян келтірмеу үшін, абай болу қажет.
- Егер тоңазытқыштың тоңазыту жүйесінде ағып жатқан нәрсені байқасаңыз, электр розеткасына қолыңызды тигізбеңіз және жақын жерде ашық жалынды пайдаланбаңыз. Терезені ашып,

бөлменің ішін желдетіп алыңыз. Содан кейін қызмет көрсету орталығына көмек сұрап, жүгінііз.

- Тоңазытқышта қатып қалған қалың мұзды пышақпен немесе басқа да үшкір затпен алмаңыз. Мұндай жағдайда хладагенттың сұлбасына залал келуі мүмкін, оның жүйеден шығып кетуі өрттің пайда болуына әкелуі немесе сіздің көзіңізге зиян келтіруі мүмкін.
- Ылғалды, маймен ластанған және қоқыс тасталған жерлерде электр құралдары мен аспаптарын орнатпаңыз, сонымен бірге оған су мен күн сәулесінің тікелей түсуіне жол бермейді.
- Оны жылытқыш электр құралдары мен аспаптарына жақын жерге немесе жанғыш материалдардың қасына орнатпаңыз.
- Ұзартқыш шнурлар мен жалғастырғыш тегіктерді қолданбаңыз.
- Жүйелік шнурды тым қатты тартпаңыз және майыстырмаңыз және желілік шнурдың вилкасын дымқыл, сулы қолмен ұстамаңыз.
- Ақауы бар желілік шнурды және вилкасының ақауы бар желілік шнурды пайдаланбаңыз; бұл электр тогынан немесе өрттен зардап шегуге әкелуі мүмкін.
- Желілік шнурды вилкасы таза болуы қажет, вилкада шаң-тозаңның болуы өртке әкелуі мүмкін.
- Тоңазытқыштың еріту үдерісін үдету үшін механикалық құрылғылар мен басқа да жабдықтарды пайдаланбаңыз.
- Тоңазытқыштың еріткен кезде, ашық отты және электр жылытқыш, бу тазартқыш, балауыз шам, майлы жалын және осыған ұқсас құрылғылар сияқты, электр жабдықтарын пайдалануға тыйым салынады.
- Тоңазытқышқа жақын жерде жанғыш спрейлерді, мысалы, аэрозолды қорабы бар бояуды пайдаланбаңыз. Бұл өрттің шығуына немесе жарылысқа әкелуі мүмкін.
- Егер өндіруші мұндай пайдалануға кеңес бермеген болса, азық-түліктер мен тамақ өнімдерін сақтауға арналған бөлімшелерінде электр аспаптарын пайдаланбаңыз.
- Эфир, жанармай, сұйытылған мұнай газы, газ тәріздес пропан, аэрозолды спрейдің ыдысын, желім, таза ішімдік сияқты, жанғыш және оңай ұшатын заттарды тоңазытқышта сақтамаңыз. Бұл жарылысқа әкелуі мүмкін.



- Дәрі-дәрмектер мен ғылыми зерттеуге арналған материалдарды тоңазытқышта сақтамаңыз.
- Олардың температурасын қатаң сақтау талап етілетін, материалдарды сақтаған жағдайда, мұндай материалдардың химиялық ыдырау қауіпі бар және бақылау мүмкін емес химиялық реакция болуы мүмкін, бұл қауіп-қатер туғызуы мүмкін.
- Тоңазытқыштың корпусындағы және оның ішкі жағындағы желдеткіш саңылаулар қалқаланбауы тиіс.
- Тоңазытқыштың төбесіне контейнерлер мен суы бар ыдыстарды қоймаңыз.
- Өз бетіңізше аталған тоңазытқыштың жөндеу жұмыстарын орындауға тырыспаңыз. Барлық жөндеу жұмыстары қызмет көрсету қызметінің білікті қызметкерлері арқылы орындалуы тиіс.
- Аталған тұрмыстық электр аспаптары, ақыл-ой қабілет немесе тәндік кемістігі бар тұлғалардың (соның ішіне балалар да кіреді), сонымен бірге жеткілікті тәжірибе мен білімге ие емес тұлғалардың пайдалануына арналмаған. Тек электр аспаптарын пайдалану бойынша нұсқаулықты оқып-үйренген және олардың қауіпсіздігі үшін жауапкершілікті өз мойнына алатын, тұлғалардың бақылауымен ғана, мұндай тұлғалардың электр аспаптарын пайдалануына рұқсат етіледі.
- Олардың қауіпсіздігін қамтамасыз ету үшін, балалардың электр аспаптарына жақын жерде ойнуына рұқсат етпеңіз.
- Газ плитасын қосу үшін пайдаланатын, икемді газды металл қолғаппен тоңазытқыштың артқы қабырғасына (конденсатордың торлары) жанасуға тыйым салынады.
- Тоңазытқыш орнатылған ғимараттағы желдету жүйесі, жарамды болуы қажет.
- Тоңазытқыштың құрылымын өзгертуге тыйым салынады. Барлық жөндеу жұмыстары кепілдікті жөндеу жұмыстарына өкілетті өндіруші, білікті қызметкер арқылы орындалады.

## ЭНЕРГИЯНЫ ҮНЕМДЕУ

Тоңазытқыш жұмыс істеп тұрған кезде, энергияны үнемеуді арттыру үшін келесі кеңестер беріледі:

- Электр аспаптарын жылу көздерінен алыстау орнатыңыз, оған тікелей күн сәулесінің түсуіне жол бермеңіз, сонымен бірге оны жақсы желдетілген, ауасы тазартылған бөлмеге орнату қажет.
- Тоңазытқыштың ішіндегі температураның артып кетуінің алдын алу үшін және компрессордың ұзақ уақыт жұмыс істеуі үшін, тоңазытқышқа ыстық тамақты салмаңыз.
- Тоңазытқыштың ішінде ауаның қалыпты алмасуын қамтамасыз ету үшін, оған тым көп азық-түліктерді салмаңыз.
- Егер оның ішінде қалың мұз қабаты пайда болса, тоңазытқышты ерітіңіз (Ерітуді қараңыз). Бұл салқын ауаның оңай алмасуы үшін қажет.
- Электрмен қамтамасыз ету бұзылған жағдайда, мүмкіндігінше, тоңазытқыштың есігін жабық ұстау қажет.
- Тоңазытқыштың есігін барынша азырақ ашу немесе ашық ұстау қажет.
- Термостатта тым төмен температураны белгілеуден аулақ болу.
- Тоңазытқыштың сыртқы жағындағы қабырғада жиналған шаң-тозаңды тазалау (Тазалау бөлімін қараңыз).
- Тоңазытқыштың есіктеріне қойылған резеңкенің таза болуын және есікті жапқан кезде корпусқа нығыздалып жабылуын қадағалаңыз, бұл суық ауаның шығып кетуінің алдын алуға мүмкіндік береді.
- Тоңазытылған азық-түліктерді тоңазытқыш камераларында еріту қажет, өйткені олардың салқындығы тоңазытқыштың электр қуатын тұтынуын төмендетеді.

## КӘДЕГЕ ЖАРАТУ

Оның қызмет ету мерзімі аяқталған соң, аталған бұйымды дұрыс кәдеге жарату, қоршаған ортаға және адамдардың денсаулығына жағымсыз және теріс әсердің алдын алуға көмектеседі.

Аталған электр аспаптарын дұрыс кәдеге жаратқан жағдайда құнды шикізаттық материалдарды қайтадан қалпына келтіруге болады! Аталған бұйым қарапайым тұрмыстық қоқыс ретінде тасталынбауы қажет. Оның орнына ол материалдарды екінші қайтара пайдалану және кейінгі кәдеге жаратуды орындау үшін электр және электрондық жабдықтардың өзінің қызмет мерзімін өтеп болған соң, жинақтау бекетіне жіберілуі қажет.

Аталған бұйымды кәдеге жарату, қоршаған ортаны қорғау бойынша жергілікті заңның талаптарына сай орындалуы тиіс.

Аталған бұйымды кәдеге жаратуға қатысты егжей-тегжейлі ақпарат жинау және оның құрамындағы материалдарды екінші қайтара пайдалану үшін, жергілікті басқару органдарына, тұрмыстық қалдықтарды кәдеге жаратудың жергілікті қызметіне немесе аталған бұйымды сатып алған дүкенге жүгіну қажет болады.

Желілік шнурды кесіп, одан электр вилкасын кесіп тастаңыз.

Бұйымды кәдеге жаратуды орындау үшін трубаларға зиян келтірмеңіз, өйткені оларда газ тәріздес хладагент бар.

Орауыш материалдарын кәдеге жаратуда жергілікті ережелерді орындаңыз.

## **Сәйкестік**

Осы өнімге **CE** белгі қойып, біз осы өнім үшін заңнамаға қолданылатын барлық еуропалық қауіпсіздік, денсаулық сақтау және экологиялық талаптарға сәйкестігін растаймыз.

### Жақсы желдету

Жылудың жақсы сейілуін, салқындатудың жоғары тиімділігі мен электр энергиясын төмен тұтынысын қамтамасыз ету үшін, тоңазытқыштың айналасында жақсы желдету қамтамасыз етілуі тиіс. Сондықтан, тоңазытқыштың айналасында жеткілікті бос кеңістік қамтамасыз етілген болуға тиіс. Тоңазытқыштың артқы қабырғасы қабырғадан кем дегенде 100 мм қашықтықта орналастырылуға тиіс, оның қапталдағы қабырғаларының айналасында кем дегенде 100 мм бос аралықтар болуға, ал тоңазытқыштың үстінде кем дегенде 200 мм бос кеңістік болуға тиіс. Сондай-ақ тоңазытқыштың есікшелері 160° ашыла алуы үшін бос кеңістікті қамтамасыз ету қажет.

---

### Электр қоректендіру

Тоңазытқыш тек (220-240) В/50 Гц; 230 В/60 Гц айнымалы тоқтың бір фазалық электр желісіне қосылуға тиіс. Егер электр желісіндегі кернеудің ауытқуы көрсетілген шектерден асатын болса, онда қауіпсіздік мақсаттарында электр аспапты автоматты кернеуді реттеуіш арқылы қосыңыз. Тоңазытқыш үшін басқа электр аспаптар үшін пайдаланылатын әдеттегі розетканың орнына арнайы қоректендіру розеткасы пайдаланылуға тиіс. Тоңазытқышты қосуға арналған аша мен розеткада жерге тұйықтағыш контакт болуға тиіс.

---

### Қоректендіру бауы

Тоңазытқышты іске пайдалану уақытында қоректендіру бауы ұзартылмауға немесе орамдар бүктелмеуге тиіс. Сонымен қатар, қоректендіру бауы электр аспаптың артқы қабырғасында орналасқан, оның температурасы тоңазытқыш жұмыс істеп тұрған уақытта жетерліктей жоғары болып табылатын компрессордың қасынан өтпейтін болуға тиіс. Баудың компрессорға тиюі баудың оқшауламасын бұзады немесе электр тогының жылыстауына алып келеді.

---

### Ылғалдан қорғау

Электр аспаптың металл бөліктерінде таттың түзілу мүмкіндігін барынша азайту үшін, тоңазытқышты ылғалдығы жоғары жерлерге орнатыңыз. Сондай-ақ, тоңазытқышқа су шашуға тыйым салынады, өйткені бұл оқшауламаның нашарлауына және тоқтың жылыстауына әкеліп соғуы мүмкін.

---

### Жылудан қорғау

Тоңазытқыш кез келген жылу көзінен үлкен қашықтықта орналастырылуға және тура күн сәулесінің әсерінен қорғалған болуға тиіс.

---

## **Орнықты қалпы**

Тоңазытқыш оның үстіне орнатылатын еден тегіс және қатты болуға тиіс. Тоңазытқыш пенопласт секілді жұмсақ материалдың үстіне орнатылмауға тиіс. Егер тоңазытқыш қатаң горизонталды түрде орнатылмаған болса, оның қалпын түзеуге арналған аяқтардың көмегімен реттеңіз. Тоңазытқыш жаңғырық туғызатын заттардың қасында орнатылмауға тиіс.

---

## **Қауіпті заттектерден алыс орналастыру**

Тоңазытқыштың қасында газ, бензин, спирт, лак, банан эссенциясы және т.т. секілді ұшқыр немесе жанғыш заттардың болмағаны дұрыс. Жоғарыда аталған материалдар тоңазытқышта сақтала алмайды.

---

## **Орнын ауыстыру**

Тоңазытқышты горизонталды қалпында жылжытуға немесе вертикалдан 45° астам бұрыш астында орнатуға тыйым салынады.

---

## Ескертулер

- ★ Өнімдерде немесе тоңазытқыштың есікшесін ашқан кезде оның ішіне кіретін ауада бар су тоңазытқыштың ішінде қырау қабатының түзілуіне әкеліп соғуы мүмкін. Бұл тоңазытқыштың жұмысының тиімділігінің төмендеуіне алып келеді. Егер қырау қабатының қалыңдығы 2 мм-ден асса, оны жібіту керек.
- ★ Мұздатқыш камераны жібіту қолдан жүргізіледі. Жібітуді орындаудың алдында тамақты, мұз дайындауға арналған астауша мен сөрені тоңазытқыш камераға көшіріңіз, ал содан кейін температураны реттеуіштің тұтқасын "0" қалпына орнатыңыз (содан кейін компрессор ажыратылады) және мұз немесе қырау толық ерігенге және бұл орайда түзілген су мұздатқыш камераның түбінде жиналғанға дейін камераның есікшесін ашық қалдырыңыз. Содан кейін жиналған суды жұмсақ шүберектің көмегімен жинап тастаңыз. Жібітуді тездету үшін, сізге мұздатқыш камераның ішіне жылы су (шамамен 50°C) құйылған тостағанды қоюыңызға болады. Жібіткеннен кейін температураны реттеуіштің тұтқасын бастапқы қалпына орнатуды ұмытпаңыз.
- ★ Жібіту кезінде, ішкі корпустың деформациясынан сақтану үшін, мұздатқыш камераны тікелей ыстық сумен немесе шашқа арналған фенмен жылытпауға кеңес беріледі.
- ★ Сондай-ақ, корпустың ішкі бетін немесе буландырғыштың бетін зақымдаудан сақтану үшін мұздатылған тамақ толтырылған контейнерлерден мұз бен қырауды үшкір заттардың немесе ағаш қалақшалардың көмегімен қырмауға кеңес беріледі.

★ Желілік бау зақымдалған жағдайда, оны ауыстыруды өндіруші тағайындаған сервистік орталықтың қызметкері орындауға тиіс, өйткені бұл жұмысты орындау үшін арнайы құрал-сайман қажет.

### Қызу шамдарын ауыстыру

Шамды ауыстырғанда келесі түрде әрекет етіңіз:

- Аспапты электр қоректендіру желісінен ажыратыңыз:
- Шамға арналған қорғаушы қақпақтың қапталдарында орналасқан дөңесшелерді басыңыз да, оны шешіп алыңыз.
- Шамды қуаттылығы (Вт) аспаптың ішіндегі шамның қасындағы табличкада көрсетілгеннен аспайтын жаңа шаммен ауыстырыңыз
- Шамға арналған қорғаушы қақпақты орнына орнатыңыз да, электр аспапты желіге қайтадан қосудан бұрын 5 минут күтіңіз.



- 1. Егер тоңазытқыш жұмыс істемесе**

Электр қуатының бар екенін тексеріңіз.  
Ашаның розеткаға дұрыс сұғылғанын тексеріңіз.  
Сақтандырғыштың жанып кетпегеніне көз жеткізіңіз.
- 2. Егер тоңазытқыш тым қатты салқындататын болса**

Бәлкім, термореттеуіше салқындатудың жоғары деңгейі орнатылға болар.  
Егер сіз ылғал құрамы жоғары тағам өнімдерін салқын ауа ағынының астына салсаңыз, олар жылдам мұздауы мүмкін. Бұл ақаулық бар екенін білдірмейді.
- 3. Егер тоңазытқыш жеткіліксіз салқындататын болса**

Өнімдер бір біріне тым жақын жатуы, оның салқын ауаның еркін аралауын бөгет болуы мүмкін.  
Тоңазытқышқа ыстық өнімдер салынған немесе олардың саны тым көп.  
Бәлкім, тоңазытқыштың есікшесі тығыз жабылмаған болар.  
Есікшенің тығыздағышын тексеріңіз.  
Тоңазытқыштың жеткілікті желдету деңгейінің қамтамасыз етілуін тексеріңіз.  
Бәлкім, тоңазытқыштың айналасында бос кеңістік тым аз болар.  
Тоңазытқыштың қапталдарындағы және оның үстіндегі ауа саңылауын тексеріңіз.  
Бәлкім, термореттеуіште температуралық режим дұрыс қойылмаған болар.
- 4. Егер еріген су тоңазытқыштың ішіне ақса немесе еденге төгілсе**

Дренаждық құбыржол мен дренаждық шлангінің бітеліп қалмағанына көз жеткізіңіз.  
Табандықтың дұрыс орнатылғанына көз жеткізіңіз.
- 5. Егер тоңазытқыштың сыртқы бетінде конденсат түзілсе**

Тоңазытқыштың сыртқы бетінде конденсат жоғары ылғалдылық жағдайында, мысалы, жаңбырлы маусым уақытында түзілуі мүмкін. Конденсат түзілетін мұндай әсер салқындатылған су стакаға құйылған уақытта да туындайды. Демек, бұл ақаулық бар дегенді білдірмейді. Бетті құрғақ шүберекпен сүртіп алыңыз.
- 6. Егер тоңазытқышта су аққаны естілетін болса**

Аққан судың дыбысы – бұл аққан тоңазытқыш агенттің дыбысы. Бұл ақаулық бар дегенді білдірмейді.
- 7. Егер тоңазытқыштың қапталдық панельдері қызатын болса**

Қапталдық панельдер, егер тоңазытқыштың есікшесі тым жиі ашылып-жабылатын болса, компрессорды іске қосқан кезде және жаз мезгілінде қоршаған ортаның температурасы тым жоғары болған кезде қызады. Бұл тоңазытқыштан жылудың сыртқа шығуына байланысты. Ондай жағдайда панельдерді қолмен ұстамаңыз. Бұл тоңазытқыштың ақаулығы бар дегенді білдірмейді.

## Техникалық сипаттамалары

\*Толық техникалық сипаттамаларды алу үшін, тоңазытқыштың артқы қабырғасындағы төлқұжаттық табличканы қараңыз.

\*Техникалық сипаттамалар алдын ала құлақтандырусыз өзгертілуі мүмкін.

## ТОҢАЗЫТҚЫШТЫҢ ЖУМЫС ІСТЕУІ

Салқындату жүйесінің жұмысының тиімділігі қалпына келуі үшін, электр аспапты қосардан бұрын кем дегенде екі сағат күтіңіз.

## БАСҚАРУ ПАНЕЛІ

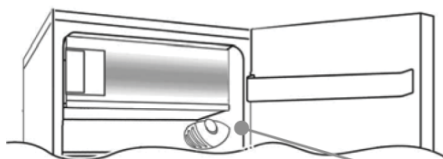

Аспапты басқаруға арналған термостаттың панелі тоңазытқыштың камераның ішінде оң жақ үстіңгі бұрышта орналасқан. Егер аспап тиісті түрде жұмыс істемесе, термостатты реттеушінің "0" мәніне орнатылмағанына көз жеткізіңіз.

## ЖІБІТУ ЖӘНЕ МҰЗДАТУ

Техникалық деректер бар табличка мұздатуға болатын өнімдердің максималды санын көрсетеді (2-ші суретті қараңыз). Реттеуіштің кез келген қалпы кезінде мұздатуға көпелдік беріледі.

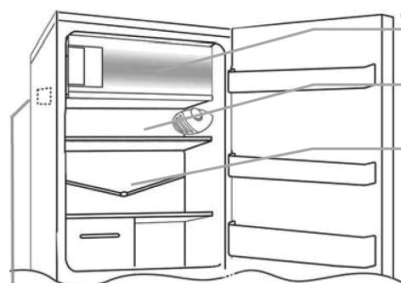

Бұл электр аспапта тоңазытқыш камераны жібіту автоматты түрде жүреді.

Тоңазытқышты қалыңдығы 3 мм астам қырау қабаты түзілген әр кез сайын жібітіп отыруға кеңес беріледі.

Тоңазытқыш жұмыс істеп тұрған уақытта тоңазытқыш камераның артқы қабырғасындағы мұздың немесе су тамшыларының аздаған көлемі қалыпты құбылыс болып табылады.

Су бұруға арналған ойықтардың әрқашан таза болып қалуын қадағалаңыз. Өнімдердің тоңазытқыштың артқы немесе қапталдық қабаттарына тиіп тұрмағанына көз жеткізіңіз.

Назар аударыңыз! Бұл техникалық деректер бар табличка. Ақаулықтар жағдайында сервис бөліміне хабарласу қажет болған жағдайда, оларды осы табличкада көрсетілген мәліметтерді хабарлауды ұмытпаңыз.

Бұл маңызды: Егер үй-жайдағы температура тым жоғары болса, аспап үзбей жұмыс істеуі мүмкін тоңазытқыш камераның артқы қабырғасында мұз қабаты түзіледі. Ондай жағдайда ауыстырып қосқышты одан көрі төмен қалыпқа (1-2) бұрыңыз.



және

## ЕСІКШЕНІҢ АШЫЛУ БАҒЫТЫН ӨЗГЕРТУ

Есікшенің ашылу бағытын өзгерту үшін, сіздің бұйымыңыз үшін топсалар мен төлкелерді орнатуға қатысты нұсқауларды ұстаныңыз.

**(А)**

Тоңазытқышты 45° бұрышқа еңкейтуге кеңес беріледі, өйткені бұйымның астыңғы бөлігінде жұмыс істеу қажет.

**1**

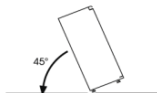

Винтерді, шайбалар мен төлкелерді алып тастап, астыңғы топсаны шешіп алыңыз, содан кейін астыңғы есікшені шешіңіз.

**2**

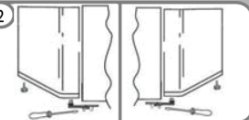

Ортаңғы топсаның винтерін алып тастап, үстіңгі есікшені шешіп алыңыз.

**3**

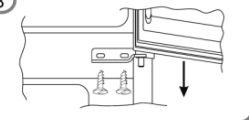

(А) және (В) бұқтырыштарды алып тастап, винтерді босатыңыз және панельді ішінара шешіңіз.

**4**

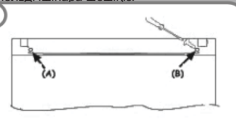

Винтерді бұрап алыңыз да, оң жақ топсаны шешіңіз.

**5**

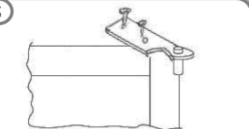

Топсаны сол жақтан орнатудан бұрын, оны аударыңыз.

**6**



Төлкені есікшенің сол жағынан оң жағына ауыстырып қойыңыз.

**7**



Жұмыс кезінде жоғарыдан төмен қозғалып, топсалар мен есікшелерді ауыстырып қойыңыз: 1 □ 2 □ 3

**8**

