



- de** Gebrauchsanweisung Bodenstaubsauger
en Vacuum cleaner operating instructions
fr Mode d'emploi Aspirateur traîneau
it Istruzioni d'uso aspirapolvere a traino
nl Gebruiksaanwijzing stofzuigers

HS12

de	4
en	26
fr	49
it	70
nl	93

Sicherheitshinweise und Warnungen	4
Gerätebeschreibung	10
Ihr Beitrag zum Umweltschutz	12
Anmerkung zu den Europäischen Verordnungen (EU) Nr. 665/2013 und (EU) Nr. 666/2013	13
Abbildungsverweise	13
Vor dem Gebrauch	13
Verwendung des mitgelieferten Zubehörs	15
Gebrauch	16
Abstellen und Aufbewahren	17
Wartung	17
Wo bekomme ich Staubbeutel und Filter?	18
Welche Staubbeutel und Filter sind richtig?.....	18
Wann tausche ich den Staubbeutel aus?	18
Funktion der Staubbeutel-Wechselanzeige.....	19
Wie tausche ich den Staubbeutel aus?	19
Wann tausche ich den Motorschutzfilter aus?	19
Wie tausche ich den Motorschutzfilter aus?	19
Wann tausche ich den Abluftfilter AirClean aus?	20
Wie tausche ich den Abluftfilter AirClean aus?	20
Wann tausche ich den Abluftfilter Active AirClean 30/HEPA AirClean 30 aus? ...	20
Wie tausche ich den Abluftfilter Active AirClean 30/HEPA AirClean 30 aus?	20
Abluftfilter umrüsten	20
Beim Umrüsten beachten.....	21
Wann tausche ich die Fadenheber aus?	21
Wie tausche ich die Fadenheber aus?	21
Pflege	21
Was tun, wenn	22
Kundendienst	23
Kontakt bei Störungen	23
Garantie.....	23
Nachkaufbares Zubehör	23

de - Sicherheitshinweise und Warnungen

Dieser Staubsauger entspricht den vorgeschriebenen Sicherheitsbestimmungen. Ein unsachgemäßer Gebrauch kann zu Schäden an Personen und Sachen führen.

Lesen Sie vor dem ersten Gebrauch des Staubsaugers die Gebrauchsanweisung. Sie gibt wichtige Hinweise für Sicherheit, Gebrauch und Wartung des Staubsaugers. Dadurch schützen Sie sich und andere und vermeiden Schäden.

Bewahren Sie die Gebrauchsanweisung auf und geben Sie diese an einen eventuellen Nachbesitzer weiter.

Schalten Sie den Staubsauger immer nach dem Gebrauch, vor jedem Zubehörwechsel und vor jeder Reinigung/Wartung aus. Ziehen Sie den Netzstecker aus der Steckdose.

Bestimmungsgemäße Verwendung

- ▶ Dieser Staubsauger ist dazu bestimmt, im Haushalt und in haushaltsähnlichen Umgebungen verwendet zu werden.
- ▶ Dieser Staubsauger ist für das tägliche Saugen von Teppichen, Teppichböden und unempfindlichen Hartböden geeignet.
- ▶ Dieser Staubsauger ist nicht für den Gebrauch im Außenbereich bestimmt.
- ▶ Dieser Staubsauger ist für die Verwendung bis zu einer Höhe von 4000 m über dem Meeresspiegel bestimmt.

- ▶ Benutzen Sie den Staubsauger ausschließlich zum Aufsaugen von trockenem Sauggut. Menschen und Tiere dürfen Sie mit dem Staubsauger nicht absaugen. Alle anderen Anwendungsarten, Umbauten und Veränderungen sind unzulässig.
- ▶ Personen, die aufgrund ihrer physischen, sensorischen oder geistigen Fähigkeiten oder ihrer Unerfahrenheit oder Unkenntnis nicht in der Lage sind, den Staubsauger sicher zu bedienen, dürfen diesen Staubsauger nicht ohne Aufsicht oder Anweisung durch eine verantwortliche Person benutzen.

Kinder im Haushalt

- ▶ Erstickungsgefahr! Kinder können sich beim Spielen in Verpackungsmaterial (z. B. Folien) einwickeln oder es sich über den Kopf ziehen und ersticken. Halten Sie Verpackungsmaterial von Kindern fern.
- ▶ Kinder unter 8 Jahren müssen vom Staubsauger ferngehalten werden, es sei denn, sie werden ständig beaufsichtigt.
- ▶ Kinder ab 8 Jahren dürfen den Staubsauger nur ohne Aufsicht bedienen, wenn ihnen der Staubsauger so erklärt wurde, dass sie diesen sicher bedienen können. Kinder müssen mögliche Gefahren einer falschen Bedienung erkennen und verstehen können.
- ▶ Kinder dürfen den Staubsauger nicht ohne Aufsicht reinigen oder warten.

de - Sicherheitshinweise und Warnungen

▶ Beaufsichtigen Sie Kinder, die sich in der Nähe des Staubsaugers aufhalten. Lassen Sie Kinder niemals mit dem Staubsauger spielen.

Technische Sicherheit

▶ Kontrollieren Sie den Staubsauger und alle Zubehörteile vor der Benutzung auf sichtbare Schäden. Nehmen Sie einen beschädigten Staubsauger nicht in Betrieb.

▶ Vergleichen Sie die Anschlussdaten auf dem Typenschild des Staubsaugers (Netzspannung und Frequenz) mit denen des Elektronetzes. Diese Daten müssen unbedingt übereinstimmen. Der Staubsauger ist ohne Änderung geeignet für 50 Hz oder 60 Hz.

▶ Die Netzsteckdose muss über eine Sicherung 16 A oder 10 A träge abgesichert sein.

▶ Der zuverlässige und sichere Betrieb dieses Staubsaugers ist nur dann gewährleistet, wenn der Staubsauger am öffentlichen Stromnetz angeschlossen ist.

▶ Eine Reparatur des Staubsaugers während der Garantiezeit darf nur von einem von Miele autorisierten Kundendienst ausgeführt werden, da sonst bei nachfolgenden Schäden kein Garantieanspruch besteht.

- ▶ Benutzen Sie das Anschlusskabel nicht zum Tragen des Staubsaugers und ziehen Sie den Netzstecker nicht am Anschlusskabel aus der Steckdose. Ziehen Sie das Anschlusskabel nicht über scharfe Kanten und quetschen Sie es nicht ein. Vermeiden Sie häufiges Überfahren des Anschlusskabels. Anschlusskabel, Netzstecker und Steckdose können dabei beschädigt werden und Ihre Sicherheit gefährden.
- ▶ Benutzen Sie den Staubsauger nicht, wenn das Anschlusskabel beschädigt ist. Lassen Sie ein beschädigtes Anschlusskabel nur komplett mit der Kabeltrommel austauschen. Aus Sicherheitsgründen darf der Austausch nur von einer von Miele autorisierten Fachkraft oder vom Miele Kundendienst vorgenommen werden.
- ▶ Beim Saugen – vor allem von Feinstaub, wie z. B. Bohrstaub, Sand, Gips, Mehl usw. – kommt es naturgemäß zu elektrostatischen Aufladungen, die sich entladen können. Um die unangenehme Wirkung der elektrostatischen Entladungen zu vermeiden, ist an der Unterseite des Handgriffes ein Metallstreifen als Ableitvorrichtung eingearbeitet. Achten Sie beim Saugen darauf, dass Ihre Hand diesen Metallstreifen immer berührt.
- ▶ Tauchen Sie den Staubsauger niemals in Wasser und reinigen Sie ihn nur trocken oder mit einem leicht feuchten Tuch.
- ▶ Lassen Sie Reparaturen nur von einer von Miele autorisierten Fachkraft ausführen. Durch unsachgemäße Reparaturen können erhebliche Gefahren für den Benutzer entstehen.

de - Sicherheitshinweise und Warnungen

▶ Nur bei Originalersatzteilen gewährleistet Miele, dass sie die Sicherheitsanforderungen erfüllen. Defekte Bauteile dürfen nur gegen solche ausgetauscht werden.

Sachgemäßer Gebrauch

▶ Benutzen Sie den Staubsauger nicht ohne Staubbeutel, Motorschutzfilter und Abluftfilter.

▶ Wenn kein Staubbeutel eingesetzt ist, kann der Staubraumdeckel nicht geschlossen werden. Wenden Sie keine Gewalt an.

▶ Saugen Sie keine brennenden oder glühenden Gegenstände, wie z. B. Zigaretten oder scheinbar erloschene Asche bzw. Kohle, auf.

▶ Saugen Sie keine Flüssigkeiten und keinen feuchten Schmutz auf. Lassen Sie feucht gereinigte oder schampunierte Teppiche und Teppichböden vor dem Absaugen vollständig trocknen.

▶ Saugen Sie keinen Tonerstaub auf. Toner, der z. B. bei Druckern oder Kopiergeräten verwendet wird, kann elektrisch leitfähig sein.

▶ Saugen Sie keine leicht entflammbaren oder explosiven Stoffe oder Gase auf und saugen Sie nicht an Orten, an denen solche Stoffe gelagert sind.

▶ Vermeiden Sie mit dem Saugstrom in Kopfnähe zu kommen.

Zubehör

- ▶ Achten Sie beim Saugen mit dem Handgriff ohne aufgestecktes Zubehör darauf, dass der Handgriff nicht beschädigt ist.
- ▶ Verwenden Sie nur Staubbeutel, Filter und Zubehör mit dem „ORIGINAL Miele“-Logo. Nur dafür kann der Hersteller die Sicherheit gewährleisten.

Miele haftet nicht für Schäden, die durch bestimmungswidrigen Gebrauch, falsche Bedienung und infolge von Nichtbeachtung der Sicherheitshinweise und Warnungen verursacht werden.

de - Gerätebeschreibung

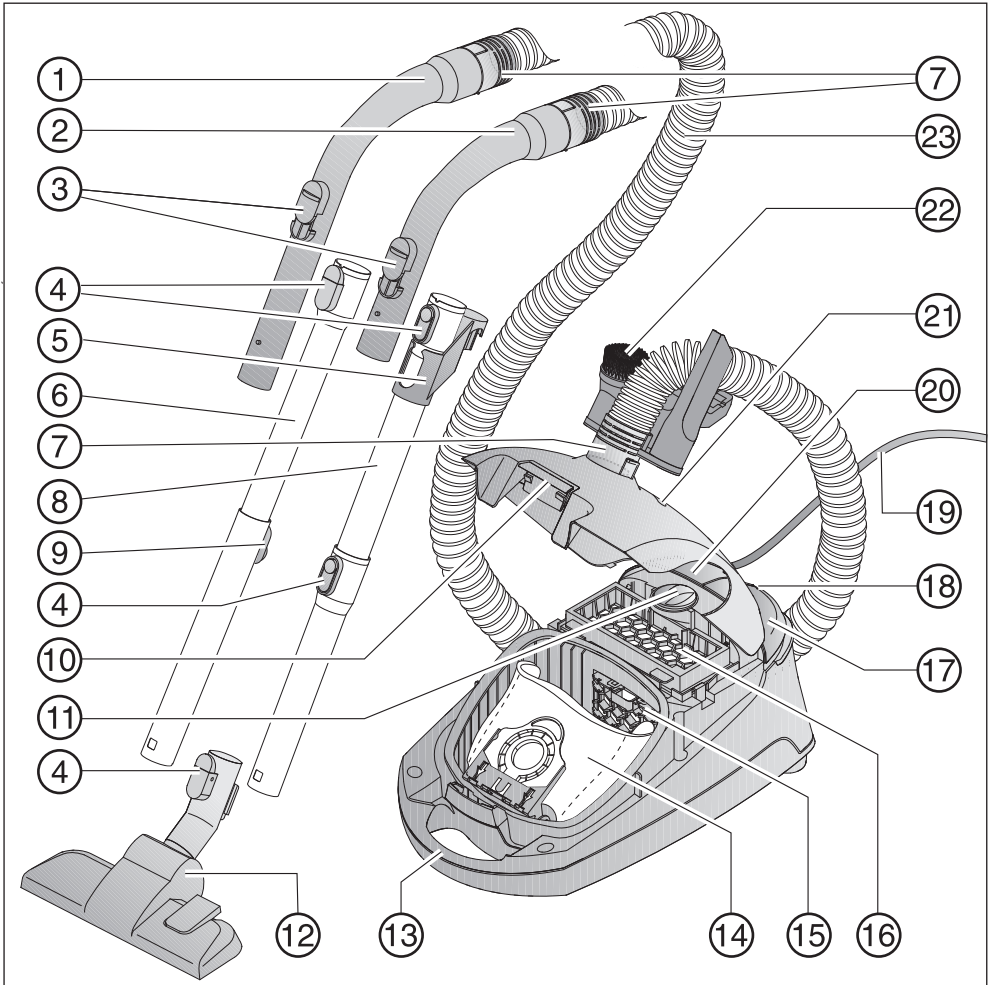

- ① Handgriff XXL *
- ② Handgriff *
- ③ Nebenluftsteller
- ④ Entriegelungstasten *
- ⑤ Verbindungsstück für Aufbewahrung *
- ⑥ Teleskoprohr *
- ⑦ Anschlussstutzen
- ⑧ EasyLock Saugrohr *
- ⑨ Entriegelung für Teleskoprohr *
- ⑩ Entriegelungstaste für Staubraumdeckel
- ⑪ Saugleistungswähler
- ⑫ Bodendüse *
- ⑬ Tragegriff
- ⑭ Original Miele Staubbeutel
- ⑮ Motorschutzfilter
- ⑯ Abluftfilter AirClean *
- ⑰ Fußtaste Ein/Aus ①
- ⑱ Parksysteem für Saugpausen
- ⑲ Anschlusskabel
- ⑳ Fußtaste für automatische Kabelaufwicklung
- ㉑ Staubbeutel-Wechselanzeige
- ㉒ Zubehörhalter mit dreiteiligem Zubehör
- ㉓ Saugschlauch

Unterseite Saugrohrhalterung (nicht abgebildet)

* je nach Modell sind diese Ausstattungsmerkmale in ihrer Ausführung unterschiedlich bzw. nicht vorhanden.

Entsorgung der Transportverpackung

Die Verpackung schützt das Gerät vor Transportschäden. Die Verpackungsmaterialien sind nach umweltverträglichen und entsorgungstechnischen Gesichtspunkten ausgewählt und deshalb recyclingbar.

Das Rückführen der Verpackung in den Materialkreislauf spart Rohstoffe und verringert das Abfallaufkommen. Ihr Fachhändler nimmt die Verpackung zurück.

Entsorgung der Staubbeutel und der eingesetzten Filter

Staubbeutel und Filter sind aus umweltverträglichen Materialien hergestellt. Die Filter können Sie über den normalen Hausmüll entsorgen. Dies trifft auch auf den Staubbeutel zu, sofern er keinen im Hausmüll verbotenen Schmutz enthält.

Entsorgung des Altgerätes

Entnehmen Sie vor der Entsorgung des Altgerätes den Staubbeutel und die eingesetzten Filter und geben Sie diese Teile in den Hausmüll.

Elektro- und Elektronikgeräte enthalten vielfach wertvolle Materialien. Sie enthalten auch bestimmte Stoffe, Gemische und Bauteile, die für ihre Funktion und Sicherheit notwendig waren. Im Hausmüll sowie bei nicht sachgemäßer Behandlung können sie der menschlichen Gesundheit und der Umwelt schaden. Geben Sie Ihr Altgerät deshalb auf keinen Fall in den Hausmüll.



Nutzen Sie stattdessen die offiziellen, eingerichteten Sammel- und Rücknahmestellen zur Abgabe und Verwertung der Elektro- und Elektronikgeräte bei Kommune, Händler oder Miele. Für das Löschen etwaiger personenbezogener Daten auf dem zu entsorgenden Altgerät sind Sie gesetzmäßig eigenverantwortlich. Bitte sorgen Sie dafür, dass Ihr Altgerät bis zum Abtransport kindersicher aufbewahrt wird.

Anmerkung zu den Europäischen Verordnungen (EU) Nr. 665/2013 und (EU) Nr. 666/2013

Dieser Staubsauger ist ein Haushaltsstaubsauger und nach oben genannten Verordnungen als Universalstaubsauger eingestuft.

Diese Gebrauchsanweisung, das zum Staubsauger zugehörige EU-Datenblatt sowie das zugehörige Online Energieeffizienzlabel stehen zum Download auf der Miele Internetseite unter www.miele.com bereit.

Der im Datenblatt und auf dem Energieeffizienzlabel genannte jährliche Energieverbrauch beschreibt den indikativen, jährlichen Energieverbrauch (kWh pro Jahr), basierend auf 50 Reinigungsvorgängen. Der tatsächliche Energieverbrauch hängt davon ab, wie von dem Staubsauger Gebrauch gemacht wird.

Alle in den oben genannten Verordnungen durchzuführenden Prüfungen und Berechnungen wurden nach den folgenden, jeweils gültigen, harmonisierten Normen unter Berücksichtigung des zu den Verordnungen veröffentlichten Leitfadens der Europäischen Kommission aus September 2014 durchgeführt:

- a) EN 60312-1 Vacuum cleaners for household use - Part 1: Dry vacuum cleaners - Methods for measuring the performance
- b) EN 60704-2-1 Household and similar electrical appliances - Test code for the determination of airborne acoustical noise - Part 2-1: Particular requirements for vacuum cleaners
- c) EN 60335-2-2 Household and similar

electrical appliances - Safety - Part 2-2: Particular requirements for vacuum cleaner and water suction appliances

Nicht alle dem Staubsauger beiliegenden Bodendüsen und Saugzubehöre sind für den in den Verordnungen beschriebenen Einsatz zur intensiven Reinigung von Teppichen oder Hartböden bestimmt. Folgende Bodendüsen und Einstellungen wurden zur Ermittlung der Werte verwendet:

Für die Energieverbräuche und die Reinigungsklassen auf Teppich und Hartboden sowie den Geräuschwert auf Teppich wurde die umschaltbare Bodendüse in Teppichstellung genutzt (Drücken Sie die Fußtaste .

Die Angaben auf dem EU-Datenblatt und dem Energieeffizienzlabel beziehen sich ausschließlich auf die hier angegebenen Kombinationen und Einstellungen der Bodendüsen auf den unterschiedlichen Bodenbelägen.

Für alle Messungen wurden ausschließlich Original Miele Staubbeutel, Motorschutzfilter und Abluftfilter verwendet.

Abbildungsverweise

Die in den Kapiteln angegebenen Abbildungen finden Sie auf den Ausklappseiten am Ende dieser Gebrauchsanweisung.

Vor dem Gebrauch

Saugschlauch anschließen (Abb. 01)

- ① Stecken Sie einen Anschlussstutzen bis zum deutlichen Einrasten in die Saugöffnung des Staubsaugers.

Saugschlauch abnehmen

- ② Drücken Sie beide Entriegelungstasten seitlich am Anschlussstutzen und ziehen Sie ihn aus der Saugöffnung.

Saugschlauch und Handgriff zusammenstecken (Abb. 02)

- Stecken Sie den anderen Anschlussstutzen des Saugschlauches bis zum deutlichen Einrasten in den Handgriff.

Je nach Modell verfügt Ihr Staubsauger über eines der folgenden Saugrohre.

- EasyLock Saugrohre
- Comfort Teleskoprohr

EasyLock Saugrohre zusammenstecken (Abb. 03)

- Nehmen Sie das Saugrohr mit dem Verbindungsstück und stecken Sie es nach links und rechts drehend in das zweite Saugrohr, bis die Verriegelung deutlich einrastet.
- Schieben Sie das Verbindungsstück bis zum Einrasten nach oben.

Handgriff und Saugrohr zusammenstecken (Abb. 04)

- ① Stecken Sie den Handgriff bis zum deutlichen Einrasten in das Saugrohr. Führen Sie dazu die Einführhilfen beider Teile aufeinander zu.

Handgriff abnehmen

- ② Drücken Sie die Entriegelungstaste, wenn Sie die Teile voneinander trennen möchten und ziehen Sie den Handgriff mit einer leichten Drehung aus dem Saugrohr.

Comfort Teleskoprohr einstellen (Abb. 05)

Das Comfort Teleskoprohr besteht aus zwei ineinander gesteckten Rohrteilen, die Sie zum Saugen auf die jeweils bequemste Länge auseinander ziehen können.

- Umfassen Sie die Entriegelung und stellen Sie das Teleskoprohr auf die gewünschte Länge ein.

Saugrohr und umschaltbare Bodendüse zusammenstecken (Abb. 06)

- ① Stecken Sie das Saugrohr nach links und rechts drehend in die Bodendüse, bis es deutlich einrastet.
- ② Drücken Sie die Entriegelungstaste, wenn Sie die Teile voneinander trennen möchten und ziehen Sie das Saugrohr mit einer leichten Drehung aus der Bodendüse.

Umschaltbare Bodendüse einstellen (Abb. 06)

Dieser Staubsauger ist für das tägliche Saugen von Teppichen, Teppichböden und unempfindlichen Hartböden geeignet.

Das Miele Bodenpflege Sortiment bietet für andere Bodenbeläge oder Spezialanwendungen passende Bodendüsen, -bürsten und -vorsätze.

Beachten Sie in erster Linie die Reinigungs- und Pflegeanweisung Ihres Bodenbelagherstellers.

- ③ Saugen Sie Teppiche und Teppichböden mit versenkten Borsten:
- Drücken Sie die Fußtaste .

Saugen Sie unempfindliche ebene Hartböden und Böden mit Fugen mit hergestellten Borsten:

- Drücken Sie die Fußtaste .

Aktivierung der Abluftfilter-Wechselanzeige timestrip®

Je nach Modell ist serienmäßig einer der folgenden Abluftfilter eingesetzt (Abb. 07).

- a AirClean
- b Active AirClean 30 (schwarz)
- c HEPA AirClean 30 (weiß)

Ist Ihr Staubsauger mit einem Abluftfilter **b** oder **c** ausgestattet, so ist die Abluftfilter-Wechselanzeige timestrip® zu aktivieren.

- Ziehen Sie die Entriegelungstaste nach oben und klappen Sie den Staubraumdeckel bis zum Einrasten auf (Abb. 08).
- Entfernen Sie den Hinweisstreifen (Abb. 09).
- Drücken Sie die Abluftfilter-Wechselanzeige timestrip® (Abb. 10).

Nach ca. 10 - 15 Sekunden erscheint am linken Rand des Anzeigefeldes ein schmaler roter Farbstreifen (Abb. 11).

- Schließen Sie den Staubraumdeckel bis zum Einrasten der Verriegelung und achten Sie darauf, dass der Staubbeutel dabei nicht eingeklemmt wird.

Funktion der Abluftfilter-Wechselanzeige timestrip®

Die Abluftfilter-Wechselanzeige timestrip® zeigt die Nutzungsdauer des Abluftfilters an. Nach ca. 50 Betriebsstunden ist das Anzeigefeld rot ausgefüllt (Abb. 12). 50 Betriebsstunden entsprechen ungefähr der durchschnittlichen Nutzung eines Jahres.

Verwendung des mitgelieferten Zubehörs (Abb. 13 + 14)

- ① Saugpinsel
- ② Polsterdüse
- ③ Fugendüse
- ④ Zubehörhalter für die drei Zubehörteile

Die Positionierung der Zubehörteile ist jeweils durch Symbole am Zubehörhalter gekennzeichnet.

- Stecken Sie den Zubehörhalter bei Bedarf bis zum deutlichen Einrasten auf den Anschlussstutzen oben oder unten am Saugschlauch.

Umschaltbare Bodendüse (Abb. 15)

Die umschaltbare Bodendüse ist auch zum Absaugen von Treppenstufen geeignet.

 Saugen Sie Treppen aus Sicherheitsgründen von unten nach oben ab.

Gebrauch

Anschlusskabel herausziehen (Abb. 16)

- ① Ziehen Sie das Anschlusskabel bis zur gewünschten Länge heraus.

 Das Anschlusskabel müssen Sie bei einer Betriebszeit von länger als 30 Minuten komplett herausziehen. Gefahr der Überhitzung und Schädigung.

Aufrollen

- Ziehen Sie den Netzstecker aus der Steckdose.
- ② Treten Sie die Fußtaste für die automatische Kabelaufwicklung – das Anschlusskabel rollt automatisch auf.

Ein- und Ausschalten (Abb. 17)

- Treten Sie die Fußtaste Ein/Aus ①.







Beim Saugen

 Beim Saugen – vor allem von Feinstaub, wie z. B. Bohrstaub, Sand, Gips, Mehl usw. – kommt es naturgemäß zu elektrostatischen Aufladungen, die sich entladen können. Um die unangenehme Wirkung der elektrostatischen Entladungen zu vermeiden, ist an der Unterseite des Handgriffes ein Metallstreifen als Ableitvorrichtung eingearbeitet. Achten Sie beim Saugen darauf, dass Ihre Hand diesen Metallstreifen immer berührt (Abb. 18).

Saugleistung wählen (Abb. 19)

Sie können die Saugleistung des Staubsaugers der jeweiligen Saugsituation anpassen. Durch Reduzierung der Saugleistung verringern Sie die Schiebekraft an der Bodendüse deutlich.

Am Staubsauger sind den Leistungsstufen Symbole zugeordnet, die beispielhaft zeigen, wofür die jeweilige Leistungsstufe zu empfehlen ist.

-  Gardinen, Textilien
-  Polstermöbel, Kissen
-  hochwertige Veloursteppiche, Brücken und Läufer
-  energiesparendes tägliches Saugen bei geringer Geräuschemwicklung
-  Teppiche und Teppichböden aus Schlingenware
-  Hartböden, stark verschmutzte Teppiche und Teppichböden

- Drehen Sie den Saugleistungswähler auf die gewünschte Leistungsstufe.

Nebenluftsteller öffnen (Abb. 20)

Sie können die Saugleistung kurzzeitig reduzieren, z. B. um ein Festsaugen an textilen Bodenbelägen zu verhindern.

- Öffnen Sie den Nebenluftsteller am Handgriff nur so weit, bis sich die Saugdüse leicht bewegen lässt.

Dadurch verringert sich die Schiebekraft an der jeweils verwendeten Saugdüse.

Abstellen und Aufbewahren

Parksystem für Saugpausen (Abb. 21)

In kurzen Saugpausen können Sie das Saugrohr mit der Bodendüse bequem am Staubsauger abstellen.

- Stecken Sie die Bodendüse mit dem Parknocken in das Parksystem.

Wenn sich der Staubsauger hierbei auf einer schrägen Fläche befindet, z. B. auf einer Rampe, so

- schieben Sie die Rohrteile des Teleskoprohres komplett ein
- nutzen Sie das Parksystem nicht, wenn Ihr Staubsauger mit einem EasyLock Saugrohr ausgestattet ist.

Parksystem zur Aufbewahrung (Abb. 22 + 23)

 Schalten Sie den Staubsauger nach Gebrauch aus. Ziehen Sie den Netzstecker aus der Steckdose.

- Stellen Sie den Staubsauger aufrecht hin.

Ist Ihr Staubsauger mit einem Teleskoprohr ausgestattet, so ist es platzsparend, die Rohrteile komplett einzuschieben.

- Stecken Sie die Bodendüse mit dem Parknocken von oben in die Saugrohrhalterung.

Ist Ihr Staubsauger mit einem EasyLock Saugrohr ausgestattet, so gibt es für Sie eine platzsparende Aufbewahrungsmöglichkeit.

- Drücken Sie die Entriegelungstaste am unteren Saugrohr, um die beiden Saugrohre voneinander zu trennen.
- Stecken Sie das Verbindungsstück des oberen Saugrohres in das untere Saugrohr.

Wartung

 Schalten Sie den Staubsauger vor jeder Wartung aus und ziehen Sie den Netzstecker aus der Steckdose.

Das Miele Filtersystem besteht aus drei Komponenten:

- Original Miele Staubbeutel
- Motorschutzfilter
- Original Miele Abluftfilter

Um die einwandfreie Saugleistung des Staubsaugers zu gewährleisten, müssen Sie diese Filter von Zeit zu Zeit austauschen.

Wir empfehlen Ihnen, Staubbeutel, Filter und Zubehör mit dem „ORIGINAL Miele“-Logo zu verwenden.

Dann können Sie sicher sein, dass die Saugleistung des Staubsaugers optimal ausgenutzt und das bestmögliche Reinigungsergebnis erreicht werden kann.

Staubbeutel mit dem „ORIGINAL Miele“-Logo werden nicht aus Papier oder papierähnlichen Materialien gefertigt und verfügen auch nicht über eine Halteplatte aus Pappe. Dadurch erreichen wir eine besonders hohe Haltbarkeit und Sicherheit.

Bitte beachten Sie, dass Störungen und Schäden am Gerät, die ursächlich auf den Einsatz von Zubehör zurückgehen, das nicht mit dem „ORIGINAL Miele“-Logo gekennzeichnet ist, von der Garantie für das Gerät nicht erfasst werden.



Jede Packung Original Miele Staubbeutel beinhaltet vier Staubbeutel, einen Abluftfilter AirClean und einen Motorschutzfilter. Original Miele Großpackungen beinhalten 16 Staubbeutel, vier Abluftfilter AirClean und vier Motorschutzfilter.

Möchten Sie Original Miele Abluftfilter einzeln nachkaufen, so nennen Sie dem Miele Kundendienst oder Ihrem Fachhändler die Modellbezeichnung Ihres Staubsaugers, damit Sie die richtigen Teile bekommen. Sie können diese Teile aber auch bequem im Miele Webshop bestellen.

Wo bekomme ich Staubbeutel und Filter?

Original Miele Staubbeutel und Filter können Sie über den Miele Webshop, den Miele Kundendienst oder Ihren Miele Fachhändler beziehen.

Welche Staubbeutel und Filter sind richtig?

Original Miele Staubbeutel mit **blauer Halteplatte** vom Typ **GN** und Original Miele Filter erkennen Sie an dem „ORIGINAL Miele“-Logo auf der Verpackung.

Wann tausche ich den Staubbeutel aus? (Abb. 24)

Wenn die Farbskala das Sichtfenster der Staubbeutel-Wechselanzeige rot ausfüllt, müssen Sie den Staubbeutel austauschen.

Staubbeutel sind Einwegartikel. Entsorgen Sie volle Staubbeutel. Verwenden Sie diese nicht mehrfach. Verstopfte Poren reduzieren die Saugleistung des Staubsaugers.

Zur Prüfung

- Stecken Sie die umschaltbare Bodendüse auf.
- Schalten Sie den Staubsauger ein und stellen Sie die maximale Saugleistung ein.

- Heben Sie die Bodendüse ein Stück vom Fußboden ab.

Funktion der Staubbeutel-Wechselanzeige

Die Funktion der Anzeige ist auf Mischstaub ausgelegt: Staub, Haare, Fäden, Teppichfusseln, Sand usw.

Wenn Sie viel Feinstaub saugen, wie z. B. Bohrstaub, Sand, eventuell auch Gips oder Mehl, verstopfen die Poren des Staubbeutels sehr schnell.

Die Anzeige wird dann bereits „voll“ anzeigen, selbst wenn der Staubbeutel noch nicht voll ist. Der Staubbeutel muss dann ausgetauscht werden.

Wenn Sie viele Haare, Teppich-, Wollfusseln usw. saugen, reagiert die Anzeige erst, wenn der Staubbeutel bereits prall gefüllt ist.

Wie tausche ich den Staubbeutel aus? (Abb. 25)

- Drücken Sie beide Entriegelungstasten seitlich am Anschlussstutzen und ziehen Sie ihn aus der Saugöffnung (Abb. 01).
- Ziehen Sie die Entriegelungstaste nach oben und klappen Sie den Staubraumdeckel bis zum Einrasten auf (Abb. 08).

Dabei schließt sich der Hygieneverschluss des Staubbeutels automatisch, so dass kein Staub entweichen kann.

- ① Ziehen Sie den Staubbeutel an der Griffflasche aus der Aufnahme.

- ② Stecken Sie den neuen Staubbeutel bis zum Anschlag in die Aufnahme. Lassen Sie ihn dabei so zusammengefoldet, wie Sie ihn der Verpackung entnehmen.

- Schließen Sie den Staubraumdeckel bis zum Einrasten der Verriegelung und achten Sie darauf, dass der Staubbeutel dabei nicht eingeklemmt wird.

Eine Leerbetriebssperre verhindert das Schließen des Staubraumdeckels, wenn kein Staubbeutel eingesteckt ist. Keine Gewalt anwenden!

- Stecken Sie einen Anschlussstutzen bis zum deutlichen Einrasten in die Saugöffnung des Staubsaugers (Abb. 01).

Wann tausche ich den Motorschutzfilter aus?

Immer dann, wenn Sie eine neue Packung Staubbeutel anbrechen. Jede Packung Original Miele Staubbeutel beinhaltet einen Motorschutzfilter, jede Großpackung vier Motorschutzfilter.

Wie tausche ich den Motorschutzfilter aus? (Abb. 26)

- Öffnen Sie den Staubraumdeckel.
- Ziehen Sie den Staubbeutel an der Griffflasche aus der Aufnahme.
- Öffnen Sie die Filterklappe und tauschen Sie den Motorschutzfilter aus.
- Schließen Sie die Filterklappe.
- Stecken Sie den Staubbeutel bis zum Anschlag in die Aufnahme.
- Schließen Sie den Staubraumdeckel.

Wann tausche ich den Abluftfilter AirClean aus?

Tauschen Sie diesen Abluftfilter immer dann, wenn Sie eine neue Packung Staubbeutel anbrechen. Jede Packung Original Miele Staubbeutel beinhaltet einen Abluftfilter AirClean, jede Großpackung vier Abluftfilter AirClean.

Wie tausche ich den Abluftfilter AirClean aus? (Abb. 27)

Achten Sie darauf, dass immer nur ein Abluftfilter eingesetzt ist.

- Öffnen Sie den Staubraumdeckel.
- ① Öffnen Sie das Filtergitter bis zum Einrasten und nehmen Sie den verbrauchten Abluftfilter AirClean an der sauberen Hygienefläche (Pfeil) heraus.
- ② Legen Sie den neuen Abluftfilter AirClean ein.

Möchten Sie aber einen Abluftfilter Active AirClean 30 oder HEPA AirClean 30 einsetzen, so beachten Sie dazu unbedingt das Kapitel „Abluftfilter umrüsten“.

- Schließen Sie das Filtergitter.
- Schließen Sie den Staubraumdeckel.

Wann tausche ich den Abluftfilter Active AirClean 30/HEPA AirClean 30 aus? (Abb. 12)

Wenn das Anzeigefeld der Abluftfilter-Wechselanzeige timestrip® rot ausgefüllt ist.

Die Anzeige leuchtet nach ca. 50 Betriebsstunden, was in etwa der durchschnittlichen Nutzung eines Jahres ent-

spricht. Sie können dann noch weiter-saugen. Bedenken Sie jedoch, dass die Saug- und Filterleistung nachlässt.

Wie tausche ich den Abluftfilter Active AirClean 30/HEPA AirClean 30 aus? (Abb. 28)

Achten Sie darauf, dass immer nur ein Abluftfilter eingesetzt ist.

- Öffnen Sie den Staubraumdeckel.
- ① Heben Sie den Abluftfilter an und entnehmen Sie ihn.
- ② Setzen Sie den neuen Abluftfilter passgenau ein und drücken Sie ihn nach unten.
- Drücken Sie die Abluftfilter-Wechsel-anzeige timestrip® (Abb. 10).

Nach ca. 10 - 15 Sekunden erscheint am linken Rand des Anzeigefeldes ein schmaler roter Farbstreifen (Abb. 11).

Möchten Sie aber einen Abluftfilter AirClean einsetzen, so beachten Sie dazu unbedingt das Kapitel „Abluftfilter umrüsten“.

- Schließen Sie den Staubraumdeckel.

Abluftfilter umrüsten (Abb. 07)

Je nach Modell ist serienmäßig einer der folgenden Abluftfilter eingesetzt :

- a AirClean
- b Active AirClean 30 (schwarz)
- c HEPA AirClean 30 (weiß)

Achten Sie darauf, dass immer nur ein Abluftfilter eingesetzt ist.

Beim Umrüsten beachten

1. Wenn Sie anstelle eines Abluftfilters **a** einen Abluftfilter **b** oder **c** einsetzen, so müssen Sie zusätzlich das Filtergitter herausnehmen und dafür den entsprechenden neuen Abluftfilter einsetzen.

Außerdem müssen Sie die Abluftfilter-Wechselanzeige timestrip® aktivieren (Abb. 10).

2. Wenn Sie anstelle des Abluftfilters **b** oder **c** einen Abluftfilter **a** verwenden, so müssen Sie diesen unbedingt in ein Filtergitter * (Abb. 27) einlegen.

* Filtergitter - siehe Kapitel „Nachkaufbares Zubehör“

Wann tausche ich die Fadenheber aus?

Die Fadenheber am Saugmund der Bodendüse sind austauschbar. Erneuern Sie die Fadenheber, wenn der Flor verschlissen ist.

Wie tausche ich die Fadenheber aus? (Abb. 29 + 30)

- Heben Sie die Fadenheber, z. B. mit einem Schlitz-Schraubendreher, aus den Einsteckschlitzen.
- Ersetzen Sie die Fadenheber durch neue.

Ersatzteile bekommen Sie bei Ihrem Miele Fachhändler oder über den Miele Kundendienst.

Pflege

 Schalten Sie den Staubsauger vor jeder Reinigung aus und ziehen Sie den Netzstecker aus der Steckdose.

Staubsauger und Zubehörteile

Pflegen Sie den Staubsauger und alle Zubehörteile aus Kunststoff mit einem handelsüblichen Kunststoffreiniger.

 Verwenden Sie keine Scheuermittel, keine Glas- oder Allzweckreiniger und keine ölhaltigen Pflegemittel!

Staubraum

Saugen Sie den Staubraum mit einem zweiten Staubsauger aus oder reinigen Sie den Staubraum mit einem **trockenen** Staubtuch oder Staubpinsel.

 Tauchen Sie den Staubsauger niemals in Wasser! Feuchtigkeit im Staubsauger birgt die Gefahr eines elektrischen Schlages.

Was tun, wenn ...

Sie können die meisten Störungen und Fehler, zu denen es im täglichen Betrieb kommen kann, selbst beheben. In vielen Fällen können Sie Zeit und Kosten sparen, da Sie nicht den Kundendienst rufen müssen.

Die nachfolgenden Tabellen sollen Ihnen dabei helfen, die Ursachen einer Störung oder eines Fehlers zu finden und zu beseitigen.

Problem	Ursache und Behebung
Der Staubsauger schaltet selbsttätig ab.	<p>Wenn der Staubsauger zu warm wird, schaltet ein Temperaturbegrenzer den Staubsauger aus. Die Störung kann auftreten, wenn z. B. sperriges Sauggut die Saugwege verstopft, der Staubbeutel voll oder durch Feinstaub verstopft ist oder der Motorschutzfilter/Abluftfilter stark verschmutzt ist.</p> <ul style="list-style-type: none">■ Schalten Sie den Staubsauger mit der Fußtaste Ein/Aus  aus und ziehen Sie den Netzstecker aus der Steckdose. <p>Nach Beseitigung der Ursache und einer Wartezeit von ca. 20-30 Minuten, hat sich der Staubsauger so weit abgekühlt, dass Sie den Staubsauger wieder einschalten und benutzen können.</p>

Kundendienst

Kontakt bei Störungen

Bei Störungen, die Sie nicht selbst beheben können, benachrichtigen Sie Ihren Miele Fachhändler oder den Miele Kundendienst.

Die Telefonnummer des Miele Kundendienstes finden Sie am Ende dieses Dokumentes.

Garantie

Die Garantiezeit beträgt 2 Jahre.

Weitere Informationen zu den Garantiebedingungen in Ihrem Land erhalten Sie beim Miele Kundendienst.

Nachkaufbares Zubehör

Einzelne Modelle sind bereits serienmäßig mit einem oder mehreren der folgenden Zubehörteile ausgestattet.

Beachten Sie in erster Linie die Reinigungs- und Pflegeanweisung Ihres Bodenbelagherstellers.

Sie können diese und viele weitere Produkte über den Miele Webshop, den Miele Kundendienst oder Ihren Miele Fachhändler beziehen.

Bodendüsen/-bürsten

Bodendüse AllergoTeQ (SBDH 285-3)

Zur täglichen hygienischen Reinigung aller Bodenbeläge. Beim Saugen wird der Reinigungsfortschritt über ein Farbdisplay (Ampelanzeige) sichtbar.

Turbobürste TurboTeQ (STB 305-3) / Turbobürste Turbo (STB 205-3)

Zur Aufnahme von Fasern und Haaren von kurzflorigen textilen Bodenbelägen.

Bodenbürste Hardfloor (SBB 235-3)

Zum Absaugen strapazierfähiger ebener Hartböden.

Bodenbürste Hardfloor Twister mit Drehgelenk (SBB 300-3)

Zum Absaugen ebener Hartbodenflächen und kleiner Nischen.

Bodenbürste Parquet Twister mit Drehgelenk (SBB 300-3)

Mit Naturborsten, zum Absaugen ebener Hartbodenflächen und kleiner Nischen.

Bodenbürste Parquet Twister XL mit Drehgelenk (SBB 400-3)

Mit Naturborsten, zum schnellen Absaugen großer ebener Hartbodenflächen und kleiner Nischen.

Sonstiges Zubehör

Zubehörkoffer MicroSet (SMC 20)

Zubehör für die Reinigung kleiner Gegenstände und schwer zugänglicher Stellen, wie z. B. Stereoanlagen, Tastaturen, Modellbau.

Handturbobürste Turbo XS (STB 20) / Handturbobürste Turbo Mini (STB 101)

Zum Saugbürsten von Polstermöbeln, Matratzen oder Autositzen.

Universalbürste (SUB 20)

Zum Absaugen von Büchern, Regalböden und Ähnlichem.

Lamellen-/Heizkörperbürste (SHB 30)

Zum Entstauben von Heizkörperrippen, schmalen Regalen oder Fugen.

Matratzendüse (SMD 10)

Zum bequemen Absaugen von Matratzen, Polstermöbeln und deren Fugen.

Fugendüse, 300 mm (SFD 10)

Extralange Fugendüse zum Aussaugen von Falten, Fugen und Ecken.

Fugendüse, 560 mm (SFD 20)

Flexible Fugendüse zum Aussaugen schwer zugänglicher Stellen.

Polsterdüse, 190 mm (SPD 10)

Breite Polsterdüse zum Absaugen von Polstermöbeln, Matratzen und Kissen.

Flexible Schlauchverlängerung (SFS 10)

Zur Verlängerung des Saugschlauches um ca. 1,5 m.

Comfort-Handgriff mit Beleuchtung (SGC 20)

Zum Ausleuchten des Arbeitsbereiches.

Filter

Abluftfilter Active AirClean 30 (SF-AA 30)

Zur deutlichen Reduzierung störender Gerüche. Ideal für Haustierbesitzer und Raucherhaushalte.

Abluftfilter HEPA AirClean 30 (SF-HA 30)

Zum effektiven Filtern von Feinstaub und Allergenen. Ideal für Hausstauballergiker.

Filtergitter

Wird benötigt, wenn Sie anstelle eines Abluftfilters Active AirClean 30 oder HEPA AirClean 30 einen Abluftfilter AirClean einsetzen möchten.

Warning and Safety instructions	26
Guide to the appliance	32
Caring for the environment	34
Notes on Delegated Regulation (EU) No. 665/2013 and 666/2013	35
Illustrations	35
Preparing for use	35
Use	37
Setting down and storing the vacuum cleaner	38
Maintenance	39
Purchasing new dustbags and filters.....	39
Ordering the correct dustbags and filters.....	39
When to change the dustbag.....	40
How to replace the dustbag.....	40
When to change the motor protection filter.....	41
How to change the motor protection filter.....	41
When to replace the exhaust filter AirClean.....	41
How to replace the AirClean exhaust filter.....	41
When to replace the Active AirClean 30/HEPA AirClean 30 filter?.....	41
How to replace the Active AirClean 30/HEPA AirClean 30 filter.....	42
Replacing one type of exhaust filter with another.....	42
When changing the filter, please note.....	42
When to change the thread lifters.....	42
How to replace the thread lifters.....	42
Cleaning and care	42
Problem solving guide	44
Service	45
Contact in case of malfunction.....	45
Warranty.....	45
Warranty in the UAE.....	45
Optional accessories	45
Electrical connection for the UK	47
Electrical connection AU, NZ	47

en - Warning and Safety instructions

This vacuum cleaner complies with current safety requirements. Inappropriate use can, however, lead to personal injury and damage to property.

To avoid the risk of personal injury and damage to the vacuum cleaner, please read these instructions carefully before using it for the first time. They contain important information on its safety, operation and maintenance.

Keep these instructions in a safe place and pass them on to any future owner.

Always disconnect the vacuum cleaner from the mains supply when you have finished using it, before changing over accessories, as well as for maintenance work and cleaning. Switch the vacuum cleaner off at the wall socket and unplug it.

Correct application

- ▶ This vacuum cleaner is intended for cleaning flooring in domestic households and similar residential environments.
- ▶ This vacuum cleaner can be used for all normal cleaning of carpets, rugs and robust hard flooring.
- ▶ This vacuum cleaner is not intended for outdoor use.
- ▶ This vacuum cleaner is intended for use at altitudes of up to 4000 m above sea level.
- ▶ The vacuum cleaner must only be used to vacuum dry floor surfaces. Do not use on people and animals. Any other usage, modification or alteration is not supported by the manufacturer and could be dangerous.

▶ This vacuum cleaner can only be used by people with reduced physical, sensory or mental capabilities, or lack of experience or knowledge, if they are supervised whilst using it or have been shown how to use it in a safe way and understand and recognise the consequences of incorrect operation.

Safety with children

- ▶ Danger of suffocation. Packaging, e.g. plastic wrappings, must be kept out of the reach of babies and children. Whilst playing, children could become entangled in packaging or pull it over their head and suffocate.
- ▶ Children under 8 years of age must be kept away from the vacuum cleaner unless they are constantly supervised.
- ▶ Children aged 8 and older may only use the vacuum cleaner without supervision if they have been shown how to use it in a safe manner. Children must be able to understand and recognise the possible dangers caused by incorrect operation.
- ▶ Children must not be allowed to clean or maintain the vacuum cleaner unsupervised.
- ▶ Please supervise children in the vicinity of the vacuum cleaner and do not let them play with it.

Technical safety

- ▶ Before using the vacuum cleaner and its accessories, check for any visible signs of damage. Do not use a damaged appliance.

en - Warning and Safety instructions

- ▶ Ensure that the connection data on the data plate of the vacuum cleaner (voltage and frequency) match the mains electricity supply exactly. The vacuum cleaner is suitable for use with 50 Hz or 60 Hz without modification.
- ▶ The mains electrical plug must be fitted with an appropriate fuse.
- ▶ AUS/NZ: The mains electrical outlet must be fitted with an appropriate circuit breaker.
- ▶ Reliable and safe operation of this vacuum cleaner can only be assured if it has been connected to the mains electricity supply.
- ▶ While the vacuum cleaner is under warranty, repairs should only be undertaken by a Miele authorised service technician. Otherwise the warranty will be invalidated.
- ▶ Do not pull or carry the vacuum cleaner by the cable, and be careful not to damage the cable when withdrawing the plug from the socket. Keep the cable away from sharp edges and do not let it get squashed, for example, under a door. Avoid running the vacuum cleaner over the cable. This could damage the cable, plug or socket. The appliance must not be used if any of these have suffered damage.
- ▶ Do not use the vacuum cleaner if the cable is damaged. If the cable is damaged it must be replaced together with a complete cable rewind. For safety reasons this must only be done by Miele Service or a Miele authorised service technician.

- ▶ When vacuuming, in particular fine dust, e.g. sawdust, sand, plaster, flour, talcum powder etc., electrostatic charges build up naturally. Under certain conditions these charges will be released. To avoid the unpleasant effects of these discharges, a metal inlay has been incorporated into the underside of the handle. Please make sure that you keep your hand in constant contact with this metal strip during vacuuming.
- ▶ Do not let the vacuum cleaner get wet. Clean only with a dry cloth or slightly damp cloth when disconnected from the mains supply.
- ▶ Repairs should only be carried out by a Miele authorised service technician. Repairs and other work by unqualified persons can cause considerable danger to users.
- ▶ Miele can only guarantee the safety of the appliance when genuine original Miele replacement parts are used. Faulty components must only be replaced by Miele spare parts.

Correct use

- ▶ To avoid the risk of damage, do not use the vacuum cleaner without the dustbag, dust compartment filter and exhaust filter in place.
- ▶ The dust compartment cover will not close without a dustbag fitted. Do not force it.
- ▶ Do not vacuum up anything which has been burning or is still glowing e.g. cigarettes, ashes or coal, whether glowing or apparently extinguished.

en - Warning and Safety instructions

- ▶ Do not use the vacuum cleaner to vacuum up any water, liquid or damp dirt. Wait until any freshly cleaned or shampooed rugs or carpets are completely dry before attempting to vacuum.
- ▶ Do not use the vacuum cleaner to vacuum toner dust. Toner, such as that used in printers and photocopiers, can conduct electricity.
- ▶ Do not vacuum up any inflammable or combustible liquids or gases and do not vacuum in areas where such substances are stored.
- ▶ Do not vacuum at head height and do not let the suction get anywhere near a person's head.

Accessories

- ▶ It is not advisable to vacuum directly with the handle, i.e. without an accessory attached as the rim could get damaged and you could hurt yourself on sharp edges.
- ▶ Only use genuine dustbags, filters and accessories with the “ORIGINAL Miele” logo on them. Otherwise the manufacturer cannot guarantee the safety of the product.

Miele cannot be held liable for damage caused by incorrect use or operation or by non-compliance with these Warning and Safety instructions.

en - Guide to the appliance

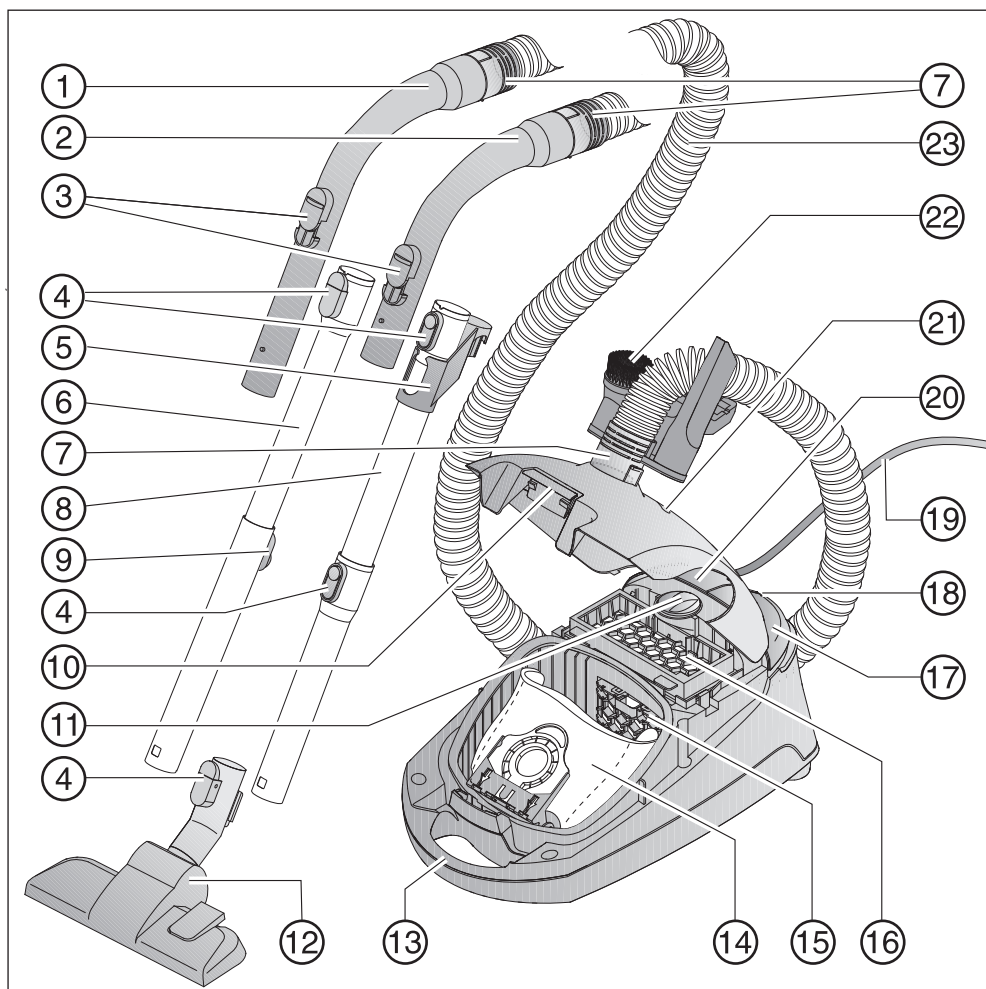

- ① XXL handle *
- ② Handle *
- ③ Air inlet valve
- ④ Release buttons *
- ⑤ Connection piece for storage *
- ⑥ Telescopic suction tube *
- ⑦ Hose connection socket
- ⑧ EasyLock suction tube *
- ⑨ Telescopic suction tube release mechanism *
- ⑩ Dust compartment lid release catch
- ⑪ Suction power selector
- ⑫ Floorhead
- ⑬ Carrying handle
- ⑭ Original Miele dustbag
- ⑮ Motor protection filter
- ⑯ AirClean filter *
- ⑰ On/Off footswitch ①
- ⑱ Park System for pauses during vacuuming
- ⑲ Mains cable
- ⑳ Footswitch for automatic cable rewind
- ㉑ Dustbag change indicator
- ㉒ Accessories holder with three accessories
- ㉓ Suction hose

Underneath - suction tube holder (not illustrated)

* these features depend on model and may vary or may not be available on your vacuum cleaner.

Disposal of the packing material

The packaging is designed to protect the appliance from damage during transportation. The packaging materials used are selected from materials which are environmentally friendly for disposal and should be recycled.

Recycling the packaging reduces the use of raw materials in the manufacturing process and also reduces the amount of waste in landfill sites.

Disposing of the dustbag and filters

Dustbags and filters are made from environmentally friendly materials, and can be disposed of with the normal household waste, as long as they have been used exclusively for general household dust.

Disposing of your old appliance

Before disposing of your old appliance remove the dustbag and filters and dispose of them with your household waste.

Electrical and electronic appliances often contain valuable materials. They also contain specific materials, compounds and components, which were essential for their correct function and safety. These could be hazardous to human health and to the environment if disposed of with your domestic waste or if handled incorrectly. Please do not, therefore, dispose of your old appliance with your household waste.



Please dispose of it at your local community waste collection / recycling centre for electrical and electronic appliances, or contact your dealer or Miele for advice. You are also responsible (by law, depending on country) for deleting any personal data that may be stored on the appliance being disposed of. Please ensure that your old appliance poses no risk to children while being stored prior to disposal.

Notes on Delegated Regulation (EU) No. 665/2013 and 666/2013

This vacuum cleaner is a domestic vacuum cleaner and is classified as a universal vacuum cleaner in accordance with the above-mentioned regulations.

These operating instructions, the EU data sheet and the online energy efficiency label for this vacuum cleaner are available to download from the Miele website at www.miele.com.

The annual energy consumption stated on the data sheet and on the energy efficiency label describes the indicative annual energy consumption (kWh per year), based on 50 cleaning cycles. Actual energy consumption depends on how the vacuum cleaner is used.

All tests and calculations were carried out according to the following harmonised standards applicable at the time in due consideration of the published regulation guidelines of the European Commission from September 2014:

- a) EN 60312-1 Vacuum cleaners for household use - Part 1: Dry vacuum cleaners - Methods for measuring the performance.
- b) EN 60704-2-1 Household and similar electrical appliances - Test code for the determination of airborne acoustical noise - Part 2-1: Particular requirements for vacuum cleaners.
- c) EN 60335-2-2 Household and similar electrical appliances - Safety - Part 2-2: Particular requirements for vacuum cleaner and water suction appliances.

Not all floorheads and accessories supplied with the vacuum cleaner are intended for intensive cleaning of carpets or hard floors as described in the regulations. The following floorheads and settings were used to determine the values:

For energy consumption and cleaning class on carpet and hard floors and sound power level on carpet the universal floorhead was used in the carpet position (press the  footswitch).

The values on the EU data sheet and the energy efficiency label refer exclusively to the combinations and settings of floorheads on the different floor surfaces described here.

Only original Miele dustbags, motor protection filters and exhaust filters were used for all measurements.

Illustrations

The illustrations referred to in the text are shown on the fold-out pages at the end of these operating instructions.

Preparing for use

Attach the suction hose (dia. 01)

- ① Insert the hose connector into the suction socket on the vacuum cleaner until it clicks into position.

To detach the suction hose

- ② Press the release buttons at the side of the hose connector, and lift the hose from the socket.

Connect the suction hose to the handle (dia. 02)

- Fit the connector at the other end of the suction hose into the handle until it clicks into position.

Your vacuum cleaner is fitted with one of the following suction tubes, depending on model:

- EasyLock suction tube
- Comfort telescopic suction tube

To assemble the EasyLock tube (dia. 03)

- Hold the suction tube by the connection piece and push it into the second suction tube, turning it clockwise or anti-clockwise until it clicks into position.
- Slide the connection piece upwards until it clicks into position.

Connect the handle to the suction tube (dia. 04)

- ① Insert the handle into the suction tube until it clicks into position. To do this, line up the guides on the two pieces.

To detach the handle

- ② To detach the handle from the suction tube, press the release button and pull the handle out of the suction tube, twisting it slightly as you do so.

Adjusting the Comfort telescopic suction tube (dia. 05)

One part of the Comfort telescopic tube is packed inside the other, and it can be adjusted to suit your height for comfortable vacuuming.

- Grasp the release mechanism and adjust the telescopic suction tube to the required length.

Connect the suction tube to the floorhead (dia. 06)



- ① Push the suction tube into the floorhead and turn it clockwise or anti-clockwise until it clicks into position.
- ② To separate the suction tube from the floorhead press the release button and pull the suction tube away from the floorhead, twisting it slightly as you do so.

To adjust the standard adjustable floorhead (dia. 06)

This vacuum cleaner can be used for daily cleaning of carpets, rugs and robust hard flooring.

Miele offer a range of other floorheads, brushes and accessories for other types of flooring and special requirements.

Please observe the flooring manufacturer's cleaning and care instructions.

- ③ Vacuum carpets and rugs with the brush retracted:
 - Press the  foot control.
- Clean hard flooring which is not susceptible to scratching, as well as flooring with gaps or deep crevices in it with the brush protruding:
- Press the  foot control.

Activating the exhaust filter timestrip® change indicator

Depending on the model, your vacuum cleaner will be fitted as standard with one of the following exhaust filters (dia. 07).

- a AirClean
- b Active AirClean 30 (black)
- c HEPA AirClean 30 (white)

If your vacuum cleaner is fitted with filter **b** or **c**, you need to activate the exhaust filter timestrip® change indicator.

- Pull the release catch for the dust compartment lid upwards and open the lid as far as it will go (dia. 08).
- Remove the indicator strip (dia. 09).
- Press the exhaust filter timestrip® change indicator (dia. 10).

After approx. 10 - 15 seconds, a thin red line will appear in the left hand side of the display (dia. 11).

- Close the dust compartment lid securely, making sure it clicks into position. Take care not to trap the dust-bag when doing so.

How the exhaust filter timestrip works®

The exhaust filter TimeStrip® change indicator shows the remaining functional life of the exhaust filter. After approx. 50 operating hours the display will be completely filled with red (dia. 12). 50 operating hours equates to approximately one year of use.

Using the accessories supplied (dia. 13 + 14)

- ① Dusting brush
- ② Upholstery nozzle
- ③ Crevice nozzle
- ④ Accessory holder for the three accessories supplied

Symbols on the holder show where to attach the different accessories.

- Attach the accessories holder to the hose connector socket at the top or bottom of the suction hose. Make sure it clicks into position.

Adjustable floorhead (dia. 15)

The adjustable floorhead can also be used for vacuuming the stairs.

 For safety reasons when vacuuming stairs, it is best to start at the bottom of the stairs and move upwards.

Use

To unwind the mains cable (dia. 16)

- ① Pull the mains cable out to the required length.

 If vacuuming for longer than 30 minutes, the mains cable must be pulled out to its fullest extent. Otherwise there is a danger of overheating and damage.

To rewind the cable

- Switch off at the wall socket and remove the plug.
- ② Press the rewind foot switch. The cable will rewind automatically.

To switch on and off (dia. 17)

- Press the On/Off foot control ①.







During vacuuming

 When vacuuming, in particular fine dust, e.g. sawdust, sand, plaster, flour, talcum powder etc., electrostatic charges build up naturally. Under certain conditions these charges will be released. To avoid the unpleasant effects of these discharges, a metal inlay has been incorporated into the underside of the handle. Please make sure that you keep your hand in constant contact with this metal strip during vacuuming (dia. 18).

To regulate the suction power (dia. 19)

The suction power can be regulated to suit the type of flooring being cleaned. Reducing the suction power reduces the amount of effort required to manoeuvre the floorhead.

The vacuum cleaner has symbols on the controls which indicate the type of use the settings are suitable for.

-  Curtains, fabric
-  Upholstery, cushions
-  Cut pile carpets, rugs and runners
-  Energy-saving vacuuming. This setting is also very quiet
-  Loop pile carpet and rugs
-  Hard flooring and heavily soiled carpets and rugs

- Turn the suction power selector manually to the suction power setting you require.

To open the air inlet valve (dia. 20)

It is easy to reduce the suction power for a short time, e.g. to prevent rugs or other objects being sucked into the vacuum cleaner.

- Open the air inlet valve on the handle far enough to reduce the suction power.

The floorhead will be easier to manoeuvre. Close the valve when you are ready to use full power again.

Setting down and storing the vacuum cleaner

Park System for pauses during vacuuming (dia. 21)

The Park System allows you to conveniently park the suction tube and floorhead during brief pauses.

- Slot the floorhead into the slot in the parking attachment.

If your vacuum cleaner is on a sloping surface, e.g. a ramp,

- retract the telescopic suction tube fully
- do not use the park system if your vacuum cleaner has an EasyLock suction tube.

Park System for storage (dia. 22 + 23)

 Always disconnect the vacuum cleaner from the electrical supply when you have finished using it. Switch it off at the wall socket and unplug it.

- Stand the vacuum cleaner upright.

If your vacuum cleaner has a telescopic suction tube, retract the tubes fully so that it takes up less room for storage.

- Slot the floorhead downwards into the parking attachment.

If your vacuum cleaner has an EasyLock suction tube you can separate the two sections for storage purposes.

- Press the release button on the lower section and pull the top section out.
- Push the connection piece attached to the upper tube into the lower tube.

Maintenance

 Always disconnect the vacuum cleaner from the electrical supply for maintenance work and for cleaning. Switch off at the wall socket and unplug it.

The Miele filtration system consists of three components:

- Original Miele dustbag
- Motor protection filter
- Original Miele exhaust filter

These will need to be replaced from time to time to ensure that your vacuum cleaner performs efficiently.

We recommend only using genuine dustbags, filters and accessories with the “ORIGINAL Miele” logo on them. This will ensure that the suction power of the vacuum cleaner is maintained, giving the best possible cleaning results.

Dustbags with the “ORIGINAL Miele” logo on them are not made from paper or paper-based materials and nor do they have a cardboard collar. This is why our dustbags are particularly long-lasting and reliable.

Please note that appliance faults and damage originating from the use of accessories which do not carry the “ORIGINAL Miele” logo will not be covered by the appliance guarantee.

Purchasing new dustbags and filters

Original Miele dustbags and filters are available from the Miele webshop, the Miele Spare Parts Department and your Miele dealer.

Ordering the correct dustbags and filters

Only use original Miele **GN** dustbags with a **blue** collar and original Miele filters. These are identified by the “ORIGINAL Miele” logo on the packaging.



Every packet of original Miele dustbags contains four dustbags, one AirClean exhaust filter and one motor protection filter. Original Miele multipacks contain 16 dustbags, four AirClean exhaust filters and four motor protection filters (only available in selected countries).

Original Miele exhaust filters can also be purchased separately from the Miele Spare Parts Dept. or your Miele dealer. Please quote the model number of your vacuum cleaner when ordering to make sure you get the correct filter. You can also order all accessories via the Miele webshop.

When to change the dustbag (dia. 24)

Change the dustbag when the colour marker in the dustbag change indicator turns red, or sooner if it is no longer effective (see possible reasons for this below).

Miele dustbags are disposable and designed for single use only. Dispose of the dustbag when full. Do not attempt to reuse. Blocked pores in used dustbags will reduce the suction power of the vacuum cleaner.

To check the dustbag change indicator

- Attach the standard adjustable floorhead to the vacuum cleaner.

- Switch the vacuum cleaner on and select the highest power setting.
- Lift the floorhead off the floor a little.

How the dustbag change indicator works

The dustbag change indicator is set for normal household dust. This generally contains a mixture of dust, hair, threads, carpet fluff, grit etc.

However, if the cleaner has been used to vacuum up fine dust, such as plaster, brick dust, cement or flour, the pores of the dustbag will become blocked very quickly.

This affects the air permeability of the bag, and the marker will indicate that the bag is "full" even when it is not. The dustbag must be replaced if this is the case.

If, on the other hand, a large amount of hair and carpet fluff which typically contains a lot of air is vacuumed up, the indicator may fail to react even though the bag is full. You should still change it. Both these extremes can occur.

How to replace the dustbag (dia. 25)

- Press both release buttons at the side of the hose connector, and lift the hose from the socket (dia. 01).
- Pull the release catch upwards and open the dust compartment lid as far as it will go (dia. 08).

The dustbag has a flap which closes automatically when the dust compartment lid is raised to prevent any dust escaping.

- ① Pull the dustbag out by the grip on the collar.

- ② Fit the new dustbag into the holder as far as it will go. Leave it folded up when you take it out of the box.
- Close the dust compartment lid securely, making sure it clicks into position. Take care not to trap the dustbag when doing so.

A safety device prevents the lid closing without a dustbag in place. Do not use force!

- Insert the hose connector into the suction socket on the vacuum cleaner until it clicks into position (dia. 01).

When to change the motor protection filter

Replace this filter every time you start a new packet of dustbags. Every packet of original Miele dustbags contains a motor protection filter. Multipacks contain four motor protection filters (only available in selected countries).

How to change the motor protection filter (dia. 26)

- Open the dust compartment lid.
- Pull the dustbag out by the grip on the collar.
- Unclip the filter frame and replace the motor protection filter.
- Close the filter frame.
- Fit the dustbag into the holder as far as it will go.
- Close the dust compartment lid.

When to replace the exhaust filter AirClean

Replace this filter every time you start a new packet of Miele dustbags. Every packet of original Miele dustbags contains one AirClean exhaust filter. Multipacks contain four AirClean filters (only available in selected countries).

How to replace the AirClean exhaust filter (dia. 27)

Do not use more than one exhaust filter at a time.

- Open the dust compartment lid.
- ① Release the filter grille and raise it upwards. Grasp the used AirClean filter by the clean, unsoiled section (see arrow) and take it out.
 - ② Replace it with a new AirClean exhaust filter.

If you wish to fit an Active AirClean 30 or a HEPA AirClean 30 filter, see "Maintenance - Replacing one type of exhaust filter with another".

- Close the filter grille.
- Close the dust compartment lid.

When to replace the Active AirClean 30/HEPA AirClean 30 filter? (dia. 12)

Replace this filter when the exhaust filter timestrip® change indicator is completely red.

The indicator lights up after approximately 50 hours of operation, which is equivalent to about a year of average use. You can continue vacuuming when the light comes on. However, the suc-

tion power will be reduced as will the effectiveness of the filter if it is not replaced in good time.

How to replace the Active AirClean 30/HEPA AirClean 30 filter (dia. 28)

Do not use more than one exhaust filter at a time.

- Open the dust compartment lid.
- ① Lift the exhaust filter and remove it.
- ② Insert a new exhaust filter, making it sure it goes in properly, then push it down into position.
- Press the exhaust filter change indicator (dia. 10).

After approx. 10 - 15 seconds, a thin red line will appear in the left hand side of the display (dia. 11).

If you wish to fit an AirClean filter, see “Replacing one type of exhaust filter with another”.

- Close the dust compartment lid.

Replacing one type of exhaust filter with another (dia. 07)

Depending on model, your vacuum cleaner will be fitted as standard with one of the following exhaust filters:

- a AirClean
- b Active AirClean 30 (black)
- c HEPA AirClean 30 (white)

Do not use more than one exhaust filter at a time.

When changing the filter, please note

1. If you wish to replace exhaust filter **a** with filter **b** or **c**, it is essential that you remove the filter grille before you fit the new exhaust filter.

You must also activate the exhaust filter timestrip® change indicator (dia. 10).

2. If you wish to replace exhaust filter **b** or **c** with filter **a**, you must insert the new filter into a filter grille * before installing (dia. 27).

* Filter grille - see “Optional accessories”

When to change the thread lifters

The thread lifters on the suction inlet to the floorhead can be replaced. Check them from time to time and replace them if the pile has worn down.

How to replace the thread lifters (dia. 29 + 30)

- Use a suitable screwdriver to remove the thread lifters from the slots.
- Fit new thread lifters.

Replacement parts are available from your Miele dealer or from the Miele Spare Parts Dept.

Cleaning and care

 Always disconnect the vacuum cleaner from the electrical supply before cleaning it. Switch off at the wall socket and unplug it.

Vacuum cleaner and accessories

The vacuum cleaner and all plastic accessories can be cleaned with a proprietary cleaner suitable for plastic.

 Do not use abrasive cleaning agents, glass cleaning agents, all-purpose cleaners or oil-based conditioning agents!

Dust compartment

The dust compartment can, if necessary, be cleaned using a **dry** duster, brush or, if available, a second vacuum cleaner to vacuum the dust out.

 Do not let the vacuum cleaner get wet! If moisture gets into the vacuum cleaner, there is a risk of electric shock.

Problem solving guide

Many malfunctions and faults that can occur in daily operation can be easily remedied. Time and money will be saved because a service call will not be needed.

The following guide may help you to find the reason for a malfunction or a fault, and to correct it.

Problem	Cause and remedy
<p>The vacuum cleaner switches off automatically.</p>	<p>A temperature limiter switches the vacuum cleaner off automatically if it gets too hot.</p> <p>This can occur if, for instance, large articles block the suction tube or when the dustbag is full or contains particles of fine dust. A heavily soiled exhaust or dust compartment filter can also be the cause of overheating.</p> <ul style="list-style-type: none"> ■ Switch the vacuum cleaner off immediately using the On/Off foot control ①. Switch off at the wall socket and unplug it. <p>After removing the cause, wait for approximately 20 - 30 minutes to allow the vacuum cleaner to cool down. It can then be switched on again.</p>

Service

Contact in case of malfunction

In the event of any faults which you cannot remedy yourself, please contact your Miele Dealer or Miele Service.

Contact information for Miele Service can be found at the end of this document.

Please note that telephone calls may be monitored and recorded for training purposes and that a call-out charge will be applied to service visits where the problem could have been resolved as described in this booklet.

Warranty

For information on the appliance warranty specific to your country, please contact Miele. See back cover for address.

In the UK, your appliance warranty is valid for 2 years from the date of purchase. However, you must activate your cover by calling 0330 160 6640 or registering online at www.miele.co.uk.

Warranty in the UAE

The appliance warranty is valid for 2 years from date of purchase. For more information on country specific warranty terms and conditions, please contact Miele Customer Service. See end of this booklet for contact details.

Optional accessories

Certain models are supplied as standard with one or more of the following accessories.

Please observe the flooring manufacturer's cleaning and care instructions.

These and many other products can be ordered from the Miele webshop, the Miele Spare Parts Dept. or your Miele dealer.

Floorheads / brushes

AllergoTeQ floorhead (SBDH 285-3)

This floorhead is suitable for daily hygienic cleaning of all floor surfaces. The level of cleanliness of the floor shows in a colour "traffic light" display when vacuuming.

Turbobrush TurboTeQ (STB 305-3) / Turbobrush Turbo (STB 205-3)

This brush is ideal for removing fluff and hair from short-pile carpet.

Hard floorbrush (SBB 235-3)

This brush is designed for use on hard flooring such as tiled or stone floors.

Hard floor Twister floorbrush with swivel action (SBB 300-3)

This brush is suitable for a variety of hard floor surfaces and has a swivel joint enabling it to get into awkward corners.

Parquet Twister floorbrush with swivel action (SBB 300-3)

(only available in selected countries)

With natural bristles for vacuuming smooth hard floors and small gaps.

Parquet Twister XL floorbrush with swivel action (SBB 400-3)

(only available in selected countries)

With natural bristles for quickly vacuuming smooth hard floors and small gaps.

Other accessories

MicroSet (SMC 20)

This set is specially designed for cleaning small objects and difficult to reach areas (such as PC keyboards, stereo equipment, intricately carved furniture and ornaments, models etc).

Flexible Mini Turbobrush XS (STB 20) / Turbo Mini (STB 101)

For vacuuming upholstery, mattresses or car seats, etc.

Universal brush (SUB 20)

(only available in selected countries)

For dusting books, shelves, etc.

Radiator brush (SHB 30)

For dusting radiators, narrow shelves and crevices.

Mattress nozzle (SMD 10)

For vacuuming upholstery, mattresses, cushions, curtains, covers etc.

Crevice nozzle, 300 mm (SFD 10)

Extra long crevice nozzle for cleaning in folds, crevices and corners.

Crevice nozzle, 560 mm (SFD 20)

Flexible crevice nozzle for vacuuming hard to reach places.

Upholstery nozzle, 190 mm (SPD 10)

Extra wide upholstery nozzle for cleaning upholstered furniture, mattresses and pillows.

Flexible hose extension (SFS 10)

For extending the suction hose by approximately 1.5 m.

Comfort handle with lighting (SGC 20)

Lights up the area being vacuumed.

Filters

Active AirClean 30 exhaust filter (SF-AA 30)

For a significant reduction of unpleasant odours. Ideal for households with pets or smokers.

HEPA AirClean 30 exhaust filter (SF-HA 30)

Effectively filters fine dust and allergens. Ideal for people allergic to house dust.

Filter grille

The filter grille is required if you wish to use an AirClean filter instead of an Active AirClean 30 filter or a HEPA AirClean 30 filter.

Electrical connection for the UK

All electrical work should be carried out by a suitably qualified and competent person in strict accordance with current national and local safety regulations (BS 7671 in the UK). The voltage and frequency are given on the data plate located underneath the vacuum cleaner. Please ensure that these match the household mains supply. The fuse rating is quoted on the plug. The appliance is supplied with a cable and moulded plug ready for connection to a 230-240 V/50 Hz a.c. single phase supply.

Non-rewireable plugs BS 1363

The fuse cover must be re-fitted when changing the fuse, and if the fuse cover is lost the plug must not be used until a suitable replacement is obtained. The colour of the correct replacement cover is that of the coloured insert in the base of the plug, or the colour that is embossed in words on the base of the plug, (as applicable to the design of plug fitted). Replacement fuses should be ASTA approved to BS1362 and have the correct rating. Replacement fuses and fuse covers may be purchased from your local electrical supplier.

Electrical connection AU, NZ

All work should be carried out by a suitably qualified and competent person in strict accordance with national and local safety regulations. The voltage and rated load are given on the data plate located underneath the vacuum cleaner. Please ensure that these match the household mains supply. The appliance is supplied with a cable and moulded plug ready for connection to a 230V/50Hz AC single phase supply.

Test Marks	Electrical safety RCM Mark
Electrically suppressed according to	AS/NZS CISPR 14.1

fr - Table des matières

Consignes de sécurité et mises en garde	49
Description de l'appareil	54
Votre contribution à la protection de l'environnement	56
Notes sur les directives européennes 665/2013 (UE) et 666/2013 (UE)	57
Références des croquis	57
Avant utilisation	58
Utilisation des accessoires fournis	59
Utilisation	60
Pause et rangement	61
Maintenance	61
Où se procurer les sacs et les filtres ?	62
Quels sacs à poussière et quels filtres choisir ?	62
Quand remplacer le sac à poussière ?	62
Comment remplacer le sac à poussière ?	63
Quand remplacer le filtre moteur ?	63
Comment remplacer le filtre moteur ?	63
Quand remplacer le filtre d'évacuation AirClean ?.....	63
Comment remplacer le filtre d'évacuation AirClean ?	64
Quand remplacer le filtre d'évacuation Active AirClean 30/ HEPA AirClean 30 ?	64
Comment remplacer le filtre d'évacuation Active AirClean 30/ HEPA AirClean 30 ?	64
Changer le type de filtre d'évacuation	64
Conseils en cas de changement du type de filtre	65
Quand remplacer les ramasse-fils ?.....	65
Comment remplacer les ramasse-fils ?	65
Entretien	65
En cas d'anomalie	66
Service après-vente	67
Contact en cas d'anomalies.....	67
Garantie.....	67
Accessoires en option	67

Cet aspirateur répond aux réglementations de sécurité en vigueur. Toute utilisation non conforme peut entraîner des dommages corporels et matériels.

Lisez attentivement ce mode d'emploi avant d'utiliser l'aspirateur pour la première fois. Il contient des informations importantes sur la sécurité, l'utilisation et l'entretien de votre aspirateur. Vous vous protégerez et éviterez tout dommage.

Conservez ce mode d'emploi et veuillez le remettre en cas de cession de cet appareil.

Eteignez toujours l'aspirateur après utilisation, avant de le nettoyer ou si vous souhaitez procéder à une opération de maintenance ou changer un accessoire. Débranchez l'aspirateur de la prise murale.

Utilisation conforme

- ▶ Cet aspirateur est destiné à une utilisation à la maison ou de type domestique.
- ▶ Cet aspirateur est conçu pour l'aspiration quotidienne des tapis, moquettes et sols durs peu fragiles.
- ▶ Cet aspirateur ne doit pas être utilisé en extérieur.
- ▶ Cet aspirateur est conçu pour une utilisation jusqu'à 4000 m d'altitude au-dessus du niveau de la mer.

fr - Consignes de sécurité et mises en garde

▶ N'utilisez l'aspirateur que dans le cadre domestique, pour aspirer des poussières sèches. N'utilisez pas cet aspirateur sur les hommes et les animaux. Toute autre application, adaptation ou modification de l'aspirateur est interdite.

▶ Les personnes qui ne sont pas en mesure d'utiliser l'aspirateur en toute sécurité en raison de déficiences physiques, sensorielles ou mentales, de leur inexpérience ou de leur ignorance ne doivent pas l'utiliser sans la surveillance ou les instructions d'une personne responsable.

Précautions à prendre avec les enfants

▶ Risque d'asphyxie ! Les enfants se mettent en danger en s'enveloppant dans les matériaux d'emballage (film plastique, par exemple) ou en glissant leur tête à l'intérieur. Tenez les matériaux d'emballage hors de portée des enfants.

▶ Tenez les enfants de moins de huit ans éloignés de l'appareil à moins qu'ils ne soient sous étroite surveillance.

▶ Les enfants à partir de huit ans sont autorisés à utiliser l'aspirateur sans surveillance uniquement si vous leur avez expliqué comment l'utiliser sans danger. Les enfants doivent être en mesure d'appréhender et de comprendre les risques encourus en cas de mauvaise manipulation.

▶ Les enfants ne doivent pas nettoyer ou intervenir sur l'appareil sans être sous la surveillance d'un adulte.

▶ Surveillez les enfants lorsqu'ils jouent à proximité de l'aspirateur. Ne laissez jamais les enfants jouer avec l'aspirateur.

Sécurité technique

- ▶ Avant toute utilisation, vérifiez que l'aspirateur ou les accessoires ne présentent aucun dommage apparent. N'allumez et n'utilisez jamais un aspirateur endommagé.
- ▶ Comparez les données de raccordement indiquées sur la plaque signalétique de l'appareil (tension et fréquence) avec celles du réseau. Ces données doivent absolument coïncider. L'aspirateur est conçu sans modification pour des réseaux de 50 Hz ou 60 Hz.
- ▶ La prise électrique doit être protégée par un fusible 10 A ou 16 A.
- ▶ Seul un raccordement de l'aspirateur au réseau électrique public permet de garantir un fonctionnement sûr et fiable de ce dernier.
- ▶ Pendant la période de garantie, seul un service après-vente agréé par le fabricant est habilité à réparer l'aspirateur, faute de quoi tout bénéfice de la garantie est perdu en cas de panne ultérieure.
- ▶ Ne vous servez pas du câble d'alimentation pour porter l'aspirateur et ne tirez pas sur le câble pour débrancher la prise. Ne tirez pas le câble sur des arêtes vives et ne le coincez pas sous une porte ! Evitez de rouler trop souvent sur le câble. Le câble, la fiche et la prise risqueraient d'être endommagés et de vous mettre en danger.

fr - Consignes de sécurité et mises en garde

- ▶ N'utilisez pas l'aspirateur lorsque le câble d'alimentation est endommagé. Ne faites remplacer un câble endommagé que par un câble d'origine. Pour des raisons de sécurité, seul un professionnel agréé par Miele ou le service après-vente Miele doit se charger de l'échange.
- ▶ Lorsque vous aspirez des poussières fines telles que la sciure ou le sable, des décharges électrostatiques peuvent se produire dans certaines circonstances. Pour éviter de tels désagréments, cet aspirateur est équipé d'une bande métallique comme dispositif de dérivation au bas de la poignée. Laissez votre main dessus pendant que vous aspirez.
- ▶ Ne plongez jamais l'aspirateur dans l'eau. Nettoyez-le avec un chiffon sec ou légèrement humide.
- ▶ Les réparations ne doivent être effectuées que par des techniciens Miele agréés. Les réparations non conformes peuvent entraîner de graves dangers pour l'utilisateur.
- ▶ Les pièces de rechange d'origine sont les seules dont Miele garantit qu'elles remplissent les conditions de sécurité. Ne remplacez les pièces défectueuses que par des pièces détachées d'origine.

Précautions d'utilisation

- ▶ N'utilisez pas l'aspirateur sans sac à poussière, sans filtre moteur et sans filtre d'évacuation !
- ▶ Vous ne pouvez pas fermer le couvercle de l'aspirateur si vous n'avez pas inséré de sac à poussière. Ne forcez pas.

- ▶ N'aspirez pas d'objets incandescents comme les cendres, le charbon qui semblent éteints.
- ▶ N'aspirez pas de liquides ou d'éléments humides ! Laissez sécher complètement les tapis et moquettes sham-pouinés avant de les aspirer.
- ▶ N'aspirez pas de toner ! Le toner utilisé pour les imprimantes et les photocopieurs peut être conducteur.
- ▶ N'aspirez pas de produits ni de gaz inflammables ou explosifs. N'utilisez pas l'aspirateur dans des locaux dans lesquels sont stockés ces produits.
- ▶ Lorsque vous aspirez avec le tube télescopique, évitez de l'approcher de votre tête.

Accessoires

- ▶ Lorsque vous passez l'aspirateur avec la poignée pour flexible sans accessoire, veillez à ne pas l'abîmer.
- ▶ N'utilisez que des sacs à poussière, des filtres et des accessoires portant le logo « ORIGINAL Miele ». Le fabricant ne peut garantir votre sécurité que dans ces conditions.

Miele ne peut pas être tenu pour responsable pour les dommages qui résulteraient d'une mauvaise utilisation et qui iraient à l'encontre des consignes de sécurité.

fr - Description de l'appareil

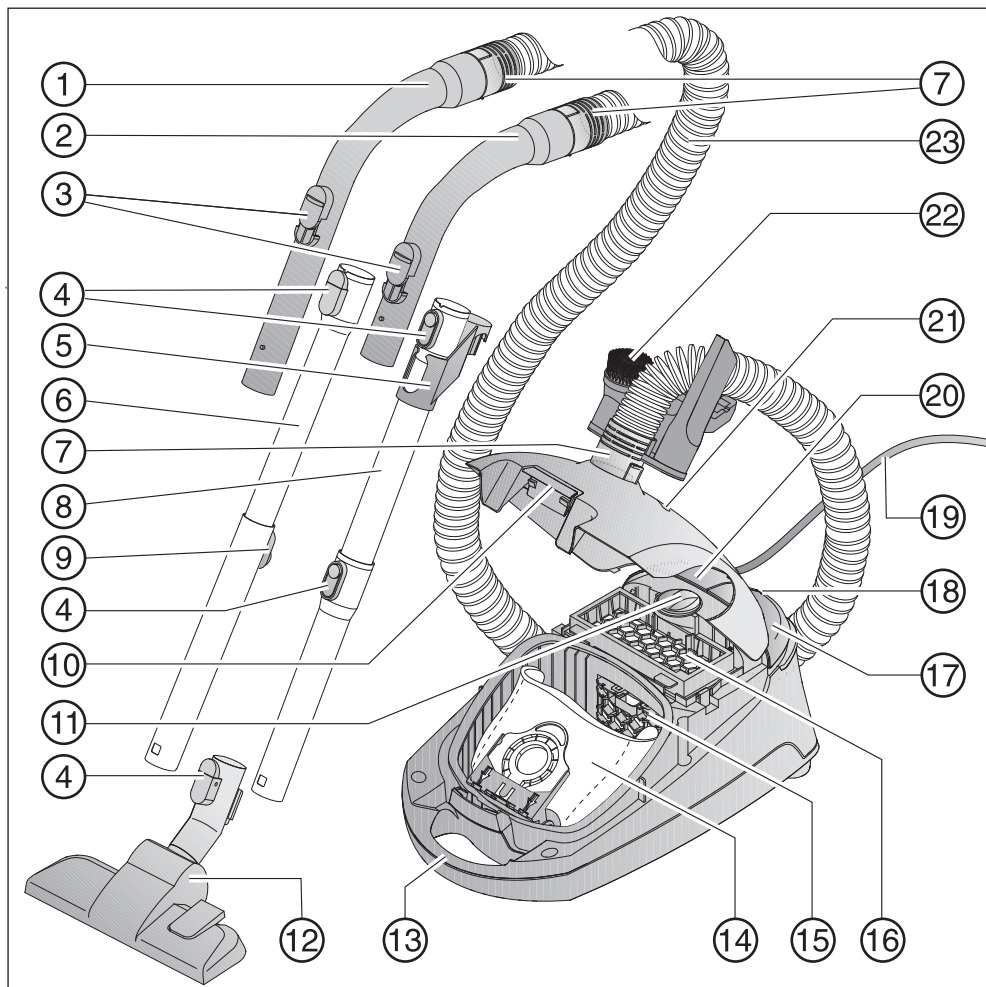

- ① Poignée XXL *
- ② Poignée *
- ③ Curseur d'air additionnel
- ④ Touches de déverrouillage *
- ⑤ Élément de raccord pour rangement *
- ⑥ Tube télescopique *
- ⑦ Raccord
- ⑧ Tube d'aspiration EasyLock *
- ⑨ Système de déverrouillage pour tube télescopique *
- ⑩ Touche de déverrouillage du couvercle du compartiment à poussière
- ⑪ Sélecteur de puissance d'aspiration
- ⑫ Brosse double position
- ⑬ Poignée de transport
- ⑭ Sac à poussière d'origine Miele
- ⑮ Filtre de protection moteur
- ⑯ Filtre d'évacuation AirClean *
- ⑰ Bouton Marche / Arrêt ①
- ⑱ Fixation de tube avec arrêt automatique pour les pauses
- ⑲ Câble d'alimentation
- ⑳ Bouton de rembobinage de cordon
- ㉑ Jauge de remplacement du sac à poussière
- ㉒ Support à accessoires (pour 3 éléments)
- ㉓ Flexible d'aspiration

Partie inférieure du support du tube d'aspiration (non représentée)

* équipements disponibles selon les modèles.

Votre contribution à la protection de l'environnement

Nos emballages

Nos emballages protègent votre appareil des dommages pouvant survenir pendant le transport. Nous les sélectionnons en fonction de critères écologiques permettant d'en faciliter le recyclage.

En participant au recyclage de vos emballages, vous contribuez à économiser les matières premières et à réduire le volume des déchets. Votre revendeur reprend vos emballages.

Élimination des sacs à poussière et des filtres

Les sacs à poussière et les filtres sont composés de matériaux écologiques. Vous pouvez jeter les filtres avec les ordures ménagères. Ceci est valable également pour le sac à poussière, à condition qu'il ne contienne aucun débris interdit dans les ordures ménagères.

Votre ancien appareil

Avant de mettre l'appareil au rebut, retirez le sac à poussière et les filtres, et jetez-les avec les ordures ménagères.

Les appareils électrique et électromécaniques contiennent souvent des matériaux précieux. Cependant, ils contiennent aussi des substances toxiques nécessaires au bon fonctionnement et à la sécurité des appareils. Si vous déposez ces appareils usagés avec vos ordures ménagères ou les manipulez de manière inadéquate, vous risquez de nuire à votre santé et à l'environnement. Ne jetez jamais vos anciens appareils avec vos ordures ménagères !



Faites appel au service d'enlèvement mis en place par votre commune, votre revendeur ou Miele, ou rapportez votre appareil dans un point de collecte spécialement dédié à l'élimination de ce type d'appareil. Vous êtes légalement responsable de la suppression des éventuelles données à caractère personnel figurant sur l'ancien appareil à éliminer. Jusqu'à son enlèvement, veillez à ce que votre ancien appareil ne présente aucun danger pour les enfants.

Notes sur les directives européennes 665/2013 (UE) et 666/2013 (UE)

Cet aspirateur est un aspirateur ménager et est classé selon les directives susmentionnées comme aspirateur à usage général.

Ce mode d'emploi, la fiche de données UE correspondante à l'aspirateur et l'étiquette d'efficacité énergétique en ligne correspondante sont disponibles pour téléchargement sur la page Internet de Miele à l'adresse suivante : www.miele.com.

La consommation énergétique annuelle indiquée sur l'étiquette d'efficacité énergétique et dans la fiche de données présente la consommation énergétique annuelle indicative (kWh par an), en se basant sur 50 utilisations. La consommation énergétique réelle dépend de la manière dont on utilise l'aspirateur.

Tous les contrôles et calculs réalisés dans les directives susmentionnées ont été effectués selon les normes harmonisées en vigueur suivantes en prenant en compte le guide publié avec les directives de la Commission européenne de septembre 2014 :

- a) EN 60312-1 Vacuum cleaners for household use - Part 1: Dry vacuum cleaners - Methods for measuring the performance
- b) EN 60704-2-1 Household and similar electrical appliances - Test code for the determination of airborne acoustical noise - Part 2-1: Particular requirements for vacuum cleaners
- c) EN 60335-2-2 Household and similar

electrical appliances - Safety - Part 2-2: Particular requirements for vacuum cleaner and water suction appliances

Toutes les brosses et les accessoires d'aspiration fournis avec l'aspirateur ne sont pas conçus pour l'utilisation décrite dans les directives pour le nettoyage intensif de tapis ou de sols durs. Les brosses suivantes et les réglages ont été utilisés pour calculer les valeurs :

Pour les consommations énergétiques et les performances de dépoussiérage sur tapis et sols durs et le niveau sonore sur tapis, la brosse double position a été utilisée en position tapis (Appuyez sur la pédale ).

Les informations figurant sur la fiche de données de l'UE et sur l'étiquette d'efficacité énergétique se réfèrent exclusivement aux combinaisons indiquées ici et aux réglages des brosses sur les différents revêtements de sol.

Seuls des sacs, des filtres moteur et des filtres d'évacuation d'origine Miele ont été utilisés pour réaliser toutes les mesures.

Références des croquis

Vous trouverez les croquis signalés aux différents chapitres dans les volets en fin de mode d'emploi.

Avant utilisation

Raccordement du flexible d'aspiration (croquis 01)

- ① Pour insérer un raccord dans l'ouverture d'aspiration, superposez les deux marques de guidage et enfoncez-le jusqu'à ce que vous entendiez un clic.

Retrait du flexible d'aspiration

- ② Pressez les deux touches de déverrouillage aménagées sur les côtés du raccord et dégagez-le de l'orifice.

Assemblage du flexible et de la poignée (croquis 02)

- Insérez l'autre raccord du flexible dans la poignée jusqu'à ce que vous entendiez un clic.

Selon le modèle, votre aspirateur est équipé d'un des tubes d'aspiration suivants.

- Tube d'aspiration EasyLock
- Tube télescopique Comfort

Assemblage des tubes EasyLock (croquis 03)

- Prenez le tube avec l'élément de raccord et insérez-le dans le deuxième tube en le faisant pivoter vers la droite et vers la gauche jusqu'à ce que vous entendiez un clic.
- Faites glisser l'élément de raccord vers le haut jusqu'au clic.

Raccordement du flexible et du tube d'aspiration (croquis 04)

- ① Insérez la poignée jusqu'au clic dans le tube. Superposez les deux marques de guidage pour vous aider.

Retirer la poignée

- ② Appuyez sur la touche de déverrouillage lorsque vous voulez séparer les éléments et retirez la poignée en effectuant un léger mouvement de rotation.

Réglage du tube télescopique Comfort (croquis 05)

Le tube télescopique Comfort se compose de deux parties emboîtées l'une dans l'autre, qu'il faut adapter à la longueur la plus pratique pour effectuer les travaux d'aspiration.

- Saisissez le système de déverrouillage et ajustez le tube télescopique à la longueur souhaitée.

Assemblage du tube d'aspiration et de la brosse double position (croquis 06)

- ① Emboîtez la brosse double position sur le tube d'aspiration en tournant légèrement dans les deux sens. Vous devez entendre un clic qui signale l'encliquetage.
- ② Appuyez sur la touche de déverrouillage lorsque vous voulez séparer les éléments et sortez le tube d'aspiration en effectuant un léger mouvement de rotation pour dégager la brosse double position.

Réglage de la brosse double position (croquis 06)

Cet aspirateur est conçu pour l'aspiration quotidienne des tapis, moquettes et sols durs peu fragiles.

La gamme d'accessoires pour aspirateurs Miele propose à ses clients un ensemble de brosses, suceurs, poignées, rallonges et autres sets.

Veuillez vous conformer aux conseils de nettoyage et d'entretien du fabricant du revêtement de sol.

③ Aspirez tapis et moquettes avec la brosse rentrée :

■ Appuyez sur la pédale .

Aspirez les sols durs peu fragiles avec la brosse sortie :

■ Appuyez sur la pédale .

Activation de l'indicateur de saturation du filtre timestrip

Différents filtres d'évacuation sont insérés dans l'aspirateur suivant les modèles (croquis 07).

a AirClean

b Active AirClean 30 (noir)

c HEPA AirClean 30 (blanc)

Si votre aspirateur est équipé d'un filtre d'évacuation **b**, ou **c**, il faut activer l'indicateur de saturation de filtre timestrip.

■ Tirez la touche de verrouillage vers le haut et relevez le couvercle jusqu'au clic (croquis 08).

■ Enlevez la bande d'avertissement (croquis 09).

■ Appuyez sur l'indicateur de saturation du filtre timestrip (croquis 10).

Au bout de 10 à 15 secondes, une bandelette rouge apparaît à gauche de l'indicateur (croquis 11).

■ Refermez le couvercle du compartiment à poussière jusqu'au clic en faisant attention à ne pas coincer le sac.

Fonction de l'indicateur de saturation du filtre timestrip®

L'indicateur de saturation du filtre timestrip® indique la durée d'utilisation du filtre. Après environ 50 heures de fonctionnement, le voyant est rempli de rouge (croquis 12). Cela correspond environ à l'utilisation moyenne d'une année.

Utilisation des accessoires fournis (croquis 13 + 14)

- ① Brosse à tête pivotante pour meubles et moulures
- ② Suceur à coussins
- ③ Suceur long
- ④ Support à accessoires pour trois éléments

L'emplacement des accessoires est indiqué par des symboles au niveau du support à accessoires.

■ Si vous le souhaitez, vous pouvez fixer le support à accessoires sur le raccord en haut ou en bas du flexible.

Brosse double position (croquis 15)

La brosse à double position est aussi conçu pour aspirer les escaliers.

 Pour des raisons de sécurité, aspirez toujours les marches d'escalier du bas vers le haut.

Utilisation

Sortir le câble d'alimentation (croquis 16)

- ① Tirez sur le câble d'alimentation jusqu'à la longueur désirée.

 En cas d'utilisation de l'aspirateur supérieure à 30 minutes, il faut tirer sur le câble d'alimentation jusqu'à ce qu'il soit complètement sorti. Risque de surchauffe et de dommages.

Enroulement du câble

- Débranchez la fiche de l'aspirateur.
- ② Appuyez sur la pédale d'enroulement : le câble s'enroule automatiquement.

Mise en marche et arrêt (croquis 17)

- Appuyez sur la touche « Marche-Arrêt » ①.







Pendant l'aspiration

 Lorsque vous aspirez des poussières fines telles que la sciure ou le sable, des décharges électrostatiques peuvent se produire dans certaines circonstances. Pour éviter de tels désagréments, cet aspirateur est équipé d'une bande métallique comme dispositif de dérivation au bas de la poignée. Laissez votre main dessus pendant que vous aspirez (croquis 18).

Sélection de la puissance d'aspiration (croquis 19)

Ce sélecteur permet d'adapter la puissance de l'aspirateur aux sols ou objets à aspirer. Pour diminuer la force à exercer sur la brosse, réduisez la puissance d'aspiration.

Les niveaux de puissance sont associés à des symboles qui indiquent quelle puissance est adaptée à telle ou telle application.

-  Rideaux, textiles
-  Meubles, coussins
-  Tapis de valeur, carpettes
-  Aspiration quotidienne à faible consommation et bruit réduit
-  Tapis et moquettes en bouclettes
-  Sols durs

- Positionnez le sélecteur rotatif sur la puissance souhaitée.

Ouvrir le curseur d'air additionnel (croquis 20)

Ce curseur permet de baisser provisoirement la puissance d'aspiration pour éviter que la brosse ne reste « collée » sur le revêtement de sol.

- Ouvrez le curseur d'air additionnel qui se trouve à côté de la poignée pour que la brosse se remette à glisser facilement.

En ouvrant ce curseur, la force qui s'exerce sur la brosse diminue.

Pause et rangement

Système de fixation de tube avec arrêt automatique pour les pauses (croquis 21)

Vous pouvez fixer le tube et la brosse sur l'aspirateur lorsque vous faites une pause.

- Insérez la brosse grâce à l'ergot dans le support de fixation de tube pour les pauses.

Si vous passez l'aspirateur sur une surface inclinée, par exemple sur une rampe :

- emboîtez à fond les éléments du tube télescopique
- n'utilisez pas le système de fixation du tube avec arrêt automatique pour les pauses si votre aspirateur est équipé du tube d'aspiration Easy-Lock.

Système de fixation de tube pour rangement (croquis 22 + 23)

 Après utilisation, arrêtez l'aspirateur et débranchez la prise.

- Posez l'aspirateur à la verticale.

Si votre aspirateur est équipé d'un tube télescopique, nous vous recommandons d'emboîter complètement les éléments du tube télescopique pour gagner de la place.

- Insérez la brosse par le haut à l'aide de l'ergot dans un des supports de tube d'aspiration.

Si votre aspirateur est équipé du tube d'aspiration EasyLock, vous avez une possibilité de rangement à faible encombrement.

- Pressez la touche de déverrouillage en bas du tube d'aspiration, pour séparer les deux tubes d'aspiration l'un de l'autre.
- Insérez ensuite le raccord du tube supérieur sur le tube inférieur.

Maintenance

 Eteignez l'aspirateur et débranchez la prise murale avant toute opération de maintenance.

L'aspirateur est équipé d'un triple système de filtrage :

- Sac à poussière d'origine Miele
- Filtre moteur
- Filtres d'évacuation d'origine Miele

Pour que l'aspirateur fonctionne avec la puissance d'aspiration maximale, ces filtres doivent être remplacés régulièrement.

Nous vous conseillons de n'utiliser que des sacs à poussière, des filtres et des accessoires portant le logo « ORIGINAL Miele ». Ils sont les seuls à garantir une efficacité optimale à votre aspirateur.

Les sacs à poussière portant le logo « ORIGINAL Miele » ne sont ni en papier ni en matériaux similaires et ne possèdent pas de plaquette de support en carton. Ils sont par conséquent plus résistants et sûrs.

Notez que les dysfonctionnements et les dommages sur l'appareil provenant de l'utilisation d'accessoires ne portant pas le logo « ORIGINAL Miele », ne sont pas couverts par la garantie de l'appareil.

Où se procurer les sacs et les filtres ?

Vous pouvez commander les sacs à poussière et les filtres d'origine Miele via la boutique en ligne Miele (www.miele-shop.com), auprès du service après-vente ou en vous adressant à votre revendeur Miele.

Quels sacs à poussière et quels filtres choisir ?

Vous reconnaîtrez les sacs à poussière d'origine Miele avec **plaque bleue** de type **GN** ainsi que les filtres d'origine Miele grâce au logo « ORIGINAL Miele » apposé sur l'emballage.



Chaque paquet de sacs à poussières d'origine Miele contient 4 sacs à poussière, un filtre d'évacuation AirClean et un filtre moteur. Les packs XXL d'origine Miele contiennent 16 sacs à poussière, 4 filtres d'évacuation AirClean et 4 filtres moteur.

Vous pouvez aussi acheter tous ces éléments sur notre boutique Accessoires en ligne. Si vous souhaitez racheter des filtres d'évacuation ou des filtres moteur d'origine Miele séparément, indiquez la référence de votre aspirateur au service après-vente Miele ou à votre revendeur afin d'être certain de recevoir le bon modèle. Ces articles sont aussi disponibles sur notre boutique en ligne.

Quand remplacer le sac à poussière ? (croquis 24)

Lorsque la jauge de remplacement du sac à poussière devient toute rouge, le sac à poussière doit être remplacé.

Les sacs à poussière sont des produits à usage unique. Jetez les sacs à poussière pleins. Ne les réutilisez pas. Les pores obstrués réduisent la puissance d'aspiration de l'aspirateur.

Vérification

- Emboîtez la brosse double position.
- Mettez l'aspirateur en marche et réglez le sélecteur sur la puissance maximum.
- Eloignez la brosse du sol.

Fonctionnement de la jauge de remplacement du sac à poussière

La jauge est paramétrée sur une poussière mixte (poussière, cheveux, fils, fibres de moquette, sable, etc.).

Si vous aspirez beaucoup de poussière fine telle que des sciures, du sable et éventuellement du plâtre, les pores du sac se bouchent très rapidement.

La jauge de remplacement indique alors que le sac est « plein » alors qu'il ne l'est pas. Il doit néanmoins être remplacé.

Si au contraire vous aspirez beaucoup de cheveux, de peluches de tapis ou de laine, la jauge de remplacement ne réagira que lorsque le sac sera plein à craquer.

Comment remplacer le sac à poussière ? (croquis 25)

- Pressez les deux touches de déverrouillage aménagées sur les côtés du raccord et dégagez-le de l'orifice (croquis 01).
- Tirez la touche de verrouillage vers le haut et relevez le couvercle jusqu'au clic (croquis 08).

La fermeture « hygiène » du sac à poussière se ferme automatiquement de façon à éviter toute émission de particules fines.

- ① Sortez le sac de son logement en le tenant par la poignée.
- ② Placez le nouveau sac à poussière et enfoncez-le jusqu'à la butée dans le logement. Laissez-le plié tel qu'il sort de l'emballage.

- Refermez le couvercle du compartiment à poussière jusqu'au clic en faisant attention à ne pas coincer le sac.

Un verrouillage spécial permet d'éviter que le couvercle du compartiment à poussière puisse être fermé s'il ne contient pas de sac. Ne jamais forcer !

- Pour insérer un raccord dans l'ouverture d'aspiration (croquis 01), superposez les deux marques de guidage et enfoncez-le jusqu'à ce que vous entendiez un clic.

Quand remplacer le filtre moteur ?

Dès que vous ouvrez une nouvelle pochette de sacs à poussière Miele.

Chaque paquet de sacs à poussières d'origine Miele contient un filtre moteur et les packs XXL en contiennent 4.

Comment remplacer le filtre moteur ? (croquis 26)

- Ouvrez le compartiment à poussière.
- Sortez le sac de son logement en le tenant par la poignée.
- Ouvrez la trappe du filtre et changez le filtre moteur.
- Refermez la trappe du filtre.
- Placez le nouveau sac à poussière et enfoncez-le jusqu'à la butée.
- Fermez le compartiment à poussière.

Quand remplacer le filtre d'évacuation AirClean ?

Remplacez le filtre d'évacuation, dès que vous ouvrez une nouvelle pochette de sacs à poussière Miele. Chaque paquet de sacs à poussières d'origine

Miele contient un filtre d'évacuation AirClean, chaque pack XXL contient 4 filtres d'évacuation AirClean.

Comment remplacer le filtre d'évacuation AirClean ? (croquis 27)

Attention à ne mettre qu'un seul filtre d'évacuation !

■ Ouvrez le compartiment à poussière.

① Ouvrez la grille pour filtre jusqu'à la butée et retirez le filtre usagé AirClean en le saisissant par le coin carré hygiène (flèche).

② Insérez le nouveau filtre AirClean.

Si vous souhaitez mettre en place un filtre d'évacuation Active AirClean 30 ou HEPA AirClean 30, reportez vous au chapitre « Changer le type de filtre d'évacuation ».

■ Refermez la grille de filtre.

■ Fermez le compartiment à poussière.

Quand remplacer le filtre d'évacuation Active AirClean 30/HEPA AirClean 30 ? (croquis 12)

Lorsque le témoin de saturation du filtre d'évacuation timestrip est rempli de rouge.

Le témoin s'allume après environ 50 heures de fonctionnement, ce qui correspond à une utilisation moyenne pendant un an. Vous pouvez continuer à aspirer, mais l'efficacité d'aspiration et de filtrage est moindre.

Comment remplacer le filtre d'évacuation Active AirClean 30/HEPA AirClean 30 ? (croquis 28)

Attention à ne mettre qu'un seul filtre d'évacuation !

■ Ouvrez le compartiment à poussière.

① Soulevez le filtre d'évacuation et sortez-le.

② Insérez le nouveau filtre d'évacuation et enfoncez-le bien.

■ Appuyez sur l'indicateur de saturation du filtre (croquis 10).

Au bout de 10 à 15 secondes, une bandelette rouge apparaît à gauche de l'indicateur (croquis 11).

Si vous souhaitez mettre en place un filtre d'évacuation AirClean, reportez vous au chapitre « Changer le type de filtre d'évacuation ».

■ Fermez le compartiment à poussière.

Changer le type de filtre d'évacuation (croquis 07)

Différents filtres d'évacuation sont insérés dans l'aspirateur suivant les modèles .

- a AirClean
- b Active AirClean 30 (noir)
- c HEPA AirClean 30 (blanc)

Attention à ne mettre qu'un seul filtre d'évacuation !

Conseils en cas de changement du type de filtre

1. Si vous souhaitez remplacer un filtre d'évacuation **a** par le filtre **b** ou **c**, vous devez démonter la grille du filtre avant de poser le nouveau filtre d'évacuation.

Vous devez également activer le témoin de saturation du filtre d'évacuation timestrip (croquis 10).

2. Si vous souhaitez utiliser un filtre **a** au lieu du filtre **b** ou **c**, vous devez obligatoirement remonter une grille de filtre * (croquis 27).

* Grille de filtre - voir chapitre « Accessoires en option »

Quand remplacer les ramasse-fils ?

Les ramasse-fils au niveau de la fente d'aspiration de la brosse peuvent être remplacés. Remplacez les ramasse-fils lorsque le velours est usé.

Comment remplacer les ramasse-fils ? (croquis 29 + 30)

- Dégagez les ramasse-fils des fentes avec un tournevis par exemple.
- Remplacez-les par des nouveaux.

Vous pouvez vous procurer les pièces de rechange chez votre revendeur ou auprès du SAV Miele.

Entretien

 Mettez l'aspirateur hors tension avant tout nettoyage et débranchez l'appareil.

Aspirateur et accessoires

Nettoyez l'aspirateur et tous les accessoires en plastique avec un nettoyant pour plastique classique, vendu dans le commerce.

 N'utilisez jamais de produit abrasif, à vitres, multi-usages ou contenant des corps gras !

Compartment à poussière

Si vous disposez d'un deuxième aspirateur, aspirez l'intérieur du compartiment à poussière ou nettoyez-le simplement avec un chiffon **sec** ou un pinceau.

 Ne plongez jamais l'aspirateur dans l'eau. La présence d'humidité dans l'appareil peut provoquer des décharges électriques.

En cas d'anomalie

Vous pouvez régler la plupart des défauts ou anomalies courants par vous-même. Dans bon nombre de cas, vous économiserez ainsi du temps et de l'argent car vous n'aurez pas besoin de faire appel au service après-vente.

Les tableaux suivants vous aideront à déceler la cause d'un défaut ou d'une anomalie et à y remédier.

Problème	Cause et solution
L'aspirateur s'arrête brusquement.	<p>Un limiteur de température arrête l'aspirateur lorsqu'un échauffement anormal du moteur se produit. Ce problème peut notamment survenir lorsqu'un objet obstrue le tuyau d'aspiration ou lorsque le sac à poussière est plein ou rempli de poussières fines qui ne laissent pas passer l'air ou lorsque le filtre de protection moteur ou le filtre d'évacuation est fortement encrassé.</p> <ul style="list-style-type: none">■ Mettez l'aspirateur hors tension à l'aide de la touche Marche/Arrêt  et débranchez l'appareil. <p>Après élimination de la cause du problème, attendez env. 20 - 30 minutes que l'aspirateur ait suffisamment refroidi avant de le remettre en marche.</p>

Service après-vente

Contact en cas d'anomalies

Vous n'arrivez pas à résoudre la panne par vous-même ? Contactez le service après-vente Miele ou votre revendeur Miele.

Les numéros de téléphone du service après-vente Miele figurent en fin de notice.

Garantie

La garantie est accordée pour cet appareil selon les modalités de vente par le revendeur ou par Miele pour une période de 24 mois.

Pour plus d'informations reportez-vous aux conditions de garantie fournies auprès du service après-vente Miele.

Accessoires en option

Certains modèles sont équipés en série avec l'un ou plusieurs des accessoires suivants :

Veuillez vous conformer aux conseils de nettoyage et d'entretien du fabricant du revêtement de sol.

Vous pouvez commander ces articles et bien d'autres encore via la boutique en ligne Miele (www.miele-shop.com), auprès du service après-vente ou en vous adressant à votre revendeur Miele.

Brosses / Suceurs

Brosse AllergoTeQ (SBDH 285-3)

Pour le nettoyage quotidien de tous les revêtements de sol. Lors de l'aspiration, le degré de propreté est indiqué par un affichage chromatique (tricolore).

Turbobrosse TurboTeQ (STB 305-3) / Turbobrosse Turbo (STB 205-3)

Pour aspirer cheveux, peluches et poils d'animaux des tapis ou moquettes à poil court.

Brosse Hardfloor (SBB 235-3)

Spécialement conçue pour aspirer sur les sols durs et peu fragiles comme les carrelages.

Brosse Parquet Twister (SBB 300-3) pour sols durs

Pour nettoyer les grandes surfaces fragiles et recoins difficiles d'accès.

Brosse Parquet Twister multidirectionnelle (SBB 300-3)

Brosse en poils naturels pour nettoyer les grandes surfaces fragiles et recoins difficiles d'accès.

Brosse Parquet Twister XL (SBB 400-3)

Avec une brosse naturelle, pour un nettoyage rapide des grandes surfaces avec sols durs et recoins difficiles d'accès.

Autres accessoires

Mallette d'accessoires (SMC 20)

Pour nettoyer les petits objets et les zones difficiles d'accès (chaîne stéréo, claviers, maquettes etc.)

Mini turbobrosse XS (STB 20)/ Mini turbobrosse (STB 101)

Pour nettoyer les coussins, matelas ou sièges de voiture.

Brosse universelle (SUB 20)

Pour dépoussiérer les livres, étagères, etc.

Brosse pour radiateurs et interstices (SHB 30)

Pour dépoussiérer les éléments des radiateurs, les étagères étroites ou les plinthes.

Suceur plat pour matelas (SMD 10)

Pour nettoyer confortablement les matelas et canapés jusque dans les recoins.

Suceur plat extra long 300 mm (SFD 10)

Suceur long pour nettoyer plis, plinthes et coins.

Suceur plat extra long 560 mm (SFD 20)

Suceur long flexible pour aspirer les zones difficiles d'accès.

Suceur à coussins 190 mm (SPD 10)

Pour aspirer les coussins, matelas, etc.

Rallonge de flexible (SFS 10)

Pour rallonger le tube d'aspiration d'environ 1,5 m.

Poignée Confort avec fonction Spotlight (SGC 20)

Pour éclairer la surface à aspirer.

Filtres

Filtre à évacuation Active AirClean 30 (SF-AA 30)

Réduction significative des mauvaises odeurs. Convient particulièrement aux propriétaires d'animaux domestiques et aux fumeurs.

Filtre d'évacuation HEPA AirClean 30 (SF-HA 30)

Filtre même les poussières fines et les substances allergènes. Idéal pour les personnes allergiques aux poussières domestiques.

Grille pour filtre

Nécessaire lorsque vous souhaitez remplacer un filtre Active AirClean 30 ou un filtre HEPA AirClean 30 par un filtre AirClean.

Istruzioni di sicurezza e avvertenze	70
Descrizione apparecchio	76
Il Vostro contributo alla tutela dell'ambiente	78
Indicazioni sui regolamenti europei (UE) nr. 665/2013 e 666/2013	80
Nota relativa alle immagini	80
Prima dell'uso	80
Uso degli accessori in dotazione	82
Uso	82
Pause di lavoro / Riporre l'aspirapolvere	83
Manutenzione	84
Dove acquistare sacchetti e filtri originali.....	84
Quali sono i sacchetti e i filtri adatti	84
Quando sostituire il sacchetto polvere	85
Come sostituire il sacchetto polvere	85
Quando sostituire il filtro motore	86
Come sostituire il filtro motore	86
Quando sostituire il filtro aria in uscita AirClean.....	86
Come sostituire il filtro aria in uscita AirClean	86
Quando sostituire il filtro aria in uscita Active AirClean 30/HEPA AirClean 30	86
Come sostituire il filtro aria in uscita Active AirClean 30/HEPA AirClean 30	86
Cambiare filtro aria in uscita	87
Da tenere presente quando si cambia tipo di filtro	87
Quando sostituire gli alzapili.....	87
Come sostituire gli alzapili	87
Pulizia / Manutenzione	87
Guasti, cosa fare...	89
Assistenza tecnica	90
Contatti in caso di guasto	90
Garanzia	90
Accessori su richiesta	90

it - Istruzioni di sicurezza e avvertenze

Questo aspirapolvere è conforme alle disposizioni vigenti in materia di sicurezza. Un uso improprio può comunque provocare danni a persone e/o cose.

Prima di utilizzare l'aspirapolvere per la prima volta, leggere attentamente il presente libretto di istruzioni; contiene indicazioni importanti per la sicurezza, l'uso e la manutenzione dell'aspirapolvere. In questo modo si evita di mettere a rischio la propria sicurezza e di danneggiare l'aspirapolvere.

Conservare con cura il presente libretto d'istruzioni e consegnarlo anche a eventuali futuri utenti.

Spegnere sempre l'aspirapolvere dopo l'uso, prima di sostituire gli accessori e di effettuare ogni intervento di pulizia/manutenzione. Estrarre la spina dalla presa elettrica.

Uso previsto

- ▶ Quest'aspirapolvere è destinato esclusivamente all'uso domestico e non deve essere utilizzato per scopi diversi da quelli per i quali è stato progettato.
- ▶ Questo aspirapolvere è adatto alla pulizia quotidiana di pavimenti duri, non delicati, tappeti e moquette.
- ▶ Questo apparecchio non è destinato all'impiego in ambienti esterni.
- ▶ Questo aspirapolvere può essere utilizzato fino a un'altitudine di 4.000 m s.l.m.

- ▶ Utilizzare l'aspirapolvere per aspirare esclusivamente oggetti asciutti. Non passare l'aspirapolvere su persone né su animali. Non è ammesso impiegarlo in altro modo o apportare qualsivoglia modifica all'aspirapolvere.
- ▶ Le persone che per le loro capacità fisiche, sensoriali o psichiche o per la loro inesperienza o non conoscenza non siano in grado di utilizzare in sicurezza l'aspirapolvere, non devono farne uso senza la sorveglianza e la guida di una persona responsabile.

Bambini

- ▶ Pericolo di soffocamento! I bambini potrebbero per gioco avvolgersi nel materiale di imballaggio (ad es. nella pellicola) o avvolgervi la testa e soffocare. Tenere lontano dai bambini il materiale d'imballaggio.
- ▶ Tenere lontano dall'aspirapolvere i bambini al di sotto degli otto anni oppure sorvegliarli costantemente.
- ▶ I ragazzini più grandi e responsabili (in ogni caso non al di sotto degli otto anni) possono utilizzare l'apparecchio senza sorveglianza solo ed esclusivamente se è stato loro spiegato come farlo e se sono in grado di farlo in tutta sicurezza. È importante che sappiano riconoscere e comprendere quali pericoli possono derivare da un uso non corretto dell'apparecchio.
- ▶ In ogni caso non permettere loro di effettuare operazioni di pulizia e manutenzione senza sorveglianza.
- ▶ Sorvegliare i bambini che si trovano nelle immediate vicinanze dell'apparecchio. Non permettere loro di giocarci.

Sicurezza tecnica

- ▶ Prima di mettere in funzione l'apparecchio controllare che non vi siano danni visibili esternamente né sull'aspirapolvere né sugli accessori; non mettere in funzione un aspirapolvere danneggiato.
- ▶ Confrontare i valori di allacciamento (tensione e frequenza) riportati sulla targhetta dati dell'aspirapolvere con quelli dell'impianto elettrico. Questi dati devono assolutamente corrispondere. L'aspirapolvere non modificato è adatto a funzionare a 50 Hz o 60 Hz.
- ▶ La presa elettrica deve essere protetta da un fusibile da 16 A oppure da 10 A ad azione ritardata.
- ▶ Il funzionamento sicuro e affidabile dell'aspirapolvere è garantito solo se l'elettrodomestico è allacciato alla rete elettrica pubblica.
- ▶ Eventuali riparazioni all'aspirapolvere in garanzia devono essere effettuate esclusivamente dall'assistenza tecnica autorizzata Miele, altrimenti il diritto alla garanzia per qualsiasi eventuale ulteriore danno decade.
- ▶ Non tirare il cavo per spostare l'aspirapolvere e non sfilare la spina dalla presa tirando il cavo. Non passare il cavo su spigoli appuntiti e non schiacciarlo ad es. sotto le porte. Evitare di passare continuamente sul cavo con l'aspirapolvere. Tutte queste operazioni possono danneggiare il cavo, la spina e la presa e mettere a rischio la sicurezza.

- ▶ Se il cavo di alimentazione è danneggiato, non mettere in funzione l'aspirapolvere. Un cavo di alimentazione danneggiato deve essere sostituito per intero, tamburo compreso. Per motivi di sicurezza è necessario che la sostituzione sia effettuata dal servizio di assistenza tecnica autorizzato Miele.
- ▶ Se si aspira polvere fine come polvere di trapanatura, sabbia, gesso, farina ecc. si possono generare delle piccole cariche elettrostatiche. Per evitare gli sgradevoli effetti delle scariche elettrostatiche, è stato applicato un inserto metallico dietro l'impugnatura. Quando si passa l'aspirapolvere, tenere la mano sempre a contatto con questo inserto.
- ▶ Non immergere mai per nessun motivo l'aspirapolvere in acqua; pulirlo solamente con un panno asciutto oppure solo leggermente inumidito.
- ▶ Eventuali riparazioni devono essere effettuate esclusivamente da un tecnico del servizio di assistenza autorizzato Miele. Se le riparazioni non sono state effettuate correttamente, queste possono mettere seriamente in pericolo la sicurezza dell'utente.
- ▶ Sostituire eventuali pezzi guasti o difettosi esclusivamente con ricambi originali Miele; solo così Miele può garantire il pieno rispetto degli standard di sicurezza.

Impiego corretto

- ▶ Non mettere mai in funzione l'aspirapolvere senza sacchetto, filtro motore e filtro aria in uscita.

it - Istruzioni di sicurezza e avvertenze

- ▶ Se il sacchetto polvere non è inserito, il coperchio del vano sacchetto non può essere chiuso. Non forzare!
- ▶ Non aspirare oggetti ardenti o incandescenti, come sigarette, cenere o carbone apparentemente spenti.
- ▶ Non aspirare con l'aspirapolvere liquidi e sporco bagnato. Prima di passare l'aspirapolvere su moquette e/o tappeti lavati o inumiditi, aspettare che siano completamente asciutti.
- ▶ Non aspirare la polvere di toner. Il toner, ad es. delle stampanti o delle fotocopiatrici, può condurre elettricità.
- ▶ Non aspirare sostanze facilmente infiammabili o esplosive, né gas; non passare l'aspirapolvere nemmeno in locali dove tali sostanze sono depositate.
- ▶ Non aspirare all'altezza della testa delle persone.

Accessori

- ▶ Se si usa l'impugnatura libera, senza tubo né accessori, controllare che non sia danneggiata.
- ▶ Utilizzare solo sacchetti, filtri e accessori con il logo originale Miele. Solo in questo caso la casa produttrice può garantirne la sicurezza.

Miele non risponde per i danni causati da un uso diverso da quello previsto, da impostazioni sbagliate dell'apparecchio e dall'inosservanza delle istruzioni per la sicurezza e delle avvertenze.



it - Descrizione apparecchio

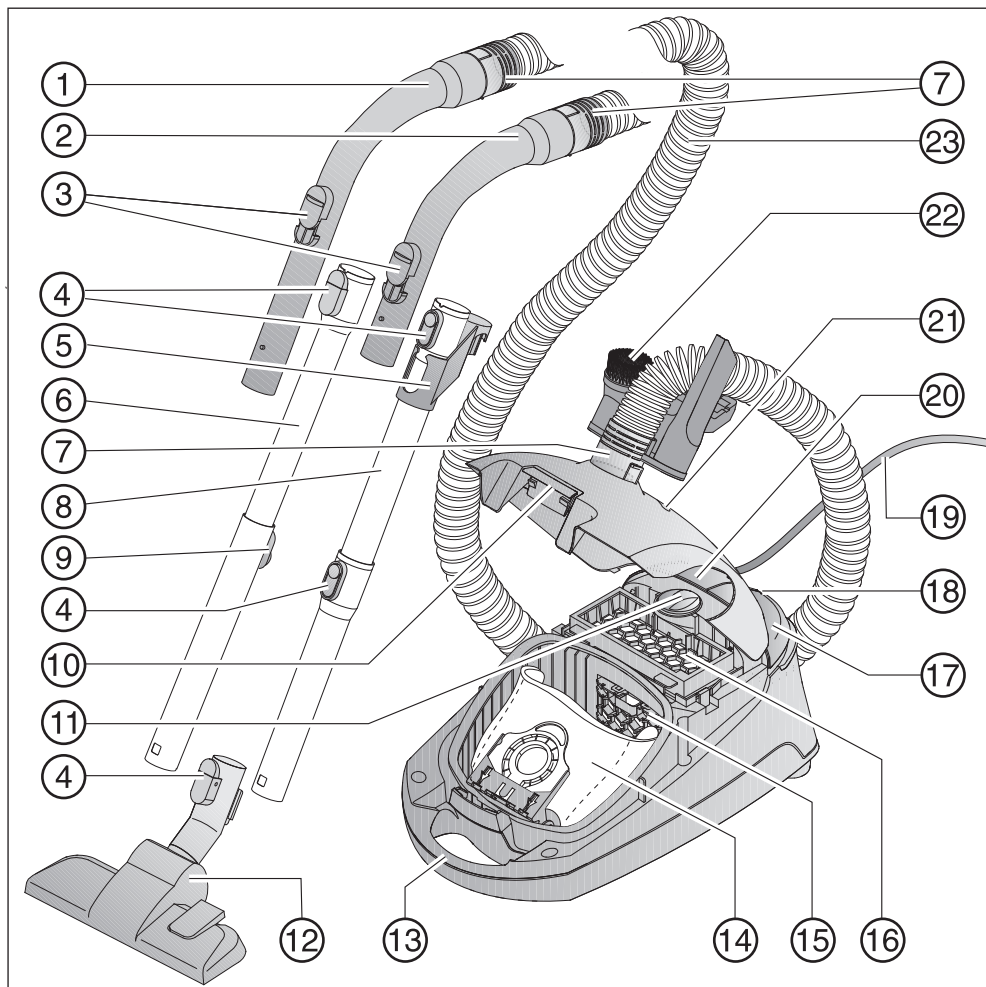

- ① Impugnatura XXL *
- ② Impugnatura *
- ③ Aria secondaria
- ④ Tasti di sblocco *
- ⑤ Raccordo per riporre i tubi *
- ⑥ Tubo telescopico *
- ⑦ Raccordo
- ⑧ Tubo aspirante EasyLock *
- ⑨ Sblocco per il tubo telescopico *
- ⑩ Tasto di sblocco coperchio vano sacchetto
- ⑪ Selettore potenza
- ⑫ Bocchetta universale
- ⑬ Maniglia per il trasporto
- ⑭ Sacchetto polvere originale Miele
- ⑮ Filtro motore
- ⑯ Filtro aria in uscita AirClean *
- ⑰ Tasto a pedale On/Off ①
- ⑱ Park-System per le pause di lavoro
- ⑲ Cavo di alimentazione
- ⑳ Tasto a pedale per l'avvolgimento automatico del cavo
- ㉑ Spia sostituzione sacchetto
- ㉒ Clip porta-accessori con tre accessori
- ㉓ Tubo aspirante flessibile

Parte inferiore: supporto per infilare il tubo in verticale (non raffigurato)

* a seconda del modello i componenti possono essere diversi o non essere in dotazione.

Smaltimento dell'imballaggio

L'imballaggio ha lo scopo di proteggere la merce da eventuali danni di trasporto. I materiali utilizzati per l'imballaggio sono riciclabili, in quanto selezionati secondo criteri di rispetto dell'ambiente e di facilità di smaltimento.

L'imballaggio può essere conservato per un'eventuale spedizione al servizio di assistenza tecnica autorizzato Miele in caso di danni o guasti all'apparecchiatura.

I singoli componenti dell'imballaggio possono essere raccolti separatamente secondo i criteri della raccolta differenziata.

Restituire gli imballaggi al circuito di raccolta dei materiali consente da una parte di risparmiare materie prime e dall'altra di ridurre il volume degli scarti.

Smaltimento del sacchetto e dei filtri

Sacchetti e filtri sono realizzati in materiali eco-compatibili. I filtri possono essere smaltiti insieme ai normali rifiuti domestici; lo stesso vale per i sacchetti, a meno che non contengano sporco che non può essere smaltito insieme ai normali rifiuti domestici.

Smaltimento delle apparecchiature

Estrarre dal vecchio apparecchio il sacchetto polvere e i filtri e gettarli nei rifiuti indifferenziati di casa.

Le apparecchiature elettriche ed elettroniche contengono spesso materiali utili. Contengono altresì sostanze, composti e componenti che erano necessari per il funzionamento e la sicurezza dell'apparecchiatura stessa. Smaltirli in modo non adeguato o nei rifiuti domestici potrebbe nuocere alla salute e all'ambiente. In nessun caso quindi smaltire queste apparecchiature nei normali rifiuti domestici.



Il simbolo del cassonetto barrato indica che il prodotto deve essere conferito agli idonei centri di raccolta differenziata allestiti dai comuni o dalle società di igiene urbana oppure riconsegnata gratuitamente al rivenditore al momento dell'acquisto di una nuova apparecchiatura di tipo equivalente, in ragione di uno a uno. L'utente è tenuto a cancellare eventuali dati personali dall'apparecchiatura elettronica da smaltire. L'adeguata raccolta differenziata contribuisce a evitare possibili effetti negativi sull'ambiente e sulla salute e favorisce il riciclo dei materiali di cui è composta l'apparecchiatura. Per la gestione del recupero e dello smaltimento degli elettrodomestici, Miele Italia aderisce al consorzio Ecodom (Consorzio Italiano Recupero e Riciclaggio Elettrodomestici). Smaltimento dei rifiuti di apparecchiature elettriche ed elettroniche

(RAEE), ai sensi del Decr. legisl. 14 marzo 2014, n. 49 in attuazione della Direttiva 2012/19/UE e sui RAEE sullo smaltimento dei rifiuti di apparecchiature elettriche ed elettroniche. Accertarsi che fino al momento dello smaltimento l'apparecchiatura sia tenuta lontana dai bambini.

Indicazioni sui regolamenti europei (UE) nr. 665/2013 e 666/2013

Questo elettrodomestico è un aspirapolvere a uso domestico e in base ai regolamenti sopra citati viene classificato come aspirapolvere universale.

Le presenti istruzioni d'uso, la scheda tecnica UE relativa all'aspirapolvere, così come l'etichetta energetica on-line si possono scaricare dal sito internet Miele www.miele.com.

Il consumo energetico annuo riportato sulla scheda tecnica e sull'etichetta energetica descrive il consumo indicativo annuo di energia (kWh per anno), basato su 50 attività di pulizia. Il consumo effettivo annuo di energia dipende dalla modalità di utilizzo dell'apparecchio.

Tutte le misurazioni e i calcoli da effettuare citati nei regolamenti sono stati eseguiti in base alle seguenti norme, valide e armonizzate, tenendo conto anche delle indicazioni pubblicate dalla Commissione Europea a settembre 2014:

- a) EN 60312-1 Aspirapolvere per uso domestico - Parte 1: Aspirapolvere a secco - Metodi per la verifica delle prestazioni
- b) EN 60704-2-1 Apparecchi elettrici per uso domestico e similare - Codice di prova per la determinazione del rumore aereo - Parte 2-1: Norme particolari per aspirapolvere
- c) EN 60335-2-2 Apparecchi elettrici di uso domestico e similare - Sicurezza - Parte 2-2: Norme particolari per aspirapolvere ed apparecchi per la pulizia ad aspirazione d'acqua.

Non tutte le bocchette e gli accessori in dotazione con l'aspirapolvere sono indicati per la pulizia intensa di tappeti e pavimenti duri come descritto nei regolamenti. Per la determinazione dei valori sono state utilizzate differenti bocchette con le seguenti impostazioni:

Per i consumi energetici e le classi di efficacia pulente su tappeti e moquette e pavimenti duri, nonché per il valore di rumorosità su tappeti e moquette è stata impiegata la bocchetta commutabile in modalità tappeti e moquette (premere il tasto a pedale .

I dati riportati sulla scheda tecnica UE e sull'etichetta energetica si riferiscono esclusivamente alle combinazioni indicate e alle impostazioni delle bocchette sui vari tipi di pavimento.

In tutte le misurazioni sono stati utilizzati esclusivamente sacchetti polvere, filtri motore e filtri aria in uscita originali Miele.

Nota relativa alle immagini

Le immagini indicate nei capitoli sono riportate alla fine delle presenti istruzioni d'uso, nelle pagine pieghevoli.

Prima dell'uso

Allacciare il tubo flessibile (Fig. 01)

- ① Infilare l'attacco del tubo flessibile nell'apertura fino allo scatto.

Rimuovere il tubo flessibile

- ② Tenere premuti i due tasti ai lati dell'attacco e sganciare il tubo dall'apertura.

Collegare impugnatura e tubo flessibile (Fig. 02)

- Infilare l'altro attacco del tubo flessibile nell'impugnatura fino allo scatto.

A seconda del modello l'aspirapolvere è dotato di uno dei seguenti tubi aspiranti rigidi.

- Tubi EasyLock
- Tubo telescopico Comfort

Assemblare il tubo EasyLock (Fig. 03)

- Afferrare il tubo dotato di raccordo e infilarlo nell'altro ruotandolo leggermente verso destra e verso sinistra finché si sente scattare il fermo.
- Far scivolare verso l'alto il raccordo finché si incastra.

Collegare impugnatura e tubo aspirante (Fig. 04)

- ① Infilare l'impugnatura del tubo flessibile nel tubo rigido fino allo scatto. Far coincidere le due parti (v. piccolo incavo e sporgenza arrotondata che indicano la posizione corretta).

Togliere l'impugnatura

- ② Per sganciare i componenti, premere il tasto di sblocco e staccare l'impugnatura dal tubo aspirante facendola ruotare leggermente.

Regolare la lunghezza del tubo telescopico Comfort (Fig. 05)

Il tubo telescopico Comfort è formato da due pezzi, di cui uno scorre dentro l'altro e può essere sfilato e fermato all'altezza desiderata.

- Afferrare lo sblocco e regolare il tubo telescopico alla lunghezza desiderata.

Collegare il tubo rigido e la bocchetta a pavimento commutabile (Fig. 06)

- ① Infilare il tubo rigido nella bocchetta a pavimento, ruotandolo verso destra e verso sinistra finché si incastra.
- ② Per sganciare i componenti, premere il tasto di sblocco e staccare il tubo aspirante dalla bocchetta a pavimento con una leggera rotazione.

Impostare la bocchetta universale commutabile (Fig. 06)

Questo aspirapolvere è adatto alla pulizia quotidiana di pavimenti duri, non delicati, tappeti e moquette.

L'assortimento Miele per la cura dei pavimenti offre per gli altri tipi di pavimenti o per applicazioni speciali bocchette, spazzole e accessori aspiranti adatti (v. cap. "Accessori su richiesta").

Per la pulizia attenersi sempre in primo luogo alle istruzioni del produttore del pavimento.

- ③ Pulire tappeti e moquette con le setole rientrate:

- premere il tasto a pedale .

Pulire pavimenti duri, piani e non delicati dotati di fughe con le setole estratte:

- premere il tasto a pedale .

Attivare l'indicatore saturazione filtro aria in uscita timestrip

Il filtro in dotazione varia a seconda del modello di aspirapolvere (Fig. 07).

- a AirClean
- b Active AirClean 30 (nero)
- c HEPA AirClean 30 (bianco)

Se l'aspirapolvere è dotato del filtro aria in uscita **b** o **c**, attivare l'indicatore saturazione filtro aria in uscita timestrip.

- Sollevare leggermente il tasto di sblocco e aprire il coperchio del vano sacchetto verso l'alto fino allo scatto (Fig. 08).
- Rimuovere la fascia con le indicazioni (Fig. 09).
- Premere l'indicatore saturazione filtro aria in uscita timestrip (Fig. 10).

Dopo ca. 10 - 15 secondi sul margine sinistro dell'indicatore compare una sottile striscia di colore rosso (Fig. 11).

- Chiudere il coperchio del vano sacchetto facendo attenzione a non impigliare il sacchetto.

Funzione dell'indicatore saturazione filtro aria in uscita timestrip®

L'indicatore saturazione filtro timestrip® segnala la durata del filtro aria in uscita. Dopo ca. 50 ore di funzionamento il display è rosso (Fig. 12). 50 ore di funzionamento corrispondono all'incirca all'utilizzo medio di un anno.

Uso degli accessori in dotazione (Fig. 13 + 14)

- ① Pennello per mobili
- ② Bocchetta per poltrone
- ③ Bocchetta a lancia
- ④ Clip porta-accessori per i tre accessori

Ogni accessorio ha il suo posto nella clip, indicato da un simbolo.

- All'occorrenza la clip porta-accessori può essere agganciata fino allo scatto sull'attacco dell'aspirapolvere oppure sul tubo flessibile.

Bocchetta commutabile (Fig. 15)

La bocchetta commutabile è adatta per aspirare le scale.

 Per motivi di sicurezza, aspirare i gradini partendo sempre dal più basso e salire.

Uso

Estrarre il cavo di alimentazione (Fig. 16)

- ① Estrarre il cavo fino alla lunghezza desiderata.

 Attenzione: estrarre tutto il cavo se si prevede di utilizzare l'aspirapolvere per più di 30 minuti, altrimenti potrebbe surriscaldarsi e subire dei danni.

Avvolgere il cavo

- Estrarre la spina dalla presa elettrica.

- ② Premere il pedale per l'avvolgimento automatico, il cavo si arrotola automaticamente.

Accensione e spegnimento (Fig. 17)

- Premere il tasto a pedale On/Off ①.







Durante l'aspirazione

⚠ Se si aspira polvere fine come polvere di trapanatura, sabbia, gesso, farina ecc. si possono generare delle piccole cariche elettrostatiche, che si scaricano a determinate situazioni. Per evitare gli sgradevoli effetti delle scariche elettrostatiche, è stato applicato un inserto metallico dietro l'impugnatura. Appoggiare la mano su questo inserto quando si passa l'aspirapolvere (Fig. 18).

Impostare la potenza aspirante (Fig. 19)

La potenza può essere adeguata al tipo di superficie o di situazione. Se si riduce la potenza, la bocchetta scorre con maggiore facilità.

I diversi livelli di potenza sono contrassegnati da simboli che permettono di individuare immediatamente per quali usi è raccomandata quella potenza.

-  Tende, tessuti
-  Mobili imbottiti, cuscini
-  Pregiati tappeti velour, passatoie
-  Pulizia quotidiana, a risparmio energetico, massima silenziosità
-  Tappeti e moquette a riccioli
-  Pavimenti duri, tappeti e moquette molto sporchi

- Ruotare il selettore sulla potenza desiderata.

Aprire l'aria secondaria (Fig. 20)

L'aria secondaria serve a ridurre immediatamente la potenza aspirante alla bocchetta in modo che si stacchi dall'oggetto che si sta aspirando.

- Aprire l'aria secondaria sull'impugnatura quel tanto che basta per staccare o spostare con facilità la bocchetta.

Quando si apre l'aria secondaria, la bocchetta diventa più scorrevole.

Pause di lavoro / Riporre l'aspirapolvere

Park-System per le pause di lavoro (Fig. 21)

Per brevi pause di lavoro, il tubo aspirante può essere comodamente agganciato all'aspirapolvere in verticale.

- Infilare la bocchetta con il gancio nel Park-System.

Se l'aspirapolvere si trova su una superficie inclinata, ad es. una rampa, accorciare del tutto il tubo telescopico e non utilizzare il Park-System qualora l'aspirapolvere sia dotato del tubo EasyLock.

Park-System per il posizionamento (Fig. 22 + 23)

⚠ Dopo l'uso spegnere l'aspirapolvere ed estrarre la spina dalla presa elettrica.

- Riporre l'aspirapolvere in posizione verticale.

Se l'aspirapolvere è dotato di un tubo aspirante telescopico è utile, al fine di guadagnare spazio, ridurre al minimo la lunghezza del tubo facendolo rientrare.

- Infilare la bocchetta dall'alto nell'apposito supporto laterale.

Se l'aspirapolvere è dotato di tubo EasyLock, è possibile ridurre ulteriormente il suo ingombro.

- Premere il tasto di apertura situato sul tubo inferiore e staccare i due tubi.
- Infilare il raccordo del tubo superiore nel tubo inferiore.

Manutenzione

 Spegnerne sempre l'aspirapolvere prima di qualsiasi intervento di manutenzione ed estrarre la spina dalla presa elettrica.

Il sistema filtrante Miele è composto da tre elementi:

- Sacchetto polvere originale Miele
- Filtro motore
- Filtro aria in uscita originale Miele

Per garantire l'efficienza dell'aspirapolvere, sostituire questi filtri con regolarità.

Utilizzare solo accessori con il logo originale Miele. Solo in questo modo è possibile utilizzare a pieno la potenza aspirante dell'aspirapolvere e ottenere il miglior risultato di pulizia.

I sacchetti polvere contraddistinti dal logo originale Miele non sono prodotti in carta o materiali simili, né tantomeno dispongono di una piastra in cartone. Proprio perché vengono impiegati materiali diversi, risultano molto durevoli e sicuri.

Si osservi che malfunzionamenti e danni all'elettrodomestico causati dall'impiego di accessori sprovvisti del logo originale Miele, sono esclusi dalla copertura di garanzia.

Dove acquistare sacchetti e filtri originali

È possibile acquistare i sacchetti polvere e i filtri Original Miele su internet (shop.miele.it), presso il servizio di assistenza tecnica oppure i rivenditori Miele.

Quali sono i sacchetti e i filtri adatti

I sacchetti polvere originali Miele con **piastra blu**, tipo **GN**, e i filtri originali Miele si riconoscono dal logo "ORIGINAL Miele" apposto sulla confezione.



Ogni confezione di sacchetti polvere Original Miele contiene quattro sacchetti polvere, un filtro aria in uscita AirClean e un filtro motore. Le confezio-

ni grandi Original Miele contengono 16 sacchetti polvere, quattro filtri aria in uscita AirClean e quattro filtri motore.

Se invece si vuole comperare il filtro aria in uscita originale singolarmente, basta indicare al negoziante o al servizio di assistenza tecnica autorizzato Miele il modello del proprio aspirapolvere. I pezzi si possono acquistare anche on-line sul sito shop.miele.it.

Quando sostituire il sacchetto polvere (Fig. 24)

Il sacchetto deve essere sostituito quando la finestrella che indica il grado di saturazione si colora completamente di rosso.

I sacchetti polvere sono articoli monouso. Una volta pieni, devono essere gettati via. Non riutilizzarli più volte. I pori intasati riducono la potenza aspirante dell'aspirapolvere.

Verificare il grado di saturazione del sacchetto

- Agganciare la bocchetta universale commutabile.
- Accendere l'aspirapolvere e impostare la massima potenza aspirante.
- Sollevare leggermente la bocchetta dal pavimento.

Funzionamento della spia sostituzione sacchetto.

Il funzionamento dell'indicatore è tarato sulla polvere mista: composta da polvere, capelli, lanugine di tappeti, fili, sabbia, ecc.

Se si aspira molta polvere sottile, come p.es. polvere di trapanatura, sabbia, eventualmente anche gesso o farina, i pori del sacchetto polvere si possono ostruire rapidamente.

La spia visualizza quindi già "pieno", anche se il sacchetto polvere ancora non lo è. Il sacchetto polvere deve essere quindi sostituito.

Se vengono aspirati molti capelli, lanugine, ecc. il segnalatore reagirà invece solo quando il sacchetto sarà completamente pieno.

Come sostituire il sacchetto polvere (Fig. 25)

- Tenere premuti i due tasti ai lati dell'attacco e sganciare il tubo dall'apertura (Fig. 01).
- Sollevare leggermente il tasto di sblocco e aprire il coperchio del vano sacchetto verso l'alto fino allo scatto (Fig. 08).

Contemporaneamente il sacchetto si chiude in automatico, così da impedire la fuoriuscita di polvere.

- ① Afferrare la linguetta e sfilare il sacchetto dalla sede.
 - ② Inserire il nuovo sacchetto nella sua sede fino in fondo. Lasciare piegato il nuovo sacchetto così come lo si preleva dalla confezione.
- Chiudere il coperchio del vano sacchetto facendo attenzione a non impigliare il sacchetto.

Un'apposita sicurezza impedisce di chiudere il coperchio del vano se manca il sacchetto. Non forzare!

- Infilare l'attacco del tubo flessibile nell'apertura fino allo scatto (Fig. 01).

Quando sostituire il filtro motore

Ogni volta che si inizia una nuova confezione di sacchetti polvere.

Ogni confezione di sacchetti polvere Original Miele contiene un filtro motore, ogni confezione grande quattro filtri motore.

Come sostituire il filtro motore (Fig. 26)

- Aprire il coperchio del vano sacchetto.
- Afferrare la linguetta e sfilare il sacchetto dalla sede.
- Ribaltare la griglia che copre il filtro sulla parete posteriore del vano e sostituire il filtro motore.
- Chiudere la griglia.
- Inserire il sacchetto fino in fondo nella sede.
- Chiudere il coperchio.

Quando sostituire il filtro aria in uscita AirClean

Sostituire questo filtro ogni volta che si inizia una nuova confezione di sacchetti polvere originali Miele. Ogni confezione di sacchetti polvere Original Miele contiene un filtro aria in uscita AirClean, ogni confezione grande quattro filtri aria in uscita AirClean.

Come sostituire il filtro aria in uscita AirClean (Fig. 27)

Assicurarsi che sia sempre inserito un solo filtro.

- Aprire il coperchio del vano sacchetto.

- ① Aprire la griglia del filtro fino allo scatto ed estrarre il filtro consumato AirClean prendendolo nel punto pulito (freccia).
- ② Inserire il nuovo filtro aria in uscita AirClean.

Se si vuole usare un filtro aria in uscita Active AirClean 30 oppure HEPA AirClean 30 v. quanto riportato al cap. "Manutenzione - Cambiare filtro aria in uscita".

- Chiudere la griglia del filtro.
- Chiudere il coperchio.

Quando sostituire il filtro aria in uscita Active AirClean 30/HEPA AirClean 30 (Fig. 12)

Se la spia saturazione filtro aria in uscita timestrip risulta completamente rossa. La spia si accende dopo ca. 50 ore di funzionamento, che corrispondono in media a un anno di utilizzo. Si può continuare a lavorare anche senza sostituire il filtro, tenere presente però che la potenza aspirante diminuisce e il filtraggio è meno efficiente.

Come sostituire il filtro aria in uscita Active AirClean 30/HEPA AirClean 30 (Fig. 28)

Assicurarsi che sia sempre inserito un solo filtro.

- Aprire il coperchio del vano sacchetto.
- ① Sollevare il filtro aria in uscita ed estrarlo.

② Inserire il nuovo filtro aria in uscita e premerlo verso il basso.

- Premere l'indicatore saturazione filtro aria in uscita (Fig. 10).

Dopo ca. 10 - 15 secondi sul margine sinistro dell'indicatore compare una sottile striscia di colore rosso (Fig. 11).

Se si vuole usare un filtro aria in uscita AirClean v. quanto riportato al cap. "Cambiare filtro aria in uscita".

- Chiudere il coperchio.

Cambiare filtro aria in uscita (Fig. 07)

Il filtro in dotazione varia a seconda del modello di aspirapolvere:

- AirClean
- Active AirClean 30 (nero)
- HEPA AirClean 30 (bianco)

Assicurarsi che sia sempre inserito un solo filtro.

Da tenere presente quando si cambia tipo di filtro

1. Se anziché un filtro aria in uscita **a** si desidera utilizzare il filtro **b** oppure **c**, estrarre anche la griglia filtro e inserire il nuovo filtro così come è.

Attivare l'indicatore saturazione filtro aria in uscita timestrip (Fig. 10).

2. Se anziché un filtro aria in uscita **b** o **c** si utilizza un filtro **a**, allora bisogna inserire anche la griglia filtro * (Fig. 27).

* Griglia filtro, v. cap. "Accessori su richiesta"

Quando sostituire gli alzafile

Una volta consumati, sostituire gli alzafile situati lungo l'apertura della bocchetta. Sostituire gli alzafile, quando il feltro è liso.

Come sostituire gli alzafile (Fig. 29 + 30)

- Infilare ad es. un cacciavite piatto nei piccoli incavi sotto le fasce e facendo leva spingere fuori di lato le fasce alzafile.
- Sostituire gli alzafile consumati con quelli nuovi.

I pezzi di ricambio si possono richiedere al servizio di assistenza tecnica autorizzato Miele o ai rivenditori specializzati Miele.

Pulizia / Manutenzione

 Spegnerne sempre l'aspirapolvere prima di qualsiasi intervento di pulizia ed estrarre la spina dalla presa elettrica.

Aspirapolvere e accessori

Le parti e gli accessori in plastica dell'aspirapolvere possono essere puliti con un apposito prodotto per plastica, reperibile in commercio.

 Non utilizzare mai prodotti abrasivi, pulitori per vetro o multiuso e detersivi contenenti oli.

Vano polvere

Pulire il vano polvere con un secondo aspirapolvere o con un panno **asciutto** o un pennello per la polvere.

 Non immergere mai l'aspirapolvere in acqua. Se l'umidità penetra nell'aspirapolvere c'è pericolo di scossa elettrica.

Guasti, cosa fare...

La maggior parte dei guasti che si verificano durante l'uso quotidiano della macchina può essere eliminata personalmente, senza difficoltà. In molti casi è possibile risparmiare tempo e costi senza doversi necessariamente rivolgere all'assistenza tecnica.

Le tabelle che seguono sono un aiuto per individuare e possibilmente eliminare le cause dei guasti.

Problema	Causa e rimedio
L'aspirapolvere si spegne da solo.	<p>Se l'aspirapolvere si scalda troppo, un limitatore della temperatura lo spegne.</p> <p>Il guasto può verificarsi se p.es. un oggetto voluminoso ostruisce le vie di aspirazione, il sacchetto polvere è pieno o ostruito da polvere fine o se il filtro motore/aria in uscita è molto sporco.</p> <p>■ Spegnere l'aspirapolvere con il tasto a pedale On/Off  e staccare la spina dalla presa elettrica.</p> <p>Una volta rimossa la causa, aspettare ca. 20-30 minuti prima di riaccendere e riutilizzare l'aspirapolvere, in modo che si raffreddi.</p>

Assistenza tecnica

Contatti in caso di guasto

In caso di guasto che non si è in grado di risolvere da soli, contattare il negozio specializzato Miele o il servizio di assistenza tecnica Miele.

Il numero di telefono dell'assistenza tecnica Miele si trova in fondo alle presenti istruzioni.

Garanzia

La durata della garanzia prevista dalla legislazione vigente è di 2 anni.

Per ulteriori informazioni sulle condizioni di garanzia rivolgersi all'assistenza tecnica Miele.

Accessori su richiesta

Alcuni modelli hanno in dotazione già di serie uno o più dei seguenti accessori.

Attenersi sempre in primo luogo alle indicazioni per la pulizia e la cura del pavimento/rivestimento fornite dal relativo produttore.

È possibile ordinare questi e altri prodotti sul sito shop.miele.it, presso il servizio di assistenza tecnica Miele oppure un rivenditore specializzato Miele.

Bocchette / Spazzole

Bocchetta a pavimento AllergoTeQ (SBDH 285-3)

Mentre si aspira, il display a colori (a semaforo) segnala il grado di pulizia della superficie.

Turbospazzola TurboTeQ (STB 305-3) / Turbospazzola Turbo (STB 205-3)

Per aspirare fili e capelli da moquette e tappeti a pelo corto.

Spazzola pavimenti Hardfloor (SBB 235-3)

Per aspirare pavimenti duri, piani e non delicati.

Spazzola pavimenti Hardfloor Twister con snodo (SBB 300-3)

Per aspirare superfici dure e piane e nicchie strette.

Spazzola pavimenti Parquet Twister con snodo (SBB 300-3)

Con setole naturali, per aspirare superfici dure e piane e nicchie strette.

Spazzola pavimenti Parquet Twister XL con snodo (SBB 400-3)

Con setole naturali, per aspirare velocemente ampie superfici dure e piane e nicchie strette.

Altri accessori**Valigetta accessori MicroSet (SMC 20)**

Per aspirare oggetti piccoli e punti difficilmente accessibili, come impianti stereo, tastiere, modellini.

Turbospazzola a mano Turbo XS (STB 20) / Turbospazzola Turbo Mini (STB 101)

Per aspirare imbottiti, materassi e sedili d'auto.

Spazzola universale (SUB 20)

Per spolverare libri, mensole e simili.

Spazzola a lamelle / spazzola per termosifoni (SHB 30)

Per aspirare tra gli elementi del radiatore, in fessure o interstizi.

Bocchetta per materassi (SMD 10)

Per aspirare comodamente materassi, poltrone con pieghe e fessure.

Bocchetta a lancia, 300 mm (SFD 10)

Bocchetta a lancia molto lunga per aspirare fessure, angoli, pieghe.

Bocchetta a lancia, 560 mm (SFD 20)

Bocchetta a lancia flessibile per aspirare interstizi poco accessibili.

Bocchetta per poltrone, 190 mm (SPD 10)

Bocchetta per poltrone particolarmente larga per aspirare poltrone, imbottiti, materassi e cuscini.

Prolunga tubo flessibile (SFS 10)

Per prolungare di ca. 1,5 m il tubo aspirante flessibile.

Impugnatura Comfort con illuminazione (SGC 20)

Per illuminare la superficie da aspirare.

Filtri**Filtro aria in uscita Active AirClean 30 (SF-AA 30)**

Per ridurre in modo sensibile gli odori sgradevoli. Ideale in presenza di animali domestici o fumatori.

Filtro aria in uscita HEPA AirClean 30 (SF-HA 30)

Per l'efficace filtraggio di polvere fine e allergeni. Ideale per le persone allergiche alla polvere di casa.

Griglia filtro

Serve qualora si voglia utilizzare il filtro aria in uscita AirClean al posto del filtro Active AirClean 30 o HEPA AirClean 30.

nl - Inhoud

Veiligheidsinstructies en waarschuwingen	93
Beschrijving van het apparaat	98
Een bijdrage aan de bescherming van het milieu	100
Informatie met betrekking tot de Europese verordeningen (EU) nr. 665/2013 en (EU) nr. 666/2013	101
Verwijzing naar afbeeldingen	101
Vóór gebruik	101
Gebruik van de accessoires	103
Gebruik	103
Parkeren en opbergen	104
Onderhoud	105
Waar kunt u nieuwe stofcassettes en filters krijgen?	105
Welke stofcassettes en filters zijn de juiste?	105
Wanneer moet u de stofcassette vervangen?	106
Zo vervangt u stofcassettes	106
Wanneer moet u het motorfilter vervangen?	107
Het vervangen van het motorfilter	107
Wanneer moet u het uitblaasfilter AirClean vervangen?	107
Het vervangen van het uitblaasfilter AirClean	107
Wanneer moet u het uitblaasfilter Active AirClean 30/HEPA AirClean 30 vervangen?	107
Het vervangen van het uitblaasfilter Active AirClean 30/HEPA AirClean 30	107
Een ander uitblaasfilter plaatsen	108
Belangrijk!.....	108
Wanneer moet u de korte draadopnemers vervangen?.....	108
Het vervangen van de korte draadopnemers	108
Onderhoud	108
Nuttige tips	110
Service	111
Contact bij storingen	111
Garantie.....	111
Bij te bestellen accessoires	111

Dit apparaat voldoet aan de geldende veiligheidsvoorschriften. Onjuist gebruik echter kan persoonlijk letsel of beschadigingen tot gevolg hebben.

Lees eerst de gebruiksaanwijzing voordat u het apparaat voor het eerst gebruikt. Dat is veiliger voor uzelf en u voorkomt schade aan het apparaat. In de gebruiksaanwijzing vindt u belangrijke instructies met betrekking tot de veiligheid, het gebruik en het onderhoud.

Bewaar de gebruiksaanwijzing zorgvuldig en geef deze door aan een eventuele volgende eigenaar.

Schakel na gebruik, vóór het wisselen van hulpstukken en vóór onderhoudswerkzaamheden de stofzuiger uit. Trek de stekker uit de contactdoos.

Verantwoord gebruik

- ▶ Dit apparaat is uitsluitend bestemd voor particulier huishoudelijk gebruik (of daarmee vergelijkbaar).
- ▶ De stofzuiger is geschikt voor het dagelijks zuigen van tapijt, vaste vloerbedekking en robuuste harde vloeren.
- ▶ Het apparaat mag niet buiten worden gebruikt.
- ▶ Deze stofzuiger mag worden gebruikt tot een hoogte van 4000 m boven zeeniveau.

nl - Veiligheidsinstructies en waarschuwingen

- ▶ Deze stofzuiger is uitsluitend voor het opzuigen van droog stof. Ieder ander gebruik is voor eigen risico en kan gevaarlijk zijn. Mensen en dieren (kleding, vacht, etc.) mogen niet met de stofzuiger worden gezogen. De specificaties van het apparaat mogen niet worden gewijzigd. Wij attenderen u erop dat het opzuigen van vloeistoffen (bijvoorbeeld water) of fijn stof (zoals boorgruis, zand, meel en gips) ernstige schade aan de stofzuiger kan toebrengen en tot gevolg heeft dat de garantie op uw Miele-stofzuiger vervalt.
- ▶ Dit apparaat mag alleen worden gebruikt door personen die in staat zijn het apparaat veilig te bedienen en die volledig op de hoogte zijn van de inhoud van de gebruiksaanwijzing!

Kinderen

- ▶ Verstikkingsgevaar! Kinderen kunnen zich tijdens het spelen in verpakkingsmateriaal wikkelen (bijvoorbeeld in folie) of het materiaal over hun hoofd trekken en stikken. Houd verpakkingsmaterialen bij kinderen vandaan.
- ▶ Houd kinderen onder 8 jaar op een afstand, tenzij u voortdurend toezicht houdt.
- ▶ Kinderen vanaf 8 jaar mogen het apparaat alleen zonder toezicht gebruiken als ze weten hoe ze het apparaat veilig moeten bedienen. De kinderen moeten zich bewust zijn van de gevaren van een foutieve bediening.
- ▶ Kinderen mogen het apparaat niet zonder toezicht reinigen of onderhouden.

▶ Houd kinderen in de gaten wanneer deze zich in de buurt van het apparaat bevinden. Laat kinderen nooit met het apparaat spelen.

Technische veiligheid

▶ Controleer het apparaat en alle accessoires voor gebruik op zichtbare beschadigingen. Neem een beschadigde stofzuiger niet in gebruik.

▶ Voordat u de stofzuiger aansluit, dient u de aansluitgegevens (spanning en frequentie) op het typeplaatje te vergelijken met de waarden van het elektriciteitsnet. Deze gegevens moeten beslist overeenstemmen. De stofzuiger is zonder aanpassing geschikt voor 50 Hz en 60 Hz.

▶ De wandcontactdoos moet met ten minste 16 A of 10 A traag zijn beveiligd.

▶ Het apparaat kan alleen betrouwbaar en veilig functioneren als het op het openbare elektriciteitsnet is aangesloten.

▶ Als dit apparaat binnen de garantieperiode defect raakt, mag het alleen door Miele worden gerepareerd, anders vervalt de garantie.

▶ Gebruik het aansluitsnoer niet om de stofzuiger te dragen en trek de stekker niet aan het snoer uit de contactdoos. Het snoer mag niet over scherpe randen worden getrokken of onder deuren of iets dergelijks beklemd raken. Trek de stofzuiger niet onnodig over het snoer. Het aansluitsnoer, de stekker en de contactdoos kunnen anders beschadigd raken, met alle risico's van dien.

nl - Veiligheidsinstructies en waarschuwingen

- ▶ Gebruik de stofzuiger niet als het aansluitsnoer beschadigd is. Laat een beschadigd aansluitsnoer alleen compleet met kabeltrommel vervangen. Om veiligheidsredenen mag dit alleen door een door Miele geautoriseerde vakman of door Miele worden gedaan.
- ▶ Tijdens het zuigen wordt vaak een elektrostatische lading opgebouwd die zich onder bepaalde omstandigheden kan ontladen. Om de onaangename effecten van een dergelijke ontlading te voorkomen, bevindt zich aan de onderkant van de handgreep een metalen strip. Zorg dat u die strip tijdens het zuigen steeds aanraakt. De elektrostatische lading wordt dan afgevoerd zonder dat u het merkt.
- ▶ Dompel de stofzuiger nooit in water en reinig het apparaat alleen droog of met een iets vochtige doek.
- ▶ Reparaties mogen alleen door vakmensen worden uitgevoerd die door Miele zijn geautoriseerd. Ondeskundig uitgevoerde reparaties kunnen voor de gebruiker gevaar opleveren.
- ▶ Defecte onderdelen mogen alleen door originele Miele-onderdelen worden vervangen. Alleen van Miele-onderdelen kunnen wij garanderen dat zij volledig aan de veiligheidseisen voldoen.

Veilig gebruik

- ▶ Gebruik de stofzuiger niet zonder stofcassette, motorfilter en uitblaasfilter.

- ▶ U kunt het deksel niet sluiten als zich geen stofcassette in het apparaat bevindt. Druk het deksel niet met geweld dicht.
- ▶ Zuig nooit brandende of gloeiende voorwerpen op (zoals sigarettenpeuken, as en kolen).
- ▶ Zuig nooit vloeistoffen of vochtig vuil op. Laat met water of sop gereinigde oppervlakken eerst helemaal opdrogen, voordat u gaat zuigen.
- ▶ Zuig geen toner-resten op. Toner van bijvoorbeeld printers of kopieerapparaten kan elektriciteit geleiden.
- ▶ Zuig nooit licht ontvlambare of explosieve stoffen of gas-
sen op in verband met explosiegevaar. Zuig ook nooit in
een ruimte waar dergelijke stoffen opgeslagen liggen.
- ▶ Houd het zuiggedeelte niet te dicht bij het hoofd als u de
stofzuiger gebruikt.

Accessoires

- ▶ De handgreep mag niet beschadigd zijn, als u voor het
zuigen alleen de greep gebruikt.
- ▶ Gebruik uitsluitend stofcassettes, filters en accessoires
met het “ORIGINAL Miele”-logo. Alleen daarvan kan Miele
de veiligheid waarborgen.

Miele kan niet aansprakelijk worden gesteld voor schade die ontstaat door onjuist gebruik, door foutieve bedie-
ning en door het niet opvolgen van de veiligheidsinstruc-
ties en waarschuwingen.

nl - Beschrijving van het apparaat

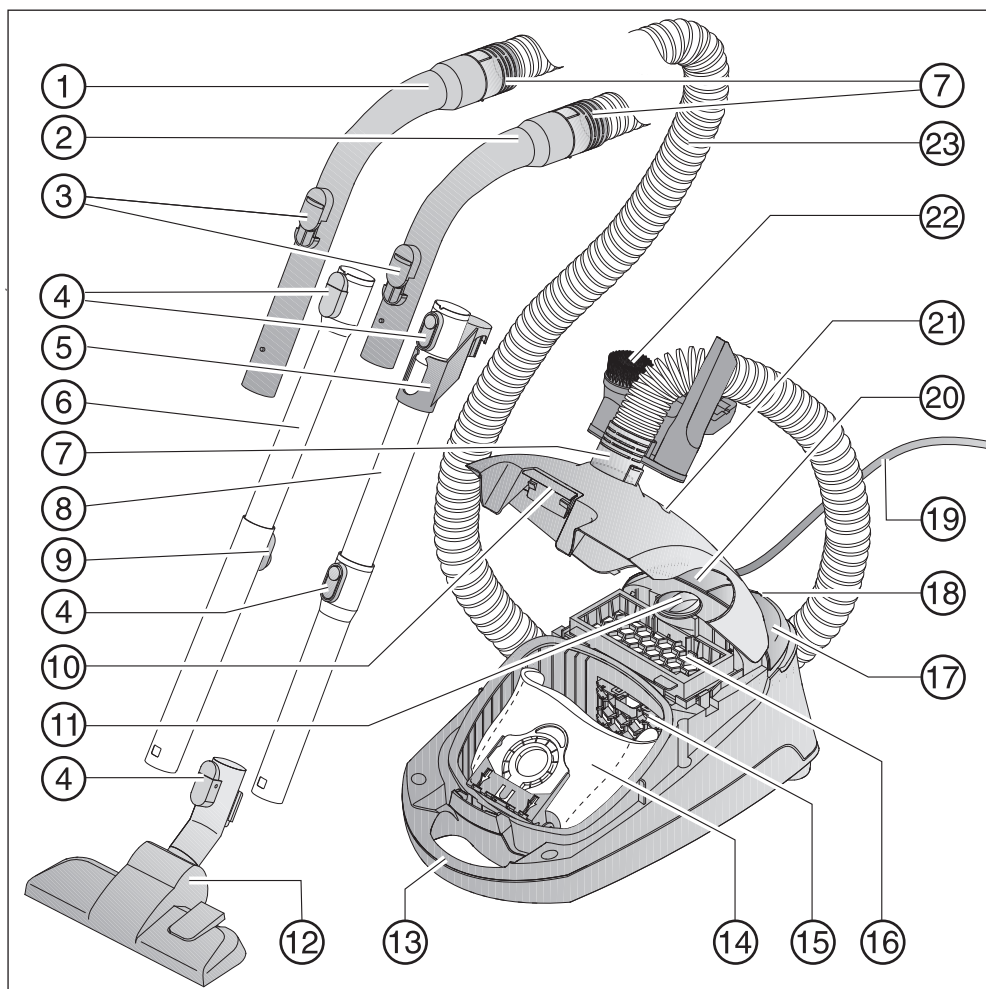

nl - Beschrijving van het apparaat

- ① Handgreep XXL *
- ② Handgreep *
- ③ Mechanische zuigkrachtregelaar
- ④ Ontgrendelingsknoppen *
- ⑤ Verbindingsstuk voor het opbergen *
- ⑥ Telescopische zuigbuis *
- ⑦ Aansluitstuk
- ⑧ EasyLock-zuigbuis *
- ⑨ Ontgrendeling telescopische zuigbuis *
- ⑩ Ontgrendeling bovenzijde
- ⑪ Schakelaar zuigvermogen
- ⑫ Universele zuigmond
- ⑬ Draagbeugel
- ⑭ Originele Miele-stofcassette
- ⑮ Motorfilter
- ⑯ Uitblaasfilter AirClean *
- ⑰ Voetpedaal Aan/Uit ①
- ⑱ Parkeersysteem voor korte pauzes
- ⑲ Aansluitsnoer
- ⑳ Voetpedaal automatische snoerhaspel
- ㉑ Stofstandindicator
- ㉒ Houder voor drie hulpstukken
- ㉓ Zuigslang

Onderkant - zuigbuis houder (niet afgebeeld)

Afhankelijk van het model kunnen de met * aangeduide onderdelen afwijken of ontbreken.

nl - Een bijdrage aan de bescherming van het milieu

Het verpakkingsmateriaal

De verpakking beschermt het apparaat tegen transportschade. Het verpakkingsmateriaal is uitgekozen met het oog op een zo gering mogelijke belasting van het milieu en de mogelijkheden voor recycling.

Door hergebruik van verpakkingsmateriaal wordt er op grondstoffen bespaard en wordt er minder afval geproduceerd. Uw vakhandelaar neemt de verpakking in het algemeen terug.

Gebruikte stofcassettes en filters

De stofcassettes en filters zijn van milieuvriendelijke materialen. De filters kunnen met het gewone huisvuil worden weggegooid. Dit geldt ook voor de stofcassettes, voor zover er geen stoffen in zitten die niet bij het gewone huisvuil mogen.

Het afdanken van een apparaat

Verwijder de stofcassette en de geplaatste filters voordat u het apparaat afdankt. U kunt deze onderdelen bij het gewone huisvuil doen.

Oude elektrische en elektronische apparaten bevatten meestal waardevolle materialen. Ze bevatten ook stoffen, mengsels en onderdelen die nodig zijn geweest om de apparaten goed en veilig te laten functioneren. Wanneer u uw oude apparaat bij het gewone huisafval doet of er niet goed mee omgaat, kunnen deze stoffen schadelijk zijn voor de gezondheid en het milieu. Doe uw oude apparaat daarom nooit bij het gewone afval.



Lever het apparaat in bij een gemeentelijk inzameldepot voor elektrische en elektronische apparatuur, bij uw vakhandelaar of bij Miele. U bent wettelijk zelf verantwoordelijk voor het wissen van eventuele persoonlijke gegevens op het af te danken apparaat. Bewaar het afgedankte apparaat buiten het bereik van kinderen.

Informatie met betrekking tot de Europese verordeningen (EU) nr. 665/2013 en (EU) nr. 666/2013

Deze stofzuiger is een huishoudelijke stofzuiger en wordt volgens voornoemde verordeningen als universele stofzuiger geïnclassificeerd.

Deze gebruiksaanwijzing, het bij de stofzuiger behorende EU-productinformatieblad en het bijbehorende online energie-efficiëntielabel kunt u downloaden op de Miele-internetsite www.miele.com.

Het op het productinformatieblad en het energie-efficiëntielabel genoemde jaarlijkse energieverbruik is het indicatieve, jaarlijkse energieverbruik (kWh per jaar), gebaseerd op 50 reinigingsbeurten. Het werkelijke energieverbruik is afhankelijk van hoe de stofzuiger wordt gebruikt.

Alle in voornoemde verordeningen uit te voeren tests en berekeningen zijn gedaan op basis van de volgende, van toepassing zijnde, geharmoniseerde normen, rekening houdend met de bij de verordeningen gepubliceerde richtlijn van de Europese Commissie van september 2014:

- a) EN 60312-1 Vacuum cleaners for household use - Part 1: Dry vacuum cleaners - Methods for measuring the performance
- b) EN 60704-2-1 Household and similar electrical appliances - Test code for the determination of airborne acoustical noise - Part 2-1: Particular requirements for vacuum cleaners
- c) EN 60335-2-2 Household and similar

electrical appliances - Safety - Part 2-2: Particular requirements for vacuum cleaner and water suction appliances

Niet alle bijgeleverde zuigmonden en hulpstukken zijn bedoeld voor de in de verordeningen genoemde intensieve reiniging van tapijten of harde vloeren. De volgende zuigmonden en instellingen zijn gebruikt om de waarden vast te stellen:

Voor de energieverbruikswaarden en de reinigingsklassen op tapijt en harde vloeren, alsmede voor het geluidsniveau op tapijt is de omschakelbare zuigmond in de stand voor tapijt gebruikt. (Druk op het voetpedaal )

De gegevens op het EU-productinformatieblad en het energie-efficiëntielabel hebben uitsluitend betrekking op de hier genoemde combinaties en instellingen van de zuigmonden op de verschillende vloerbedekkingen.

Voor alle metingen zijn alleen originele stofcassettes, motorfilters en uitblaasfilters van Miele gebruikt.

Verwijzing naar afbeeldingen

De afbeeldingen waarnaar met nummers wordt verwezen, vindt u op de uitklappagina's achter in deze gebruiksaanwijzing.

Vóór gebruik

Zuigslang aansluiten (afb. 01)

- ① Steek een van de aansluitstukken in de zuigopening van de stofzuiger. Het aansluitstuk moet vastklikken.

Zuigslang loshalen

- ② Druk op de beide knoppen aan weerszijden van het aansluitstuk en trek het aansluitstuk uit de zuigopening.

Zuigslang en greep in elkaar schuiven (afb. 02)

- Steek het andere aansluitstuk van de zuigslang in de handgreep. U moet een duidelijke klik horen.

Afhankelijk van het model heeft uw stofzuiger een van de volgende zuigbuizen.

- EasyLock-zuigbuis
- Comfort-zuigbuis (telescopisch)

EasyLock-buizen in elkaar steken (afb. 03)

- Neem het langere buissegment met het verbindingsstuk en steek de buis links- en rechtsomdraaiend in het tweede buissegment, totdat de vergrendeling duidelijk vastklikt.
- Schuif het verbindingsstuk naar boven totdat het vastklikt.

Greep en zuigbuis in elkaar schuiven (afb. 04)

- ① Steek de handgreep in de zuigbuis. Richt daarbij het puntje op de greep op het gaatje in de zuigbuis. De greep zit goed als u een klik hoort.

Greep loshalen

- ② Om de delen weer uit elkaar te halen, drukt u op de ontgrendelingsknop en trekt u de handgreep iets draaiend uit de zuigbuis.

Comfort-zuigbuis instellen (afb. 05)

De Comfort-zuigbuis bestaat uit twee in elkaar geschoven buizen, waarmee de zuigbuis in lengte verstelbaar is.

- Pak de ontgrendeling vast en stel de zuigbuis op de juiste lengte in.

Zuigbuis en omschakelbare zuigmond in elkaar steken (afb. 06)

- ① Steek de zuigbuis links- en rechtsomdraaiend in de zuigmond. De buis zit goed als u een klik hoort.
- ② Om de delen weer uit elkaar te halen, drukt u op de ontgrendelingsknop en trekt u de zuigbuis iets draaiend uit de zuigmond.

Zuigmond instellen (afb. 06)

De stofzuiger is geschikt voor het dagelijks zuigen van tapijt, vaste vloerbedekking en robuuste harde vloeren.

Het Miele-assortiment biedt voor andere vloerbedekkingen en toepassingen speciale zuigmonden, borstels en hulpstukken (zie “Bij te bestellen accessoires”).

Houdt u zich in de eerste plaats aan de reinigings- en onderhoudsinstructies van de fabrikant van de vloerbedekking.

- ③ Zuig vloerkleden en vaste vloerbedekking (vast tapijt) met ingetrokken borstel:

- Zet de zuigmond op het symbool .

Zuig robuuste harde vloeren en vloeren met voegen altijd met uitgeschoven borstel:

- Zet de zuigmond op het symbool .

Activering indicator uitblaasfilter (timestrip)

Afhankelijk van het model heeft uw stofzuiger één van de volgende uitblaasfilters (afb. 07):

- a AirClean
- b Active AirClean 30 (zwart)
- c HEPA AirClean 30 (wit)

Gebruikt u filter **b** of **c**, dan moet u de indicator (timestrip) op het uitblaasfilter activeren.

- Trek de ontgrendeling van de bovenzijde naar boven en klap het deksel omhoog totdat u een klik hoort (afb. 08).
- Verwijder de strip van het uitblaasfilter (afb. 09).
- Druk op de indicator (timestrip) van het filter (afb. 10).

Na 10 - 15 seconden verschijnt links op de indicator een smalle, rode streep (afb. 11).

- Druk het deksel dicht tot u de vergrendeling hoort klikken. De stofcasette mag niet klem zitten.

Functie indicator uitblaasfilter (timestrip®)

De indicator geeft de gebruiksduur van het uitblaasfilter aan. Na een gebruiksduur van ca. 50 uur is het venster helemaal rood (afb. 12). Een gebruiksduur van 50 uur komt ongeveer overeen met een gemiddeld gebruik van een jaar.

Gebruik van de accessoires (afb. 13 + 14)

- ① Reliëfborstel
- ② Meubelzuigmond
- ③ Kierenzuiger
- ④ Houder voor de drie hulpstukken

Symbolen op de houder geven aan waar u de hulpstukken kunt plaatsen.

- Als u de houder wilt gebruiken, kunt u deze op het aansluitstuk steken (boven of onder op de slang). De houder moet vastklikken.

Omschakelbare zuigmond (afb. 15)

Met de omschakelbare zuigmond kunt u ook traptreden zuigen.

 **Zuig trappen voor de veiligheid van beneden naar boven.**

Gebruik

Aansluitsnoer uitrollen (afb. 16)

- ① Trek aan het snoer totdat u de gewenste lengte heeft.

 **Om oververhitting en beschadiging te voorkomen, moet u het snoer helemaal uitrollen als u de stofzuiger langer dan 30 minuten gebruikt.**

Oprollen

- Trek de stekker uit de contactdoos.
- ② Druk kort het pedaal voor de snoerhaspel in. Het snoer wordt automatisch oprold.

In- en uitschakelen (afb. 17)

- Druk op het voetpedaal Aan/Uit ①.







Tijdens het zuigen

 Tijdens het zuigen wordt vaak een elektrostatische lading opgebouwd die zich onder bepaalde omstandigheden kan ontladen. Om de onaangename effecten van een dergelijke ontlading te voorkomen, bevindt zich aan de onderkant van de handgreep een metalen strip. Zorg dat u die strip tijdens het zuigen steeds aanraakt. De elektrostatische lading wordt dan afgevoerd zonder dat u het merkt (afb. 18).

Zuigvermogen kiezen (afb. 19)

U kunt de zuigkracht van de stofzuiger aan de situatie aanpassen. Als u het zuigvermogen verlaagt, kunt u de zuigmond gemakkelijker heen en weer bewegen.

Op de stofzuiger geven de symbolen duidelijk aan waarvoor de betreffende stand is.

-  Gordijnen, textiel
-  Gestoffeerde meubels, kussens
-  Hoogwaardig velourstapijt, kleedjes en lopers
-  »? Dagelijks zuigen, energiebesparend en stil
-  Tapijten en vloerbedekkingen met poollussen
-  Harde vloeren, sterk verontreinigde tapijten en vloerbedekkingen

- Zet de keuzeschakelaar op het gewenste zuigvermogen.

Mechanische zuigkrachtregelaar (afb. 20)

Met deze regelaar kunt u het vermogen van de stofzuiger kortstondig verlagen, bijvoorbeeld om te voorkomen dat het apparaat zich aan een kleed vastzuigt.

- Zet de regelaar op de greep zo ver open dat u de zuigmond gemakkelijk kunt bewegen.

Als de regelaar openstaat, hoeft u minder kracht te zetten om de zuigmond over de vloer te bewegen.

Parkeren en opbergen

Parkeersysteem voor korte pauzes (afb. 21)

Als u tijdens het stofzuigen even pauzeert, kunt u de zuigbuis met de zuigmond op de stofzuiger “parkeren”.

- Steek de zuigmond met de parkeer-aansluiting van bovenaf in de opening aan de achterkant van de stofzuiger.

Neem de volgende aanwijzingen in acht als de stofzuiger op dat moment op een hellende ondergrond staat:

- Schuif de buisdelen van een telescopische zuigbuis helemaal in.
- Gebruik het parkeersysteem niet als uw stofzuiger een EasyLock-zuigbuis heeft.

Parkeersysteem (zuigbuis houder) (afb. 22 + 23)

⚠ Schakel de stofzuiger na gebruik uit. Trek de stekker uit de contactdoos.

- Zet de stofzuiger rechtop.

Als uw stofzuiger een telescopische zuigbuis heeft, bespaart u ruimte als u de buizen geheel inschuift.

- Steek de zuigmond met de parkeer-aansluiting van bovenaf in de houder van de stofzuiger.

Als uw stofzuiger een EasyLock-zuigbuis heeft, kunt u de buizen ruimtebesparend opbergen.

- Druk op de ontgrendelingsknop van het onderste buissegment om de beide zuigbuisdelen uit elkaar te halen.
- Steek het verbindingsstuk van het bovenste buissegment in het onderste segment.

Onderhoud

⚠ Schakel de stofzuiger voor elk onderhoud uit en trek de stekker uit de contactdoos.

Het Miele-filtersysteem bestaat uit drie filters:

- Originele Miele-stofcassette
- Motorfilter
- Origineel Miele-uitblaasfilter

Voor een optimale werking moet u deze filters van tijd tot tijd vervangen.

Wij adviseren het gebruik van stofcassettes, filters en accessoires met het "ORIGINAL Miele"-logo. Alleen met deze producten benut u de zuigkracht van de stofzuiger optimaal en bereikt u het beste reinigingsresultaat.

Stofcassettes met het "ORIGINAL Miele"-logo worden niet van papier of papierachtige materialen gemaakt en hebben geen kartonnen houder. Dit vergroot de levensduur en de veiligheid.

Storingen en beschadigingen aan het apparaat die veroorzaakt worden door het gebruik van accessoires zonder "ORIGINAL Miele"-logo vallen niet onder de garantie van het apparaat.

Waar kunt u nieuwe stofcassettes en filters krijgen?

Originele stofcassettes en filters zijn verkrijgbaar via de Miele-webshop, bij Miele of bij de Miele-vakhandelaar.

Welke stofcassettes en filters zijn de juiste?

Originele Miele-stofcassettes **met blauwe greep** van het type **GN** en originele Miele-filters herkent u aan het "ORIGINAL Miele"-logo op de verpakking.



Elke verpakking bevat vier stofcassettes, een uitblaasfilter AirClean en een motorfilter. Originele grootverpakkingen bevatten 16 stofcassettes, vier uitblaasfilters AirClean en vier motorfilters.

Als u originele uitblaasfilters los wilt bestellen, geef dan aan Miele of aan de vakhandelaar het typenummer van uw stofzuiger door, zodat u de juiste filters ontvangt. U kunt deze onderdelen echter ook gemakkelijk via internet bestellen.

Wanneer moet u de stofcassette vervangen? (afb. 24)

U moet de stofcassette vervangen als de stofstandindicator aangeeft dat de cassette vol is (het venster is dan helemaal rood).

Stofcassettes zijn wegwerpartikelen. Volle cassettes moeten worden verwijderd en mogen niet worden hergebruikt. Verstopte poriën leiden tot een aanzienlijke vermindering van de zuigkracht.

Controle of de stofcassette vol is

- Plaats de omschakelbare zuigmond.
- Schakel de stofzuiger in en kies het maximale vermogen.
- Til de zuigmond een stukje van de vloer.

Wat u moet weten over de stofstandindicator

Over het algemeen bestaat huisstof uit een mengsel van stof, haren, pluizen, draadjes, zand, etc. Op die samenstelling is de stofstandindicator afgesteld.

Wanneer u veel fijn stof opzuigt, zoals boorgruis, zand, gips of meel, raken de poriën van de stofcassette snel verstopt.

De indicator zal dan al “vol” aangeven, ook al is de stofcassette nog niet vol. De stofcassette moet dan vervangen worden.

Als u daarentegen veel haren, tapijtpluizen, etc. opzuigt, reageert de indicator pas als de stofcassette al overvol is.

Zo vervangt u stofcassettes (afb. 25)

- Druk op de beide knoppen aan weerszijden van het aansluitstuk en trek het aansluitstuk uit de zuigopening (afb. 01).
- Trek de ontgrendeling van de bovenzijde naar boven en klap het deksel omhoog totdat u een klik hoort (afb. 08).

Daarbij wordt de stofafsluiting van de cassette automatisch gesloten, zodat er geen stof vrijkomt.

- ① Pak de stofcassette bij het lipje vast en trek de cassette uit de houder.
 - ② Steek de nieuwe stofcassette tot de aanslag in de houder. Laat de cassette samengevouwen zoals deze in de verpakking zit.
- Druk het deksel dicht tot u de vergrendeling hoort klikken. De stofcassette mag niet klem zitten.

Een beveiliging voorkomt dat u het deksel kunt sluiten als zich geen stofcassette in het apparaat bevindt. Geen kracht zetten!

- Steek een van de aansluitstukken in de zuigopening van de stofzuiger (afb. 01). Het aansluitstuk moet vastklikken.

Wanneer moet u het motorfilter vervangen?

Vervang het filter als u een nieuwe verpakking stofcassettes aanbreekt. Elke originele Miele-verpakking bevat een motorfilter. Een grootverpakking bevat vier motorfilters.

Het vervangen van het motorfilter (afb. 26)

- Open het deksel van de bovenzijde van de stofzuiger.
- Pak de stofcassette bij het lipje vast en trek de cassette uit de houder.
- Open het filterklepje en vervang het motorfilter.
- Sluit het filterklepje.
- Steek de stofcassette tot de aanslag in de houder.
- Sluit het deksel van de stofzuiger.

Wanneer moet u het uitblaasfilter AirClean vervangen?

Vervang het filter altijd als u een nieuwe verpakking stofcassettes aanbreekt. Elke originele Miele-verpakking bevat een uitblaasfilter AirClean. Een grootverpakking bevat vier uitblaasfilters AirClean.

Het vervangen van het uitblaasfilter AirClean (afb. 27)

Plaats nooit meer dan één filter.

- Open het deksel van de bovenzijde van de stofzuiger.

- ① Open het filterrooster (het rooster moet vastklikken). Haal het oude filter AirClean er aan de schone kant uit (zie pijltje).

- ② Plaats het nieuwe AirClean-filter.

Als u een uitblaasfilter Active AirClean 30 of HEPA AirClean 30 wilt plaatsen, volg dan beslist de aanwijzingen onder "Een ander uitblaasfilter plaatsen".

- Sluit het filterrooster.
- Sluit het deksel van de stofzuiger.

Wanneer moet u het uitblaasfilter Active AirClean 30/HEPA AirClean 30 vervangen? (afb. 12)

Als de indicator van het uitblaasfilter (timestrip) helemaal rood is, moet het filter worden vervangen. Na ca. 50 bedrijfsuren (wat overeenkomt met een gemiddelde gebruiksduur van een jaar) is de indicator helemaal rood. U kunt wel blijven zuigen. Houdt u er wel rekening mee dat de zuigkracht en de filtercapaciteit afnemen.

Het vervangen van het uitblaasfilter Active AirClean 30/HEPA AirClean 30 (afb. 28)

Plaats nooit meer dan één filter.

- Open het deksel van de bovenzijde van de stofzuiger.
- ① Haal het uitblaasfilter omhoog en verwijder het.
 - ② Plaats het nieuwe filter en druk het omlaag.
- Druk op de indicator van het filter (afb. 10).

Na 10 - 15 seconden verschijnt links op de indicator een smalle, rode streep (afb. 11).

Als u een AirClean-filter wilt plaatsen, volg dan beslist de aanwijzingen onder "Een ander uitblaasfilter plaatsen".

- Sluit het deksel van de stofzuiger.

Een ander uitblaasfilter plaatsen (afb. 07)

Afhankelijk van het model heeft uw stofzuiger één van de volgende uitblaasfilters :

- a AirClean
- b Active AirClean 30 (zwart)
- c HEPA AirClean 30 (wit)

Plaats nooit meer dan één filter.

Belangrijk!

1. Als u het uitblaasfilter **a** door filter **b** of **c** wilt vervangen, moet u ook het filterrooster verwijderen. Voor het nieuwe filter is het rooster niet nodig. Daarnaast moet u de indicator op het filter (timestrip) activeren (afb. 10).
2. Als u uitblaasfilter **b** of **c** door filter **a** wilt vervangen, moet u het filter beslist in een filterrooster * plaatsen (afb. 27).
 - * Filterrooster - zie "Bij te bestellen accessoires"

Wanneer moet u de korte draadopnemers vervangen?

U kunt de draadopnemers van de universele zuigmond vervangen. Vervang de draadopnemers als de pool versleten is.

Het vervangen van de korte draadopnemers (afb. 29 + 30)

- Haal de draadopnemers met een schroevendraaier of iets dergelijks uit de insteekopeningen.
- Vervang de draadopnemers.

Nieuwe onderdelen zijn verkrijgbaar bij de Miele-vakhandelaar of rechtstreeks bij Miele.

Onderhoud

 Schakel de stofzuiger uit en trek de stekker uit de contactdoos als u het apparaat wilt reinigen.

Buitenkant en accessoires

De buitenkant van de stofzuiger en de kunststof accessoires kunt u reinigen met een normaal reinigingsmiddel voor kunststof.

 Gebruik geen schuurmiddelen en geen glas- of allesreinigers. Gebruik ook geen oliehoudende onderhoudsmiddelen!

Stofruimte

De ruimte voor de stofcassette kunt u met een eventuele tweede stofzuiger reinigen of met een **droge** stofdoek, een stoffer of een plumeau.

 Dompel de stofzuiger nooit onder in water! Als er vocht in de stofzuiger komt, kunt u een elektrische schok krijgen.

Nuttige tips

De meeste storingen en problemen, die bij het dagelijkse gebruik kunnen optreden, kunt u zelf verhelpen. U bespaart daarmee niet alleen tijd, maar ook kosten, omdat u Miele niet hoeft in te schakelen.

De volgende tabellen helpen u de oorzaken van een probleem te achterhalen en te verhelpen.

Probleem	Oorzaak en oplossing
De stofzuiger wordt vanzelf uitgeschakeld.	<p>De stofzuiger heeft een veiligheidsvoorziening die het apparaat uitschakelt als het oververhit raakt. Deze storing kan optreden, als de luchtkanalen verstopt raken, als de stofcassette vol of verstopt is of als het motorfilter/uitblaasfilter erg vervuild is.</p> <ul style="list-style-type: none">■ Schakel in dat geval de stofzuiger uit met voetpedaal Aan/Uit ① en trek de stekker uit de contactdoos. <p>Als u de oorzaak van de storing heeft verholpen, wacht dan 20-30 minuten totdat de stofzuiger voldoende is afgekoeld. Daarna kunt u het apparaat weer inschakelen en gebruiken.</p>

Service

Contact bij storingen

Voor storingen die u niet zelf kunt verhelpen, waarschuwt u uw Miele-vakhandelaar of Miele.

Het telefoonnummer van Miele vindt u aan het einde van dit document.

Garantie

De garantietermijn voor dit apparaat bedraagt 2 jaar.

Meer informatie over de garantievoorwaarden in uw land kunt u bij Miele verkrijgen.

Bij te bestellen accessoires

Sommige modellen zijn standaard al voorzien van een of meer van de volgende accessoires.

Houdt u zich in de eerste plaats aan de reinigings- en onderhoudsinstructies van de fabrikant van de vloerbedekking.

Deze en andere producten zijn verkrijgbaar via de Miele-webshop, bij Miele of bij de Miele-vakhandelaar.

Zuigmonden / borstels

Zuigmond AllergoTeQ (SBDH 285-3)

Deze zuigmond is voor de dagelijkse hygiënische reiniging van alle vloerbedekkingen. Tijdens het zuigen is het reinigingsresultaat op een kleurendisplay (stoplichtsysteem) te zien.

Turboborstel TurboTeQ (STB 305-3) / Turboborstel Turbo (STB 205-3)

Voor het verwijderen van draadjes en haren van laagpolige textiele vloerbedekkingen.

Borstel Hardfloor (SBB 235-3)

Voor het zuigen van robuuste harde vloeren.

Borstel Hardfloor Twister met draaigewricht (SBB 300-3)

Met deze borstel kunt u harde vloeren zuigen. Ideaal voor het uitzuigen van nissen.

Borstel Parquet Twister met draaigewricht (SBB 300-3)

Met deze borstel (met natuurhaar) kunt u harde vloeren zuigen. Ook ideaal voor het uitzuigen van nissen.

Borstel Parquet Twister XL met draaigewricht (SBB 400-3)

Met deze borstel (met natuurhaar) kunt u grote, harde vloeren snel zuigen. Ook ideaal voor het uitzuigen van nissen.

Overige accessoires

Accessoirekoffer MicroSet (SMC 20)

Voor het reinigen van kleine voorwerpen en moeilijk toegankelijke plekken (stereo-installatie, toetsenbord, modelbouw, etc.).

Handturboborstel Turbo XS (STB 20) / Handturboborstel Turbo Mini (STB 101)

Voor het zuigen en borstelen van gestoffeerde meubels, matrassen en auto-stoelen.

Universele borstel (SUB 20)

Met deze borstel kunt u boeken, boekenplanken en dergelijke schoonzuigen.

Lamellen-/radiatorborstel (SHB 30)

Met de radiatorborstel kunt u radiatoren, voegen en lamellen schoonzuigen.

Matraszuigmond (SMD 10)

Voor het zuigen van matrassen en gestoffeerde meubels tot in de naden.

Kierenzuiger, 300 mm (SFD 10)

Een extra lange kierenzuiger voor het zuigen van naden, kieren, hoeken, etc.

Kierenzuiger, 560 mm (SFD 20)

Een flexibele kierenzuiger voor het zuigen van moeilijk toegankelijke plekken.

Meubelzuigmond, 190 mm (SPD 10)

Een extra brede zuigmond voor het zuigen van gestoffeerde meubels, matrassen en kussens.

Flexibel verlengstuk voor de slang (SFS 10)

Voor het verlengen van de zuigslang met ca. 1,5 m.

Comfort-greep met verlichting (SGC 20)

Met LED's voor de verlichting van het te reinigen oppervlak.

Filters

Uitblaasfilter Active AirClean 30 (SF-AA 30)

Vermindert onaangename luchtjes in huis. Ideaal voor rokers en huishoudens met huisdieren.

Uitblaasfilter HEPA AirClean 30 (SF-HA 30)

Een effectief filter tegen zeer fijne stofdeeltjes en allergenen. Ideaal voor mensen met een huisstofallergie.

Filterrooster

Het filterrooster is nodig als u in plaats van het Active AirClean 30- of het HEPA AirClean 30-filter een AirClean-filter wilt gebruiken.

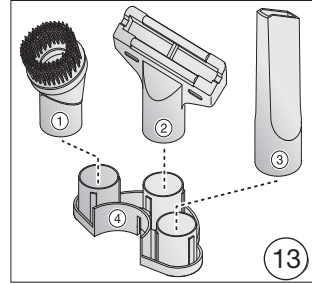
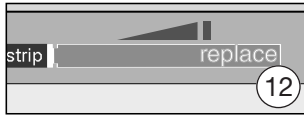
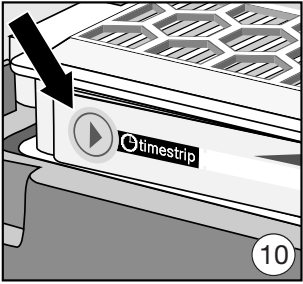
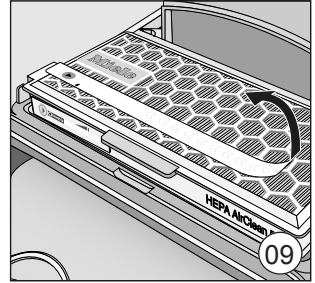
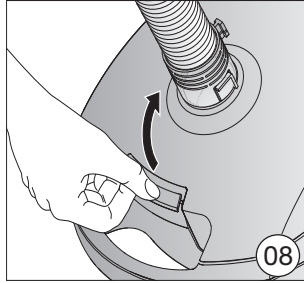
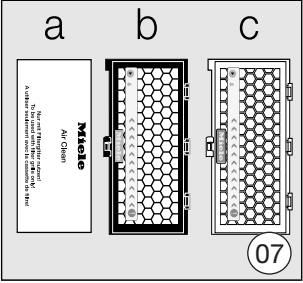
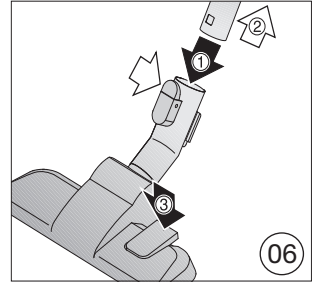
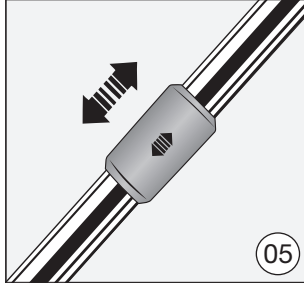
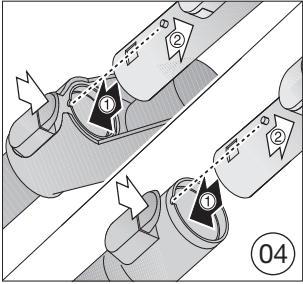
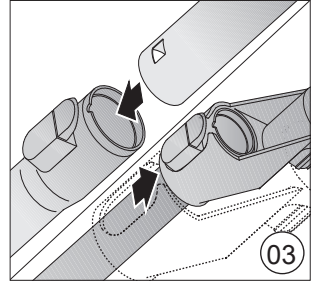
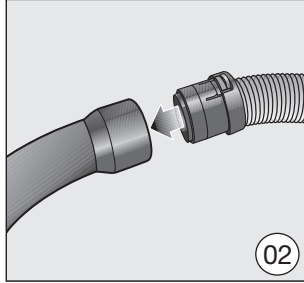
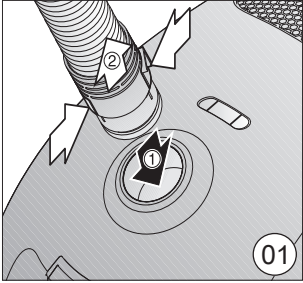

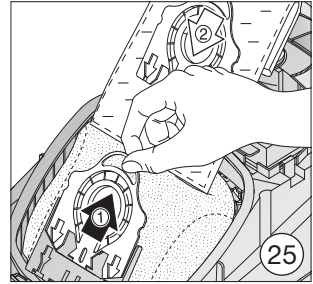
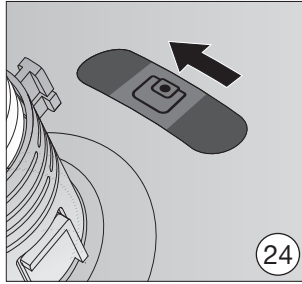
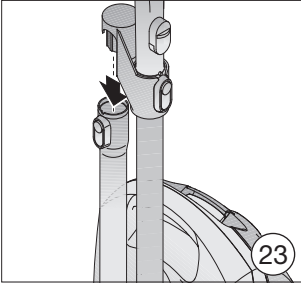
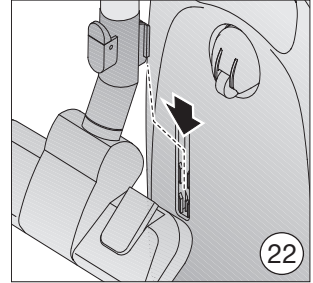
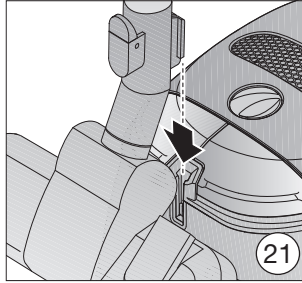
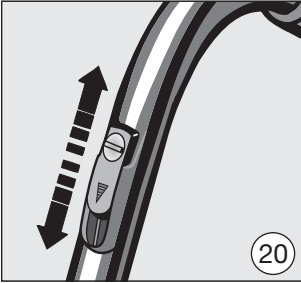
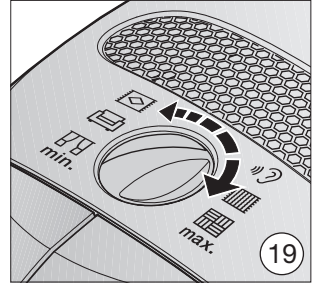
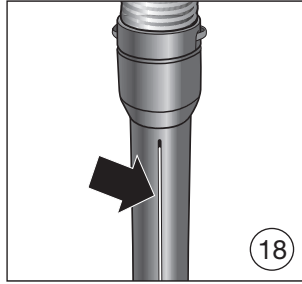
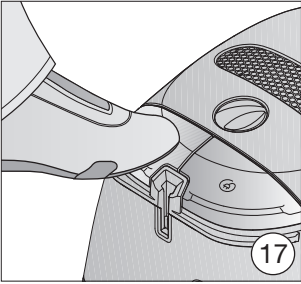
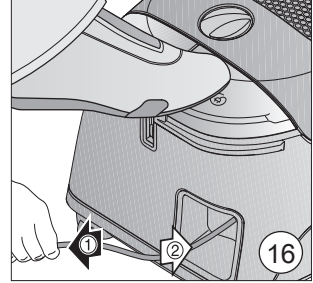
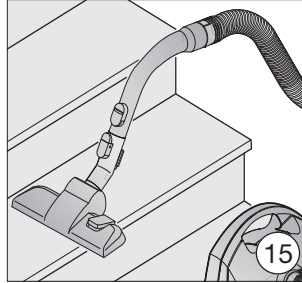
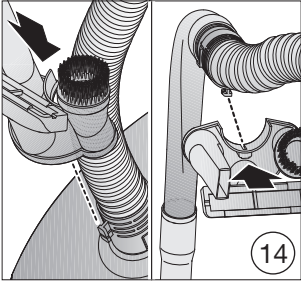

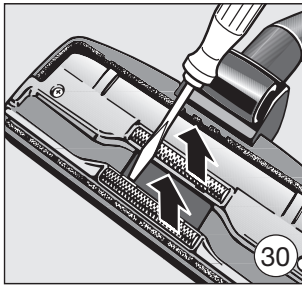
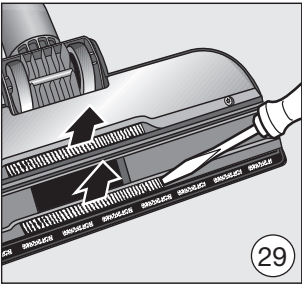
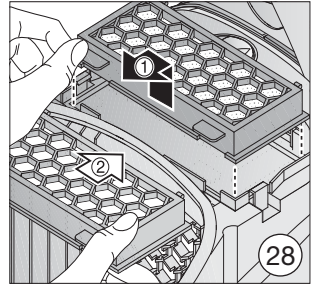
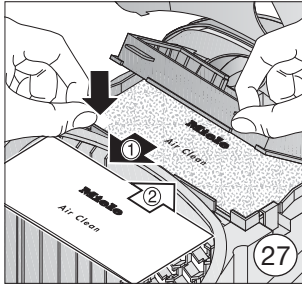
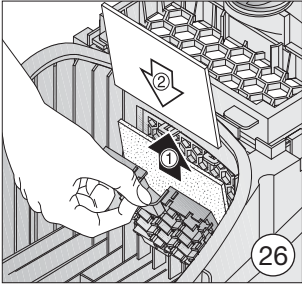

United Kingdom

Miele Co. Ltd.
Fairacres, Marcham Road
Abingdon, Oxon, OX14 1TW
Tel: 0330 160 6600
Internet: www.miele.com

Australia

Miele Australia Pty. Ltd.
ACN 005 635 398
ABN 96 005 635 398
1 Gilbert Park Drive
Knoxfield, VIC 3180
Tel: 1300 464 353
Internet: www.miele.com.au

China

Miele (Shanghai) Trading Ltd.
1-3 Floor, No. 82 Shi Men Yi Road
Jing' an District
200040 Shanghai, PRC
Tel: +86 21 6157 3500
Fax: +86 21 6157 3511
E-mail: info@miele.cn
Internet: www.miele.cn

Miele (Hong Kong) Limited

41/F - 4101, Manhattan Place
23 Wang Tai Road
Kowloon Bay, Hong Kong
Tel: (852) 2610 1025
Fax: (852) 3579 1404
Email:
customerservices@miele.com.hk
Website: www.miele.hk

India

Miele India Pvt. Ltd.
Ground Floor
Copia Corporate Suites
Plot No. 9, Jasola
New Delhi - 110025
Tel: 011-46 900 000
Fax: 011-46 900 001
E-mail: customercare@miele.in
Internet: www.miele.in

Ireland

Miele Ireland Ltd.
2024 Bianconi Avenue
Citywest Business Campus
Dublin 24
Tel: (01) 461 07 10
Fax: (01) 461 07 97
E-Mail: info@miele.ie
Internet: www.miele.ie

Malaysia

Miele Sdn Bhd
Suite 12-2, Level 12
Menara Sapura Kencana
Petroleum
Solaris Dutamas No. 1
Jalan Dutamas 1
50480 Kuala Lumpur, Malaysia
Phone: +603-6209-0288
Fax: +603-6205-3768

New Zealand

Miele New Zealand Limited
IRD 98 463 631
Level 2, 10 College Hill
Freemans Bay, Auckland 1011
New Zealand
Tel: 0800 464 353
Internet: www.miele.co.nz

Singapore

Miele Pte. Ltd.
163 Penang Road
04 - 03 Winsland House II
Singapore 238463
Tel: +65 6735 1191
Fax: +65 6735 1161
E-Mail: info@miele.com.sg
Internet: www.miele.sg

Miele

South Africa

Miele (Pty) Ltd
63 Peter Place, Bryanston 2194
P.O. Box 69434, Bryanston 2021
Tel: (011) 875 9000
Fax: (011) 875 9035
E-mail: info@miele.co.za
Internet: www.miele.co.za

Taiwan

K.E. & Kingstone Co., Ltd.
6th Fl., No. 120, Sec. 2
Jianguo N. Rd.
Taipei, Taiwan
TEL: +886 2 2502-7256
FAX: +886 2 2502-3077
E-mail: kenk@kenk.com.tw
Website:
www.kenk.com.tw/ke/miele

Thailand

BHIRAJ TOWER at EmQuartier
43rd Floor Unit 4301-4303
689 Sukhumvit Road
North Klongton Sub-District
Vadhana District
Bangkok 10110, Thailand

United Arab Emirates

Miele Appliances Ltd.
Gold & Diamond Park
Office No. 6-217
Sheikh Zayed Road
P.O. Box 11 47 82 - Dubai
Tel. +971 4 3044 999
Fax. +971 4 3418 852
800-MIELE (643353)
E-Mail: info@miele.ae
Website: www.miele.ae

Manufacturer: Miele & Cie. KG, Carl-Miele-Straße 29, 33332 Gütersloh, Germany

Deutschland:

Miele & Cie. KG
Carl-Miele-Straße 29
33332 Gütersloh
Telefon: 0800 22 44 622 (kostenfrei)
Mo-Fr 8-20 Uhr, Sa+So 9-18 Uhr
Telefax: 05241 89-2090
E-Mail: info@miele.de
Internet: www.miele.de

Österreich:

Miele Gesellschaft m.b.H.
Mielestr. 1
5071 Wals bei Salzburg
Telefon: 050 800 800 (Festnetz zum Ortstarif;
Mobilfunkgebühren abweichend)
Mo-Fr 8-17 Uhr
Telefax: 050 800 81219
E-Mail: info@miele.at
Internet: www.miele.at

België / Belgique:

nv Miele België / S.A. Miele Belgique
Z.5 Mollem 480 – 1730 Mollem (Asse)
Herstellingen aan huis en andere inlichtingen /
Réparations à domicile et autres
renseignements : 02/451.16.16
E-mail: info@miele.be
Internet: www.miele.be

France :**Siège social**

9 av. Albert Einstein - Z.I. du Coudray
93151 - Le Blanc-Mesnil CEDEX
R.C.S. Bobigny B 708 203 088
Conseils, SAV, accessoires et pièces détachées
Tél. : 09 74 50 1000 (Appel non surtaxé)
E-Mail : email.pieces@miele.fr
Site Internet : www.miele.fr

Italia:

Miele Italia S.r.l.
39057 Appiano - S. Michele (BZ)
Strada di Circonvallazione, 27
E-mail: info@miele.it
www.miele.it

Luxembourg:

Miele S.à r.l.
20, rue Christophe Plantin
Boîte Postale 1011
L-1010 Luxembourg/Gasperich
Téléphone: 49711-29, Téléfax: 49711-39
E-mail: infolux@miele.lu
Internet: www.miele.lu

Nederland:

Miele Nederland B.V.
Postbus 166
4130 ED Vianen
Telefoon: (03 47) 37 88 88
Internet: www.miele.nl

Schweiz:

Miele AG
Limmatstrasse 4, 8957 Spreitenbach
Miele SA
Sous-Riette 23, 1023 Crissier
Telefon: 0800 800 222
www.miele.ch/contact
www.miele.ch