

MILESTONE LX™

ALL-IN-ONE CAR SEAT

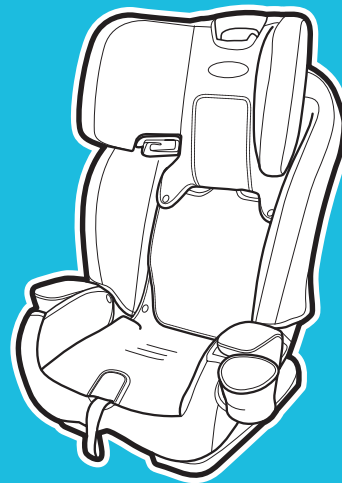

IMPORTANT- KEEP FOR FUTURE REFERENCE

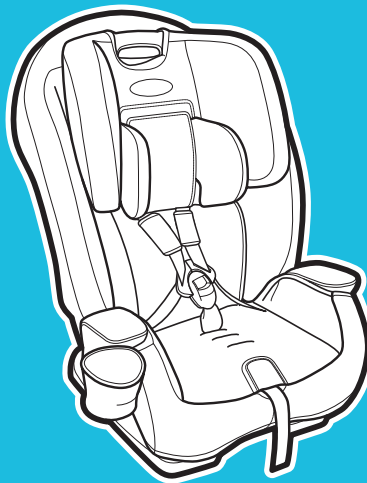

EN

Owner's Manual
Parts List
Fitting Guide

FR

Manuel du propriétaire
Liste des pièces
Guide d'installation

IT

Manuale di istruzioni
Elenco dei componenti
Guida per il fissaggio

ES

Manual del propietario
Lista de piezas
Guía de montaje

DA

Owner's Manual
Lista de piezas
Guía de montaje

NO

Brukerhåndbok
Deleliste
Tilpassingsveiledning

FI

Käyttöohjeet
Osaluettelo
Sovitusopas

SV

Användarhandbok
Reservdelsförteckning
Inpassningsguide

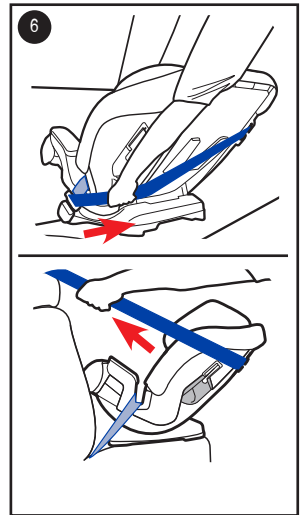
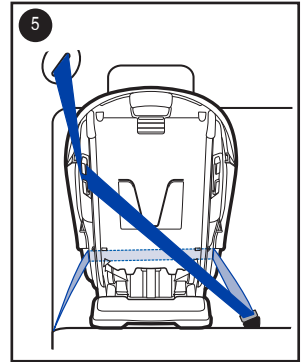
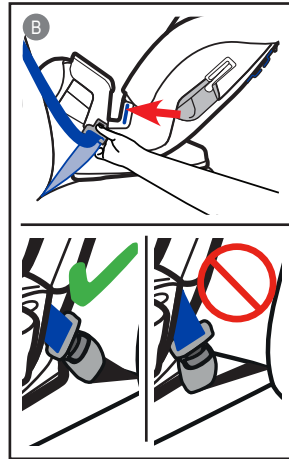
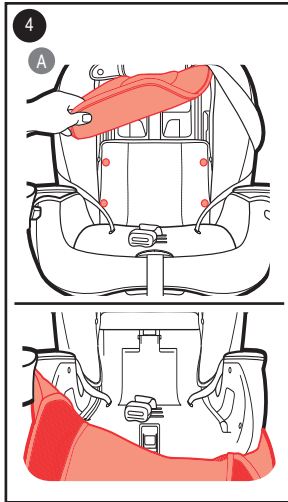
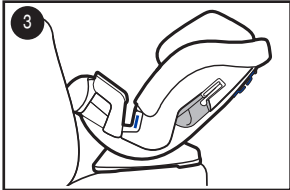
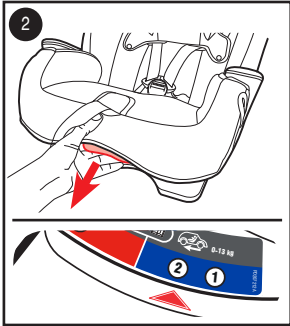
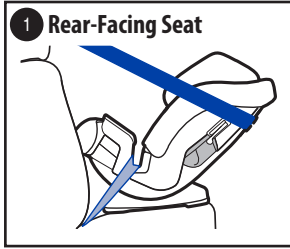

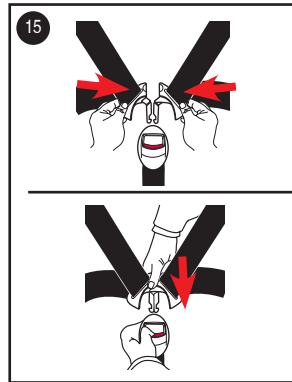
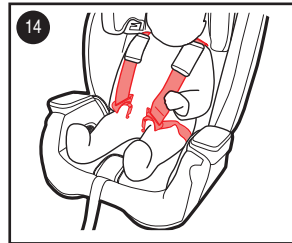
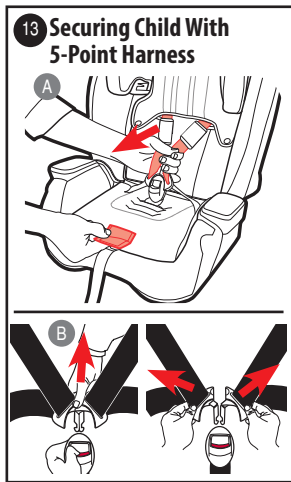
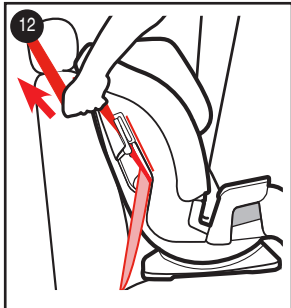
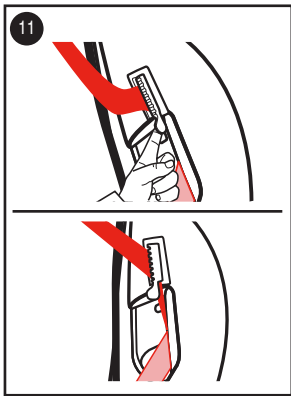
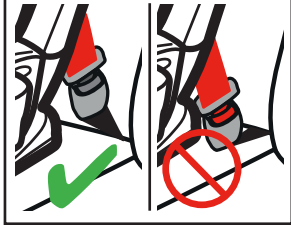
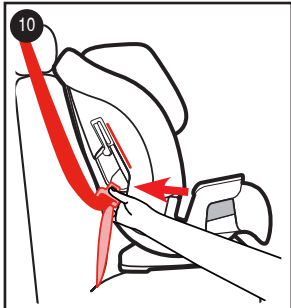
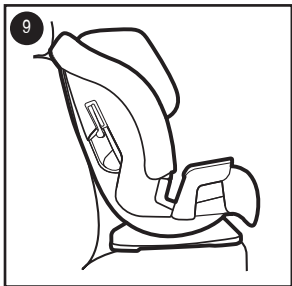
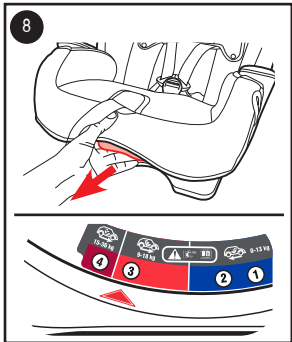

16 Rear-Facing

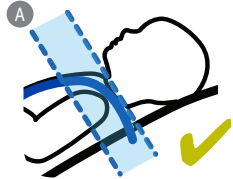
A 

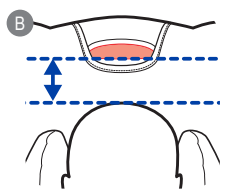
B 

Forward-Facing

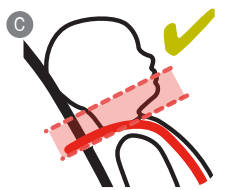
C 

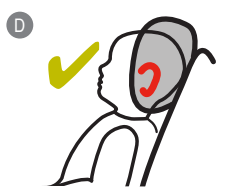
D 

17

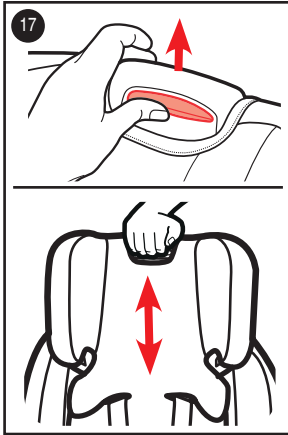

18

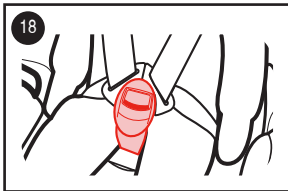

19

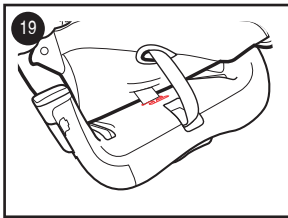

20

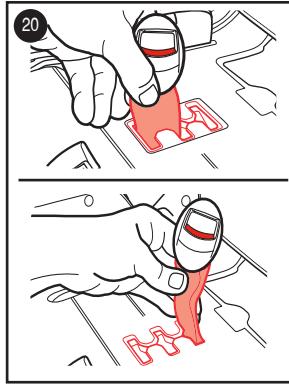

21

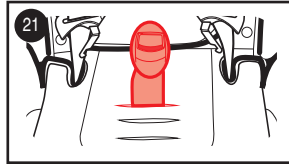

22

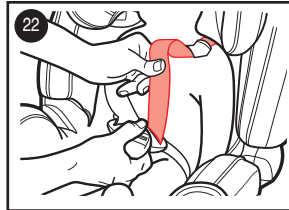

23

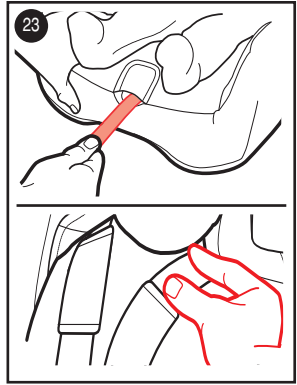

24 Booster Seat

A 

B 

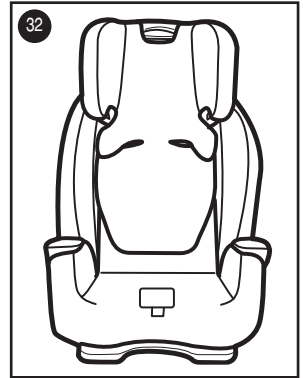
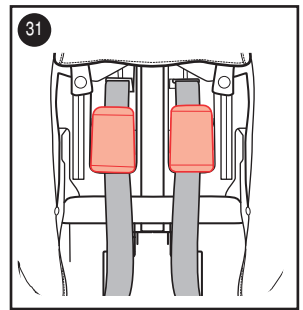
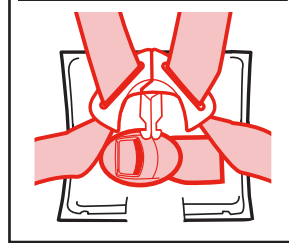
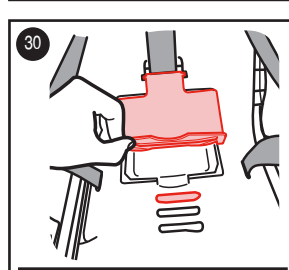
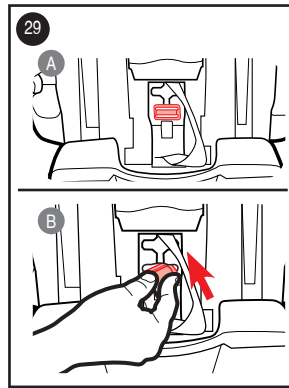
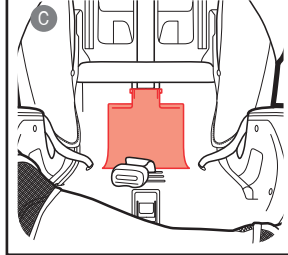
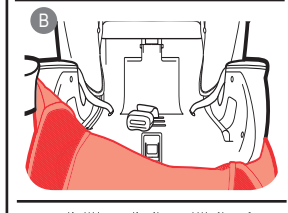
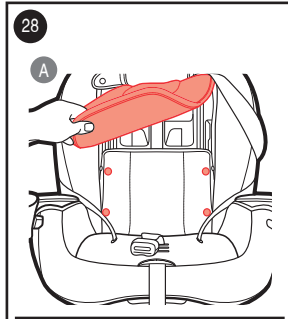
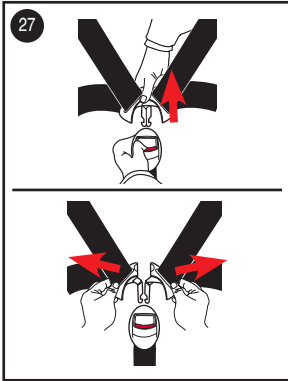
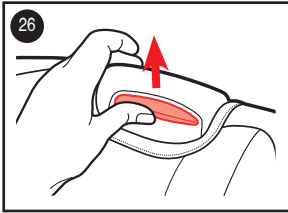
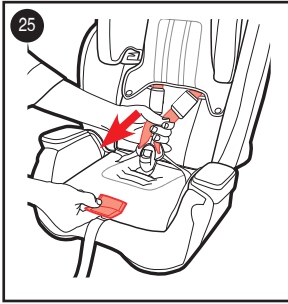

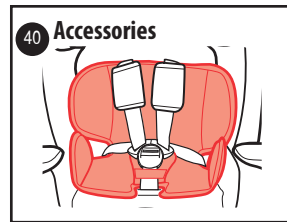
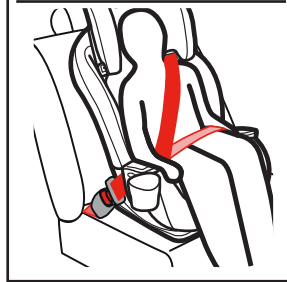
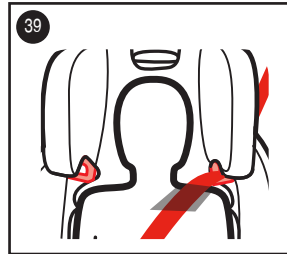
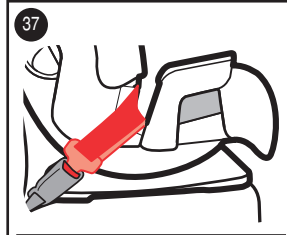
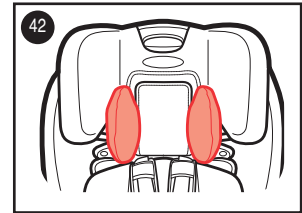
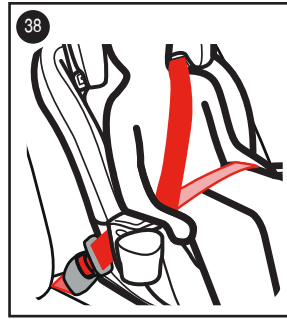
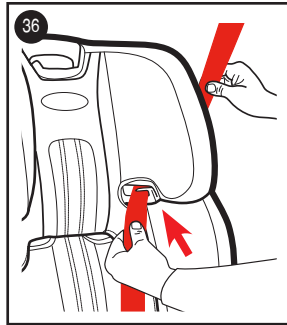
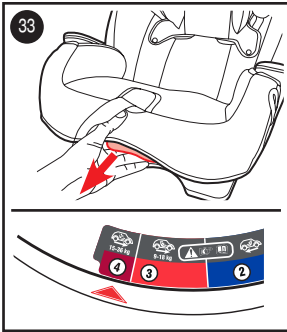

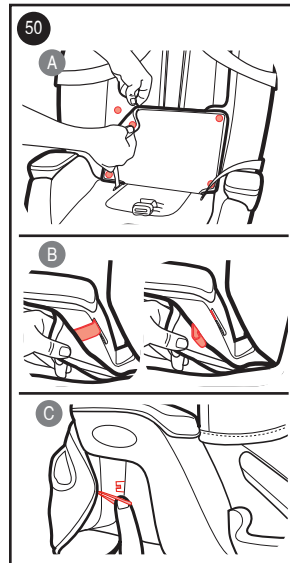
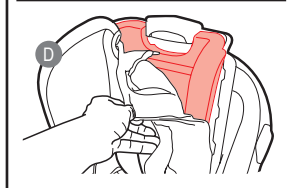
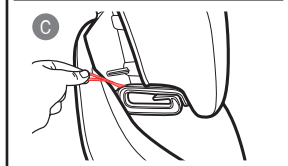
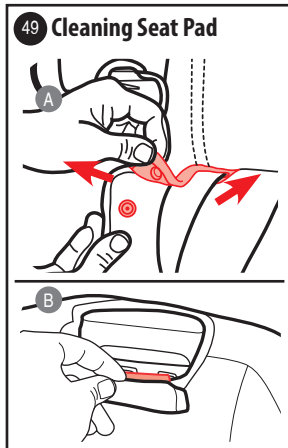
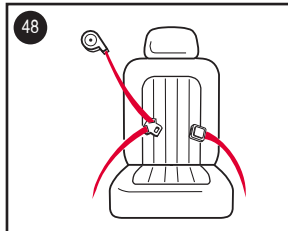
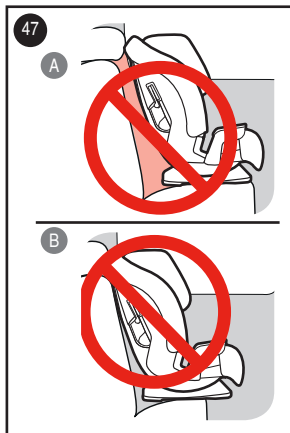
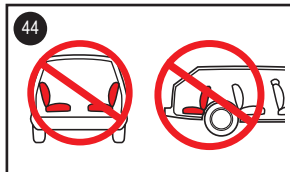
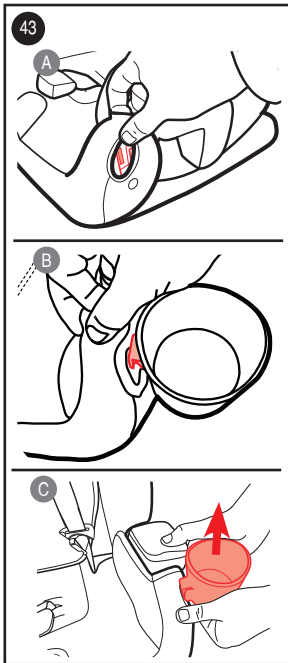

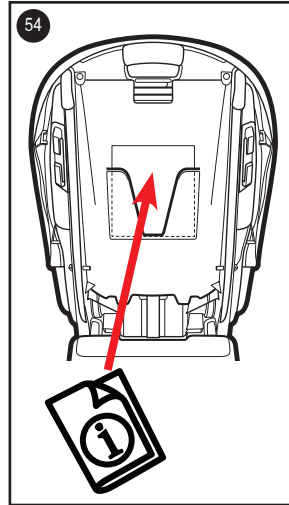
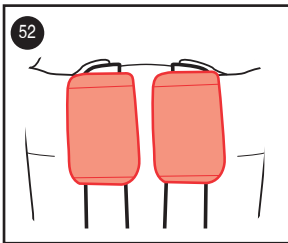
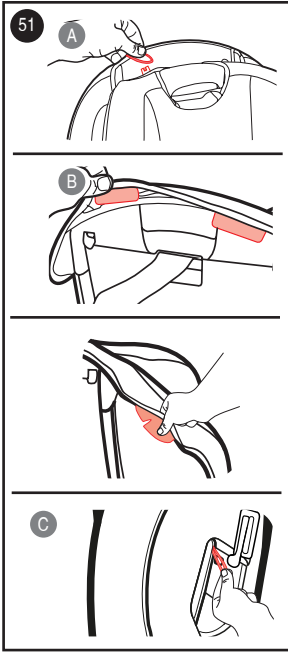

Parts List

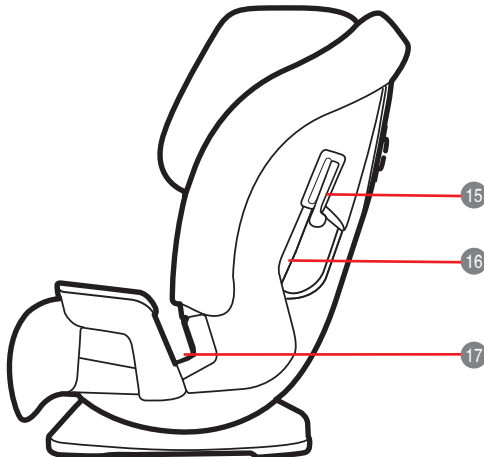
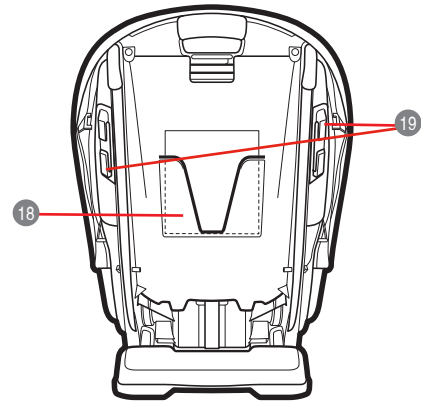
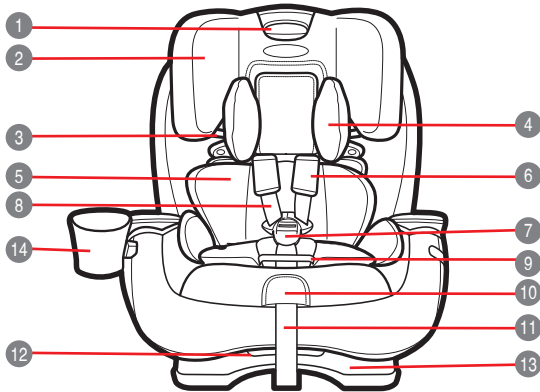

- ① Headrest/Harness Adjustment Handle
- ② Headrest
- ③ Booster Shoulder Belt Guide
- ④ Headrest Pillow
- ⑤ Body Pillow
- ⑥ Harness Covers
- ⑦ Buckle
- ⑧ Harness Straps
- ⑨ Buckle Cover
- ⑩ Harness Release Lever (under flap)
- ⑪ Harness Adjustment Strap
- ⑫ Recline Handle
- ⑬ Seat Base
- ⑭ Cup Holder
- ⑮ Forward-Facing Shoulder Belt Lock-off
- ⑯ Forward-Facing Belt Path
- ⑰ Booster and Rear-Facing Lap Belt Path
- ⑱ Instruction Manual Storage
- ⑲ Rear-Facing Shoulder Belt Guide

WARNINGS!

Read this Owner's Manual completely BEFORE first use of your car seat!

Keep this Owner's Manual always with the car seat. Provisions are made on the rear of the seat shell. Plan to spend some time getting to know your car seat-time well spent when you consider that your baby's safety depends on it. Pay special attention to the warnings, printed in red.

! WARNINGS to parents and other users. DO NOT INSTALL OR USE THIS CHILD RESTRAINT UNTIL YOU READ AND UNDERSTAND THE INSTRUCTIONS IN THIS MANUAL AND IN YOUR VEHICLE OWNER'S MANUAL.

Safety Requirements

European Safety Standards specify the construction and performance of your car seat as well as its components, requirements for fitting and use, instructions and markings. Your car seat has been approved to European Standard ECE R44.04

An approval number is attached to the rear of the seat and must not be removed.

NOTICE

The seat is a "Universal" child restraint. It is approved to Regulation No. 44.04 series of amendments, for general use in vehicles and it will fit most, but not all, car seats.

Only suitable if the approved vehicles are fitted with 3 point static/with retractor safety belts, approved to UN/ECE Regulation No. 16 or other equivalent standards.

Important safety points

Do not use your car seat rear-facing on any passenger seat where an active frontal airbag is fitted.

Do take care so that the rigid items and plastic parts of the car seat must be so located and installed so that it is not liable to become trapped by a moveable seat or in a door of the vehicle.

DO NOT ever take a baby out of the car seat for any reason while vehicle is in motion. If your

baby needs attention, find a safe place and pull off the road.

Do store your car seat in a safe place when not being used. Avoid putting heavy things on top of it.

Do always check the security of your car seat before each journey.

Do regularly check all child restraints for wear and tear.

Do not leave children unattended in your car, even for the shortest time.

Do not leave luggage and other objects unsecured in the car. If the car has to stop suddenly, these objects will continue moving and can cause serious injuries. The larger the object, the greater the risk.

Do not make unauthorized alterations or additions to any part of the seat or car seat belt.

Do not use accessories or parts supplied by other manufacturers. The function of the car seat could be altered, resulting in serious injury or death.

After an accident, the car seat must be replaced. You may not see any damage, but after a serious crash a car seat can be too weak to protect again.

Please contact child restraint manufacturer in the event of any questions.

Do not use load bearing points other than those specified by restraint manufacturer in the instructions or on the restraint body.

! IT IS MOST IMPORTANT that the child restraint is correctly installed with the vehicle belt correctly routed according to the manufacturer's instructions.

Always ensure the vehicle belt and harness straps are not twisted.

! FAILURE TO PROPERLY USE THIS CHILD RESTRAINT INCREASES THE RISK OF SERIOUS INJURY OR DEATH IN A SHARP TURN, SUDDEN STOP OR CRASH.

Your child can be injured in a vehicle even if you are not in a crash. Sudden braking and sharp turns can injure your child if the child restraint is not properly installed or if your child is not properly secured in the child restraint.

! Your child's safety depends on you installing and using this child restraint correctly.

! Failure to follow these instructions and child restraint's labels can result in child striking the vehicle's interior during a sudden stop or crash.

! No car seat can guarantee protection from injury in every situation, but proper use helps reduce the risk of serious injury or death.

! Even if using this child restraint seems easy to figure out on your own, it is very important to READ, UNDERSTAND AND FOLLOW THE OWNER'S MANUAL.

If you need help, please contact our Customer Service Department with any questions you may have concerning parts, use, or maintenance. When you contact us, please have your product's model number and manufactured in (date) ready so that we may help you efficiently. The numbers can be found on a sticker on the back of your child restraint.

! Your child's safety depends on:

1. Choose proper head support position based on your child's size.
2. Properly securing your child in the child restraint.
3. Selecting a suitable location for the child restraint in your vehicle.
4. Properly routing and securing the vehicle seat belt.

! IMPORTANT WARNING

A correct fit is likely if the vehicle manufacturer has declared in the vehicle handbook that the vehicle is capable of accepting a "Universal" child restraint for this age group.

! DO NOT use the child restraint without the seat cover

! DO NOT use another manufacturers seat cover with this child restraint. See your retailer for Graco replacement parts only.

! DO NOT USE in any configuration not shown in the instructions.

! THE CHILD RESTRAINT CAN BECOME VERY HOT IF LEFT IN THE SUN.

! Contact with these parts can burn your child's skin. Always touch the surface of any metal or plastic parts before putting your child in the child restraint.

! NEVER USE A SECOND-HAND CHILD RESTRAINT or a child restraint whose history you do not know.

! THIS CHILD RESTRAINT IS APPROVED to UNECE Regulation 44-04 Group 0+ (0-13 kg), Group I (9-18 kg), Group II (15-25 kg) and Group III (22-36kg)

Weight Guidelines

Rear-Facing with 5-Point Harness

0-9 kg **MUST** be rear-facing.

9-13 kg **CAN** be rear-facing.

Forward-Facing with 5-Point Harness

9-13 kg and can sit upright unassisted

CAN be forward-facing.

13-18 kg **SHOULD** be forward-facing
with harness.

Booster Mode with Vehicle Lap/Shoulder Seat Belt

15-18 kg **CAN** be in booster mode.

Over 18 kg **MUST** be in booster mode.

1 Rear-Facing Seat:

Group 0+ (0-13 kg)

- Car seat must be rear-facing in the vehicle seat.
- Make sure vehicle seat belt is routed through the rear-facing belt path, marked with a blue label.
- Install this car seat tightly in your vehicle.
- Harness straps must be at or just below the top of child's shoulders.
- Infants who weigh less than 9 kg **MUST** be rear-facing.

Install Rear-Facing With Vehicle Seat Belt**2 Recline the Car Seat**

Place the car seat in recline position 1 or 2.

3 Place Car Seat Rear-Facing in the Vehicle

Place the base flat on the vehicle seat. Push it back until the front of the car seat touches the vehicle seat back.

4 Route the Vehicle Seat Belt

Unsnap the pad from back.
A Pull lower seat pad forward to expose the plastic shell.

B Thread vehicle lap seat belt through the rear-facing belt path (marked with a blue label) and buckle it. The seat belt should

lay as flat as possible and not be twisted. Make sure buckle and seat belt are in line with each other. Contact Graco if in doubt about this point. Replace the seat pad

5 Thread the shoulder belt through the rear-facing shoulder belt guide on the back of the seat marked with blue labels.

The seat belt should lay as flat as possible and not be twisted.

6 Tighten the Vehicle Seat Belt
Press down firmly in the center of the car seat. Pull on the shoulder belt to tighten while feeding the slack back in the retractor.**7 Forward-Facing Seat:**
Group 1 (9-18 kg)

- Car seat must be forward-facing in the vehicle seat.
- Make sure vehicle seat belt is routed through the forward-facing belt path, marked with a bright red label.
- Install this car seat tightly in your vehicle.
- Harness straps must be at or just above the child's shoulders.

Install Forward-Facing With Vehicle Seat Belt**8 Recline the Car Seat**

Place the car seat in recline position 3.

9 Place Car Seat Forward-Facing in the Vehicle Seat

Place the base flat on the vehicle seat. Push it back firmly until the back of the car seat touches the vehicle seat back.

10 Route the Vehicle Seat Belt

Thread vehicle seat belt through the forward-facing belt path (marked with a bright red label) and buckle it. Make sure buckle and seat belt are in line with each other. Contact Graco if in doubt about this point.

The seat belt should lay as flat as possible and not be twisted.

11 Open tab on shoulder belt lock-off as shown. Insert shoulder seat belt into shoulder belt lock-off on side of child restraint.**12 Tighten the Vehicle Seat Belt**
Press down firmly in the center of the car seat. Pull on the shoulder belt to tighten.**Securing Child With 5-point Harness****13 Loosen Harness Straps**

Lift up on the harness release lever while pulling out on the harness straps. **A**

Unbuckle the buckle **B**. Place harness straps off to the sides.

14 Place Your Child in the Seat
Place Harness Straps Over Child's Shoulders

Make sure their back is flat against the car seat back.

15 Buckle Harness Straps

You will hear a "click" when buckle tongues are securely attached. Pull up on each buckle tongue to make sure it is securely attached.

16 Be Sure the Harness Straps are at the Proper Height

Rear-Facing: Harness straps must be at or just below the child's shoulders **A** and top of head must be at least 2.5 cm below the red headrest/harness adjustment handle **B**.

Forward-Facing: Harness straps must be at or just above the child's shoulders **C** and top of child's ears must be below top of headrest **D**.

17 To Raise or Lower Harness Height

Squeeze the red adjustment handle and move headrest up or down for the proper harness height.

18 Check the Buckle Position

The correct slot is the one that is closest to your child without being underneath them.

19 To Adjust, Lift the Lower Seat Pad From Front of Car Seat to Expose The Buckle Slots

20 Turn Buckle Strap Sideways and Slide to Desired Slot
Make sure buckle strap is in one of the three positions.

21 Replace Seat Pad, Making Sure the Buckle Goes Through the Same Slot in the Seat Pad as in the Plastic Shell

22 Pull All the Slack Out From around the Waist
Pull up on the harness strap. Do this to both sides.

23 Tighten the Harness by Pulling the Harness Adjustment Strap
When you are not able to pinch any of the harness webbing at your child's shoulder, the harness is tight enough.

24 **Booster Seat**
Group 2 / 3 (15-36 kg)
Vehicle Lap/Shoulder Seat Belt

- Car seat must be forward-facing in the vehicle seat.

A • Vehicle seat belts **MUST** lay flat against child and **MUST NOT** be twisted.

- Make sure vehicle seat's shoulder belt is centered between the child's neck and edge of shoulder.

B • Never use a vehicle lap only seat belt across front of child.

- **DO NOT** position vehicle shoulder belt under the child's

arm or back.

- **DO NOT** allow child to slouch or slide down in the booster seat.

- **DO NOT** position vehicle seat belt over top of armrests.

- If child will not keep the vehicle seat belt properly positioned, **DO NOT** use this booster seat. Use a different car seat.

Booster Install

Store the Harness

25 Loosen the harness straps as much as possible.

26 Raise the headrest to the highest position.

27 Unbuckle the buckle.

28 Remove the Lower Seat Pad to Expose the Harness Storage Door (**A** , **B** , **C**)

29 Remove Buckle

A Recline the car seat and locate the metal retainer.

B Rotate the metal retainer up through the shell and pad. From the front, pull the crotch buckle out.

30 Open the Harness Storage Door and Place Harness, Buckle, and Buckle Tongues Inside Storage Compartment. Close the Door

31 Store Harness Covers
Place the harness covers in the shell back openings as shown.

32 **Replace Seat Pad**
Move the headrest back to its proper position for your child.

33 **Recline the Car Seat**
Place the booster seat in recline position 4.

34 **Place the Booster Seat Forward-Facing in the Vehicle Seat**
Place forward-facing on a vehicle seat that has a lap/shoulder seat belt. The base should sit as flat as possible on the vehicle seat.

Securing Child In Booster
WARNING! Use only the vehicle lap and shoulder belt system when restraining the child in the booster seat.

35 **Place Child In Seat**
Have your child sit in the booster seat, with their back flat against the back of the booster seat.

36 **Thread Vehicle's Shoulder Belt Through Booster**
Shoulder Belt Guide in the Headrest

37 **Buckle the Vehicle Lap/Shoulder Seat Belt**
Be sure the lap portion of the vehicle seat belt goes behind the armrests marked with a dark red label.

Both the lap and shoulder belt

must lay in the booster belt path on the buckle side of the seat marked with a dark red label.

38 Be sure the lap portion of the vehicle seat belt is low across your child's hips and is adjusted snugly.

39 Vehicle seat's shoulder belt should be centered between the child's neck and edge of shoulder.
Raise or lower the headrest to change the shoulder belt location on the child.

Accessories (on select models)

40 **Body Support**
Body support must be used if shoulders are below the lowest harness setting.
Never allow body support to bunch or fold behind child.
To remove, unbuckle the buckle and pull out the body support.

41 For infants 0-5 kg, use the body support wedge. Remove the wedge for infants over 5 kg.

42 **Headrest Pillow**
To remove, pull out the pillow out.

43 **Cup Holder**
Cup holder can be on either side.
To attach, pull back the seat pad to expose the attachment

guide **A**. Slide the cup holder down the guide until it locks into place **B**.

To remove, place both hands under the cup holder and push up on the cup holder **C**.

Choosing Vehicle Seat Location

Review your vehicle owner's manual for seating locations.

The best seating location for this car seat is one that:

- Is recommended by your vehicle owner's manual, and
- Results in a secure installation of this car seat.

Unsafe Vehicle Seat Locations

Never install this car seat in any of the following vehicle seating locations:

- 44** rear-facing or side-facing vehicle seats
- 45** rear-facing with an active front air bag
- 46** booster mode with vehicle lap only seat belt

Vehicle Seat Belts

Review your vehicle owner's manual for vehicle seat belt use

- 47** • Vehicle seat's headrest **SHOULD NOT** create a gap between vehicle seat and booster seat.
 - The front of booster seat base

MUST NOT hang over front of vehicle seat.

- If child will not keep the vehicle seat belt properly positioned, **DO NOT** use this booster seat. Use a different car seat.

48 Identify Your Seat Belt Type

There are only one type of vehicle seat belts that can be used with this car seat:

Lap/Shoulder Seat Belt
3 connections points. Can be used in all car seats modes of use.

49 Headrest Pad

If needed, headrest pad may be removed for cleaning.

- A** To remove, unsnap the pad to pull the harness straps out.
- B** Pull the plastic tab out of the slots just below the red adjustment handle.
- C** Remove the elastic straps from the hooks on both sides of the headrest.
- D** Pull pad off of headrest. Machine wash cover in cold water on delicate cycle and drip-dry. **DO NOT USE BLEACH.** Reverse the steps to reattach the cover on the headrest.

50 Lower Seat Pad

If needed, lower seat pad may be removed for cleaning.

- A** To remove, unsnap lower seat pad from side pad.
- B** Undo the plastic hooks on both

armrest.

- C** Unhook the elastic strap from both armrests. Pull the pad off. Machine wash cover in cold water on delicate cycle and drip-dry. **DO NOT USE BLEACH.**

Reverse the steps to reattach the bottom seat pad. In the front, place the shell in the pocket on the pad.

51 Side Pad

If needed, side pad may be removed for cleaning.

- A** To remove, lower headrest and unhook the pad from back.
- B** Pull the plastic tabs out from the back and sides of the seat.
- C** Remove the elastic straps from the hooks in the forward-facing belt path. Pull the pad off. Machine wash cover in cold water on delicate cycle and drip-dry. **DO NOT USE BLEACH.** Reverse the steps to reattach the bottom seat pad. Place the corner of the sidewing in the pocket at the bottom of the side pad.

- 52** Cleaning Harness Covers
Wipe clean with damp cloth.

- 53** Cleaning Crotch Buckle
WARNING! Inspect and clean buckle from time to time to

remove any objects or debris that could prevent latching.

- A** Recline the car seat and locate the metal retainer.
- B** Rotate the metal retainer up through the shell and pad. From the front, pull the crotch buckle out.
- C** To clean buckle, place in a cup of warm water and gently agitate the buckle. Press the red button several times while in the water.

DO NOT SUBMERGE THE BUCKLE STRAP. DO NOT USE SOAPS, HOUSEHOLD DETERGENTS or LUBRICANTS.

- D** Shake out excess water and allow to air dry. Repeat steps as needed until it fastens with a click. Re-insert the buckle into the same slot it was removed. Pull up on crotch buckle to make sure it is secured.

Cleaning Harness Surface
wash only with mild soap and damp cloth. **DO NOT IMMERSE THE HARNESS STRAPS IN WATER** Doing so may weaken the straps.

If harness straps are frayed or heavily soiled, contact Customer Service at www.graco.co.uk

Store instruction manual in the slot with the instruction book

icon as shown.

Replacement Parts

To purchase parts or accessories, please contact us at the following:

www.graco.co.uk

Liste des pièces

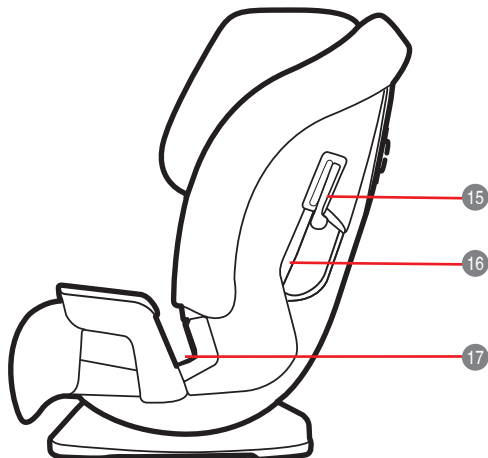
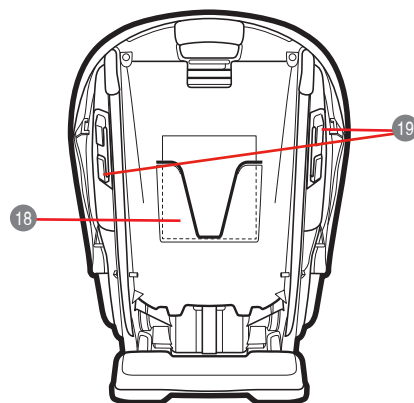
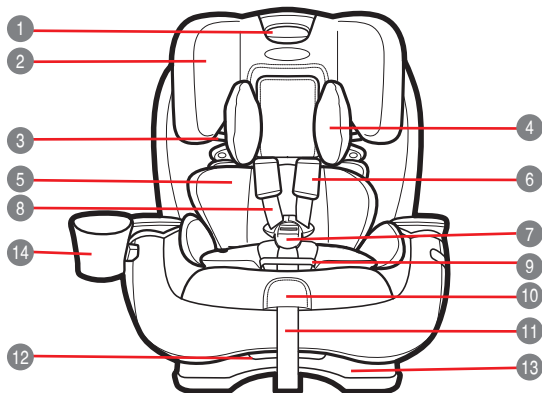

- ① Poignée de réglage de l'appui-tête/
du harnais
- ② Appui-tête
- ③ Guide du baudrier du réhausseur
- ④ Coussin de l'appui-tête
- ⑤ Coussin de support du corps
- ⑥ Manchons du harnais
- ⑦ Boucle
- ⑧ Sangles du harnais
- ⑨ Manchon de la boucle
- ⑩ Levier de déverrouillage du harnais
(sous le rabat)
- ⑪ Sangle de réglage du harnais
- ⑫ Poignée d'inclinaison
- ⑬ Base du siège
- ⑭ Porte-gobelet
- ⑮ Pince d'arrêt du baudrier pour la
position face à l'avant
- ⑯ Trajet de la ceinture pour la position
face à l'avant
- ⑰ Trajet de la ceinture abdominale pour le
réhausseur et la position face à l'arrière
- ⑱ Rangement du manuel d'instructions
- ⑲ Guide du baudrier pour la position face
à l'arrière

AVERTISSEMENTS !

Lisez ce manuel d'utilisation en entier AVANT la première utilisation de votre siège auto !

Gardez toujours ce manuel d'utilisation avec le siège auto. Des casiers sont prévus à cet effet à l'arrière de la coque du siège. Consacrez un peu de temps pour apprendre à connaître votre siège auto : n'oubliez pas que la sécurité de votre bébé en dépend. Accordez une attention spéciale aux avertissements imprimés en rouge.

! AVERTISSEMENTS pour les parents et autres utilisateurs. N'INSTALLEZ PAS ET N'UTILISEZ PAS CE DISPOSITIF DE RETENUE POUR ENFANTS TANT QUE VOUS N'AVEZ PAS LU ET COMPRIS LES INSTRUCTIONS QUI FIGURENT DANS CE MANUEL ET DANS LE MANUEL D'UTILISATION DE VOTRE VÉHICULE.

Consignes de sécurité

Les normes de sécurité européennes précisent la construction et les performances de votre siège auto ainsi que de ses composants, les exigences concernant l'ajustement et l'utilisation, les instructions et les marquages. Votre siège auto a été certifié conforme à la norme européenne ECE R44.04

Un numéro d'homologation est apposé à l'arrière du siège et ne doit pas être retiré.

AVIS

Le siège est un dispositif « universel » de retenue pour enfants. Il est homologué conformément au Règlement n° 44,04, série 04 d'amendements, pour un usage général dans des véhicules, et il convient à la plupart des sièges de voiture, mais pas à tous.



Utilisable uniquement si les véhicules approuvés sont équipés de ceintures de sécurité à 3 points statiques ou à rétracteur, certifiées

conformes au Règlement UN/ECE n° 16 ou à d'autres normes équivalentes.

Consignes de sécurité importantes

N'utilisez pas votre siège auto en position face à l'arrière sur un siège passager équipé d'un airbag

frontal actif.

Veillez à ce que les parties rigides et les pièces en plastique du siège auto soient situées et installées de manière à ne pas risquer d'être coincées par un siège coulissant ou une porte du véhicule.

Ne sortez JAMAIS un bébé du siège auto, pour quelque raison que ce soit, lorsque le véhicule est en mouvement. Si votre bébé a besoin de votre attention, trouvez un lieu sûr et garez-vous.

Rangez votre siège auto en lieu sûr lorsque vous ne vous en servez pas. Évitez de poser des objets lourds dessus.

Vérifiez toujours la sécurité de votre siège auto avant chaque trajet.

Vérifiez régulièrement l'usure de tous les dispositifs de retenue pour enfants.

Ne laissez pas d'enfants sans surveillance dans votre voiture, même pendant de courts instants.

Ne laissez pas de bagages ou d'autres objets non calés dans la voiture. Si la voiture s'arrête brusquement, ces objets continueront à se déplacer et pourront provoquer de graves blessures. Plus l'objet est gros, plus le risque est important.

N'apportez aucune modification ou addition non autorisée à une partie quelle qu'elle soit du siège auto ou de la ceinture de sécurité du véhicule.

N'utilisez pas d'accessoires ou de pièces fournis par d'autres fabricants. Le fonctionnement du siège auto pourrait s'en trouver modifié, risquant d'entraîner des blessures graves, voire mortelles.

Après un accident, le siège auto doit être remplacé. Après une collision importante, même si aucun dommage n'est visible, il se peut que le siège auto soit trop faible pour assurer une protection.

Veillez contacter le fabricant du dispositif de retenue pour enfants si vous avez des questions.

N'utilisez pas de points de force autres que ceux spécifiés par le fabricant du dispositif de retenue pour enfants dans les instructions ou sur le corps du dispositif de retenue.

! IL EST EXTRÊMEMENT IMPORTANT que le dispositif de retenue pour enfants soit correctement installé, avec la ceinture du véhicule correctement acheminée conformément aux instructions du fabricant.

Veillez toujours à ce que la ceinture du véhicule et les sangles du harnais ne soient pas vrillées.

! UNE UTILISATION INCORRECTE DE CE DISPOSITIF DE RETENUE POUR ENFANTS AUGMENTE LE RISQUE DE BLESSURE GRAVE, VOIRE MORTELLE, LORS D'UN VIRAGE SERRÉ, D'UN ARRÊT BRUSQUE OU D'UNE COLLISION.

Votre enfant peut subir une blessure dans un véhicule même si vous n'avez pas d'accident. Un freinage brusque et des virages serrés peuvent entraîner des blessures de votre enfant si le dispositif de retenue pour enfants n'est pas correctement installé ou si votre enfant n'est pas correctement attaché dans le dispositif de retenue pour enfants.

! La sécurité de votre enfant exige que vous installiez et que vous utilisiez correctement ce dispositif de retenue pour enfants.

! Si ces instructions et les étiquettes du dispositif de retenue pour enfants ne sont pas respectées, l'enfant risque de heurter l'intérieur du véhicule en cas d'arrêt brusque ou de collision.

! Aucun siège auto ne peut garantir une protection contre les blessures dans toutes les situations, mais une utilisation correcte réduit le risque de blessure grave ou de décès.

! Même si l'utilisation de ce dispositif de retenue pour enfants semble facile à deviner par vous-même, il est très important de **LIRE, COMPRENDRE ET RESPECTER LE MANUEL D'UTILISATION.**

Si vous avez besoin d'aide, veuillez contacter notre service client pour toute question que vous pouvez avoir concernant les pièces, l'utilisation ou l'entretien. Lorsque vous nous contactez, veuillez avoir le numéro de modèle et la date de fabrication de votre produit à votre disposition afin que nous puissions vous aider plus efficacement. Les numéros se trouvent sur un autocollant au dos de votre dispositif de retenue pour enfants.

! La sécurité de votre enfant exige de :

1. Choisir une position correcte de l'appui-tête en fonction de la taille de votre enfant.
2. Attacher correctement votre enfant dans le dispositif de retenue pour enfants.
3. Choisir un emplacement convenable pour le dispositif de retenue pour enfants dans votre véhicule.
4. Acheminer et boucler correctement la ceinture de sécurité du véhicule/

! AVERTISSEMENT IMPORTANT

Il est probable que le dispositif puisse être correctement monté sur le véhicule si le constructeur de celui-ci spécifie, dans le manuel du véhicule, que ce dernier peut recevoir un dispositif de retenue pour enfants « universel » pour cette tranche d'âge.

! N'utilisez **PAS** le dispositif de retenue pour enfants sans la housse du siège.

! N'utilisez **PAS** la housse de siège d'un autre fabricant avec ce dispositif de retenue pour enfants. Consultez votre revendeur pour utiliser uniquement des pièces de rechange Graco.

! Ne **PAS** utiliser une configuration qui n'est pas indiquée dans les instructions.

! LE DISPOSITIF DE RETENUE POUR ENFANTS PEUT DEVENIR TRÈS CHAUD S'IL RESTE EXPOSÉ AU SOLEIL.

! Un contact dans ces conditions risque de brûler la peau de votre enfant. Touchez toujours la surface des pièces en métal ou en plastique avant de mettre votre enfant dans le dispositif de retenue pour enfants.

! N'UTILISEZ JAMAIS UN DISPOSITIF DE RETENUE D'OCCASION, ni un dispositif de retenue pour enfants dont vous ignorez l'histoire.

! CE DISPOSITIF DE RETENUE POUR ENFANTS EST CERTIFIÉ CONFORME au Règlement UNECE 44-04 Groupe 0+ (0-13 kg), Groupe I (9-18 kg), Groupe II (15-25 kg) et Groupe III (22-36 kg).

Consignes relatives au poids

**Position face à l'arrière avec
harnais 5 points**

0-9 kg **DOIT** être en position face
à l'arrière.

9-13 kg **PEUT** être en position face
à l'arrière.

**Position face à l'avant avec harnais
5 points**

9-13 kg et peut se tenir assis sans aide

PEUT être en position face à l'avant.

13-18 kg **DEVRAIT** être en position
face à l'avant avec harnais.

**Mode réhausseur avec ceinture abdominale/
boudrier du véhicule**

15-18 kg **PEUT** être en mode réhausseur.

Plus de 18 kg **DOIT** être en mode réhausseur.

1 Sièges en position face à l'arrière :

Groupe 0+ (0-13 kg)

- Le siège auto doit être en position face à l'arrière sur le siège du véhicule.
- Veillez à ce que la ceinture de sécurité du véhicule soit acheminée selon le trajet prévu pour la position face à l'arrière, marqué par une étiquette bleue.

- Installez solidement ce siège auto dans votre véhicule.
- Les sangles du harnais doivent être au niveau ou juste en dessous du haut des épaules de l'enfant.
- Les enfants qui pèsent moins de 9 kg DOIVENT être en position face à l'arrière.

Installation en position face à l'arrière avec la ceinture de sécurité du véhicule

- 2 Inclinez le siège auto
Mettez le siège auto en position inclinée 1 ou 2.
- 3 Mettez le siège auto en position face à l'arrière dans le véhicule
Mettez la base à plat sur le siège du véhicule. Poussez-la vers l'arrière jusqu'à ce que l'avant du siège auto touche le dossier du siège du véhicule.
- 4 Acheminez la ceinture de

sécurité du véhicule

- A Détachez le coussin du dossier.
Tirez le coussin du siège vers l'avant pour exposer la coque en plastique.

- B Acheminez la ceinture abdominale du véhicule selon le trajet prévu pour la position face à l'arrière (marqué par une étiquette bleue) et bouclez-la. La ceinture de sécurité doit être aussi plate que possible et non vrillée. Veillez à ce que la boucle et la ceinture de sécurité soient en face l'une de l'autre. Contactez Graco en cas de doute à ce propos. Remettez le coussin du siège en place.

- 5 Insérez le baudrier dans le guide du baudrier pour la position face à l'arrière, marqué avec des étiquettes bleues au dos du siège.

La ceinture de sécurité doit être aussi plate que possible et non vrillée.

- 6 Serrez la ceinture de sécurité du véhicule
Apuyez fermement sur le centre du siège auto. Tirez sur le baudrier pour le tendre, et renvoyez l'excédent dans le rétracteur.

- 7 Sièges en position face à l'avant :
Groupe 1 (9-18 kg)

- Le siège auto doit être en

position face à l'avant sur le siège du véhicule.

- Veillez à ce que la ceinture de sécurité du véhicule soit acheminée selon le trajet prévu pour la position face à l'avant, marqué par une étiquette rouge vif.

- Installez solidement ce siège auto dans votre véhicule.

Les sangles du harnais doivent être au niveau ou juste au-dessus des épaules de l'enfant.

Installation en position face à l'avant avec la ceinture de sécurité du véhicule

- 8 Inclinez le siège auto
Mettez le siège auto en position inclinée 3.
- 9 Mettez le siège auto en position face à l'avant sur le siège du véhicule
Mettez la base à plat sur le siège du véhicule. Poussez-la fermement vers l'arrière jusqu'à ce que l'arrière du siège auto touche le dossier du siège du véhicule.
- 10 Acheminez la ceinture de sécurité du véhicule
Acheminez la ceinture de sécurité du véhicule selon le trajet prévu pour la position face à l'avant (marqué par une étiquette rouge vif) et bouclez-

la. Veillez à ce que la boucle et la ceinture de sécurité soient en face l'une de l'autre. Contactez Graco en cas de doute à ce propos.

La ceinture de sécurité doit être aussi plate que possible et non vrillée.

- 11 Ouvrez la languette sur la pince d'arrêt du baudrier, comme illustré. Insérez le baudrier dans la pince d'arrêt du baudrier, sur le côté du dispositif de retenue pour enfants.

- 12 Serrez la ceinture de sécurité du véhicule
Apuyez fermement sur le centre du siège auto. Tirez sur le baudrier pour le tendre.

Attacher l'enfant avec un harnais 5 points

- 13 Desserrez les sangles du harnais
Levez le levier de déverrouillage du harnais tout en tirant sur les sangles du harnais. **A**
Détachez la boucle **B**. Mettez les sangles du harnais sur les côtés.

- 14 Mettez votre enfant dans le siège

Placez les sangles du harnais sur les épaules de l'enfant
Veillez à ce que son dos soit à plat contre le dossier du siège auto.

- 15 Bouclez les sangles du harnais
Un « dé clic » se fait entendre lorsque les languettes de la boucle sont bien attachées.
Tirez sur chaque languette de la boucle pour vérifier qu'elle est bien attachée.

- 16 Veillez à ce que les sangles du harnais soient à la hauteur correcte
En position face à l'arrière: Les sangles du harnais doivent être au niveau ou juste en dessous des épaules de l'enfant **A** et le haut de la tête doit être au moins 2,5 cm en dessous de la poignée rouge de réglage de l'appuie-tête/du harnais **B**.

En position face à l'avant: Les sangles du harnais doivent être au niveau ou juste au-dessus des épaules de l'enfant **C** et le haut des oreilles de l'enfant doit être en dessous du haut de l'appuie-tête **D**.

- 17 Pour monter ou descendre le harnais
Serrez la poignée rouge de réglage et levez ou abaissez l'appuie-tête pour obtenir la hauteur correcte pour le harnais.

- 18 Vérifiez la position de la boucle
La fente correcte est celle qui se trouve le plus près de votre enfant sans être en dessous de lui.

- 19 Pour régler, soulevez le coussin du siège à l'avant du siège auto pour exposer les fentes de la boucle.

- 20 Tournez la sangle de la boucle sur le côté et glissez-la dans la fente désirée
Veillez à ce que la sangle de la boucle soit dans l'une des trois positions.

- 21 Remettez en place le coussin du siège, en veillant à ce que la boucle passe dans la même fente du coussin du siège que dans la coque en plastique

- 22 Tirez sur la sangle pour la tendre autour de la taille
Tirez sur la sangle du harnais. Faites de même de l'autre côté.

- 23 Serrez le harnais en tirant sur la sangle de réglage du harnais. Le harnais est suffisamment serré une fois qu'il n'est plus possible de pincer la sangle du harnais au niveau de l'épaule de l'enfant.

- 24 Réhausseur
Groupe 2 / 3 (15-36 kg)
Ceinture abdominale/baudrier du véhicule

- Le siège auto doit être en position face à l'avant sur le siège du véhicule.

- A** • Les ceintures de sécurité du véhicule DOIVENT être à plat contre l'enfant et NE DOIVENT PAS être vrillées.
• Vérifiez que le baudrier du véhicule est centré entre le cou et le bord de l'épaule de l'enfant.

- B** • N'utilisez jamais une ceinture abdominale seule sur le devant de l'enfant.

- Ne passez PAS le baudrier du véhicule sous le bras ou le dos de l'enfant.

- Ne laissez PAS l'enfant s'avachir ou glisser dans le réhausseur.

- Ne passez PAS la ceinture de sécurité du véhicule au-dessus des accoudoirs.

- Si l'enfant ne garde pas la ceinture de sécurité du véhicule en position correcte, n'utilisez PAS ce réhausseur. Utilisez un autre siège auto.

Installation du réhausseur

Rangez le harnais

- 25 Desserrez autant que possible les sangles du harnais.

- 26 Levez l'appuie-tête jusqu'à la position la plus haute.

- 27 Détachez la boucle.

- 28 Retirez le coussin du siège pour exposer la porte du compartiment de rangement du harnais (**A**, **B**, **C**)

- 29 Retirez la boucle

- A** Inclinez le siège auto et localisez la griffe métallique.

- B** Tournez la griffe métallique et passez-la au travers de la coque et du coussin. Depuis le devant, sortez la boucle d'entrejambe.

- 30 Ouvrez la porte du compartiment de rangement du harnais et placez le harnais, la boucle et les languettes de la boucle dans le compartiment de rangement. Fermez la porte.

- 31 Rangez les manchons du harnais
Mettez les manchons du harnais dans les orifices qui se trouvent au dos de la coque, comme illustré.

- 32 Remettez le coussin de siège en place
Remettez l'appuie-tête en position correcte pour votre enfant.
- 33 Inclinez le siège auto
Mettez le réhausseur en position inclinée 4.
- 34 Mettez le réhausseur en position face à l'avant sur le siège du véhicule
Mettez le réhausseur en position face à l'avant sur le siège d'un véhicule équipé d'une ceinture abdominale/d'un baudrier. Dans toute la mesure du possible, la base doit être à plat sur le siège du véhicule.
- Attacher l'enfant dans le réhausseur**
- AVERTISSEMENT ! Utilisez uniquement le système de ceinture abdominale et de baudrier du véhicule pour attacher l'enfant dans le réhausseur.
- 35 Placez l'enfant dans le réhausseur
Demandez à votre enfant de s'asseoir dans le réhausseur, le dos à plat contre le dossier du réhausseur.
- 36 Insérez le baudrier du véhicule dans le guide du baudrier du réhausseur, au niveau de l'appuie-tête

- 37 Bouclez la ceinture abdominale/ le baudrier du véhicule
Veillez à ce que la portion abdominale de la ceinture de sécurité du véhicule passe derrière les accoudoirs marqués d'une étiquette rouge foncé.

La ceinture abdominale et le baudrier doivent tous deux suivre le trajet de la ceinture du réhausseur du côté de la boucle du réhausseur marqué d'une étiquette rouge foncé.

- 38 Veillez à ce que la portion abdominale de la ceinture de sécurité du véhicule passe sur les hanches de votre enfant et soit correctement tendue.
- 39 Le baudrier du véhicule devrait être centré entre le cou et le bord de l'épaule de l'enfant.
Levez ou abaissez l'appuie-tête pour changer la position du baudrier sur l'enfant.

Accessoires (sur certains modèles)

- 40 Coussin de support
Un coussin de support doit être utilisé si les épaules se trouvent en dessous du réglage le plus bas du harnais.
Ne laissez jamais le coussin de support s'entasser ou se plier derrière l'enfant.
Pour le retirer, détachez la boucle et retirez le coussin de support.

- 41 Pour les enfants pesant de 0 à

5 kg, utilisez la cale du coussin de support.

- 42 Coussin de l'appuie-tête

Pour le retirer, tirez sur le coussin.

- 43 Porte-gobelet

Le porte-gobelet peut être d'un côté ou de l'autre.

Pour l'installer, relevez le coussin du siège pour exposer le guide de fixation **A**. Glissez le porte-gobelet dans le guide jusqu'à ce qu'il se verrouille en place **B**.

Pour le retirer, placez les deux mains sous le porte-gobelet et poussez-le vers le haut **C**.

Choix d'un emplacement parmi les sièges du véhicule

Consultez le manuel d'utilisation de votre véhicule pour les emplacements des sièges.

Le meilleur emplacement pour ce siège auto est un siège qui :

- Est recommandé par le manuel d'utilisation de votre véhicule, et
- Donne lieu à une installation sûre de ce siège auto.

Emplacements dangereux parmi les sièges du véhicule

N'installez jamais ce siège auto dans l'une des configurations suivantes :

- 44 sièges de voiture tournés vers

l'arrière ou vers le côté

- 45 en position face à l'arrière avec un airbag frontal actif
- 46 en mode réhausseur avec ceinture abdominale du véhicule uniquement

Ceintures de sécurité du véhicule
Consultez le manuel d'utilisation de votre véhicule pour le mode d'emploi des ceintures de sécurité du véhicule.

- 47 • L'appuie-tête du siège du véhicule NE DOIT PAS créer d'espace entre le siège du véhicule et le réhausseur.
- L'avant de la base du réhausseur NE DOIT PAS dépasser de l'avant du siège du véhicule.

- Si l'enfant ne garde pas la ceinture de sécurité du véhicule en position correcte, n'utilisez PAS ce réhausseur. Utilisez un autre siège auto.

- 48 Identifiez votre type de ceinture de sécurité
Il n'y a qu'un seul type de ceintures de sécurité de véhicule qui peut être utilisé avec ce siège auto :

Ceinture abdominale/baudrier 3 points d'ancrage. Peut être utilisé dans tous les modes d'utilisation du siège auto.

49 Coussin de l'appuie-tête
Si nécessaire, le coussin de l'appuie-tête peut être retiré pour être nettoyé.

A Pour le retirer, détachez le coussin pour sortir les sangles du harnais.

B Retirez la languette en plastique des fentes juste en dessous de la poignée rouge de réglage.

C Détachez les sangles élastiques des crochets des deux côtés de l'appuie-tête.

D Retirez le coussin de l'appuie-tête.

Lavez la housse en machine à l'eau froide, sur cycle délicat, et laissez-la sécher. **N'UTILISEZ PAS D'EAU DE JAVEL.** Suivez les étapes en sens inverse pour remettre la housse sur l'appuie-tête.

50 Coussin du siège
Si nécessaire, le coussin du siège peut être retiré pour être nettoyé.

A Pour le retirer, détachez le coussin du siège du coussin latéral.

B Détachez les crochets en plastique des deux accoudoirs.

C Décrochez la sangle élastique des deux accoudoirs.
Retirez le coussin.

Lavez la housse en machine à l'eau froide, sur cycle délicat, et laissez-la sécher. **N'UTILISEZ PAS D'EAU DE JAVEL.**

Suivez les étapes en sens inverse pour remettre en place le coussin du siège. Sur le devant, placez la coque dans la poche du coussin.

51 Coussin latéral
Si nécessaire, le coussin latéral peut être retiré pour être nettoyé.

A Pour le retirer, abaissez l'appuie-tête et décrochez le coussin depuis l'arrière.

B Retirez les languettes en plastique du dos et des côtés du siège.

C Retirez les sangles élastiques des crochets le long du trajet de la ceinture en position face à l'avant.
Retirez le coussin.

Lavez la housse en machine à l'eau froide, sur cycle délicat, et laissez-la sécher. **N'UTILISEZ PAS D'EAU DE JAVEL.**

Suivez les étapes en sens inverse pour remettre en place le coussin latéral. Placez le coin de l'aile latérale dans la poche en bas du coussin latéral.

52 Nettoyage des manchons du harnais
Essuyez-les avec un chiffon humide.

53 Nettoyage de la boucle d'entrejambe

AVERTISSEMENT ! Inspectez et nettoyez de temps en temps la boucle pour retirer les objets

ou débris qui pourraient gêner le verrouillage.

A Inclinez le siège auto et localisez la griffe métallique.

B Tournez la griffe métallique et passez-la au travers de la coque et du coussin. Depuis le devant, sortez la boucle d'entrejambe.

C Pour nettoyer la boucle, placez-la dans un verre d'eau tiède et agitez-la doucement. Appuyez plusieurs fois sur le bouton rouge pendant qu'elle est dans l'eau.

N'IMMERGEZ PAS LA SANGLE DE LA BOUCLE. N'UTILISEZ PAS DE SAVONS, DE DÉTERGENTS DOMESTIQUES OU DE LUBRIFIANTS.

D Égouttez-la et laissez-la sécher à l'air. Répétez ces étapes jusqu'à ce qu'elle se verrouille avec un déclic. Réinsérez la boucle dans la fente d'où elle a été retirée.

Tirez sur la boucle d'entrejambe pour vous assurer qu'elle est bien fixée.

Nettoyage du harnais

Lavez uniquement la surface avec un savon doux et un chiffon humide. **N'IMMERGEZ PAS LES SANGLES DU HARNAIS DANS L'EAU.** Cela pourrait affaiblir les sangles.

Si les sangles du harnais sont effilochées ou fortement souillées, contactez notre service client à www.graco.co.uk

54 Rangez le manuel d'instructions dans la fente portant l'icône du livret d'instructions, comme illustré.

Pièces de rechange
Pour acheter des pièces ou des accessoires, veuillez nous contacter à l'adresse suivante :

www.graco.co.uk

Elenco dei componenti

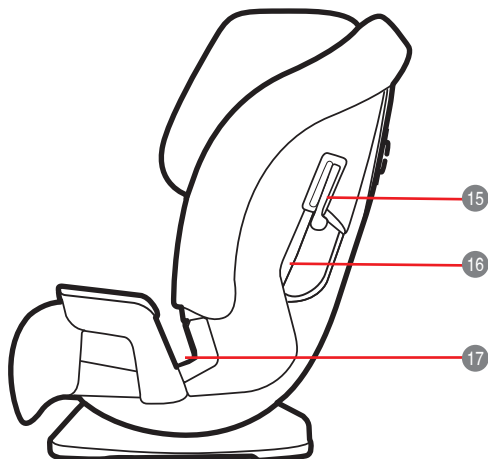
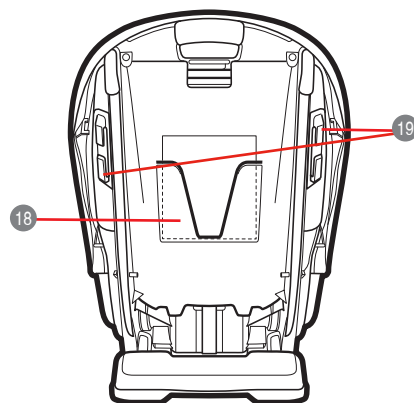
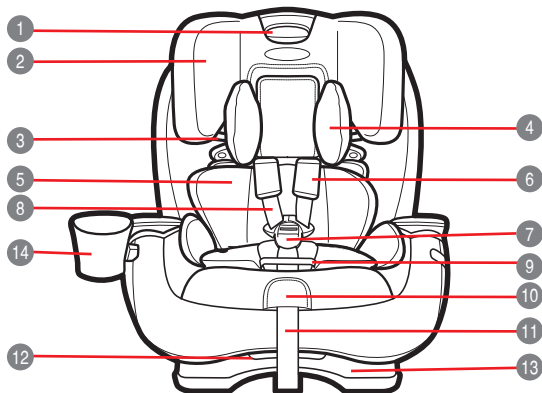

- ① Maniglia di regolazione poggiatesta/spallacci
- ② Poggiatesta
- ③ Guida tracolla (modalità booster)
- ④ Cuscino poggiatesta
- ⑤ Cuscino corpo
- ⑥ Coprispallacci
- ⑦ Fibbia
- ⑧ Spallacci
- ⑨ Coprifibbia
- ⑩ Leva di rilascio spallacci (sotto l'aletta)
- ⑪ Cinghia di regolazione spallacci
- ⑫ Maniglia per reclinare il seggiolino
- ⑬ Base del seggiolino
- ⑭ Portabicchiere
- ⑮ Blocco tracolla (seggiolino rivolto in avanti)
- ⑯ Percorso cintura (seggiolino rivolto in avanti)
- ⑰ Percorso cintura addominale (modalità booster e seggiolino rivolto all'indietro)
- ⑱ Comparto per manuale di istruzioni
- ⑲ Guida tracolla (seggiolino rivolto all'indietro)

AVVERTENZE!

Leggere completamente questo manuale di istruzioni **PRIMA di utilizzare per la prima volta il seggiolino per auto!**

Conservare sempre questo manuale di istruzioni insieme al seggiolino per auto. Utilizzare l'apposito scomparto sul retro della scocca del seggiolino. Si consiglia di impiegare il tempo necessario per conoscere meglio il seggiolino per auto: si tratta di tempo speso bene, considerando che la sicurezza del bambino dipende da esso. Prestare un'attenzione particolare alle avvertenze, stampate in rosso.

! AVVERTENZE per i genitori e altri utenti. NON INSTALLARE NÉ UTILIZZARE QUESTO SISTEMA DI SICUREZZA PER BAMBINI PRIMA DI AVER LETTO E COMPRESO LE ISTRUZIONI CONTENUTE IN QUESTO MANUALE E NEL MANUALE DI ISTRUZIONI DEL VEICOLO.

Requisiti di sicurezza

Le normative di sicurezza europee specificano la costruzione e le prestazioni del seggiolino per auto come pure dei suoi componenti, i requisiti per l'installazione e l'uso, le istruzioni e le marcature. Questo seggiolino per auto è stato approvato ai sensi della normativa europea ECE R44.04

Un numero di approvazione è affisso sul retro del seggiolino e non deve essere rimosso.

AVVISO

Il seggiolino è un sistema di sicurezza per bambini di tipo "Universale". È approvato ai sensi della normativa n° 44.04 e relativa serie di modifiche per l'uso generico nei veicoli e si adatterà a gran parte dei sedili di auto (ma non a tutti).

È adatto soltanto se i veicoli approvati sono equipaggiati con cinture di sicurezza a 3 punti statiche/con riavvolgitore, approvate ai sensi della normativa UN/ECE n° 16 o di altre normative equivalenti.

Punti importanti per la sicurezza



Non utilizzare il seggiolino per auto rivolto all'indietro su qualsiasi sedile per passeggero provvisto di airbag frontale attivo.

Prestare particolare attenzione al posizionamento e all'installazione degli elementi rigidi e delle parti in plastica del seggiolino per auto, in modo da evitare che si incastrino in un sedile spostabile o in uno sportello del veicolo.

NON estrarre mai un bambino dal seggiolino per auto per alcun motivo mentre il veicolo è in movimento. Se il bambino richiede attenzione, individuare un luogo sicuro e accostare il veicolo.

Conservare il seggiolino per auto in un luogo sicuro quando non viene utilizzato. Evitare di appoggiare oggetti pesanti sopra di esso.

Controllare sempre la sicurezza del seggiolino per auto prima di ciascun viaggio.

Controllare a intervalli regolari il deterioramento di tutti i sistemi di sicurezza per bambini.

Non lasciare il bambino incustodito nell'auto, nemmeno per poco tempo.

Non lasciare bagagli e altri oggetti non fissati nell'auto. Se l'auto dovesse fermarsi bruscamente, tali oggetti continueranno a muoversi e potrebbero causare ferite gravi. Più grande è l'oggetto, maggiore è il rischio.

Non effettuare alterazioni o aggiunte non autorizzate ad alcuna parte del sedile o della cintura di sicurezza del sedile.

Non utilizzare accessori o componenti forniti da altri produttori. Il funzionamento del seggiolino per auto potrebbe risultare alterato, con conseguente rischio di ferite gravi o decesso.

Dopo un incidente, il seggiolino per auto deve essere sostituito. Anche se nessun danno fosse visibile, dopo un forte scontro un seggiolino per auto potrebbe essere troppo debole per svolgere la sua funzione di protezione.

In caso di domande, contattare il produttore del sistema di sicurezza per bambini.

Non utilizzare punti di sostenimento del carico diversi da quelli specificati dal produttore del sistema di sicurezza nelle istruzioni o sul corpo del sistema.

! È DI FONDAMENTALE IMPORTANZA che il sistema di sicurezza per bambini venga installato correttamente, con la cintura del veicolo fatta passare nel modo corretto, in conformità alle istruzioni del produttore.

Assicurarsi sempre che la cintura di sicurezza del veicolo e gli spillacci non siano attorcigliati.

! UN USO NON CORRETTO DI QUESTO SISTEMA DI SICUREZZA PER BAMBINI AUMENTA IL RISCHIO DI FERITE GRAVI O DECESSO IN CASO DI CURVA STRETTA, FRENATA BRUSCA O SCINTRO.

Il bambino potrebbe restare ferito nel veicolo anche se questo non fosse coinvolto in uno scontro. Frenate improvvise e curve strette possono ferire il bambino se il sistema di sicurezza non fosse installato adeguatamente o se il bambino non fosse posizionato correttamente nel sistema di sicurezza.

! La sicurezza del bambino dipende dal fatto che il sistema di sicurezza venga installato e utilizzato correttamente.

! La mancata osservanza di queste istruzioni e delle etichette del sistema di sicurezza per bambini potrebbe avere come conseguenza l'urto del bambino con l'interno del veicolo in caso di frenata brusca o di scontro.

! Nessun seggiolino per auto può garantire la protezione da ferite in qualsiasi situazione, ma un uso adeguato contribuisce a ridurre il rischio di ferite gravi o decesso.

! Anche se l'uso di questo sistema di sicurezza per bambini potrebbe sembrare semplice, è estremamente importante **LEGGERE, CAPIRE E SEGUIRE IL MANUALE DI ISTRUZIONI.**

Nel caso servisse aiuto, contattare il nostro reparto di assistenza clienti con qualsiasi eventuale domanda riguardante componenti, uso o manutenzione. In caso di contatto, tenere a portata di mano numero di modello del prodotto e data di fabbricazione, in modo che possiamo fornire

un aiuto efficiente. Tali dati sono reperibili in un adesivo affisso sul retro del sistema di sicurezza per bambini.

! La sicurezza del bambino dipende da quanto segue:

1. Scegliere la posizione adeguata di sostegno della testa in base alla taglia del bambino.
2. Posizionare correttamente il bambino nel sistema di sicurezza.
3. Selezionare una posizione adatta per il sistema di sicurezza all'interno del veicolo.
4. Far passare e fissare correttamente la cintura di sicurezza del veicolo.

! AVVERTENZA IMPORTANTE

Un'installazione corretta è più probabile se il produttore del veicolo ha dichiarato nell'apposito manuale che il veicolo è in grado di accettare un sistema di sicurezza per bambini di tipo "Universale" per questo gruppo di età.

! NON utilizzare il sistema di sicurezza per bambini senza l'apposito copriseggiolino.

! NON utilizzare il copriseggiolino di un altro produttore con questo sistema di sicurezza per bambini. Richiedere al proprio rivenditore soltanto pezzi di ricambio Graco.

! NON UTILIZZARE alcuna configurazione diversa da quelle mostrate nelle istruzioni.

! IL SISTEMA DI SICUREZZA PER BAMBINI PUÒ SURRISCALDARSI NOTEVOLMENTE SE LASCIATO AL SOLE.

! Il contatto con i componenti surriscaldati può ustionare la pelle del bambino. Toccare sempre la superficie di qualsiasi componente in metallo o in plastica prima di posizionare il bambino nel sistema di sicurezza.

! NON UTILIZZARE MAI UN SISTEMA DI SICUREZZA PER BAMBINI DI SECONDA MANO o un sistema di cui non si conosca la provenienza.

! QUESTO SISTEMA DI SICUREZZA PER BAMBINI È APPROVATO ai sensi della normativa UNECE 44-04 Gruppo 0+ (0-13 kg), Gruppo I (9-18 kg), Gruppo II (15-25 kg) e Gruppo III (22-36 kg)

Rivolto all'indietro con spallacci a 5 punti

0-9 kg: DEVE essere rivolto all'indietro.

9-13 kg: PUÒ essere rivolto all'indietro.

Rivolto in avanti con spallacci a 5 punti

9-13 kg e bambino in grado di sedersi da solo: PUÒ essere rivolto in avanti.

13-18 kg: DOVREBBE essere rivolto in avanti con gli spallacci.

Modalità booster con tracolla/cintura addominale del veicolo

15-18 kg: PUÒ essere in modalità booster.

Oltre 18 kg: DEVE essere in modalità booster.

1 Seggiolino rivolto all'indietro:

Gruppo 0+ (0-13 kg)

- Il seggiolino per auto deve essere posizionato rivolto all'indietro nel sedile del veicolo.
- Assicurarsi che la cintura di sicurezza del veicolo sia fatta passare attraverso l'apposito percorso previsto (seggiolino rivolto all'indietro) contrassegnato da un'etichetta blu.
- Installare saldamente questo seggiolino per auto nel veicolo.
- Gli spallacci devono essere alla pari o appena al di sotto della parte superiore delle spalle del bambino.
- I bambini che pesano meno di 9 kg **DEVONO essere rivolti all'indietro**.

Installare il seggiolino rivolto all'indietro con la cintura di sicurezza del veicolo

- 2 Reclinare il seggiolino per auto
Posizionare il seggiolino per auto nella posizione reclinata 1 o 2.
 - 3 Posizionare il seggiolino per auto rivolto all'indietro nel sedile del veicolo
Posizionare la base in piano sul sedile del veicolo. Spingerla all'indietro finché la parte anteriore del seggiolino per auto non tocca il retro del sedile del veicolo.
 - 4 Inserire la cintura di sicurezza del veicolo
- A** Sganciare l'imbottitura dal retro. Tirare in avanti l'imbottitura inferiore del seggiolino in modo da scoprire la scocca in plastica.
- B** Far passare la cintura di sicurezza del veicolo attraverso l'apposito percorso previsto

(seggiolino rivolto all'indietro) contrassegnato da un'etichetta blu e agganciarla. La cintura di sicurezza deve stare quanto più aderente possibile e non essere attorcigliata. Assicurarsi che la fibbia e la cintura di sicurezza siano allineate tra loro. Contattare Graco in caso di dubbi su questo punto. Riposizionare l'imbottitura del seggiolino.

- 5 Far passare la tracolla attraverso l'apposita guida prevista (seggiolino rivolto all'indietro) sul retro del seggiolino, contrassegnata da etichette blu. La cintura di sicurezza deve stare quanto più aderente possibile e non essere attorcigliata.

- 6 Serrare la cintura di sicurezza del veicolo
Premere saldamente verso il basso al centro del seggiolino per auto. Tirare la tracolla per serrare la cintura di sicurezza con l'aiuto del riavvolgitore.

7 Seggiolino rivolto in avanti:

Gruppo 1 (9-18 kg)

- Il seggiolino per auto deve essere posizionato rivolto in avanti nel sedile del veicolo.
- Assicurarsi che la cintura di sicurezza del veicolo sia fatta passare attraverso l'apposito percorso previsto (seggiolino rivolto in avanti) contrassegnato da un'etichetta rossa.
- Installare saldamente questo seggiolino per auto nel veicolo. Gli spallacci devono essere alla pari o appena al di sopra delle spalle del bambino.

Installare il seggiolino rivolto in avanti con la cintura di sicurezza del veicolo

Reclinare il seggiolino per auto

- 8 Posizionare il seggiolino per auto nella posizione reclinata 3.

- 9 Posizionare il seggiolino per auto rivolto in avanti nel sedile del veicolo

Posizionare la base in piano sul sedile del veicolo. Spingerla all'indietro saldamente finché la parte posteriore del seggiolino per auto non tocca il retro del sedile del veicolo.

- 10 Inserire la cintura di sicurezza del veicolo

Far passare la cintura di sicurezza del veicolo attraverso l'apposito percorso previsto (seggiolino rivolto in avanti) contrassegnato da un'etichetta rossa e agganciarla. Assicurarsi che la fibbia e la cintura di sicurezza siano allineate tra loro. Contattare Graco in caso di dubbi su questo punto.

- 11 La cintura di sicurezza deve stare quanto più aderente possibile e non essere attorcigliata.

Aprire l'aletta sul blocco della tracolla come mostrato nella figura. Inserire la tracolla nell'apposito blocco sul lato del sistema di sicurezza per bambini.

- 12 Serrare la cintura di sicurezza del veicolo

Premere saldamente verso il basso al centro del seggiolino per auto. Tirare la tracolla per serrare la cintura di sicurezza.

Fissaggio del bambino con spallacci a 5 punti

Allentare gli spallacci
Sollevare la leva di rilascio degli spallacci estraendo al contempo gli spallacci stessi. **A**

- 13 Sganciare la fibbia **B**. Spostare gli spallacci verso i lati.
Posizionare il bambino nel

- 14 seggiolino. Posizionare gli spallacci sopra le spalle del bambino. Assicurarsi che la loro parte posteriore sia aderente allo schienale del seggiolino.

Agganciare gli spallacci
Quando le linguette sono fissate correttamente, si sentirà uno scatto. **15** Tirare ogni linguetta verso l'alto per assicurarsi che il fissaggio sia corretto.

Assicurarsi che gli spallacci siano all'altezza corretta

- 16 Seggiolino rivolto all'indietro: Gli spallacci devono essere alla pari o appena al di sotto delle spalle del bambino **A** e la parte superiore della testa deve essere almeno 2,5 cm sotto la maniglia rossa di regolazione **B** del poggiatesta/degli spallacci.

Seggiolino rivolto in avanti: Gli spallacci devono essere alla pari o appena al di sopra delle spalle del bambino **C** e la parte superiore degli orecchi del bambino deve essere sotto la parte superiore del poggiatesta **D**.

Per alzare o abbassare l'altezza degli spallacci

- 17 Premere la maniglia rossa di regolazione e spostare il poggiatesta verso l'alto o verso il basso fino all'altezza corretta degli spallacci.

Controllare la posizione della fibbia
La fessura corretta è quella più vicina al bambino, senza essere sotto al bambino stesso.

- 18 Per regolare la posizione, sollevare l'imbottitura inferiore del seggiolino dalla parte frontale del seggiolino
- 19 stesso per scoprire le fessure per la fibbia

Ruotare lateralmente la cinghia della fibbia e farla scorrere nella fessura

- 20 desiderata
Assicurarsi che la cinghia della fibbia sia in una delle tre posizioni.
Riposizionare l'imbottitura del seggiolino, assicurandosi che la fibbia passi attraverso la stessa fessura nel seggiolino e nella scocca in plastica
- 21 Tirare in modo che la cintura sia ben aderente in vita
- 22 Tirare verso l'alto lo spallaccio. Ripetere l'operazione sull'altro lato.
Serrare la cintura tirando la cinghia di regolazione dello spallaccio
- 23 La cintura è stretta a sufficienza quando non è possibile pizzicare lo spallaccio sulla spalla del bambino.
- Modalità booster**
Gruppo 2 / 3 (15-36 kg)
- 24 Tracolla/cintura addominale del veicolo
- Il seggiolino per auto deve essere posizionato rivolto in avanti nel sedile del veicolo.
 - Le cinture di sicurezza del veicolo DEVONO essere aderenti
- A al bambino e NON DEVONO essere attorcigliate.
- Assicurarsi che la tracolla del veicolo sia centrata tra il collo del bambino e il bordo della sua spalla.
 - Non utilizzare mai soltanto la cintura addominale.
 - NON posizionare la tracolla del veicolo sotto il braccio o la
- B schiena del bambino.

- NON permettere al bambino di stare scomposto o di scivolare verso il basso in modalità booster.
- NON posizionare la tracolla del veicolo sopra i braccioli.
- Se il bambino non mantenesse la tracolla del veicolo

correttamente posizionata, NON utilizzare il seggiolino in modalità booster. Utilizzare un seggiolino per auto diverso.

Installazione in modalità booster

Conservare gli spallacci
Allentare quanto più possibile gli spallacci.

- 25 Sollevare il poggiatesta fino alla posizione più alta possibile.

- 26 Sganciare la fibbia.

- 27 Rimuovere l'imbottitura inferiore del seggiolino per scoprire lo

- 28 sportello di conservazione degli spallacci

(A , B , C)

Rimuovere la fibbia

- 29 Reclinare il seggiolino per auto e individuare il dispositivo di fissaggio in metallo.

- A Ruotare tale dispositivo verso l'alto, attraverso la scocca e

- B l'imbottitura. Dalla parte frontale, estrarre la fibbia per le bretelle.

- Aprire lo sportello di conservazione degli spallacci e posizionare spallacci, fibbia e linguette all'interno dello scomparto. Chiudere lo sportello.

- 30 Conservare i coprispallacci
Posizionare i coprispallacci nelle aperture posteriori della scocca

- 31 come mostrato nella figura.

- Riposizionare l'imbottitura del seggiolino

- 32 Spostare all'indietro il poggiatesta fino alla posizione adatta al bambino.

- Reclinare il seggiolino per auto
Posizionare il seggiolino nella posizione reclinata 4.

- 33 Posizionare il seggiolino in modalità booster rivolto in avanti nel sedile del veicolo

- 34 Posizionare il seggiolino rivolto in avanti su un sedile del veicolo provvisto di tracolla e cintura addominale. La base deve essere quanto più possibile aderente al sedile del veicolo.

Fissaggio del bambino in modalità booster

AVVERTENZA! In modalità booster, utilizzare soltanto il sistema di sicurezza del veicolo (tracolla e cintura addominale).

Posizionare il bambino nel seggiolino

- 35 Posizionare il bambino in modalità booster, con la schiena ben aderente allo schienale del seggiolino.

Far passare la tracolla del veicolo attraverso l'apposita guida prevista nel poggiatesta per la modalità booster

- 36 Agganciare la tracolla e la cintura addominale del veicolo

- 37 Assicurarsi che la parte con la linguetta della cintura di sicurezza del veicolo passi dietro i braccioli contrassegnati da un'etichetta

rossa scura.

Sia la linguetta, sia la tracolla devono stare nel percorso per la modalità booster sul lato con la fibbia del sedile contrassegnato da un'etichetta rossa scura.

Assicurarsi che la parte con la linguetta della cintura di sicurezza del veicolo sia bassa rispetto alle

38 anche del bambino e sia regolata comodamente.

La tracolla del veicolo deve essere centrata tra il collo del bambino e il bordo della sua spalla.

- 39 Alzare o abbassare il poggiatesta per spostare la posizione della tracolla sul bambino.

Accessori (su modelli selezionati)

- 40** Supporto per il corpo
Il supporto per il corpo deve essere utilizzato se le spalle sono più in basso rispetto all'impostazione inferiore degli spillacci.
Non permettere mai che il supporto per il corpo si pieghi o si avvolga sotto il bambino.
Per la rimozione, sganciare la fibbia ed estrarre il supporto per il corpo.
- 41** Per i bambini da 0 a 5 kg, utilizzare l'apposito cuneo. Rimuovere il cuneo per bambini di peso superiore a 5 kg.
- 42** Cuscino poggiatesta
Per la rimozione, estrarre il cuscino.

- 43** Portabicchiere
Il portabicchiere può essere installato su qualsiasi lato.
Per fissarlo, tirare indietro l'imbottitura del seggiolino in modo da scoprire l'apposita guida **A**. Far scorrere il portabicchiere nella guida finché non si blocca in posizione **B**.

Per la rimozione, agire con entrambe le mani sotto il portabicchiere e spingerlo verso l'alto **C**.

Scelta del sedile dell'auto

Consultare il manuale di istruzioni del veicolo per quanto riguarda i sedili.

Il sedile migliore su cui installare questo seggiolino per auto è quello che:

- è raccomandato dal manuale di istruzioni del veicolo, e
- garantisce un'installazione sicura di questo seggiolino per auto.

Sedili dell'auto non sicuri

Non installare mai questo seggiolino per auto su uno dei seguenti sedili:

rivolti all'indietro o verso i lati del veicolo

- 44** rivolti all'indietro con airbag frontale attivo
- 45** in modalità booster con sola cintura addominale del veicolo
- 46** Cinture di sicurezza del veicolo
Consultare il manuale di istruzioni del veicolo per quanto riguarda l'uso delle cinture di sicurezza.
- Il poggiatesta del sedile del

veicolo **NON DEVE** creare una fessura tra il sedile del veicolo e il seggiolino in modalità booster.

- 47** La parte frontale della base del seggiolino in modalità booster **NON DEVE** sporgere sulla parte anteriore del sedile del veicolo.
- Se il bambino non mantenesse la tracolla del veicolo correttamente posizionata, **NON** utilizzare il seggiolino in modalità booster. Utilizzare un seggiolino per auto diverso.

Identificare il tipo di cintura di sicurezza

- 48** Esiste un unico tipo di cintura di sicurezza che può essere utilizzato con questo seggiolino, quello con:

Tracolla e cintura addominale A 3 punti di collegamento. Può essere utilizzato in tutte le modalità d'uso dei seggiolini per auto.

Imbottitura del poggiatesta

Se necessario, è possibile rimuovere l'imbottitura del poggiatesta per pulirla.

- 49** Per la rimozione, sganciare l'imbottitura in modo da estrarre

- A** gli spillacci.
- Estrarre l'aletta in plastica dalle fessure appena sotto la maniglia rossa di regolazione.
- B** Rimuovere le cinghie elastiche dai ganci su entrambi i lati del poggiatesta.
- C** Estrarre l'imbottitura dal poggiatesta.
- D** Lavare in lavatrice in acqua

fredda con ciclo delicato e lasciar asciugare senza stirare. **NON UTILIZZARE CANDEGGINA**. Ripetere l'operazione in senso inverso per riagganciare l'imbottitura al poggiatesta.

Imbottitura inferiore del seggiolino
Se necessario, è possibile rimuovere

- 50** l'imbottitura inferiore del seggiolino per pulirla.

Per la rimozione, sganciare l'imbottitura inferiore dal seggiolino.

- A** Sganciare i ganci in plastica su entrambi i braccioli.
 - B** Sganciare la cinghia elastica da entrambi i braccioli.
 - C** Estrarre l'imbottitura.
- Lavare in lavatrice in acqua fredda con ciclo delicato e lasciar asciugare senza stirare. **NON UTILIZZARE CANDEGGINA**.

Ripetere l'operazione in senso inverso per riagganciare l'imbottitura inferiore al seggiolino. Nella parte anteriore, posizionare la scocca nella tasca dell'imbottitura.

Imbottitura laterale

- 51** Se necessario, è possibile rimuovere l'imbottitura laterale per pulirla.

Per la rimozione, abbassare il poggiatesta e sganciare l'imbottitura dallo schienale.

- A** Estrarre le alette in plastica dallo schienale e dai lati del seggiolino.
 - B** Rimuovere le cinghie elastiche dai ganci lungo il percorso previsto per il seggiolino rivolto in avanti.
 - C** Estrarre l'imbottitura.
- Lavare in lavatrice in acqua fredda

con ciclo delicato e lasciar asciugare senza stirare. **NON UTILIZZARE CANDEGGINA.** Ripetere l'operazione in senso inverso per riagganciare l'imbottitura laterale. Posizionare l'angolo dell'ala laterale nella tasca al fondo dell'imbottitura laterale.

Pulizia dei coprispallacci
Pulire strofinando con un panno umido.

52 Pulizia della fibbia per le bretelle

AVVERTENZA! Ispezionare e pulire tale fibbia di quando in quando per rimuovere eventuali oggetti o detriti che potrebbero impedirne il corretto funzionamento.

Reclinare il seggiolino per auto e individuare il dispositivo di fissaggio in metallo.

A Ruotare tale dispositivo verso l'alto, attraverso la scocca e l'imbottitura. Dalla parte frontale, estrarre la fibbia per le bretelle.

B Per pulire la fibbia, metterla in una vaschetta con acqua calda e agitarla delicatamente.

C Premere il pulsante rosso più volte mentre la fibbia è immersa nell'acqua.

NON IMMERGERE LA CINGHIA DELLA FIBBIA. NON UTILIZZARE SAPONI, DETERSIVI O LUBRIFICANTI

Scuotere per far fuoriuscire

l'acqua in eccesso e lasciar asciugare all'aria aperta.

D Ripetere le operazioni secondo necessità finché non si richiude con uno scatto. Reinserrire la fibbia nella stessa fessura da cui era stata rimossa.

Pulizia degli spallacci

Lavare in superficie soltanto con un sapone delicato e con un panno umido. **NON IMMERGERE GLI SPALLACCI NELL'ACQUA.** Così facendo, potrebbero indebolirsi.

Se gli spallacci sono sfilacciati o molto sporchi, contattare l'assistenza clienti all'indirizzo www.graco.co.uk.

Conservare il manuale di istruzioni nello scomparto contrassegnato dall'icona, come mostrato nella figura.

54 Pezzi di ricambio
Per acquistare componenti o accessori, si prega di contattarci al seguente indirizzo:

www.graco.co.uk

Lista de piezas

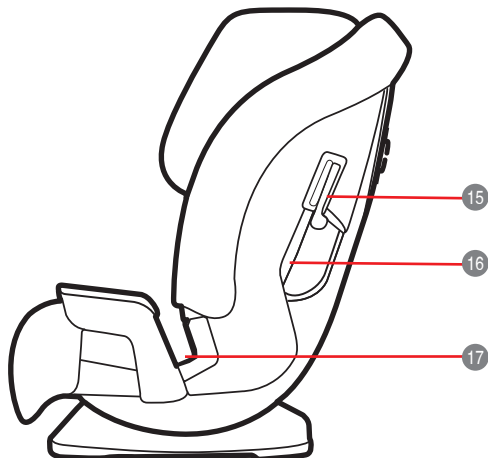
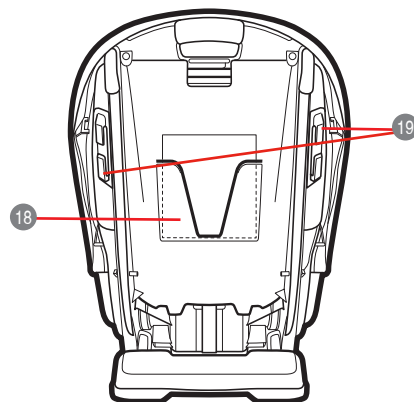
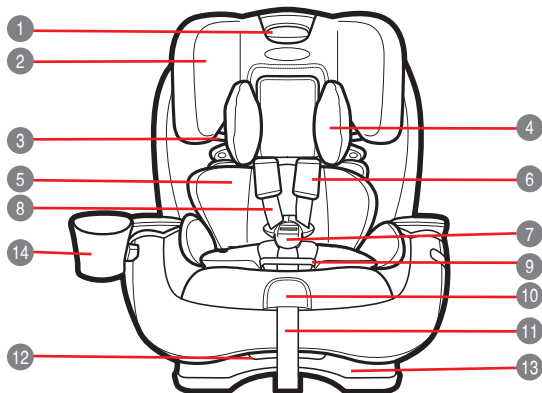

- 1 Apoyacabeza/Asa de ajuste del arnés
- 2 Apoyacabeza
- 3 Guía para el cinturón de hombro del asiento elevador
- 4 Almohada del apoyacabeza
- 5 Cojín para el cuerpo
- 6 Fundas del arnés
- 7 Hebilla
- 8 Correas del arnés
- 9 Funda de la hebilla
- 10 Palanca de desbloqueo del arnés (bajo la aleta)
- 11 Correa de ajuste del arnés
- 12 Palanca de inclinación
- 13 Base del asiento
- 14 Portavasos
- 15 Desbloqueo del cinturón de hombro orientado hacia delante
- 16 Trayectoria del cinturón orientado hacia delante
- 17 Trayectoria del cinturón de regazo orientado hacia atrás y elevador
- 18 Almacenamiento del Manual de instrucciones
- 19 Guía para el cinturón de hombro orientado hacia atrás

¡ADVERTENCIAS!

Lea este Manual del propietario en su totalidad ANTES de usar por primera vez la silla para el coche.

Guarde siempre este Manual del propietario con la silla para el coche. Hay espacio para ello en la parte posterior del armazón de la silla. Prevea dedicar algo de tiempo a conocer su silla para el coche, tiempo que nunca habrá malgastado si piensa que la seguridad de su bebé depende de ello. Preste especial atención a las advertencias, impresas en rojo.

! ADVERTENCIAS dirigidas a los padres y a otros usuarios. NO INSTALE NI UTILICE ESTE SISTEMA DE RETENCIÓN PARA NIÑOS HASTA QUE HAYA LEÍDO Y COMPRENDA LAS INSTRUCCIONES DE ESTE MANUAL Y DEL MANUAL DEL PROPIETARIO DE SU VEHÍCULO.

Requisitos de seguridad

Las Normas de Seguridad Europeas especifican la construcción y el rendimiento de su silla para el coche así como sus componentes, requisitos para el montaje y uso, instrucciones y marcas. Su silla para el coche cumple la Norma europea ECE R44.04.

Se ha adherido un número de aprobación a la parte posterior del asiento que no debe retirarse.

AVISO

La silla es un sistema de retención para niños "universal". Ha sido aprobada conforme a la serie de enmiendas de la Regulación n.º 44.04 para uso general en vehículos y es apta para las mayoría, pero no todos, los asientos del vehículo.

Solo es apropiada si los vehículos aprobados están equipados con cinturones estáticos de 3 puntos/ con retractor de seguridad, aprobado según el Reglamento n.º 16 para la UN/ECE u otras normas equivalentes.

Puntos de seguridad importantes



No utilice la silla para el coche orientada hacia atrás en ningún asiento del acompañante equipados con bolsa de aire frontal activa.

Asegúrese de que los elementos rígidos y las piezas de plástico del asiento del vehículo estén situados e instalados de manera que no puedan quedar atrapados por una silla móvil o en una puerta del vehículo.

NO saque nunca a un bebé de la silla para el coche por ningún motivo mientras el vehículo esté en movimiento. Si su bebé necesita atención, encuentre un lugar seguro y apártese de la carretera.

Guarde la silla para el coche en un lugar seguro cuando no la esté utilizando. Evite colocar objetos pesados sobre ella.

Compruebe siempre la seguridad de la silla para el coche antes de cada viaje.

Compruebe periódicamente el desgaste de todos los sistemas de retención para niños.

No deje a los niños desatendidos en su vehículo, ni tan siquiera por un breve momento.

No deje equipaje ni otros objetos sin asegurar en el vehículo. Si el vehículo tiene que detenerse repentinamente, estos objetos continuarán moviéndose y pueden causar lesiones graves. Cuanto más grande el objeto, mayor el riesgo.

No realice alteraciones no autorizadas ni añada nada a ninguna pieza de la silla o del cinturón del vehículo.

No utilice accesorios ni piezas suministradas por otros fabricantes. El funcionamiento de la silla para el coche podría verse alterado provocando una lesión grave o la muerte.

Después de un accidente, la silla para el coche debe sustituirse. Es posible que no se observe ningún daño, pero después de un choque grave una silla para el coche podría haberse debilitado demasiado para volver a proteger.

Si tiene alguna pregunta, póngase en contacto con el fabricante del sistema de retención para niños.

No utilice puntos de soporte de carga diferentes a los especificados por el fabricante del sistema de retención en las instrucciones o en la estructura del sistema de retención.

! ES DE SUMA IMPORTANCIA instalar correctamente el sistema de retención para niños con el cinturón del vehículo encaminado correctamente de conformidad con las instrucciones del fabricante.

Asegúrese siempre de que las correas del arnés y el cinturón del vehículo no estén retorcidos.

! EL USO INDEBIDO DE ESTE SISTEMA DE RETENCIÓN AUMENTA EL RIESGO DE LESIONES GRAVES O FALLECIMIENTO EN GIROS ABRUPTOS, PARADAS REPENTINAS O CHOQUES.

Su hijo puede resultar herido en un vehículo incluso si no sufre un accidente. Los frenazos repentinos y los giros bruscos pueden lesionar a su hijo si el sistema de retención no está instalado correctamente o si su hijo no está correctamente asegurado en el sistema de retención.

! La seguridad de su hijo depende de que usted instale y utilice este sistema de retención correctamente.

! No seguir estas instrucciones y las etiquetas del sistema de retención podría provocar que el bebé golpee el interior del vehículo durante una parada repentina o choque.

! Ninguna silla para el coche puede garantizar la protección frente a lesiones en todas las situaciones, pero el uso adecuado ayuda a reducir el riesgo de lesión grave o muerte.

! Incluso si le parece sencillo deducir por sí mismo cómo se utiliza este sistema de retención para niños, es muy importante que **LEA, COMPRENDA Y SIGA EL MANUAL DEL PROPIETARIO.**

Si necesita ayuda, póngase en contacto con nuestro Departamento de Atención al Cliente con cualquier pregunta que pueda tener relativa a piezas, uso o mantenimiento. Cuando se ponga en contacto con nosotros, tenga a mano el número de modelo del producto y la fecha de fabricación para que podamos ayudarle de manera eficiente. Es posible encontrar los números en una pegatina en la parte posterior del sistema de retención para niños.

! La seguridad de su hijo depende de que:

1. Seleccione la posición correcta de apoyo de la cabeza en función del tamaño de su hijo.
2. Asegure correctamente a su hijo en el sistema de retención para niños.
3. Seleccione una ubicación adecuada para el sistema de retención para niños en el vehículo.
4. Coloque correctamente y asegure el cinturón de seguridad del vehículo.

! ADVERTENCIA IMPORTANTE

Es probable que esta sea la opción correcta si el fabricante del vehículo ha declarado en el manual del vehículo que el vehículo puede aceptar sistemas de retención "Universales" para niños para este grupo de edad.

! NO utilice el sistema de retención para niños sin la funda de la silla

! NO utilice la funda de la silla de otro fabricante con este sistema de retención para niños. Diríjase a su distribuidor únicamente para obtener piezas de repuesto Graco.

! NO LA UTILICE en ninguna configuración que no se muestre en las instrucciones.

! EL SISTEMA DE RETENCIÓN PARA NIÑOS PUEDE ALCANZAR TEMPERATURAS MUY ALTAS SI SE DEJA AL SOL.

! El contacto con estas piezas puede quemar la piel de su hijo. Toque siempre la superficie de cualquier pieza metálica o de plástico antes de colocar a su hijo en el sistema de retención para niños.

! NO UTILICE NUNCA UN SISTEMA DE RETENCIÓN PARA NIÑOS USADO o un sistema de retención para niños de origen desconocido.

! ESTE SISTEMA DE RETENCIÓN PARA NIÑOS HA SIDO APROBADO de conformidad con la Reglamentación UNECE 44-04 Grupo 0+ (0-13 kg), Grupo I (9-18 kg), Grupo II (15-25 kg) y Grupo III (22-36 kg)

Pautas relativas al peso

Orientado hacia atrás con arnés de 5 puntos

De 0 a 9 kg **DEBE** orientarse hacia atrás.

De 9 a 13 kg **PUEDE** orientarse hacia atrás.

Orientado hacia delante con arnés de 5 puntos

De 9 a 13 kg y si puede sentarse recto sin ayuda, **PUEDE** orientarse hacia delante.

De 13 a 18 kg **DEBERÍA** orientarse hacia delante con arnés.

Modo elevador con cinturón de seguridad de hombro/regazo del vehículo

De 15 a 18 kg **PUEDE** estar en modo elevador.

Si pesa más de 18 kg **DEBE** estar en modo elevador.

1 Silla orientada hacia atrás:

Group 0+ (0-13 kg)

- La silla para el coche debe orientarse hacia atrás en el asiento del vehículo.
- Asegúrese de que se haya encaminado el cinturón de seguridad del vehículo a través de la trayectoria del cinturón orientado hacia atrás, señalada mediante una etiqueta azul.
- Instale esta silla para el coche firmemente en su vehículo.
- Las correas del arnés deben estar a la altura o justo por debajo de la parte superior de los hombros del niño.
- Los bebés que pesen menos de 9 kg DEBEN orientarse hacia atrás.

Instalación de la silla orientada hacia atrás con el cinturón de seguridad del vehículo

2 Recline la silla para el coche

Coloque la silla para el coche en la posición de inclinación 1 ó 2.

3 Coloque la silla del coche orientada hacia atrás en el vehículo

Coloque la base plana en el asiento del vehículo. Empújela hacia atrás hasta que la parte delantera del asiento del vehículo toque el respaldo del asiento del vehículo.

4 Encamine el cinturón de seguridad del vehículo

A Desabroche la almohadilla del respaldo.

Tire de la almohadilla inferior de la silla hacia delante para exponer la carcasa de plástico.

B Inserte el cinturón de seguridad de regazo del vehículo a través de la trayectoria del cinturón orientado hacia atrás (señalada mediante una etiqueta azul) y abróchelo. El cinturón de seguridad debe quedar tan plano como sea posible y no estar retorcido. Asegúrese de que la hebilla y el cinturón de seguridad estén alineados entre sí. Póngase en contacto con Graco en caso de duda acerca de este punto. Vuelva a colocar la almohadilla de la silla.

5 Introduzca el cinturón de hombro a través de la guía para el cinturón de hombro orientado hacia atrás en el respaldo de la silla marcado con etiquetas azules.

El cinturón de seguridad debe quedar tan plano como sea posible y no estar retorcido.

6 Tense el cinturón de seguridad del vehículo

Presione hacia abajo firmemente en el centro de la silla para el coche. Tire del cinturón de hombro para tensarlo mientras vuelve a

introducir la holgura en el retractor.

7 Silla orientada hacia atrás:

Grupo 1 (9-18 kg)

- La silla para el coche debe orientarse hacia delante en el asiento del vehículo.
- Asegúrese de que el cinturón de seguridad del vehículo esté encaminado a través de la trayectoria del cinturón orientado hacia delante, señalada mediante una etiqueta azul.
- Instale esta silla para el coche firmemente en su vehículo.

Las correas del arnés deben estar a la altura de los hombros del niño, o justo por encima.

Instalación de la silla orientada hacia delante con el cinturón de seguridad del vehículo

8 Recline la silla para el coche

Coloque la silla para el coche en la posición de inclinación 3.

Coloque la silla para el coche orientada hacia delante en el asiento del vehículo. Coloque la base plana en el asiento del vehículo. Empújela hacia atrás firmemente hasta que la parte trasera de la silla para el coche toque el respaldo del asiento del vehículo.

10 Encamine el cinturón de

seguridad del vehículo. Inserte el cinturón de seguridad del vehículo a través de la trayectoria del cinturón orientado hacia delante (señalada mediante una etiqueta de color rojo brillante) y abróchelo. Asegúrese de que la hebilla y el cinturón de seguridad estén alineados entre sí. Póngase en contacto con Graco en caso de duda acerca de este punto.

El cinturón debe quedar tan plano como sea posible y no estar retorcido.

11 Abra la lengüeta en el bloqueo/ dispositivo de cierre del cinturón de hombro como se muestra. Inserte el cinturón de seguridad de hombro en el bloqueo/ dispositivo de cierre del cinturón de seguridad de hombro en el lateral del sistema de retención para niños.

12 Tense el cinturón de seguridad del vehículo

Presione hacia abajo firmemente en el centro de la silla para el coche. Tire del cinturón de hombro para tensarlo.

Cómo asegurar al niño con un arnés de 5 puntos

13 Afloje las correas del arnés. Levante la palanca de

desbloqueo del arnés tirando hacia fuera de las correas del arnés. **A**

Desabroche la hebilla **B**. Coloque las correas del arnés en los laterales.

Coloque a su hijo en la silla. Coloque las correas del arnés sobre los hombros del niño. Asegúrese de que su espalda quede plana contra el respaldo de la silla para el coche.

- 15** Abroche las correas del arnés. Oír un "clic" cuando las lengüetas de la hebilla estén firmemente acopladas. Tire hacia arriba en cada lengüeta de la hebilla para asegurarse de que esté acoplada de forma segura.

- 16** Asegúrese de que las correas del arnés estén a la altura correcta. Silla orientada hacia atrás: Las correas del arnés deben estar a la altura de los hombros del niño o justo por debajo **A** y la parte superior de la cabeza debe estar a al menos 2,5 cm por debajo de la asa de ajuste de color rojo del apoyacabeza/ arnés **B**.

Silla orientada hacia delante: Las correas del arnés deben estar a la altura de los hombros del niño o justo por encima **C** y la parte superior de las orejas debe estar por debajo de la parte superior del apoyacabeza

D.

- 17** Para subir o bajar la altura del arnés. Apriete la asa de ajuste de color rojo y desplace el reposacabezas hacia arriba o hacia abajo para obtener la altura del arnés correcta.
- 18** Compruebe la posición de la hebilla. La ranura correcta es aquella que está más cerca de su hijo sin estar por debajo de él.
- 19** Para realizar el ajuste, levante la almohadilla inferior de la silla de la parte delantera de la silla para el coche para exponer las ranuras de la hebilla.
- 20** Gire la correa de la hebilla lateralmente y deslicela hasta la ranura deseada. Asegúrese de que la correa de la hebilla se encuentre en una de las tres posiciones.
- 21** Vuelva a colocar la almohadilla de la silla, asegurándose de que la hebilla pasa por la misma ranura tanto en la almohadilla del asiento como en la carcasa de plástico. Elimine toda la holgura existente alrededor de la cintura. Tire hacia arriba de la correa del arnés. Hágalo en los dos lados.
- 23** Tense el arnés tirando de la correa de ajuste del arnés. Cuando no pueda pellizcar el

tejido del arnés colocado en el hombro del niño, el arnés está correctamente ajustado.

24 Asiento elevador Grupo 2/3 (15-36 kg)

Cinturón de seguridad de regazo/hombro del vehículo

- La silla para el coche debe orientarse hacia delante en el asiento del vehículo.

- A** Los cinturones de seguridad del vehículo DEBEN quedar planos contra el niño y NO deben estar retorcidos.

- Asegúrese de que el cinturón de hombro del asiento del vehículo esté centrado entre el cuello del niño y el borde del hombro.

- B** No utilice nunca un cinturón de seguridad que solo sea de regazo cruzado por delante del niño.

- NO coloque el cinturón de hombro del vehículo por debajo del brazo o la espalda del niño.

- NO permita que el niño se recueste o se deslice en el asiento elevador.

- NO coloque el cinturón de seguridad del vehículo por encima de la parte superior de los reposabrazos.

- Si el niño no va a mantener el cinturón de seguridad del vehículo en la posición correcta, NO utilice este asiento elevador. Utilice una silla para el coche diferente.

Instalación del elevador

Guarde el arnés

- 25** Afloje las correas del arnés tanto como sea posible.
- 26** Levante el apoyacabeza hasta la posición más alta.
- 27** Desabroche la hebilla.
- 28** Retire la almohadilla inferior de la silla para exponer la puerta de almacenamiento del arnés (**A**, **B**, **C**)
- 29** Retire la hebilla
- A** Recline la silla para el coche y localice el retén metálico.
- B** Gire el retén metálico hacia arriba a través de la carcasa y la almohadilla. Desde la parte delantera, extraiga la hebilla de la entrepierna.
- Abra la puerta de almacenamiento del arnés y coloque el arnés, la hebilla y las lengüetas de la hebilla dentro del compartimento de almacenamiento. Cierre la puerta.
- 31** Guarde las fundas del arnés. Coloque las fundas del arnés en los huecos del respaldo de la carcasa tal y como se muestra.
- 32** Vuelva a colocar la almohadilla de la silla. Vuelva a colocar el apoyacabeza en la posición correcta para su hijo.
- 33** Recline la silla para el coche. Coloque el asiento elevador en la posición de inclinación 4.

34. Coloque el asiento elevador orientado hacia delante en el asiento del vehículo. Colóquelo orientado hacia delante en un asiento del vehículo que tenga cinturón de seguridad de regazo/de hombro. La base debe quedar tan plana como sea posible en el asiento del vehículo.

Cómo asegurar a un niño en un elevador

¡ADVERTENCIA! Utilice únicamente el sistema de cinturón de seguridad de regazo y de hombro del vehículo cuando sujete al niño en el asiento elevador.

35. Coloque al niño en el asiento. Haga que su hijo se siente en el asiento elevador, con la espalda plana contra el respaldo del asiento elevador.
36. Inserte el cinturón de hombro del vehículo a través de la guía para el cinturón de hombro del elevador en el apoyacabeza.
37. Abroche el cinturón de seguridad de regazo/hombro del vehículo. Asegúrese de que la parte del regazo del cinturón de seguridad del vehículo vaya por detrás de los reposabrazos marcados con una etiqueta de color rojo oscuro. Tanto el cinturón de hombro como el de regazo deben

reposar en la trayectoria del cinturón del elevador en el lado de la hebilla del asiento marcado con una etiqueta de color rojo oscuro.

38. Asegúrese de que la parte correspondiente al regazo del cinturón de seguridad del vehículo quede baja al cruzar las caderas de su hijo y esté ajustada cómodamente.
39. El cinturón de hombro del asiento del vehículo debe quedar centrado entre el cuello del niño y el borde del hombro. Levante o baje el apoyacabeza para cambiar la ubicación del cinturón de hombro en el niño.
- Accesorios (en modelos seleccionados)**

40. Soporte para el cuerpo. El soporte para el cuerpo debe usarse si los hombros están por debajo del ajuste inferior del arnés. No permita nunca que el soporte para el cuerpo se junte o se pliegue por detrás del niño. Para retirarlo, desabroche la hebilla y extraiga el soporte para el cuerpo.
41. Para bebés de 0 a 5 kg, utilice la cuña del soporte para el cuerpo. Retire la cuña para bebés de más de 5 kg.
42. Almohada del apoyacabeza. Para retirarla, tire de la almohada hacia fuera.

43. Portavasos

El portavasos puede colocarse en cualquiera de los lados. Para acoplarlo, separe la almohadilla de la silla para exponer la guía de fijación **A**. Deslice el portavasos hacia abajo por la guía hasta que se bloquee en su sitio **B**. Para extraerlo, coloque las dos manos debajo del portavasos y empuje hacia arriba en el portavasos **C**.

Selección del lugar de ubicación de la silla en el vehículo.

Consulte el manual del propietario del vehículo para localizar la ubicación del asiento.

La ubicación de asiento idónea para esta silla para el coche es aquella que:

- Sea la ubicación recomendada por el manual del propietario de su vehículo, y
- Permite instalar de manera segura esta silla para el coche.

Ubicaciones inseguras para la silla para el coche

No instale nunca esta silla para el coche en cualquiera de las siguientes ubicaciones de asiento del vehículo:

44. asientos del vehículo orientados hacia atrás o hacia los laterales
45. orientada hacia atrás con una bolsa de aire delantero activo
46. modo elevador con cinturón de

seguridad de regazo solamente del vehículo

Cinturones de seguridad del vehículo

Consulte el manual del propietario del vehículo para informarse sobre el uso del cinturón de seguridad.

47. • El reposacabezas del asiento del vehículo NO DEBE crear un espacio entre el asiento del vehículo y el asiento elevador.
- La parte delantera de la base del asiento elevador NO DEBE colgar por delante del asiento del vehículo.
 - Si el niño no va a mantener el cinturón de seguridad del vehículo en la posición correcta, NO utilice este asiento elevador. Utilice una silla para el coche diferente.
48. Identifique el tipo de cinturón de seguridad. Solo es posible usar un tipo de cinturón de seguridad con esta silla para el coche: Cinturón de seguridad de regazo/hombro 3 puntos de conexión. Puede usarse en todos los modos de uso de las sillas para el coche.
49. Almohadilla del apoyacabeza. Si fuese necesario, es posible retirar la almohadilla del apoyacabeza para su limpieza.
- A** Para retirarla, desenganche la

almohadilla para extraer las tiras del arnés.

- B Extraiga la lengüeta de plástico por las ranuras que se encuentran justo debajo de la asa de ajuste de color rojo.
 - C Retire las tiras elásticas de los ganchos a ambos lados del apoyacabeza.
 - D Separe la almohadilla del apoyacabeza.
- Lave la funda a máquina con agua fría en un ciclo para ropa delicada y déjela secar al aire. NO UTILICE LEJÍA. Invierta los pasos para volver a acoplar la funda en el apoyacabeza.

50 Almohadilla inferior de la silla
Si fuese necesario, es posible retirar la almohadilla inferior de la silla para su limpieza.

- A Para retirarla, desenganche la almohadilla inferior de la silla de la almohadilla lateral.
- B Quite los ganchos de plásticos de ambos reposabrazos.
- C Desenganche la tira elástica de ambos reposabrazos.

Retire la almohadilla.

Lave la funda a máquina con agua fría en un ciclo para ropa delicada y déjela secar al aire. NO UTILICE LEJÍA.

Invierta los pasos para volver a colocar la almohadilla inferior de la silla. En la parte delantera, coloque la carcasa en el bolsillo de la almohadilla.

51 Almohadilla lateral
Si fuese necesario, es posible retirar la almohadilla lateral para su limpieza.

A Para retirarla, baje el apoyacabeza y desenganche la almohadilla de la parte posterior.

B Extraiga las lengüetas de plástico del respaldo y de los laterales del asiento.

C Retire las tiras elásticas de los ganchos en la trayectoria del cinturón orientado hacia delante.

Separe la almohadilla.

Lave la funda a máquina con agua fría en un ciclo para ropa delicada y déjela secar al aire. NO UTILICE LEJÍA.

Invierta los pasos para volver a acoplar la almohadilla lateral. Coloque la esquina del borde lateral en el bolsillo en la parte inferior de la almohadilla lateral.

52 Limpieza de las fundas del arnés
Límpielas con un paño húmedo.

53 Limpieza de la hebilla de la entrepierna
¡ADVERTENCIA! Inspeccione y limpie la hebilla de vez en cuando para retirar cualquier objeto o suciedad que pudiera evitar que se cierre.

A Recline la silla para el coche y localice el retén metálico.

B Gire el retén metálico hacia arriba a través de la carcasa y la almohadilla. Desde la parte delantera, extraiga la hebilla de la entrepierna.

C Para limpiar la hebilla, introdúzcala en una taza de agua tibia y agite con suavidad la hebilla. Oprima el botón de color rojo varias veces mientras está en el agua.

NO SUMERJA LA CORREA DE LA HEBILLA. NO UTILICE JABONES, DETERGENTES PARA EL HOGAR ni LUBRICANTES.

D Sacuda para eliminar el agua sobrante y deje que se seque al aire. Repita los pasos según sea necesario hasta que se abraque y oiga un chasquido. Vuelva a insertar la hebilla en la misma ranura de la que se extrajo. Tire hacia arriba de la hebilla de la entrepierna para asegurarse de que esté acoplada de forma segura.

Limpieza del arnés Lave la superficie tan solo con un jabón suave y un paño húmedo. NO SUMERJA LAS CORREAS DEL ARNÉS EN AGUA. Hacerlo podría debilitar las correas.

Si las correas del arnés están deshilachadas o muy estropeadas, póngase en contacto con el Servicio de Atención al Cliente en www.graco.co.uk.

54 Guarde el manual de instrucciones en la ranura con el ícono del libro de instrucciones tal y como se muestra. Piezas de repuesto

Para comprar piezas o accesorios, póngase en contacto con nosotros a través de:

www.graco.co.uk

Liste over produktdele

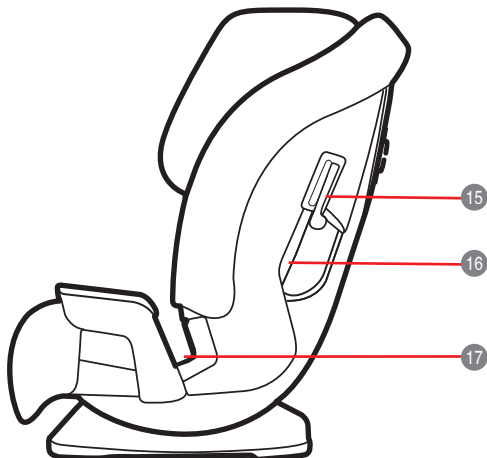
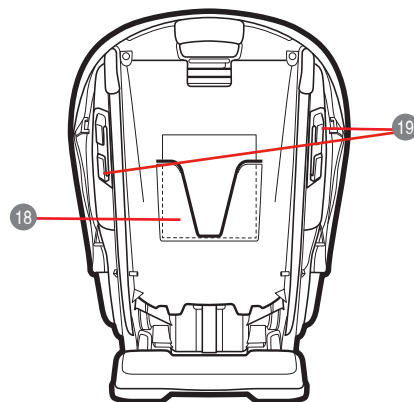
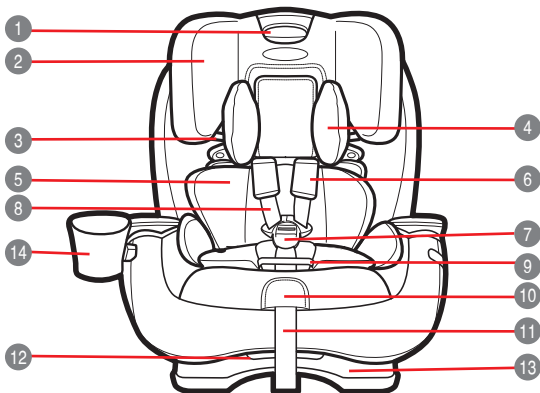

- | | |
|---|--|
| 1 Justeringshåndtag til hovedstøtten/selestrapperne | 15 Fremadvendt skulderstroplås |
| 2 Hovedstøtte | 16 Fremadvendt bælte-hjælpeindføring |
| 3 Skulderstrop-hjælpeindføring på selepude | 17 Bælte-hjælpeindføring til selepude og bagadvendt position |
| 4 Hovedstøttepude | 18 Lomme til opbevaring af brugervejledning |
| 5 Kropspude | 19 Bagadvendt skulderstrop-hjælpeindføring |
| 6 Selebetræk | |
| 7 Spænde | |
| 8 Seleremme | |
| 9 Spændebetræk | |
| 10 Udløserhåndtag på sele (under flappen) | |
| 11 Justeringsrem på sele | |
| 12 Tilbagelæningshåndtag | |
| 13 Stolesokkel | |
| 14 Kopholder | |

ADVARSLER!

Læs denne brugervejledning helt igennem **INDEN** autostolen tages i brug første gang!

Denne brugervejledning skal altid opbevares i lommen på autostolen. Lommen sidder på bagsiden af autostolen. Planlæg at bruge lidt tid på at få at lære at anvende autostolen, hvilket er tiden værd, eftersom dit barns sikkerhed afhænger af det. Vær særlig opmærksom på advarslerne trykt med rødt.

! ADVARSLER til forældre og andre brugere. DENNE AUTOSTOL MÅ IKKE INSTALLERES ELLER TAGES I BRUG, INDTIL DU HAR LÆST OG FORSTÅET INSTRUKTIONERNE I DENNE BRUGERVEJLEDNING OG I DIN BILS BRUGERVEJLEDNING.

Sikkerhedskrav

Euroæisiske sikkerhedsstandarder fastsætter kravene til din autostols konstruktion og ydeevne samt til dens komponenter, herunder krav til montering og anvendelse, instruktioner og markeringer. Autostolen er godkendt i henhold til kravene i den europæiske godkendelsesstandard for sikkerhedsudstyr til børn (ECE R44.04).

Godkendelsesnummeret er fastgjort til autostolens bagside og må ikke fjernes.

MEDDELELSE

Autostolen udgør en "universel" fastspændingsanordning til børn. Den er godkendt i henhold til regulativ nr 44.04, herunder en række ændringsforslag, til almindelig brug i køretøjer, og passer til de fleste, men ikke alle, bilsæder.

Autostolen er kun egnet til brug, hvis de godkendte køretøjer er monteret med 3-punkts statiske/sikkerhedsbælter, der er godkendt i henhold til FN-/ECE-regulativ nr. 16 eller andre tilsvarende standarder.

Vigtige sikkerhedsanvisninger



Autostolen må ikke anvendes i bagudrettet position på et passagersæde, hvor en airbag kan sprede sig ud.

Sørg for at autostolens hårde elementer og plastdele er placeret og monteret således, at de ikke kan komme i klemme i et bevægeligt sæde eller i en bilbør.

En baby må ALDRIG fjernes fra autostolen, uanset hvad årsagen måtte være, mens bilen er i bevægelse. Hvis dit barn har brug for opmærksomhed, skal du finde et sikkert sted og køre ind til siden.

Opbevar autostolen på et sikkert sted, når den ikke er i brug. Undgå at lægge tunge ting ovenpå stolen.

Autostolens sikkerhedsindpositioner skal altid kontrolleres, inden hver køretur påbegyndes.

Alle autostole skal kontrolleres med jævne mellemrum for slid og ælde.

Efter aldrig et barn alene i en bil, selv ikke i meget kort tid.

Bagage og andre ikke-fastgjorte genstande må ikke opbevares i bilen. Hvis bilen er nødt til at gøre et pludseligt stop, vil disse genstande fortsætte med at bevæge sig og kan forårsage alvorlige skader. Jo større genstanden er, jo større er risikoen for personskaade.

Der må ikke foretages uautoriserede ændringer eller tilføjelser af nogen dele af autostolen eller bilens sikkerhedsseler.

Der må ikke anvendes tilbehør og produktdele, der er leveret af andre producenter. Autostolens funktion kan blive påvirket, hvilket kan medføre alvorlig personskaade eller død.

Autostolen skal udskiftes efter en ulykke. Du vil muligvis ikke kunne se nogen synlige skader, men en alvorlig ulykke kan svække en autostol, så den ikke længere kan anvendes til beskyttelse af et barn.

Du bedes kontakte autostolens producent i tilfælde af eventuelle spørgsmål.

Der må ikke anvendes andre bærende punkter end de bærende punkter, der er angivet af autostolens producent i brugervejledningen eller på autostolen.

! DET ER MEGET VIGTIGT, at autostolen er monteret korrekt med bilens sikkerhedssele, der er

ledt korrekt gennem slidserne i overensstemmelse med producentens anvisninger.

Kontroller altid, at bilens sikkerhedssele og seleremme ikke er snoet.

! FORKERT BRUG AF DENNE AUTOSTOL ØGER RISIKOEN FOR ALVORLIG PERSONSKAADE ELLER DØD I ET SKARPT SVING, VED PLUDELIGE OPBREMSNINGER ELLER I TILFÆLDE AF ET SAMMENSTØD.

Dit barn kan komme til skade i en bil, selvom du ikke er ude for en ulykke. Pludselige opbremsninger og skarpe sving kan skade dit barn, hvis autostolen ikke er korrekt installeret, eller hvis dit barn ikke er forsvarligt fastspændt i autostolen.

! Dit barns sikkerhed afhænger af, at du installerer og anvender autostolen korrekt.

! Manglende overholdelse af disse instruktioner og instruktionerne på mærkaterne bag på autostolen kan resultere i, at barnet rammer bilens inderside i tilfælde af en pludselig opbremsning eller ulykke.

! Der findes ingen autostol, der kan garantere beskyttelse mod skader i en hvilken som helst situation, men korrekt brug hjælper med at nedsætte risikoen for alvorlig personskaade eller død.

! Selv hvis autostolen lader til at være nem at bruge uden at følge anvisningerne, er det vigtigt at **LÆSE, FORSTÅ OG FØLGE BRUGERVEJLEDNINGEN.**

Hvis du har brug for hjælp, kan du kontakte vores kundeserviceafdeling, hvis du har spørgsmål vedrørende produktdele, anvendelse eller vedligeholdelse. Når du kontakter os, bedes du have dit produkts modelnummer og fremstillingsdato klar, så vi kan hjælpe dig på bedst mulig vis. Numrene kan findes på en mærkat, der sidder på bagsiden af dit barns autostol.

! Dit barns sikkerhed afhænger af:

1. Korrekt placering af hovedstøtten afhængig af dit barns størrelse.
2. Korrekt fastgørelse af dit barn i autostolen.
3. Valg af autostolens korrekte placering i din bil.
4. Korrekt indføring og fastgørelse af bilens sikkerhedssele.

! VIGTIG ADVARSEL

En korrekt pasform er mest sandsynlig, hvis bilfabrikanten skriver i bilens håndbog, at køretøjet er indrettet til montering af en "universel" autostol til børn i denne aldersgruppe.

! Autostolen må **IKKE** anvendes uden stolebetrækkel.

! Anvend **IKKE** en anden producents stolebetræk sammen med denne autostol. Kontakt din forhandler udelukkende med henblik på køb af Graco-reserve dele.

! Autostolen må **IKKE** anvendes i en konfiguration, der ikke er vist i brugervejledningen.

! AUTOSTOLEN KAN BLIVE MEGET VARM, HVIS DEN EFTERLADES I SOLEN.

! Berøring med stolens dele kan brænde dit barns hud. Rør altid overfladen af en hvilken som helst produkt del af metal eller plastik, inden du placerer barnet i autostolen.

! ANVEND ALDRIG EN AFLAGT AUTOSTOL eller en autostol, du ikke ved, hvem eller hvor stammer fra.

! DENNE AUTOSTOL ER GODKENDT i henhold til UNECE-regulativ 44-04 Gruppe 0+ (0-13 kg), Gruppe I (9-18 kg), Gruppe II (15-25 kg) og Gruppe III (22-36kg)

Vægtmæssige retningslinjer

Bagudvendt med 5-punktssele

0-9 kg **SKAL** være bagudvendt.
9-13 kg **KAN** være bagudvendt.

Fremadvendt med 5-punktssele

9-13 kg og kan sidde oprejst uden
hjælp **KAN** være fremadvendt.
13-18 kg **BØR** være fremadvendt med
sele.

**Booster-funktion med bilens sikkerhedssele ved
hofterne eller skuldrene.**

15-18 kg **KAN** være i booster-funktion.
Over 18 kg **SKAL** være i booster-funktion.

1 Bagudvendt stol:

Group 0+ (0-13 kg)

- Autostolen skal være bagudvendt på bilsædet.
- Kontrollér, at bilens sikkerhedssele føres gennem den bagudvendte-hjælpeindføring.
- Autostolen skal installeres stramt i din bil.
- Seleremmene skal sidde på eller lige under barnets skuldre.
- Spædbørn, der vejer mindre end 9 kg SKAL være bagudvendte.

Bagudvendt installation med bilens sikkerhedssele

- 2** Tilbagelæning af autostolen
Sæt autostolen i tilbagelæningsposition 1 eller 2.
- 3** Montering af autostolen i bagudvendt position i bilen
Placér soklen fladt på bilsædet. Skub den tilbage, indtil den forreste del af autostolen rører ryggen af bilsædet.
- 4** Indføring af sikkerhedsselen
Fjern puden fra ryggen.
A Træk den nedre sædepude fremad for at eksponere plastikskallen.
B Indfør bilens sikkerhedssele til skødet gennem den bagudvendte hjælpeindføring (markeret med et blåt mærkat) og fastspænd den.

Sikkerhedsselen skal ligge så fladt som muligt og må ikke være snoet. Kontrollér, at spændet og sikkerhedsselen flugter med hinanden. Kontakt Graco, hvis du er i tvivl om dette punkt. Genanbring sædepuden.

- 5** Indfør skulderstroppen gennem den bagudvendte skulderstrop-hjælpeindføring på sædets bagside mærket med blå mærkater.
Sikkerhedsselen skal ligge så fladt som muligt og må ikke være snoet.
- 6** Stram bilens sikkerhedssele
Tryk med et fast tryk i nedadgående retning i midten af autostolen. Træk i sikkerhedsselen til skulderen for at stramme den, mens du fører selen tilbage i fastgørelsespunktet.
- 7** Fremadvendt sæde:
Gruppe 1 (9-18 kg)

- Autostolen skal være fremadvendt på bilsædet.
 - Kontrollér, at bilens sikkerhedssele føres gennem den fremadvendte-hjælpeindføring mærket med et rødt mærkat.
 - Autostolen skal installeres stramt i din bil.
- Seleremmene skal sidde på eller lige barnets skuldre.

Montering af autostolen i**fremadvendt position med bilens sikkerhedssele**

- 8** Tilbagelæn autostolen
Sæt autostolen i tilbagelæningsposition 3.
 - 9** Monter autostolen i fremadvendt position på bilsædet
Placér soklen fladt på bilsædet. Skub den bagud, indtil bagsiden af autostolen rører bilsædets ryg.
 - 10** Indfør sikkerhedsselen
Indfør bilens sikkerhedssele gennem den fremadvendte hjælpeindføring (markeret med et rødt mærkat) og fastspænd den. Kontrollér, at spændet og sikkerhedsselen flugter med hinanden. Kontakt Graco, hvis du er i tvivl om dette punkt.
Kontrollér, at sikkerhedsselen ligger så fladt som muligt og ikke er snoet.
 - 11** Åbn stroppen på skulderremmen som vist.
Indsæt sikkerhedsselen til skulderen i seletåsen på siden af autostolen.
 - 12** Stram bilens sikkerhedssele
Tryk fast nedad i midten af autostolen. Træk i sikkerhedsselen til skulderen for at stramme til.
- Fastgørelse af barnet med 5-punktssele**
- 13** Løsn seleremmene
Løft op i selens udløserhåndtag, mens du trækker i selestropperne. **A**
Åbn spændet **B**. Læg selestropperne ud i siden.
 - 14** Anbring barnet i autostolen
Placér selestropperne over barnets skuldre
Kontrollér, at bagsiden af stropperne ligger fladt på stoleryggen.
 - 15** Spænd selestropperne
Du hører et "klik", når spændespidsene er fastgjort korrekt. Træk i begge spændespidsen for at sikre, at det er fastgjort korrekt.
 - 16** Kontrollér, at selestropperne har den korrekte højde
Bagudvendt: Selestropperne skal sidde på eller lige under barnets skuldre **A** og den øverste del af hovedet skal være mindst 2,5 cm under det røde justeringshåndtag til hovedstøtten/selestropperne **B**.
Fremadvendt: Selestropperne skal sidde på eller lige over barnets skuldre **C** og den øverste del af ørerne skal være under den øverste del af hovedstøtten **D**.
 - 17** Hævning eller sænkning af selehøjden
Tryk på det røde

justeringshåndtag og ryg hovedstøtten op eller ned, indtil den korrekte selehøjde er nået.

- 18 Kontrollér spændets placering
Den rigtige slids er den, der er tættest på barnet uden at være under det.
- 19 Justér ved at løfte stolepuden fra autolens forside for at se spændets slidser
- 20 Drej spændestroppen sidelæns og ryg til den ønskede slids
Kontrollér, at spændestroppen er i en af de tre positioner.
- 21 Genanbring sædepuden, idet du sørger for, at spændet går gennem den samme slids i sædepuden som i plastikskallen
- 22 Træk løshængende stropper væk fra taljen
Træk selestroppen opad. Gør det på begge sider.
- 23 Fastspænd selen ved at trække i selens justeringsstrop
Når du ikke er i stand til at klemme noget af selen på dit barns skulder, sidder selen stramt nok.

24 Selepude

Gruppe 2 / 3 (15-36 kg)

Bilens sikkerhedssele til skød/skulder

- Autostolen skal sidde fremadvendt i på bilsædet.

- A • Bilens sikkerhedssele SKAL ligge fladt på barnet og MÅ IKKE være snoet.

- Kontrollér, at bilens sikkerhedssele til skulderen centrerer mellem barnets hals og skulderkant.

- B • Der må aldrig kun anvendes en sikkerhedssele til skødet på tværs af barnets forkop.

- Sikkerhedsselen til skulderen må IKKE anbringes under barnets arm eller bag barnets ryg.

- Lad IKKE barnet hænge eller glide ned på selepuden.
- Anbring IKKE bilens sikkerhedssele ovenpå armlænet.

- Hvis barnet ikke vil holde bilens sikkerhedsselen korrekt placeret, skal denne selepude IKKE anvendes. Anvend den anden autostol.

Montering af selepuden

Opbevaring af selen

- 25 Løsn selestropperne så meget som muligt.
- 26 Hæv hovedstøtten til den højeste position.
- 27

Åbn spændet.

- 28 Fjern den nedre sædepude for at se lemmen til seleopbevaringsrummet (

A , B , C)

- 29 Fjern spændet

A Læn autostolen tilbage og find metalholderen.

B Drej metalholderen op gennem skallen og puden. Træk skridtspændet ud forfra.

30 Åbn lemmen til seleopbevaringsrummet og anbring selen, spændet og spændespidsene i seleopbevaringsrummet. Luk lemmen.

31 Opbevar selebetrækket
Anbring selebetrækkene i skallens bagåbninger som vist.

32 Genanbring sædepuden
Ryk hovedstøtten tilbage til den korrekte position, der passer til barnet.

33 Tilbagelæn autostolen
Sæt selepuden i tilbagelæningsposition 4.

34 Anbring selepuden i fremadvendt position på bilsædet

Anbring selepuden i fremadvendt position på et bilsæde, der har en sikkerhedssele til skød/skuldre. Soklen skal sidde så fladt som muligt på bilsædet.

Fastgørelse af barnet på selepuden

ADVARSEL! Bilens selesystem til skød og skuldre må kun anvendes, når barnet fastgøres

på selepuden.

35 Anbring barnet på selepuden
Sæt barnet på selepuden idet barnets ryg læner sig fladt op mod selepudens ryg.

36 Før bilen sikkerhedssele til skulderen gennem selepudens-hjælpeindføring på hovedstøtten

37 Spænd bilens sikkerhedssele til skød/skulder
Kontrollér, at bilens sikkerhedssele til skødet sidder bag ved armlænene mærket med et mørkerødt mærkat.

Både skød- og skulderselen skal ligge i sele-hjælpeindføringen på stolens spændeside mærket med et mørkerødt mærkat.

38 Kontrollér, at bilens sikkerhedssele til skødet sidder lavt på tværs dit barns hofter og er spændt godt fast.

39 Bilens skulderssele skal centrerer mellem barnets hals og skulderkant.
Hæv eller sænk hovedstøtten for at ændre skulderselens placering på barnet.

Tilbehør (til udvalgte modeller)

40 Kropsstøtte
Kropsstøtten skal anvendes, hvis barnet skuldre sidder under den laveste seleposition.

Lad aldrig kropsstøtten folde sammen bag barnet.

Hvis du vil fjerne den, åbn spændet og løft kropsstøtten af.

- 41 Til spædbørn, der vejer 0-5 kg, skal den understøttende kropsstøttekile anvendes. Fjern kilen til spædbørn, der vejer mere end 5 kg.
- 42 Hovedstøttepude
Træk i puden for at fjerne puden.
- 43 Kopholder
Kopholderen kan sidde på begge sider.
Fastgør kopholderen ved at trække sædepuden tilbage, hvorefter fastgørelsesskinen kommer til syne **A**. Skub kopholderen ned ad styret, indtil den låser på plads **B**.
Fjern kopholderen ved at holde begge hænder under kopholderen og skubbe den opad **C**.

Valg af autostolens placering

Se brugervejledningen for placering af autostolen.

Den bedste placering til autostolen:

- Anbefales i brugervejledningen, der følger med din bil.
- Resulterer i sikker installation af autostolen.

Usikker placering af

autostolen

Autostolen må aldrig installeres på en af følgende siddepladser i bilen:

- 44 bagudvendte eller sidevendte bilsæder
- 45 bagudvendte med en aktiv airbag
- 46 booster-funktion, der kun har en sikkerhedssele til skødet
- Bilens sikkerhedssele
Se brugervejledningen til din bil for oplysninger om anvendelse af sikkerhedssele.
- 47 • Bilsædets hovedstøtte BØR IKKE danne et mellemrum mellem bilsædet og siddepuden.
• Den forreste del af siddepudens sokkel MÅ IKKE hænge ud over bilsædet.
• Hvis barnet ikke holder bilens sikkerhedssele korrekt placeret, må selepuden IKKE anvendes.
Anvend en anden autostol.
- 48 Identificér typen af sikkerhedssele
Der er kun én type sikkerhedssele, der kan anvendes sammen med denne autostol:
Skød-/skulder-sikkerhedsbælte
Kan anvendes i alle autostolens funktioner.
- 49 Hovedstøttepude
Hvis det er nødvendigt, kan hovedstøttepuden fjernes for rengøring.
- A** Hovedstøttepuden fjernes ud at løsne puden og trække

seleremmene ud.

- B** Træk plastiktappene ud af slidserne under det røde justeringshåndtag.
- C** Fjern de elastiske stropper fra krogene på begge sider af hovedstøtten.
- D** Træk puden af hovedstøtten.
Maskinvask betrækket i koldt vand på et skåneprogram og hæng det til tørre. DER MÅ IKKE ANVENDES BLEGEMIDDEL. Følg trinene i omvendt rækkefølge for at fastgøre betrækket på hovedstøtten igen.

- 50 Nedre stolepude
Hvis det er nødvendigt, kan den nedre stolepude fjernes for rengøring.
- A** Den nedre stolepude fjernes ved at hægte den nedre stolepude af autostolens sidepude.
- B** Løsn plastikkrogene på begge armlæn.
- C** Hægt elastikstroppen af begge armlæn.

Træk puden af.

Maskinvask puden i koldt vand på et skåneprogram og hæng den til tørre. DER MÅ IKKE ANVENDES BLEGEMIDDEL.

Følg trinene i omvendt rækkefølge for at fastgøre den nedre stolepude igen. Placér betrækket i pudens lomme.

- 51 Sidepude
Hvis det er nødvendigt, kan sidepuden fjernes for rengøring.
- A** Sidepuden fjernes ved at sænke hovedstøtten og hægte puden af autostolens bagside.
- B** Træk plastiktappene ud af autostolens bagside og sider.
- C** Fjern elastikstropperne fra krogene i den fremadvendte bælte-hjælpeindføring.
Træk puden af.

Maskinvask puden i koldt vand på et skåneprogram og hæng den til tørre. DER MÅ IKKE ANVENDES BLEGEMIDDEL.

Følg trinene i omvendt rækkefølge for at fastgøre sidepuden igen. Placér sidevingens hjørn i lommen nederst på sidepuden.

- 52 Rengøring af selebetræk
Tørres af med en fugtig klud.
- 53 Rengøring af skridtspænde
ADVARSEL! Undersøg og rengør spændet fra tid til anden for at fjerne eventuelle fremmedlegemer eller rester, der kan forhindre korrekt låsning.
- A** Læn autostolen tilbage og find metallaskeren.
- B** Drej metallaskeren op gennem skallen og puden. Træk skridtetspændet ud forfra.
- C** Rengør spændet ved at placere det i en kop varmt vand og ryst

forsigtigt spændet. Tryk på den røde knap flere gange, mens spændet er i vandet.

SPÆNDESTROPPE
MÅ IKKE NEDSÆNKES I
FLYDENDE VÆSKER. DER
MÅ IKKE ANVENDES SÆBE,
RENGØRINGSMIDLER ELLER
SMØREMIDLER.

- D** Ryst overskydende vand væk og lad det lufttørre. Gentag trinene efter behov, indtil selen kan lukkes med et klik. Genindsætte spændet i den samme slids, hvorfra den blev fjernet. Træk i skridtspændet for at sikre, at det er korrekt fastgjort.

Rengøring af seleremme

Seleremme må kun overfladerengøres med mild sæbe og en klud. SELEREMMENE MÅ IKKE NEDSÆNKES I VAND. Dette kan svække seleremmen.

Hvis seleremmen er trævlede eller meget snavsede, bedes du kontakte kundeservice på www.graco.co.uk

- 54** Opbevar brugsanvisningen i opbevaringslommen med brugervejledningsikonet som vist.

Reserve dele

Hvis du ønsker at købe reservedele eller tilbehør, bedes du kontakte os på følgende

websites:

www.graco.co.uk

Deleliste

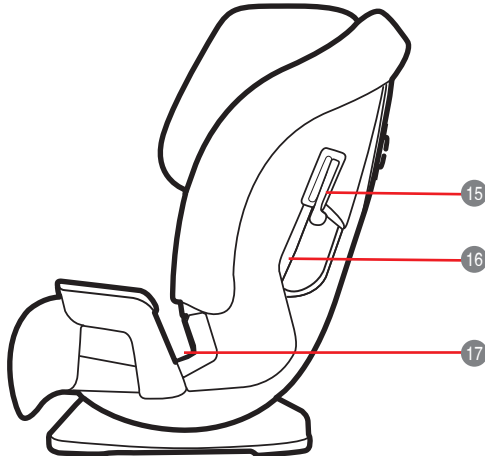
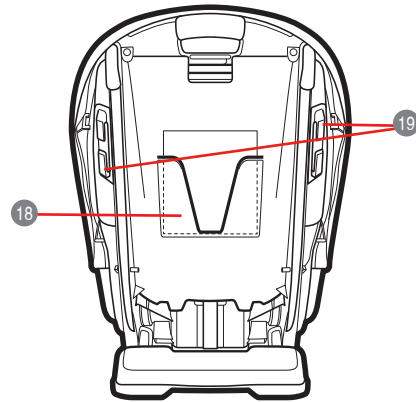
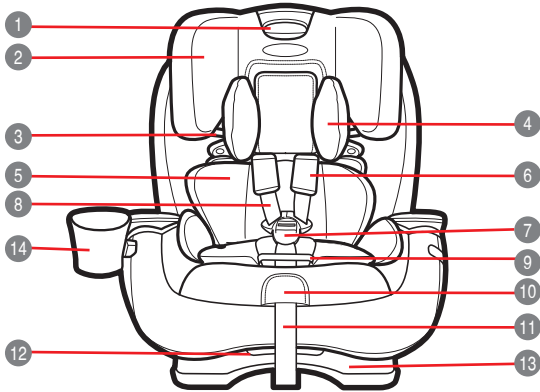

- 1 Justeringshåndtak for nakkestøtte/seler
- 2 Nakkestøtte
- 3 Booster skulderbeltespor
- 4 Nakkepute
- 5 Kroppspute
- 6 Seleovertrekk
- 7 Spenne
- 8 Selestropper
- 9 Spenneovertrekk
- 10 Selefrigjøringshåndtak (under klaffen)
- 11 Selejusteringsstropp
- 12 Tilbakeleningshåndtak
- 13 Setebunn
- 14 Koppholder
- 15 Avlåsing for fremovervendt skulderbelte
- 16 Bane for fremovervendt belte
- 17 Booster og bakovervendt hoftebeltebane
- 18 Lomme for instruksjonsbok
- 19 Bakovervendt skulderbeltespor

ADVARSLER!

Les denne brukerhåndboken grundig FØR du bruker barnesetet første gang!

Oppbevar denne brukerhåndboken alltid sammen med barnesetet. Bestemmelse finnes på baksiden av seteskallet. Ta deg tid til å bli kjent med barnesetet, det er vel anvendt tid når du tar i betraktning at barnets sikkerhet er avhengig av det. Vær spesielt oppmerksom på advarsler, trykt med rød skrift.

! ADVARSLER til foreldre og andre brukere. IKKE INSTALLER ELLER BRUK DETTE BARNESETET FØR DU HAR LEST OG FORSTÅTT INSTRUKSJONENE I DENNE HÅNDBOKEN OG KJØRETØYETS BRUKERHÅNDBOK.

Sikkerhetskrav

Europeiske sikkerhetsstandarder spesifiserer konstruksjonen og ytelsen til barnesetet, i tillegg til komponentene, kravene til tilpassing og bruk, instruksjoner og merking. Barnesetet er godkjent av europeisk standard ECE R44.04.

Et godkjeningsnummer er festet til baksiden på setet og skal ikke fjernes.

MERKNAD

Setet er et "universelt" barnesete. Det er godkjent i henhold til Forskrift nr. 44.04, endringsserie, for generell bruk i kjøretøy, og vil passe de fleste, men ikke alle, barneseter.

Only suitable if the approved vehicles are fitted with 3 point static/with retractor safety belts, approved to UN/ECE Regulation No. 16 or other equivalent standards. Bare egnet hvis de godkjente kjøretøyene er utstyrt med 3-punkts sikkerhetsbelter, statiske/med belteruller, i henhold til UN/ECE-forskrift nr. 16 eller tilsvarende standard.

Viktige sikkerhetspunkter



Ikke bruk barnesetet vendt bakover på et passasjer sete der det finnes en aktiv kollisjonspute.

Påse at stive deler og plastdeler i barnesetet er plassert og installert slik at det ikke er sannsynlig at det vil bli sittende fast på grunn av et bevegelig sete eller i kjøretøydøren.

Ta ALDRI et barn ut av barnesetet, av noen som helst grunn, mens kjøretøyet er i bevegelse. Hvis barnet trenger stell, finn et trygt sted og parker.

Oppbevar barnesetet på et trygt sted når det ikke er i bruk. Ikke legg tunge ting på barnesetet.

Kontroller alltid barnesetets sikkerhet hver gang dere reiser.

Kontroller barnesikringsutstyret jevnlig for slitasje.

Ikke la barn være alene i kjøretøyet, selv for kort tid.

Ikke la bagasje og andre gjenstander ligge usikret i kjøretøyet. Hvis kjøretøyet må stoppe brått, vil disse gjenstandene bevege seg og kan forårsake alvorlige skader. Jo større gjenstanden er, desto større er risikoen.

Ikke gjør uautoriserte endringer eller sett ekstra utstyr på noen del av setet eller barbesetebeltet.

Ikke bruk tilbehør eller deler som er levert av andre produsenter. Barnesetets funksjon kan endres og føre til alvorlig skade eller død.

Etter en ulykke skal barnesetet skiftes ut. Det er mulig at du ikke ser skader, men etter en alvorlig bilkollisjon kan barnesetet være for svakt til å gi beskyttelse.

Kontakt produsenten av barnesikringsutstyret hvis du har spørsmål.

Ikke bruk andre belastningspunkter enn de som er angitt av sikringsutstyrprodusenten i instruksjonene eller på seteenheten.

! DET ER SVÆRT VIKTIG at barnesetet er riktig installert med kjøretøybeltet riktig lagt ut i henhold til produsentens instruksjoner.

Påse alltid at kjøretøybeltet og selestroppene ikke er vridd.

! MANGLENDE RIKTIG BRUK AV DENNE BARNESETET ØKER RISIKOEN FOR ALVORLIG SKADE ELLER DØD I EN SKARP SVING, VED BRÅSTOPP ELLER KOLLISJON.

Barnet kan bli skadet i et kjøretøy, selv om du ikke har en kollisjon. Plutselig bremsing og skarpe svinger kan skade barnet hvis barnesetet ikke er riktig installert, eller hvis barnet ikke er riktig sikret i barnesetet.

! Barnets sikkerhet avhenger av at du installerer og bruker dette barnesetet riktig.

! Hvis disse instruksjonene og barnesetemerkingen ikke følges, kan resultatet bli at barnet slår seg mot kjøretøyet interieur ved plutselig stopp eller kollisjon.

! Ingen barneseter kan garantere beskyttelse mot skade i enhver situasjon, men riktig bruk bidrar til å redusere risikoen for alvorlig skade eller død.

! Selv om det ser enkelt ut å bruke dette barnesetet, er det svært viktig at du **LESER, FORSTÅR OG FØLGER BRUKSANVISNINGEN.**

Hvis du trenger hjelp, ta kontakt med kundetjenesten med alle spørsmål du måtte ha om deler, bruk eller vedlikehold. Når du kontakter oss, ber vi deg å ha produktets modellnummer og produksjonsdato klar, slik at vi kan hjelpe deg på en effektiv måte. Tallene finnes på en klistrelapp på baksiden av barnesetet.

! Barnets sikkerhet avhenger av:

1. Velge riktig nakkestøtteposisjon, basert på barnets størrelse.
2. Riktig sikring av barnet i barnesetet.
3. Velge en passende plassering av barnesetet i kjøretøyet.
4. Riktig påsetting og sikring av kjøretøybeltet.

! VIKTIG ADVARSEL

Riktig tilpassing er sannsynlig hvis kjøretøyprodusenten har erklært i håndboken for kjøretøyet at kjøretøyet er i kan holde et "universelt" barnesete for denne aldersgruppen.

! IKKE bruk barnesetet uten setetrekk.

! IKKE bruk setetrekk fra en annen produsent på dette barnesetet. Kontakt detaljisten for Graco erstatningsdeler.

! IKKE BRUK i noen konfigurasjon som ikke er vist i instruksjonene.

! BARNESETET KAN BLI SVÆRT VARMT HVIS DET LIGGER I SOLEN.

! Kontakt med disse delene kan gi brannskår på barnets hud. Kjenn alltid på alle metall- eller plastdeler før du setter barnet i barnesetet.

! BRUK ALDRI ET ANNEHÅNDS BARNESETET eller et barnesete du ikke vet opprinnelsen til.

! DETTE BARNESETET ER GODKJENT etter UNECE-forskrift 44-04 gruppe 0+ (0-13 kg), gruppe I (9-18 kg), gruppe II (15-25 kg) og gruppe III (22-36 kg).

Retningslinjer for vekt

Bakovervendt med 5-punkts seler

0-9 kg SKAL være bakovervendt.

9-13 kg KAN være bakovervendt.

Fremovervendt med 5-punkts seler

9-13 kg og kan sitte opp uten hjelp

KAN vende fremover.

13-18 kg BØR vende fremover med sele.

Booster-modus med kjøretøyets hoftebeltetskuldersetebele

15-18 kg KAN være i boostermodus.

Over 18 kg SKAL være i boostermodus.

1 Bakovervendt sete:

Gruppe 0+ (0-13 kg)

- Barnesetet skal være bakovervendt i kjøretøyet.
- Påse at kjøretøybeltet er lagt gjennom den bakovervendte beltebanen, merket med blå etikett.
- Monter dette barnesetet fast i ditt kjøretøy.
- Selestroppene skal være ved eller rett under toppen på barnets skuldre.
- Barn som veier mindre enn 9 kg SKAL være bakovervendt.

Montere bakovervendt med kjøretøybelte

- 2** Len barnesetet tilbake
Sett barnesetet i tilbakelent posisjon 1 eller 2.
- 3** Sett barnesetet vendt bakover i kjøretøyet
Sett bunnen flatt på kjøretøyet. Skyv det tilbake til fronten på barnesetet berører seteryggen på kjøretøyet.
- 4** Route the Vehicle Seat Belt
A Løsne puten fra ryggen.
B Trekk den laveste seteputen frem slik at du ser plastskallet.
C Legg kjøretøyetts hoftebelte gjennom den bakovervendte beltebanen (merket med blå etikett) og spenn der fast. Setebeltet skal ligge så flatt som mulig og ikke være vridd. Påse at spennen og setebeltet er på

linje med hverandre. Kontakt Graco hvis du er usikker på dette punktet. Legg seteputen tilbake.

- 5** Legg skulderbeltet gjennom det bakovervendte skulderbeltesporet på baksiden av setet, merket med blå etiketter.
Setebeltet skal ligge så flatt som mulig og ikke være vridd.
- 6** Stram til kjøretøybeltet Trykk fast ned i midten på barnesetet. Trekk i skulderbeltet for å mate slakken tilbake i rullen.
- 7** Fremovervendt sete:
Gruppe 1 (9-18 kg)
• Barnesetet skal være fremovervendt i kjøretøyet.
• Påse at kjøretøybeltet er lagt gjennom den fremovervendte beltebanen, merket med lysende rød etikett.
• Monter dette barnesetet fast i ditt kjøretøy.
Selestroppene skal være ved eller rett over barnets skuldre.
- Montere fremovervendt med kjøretøybelte**
- 8** Len barnesetet tilbake
Sett barnesetet i tilbakelent posisjon 3.
- 9** Sett barnesetet vendt fremover

i kjøretøyet Sett bunnen flatt på kjøretøyet. Skyv det fast tilbake til ryggen på barnesetet berører seteryggen på kjøretøyet.

- 10** Legg ut kjøretøybeltet Legg hoftebeltet på kjøretøyet gjennom den bakovervendte beltebanen (merket med blå etikett) og spenn det fast. Påse at spennen og setebeltet er på linje med hverandre. Kontakt Graco hvis du er usikker på dette punktet. Setebeltet skal ligge så flatt som mulig og ikke være vridd.
- 11** Åpne klaffen på skulderbelteavlåsing som vist. Sett skuldersetebeltet inn i skulderbelteavlåsing på siden av barnesetet.
- 12** Stram til kjøretøybeltet Trykk fast ned i midten på kjøretøybeltet. Trekk i skulderbeltet for å stramme.
Sikre barnet med 5-punkts seler
- 13** Løsne selestrapper Løft opp seleutløserpaken mens du trekker ut selestrappene. A Løsne spenne B. Legg selestrappene ut til sidene.

- 14** Sett barnet i setet Legg selestrappene over barnets skuldre Sørg for at ryggen ligger flatt mot barneseteryggen.
- 15** Spenne fast selestrapper Du hører et "klikk" når spenneflikene er sikkert festet. Trekk opp hver spenneflik for å være sikker på at den er sikkert festet.
Påse at selestrappene sitter i riktig høyde
Bakovervendt: Selestrappene skal være ved eller rett under barnets skuldre A og hodet skal være minst 2,5 cm under den røde nakkestøtten/ selejusteringshåndtaket B.
Fremovervendt: Selestrappene skal være ved eller rett over barnets skuldre C og toppen på barnets ører skal være under toppen på nakkestøtten D.
- 17** Heve eller senke selehøyden Klem på det røde justeringshåndtaket og flytt hodestøtten opp eller ned til riktig selehøyde.
Kontroller spenneposisjonen Det riktige sporet er det som er nærmest barnet uten å være under dem.
- 19** Justere, løfte laveste setepute

fra fronten på barnesetet slik at du ser spennesporene

- 20 Vri spennestroppen til siden og skyv den til ønsket spor Påse at spennestroppen er i en av de tre posisjonene.
- 21 Skift ut seteputen, påse at spennen går gjennom det samme sporet i seteputen som i plastskallet
- 22 Trekk all slakk ut fra midjen Trekk opp selestroppen. Gjør dette på begge sider.
- 23 Stram til selen ved å trekke i selejusteringsstroppen Når du ikke kan klype noe av selepolstringen ved barnets skulder, er selen stram nok.
- 24 **Boostersete** Group 2 / 3 (15-36 kg) Kjøretøyets hofte/skulderbelte • Barnesetet skal være fremovervendt i kjøretøysetet.
- A • Kjøretøybeltet SKAL ligge flatt mot barnet og SKAL IKKE være vridd.
- MSørg for at kjøretøysetets skulderbelte er sentrert mellom barnets nakke og kanten på skulderen.
- B • Bruk aldri kun et kjøretøyhoftebelte over forsiden på barnet.
- IKKE legg kjøretøyets skulderbelte under barnets arm eller rygg.
- IKKE la barnet henge eller gli

ned i boostersetet.

- IKKE legg kjøretøybeltet over armlenene.
- Hvis barnet ikke lar kjøretøybeltet være riktig plassert, skal du IKKE bruke dette boostersetet. Bruk et annet barnesete.

Montere booster

Oppbevare seler

- 25 Løsne selestroppene så mye som mulig.
- 26 Hev nakkestøtten til høyeste posisjon.
- 27 Løsne spennen.
- 28 Ta ut laveste setepute slik at du ser oppbevaringsluken (A, B, C)
- 29 Fjern spennen
- A Len barnesetet tilbake og finn metallholderen.
- B Roter metallholderen opp gjennom skallet og puten. Trekk skrittspennen ut.
- 30 Åpne seleoppbevaringsluken og legg sele, spenne og spenneflikene inn i oppbevaringsrommet. Lukk luken.
- 31 Oppbevare seletrekkene Legg seletrekkene i skallet bak åpningene som vist.

- 32 Legg seteputen tilbake. Flytt nakkestøtten tilbake til posisjonen som er riktig for barnet.
- 33 Len barnesetet tilbake Sett boostersetet i tilbakeløst posisjon 4.
- 34 Sett boostersetet fremovervendt i kjøretøysetet Sett det fremovervendt på et kjøretøysete som har et hofte/skulder-kjøretøybelte. Bunnen skal sitte så flatt som mulig på kjøretøysetet.
- Sikre barnet i booster
- ADVARSEL! Bruk bare kjøretøyets hofte- og skulderbeltesystemet når du sikrer barnet i boostersetet.

- 35 Sette barnet i setet La barnet sitte i boostersetet med ryggen flatt mot ryggen på boostersetet.
- 36 Legg kjøretøyets skulderbelte gjennom boosterskulderbeltesporet i nakkestøtten
- 37 Spenn fast kjøretøyets hofte/skulderbelte Sørg for at hoftedelen av kjøretøybeltet legges bak armlenene, merket med en mørk rød etikett.
- Både hofte- og skulderbeltet skal ligge i boosterbeltebanen på spennesiden på setet, merket med en mørk rød etikett.

- 38 Sørg for at hoftedelen av kjøretøybeltet ligger lavt over barnets hofter og er tett tilpasset.
- 39 Kjøretøysetets skulderbelte skal sentreres mellom barnets nakke og kanten på skulderen. Hev eller senk nakkestøtten til skulderbeltestedet på barnet.

Tilbehør (på utvalgte modeller)

40 Kroppsstøtte

Kroppsstøtte skal brukes hvis skuldrene er under den laveste seleinnstillingen.

La aldri kroppsstøtten klumpe seg eller brettes bak barnet. Fjerns ved å løsne spennen og trekke ut kroppsstøtten.

41 For barn fra 0-5 kg brukes kroppsstøttekilen. Fjern kilden for barn over 5 kg.

42 Nakkepute

Fjerns ved å trekke puten ut

43 Koppholder

Koppholderen kan være på hvilken som helst side. Den festes ved å trekke tilbake seteputen slik at du ser festestøtten **A**. Skyv koppholderen ned støtten til den låses på plass **B**. Fjerns ved å legge begge hender under koppholderen og skyve den opp **C**.

Velge seteplasseringen i kjøretøyet

Gå gjennom kjøretøyet brukerhåndbok for å finne seteplasseringer.

Den beste seteplasseringen for dette barnestedet er en som:

- er anbefalt av kjøretøyet brukerhåndbok, og

- resulterer i en trygg montering av dette barnesetet.

Utrygge seteplasseringer i kjøretøyet

Monter aldri dette barnesetet i noen av følgende posisjoner i kjøretøyet:

44 bakovervendte eller sidevendte kjøretøyseter

45 bakovervendte med en aktiv frontkollisjonspute

46 booster-modus med bare kjøretøyets hoftebelte

Kjøretøybelter

Gå gjennom kjøretøyet brukerhåndbok for å finne bruk av kjøretøybelte

47 • Kjøretøyets nakkestøtte BØR IKKE danne en åpning mellom kjøretøysetet og boosteret.

- Fronten på boosteretebunnen SKAL IKKE henge over fronten på kjøretøysetet.
- Hvis barnet ikke vil la kjøretøybeltet være riktig plassert, skal du, IKKE bruke dette boosteret. Bruk et annet barnesete.

48 Finn din setebeltetype

Det finnes bare en type kjøretøybelter som kan brukes med dette barnesetet:

Hofte/skulderbelte
3 festepunkter Kan brukes i alle barnesetemoduser.

49 Nakkepute

Om nødvendig kan nakkeputen fjernes for rengjøring.

- A** Den fjernes ved å løsne puten for å trekke selestroppene ut.
- B** Trekk plasttappen ut av sporene rett under det røde justeringshåndtaket.
- C** Fjern de elastiske stoppene fra krokene på begge sider av nakkestøtten.
- D** Overtrekket kan vaskes i maskin i kaldt vann på skånsom vask og drypptørkes. IKKE BRUK BLEKEMIDDEL Utfør trinnene i omvendt rekkefølge når du setter trekket på nakkestøtten.

50 Nedre setepute

Om nødvendig kan den nedre seteputen fjernes for rengjøring.

- A** Den fjernes ved å løsne den nedre seteputen fra sideputen.
 - B** Ta av plastikrokene på begge armlener.
 - C** Ta av den elastiske stroppen på begge armlener.
- Overtrekket kan vaskes i maskin i kaldt vann på skånsom vask og drypptørkes. IKKE BRUK BLEKEMIDDEL

Utfør trinnene i omvendt rekkefølge når du setter tilbake seteputen. På forkanten settes skallet i lommen på puten.

51 Sidepute

Om nødvendig kan sideputen fjernes for rengjøring.

- A** Den fjernes ved å senke

nakkestøtten og hekte puten fra baksiden.

- B** Trekk plasttappene ut fra baksiden og sidene på setet.
 - C** Fjern de elastiske stoppene fra krokene på den fremovervendte beltebanen.
- Trekk puten av.
- Overtrekket kan vaskes i maskin i kaldt vann på skånsom vask og drypptørkes. IKKE BRUK BLEKEMIDDEL.

Utfør trinnene i omvendt rekkefølge når du setter tilbake den nederste seteputen. Sett hjørnet på sidevingen inn i lommen nederst på sideputen.

- 52** Rengjøre seleovertrekket Tørk av med fuktig klut.

53 Rengjøre skrittspennen

ADVARSEL! Kontroller og rengjør spennen fra tid til annen for å fjerne eventuelle gjenstander eller avfall som kan hindre låsing.

- A** Len barnesetet tilbake og finn metallholderen.
- B** Roter metallholderen opp gjennom skallet og puten. Trekk skrittspennen ut.
- C** Spennens rengjøres ved å legge den i varmt vann og riste den forsiktig. Trykk på den røde knappen flere ganger mens spennen ligger i vannet.

SPENNESTROPPE SKAL
IKKE LEGGES I VANN. IKKE
BRUK SÅPE, HUSHOLDNING
RENGJØRINGSMIDLER
ELLER SMØREMIDLER.

Rist av vannet og la den
lufttørke. Gjenta trinnene etter
behov til den låses med et
klikk. Sett spennen tilbake
på plass i det samme sporet
den ble fjernet fra. Trekk opp
skrittspennen for å være sikker
på at den er sikkert festet.

Rengjøre seler Kun
overflatevask med mild såpe
og fuktet klut. IKKE LEGG
SELESTROPPENE I VANN.
Dette kan svekke stroppene.

Hvis selestroppene er frynset
eller sterkt tilsøt, ta kontakt med
kundetjenesten på www.graco.co.uk

Oppbevar instruksjonsboken
i sporet med
instruksjonsbokikonet som vist.

- 54 **Reservedeler**
Ved kjøp av deler eller tilbehør,
kontakt oss på:
www.graco.co.uk

Osaluettelo

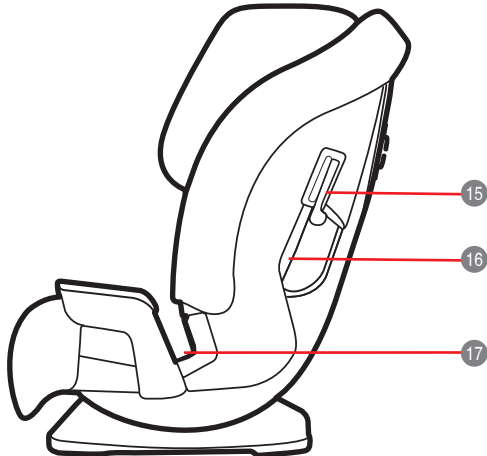
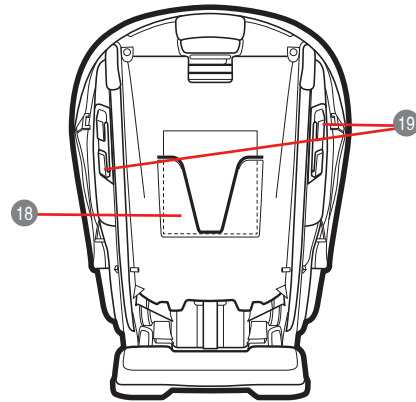
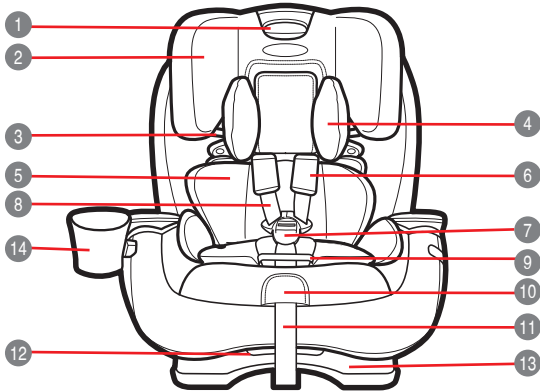

- 1 Päätuen/valjaiden säätökahva
- 2 Päätuki
- 3 Olkavyön ohjain (turvavyöistuin)
- 4 Päätuen tyyny
- 5 Vartalon pehmustetyyny
- 6 Valjaiden pehmusteet
- 7 Solki
- 8 Valjaiden hihnat
- 9 Soljen päällinen
- 10 Valjaiden vapautusvipu (läpän alla)
- 11 Valjaiden säätöhihna
- 12 Kallistussäädin
- 13 Istuimen jalusta
- 14 Mukiteline
- 15 Olkavyön lukitus (kasvat menosuuntaan)
- 16 Vyön reitti (kasvat menosuuntaan)
- 17 Lantiovyön reitti (selkä menosuuntaan tai turvavyöistuin)
- 18 Käyttöoppaan säilytyspaikka
- 19 Olkavyön ohjain (selkä menosuuntaan)

VAROITUKSET!

Lue tämä käyttöopas kokonaan ENNEN turvaistuimen käyttöä!

Säilytä tämä käyttöopas aina sille kuuluvassa paikassa turvaistuimen takana. Vietä aikaa tutustuaksesi turvaistuimen käyttöön. Tämä on tärkeitä, koska kyseessä on lapsesi turvallisuus. Kiinnitä erityistä huomiota punaisella kirjoitettuihin varoituksiin.

! VAROITUKSIA vanhemmille ja muille käyttäjille. ÄLÄ ASENNA TAI KÄYTÄ TÄTÄ TURVAISTUINTA ENNEN KUIN OLET LUKENUT JA YMMÄRRÄT NÄMÄ KÄYTTÖOHJEET JA AJONEUVOSI KÄSIKIRJAN OHJEET.

Turvallisuusvaatimukset

Eurooppalaiset turvallisuusstandardit asettavat vaatimukset turvaistuimen rakenteelle ja toiminnalle samoin kuin sen osille, kiinnitykselle ja käytölle sekä ohjeille ja merkinnöille. Tämä turvaistuin on hyväksytty eurooppalaisen ECE R44.04-standardin mukaisesti.

Hyväksyntänumero on kiinnitetty istuimen takaosaan, eikä sitä saa poistaa.

HUOMAA

Tämä on Universal-mallinen turvaistuin. Se on hyväksytty säännön nro 44.04 mukaisesti yleiseen käyttöön ajoneuvoissa ja sopii useimpiin mutta ei kaikkiin autonistuihin.

Voidaan käyttää vain hyväksytyissä ajoneuvoissa, joissa on UN/ECE-säännön nro 16 tai muun vastaavan standardin mukainen kolmipisteturvavyö (staattinen/rullavyö).

Tärkeitä turvallisuustietoja



Älä aseta selkää menosuuntaan sijoitettua turvaistuinta päälle kytketyllä eturuvatyönnällä varustetulle matkustajapaikalle.

Huolehdi turvaistuimen asettamisesta ja kiinnittämisestä siten, etteivät sen joustamattomat tai muoviosat jää ajoneuvon liikkuvan penkin tai oven väliin.

ÄLÄ koskaan ota lasta pois turvaistuimesta ajoneuvon ollessa liikkeessä. Jos lapsesi tarvitsee huomiota, pysäytä auto turvallisuissa paikassa tien reunana.

Säilytä istuin turvallisuissa paikassa, kun se ei ole käytössä. Älä laita raskaita esineitä sen päälle.

Varmista aina ennen matkaa istuimen turvallisuus. Tarkista säännöllisesti kaikki turvaistuinten kulumisen ja vaurioiden varalta.

Älä jätä lapsia autoon ilman valvontaa edes lyhyeksi aikaa.

Kiinnitä matkatavarat ja muut esineet paikalleen autossa. Jos auto pysähtyy yhtäkkiä, nämä esineet jatkavat liikkumista eteenpäin ja voivat aiheuttaa vakavia vammoja. Mitä suurempi esine, sitä suurempi riski.

Älä tee luvattomia muutoksia turvaistuimeen tai auton turvavoihin tai lisää niihin mitään osia.

Älä käytä muiden valmistajien lisävarusteita tai osia. Turvaistuimen toiminnot saattavat muuttua, mikä voi johtaa vakavaan loukkaantumiseen tai kuolemaan.

Onnettomuuden jälkeen turvaistuin on vaihdettava uuteen. Et ehkä näe mitään vaurioita, mutta vakavan onnettomuuden jälkeen turvaistuin voi olla liian heikko tarjoamaan suojausta toisessa onnettomuudessa.

Ota yhteyttä turvaistuimen valmistajaan, jos sinulla on jotain kysyttävää.

Älä käytä muita kuin turvaistuimen valmistajan ohjeissa luettelemia tai turvaistuimeen merkitsemiä painoa kantavia kiinnityspisteitä.

! ON ERITTÄIN TÄRKEÄÄ, että turvaistuin on asennettu oikein siten, että ajoneuvon vyö on reititetty oikein valmistajan ohjeiden mukaisesti. Varmista aina, että ajoneuvon vyön ja valjaiden hinnat eivät ole kierteellä.

! JOLLEI TÄTÄ TURVAISTUINTA KÄYTETÄ OIKEIN, VAKAVAN LOUKKAANTUMISEN TAI KUOLEMAN VAARA KASVAA JYRKÄSSÄ KÄÄNNÖKSESSÄ, ÄKKIJARRUTUKSESSA TAI ONNETTOMUUDESSA.

Lapsesi voi loukkaantua ajoneuvossa, vaikkei olisi kyse onnettomuudesta. Loukkaantuminen voi tapahtua äkkipysähdyksellä tai jyrkässä käänöksessä, jos turvaistuin ei ole asennettu oikein tai jos lasta ei ole vyötetty oikein turvaistuimeen.

! Lapsesi turvallisuus perustuu tämän turvaistuimen oikeaan asennukseen ja käyttöön.

! Jos et noudata näitä ohjeita ja turvaistuimen merkintöjä, lapsesi voi iskeytyä ajoneuvon sisätiloja vasten äkkijarrutuksessa tai onnettomuustilanteessa.

! Mikään turvaistuin ei voi taata suojausta loukkaantumiselta kaikissa tilanteissa, mutta oikea käyttö auttaa vähentämään vakavan loukkaantumisen tai kuoleman vaaraa.

! Vaikka näyttäisi siltä, että pystyt käyttämään tätä turvaistuinta ilman ohjeita, on tärkeää **LUKEA JA YMMÄRTÄÄ KÄYTTÖOHJEET SEKÄ NOUDATTAA NIITÄ.**

Jos tarvitset apua, ota yhteyttä asiakaspalveluumme, mikäli sinulla on osia, käyttöä tai huoltoon koskevia kysymyksiä. Kun otat meihin yhteyttä, varmista, että sinulla on käsillä tuotteen mallinumero ja valmistuspäivämäärä, jotta voimme parhaiten auttaa sinua. Numerot löytyvät turvaistuimen takana olevasta tarrasta.

! Lapsesi turvallisuus perustuu seuraaviin seikkoihin:

1. Oikea pääntukikorkeuden valinta lapsen koon mukaan.
2. Lapsen kiinnittäminen asianmukaisesti turvaistuimeen.
3. Sopivan paikan valinta turvaistuimelle ajoneuvossa.
4. Ajoneuvon turvavyön oikea reititys ja kiinnitys.

! TÄRKEÄ VAROITUS

Istuin on todennäköisesti sopiva, jos ajoneuvon käsikirjassa mainitaan, että ajoneuvoon sopii tälle ikäryhmälle tarkoitettu Universal-mallinen turvaistuin.

! ÄLÄ käytä turvaistuinta ilman istuinpäällistä.

! ÄLÄ käytä minkään muun valmistajan istuinpäällistä tässä turvaistuimessa. Pyydä jälleenmyyjältä vain Gracon varaosia.

! ÄLÄ KÄYTÄ muissa kuin näissä ohjeissa mainituissa kokoonpanoissa.

! TURVAISTUIN SAATTAA TULLA HYVIN KUUMAKSI AURINGOSSA.

! Kuumat osat voivat aiheuttaa lapselle palovamman. Kosketa aina istuimen metalli- ja muoviosia lämpötilan toteamiseksi ennen kuin asetat lapsen turvaistuimeen.

! ÄLÄ OSTA KÄYTETTYÄ TURVAISTUINTA ikävä käytä turvaistuinta, jonka historiaa et tunne.

! TÄMÄ TURVAISTUIN ON HYVÄKSYTTY UNECE-säännön 44-04 mukaisesti seuraavia ryhmiä varten: Ryhmä 0+ (0–13 kg), Ryhmä I (9–18 kg), Ryhmä II (15–25 kg) ja Ryhmä III (22–36 kg).

Painorajoitukset

Selkä menosuuntaan, 5-pistevaljaat

0–9 kg – **TÄYTYY** istua selkä
menosuuntaan

9–13 kg – **VOI** istua selkä
menosuuntaan

Kasvot menosuuntaan, 5-pistevaljaat

9–13 kg ja kykenee istumaan
pystyssä ilman apua –**VOI** istua kasvot
menosuuntaan

13–18 kg – **PITÄISI** istua kasvot
menosuuntaan valjaissa

Turvavyöistuin, ajoneuvon lantio-/olkavyö

15–18 kg – **VOI** istua turvavyöistuimessa

Yli 18 kg – **TÄYTYY** istua turvavyöistuimessa

1 Istuin selkää menosuuntaan: Ryhmä 0+ (0–13 kg)

• Turvaistuimen on oltava selkää menosuuntaan -asennossa ajoneuvon istuimessa.

• Varmista, että ajoneuvon turvavyö on reititetty käyttäen selkää menosuuntaan -reittiä, joka on merkitty sinisellä.

• Asenna turvaistuin tiukasti auton penkkiin.

• Valjaiden hihnojen on oltava lapsen hartioiden korkeudella tai hieman tätä alempana.

• Vauvojen, jotka painavat alle 9 kg, ON istuttava selkää menosuuntaan.

Asennus selkää menosuuntaan auton turvavöillä

2 Kallista turvaistuin Aseta turvaistuin kallistettuun asentoon 1 tai 2.

3 Aseta turvaistuin ajoneuvon selkää menosuuntaan -asentoon Aseta jalusta tasaisesti ajoneuvon istuimeen. Työnnä taaksepäin, kunnes turvaistuimen etuosa koskettaa ajoneuvon istuimen selkänöjää.

4 Reititä ajoneuvon turvavyö Irrota pehmuste istuimen takaosasta. Vedä alemmaa istuinpehmustetta paljastaaksesi muovisen rungon.

B Reititä ajoneuvon lantiovyö käyttäen selkää menosuuntaan -reittiä (merkitty sinisellä) ja kiinnitä se. Turvavyön tulee olla mahdollisimman sileä, ei kierteellä. Varmista, että solki ja turvavyö ovat suorassa linjassa keskenään. Ota yhteyttä Gracoon, jos olet epävarma tästä asiasta. Laita istuinpehmuste takaisin paikalleen.

5 Vie ajoneuvon olkavyö olkavyön ohjaimen läpi selkää menosuuntaan -reittiä (merkitty sinisellä istuimen takaosassa).

Turvavyön tulee olla mahdollisimman sileä, ei kierteellä.

6 Kiristä ajoneuvon turvavyö Paina turvaistuinta keskeltä voimakkaasti alaspäin. Vedä olkavyötä tiukentaaksesi sitä ja anna sen kelaautua takaisin sisälle.

7 Istuin kasvat menosuuntaan:
Ryhmä 1 (9–18 kg)

• Turvaistuimen on oltava kasvat menosuuntaan -asennossa ajoneuvon istuimessa.

• Varmista, että ajoneuvon turvavyö on reititetty käyttäen kasvat menosuuntaan -reittiä, joka on merkitty kirkaalla punaisella.

• Asenna turvaistuin tiukasti auton penkkiin.

Valjaiden hihnojen on oltava lapsen hartioiden korkeudella tai hieman tätä ylempänä.

Asennus kasvat menosuuntaan auton turvavöillä

8 Kallista turvaistuin Aseta turvaistuin kallistettuun asentoon 3.

9 Aseta turvaistuin ajoneuvon kasvat menosuuntaan -asentoon Aseta jalusta tasaisesti ajoneuvon istuimeen. Työnnä lujasti taaksepäin, kunnes turvaistuimen selkänösa koskettaa ajoneuvon istuimen selkänöjää.

10 Reititä ajoneuvon turvavyö Reititä ajoneuvon turvavyö käyttäen kasvat menosuuntaan -reittiä (merkitty kirkaalla punaisella) ja kiinnitä se. Varmista, että solki ja turvavyö ovat suorassa linjassa keskenään. Ota yhteyttä Gracoon, jos olet epävarma tästä asiasta.

Turvavyön tulee olla mahdollisimman sileä, ei kierteellä.

11 Avaa olkavyön lukitus kuvan osoittamalla tavalla. Kiinnitä olkavyö turvaistuimen sivussa olevan olkavyön lukituksen

avulla.

12 Kiristä ajoneuvon turvavyö Paina turvaistuinta keskeltä voimakkaasti alaspäin. Vedä olkavyötä tiukentaaksesi sen.

Lapsen kiinnittäminen 5-pistevaljaille

13 Löysää valjaiden hihnoja Nosta valjaiden vapautusvipua ja vedä samanaikaisesti valjaiden hihnoja. A

Avaa solki B. Vie valjaiden hihnat sivuille.

14 Aseta lapsi istuimeen

Vedä valjaiden hihnat lapsen olkapäiden yli Varmista, että lapsen selkää on turvaistuimen selkänöjää vasten.

15 Kiinnitä valjaiden hihnat Kuulet napsauksen, kun soljen kielekkeet ovat lukittuneet kiinni. Vedä kumpaakin kielekettä varmistaaksesi, että ne ovat varmasti kiinni.

16 Varmista, että valjaiden hihnat ovat oikealla korkeudella Selkää menosuuntaan: Valjaiden hihnojen on oltava lapsen hartioiden korkeudella tai hieman tätä alempana A Päälaen on oltava vähintään 2,5 cm pääntuen/valjaiden säätökahvan alapuolella B.

Forward-Facing: Kasvot menosuuntaan: Valjaiden hihnojen on oltava lapsen hartioiden korkeudella tai hieman tätä ylempänä **C**. Lapsen korvien on oltava pääntuen yläreunan alapuolella **D**.

- 17** Valjaiden korkeuden nostaminen tai laskeminen
Purista punaista säätökahvaa ja siirrä pääntukea ylös tai alas, jotta valjaat ovat oikealla korkeudella.
- 18** Tarkista soljen paikka
Oikea rako on se, joka on lähimpänä lasta muttei hänen allaan.
- 19** Säädä nostamalla alemmaa istuinpehmustetta turvaistuimen edestä paljastaaksesi soljelle tarkoitetut raot
- 20** Käännä soljen hihna sivuttain ja työnnä haluamaasi rakoön
Varmista, että soljen hihna on yhdessä kolmesta raosta.
- 21** Laita istuinpehmuste takaisin paikalleen ja varmista, että solki tulee ulos samasta raosta istuinpehmusteessa kuin muovirungossa
- 22** Kiristä valjaat vyötärön ympärille
Vedä valjaiden hihnoja molemmilla puolilla.
- 23** Kiristä valjaita vetämällä valjaiden säätöhihnaa
Kun et pysty nipistämään

valjaiden hihnoja lapsen olkapäillä, valjaat ovat tarpeeksi tiukat.

24 Turvavyöistuin

Ryhmä 2/3 (15–36 kg)

Ajoneuvon lantio-/olkavyö

- Turvaistuimen on oltava kasvot menosuuntaan -asennossa ajoneuvon istuimessa.

- A** Ajoneuvon turvavyöt TÄYTYY asettaa tasaisesti lasta vasten. Ne EIVÄT SAA olla kierteellä.
- Varmista, että ajoneuvon olkavyö kulkee lapsen olkapään keskikohdan yli.

- B** Älä koskaan käytä vain ajoneuvon lantiovyötä lapsen kiinnittämiseen.

- ÄLÄ aseta ajoneuvon olkavyötä lapsen käsivarren alitse tai selän taakse.

- ÄLÄ anna lapsen luisua alas turvavyöistuimessa vaan varmista, että hän istuu suorassa.

- ÄLÄ aseta ajoneuvon turvavyötä käsinojen päälle.

- Jos lapsi ei suostu pitämään ajoneuvon turvavyötä oikealla tavalla, ÄLÄ käytä tätä turvavyöistuinta. Käytä jotain toista turvaistuinta.

Turvavyöistuimen asettaminen

Varastoi valjaat

- 25** Löysää valjaiden hihnoja niin paljon kuin mahdollista.
- 26** Korota pääntuki korkeimpaan mahdolliseen asentoon.
- 27** Avaa solki.
- 28** Poista alempi istuinpehmuste paljastaaksesi valjaiden säilytyslokeroon **(A, B, C)**
- 29** Poista solki
- A** Kallista turvaistuinta ja paikanna metallikiinnike.
- B** Kierrä metallikiinnike ylös rungosta ja pehmusteesta. Vedä haarasolki pois edestä.
- 30** Avaa valjaiden säilytyslokero ja laita valjaat, solki ja soljen kielekkeet säilytyslokeroon. Sulje luukku.
- 31** Varastoi valjaiden pehmusteet
Laita valjaiden pehmusteet rungon takaosan koloihin osoitetulla tavalla.
- 32** Laita istuinpehmuste takaisin paikalleen
Siirrä pääntuki takaisin lapselle sopivalle korkeudelle.
- 33** Kallista turvaistuin
Aseta turvavyöistuin kallistettuun asentoon 4.
- 34** Aseta turvavyöistuin ajoneuvon istuimelle kasvot menosuuntaan -asentoon
Aseta kasvot menosuuntaan

-asentoon ajoneuvon istuimelle, jossa on lantio-/olkavyö. Jalustan pitää olla mahdollisimman tasaisesti ajoneuvon istuimen päällä.

Lapsen kiinnittäminen turvavyöistuimeen

VAROITUS! Käytä vain ajoneuvon lantio-/olkavyötä vyöttäessäsi lapsen turvavyöistuimeen.

- 35** Aseta lapsi istuimeen
Aseta lapsi turvavyöistuimeen siten, että selkä on tiiviisti vasten turvavyöistuimen selkänjojaa.
- 36** Reiitä ajoneuvon olkavyö turvavyöistuimen pääntuessa olevan olkavyön ohjaimen kautta
- 37** Kiinnitä ajoneuvon lantio-/olkavyö
Varmista, että ajoneuvon lantiovyö menee käsinojen takaa (merkitty tummanpunaisella merkillä).
- Sekä lantio- että olkavyön täytyy kulkea turvavyöistuimen soljen puoleisella sivulla tummanpunaisella merkittyä reittiä.

- 38 Varmista, että ajoneuvon lantiovyö on tiukalla ja alhaalla lapsen lantion päällä.
- 39 Ajoneuvon olkavyön tulee kulkea lapsen olkapään keskikohdan yli. Nosta tai laske pääntukea muuttaaksesi olkavyön paikkaa.

Lisävarusteet (tietyissä malleissa)

- 40 Vartalogutuki
Vartalogutukea on käytettävä, jos lapsen hartiat jäävät alimman valjasasetuksen alapuolelle. Älä anna vartalogutuen pyrpyttyä tai mennä taitokselle lapsen takana.
Poistaaksesi tuen avaa solki ja vedä vartalogutuki pois.
- 41 Käytä vartalogutukikiilaa 0–5 kg painaville vauvoille.
Poista kiila, kun vauva painaa yli 5 kg.
- 42 Pääntuen tyyny
Poista vetämällä tyyny pois.
- 43 Mukiteline
Mukiteline voi olla kummalla puolella tahansa. Liittääksesi mukitelineen nosta istuinpehmustetta, jotta liitekohta tulee esille **A**. Työnnä mukitelinettä alaspäin, kunnes se lukittuu paikalleen **B**. Poista laittamalla molemmat kädet mukitelineen alle ja työntämällä mukitelinettä ylöspäin **C**.

Istuimen paikan valinta ajoneuvossa

Lue ajoneuvon käsikirjasta istuimen sijoituspaikoista.

Paras sijoituspaikka tälle turvaistuimelle on se, • jota suositellaan ajoneuvon käsikirjassa

• johon tämä turvaistuin voidaan kiinnittää turvallisesti.

Vaaralliset istuimen paikat ajoneuvossa

Älä koskaan aseta tätä turvaistuinta seuraaviin paikkoihin ajoneuvossa:

- 44 taaksepäin suunnatuille tai sivuttaissuuntaisille istuimille
- 45 selkä menosuuntaan, jos etuturvatyyny on kytketty päälle
- 46 istuimelle, jossa on vain lantiovyö, jos käytössä turvavyöistuimena.
Ajoneuvon turvavyöt
Lue ajoneuvon turvavöiden käytöstä ajoneuvon käsikirjasta.
- 47 • Ajoneuvon istuimen niskatuen EI TULISI luoda kiilua ajoneuvon istuimen ja turvavyöistuimen välille.
• Turvavyöistuimen jalustan reuna EI SAA ulottua ajoneuvon istuimen reunan yli.
• Jos lapsi ei suostu pitämään ajoneuvon turvavyötä oikealla

tavalla, ÄLÄ käytä tätä turvavyöistuinta. Käytä jotain toista turvaistuinta.

- 48 Tunnista turvavyön tyyppi
Tämän turvaistuimen kanssa voidaan käyttää vain yhdenlaista ajoneuvon turvavyötä:
Lantio-/olkavyö
Kolmipistevyö. Toimii turvaistuimen kaikissa käyttömuodoissa.
- 49 Pääntuen pehmuste
Tarvittaessa pääntuen pehmuste voidaan irrottaa puhdistusta varten.
- A** Irrota pehmuste vetääksesi valjaiden hinnat pois.
- B** Vedä muovinen kieleke pois punaisen säätökahvan alapuolella olevista raoista.
- C** Poista elastiset hinnat koukuista molemmin puolin pääntukea.
- D** Vedä pehmuste pois pääntuesta.
Pese koneessa kylmässä vedessä käyttäen arkojen vaatteiden pesuohjelmaa ja ripusta kuivumaan. ÄLÄ KÄYTÄ VALKAISUAINEITA. Suorita edellä mainitut toimenpiteet käänteisessä järjestyksessä laittaaksesi pehmusteen takaisin.
- 50 Alempi istuinpehmuste
Tarvittaessa alempi istuinpehmuste voidaan irrottaa puhdistusta varten.
- A** Irrota alempi istuinpehmuste reunapehmusteesta.

B Avaa molempien käsinojen muovikoukut.

C Irrota elastiset hinnat molemmista käsinoista.
Vedä pehmuste pois.

Pese koneessa kylmässä vedessä käyttäen arkojen vaatteiden pesuohjelmaa ja ripusta kuivumaan. ÄLÄ KÄYTÄ VALKAISUAINEITA.

Suorita edellä mainitut toimenpiteet käänteisessä järjestyksessä laittaaksesi alemman istuinpehmusteen takaisin. Työnnä pehmusteen tasku rungon päälle etuosassa.

- 51 Sivupehmuste
Tarvittaessa sivupehmuste voidaan irrottaa puhdistusta varten.
- A** Laske pääntukea ja irrota pehmuste takaa.
- B** Vedä muoviset kielekkeet istuimen takaa ja sivuilta.
- C** Poista elastiset hinnat koukuista kasvot menosuuntaan -reilitä.
Vedä pehmuste pois.
Pese koneessa kylmässä vedessä käyttäen arkojen vaatteiden pesuohjelmaa ja ripusta kuivumaan. ÄLÄ KÄYTÄ VALKAISUAINEITA.
Suorita edellä mainitut toimenpiteet käänteisessä järjestyksessä laittaaksesi sivupehmusteen takaisin. Työnnä siivekkeen nurkka

sivupehmusteen alaosassa olevaan taskuun.

- 52** Valjaiden pehmusteiden puhdistus
Pyyhi puhtaaksi kostealla liinalla.
- 53** Haarasoljen puhdistus
VAROITUS! Tarkista ja puhdista solki ajoittain poistaaksesi esineet tai roskat, jotka voivat estää lukittumisen.
- A** Kallista turvaistuinta ja paikanna metallikiinnike.
- B** Kierrä metallikiinnike ylös rungosta ja pehmusteesta. Vedä haarasolki pois edestä.
- C** Puhdista solki laittamalla se kuppiin, jossa on lämmintä vettä, ja ravistelemalla sitä varovasti. Paina punaista nappia useita kertoja veden alla.
ÄLÄ UPOTA SOLJEN HIIHNAA VEDEN ALLE. ÄLÄ KÄYTÄ SAIPPUAA, KOTITALOUDEN PUHDISTUSAINEITA TAI VOITELUAINEITA.
- D** Ravista pois ylimääräinen vesi ja anna kuivua huoneilmassa. Toista vaiheet, kunnes kuuluu napsaus soljen lukkiutuessa. Laita solki takaisin samaan rakoon, josta se poistettiin.
Vedä haarasolkea ylöspäin varmistaaksesi, että se on tiukasti paikallaan.

Valjaiden puhdistus

Pinnan voi puhdistaa miedolla saippualla ja kostealla liinalla.
ÄLÄ UPOTA VALJAITA VEDEN ALLE. Tämä voi heikentää hihnoja.

Jos valjaiden hinnat rispaantuvat tai likaantuvat pahasti, ota yhteyttä asiakaspalveluun: www.graco.co.uk

- 54** Säilytä käyttöopas sille kuuluvassa, kirjakuvakkeella merkityssä paikassa kuvan mukaisesti.
Varaosat
Voit ostaa varaosia tai lisävarusteita ottamalla meihin yhteyttä osoitteessa
www.graco.co.uk

Delar

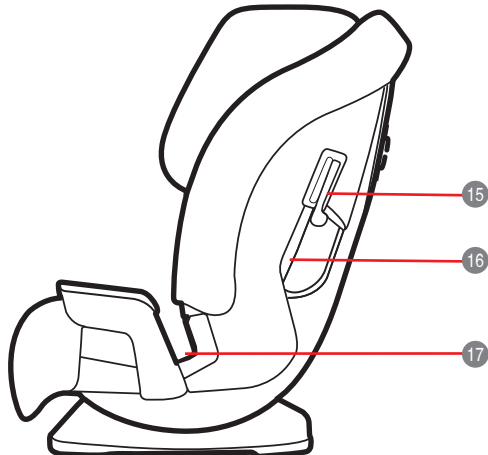
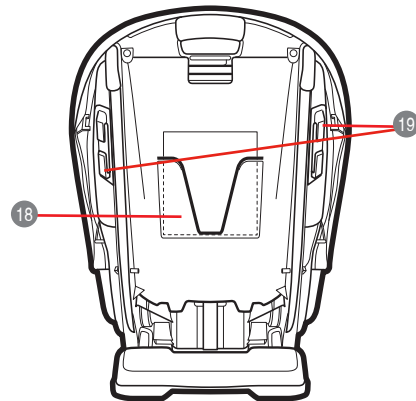
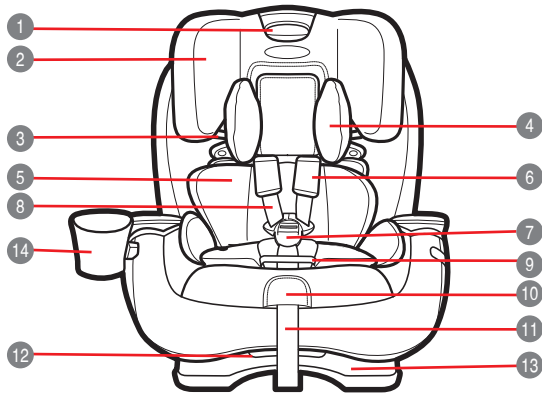

- ① Huvudstöds-/bältesjusteringshandtag
- ② Huvudstöd
- ③ Guide för bilbältets diagonalband för bältesstol
- ④ Huvudstöds kudde
- ⑤ Kroppskudde
- ⑥ Bältesöverdrag
- ⑦ Bälteslås
- ⑧ Bältesband
- ⑨ Bälteslåskydd
- ⑩ Bältesfrigöringspak (under fliken)
- ⑪ Bältesjusteringsband
- ⑫ Tillbakalutningshandtag
- ⑬ Stolens bas
- ⑭ Kopphållare
- ⑮ Låsspärr för bilbältets diagonalband för framåtvänd stol
- ⑯ Bana för bilbältesband för framåtvänd stol
- ⑰ Bana för bilbältets höftband för bältesstol och bakåtvänd stol
- ⑱ Fack för förvaring av instruktionshandboken
- ⑲ Guide för bilbältets diagonalband för bakåtvänd stol

VARNINGAR!

Läs denna användarhandbok helt och hållet INNAN du använder din bilbarnstol för första gången!

Förvara alltid denna användarhandbok tillsammans med bilbarnstolen. På stolens baksida finns ett förvaringsfack för handboken. Planera in tid för att bekanta dig med din bilbarnstol – väl använd tid med tanke på att ditt barns säkerhet är beroende av den. Var särskilt uppmärksam på varningarna i rött.

! VARNINGAR till föräldrar och andra användare. INSTALLERA INTE OCH ANVÄND INTE DENNA BILBARNSTOL INNAN DU HAR LÄST OCH FÖRSTÅR ANVISNINGARNA I DENNA HANDBOK OCH I ANVÄNDARHANDBOKEN TILL DIN BIL.

Säkerhetskrav

Europeiska säkerhetsstandarder specificerar konstruktionen och prestandan hos din bilbarnstol samt dess komponenter, kraven för installation och användning, anvisningar och märkning. Din bilbarnstol har godkänts enligt Europeisk standard ECE R44.04

Ett godkännendenummer sitter på stolens baksida och får inte tas bort från stolen.

MEDDELANDE

Denna bilbarnstol är en "universell" bilbarnstol. Den är godkänd enligt reglementet 44.04 med tillägg, för allmänt bruk i fordon och passar i nästan alla bilsäten.

Endast lämplig om de godkända fordonen är försedda med statiska trepunktsbilbälten/med säkerhetsbälten med tillbakadragningsmekanism, godkända enligt UN/ECE-reglemente nr 16 eller annan likvärdig standard.

Viktig säkerhetsinformation



Din bilbarnstol får inte användas bakåtvänd i ett passagerarbilsäte som är försett med en aktiv främre/frontalt krockkudde.

Se noga till att bilbarnstolens rigida delar och plastdelar placeras och installeras på sådant sätt att de inte kan fastna i ett rörligt bilsäte eller i bildörren.

TA ALDRIG ut en baby ur bilbarnstolen av någon som helst anledning medan bilen kör. Om du behöver se till barnet, finn en säker plats och stanna till vid sidan av vägen.

Förvara bilbarnstolen på en säker plats när den inte används. Undvik att placera tunga föremål ovanpå bilbarnstolen.

Kontrollera alltid före varje resa att bilbarnstolen är säker.

Kontrollera regelbundet bilbarnstolen och bältena med avseende på nötning och slitage.

Lämna aldrig barn utan uppsikt i bilen, inte ens för ett kort ögonblick.

Ha inte resväskor och andra föremål liggande i bilen utan att vara fastspända. Om bilin måste stanna plötsligt fortsätter sådana föremål att åka framåt och kan orsaka allvarliga skador. Ju större föremål desto större risk.

Gör inga icke-godkända ändringar eller tillägg på någon av bilbarnstolens delar eller bälten.

Använd inga tillbehör eller delar från andra tillverkare. Bilbarnstolens funktion skulle kunna förändras, vilket skulle kunna resultera i allvarlig skada eller dödsfall.

Efter en olycka måste bilbarnstolen bytas ut. Även om inga synliga skador ses kan bilbarnstolen efter en allvarlig krock ha försvagats så att den inte längre ger skydd.

Kontakta bilbarnstolens tillverkare om du har frågor.

Använd inga belastningspunkter utöver de som specificeras av bilbarnstolens tillverkare i anvisningarna eller på själva bilbarnstolen.

! DET ÄR AV STÖRSTA VIKT att bilbarnstolen installeras korrekt med bilens bilbälte korrekt placerat enligt tillverkarens anvisningar.

Säkerställ alltid att bilens bilbälte och bilbarnstolens bältesband inte är snodda.

! UNDERLÄTENHET ATT ANVÄNDA DENNA

BILBARNSTOL KORREKT ÖKAR RISKEN FÖR ALLVARLIG SKADA ELLER DÖDSFALL I HÄNDELSE AV EN SKARP SVÄNG, ETT PLÖTSLIGT STOPP ELLER EN KROCK.

Ditt barn kan skadas i ett fordon även om du inte krockar. Plötsliga inbromsningar och skarpa svängar kan skada ditt barn om bilbarnstolen inte är korrekt installerad eller om ditt barn inte är säkert fastspänd i bilbarnstolen.

! Ditt barns säkerhet är beroende av att du installerar och använder denna bilbarnstol korrekt.

! Underlätenhet att följa dessa anvisningar och informationen på bilbarnstolens dekaler kan resultera i att barnet slår emot fordonets insida under ett plötsligt stopp eller en krock.

! Ingen bilbarnstol kan garantera skydd mot skador i varje tänkbar situation, men korrekt användning bidrar till att minska risken för allvarliga skador eller dödsfall.

! Även om det kan verka enkelt att på egen hand fundera ut hur den här bilbarnstolen ska användas, är det mycket viktigt att **LÄSA, FÖRSTÅ OCH FÖLJA ANVÄNDARHANDBOKEN.**

Om du behöver hjälp, kontakta gärna vår kundtjänstavdelning med eventuella frågor du kan ha om delar, användning och skötsel. Ha modellnummer och tillverkningsdatum för din produkt till hands när du kontaktar oss, så att vi kan hjälpa dig på bästa sätt. Dessa uppgifter hittar du på en etikett som sitter på bilbarnstolens baksida.

! Ditt barns säkerhet är beroende av att du:

1. väljer korrekt huvudstödsläge baserat på ditt barns storlek.
2. spänner fast ditt barn korrekt i bilbarnstolen.
3. väljer en lämplig plats i din bil för bilbarnstolen.
4. placerar och fäster bilens bilbälte på korrekt sätt.

! VIKTIG VARNING

Bilbarnstolen kan troligen installeras korrekt om biltiltverkaren i bilens handbok har deklarerat att en "universell" bilbarnstol för denna åldersgrupp kan användas i bilen.

! ANVÄND INTE bilbarnstolen utan sitsöverdraget

! ANVÄND INTE sitsöverdrag från andra tillverkare med denna bilbarnstol. Hör med din leverantör för att skaffa reservdelar enbart av märket Graco.

! ANVÄND INTE bilbarnstolen i någon konfiguration som inte visas i anvisningarna.

! BILBARNSTOLEN KAN BLI MYCKET HET OM DEN FÅR STÅ I SOLEN.

! Kontakt med dessa delar kan orsaka brännskador på barnets hud. Känn alltid först själv på metall- eller plastdelens yta innan du sätter ditt barn i bilbarnstolen.

! DENNA BILBARNSTOL ÄR GODKÄND eller en bilbarnstol som du inte vet vad den har varit med om.

! DENNA BILBARNSTOL ÄR GODKÄND enligt UN/ECE-reglemente 44-04 grupp 0+ (0–13 kg), grupp I (9–18 kg), grupp II (15–25 kg) och grupp III (22–36kg).

Bakåtvänd med fempunktsbälte

0–9 kg **MÅSTE** vara bakåtvänd.
9–13 kg **FÅR** vara bakåtvänd.

Framåtvänd med fempunktsbälte

9–13 kg och kan sitta upp utan stöd
FÅR vara framåtvänd.
13–18 kg **SKA** vara framåtvänd med
bälte.

Bältesstolfunktion med bilbältets höftband och diagonalband

15–18 kg **FÅR** använda bältesstolfunktionen.
Över 18 kg **MÅSTE** använda bältesstolfunktionen.

1 Bakåtvänd bilbarnstol:

Grupp 0+ (0–13 kg)

- Bilbarnstolen måste vara bakåtvänd på bilsätet.
- Säkerställ att bilens bilbälte förs genom bältesbanan för bakåtvänt läge, markerad med en blå dekal.
- Installera bilbarnstolen så att den sitter stadigt i bilen.
- Bältesbanden måste vara i jämnhöjd med eller strax nedanför överkanten på barnets axlar.
- Spädbarn som väger mindre än 9 kg MÅSTE åka bakåtvända.

Installera bilbarnstolen bakåtvänd med användning av bilens bilbälte

Luta bilbarnstolen tillbaka
Placera bilbarnstolen i
tillbakalutad läge 1 eller 2.

3 Placera bilbarnstolen bakåtvänd i bilen

Placera basen plant på bilsätet. Skjut den bakåt tills bilbarnstolens framsida vidrör bilsätets ryggstöd.

Placera bilens bilbälte i rätt läge

- A** Snäpp loss dynan från ryggstödet.
Dra den nedre stolsdynan framåt så att stolens plastskal blir synligt.
- B** För bilbältets höftband genom

bältesbanan för bakåtvänt läge (markerad med en blå dekal) och spänn fast det. Bilbältet ska ligga så plant som möjligt och inte vara snott. Säkerställ att bälteslåset och bilbältet är i linje med varandra. Kontakta Graco vid tveksamhet beträffande detta. Sätt tillbaka stolsdynan.

5 För bilbältets diagonalband genom guiden för bilbältets diagonalband för bakåtvänd stol på stolens baksida, markerad med blå dekaler.

Bilbältet ska ligga så plant som möjligt och inte vara snott.

6 Dra åt bilens bilbälte

Tryck ned ordentligt på bilbarnstolens mitt. Dra i bilbältets diagonalband så att det dras åt medan du matar tillbaka överflödigt band in i tillbakadragningsmekanismen.

7 Framåtvänd bilbarnstol:

Grupp 1 (9–18 kg)

- Bilbarnstolen måste vara framåtvänd på bilsätet.
- Säkerställ att bilens bilbälte förs genom bältesbanan för framåtvänt läge, markerad med en klarröd dekal.
- Installera bilbarnstolen så att den sitter stadigt i bilen.
- Bältesbanden måste vara i jämnhöjd med eller strax ovanför barnets axlar.

Installera bilbarnstolen

framåtvänd med användning av bilens bilbälte

8 Luta bilbarnstolen tillbaka

Placera bilbarnstolen i tillbakalutad läge 3.

9 Placera bilbarnstolen framåtvänd på bilsätet

Placera basen plant på bilsätet. Skjut den ordentligt bakåt tills bilbarnstolens baksida vidrör bilsätets ryggstöd.

10 Placera bilens bilbälte i rätt läge

För bilbältet genom bältesbanan för framåtvänt läge (markerad med en klarröd dekal) och spänn fast det. Säkerställ att bälteslåset och bilbältet är i linje med varandra. Kontakta Graco vid tveksamhet beträffande detta.

Bilbältet ska ligga så plant som möjligt och inte vara snott.

11 Öppna fliken på låsspärren för diagonalbandet så som visas. För in bilbältets diagonalband i låsspärren för diagonalbandet på bilbarnstolens sida.

12 Dra åt bilens bilbälte

Tryck ned ordentligt på bilbarnstolens mitt. Dra i diagonalbandet så att det dras åt.

Spänna fast barnet i fempunktsbältet

13 Lossa bältesbanden

Lyft upp bältesfrigöringsspaken

medan du drar bältesbanden utåt.

Lås upp bälteslåset **B**. Lågg bältesbanden åt sidorna.

14 Sätt ditt barn i bilbarnstolen

Lägg bältesbanden över barnets axlar

Se till att barnets rygg ligger plant an mot bilbarnstolens ryggstöd.

15 Spänn fast bältesbanden med bälteslåset

Ett klickljud ska höras när låstapparna fästs ordentligt. Dra uppåt i varje låstapp för att se till att den sitter säkert fast.

16 Säkerställ att bältesbanden sitter i korrekt höjd

Bakåtvänt läge: Bältesbanden måste vara i jämnhöjd med eller strax nedanför barnets axlar **A** barnets hjässa måste vara minst 2,5 cm nedanför det röda huvudstöd-/bältesjusteringshandtaget **B**.

Framåtvänt läge: Bältesbanden måste vara jämnhöjd med eller strax ovanför barnets axlar **C** och överkanten på barnets öron måste vara nedanför huvudstödet överkant **D**.

17 Höja eller sänka bältets höjd

Kläm ihop det röda justeringshandtaget och för huvudstödet uppåt eller nedåt till korrekt bälteshöjd.

18 Kontrollera bälteslåsets läge

Korrekt slits är den slits som är

närmast barnet men inte under barnet.

- 19 Justera genom att lyfta upp den nedre stolsdynan från bilbarnstolen så att bälteslässlitsarna blir synliga
- 20 Vrid bältesläsremmen sidlänges och för in den i önskad slits. Säkerställ att bältesläsremmen sitter i en av de tre positionerna.
- 21 Lägg tillbaka stolsdynan och säkerställ att bälteslåset löper igenom samma slits i stolsdynan som i plasticskalet
- 22 Avlägsna all slack runt midjan. Dra uppåt i bältesbandet. Gör detta på båda sidorna.
- 23 Dra åt bältet genom att dra i bältesjusteringsbandet. Bältet sitter tillräckligt hårt när du inte längre kan nypa bältets nätmaterial vid barnets axlar.
- 24 **Bältesstol**
Grupp 2/3 (15–36 kg)
Bilbältets höftband och diagonalband
 - Bilbarnstolen måste vara framåtvänd på bilsätet.
- A • Bilbältet **MÅSTE** ligga plant mot barnet och **FÅR INTE** vara snott.
- Säkerställ att bilbältets diagonalband är centrerat mellan barnets hals och axelns kant.
- B • Använd aldrig ett bilbälte som bara består av ett höftband framför barnet.

- Placera **INTE** bilbältets diagonalband under barnets arm eller rygg.
- Låt **INTE** barnet glida åt sidan eller nedåt i bältesstolen.
- Placera **INTE** bilbältet ovanpå armstöden.
- Om barnet inte kan fås att hålla bilbältet på rätt plats, använd **INTE** denna bältesstol. Använd en annan typ av bilbarnstol.

Installation av bältesstolen

Förvara bältet

- 25 Lossa bältesbanden så mycket som möjligt.
- 26 Höj upp huvudstödet till dess högsta läge.
- 27 Koppla loss bälteslåset.
- 28 Ta av den nedre stolsdynan så att bältesförvaringsluckan blir synlig (A, B, C)
- 29 Ta bort bälteslåset
 - A Luta bilbarnstolen tillbaka och låta rätta på hållaren av metall.
 - B Vrid metallhållaren uppåt genom skalet och dynan. Dra ut grenbälteslåset från framsidan.
- 30 Öppna bältesförvaringsluckan och lägg in bältet, bälteslåset och låstapparna i förvaringsutrymmet. Stäng luckan.
- 31 Förvara bältesöverdragen. Placera bältesöverdragen i öppningarna i ryggstödsskalet

så som visas.

- 32 Lägg tillbaka stolsdynan. Flytta tillbaka huvudstödet till dess rätta läge för ditt barn.
- 33 Luta bilbarnstolen tillbaka. Placera bältesstolen i tillbakalutad läge 4.
- 34 Placera bältesstolen framåtvänd på bilsätet. Placera den framåtvänd på ett bilsäte som har ett bilbälte med höftband och diagonalband. Basen ska sitta så plant som möjligt på bilsätet.

Spänna fast barnet i bältesstolen

WARNING! Använd endast bilens bilbälte med höftband och diagonalband för att spänna fast barnet i bältesstolen.

- 35 Sätt barnet i stolen. Låt barnet sitta i bältesstolen med ryggen platt mot bältesstolens ryggstöd.
 - 36 Trä bilbältets diagonalband genom bältesstolens diagonalbandsguide i huvudstödet
 - 37 Spänn fast bilbältets höftband och diagonalband. Säkerställ att bilbältets höftband löper bakom armstöden markerade med en mörkröd dekal.
- Både höft- och diagonalbandet måste ligga i bältesstolens bältesbana på stolens

bälteslässida, markerad med en mörkröd dekal.

- 38 Säkerställ att bilbältets höftband sitter lågt över barnets höfter och är ordentligt åtdraget.
- 39 Bilbältets diagonalband ska vara centrerat mellan barnets hals och axelns kant. Höj eller sänk huvudstödet för att ändra diagonalbandets läge på barnet.

Tillbehör (endast vissa modeller)

40 Stöddyna

Stöddynan måste användas om axlarna befinner sig nedanför den lägsta bältesinställningen.

Låt aldrig stöddynan knöla ihop sig eller vika sig bakom barnet.

För att ta bort den, lås upp bälteslåset och dra ut stöddynan.

41 För spädbarn 0-5 kg ska stödkilen användas. Ta bort kilen för spädbarn som väger över 5 kg.

42 Huvudstöds kudde

Dra ut kudden för att ta bort den.

43 Kopphållare

För att sätta fast den, dra tillbaka stolsdynan så att fästet blir synligt **A**. För kopphållaren långs med fästet tills den låses fast på plats **B**.

För att ta bort den, sätt båda händerna under kopphållaren och tryck kopphållaren uppåt **C**.

Välja rätt plats i bilen för bilbarnstolen

Läs användarhandboken till din bil för att ta reda på var bilbarnstolen ska placeras.

Den bästa platsen för denna bilbarnstol är en plats som:

- rekommenderas i användarhandboken till din bil och

- ger en säker installation av denna bilbarnstol.

Farliga platser i bilen för bilbarnstolen

Installera aldrig denna bilbarnstol på någon av följande platser i bilen:

44 bakåtvända eller sidovända bilsäten

45 bakåtvänd med en aktiv främre krockkudde

46 som bältesstol med endast bilbältes höftband

Fordonets bilbälten

Läs användarhandboken till ditt fordon för information om användning av bilbältena.

47 Bilsätets nackstöd SKA INTE skapa ett mellanrum mellan bilsätet och bältesstolen.

- Framsidan på bältesstolens bas FÅR INTE hänga över bilsätets framkant.

- Om barnet inte kan fås att hålla bilbältet på rätt plats, använd INTE denna bältesstol.

Använd en annan typ av bilbarnstol.

48 Identifiera din bilbältestyp

Det finns bara en typ av bilbälte som kan användas med denna bilbarnstol:

Bilbälte med höftband och diagonalband

Trepunktsbälte. Kan användas för alla bilbarnstolens användningssätt.

49 Huvudstödsdyna

Huvudstödsdynan kan tas av för rengöring om så behövs.

A För att ta av den, snäpp loss dynan för att dra ut bältesbanden.

B Dra ut plastfliken ur slitsarna strax nedanför det röda justeringshandtaget.

Ta loss de elastiska banden från krokarna på huvudstödetets båda sidor.

D Dra av dynan från huvudstödet. Tvätta överdraget i maskin i fintvättprogram i kallt vatten och dropporka. ANVÄND INTE BLEKMEDEL. Utför

ovanstående steg i omvänd ordning för att sätta tillbaka överdraget på huvudstödet.

50 Nedre stolsdyna

Den nedre stolsdynan kan tas av för rengöring om så behövs.

A För att ta av den, snäpp loss den nedre stolsdynan från sidodynan.

B Lossa plastkrokarna på båda armstöden.

C Haka loss de elastiska banden från båda armstöden.

Dra av dynan.

Tvätta överdraget i maskin i fintvättprogram i kallt vatten och dropporka. ANVÄND INTE BLEKMEDEL.

Utför ovanstående steg i omvänd ordning för att sätta

tillbaka den nedre stolsdynan. På framsidan, placera skalet i dynans ficka.

51 Sidodyna

Sidodynan kan tas av för rengöring om så behövs.

A För att ta av den, sänk huvudstödet och haka loss dynan från ryggstödet.

B Dra ut plastflikarna från ryggstödet och stolens sidor.

C Ta loss de elastiska banden från krokarna i bältesbanan för framåtvänt läge.

Dra av dynan.

Tvätta överdraget i maskin i fintvättprogram i kallt vatten och dropporka. ANVÄND INTE BLEKMEDEL.

Utför ovanstående steg i omvänd ordning för att sätta tillbaka sidodynan. Placera sidovingens hörn i fickan längst ned på sidodynan.

52 Rengöra bältesöverdragen

Torka dem rena med en fuktig trasa.

53 Rengöra grenbälteslåset

WARNING! Inspektera och rengör bälteslåset med jämna mellanrum för att avlägsna eventuella föremål eller skräp som kan förhindra låset från att låsas som det ska.

A Luta bilbarnstolen tillbaka och

leta rätt på hållaren av metall.

- B Vrid metallhållaren uppåt genom skalet och dynan. Dra ut grenbälteslåset från framsidan.
- C För att rengöra bälteslåset, placera det i en kopp med varmt vatten och skaka runt det försiktigt. Tryck flera gånger på den röda knappen medan det är nedsänkt i vattnet.

SÄNK INTE NER
BÄLTESLÅSREMMEN.
ANVÄND INTE TVÅL,
RENGÖRINGSMEDEL
FÖR HUSHÅLLSBRUK eller
SMÖRJMEDEL.

- D Skaka ut vattnet och låt det lufttorka. Upprepa stegen efter behov tills bälteslåset låses med ett klick. Sätt tillbaka bälteslåset i samma slits som den det togs ut ifrån.

Dra uppåt i grenbälteslåset för att säkerställa att det sitter ordentligt fast.

Rengöra bältet Ytrensör endast med mild tvål och en fuktig trasa. BÄLTESBANDEN FÅR INTE SÄNKAS NED I VATTEN. Om så sker kan bältesbanden försvagas.

Om bältesbanden blir nötta eller kraftigt nedsmutsade, kontakta kundtjänsten på www.graco.co.uk

- 55 Förvara instruktionshandboken i facket med handbokssymbolen så som visas.

Reservdelar

För att köpa delar eller tillbehör, kontakta oss på:

www.graco.co.uk

NOTES:

NOTES:

NOTES:

