

Joie™

birth to 15kg / (birth - 36 months)

# litetrax™ 3

## stroller

- GB Instruction Manual
- PT Manual de Instruções
- ES Manual de instrucciones
- FR Manuel d'utilisateur
- DE Bedienungsanleitung
- NL Handleiding
- IT Manuale di istruzioni
- TR Bebek arabasi Kullanma kilavuzu
- RU Руководство по эксплуатации
- PL Instrukcja obsługi
- DA Brugsvejledning
- AR دليل التعليمات

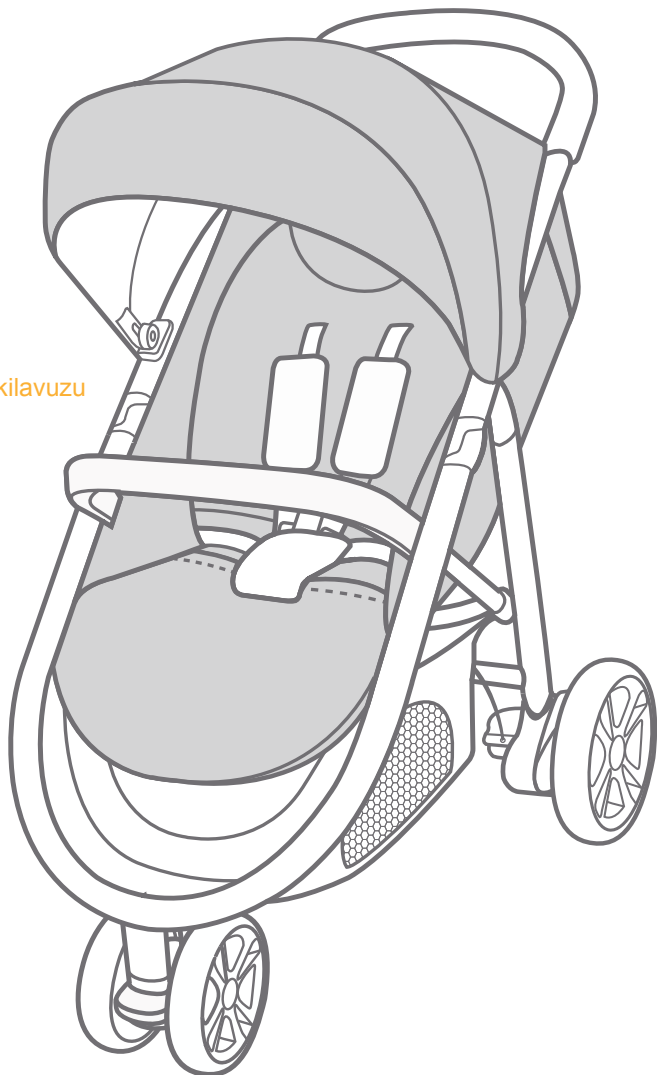

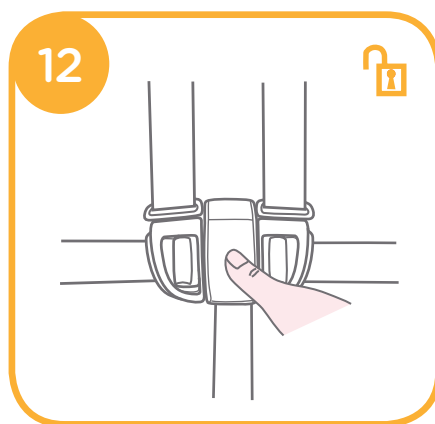
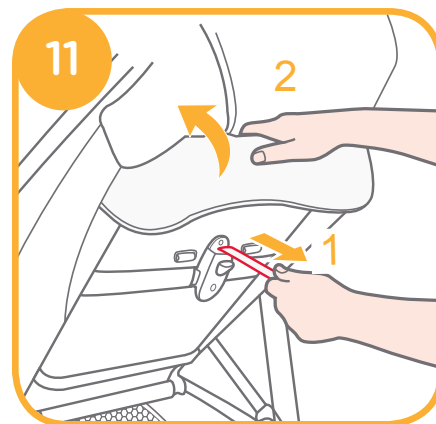
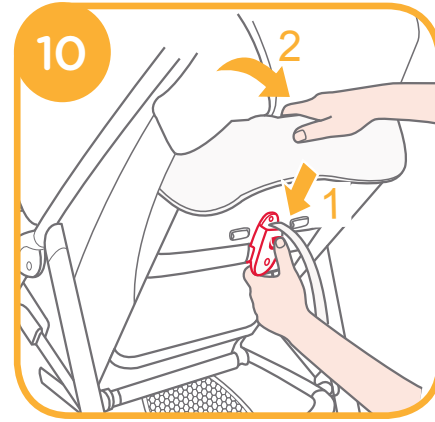
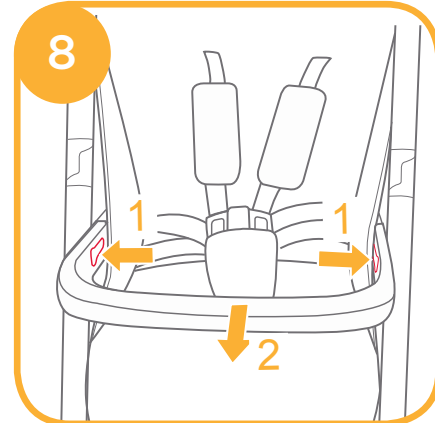
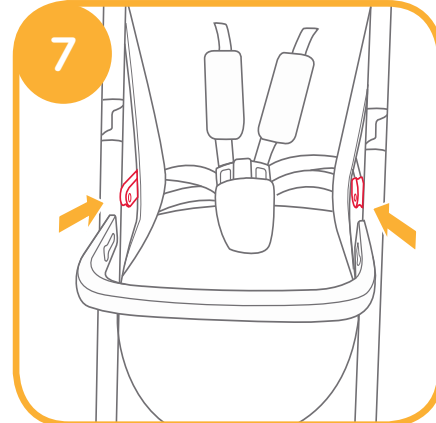
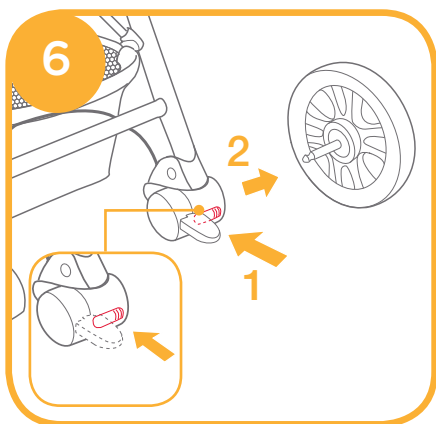
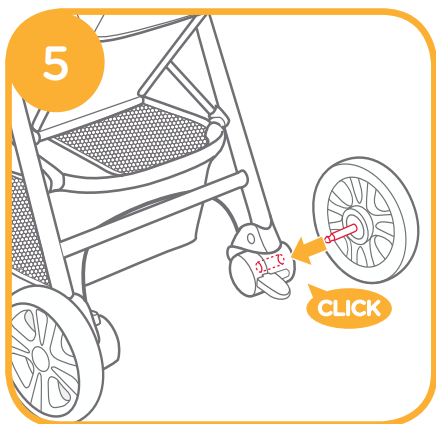
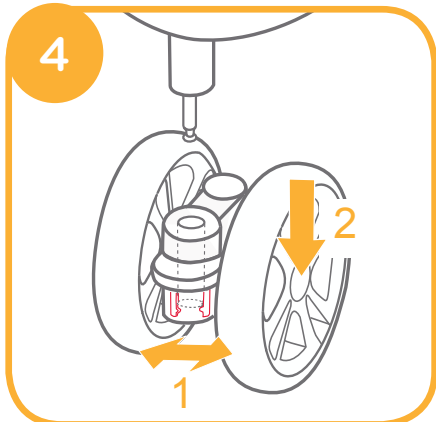
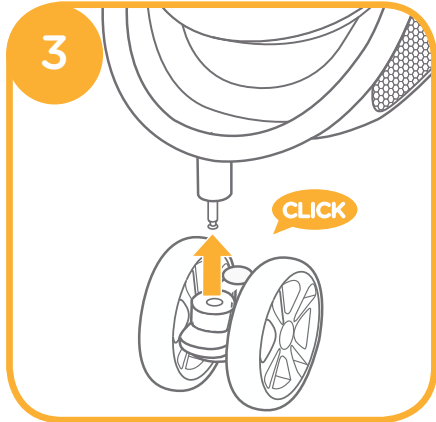
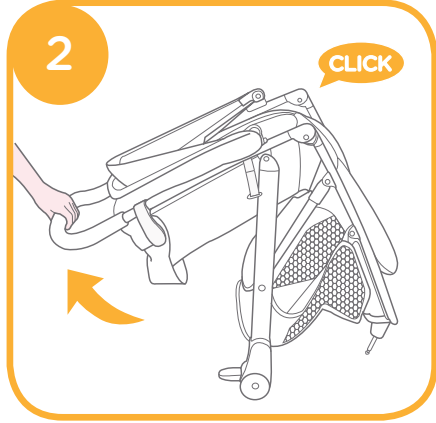
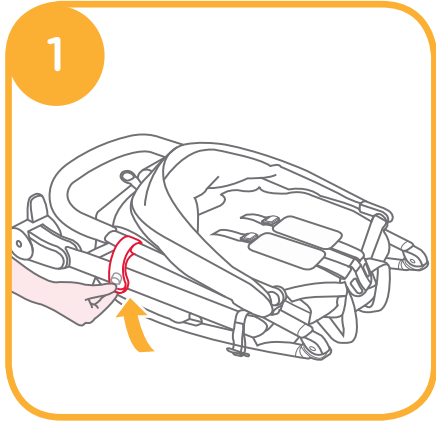

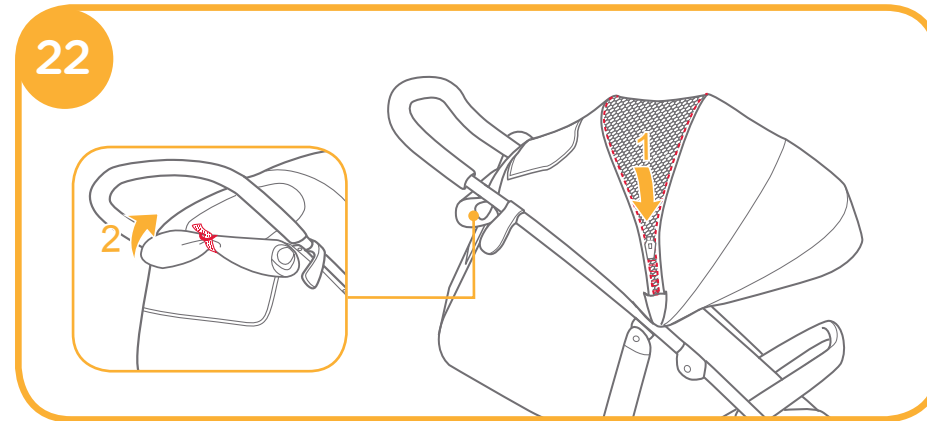
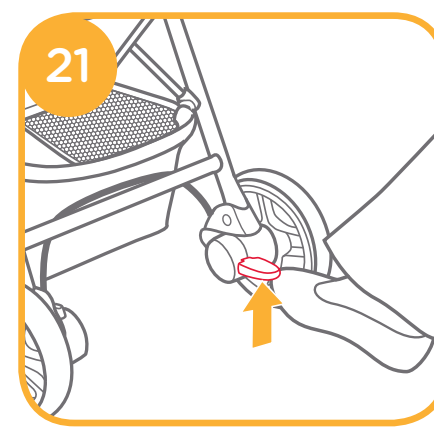
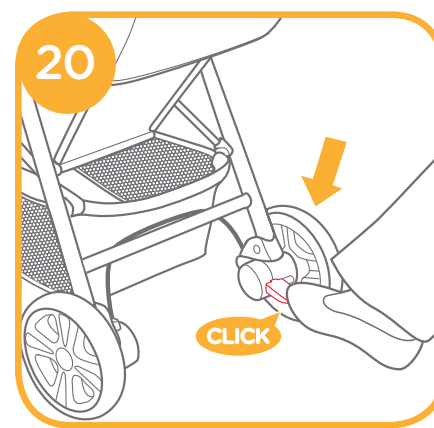
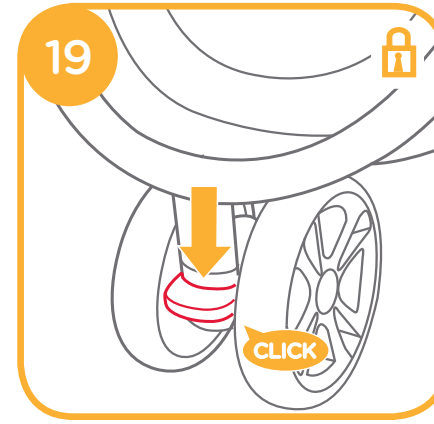
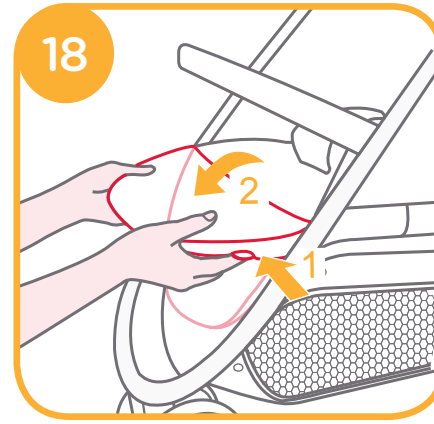
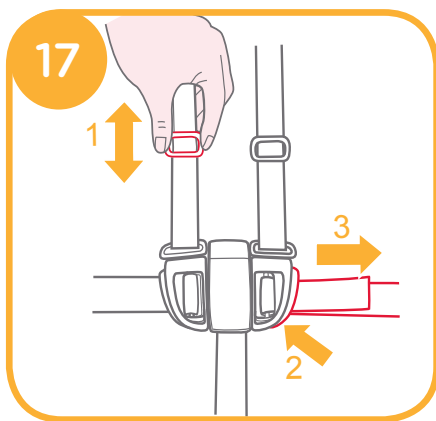
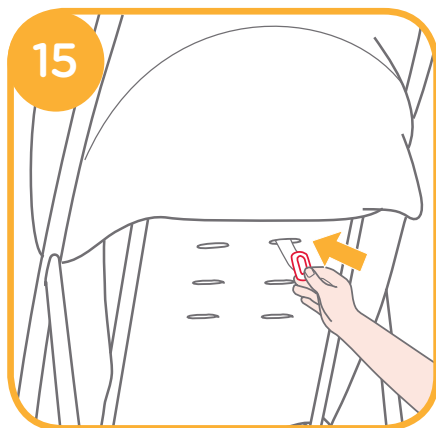
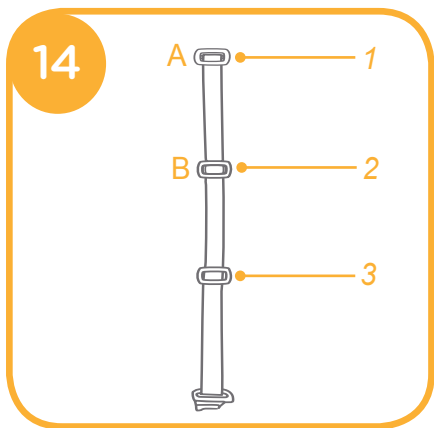
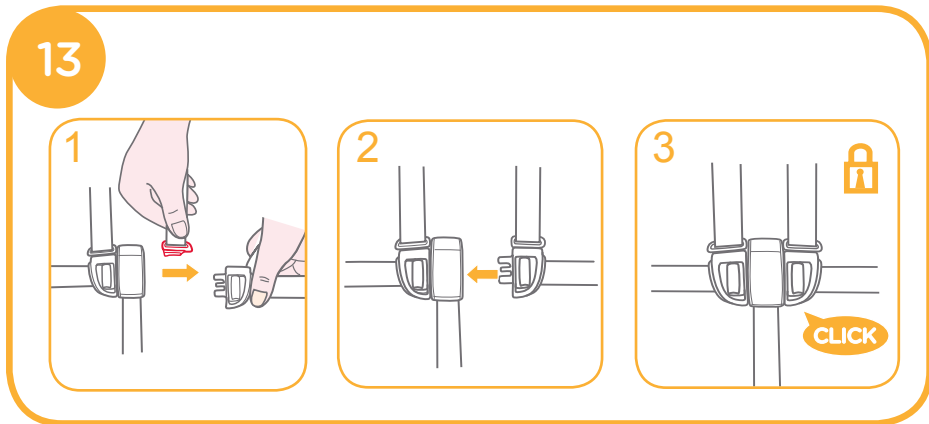

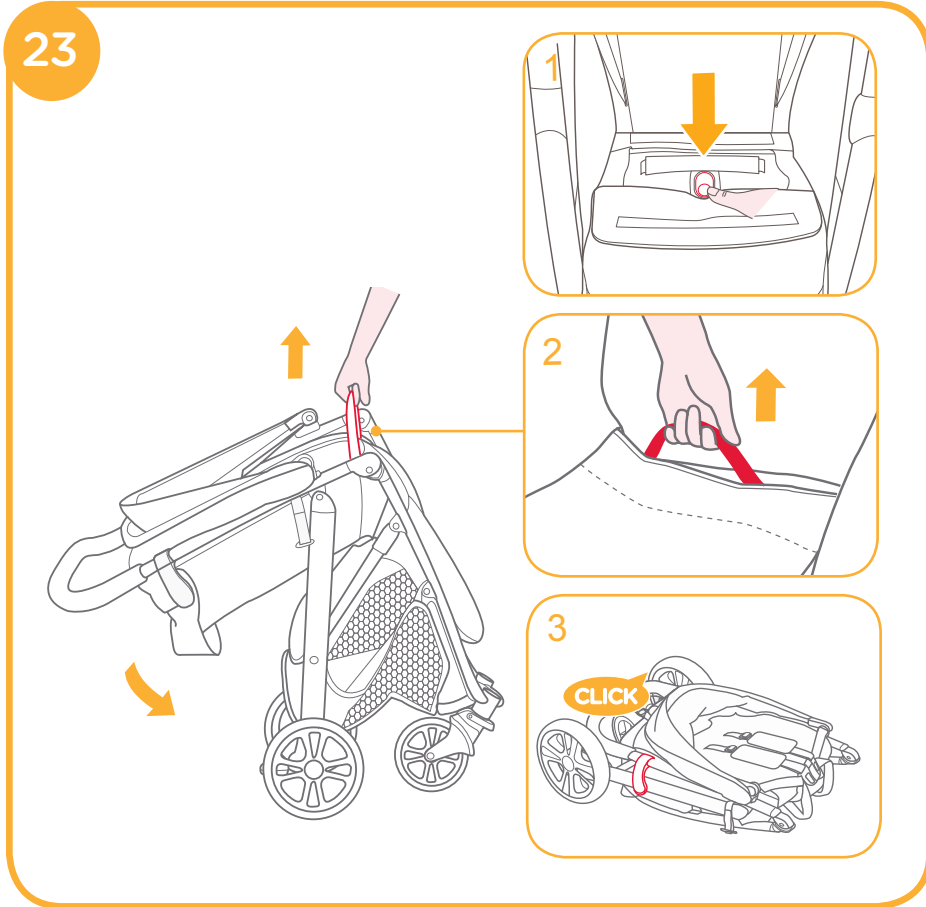

### Care and Maintenance

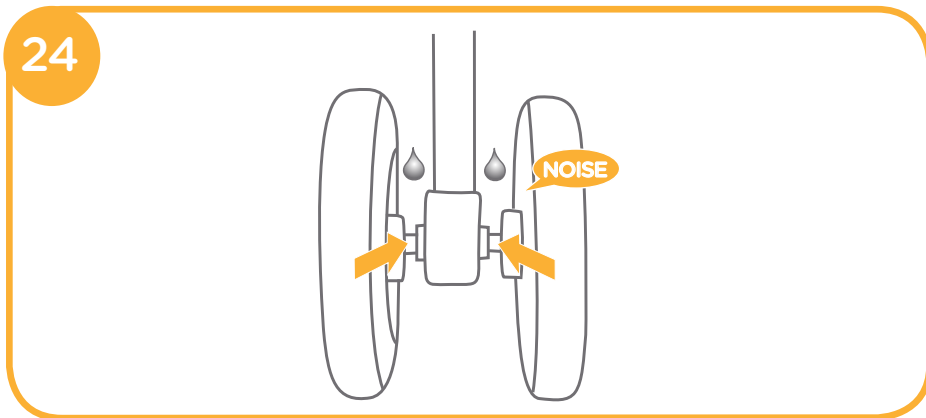

### Accessories (May not be included in purchase)

Accessories may be sold separately or may not be available depending on region.

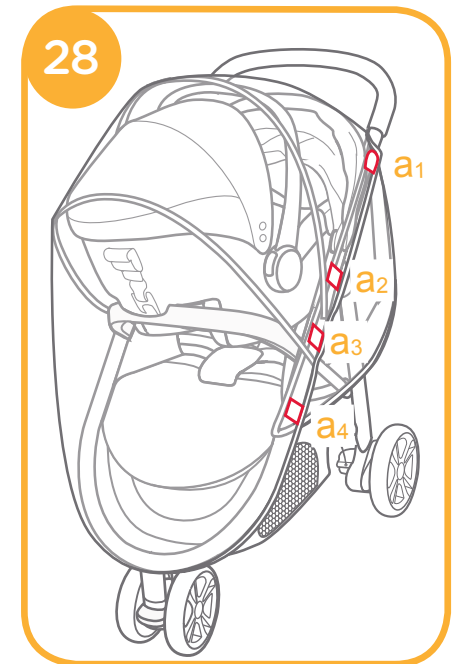
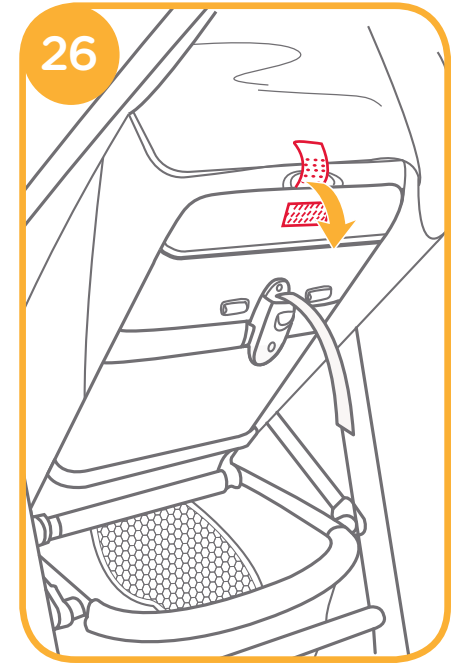
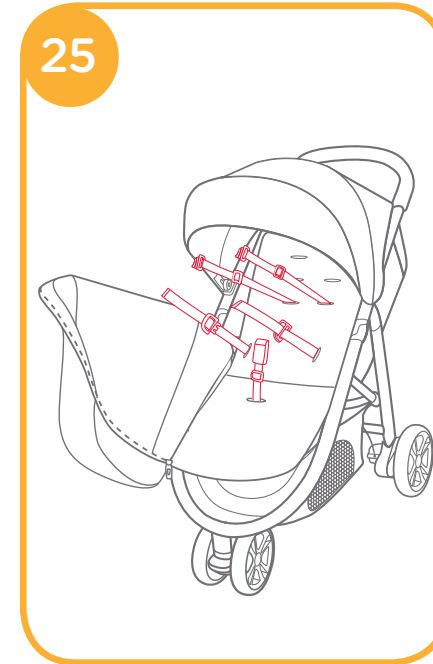

Congratulations on becoming part of the Joie family! We are so excited to be part of your journey with your little one. While traveling with the Joie Litetrax™3, you are using a high quality, fully certified stroller, approved to European safety standards EN 1888:2012. This product is suitable for use with children weighing under 15kg. Please carefully read this manual and follow each step to ensure a comfortable ride and best protection for your child.

**IMPORTANT - Keep these instructions for future reference.**

Visit us at [joiebaby.com](http://joiebaby.com) to download manuals and see more exciting Joie products!

For warranty information, please visit our website at [joiebaby.com](http://joiebaby.com)

**Contents**

Figures	1-6
WARNING	9
<b>Stroller Assembly</b>	<b>10</b>
Open Stroller	10
Assemble Front Wheel	10
Assemble Rear Wheels	11
Assemble Armbar	11
<b>Stroller Operation</b>	<b>11</b>
Adjust Backrest	11
Use Buckle	11
Use Shoulder & Waist Harnesses	11
Adjust Calf Support	12
Use Front Swivel Lock	12
Use Brake	12
Use Hood	12
Fold Stroller	12
Use Accessories	13
Care and Maintenance	13

**Emergency**

In case of emergency or accident, it is most important to have your child taken care of with first aid and medical treatment immediately.

**Product Information**

Read all the instructions in this manual before using this product. If you have any further questions, please consult the retailer. Some features may vary depending on model.

<b>Product</b>	Litetrax™3 Stroller
<b>Suitable for</b>	Child weighing under 15kg (birth - 36 months)
<b>Materials</b>	Plastics, metal, fabrics
<b>Patent No.</b>	Patents pending
<b>Made in</b>	China
<b>Brand Name</b>	Joie
<b>Website</b>	<a href="http://www.joiebaby.com">www.joiebaby.com</a>
<b>Manufacturer</b>	Allison Baby UK Ltd

**Parts List**

Make sure all parts are available before assembly. If any part is missing, please contact local retailer. No tools are required for assembly.

1 Stroller Frame	6 Armbar	11 Shoulder Harness	16 Storage Mount
2 Front Wheel	7 Calf Support	12 Handle	17 Storage Latch
3 Rear Wheels	8 Front Wheel	13 Window	
4 Hood	9 Swivel Lock	14 Rear Wheel	
5 Seat Pad	10 Storage Basket	15 Brake Lever	

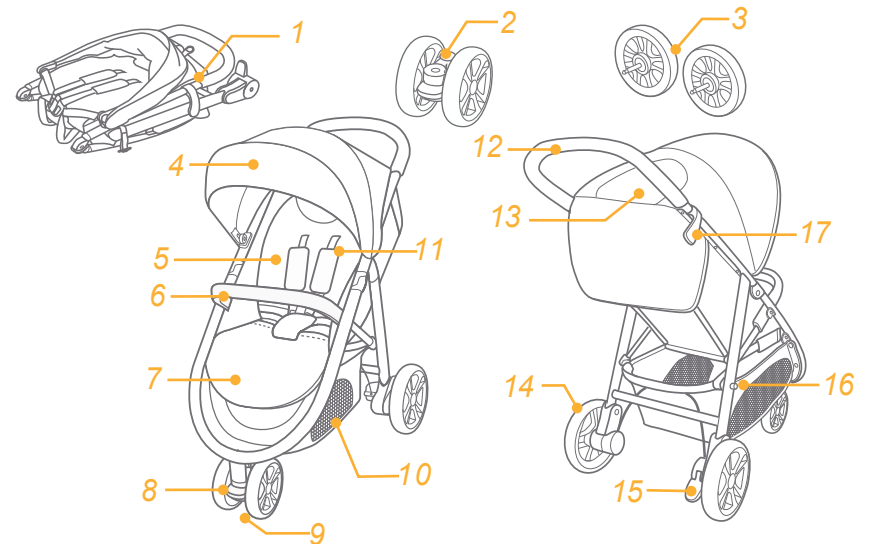

**Accessories (May not be included)**

- 1 Rain Cover
- 2 Footmuff
- 3 Armbar Cover

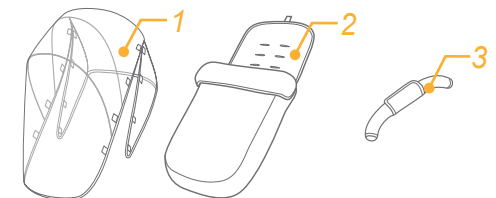

Accessories may be sold separately or may not be available depending on region.

## WARNING

- ! WARNING Always use the crotch combination with the waist belt. It is suggested that the shoulder harnesses be used as well.
- ! WARNING Ensure that all the locking devices are engaged before use.
- ! WARNING Do not let your child play with this product.
- ! WARNING Check that the child restraint attachment devices are correctly engaged before use.
- ! Adult assembly required.
- ! Use the stroller with a child weighing less than 15kg. It will cause damage to the stroller with an unfitted child.
- ! To prevent a hazardous, unstable condition, do not place more than 4.5 kg in the storage basket.
- ! Never leave your child unattended. Always keep child in view while in stroller.
- ! Use the stroller with only one child at a time. Never place purses, shopping bags, parcels or accessory items on the handle or hood.
- ! Overloading, folding incorrectly, or using component parts from other manufacturers may cause the stroller to be damaged, broken or unsafe. Please read the instruction manual carefully.
- ! Never use it along with component parts from other manufacturers.
- ! Please read all the instructions in the manual before using the product. Please save instruction manual for future use. Failure to follow these warnings and instructions may result in serious injury or death.
- ! Safety belts and restraint systems must be used correctly.
- ! To avoid serious injury from falling or sliding out, always use seat belt.
- ! Make sure your child's body is clear from the moving parts when adjusting the stroller.
- ! Child may slip into leg openings and be strangled if the harness is not used.
- ! Never use stroller on stairs or escalators.
- ! Keep away from high temperature objects, liquids, and electronics.
- ! Never allow your child to stand on the stroller or sit in the stroller with head toward front of stroller.
- ! Never place the stroller on roads, slopes or dangerous areas.
- ! Do make sure all mechanisms are fixed before using the stroller.
- ! To avoid strangulation, DO NOT place items with a string around your child's neck, suspend strings from this product, or attach strings to toys.
- ! To prevent tipping DO NOT put anything on the handle.
- ! DO NOT lift stroller while child is in stroller.
- ! DO NOT use storage basket as a child carrier.
- ! To prevent tipping, never let child climb the stroller. Always lift the child in and out of the stroller.
- ! To avoid finger entrapment, use care when folding and unfolding the stroller.
- ! Be sure the stroller is fully open or folded before allowing child near the stroller.

- ! To ensure your child's safety, please make sure all parts are assembled and fastened properly before using the stroller.
- ! To avoid strangulation, do make sure your child is clear from the hood.
- ! Always engage the brakes when parking the stroller.
- ! Discontinue using stroller if it is damaged or broken.
- ! Stroller to be used only at walking speed. This product is not intended for use while jogging.
- ! To avoid suffocation, remove plastic bag and packaging materials before using this product. The plastic bag and packaging materials should then be kept away from babies and children.
- ! This product is not suitable for running or skating.
- ! Pushchair designed to be used from birth shall recommend the use of the most reclined position for new born babies.
- ! The parking device shall be engaged when placing and removing children.
- ! For child restraint used in conjunction with a chassis, this vehicle does not replace a cot or a bed. Should your child need to sleep, then it should be placed in a suitable pram body, cot or bed.
- ! To avoid injury ensure that your child is kept away when unfolding and folding this product.
- ! WARNING Always use the restrain system.
- ! Do not attach items to the handle, seat back or sides of the stroller. Any additional load will affect the stability of the stroller and could cause the stroller to tip.
- ! Only replacement parts supplied or recommended by the manufacturer/distributor shall be used. Never use accessories, parts or components not produced or approved by the manufacturer.

## Stroller Assembly

Please read all the instructions in this manual before assembling and using this product.

### Open Stroller

Separate storage latch from storage mount ①, and then lift the handle upwards ②, a click sound means the stroller is open completely.

- ! Check that the stroller is completely open before continuing.

### Assemble Front Wheel

Assemble front wheel to front leg. Check that the front wheel is securely attached by pulling on wheel assembly. ③

To disassemble front wheel, detach front wheel from front leg ④ - 2 while pressing the release tabs outwards.

④ - 1

## Assemble Rear Wheels

Align the axle of the rear wheel with the rear wheel mount, and then insert to assemble the rear wheel **5**. Check that wheels are securely attached by pulling on wheel assemblies.

To disassemble rear wheel, detach rear wheel from rear wheel mount **6 - 2** while pressing the release button. **6 - 1**

## Assemble Armbar

Align the armbar end slider with matching fixing slot, and then insert to lock. **7**

To disassemble armbar, press armbar release button **8 - 1**, and then pull up the armbar. **8 - 2**

The completely assembled stroller is shown as **9**

# Stroller Operation

## Adjust Backrest

Recline Backrest

Pull the backrest backwards, while pressing the button in the center of the angle adjuster. **10**

Raise Backrest

Push the backrest forwards, while pulling the webbing at the end of the angle adjuster. **11**

! Make sure the recline is set properly for use.

## Use Buckle

Release Buckle

Press the center button to release the buckle. **12**

Lock Buckle

Match the waist belt buckle with the shoulder buckle **13 - 1**, and click into the center buckle. **13 - 2**

A "click" sound means the buckle is locked completely. **13 - 3**

! To avoid serious injury from falling or sliding out, always secure your child with harness.

! Make sure your child is snugly secured. The space between the child and the shoulder harness is about the thickness of one hand.

! Do not cross the shoulder belts. This will cause pressure on child's neck.

## Use Shoulder & Waist Harnesses

! In order to protect your child from falling out, after your child is placed into the seat, check whether the shoulder and waist harnesses are at proper height and length.

**14 - 1** Shoulder harness anchor A

**14 - 2** Shoulder harness anchor B

**14 - 3** Slide adjuster

For larger child, use shoulder harness anchor A and the highest shoulder slots. For smaller child, use shoulder harness anchor B and the lowest shoulder slots.

To adjust the position of the shoulder harness anchor, turn the anchor to be level with the side facing forward.

Thread it through the shoulder harness slot from back to front. **15** Rethread it through the slot that is closest to child's shoulder height. **16**

Use slide adjuster to change the harness length. **17 - 1**

Press the button **17 - 2**, while pulling the waist harness to proper length. **17 - 3**

## Adjust Calf Support

The calf support has 2 positions.

Raise Calf Support

To raise the calf support, just push it upwards. A "click" sound means the calf is locked completely.

Lower Calf Support

Press the adjustment buttons on both sides of the calf support **18 - 1**, and rotate the calf support downwards. **18 - 2**

## Use Front Swivel Lock

Push down the front swivel locks to maintain the moving direction. **19**

**Tip** It is recommended to use swivel locks on uneven surfaces.

## Use Brake

To lock wheels, step the brake lever downwards. **20**

To release wheels, just lift the brake lever upwards. **21**

**Tip** Always apply brake when stroller is in stopped position.

## Use Hood

The hood can be opened or folded, pull it toward front or back.

The hood can be opened completely to protect your child from the sun uttermostly, just unzip the hook **22 - 1**, and then pull the hood toward front.

There is a window on the hood, through which you can view your baby.

Roll up the backward panel and stick the hook and loop fastener, then you can view your baby. **22 - 2**

! Total Maximum Weight of hood storage pocket MUST not exceed 0.5 kg.

## Fold Stroller

! Please fold the hood before folding the stroller.

Pull the folding webbing upward, the frame will automatically fold backward. **23 - 2**

The storage latch will automatically hook onto the storage mount, then the stroller is folded and locked completely. **23 - 3**

## Use Accessories

Accessories may be sold separately or may not be available depending on region.

## Use with Joie Child restraint

When using with Joie child restraint gemm, please refer to the following instructions.

- ! If you have any problems about using the infant child restraint, please refer to their own instruction manuals.
- ! Please don't fold stroller when attaching the child restraint.

## Use Footmuff

The soft footmuff can provide your child with a warm and comfortable environment.

Assemble the footmuff by following these steps.

1. Place the footmuff over the seat after unzipping it, thread the shoulder harnesses, waist harnesses and crotch harness through respective slots. [25](#)
2. Thread loop fastener on the top of the footmuff through the backrest, and then stick it to the hook fastener. [26](#)
3. Place baby into the footmuff, lock the safety buckle, and then rezip the footmuff.

The assembled footmuff is shown as [27](#)

## Use Rain Cover

To assemble the rain cover, place it over the stroller, and then attach the 8 pairs of hook and loop fasteners on the rain cover. [28](#)

- ! Before using the rain cover, please make sure the backrest has been adjusted to the lowest position and the infant child restraint has been fastened.
- ! When using the rain cover, please always check its ventilation.
- ! When not in use, please check that the rain cover has been cleaned and dried before folding.
- ! Do not fold the stroller after assembling the rain cover.
- ! Do not place your child into the stroller assembled with rain cover during hot weather.

## Care and Maintenance

- ! Removable seat pad may be washed in cold water and drip-dried. No bleach.
- ! To clean stroller frame, use only household soap and warm water. No bleach or detergent.
- ! From time to time, check your stroller for loose screws, worn parts, torn material or stitching. Replace or repair the parts as needed.
- ! Excessive exposure to sun or heat could cause fading or warping of parts.
- ! If stroller becomes wet, open hood and allow to dry thoroughly before storing.
- ! If wheels squeak, use a light oil (e.g., Silicon Spray, antirust oil, or sewing machine oil). It is important to get the oil into the axle and wheel assembly. [24](#)
- ! When using your stroller at the beach, completely clean your stroller after use to remove sand and salt from mechanisms and wheel assemblies.

# Note



# PT Bem-vindo a Joie™

Parabéns pela sua integração na família Joie! Estamos felizes por fazer parte de sua vida e de sua criança. Com o Joie Litetrax™3 você estará utilizando um carrinho para crianças de alta qualidade, inteiramente certificado, aprovado pelas normas europeias de segurança EN1888:2012 e pela ABNT NBR 14389:2010. Este produto é adequado para crianças com um peso de até 15 kg. Por favor, leia atentamente este manual e siga cada passo para garantir uma utilização confortável e a melhor proteção para sua criança.

## Mantenha o Manual de Instruções para referências futuras.

Visite-nos em [Joiebaby.com](http://Joiebaby.com) para baixar manuais e para encontrar mais produtos interessantes na Joie.

Para informações de garantia, visite nosso website em [joiebaby.com](http://joiebaby.com)

## Conteúdo

Figuras	1-6
AVISOS	20
<b>Montagem carrinho</b>	<b>21</b>
Abertura carrinho	21
Montagem rodas dianteiras	21
Montagem rodas traseiras	22
Montagem cabo	22
<b>Funcionamento carrinho</b>	<b>22</b>
Ajuste encosto	22
Utilização fivela	22
Utilização cintos para ombro e cintura	22
Ajuste suporte para pernas	23
Utilização dispositivo de bloqueio eixo frontal	23
Utilização do freio	23
Utilização capota	23
Dobramento carrinho	23
Utilização acessórios	23
Cuidado e manutenção	24

## Emergências

Em caso de emergência ou acidente, o mais importante é cuidar da sua criança dando os primeiros socorros imediatos e tratamento médico.

## Informações sobre o produto

Leia todas as instruções deste manual antes de usar o produto. Se tiver outras perguntas, contacte o seu comerciante. Alguns componentes podem variar segundo o modelo.

<b>Produto</b>	Carrinho para crianças Litetrax™3
<b>Adequado para</b>	criança com peso de até 15 kg (desde o nascimento - 36 meses)
<b>Materiais</b>	Materiais plásticos, metal, tecidos
<b>No. Patente</b>	Pendente
<b>Produzido em</b>	China
<b>Nome marca</b>	Joie
<b>Site-web</b>	<a href="http://www.joiebaby.com">www.joiebaby.com</a>
<b>Fabricante</b>	Allison Baby UK Ltd
<b>Importado por</b>	Lenox Indústria e Comércio Ltda.   <a href="mailto:sac@kiddo.com.br">sac@kiddo.com.br</a> - (11) 4787-0744

## Lista peças componentes

Antes da montagem certifique-se que todas as peças estão disponíveis. Em caso de falta de peças, entre em contato com seu distribuidor local. Não são necessárias ferramentas para a montagem.

1 Quadro carrinho	6 Cabo	11 Cinto para ombro	16 Dispositivo de montagem echo
2 Roda dianteira	7 Apoio para pernas	12 Cabo	17 Fecho armazenamento
3 Rodas traseiras	8 Roda dianteira	13 Janela	
4 Capota	9 Dispositivo de bloqueio eixo	14 Roda dianteira	
5 Almofada para sentar-se	10 Cesto de	15 Pedal freio	

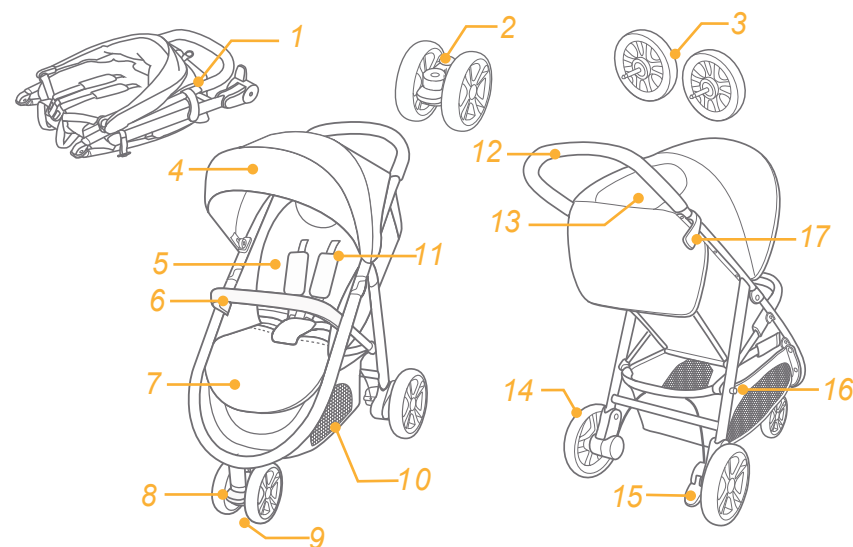

## Acessórios

(Podem não estar inclusos na compra)

- 1 Capa de chuva
- 2 Cobrir pés
- 3 Cobertura da barra de segurança

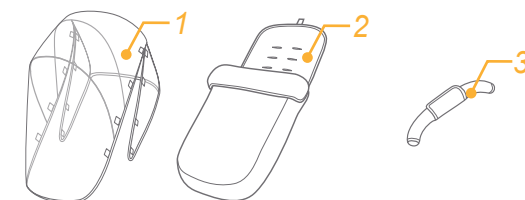

## IMPORTANTE LER COM ATENÇÃO E GUARDAR PARA EVENTUAIS CONSULTAS

LEIA SEMPRE O MANUAL DE INSTRUÇÕES, CONFORME A NORMA NBR 14389/2010.

**ATENÇÃO:** UTILIZE SEMPRE O CINTO DE SEGURANÇA;

**ATENÇÃO:** NUNCA DEIXE A CRIANÇA SOZINHA SEM A SUPERVISÃO DE UM ADULTO;

**ATENÇÃO:** ASSEGURE-SE DE QUE TODOS OS DISPOSITIVOS DE TRAVAMENTO ESTEJAM ACIONADOS ANTES DO USO;

**ATENÇÃO:** ESTE CARRINHO É DESTINADO PARA CRIANÇAS A PARTIR DE 0 MESES E COM PESO ATÉ 15 KG;

**ATENÇÃO:** PARA EVITAR O PERIGO DE ASFIXIA, MANTER OS SACOS PLÁSTICOS LONGE DO ALCANCE DAS CRIANÇAS;

**ATENÇÃO:** NÃO PENDURE NENHUM PESO NA ALÇA DO CARRINHO;

**ATENÇÃO:** NÃO PODEM SER UTILIZADOS ACESSÓRIOS NÃO APROVADOS PELO FABRICANTE;

**ATENÇÃO:** SEMPRE UTILIZE A TIRA ENTRÉPERNAS EM COMBINAÇÃO COM O CINTO ABDOMINAL;

**ATENÇÃO:** NÃO ADICIONE UM COLCHÃO COM ESPESSURA MAIOR QUE 30MM;

**ATENÇÃO:** ESTE CARRINHO DEVE SER UTILIZADO SOMENTE PARA O NÚMERO DE CRIANÇAS PARA O QUAL FOI PROJETADO;

**ATENÇÃO:** VERIFICAR SE OS DISPOSITIVOS DE FIXAÇÃO DO CESTO PARA BEBÊS OU DA UNIDADE DE ASSENTO ESTÃO CORRETAMENTE ENCAIXADOS ANTES DO USO;

**ATENÇÃO:** CERTIFIQUE-SE QUE O FREIO DE ESTACIONAMENTO DEVE SER ACIONADO DURANTE O CARREGAMENTO E O DESCARREGAMENTO DE CRIANÇAS;

**ADVERTÊNCIA:** ESTE PRODUTO NÃO PODE SER UTILIZADO PARA CORRER OU PATINAR;

- ! Certifique-se de que a criança esteja devidamente afastada ao abrir, fechar ou executar qualquer operação com o carrinho, risco de cortes e ferimentos graves nas articulações.
- ! Certifique-se de que a criança não esteja em contato com as partes móveis do carrinho.
- ! Nunca modifique a construção, material e o cinto de segurança.
- ! Nunca retire os adesivos do carrinho.
- ! Nunca deixe a criança ficar de pé no carrinho ou manuseá-lo.
- ! Nunca deixe as crianças brincarem ou se pendurarem no carrinho.
- ! Nunca utilize o carrinho em escadas, escadas rolantes, superfícies acidentadas, declive excessivo, arenosas etc.
- ! Utilize o carrinho em área livre de obstáculos, onde a criança não possa empurrar com os pés.
- ! Nunca estacione o carrinho em superfície inclinada mesmo com os freios acionados.
- ! Nunca utilize o carrinho em locais úmidos, molhados, frios ou muito quentes por longo período de tempo.
- ! Acione os freios do carrinho quando não estiver em movimento.
- ! Verifique periodicamente se o assento, o encosto e cinto de segurança estão devidamente fixos à estrutura.
- ! Este carrinho foi projetado para ser utilizado somente por uma criança.
- ! Este carrinho foi projetado para suportar um peso máximo de 4,5 kg no cesto.

## AVISOS

- ! **ATENÇÃO** Use sempre o divisor entrepernas com a cintura. Sugerimos que você use também os arnês para ombro.
- ! **AVISO** Antes de usar o produto, certifique-se que são ativados todos os dispositivos de bloqueio.
- ! **AVISO** Não deixe a criança a jogar com o produto.
- ! **ADVERTÊNCIA** Verifique se os dispositivos anexos do assento do carro estão engatados corretamente antes de utilizar.
- ! É necessário o montagem por um adulto.
- ! Utilize o carrinho para uma criança com um peso inferior a 15 kg. O uso com uma criança com um peso inadequado pode danificar o assento.
- ! Para evitar situações de risco, instáveis, não coloque mais de 4,5 kg na caixa de armazenamento.
- ! Nunca deixe a criança sem supervisão. Sempre que seu filho está no carrinho não deixe-o sem supervisão. Utilize o carrinho para só uma criança
- ! Nunca coloque malotes, sacos de compras, pacotes ou acessórios sobre a alça ou capota.
- ! Em caso de sobrecarga, o dobramento incorreto ou o uso de elementos constituintes de outros fabricantes, isso pode causar danos, ou prejudicar o carrinho.
- ! Leia atentamente o manual de instruções.
- ! Nunca use o carrinho com peças de outros fabricantes.
- ! Leia todas as intruções do manual antes de usar o produto.
- ! Guarde o manual de instruções para referência futura.
- ! A falta de respeito destes avisos e instruções pode levar a lesões graves ou morte.
- ! Os cintos de segurança e os sistemas de fixação devem ser corretamente usados.
- ! Para evitar ferimentos graves causados por quedas ou deslizamento, use sempre cintos de segurança.
- ! Certifique-se que, ao ajustar o carrinho, a criança não esteja ao lado das partes móveis.
- ! A criança pode deslizar através das aberturas para as pernas e pode ser estrangulado, se os cintos de segurança não são usados.
- ! Nunca use o carrinho nas escadas ou nas escadas rolantes.
- ! Mantenha o carrinho longe de objetos de alta temperatura, líquidos e aparelhos eletrônicos. Nunca permita que uma criança levanta-se de pé ou seja sentada com a cabeça orientada para a frente do carrinho.
- ! Nunca deixe o carrinho na rua, em declive ou em áreas de risco.
- ! Certifique-se que todos os mecanismos são fixados antes de usar o carrinho.
- ! Para evitar estrangulamento, NÃO coloque objetos com a cordas ao redor do pescoço da criança, elementos pendentes do produto e não anexe cordas aos brinquedos.
- ! Para evitar capotamento, NÃO coloque nada sobre o cabo.
- ! Não levante o carrinho, quando a criança estiver nele.
- ! NÃO utilize o cesto para carregar a criança.

- ! Para evitar a derrubada, nunca deixe sua criança a subir no carrinho.
- ! Levante sempre sua criança quando você estiver remove-o quando coloque-no carrinho.
- ! Para evitar a prensão dos dedos, abrir e dobrar com cuidado o carrinho.
- ! Certifique-se de que este carrinho está completamente aberto ou dobrado antes de permitir á sua criança aproximar-se do carrinho.
- ! Para garantir a segurança da criança, certifique-se de todas as peças estiverem montadas e fixadas bem antes de usar o carrinho.
- ! Para evitar estrangulamento, certifique-se que a criança não estiver perto da capota .
- ! Quando você parar o carro, sempre ativar os freios.
- ! Pare de usar o carrinho se ele estiver danificado ou quebrado.
- ! O Carrinho pode ser utilizado apenas para velocidade da marcha normal. O produto não é destinado para uso durante a corrida.
- ! Para evitar sufocamento, remova todos os sacos e embalagens de plástico antes de usar o produto.
- ! Os sacos e as embalagens em plástico devem ser mantidos longe de bebês e crianças.
- ! Este produto não é destinado para uso durante a corrida ou patinação.
- ! O carrinho é projetado para ser usado desde o nascimento, e para os recém-nascidos é recomendada a posição de inclinação máxima.
- ! O dispositivo de estacionamento deve ser ativado quando colocar ou retirar a criança. Para as cadeiras de carro utilizadas junto com o chassi, este veículo não substitui uma cama portátil para crianças ou uma cama.
- ! Se seu filho precisa dormir, coloque-o em um carrinho, cama portátil para crianças ou cama adequado.
- ! Certifique-se de que este carrinho está completamente aberto ou dobrado antes de permitir á sua criança aproximar-se do carrinho.
- ! Uma declaração de que não devem ser utilizados acessórios não aprovados pelo fabricante.
- ! Sempre use o sistema de retenção.
- ! Apenas peças de substituição fornecidas ou recomendadas pelo fabricante/distribuidor devem ser usadas.

## Montagem do carrinho

Leia todas as instruções contidas neste manual antes de montar e usar este produto.

### Abertura do carrinho

Separe o fecho de armazenamento do suporte de armazenamento, e leve o cabo acima ②, um clique ① significa que o carrinho está completamente aberto.

- ! Antes de continuar, verifique se o carrinho está completamente aberto.

### Montagem das rodas dianteiras

Monte a roda dianteira aferente ao pé direito. Verifique se a roda frontal é afixada adequadamente, puxando do conjunto da roda. ⑤

Para desmontar a roda dianteira, separe a roda do pé direito ④-2 puxando o botão de liberação para o exterior. ④-1

### Montagem das rodas traseiras

Alinhe o eixo da roda traseira ao dispositivo de montagem da roda traseira, e insira a montar a roda traseira ⑤ .

Verifique se as rodas são afixadas adequadamente puxando dos conjuntos da roda.

Para desmontar a roda traseira, separe a roda traseira do dispositivo de montagem desta ⑥ - 2 puxando o botão de liberação. ⑥ - 1

### Montagem cabo

Alinhe as extremidades do abo com os suportes do cabo e após insira-os para bloqueá-las. ⑦

Para desmontar a alça pressione o botão de liberação ⑧ - 1 , e após puxe a alça para as mãos. ⑧ - 2 O carrinho completamente montado está apresentado na figura. ⑨

## Funcionamento do carrinho

### Ajuste encosto

Inclinação encosto

Puxe o encosto para trás, enquanto pressione o botão do centro do dispositivo de ajuste do ângulo. ⑩ Leve o encosto

Empurre o encosto antes, enquanto puxe a rede da extremidade do dispositivo de ajuste do ângulo. ⑪

- ! Certifique-se de que a inclinação está ajustada adequadamente para uso.

### Uso fivela

Liberação fivela

Pressione o botão central para liberar a fivela. ⑫

Bloqueio fivela

Ajuste a fivela para a cintura com aquila para ombro ⑬ - 1, e insira-os na fivela central. ⑬ - 2. Um clique significa o bloqueio completo da fivela. ⑬ - 3

- ! Sempre fixe a criança com os cintos de segurança, para evitar lesões graves que podem ocorrer em caso de cair ou escorregar.
- ! Ofereça segurança á sua criança adequadamente. O espaço entre a criança e os cintos de ombro é da espessura de uma mão.
- ! Não cruze os cintos de ombros. Isso produzirá pressão sobre o pescoço da criança .

### Utilização dos cintos para ombro e cintura

! Para proteger a criança de cair, depois de colocá-lo no assento, verifique se os cintos de ombro e cintura são á altura e comprimento adequados.

- ⑭ - 1 Dispositivo de fixação arnês para ombro A
- ⑭ - 2 Dispositivo de fixação cinto para ombro B
- ⑭ - 3 Dispositivo de ajuste por deslizamento

Para uma criança maior, use o dispositivo de fixação do cinto de ombro A e as fendas para ombro as mais altas. Para uma criança menor, use o dispositivo de fixação do cinto de ombro B e as fendas para ombro mais baixas para ombro.

Para ajustar a posição do dispositivo de ajuste do cinto, leve o dispositivo de ajuste ao nível com a parte lateral, orientada para a frente **15**. Tire o dispositivo através do orifício para os cintos de trás para a frente © Ele passe novamente através da ranhura mais próxima altura da criança ombro. **16**

Use o dispositivo de ajuste para mudar o comprimento do arnês. **17 - 1**

Pressione o botão **17 - 2**, enquanto afixe o arnês para cintura ao comprimento adequado. **17 - 3**

## Ajuste do suporte para pernas

O suporte para pernas tem 2 posições. Levar o suporte para pernas

Para levar o suporte para pernas, puxe-o acima. Um clique indica o bloqueio completo do suporte. Baixe o suporte para pernas

Pressione os botões de ajuste nas duas partes do suporte para pernas para baixo **18 - 1**, e gire o suporte para pernas para baixo. **18 - 2**

## Utilização dispositivo de bloqueio eixo dianteiro

Puxe os dispositivos de bloqueio do eixo frontal para manter a direção de movimento.

**Ponta** Recomenda-se a utilização do dispositivo de bloqueio do eixo em superfícies irregulares. **19**

## Utilização do freio

Para bloquear as rodas, pressione o pedal de freio para baixo. **20**

Para liberar as rodas, puxe o pedal de freio. **21**

**Ponta** Use o freio sempre que o carrinho está parado.

## Utilização capota

A capota pode ser aberta ou fechada, puxe a capota para a frente ou trás.

A capota pode ser aberta completamente para proteger sua criança por sol, tanto quanto possível, deve apenas desfazer o gancho **22 - 1**, e após puxe da capota para a frente.

A capota tem uma janela através da qual você pode ver sua criança.

Rode o painel de trás e insira o gancho através do rolo de fixação, após você pode ver sua criança. **22 - 2**

! O peso máximo total do bolso da cobertura NÃO deve exceder 0,5 kg

## Dobramento do carrinho

! Por favor dobre a capota antes de dobrar o carrinho.

Puxe a rede de dobramento acima, a moldura vai se dobrar automaticamente atrás. **23 - 2**

O fecho para armazenamento vai se prender automaticamente do suporte de armazenamento, e após o carrinho pode ser dobrado e bloqueado completamente. **23 - 3**

## Utilização acessórios

Os acessórios podem ser comercializadas separadamente ou podem não estar disponíveis dependendo da região.

## Utilização cadeira de carro Joie

À utilização junto com a cadeira de carro Joie gemm consulte as instruções de baixo.

! Se você tiver qualquer problema sobre como usar o dispositivo de retenção infantil, consulte por favor seus próprios manuais de instrução.

! Não dobre o carrinho á afixação da cadeira de carro.

## Utilização cobre pés

Cobre pés macio assegura um ambiente quente e confortável para sua criança. Monte o cobre pés como segue.

1. Coloque o cobre pés no assento após abrir o zíper, passe o arnês de ombro, a cintura e o arnês de fixação entrepernas através os suportes respectivos. **25**
2. Passe o laço de fixação do lado superior do cobre pés através o encosto e após encaixe-o ao gancho de fixação. **26**
3. Coloque a criança no cobre-pés, bloqueie a fivela de segurança e feche o zíper para os pés. A imagem apresenta o cobre pés completamente montado as. **27**

## Utilização capa de chuva

Para montar a capa de chuva, coloque-a sobre o carrinho e fixe os 8 pares de ganchos, laços e de ilhós na capa de chuva. **28**

! Antes de montar capa de chuva, certifique-se de que o encosto foi ajustada para sua posição mais baixa e assento de carro da criança foi fixado.

! Ao utilizar a capa de chuva, por favor verifique sempre sua ventilação.

! Enquanto a capa de chuva não for utilizada, verifique se foi limpa e seca antes de dobramento.

! Não dobre o carrinho após o montagem da capa de chuva.

! Não coloque sua criança no carrinho com a capa de chuva montada na temporada quente.

## Cuidado e manutenção

! O acolchoado para o assento removível pode ser lavado com água fria e pode ser secado naturalmente. Sem branqueamento.

! Para limpar o quadro do carrinho, use somente sabão para uso doméstico e água quente. Sem lixívia ou detergentes.

! Verifique periodicamente o carrinho para o desgaste de peças, parafusos soltos, materiais quebrados ou costura. Se necessário, substituir ou reparar as peças.

! A exposição excessiva ao sol ou calor pode produzir descoloração ou a deformidade. ! Se carrinho de criança se torna capô, molhado aberta e deixe secar completamente antes de armazenar.

! Se as rodas rangam, utilize óleo mais leve (por exemplo spray de silicone, óleo anti-ferrugem ou óleo de máquina de costura). É importante introduzir óleo no eixo e no sistema de rodas. **24**

! Ao usar o carrinho na praia, limpe-o inteiramente depois da utilização para remover toda a areia e sal dos mecanismos e das assambléias das rodas.

# ES Bienvenido a Joie™

¡Enhorabuena por unirse a la familia Joie! Estamos encantados de formar parte de su viaje y del de su pequeño. Cuando utilice el cochecito Litetrax™3 de Joie, su bebé disfrutará de un cochecito de alta calidad, totalmente certificado y aprobado por las normas de seguridad europeas EN 1888:2012. Este producto es adecuado para que lo utilicen niños con un peso inferior a 15 kg. Lea detenidamente este manual y siga cada paso para garantizar que su bebé viaje cómodamente y esté protegido de la mejor manera posible.

## IMPORTANTE: guarde estas instrucciones para futuras consultas.

¡Visítenos en [joiebaby.com](http://joiebaby.com) para descargar manuales y conocer otros fantásticos productos de Joie!

Para obtener información sobre la garantía, visite nuestro sitio web en [joiebaby.com](http://joiebaby.com).

## Índice

Figuras	1-6
ADVERTENCIA	27
<b>Montaje del cochecito</b>	<b>28</b>
Abrir el cochecito	28
Montaje de la rueda delantera	28
Montaje de las ruedas traseras	29
Montaje del reposabrazos	29
<b>Funcionamiento del cochecito</b>	<b>29</b>
Ajuste del respaldo	29
Uso de la hebilla	29
Uso de los arneses de los hombros y la cintura	29
Ajuste del soporte para las pantorrillas	30
Uso del bloqueo de las ruedas giratorias delanteras	30
Uso del freno	30
Uso de la capota	30
Plegado del cochecito	30
Uso de los accesorios	30
Cuidados y mantenimiento	31

## Emergencia

En caso de emergencia o accidente, es muy importante que su bebé reciba primeros auxilios y tratamiento médico de inmediato.

## Información del producto

Lea todas las instrucciones incluidas en este manual antes de utilizar este producto. Si tiene alguna duda, póngase en contacto con su proveedor. Algunas características pueden variar según el modelo.

<b>Producto</b>	Cochecito Litetrax™3
<b>Adecuado para</b>	Niños con un peso inferior a 15 kg (de 0 a 36 meses)
<b>Materiales</b>	Plásticos, metal, telas
<b>N.º de patente</b>	Pendiente de patentes
<b>Lugar de fabricación</b>	China
<b>Nombre de la marca</b>	Joie
<b>Sitio web</b>	<a href="http://www.joiebaby.com">www.joiebaby.com</a>
<b>Fabricante</b>	Allison Baby UK Ltd

## Lista de piezas

Asegúrese de que están disponibles todas las piezas antes de montar el producto. Si falta alguna pieza, póngase en contacto con su proveedor local. No se necesita ninguna herramienta para el montaje.

1 Estructura del cochecito	6 Reposabrazos	10 Cesta portaobjetos	16 Soporte de almacenamiento
2 Rueda delantera	7 Soporte para las pantorrillas	11 Arnés de los hombros	17 Cierre de almacenamiento
3 Ruedas traseras	8 Rueda delantera giratoria	12 Manillar	
4 Capota	9 Bloqueo de las ruedas giratorias	13 Ventana	
5 Acolchado del asiento		14 Rueda trasera	
		15 Palanca del freno	

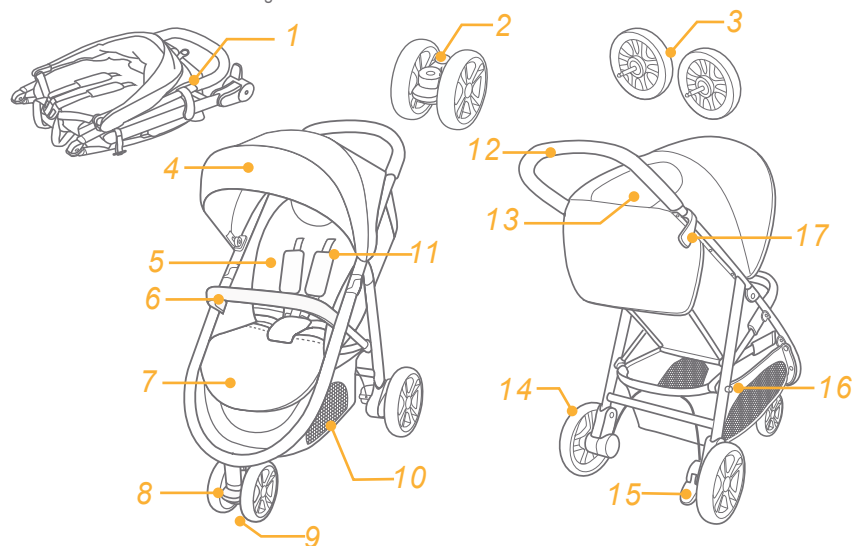

## Accesorios (es posible que no estén incluidos)

- 1 Cubierta impermeable
- 2 Saco cubrepies
- 3 Funda del reposabrazos

Es posible que los accesorios se vendan por separado o no estén disponibles, dependiendo de la región.

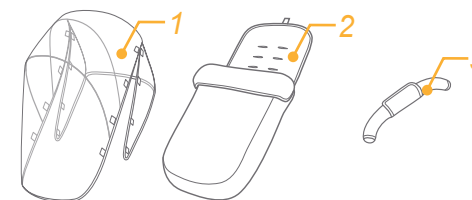

## ADVERTENCIA

- ! ADVERTENCIA Utilice siempre el arnés de la entrepierna junto con el cinturón de la cintura. Asimismo, le recomendamos que utilice también los arneses de los hombros.
- ! ADVERTENCIA Asegúrese de que todos los dispositivos de bloqueo están fijados correctamente antes de utilizar el producto.
- ! ADVERTENCIA No deje que su hijo juegue con este producto.
- ! ADVERTENCIA Asegúrese de que las fijaciones del dispositivo de sujeción para niños estén bien sujetas antes de utilizarlo.
- ! El montaje solo podrá ser realizado por personas adultas.
- ! Este cochecito está diseñado para niños con un peso inferior a 15 kg. Con niños de más peso el cochecito puede romperse.
- ! Para evitar riesgos y la inestabilidad del producto, no deberá colocar objetos que sumen en total un peso superior a 4,5 kg en la cesta portaobjetos.
- ! Nunca deje al bebé desatendido. Vigílelo en todo momento mientras esté montado en el cochecito.
- ! No utilice el cochecito para transportar a más de un niño a la vez. Nunca coloque bolsos, bolsas de la compra, paquetes ni ningún otro objeto en el manillar ni en la capota.
- ! Si lo sobrecarga, lo pliega incorrectamente o lo utiliza con piezas de otros fabricantes, el cochecito podría sufrir daños, romperse o dejar de ser seguro. Lea el manual de instrucciones detenidamente.
- ! Nunca lo utilice con piezas de otros fabricantes.
- ! Lea todas las instrucciones incluidas en el manual antes de utilizar el producto. Guarde este manual de instrucciones para futuras consultas. Si no sigue estas advertencias e instrucciones, podrían producirse graves lesiones o, incluso, la muerte.
- ! Los cinturones de seguridad y los sistemas de sujeción se deben utilizar correctamente.
- ! Para evitar lesiones graves como consecuencia de caídas o resbalones, mantenga al niño sujeto con el cinturón de asiento en todo momento.
- ! Asegúrese de mantener a los niños alejados de las partes móviles cuando realice ajustes en el cochecito.
- ! El niño podría resbalarse por las aberturas para las piernas y estrangularse si no está sujeto con el arnés.
- ! Nunca utilice el cochecito en escaleras convencionales o mecánicas.
- ! Manténgalo alejado de objetos a altas temperaturas, líquidos y aparatos electrónicos.
- ! Nunca deje que su hijo se ponga de pie sobre el cochecito ni se siente en él con la cabeza orientada hacia delante del cochecito.
- ! Nunca coloque el cochecito en carreteras, cuestas o zonas peligrosas.
- ! Asegúrese de que todos los mecanismos están bien sujetos antes de utilizar el cochecito.
- ! Para evitar el riesgo de estrangulamiento, NO coloque objetos con cordones alrededor del cuello del niño, no deje que cuelguen cordones de este producto ni ate los cordones a ningún juguete.
- ! Para evitar vuelcos, NO coloque nada en el manillar.
- ! NO levante el cochecito mientras el niño esté montado en él.
- ! NO utilice la cesta portaobjetos como portabebés.
- ! Para evitar que pueda volcar, nunca permita que el niño trepe por el cochecito. Siempre suba y baje al niño del cochecito.

- ! Tenga cuidado de no pillarse los dedos cuando pliegue y despliegue el cochecito.
- ! Asegúrese de que el cochecito está totalmente abierto o plegado antes de permitir que el niño se acerque a él.
- ! Para garantizar la seguridad del niño, asegúrese de que todas las piezas están montadas y bien sujetas antes de utilizar el cochecito.
- ! Para evitar el riesgo de estrangulamiento, asegúrese de que su hijo se mantiene alejado de la capota.
- ! Accione siempre los frenos cuando aparque el cochecito.
- ! Deje de utilizar el cochecito si presenta daños o roturas.
- ! El cochecito solo se debe utilizar a una velocidad de paseo. Este producto no es adecuado para utilizarlo mientras se corre.
- ! Para evitar el riesgo de asfixia, retire la bolsa de plástico y los materiales de embalaje antes de utilizar este producto. A continuación, deberá mantener la bolsa de plástico y los materiales de embalaje fuera del alcance de bebés y niños.
- ! Este producto no es adecuado para correr ni patinar.
- ! En el caso de los recién nacidos, le recomendamos que el asiento diseñado para utilizarse desde el nacimiento lo coloque en la posición lo más reclinada posible.
- ! El dispositivo de estacionamiento deberá estar engranado cuando coloque y retire al niño.
- ! En los dispositivos de sujeción para niños que se utilicen con un chasis, este vehículo no sustituye a una cuna ni una cama. Si su hijo necesita dormir, deberá colocarlo sobre una cuna, una cama o un capazo adecuado.
- ! Para evitar lesiones, asegúrese de que su hijo está alejado del producto cuando lo pliegue y lo despliegue.
- ! ADVERTENCIA Utilice siempre el sistema de sujeción para niños.
- ! No coloque objetos en el manillar, el respaldo o los lados del cochecito. Cualquier carga adicional afectará la estabilidad del cochecito y podría provocar que este se vuelque.
- ! Utilice únicamente las piezas de recambio proporcionadas o recomendadas por el fabricante o distribuidor. Nunca utilice accesorios, piezas o componentes no fabricados o aprobados por el fabricante.

## Montaje del cochecito

Lea todas las instrucciones incluidas en este manual antes de montar y utilizar este producto.

### Abrir el cochecito

Separe el cierre de almacenamiento del soporte de almacenamiento ❶ y, a continuación, levante el manillar hacia arriba ❷. El sonido de un clic le indicará que el cochecito está completamente abierto.

- ! Compruebe que el cochecito está completamente abierto antes de continuar.

### Montaje de la rueda delantera

Coloque la rueda delantera en la pata delantera. Compruebe que la rueda delantera esté bien sujeta tirando del ensamblaje de la rueda. ❸

Para desmontar la rueda delantera, sáquela de la pata delantera ❹ - ❷ presionando al mismo tiempo las pestañas de desbloqueo hacia fuera. ❹ - ❶

## Montaje de las ruedas traseras

Alinee el eje de la rueda trasera con el soporte de dicha rueda y, a continuación, insértelo para ensamblar la rueda trasera **5**. Compruebe que las ruedas estén bien sujetas tirando de los ensamblajes de las ruedas.

Para desmontar la rueda trasera, sáquela de su soporte **6 - 2** presionando al mismo tiempo el botón de desbloqueo. **6 - 1**

## Montaje del reposabrazos

Alinee el deslizador del extremo del reposabrazos con la ranura de fijación correspondiente y, a continuación, insértelo para bloquearlo. **7**

Para desmontar el reposabrazos, presione el botón de liberación del mismo **8 - 1**, y tire del reposabrazos hacia fuera. **8 - 2**

El cochecito completamente montado se muestra en la figura **9**.

# Funcionamiento del cochecito

## Ajuste del respaldo

Reclinar el respaldo

Tire del respaldo hacia atrás mientras presiona el botón situado en el centro del regulador del ángulo. **10**

Levantar el respaldo

Empuje el respaldo hacia delante mientras tira de la cincha al final del regulador del ángulo. **11**

! Asegúrese de que ajusta la inclinación de forma adecuada para su uso.

## Uso de la hebilla

**Desbloquear la hebilla**

Presione el botón central para desbloquear la hebilla. **12**

**Bloquear la hebilla**

Alinee la hebilla del cinturón de la cintura con la hebilla de los hombros **13 - 1** y encájelas en la hebilla central hasta que escuche un clic. **13 - 2**

El sonido de un "clic" le indicará que la hebilla está completamente bloqueada. **13 - 3**

! Con el fin de evitar lesiones graves como consecuencia de caídas o resbalones, mantenga al niño sujeto con el arnés en todo momento.

! Asegúrese de que su hijo quede cómodamente sujeto. Cerciórese de que el espacio entre el niño y el arnés de los hombros sea el del grosor de una mano más o menos.

! No cruce los cinturones de los hombros. Si lo hace, podría presionar el cuello del niño.

## Uso de los arneses de los hombros y la cintura

! Con el fin de proteger al niño contra caídas, después de colocarlo en el asiento, compruebe si la altura y el largo de los arneses de los hombros y la cintura son los adecuados.

**14 - 1** Anclaje A del arnés de los hombros

**14 - 2** Anclaje B del arnés de los hombros

**14 - 3** Ajuste deslizante

Para los niños más altos, utilice el anclaje A del arnés de los hombros y las ranuras de los hombros más altas. Para los niños más pequeños, utilice el anclaje B del arnés de los hombros y las ranuras de los hombros más bajas.

Para ajustar la posición del anclaje del arnés de los hombros, gire el anclaje para alinearlo con la parte que está orientada hacia delante. Enhébrele por la ranura del arnés de los hombros de atrás hacia delante. **15** Vuelva a enhebrarlo por la ranura que esté más cerca de la altura de los hombros del niño. **16**

Utilice el ajuste deslizante para cambiar la longitud del arnés. **17 - 1**

Presione el botón **17 - 2** y tire al mismo tiempo del arnés de la cintura hasta que la longitud sea la adecuada. **17 - 3**

## Ajuste del soporte para las pantorrillas

Se puede colocar el soporte para las pantorrillas en 2 posiciones distintas.

Subir el soporte para las pantorrillas

Para elevar el soporte para las pantorrillas, simplemente tire de él hacia arriba. Cuando oiga un "clic" significará que el soporte para las pantorrillas está bloqueado completamente.

Bajar el soporte para las pantorrillas

Presione los botones de ajuste ubicados a ambos lados del soporte para las pantorrillas **18 - 1** y gire el soporte hacia abajo. **18 - 2**

## Uso del bloqueo de las ruedas giratorias delanteras

Tire hacia abajo de los bloqueos de las ruedas giratorias delanteras para mantener la dirección del movimiento. **19**

**Consejo** Se recomienda utilizar los bloqueos de las ruedas giratorias sobre las superficies irregulares.

## Uso del freno

Para bloquear las ruedas, pise sobre la palanca del freno empujándola hacia abajo. **20**

Para desbloquear las ruedas, simplemente levante la palanca del freno hacia arriba. **21**

**Consejo** Ponga siempre el freno cuando el cochecito esté parado.

## Uso de la capota

La capota puede abrirse o plegarse tirando de ella hacia delante o hacia atrás.

La capota se puede abrir completamente para proteger al niño del sol lo máximo posible. Basta con abrir la cremallera de la capota **22 - 1** y tirar de la capota hacia delante.

La capota incorpora una ventana a través de la cual puede ver a su bebé.

Enrolle el panel hacia atrás y, a continuación, pegue el enganche y el velcro para poder ver a su bebé. **22 - 2**

! El peso máximo total del bolsillo de almacenamiento de la capota NO DEBE ser superior a 0,5 kg.

## Plegado del cochecito

! Pliegue la capota antes de plegar el cochecito.

Tire de la cincha de plegado hacia arriba y la estructura se plegará automáticamente hacia atrás. **23 - 2**

El cierre de almacenamiento se trabará automáticamente en el soporte de almacenamiento y el cochecito quedará completamente plegado y bloqueado. **23 - 3**



## Uso de los accesorios

Es posible que los accesorios se vendan por separado o no estén disponibles, dependiendo de la región.

## Uso con el dispositivo de sujeción para niños de Joie

Cuando lo utilice con el dispositivo de sujeción para niños Gemm de Joie, consulte las siguientes instrucciones.

- ! Si experimenta algún problema al utilizar el dispositivo de sujeción para niños, consulte sus propios manuales de instrucciones.
- ! No pliegue el cochecito al acoplar el dispositivo de sujeción para niños.

## Uso del saco

El saco mullido puede proporcionar a su hijo un entorno cálido y cómodo.

Monte el saco siguiendo estos pasos.

1. Abra la cremallera y coloque el saco sobre el asiento. Pase los arneses de los hombros, de la cintura y de la entrepierna a través de las respectivas ranuras. **25**
2. Pase el velcro por la parte superior del saco a través del respaldo y, a continuación, péguelo en la parte de sujeción de dicho velcro. **26**
3. Coloque al bebé en el saco, abroche la hebilla de seguridad y, a continuación, vuelva a cerrar la cremallera.

El saco montado se muestra en la figura **27**

## Uso de la cubierta impermeable

Para montar la cubierta impermeable, colóquela sobre el cochecito y, a continuación, cierre los 8 pares de velcros de dicha cubierta. **28**

- ! Antes de utilizar la cubierta impermeable, asegúrese de ajustar el respaldo en la posición más baja y de fijar el dispositivo de sujeción para niños.
- ! Cuando utilice la cubierta impermeable, deberá asegurarse siempre de que tenga una ventilación adecuada.
- ! Cuando no vaya a utilizar la cubierta impermeable, asegúrese de que esté limpia y seca antes de plegarla.
- ! No pliegue el cochecito después de montar la cubierta impermeable.
- ! No coloque al niño en el cochecito con la cubierta impermeable montada si la temperatura es cálida.

## Cuidados y mantenimiento

- ! Para lavar el acolchado extraíble del asiento, puede hacerlo con agua fría y dejarlo escurrir. No utilice lejía.
- ! Para limpiar la estructura del cochecito, utilice únicamente jabón para uso doméstico y agua tibia. No utilice lejía ni detergente.
- ! Examine periódicamente su cochecito por si tuviera tornillos sueltos, piezas desgastadas, materiales dañados o descosidos. Sustituya o repare las piezas que lo requieran.
- ! Una exposición excesiva al sol o al calor podría decolorar o deformar las piezas.
- ! Si se moja el cochecito, abra la capota y deje que se seque completamente antes de guardarlo.
- ! Si chirrían las ruedas, utilice un aceite suave (por ejemplo: spray de silicona, aceite antioxidante o aceite para máquinas de coser). Es importante que el aceite llegue al ensamblaje de las ruedas y el eje. **24**
- ! Cuando utilice su cochecito en la playa, límpielo completamente después de usarlo para eliminar cualquier resto de arena y sal que haya podido quedar en los ensamblajes de las ruedas y los mecanismos.

# Nota

Félicitations pour être devenu partie de la famille Joie ! Nous sommes très heureux de faire partie de la vie avec votre enfant. Lorsque vous voyagez avec Joie Litetrax™3, vous utilisez une poussette de bonne qualité, complètement attestée, approuvée aux standards européens de sécurité EN 1888:2012. Ce produit correspond à l'usage pour les enfants qui pèsent moins de 15kg. Lisez attentivement ce manuel et suivez chaque étape pour assurer un voyage confortable et la meilleure protection à votre enfant.

## IMPORTANT – Gardez ces instructions pour les consulter dans l'avenir.

Visitez-nous sur [joiebaby.com](http://joiebaby.com) pour télécharger des manuels et pour visualiser plusieurs produits extraordinaires de Joie!

Pour plus d'informations sur le service de garantie, veuillez consulter notre site Web à l'adresse suivante : [www.joiebaby.com](http://www.joiebaby.com)

## Table des matières

Figures	1-6
MISES EN GARDE	35
<b>Ensemble de la poussette</b>	<b>36</b>
Ouverture de la poussette	36
Assembler les roues avant	37
Assembler les roues arrière	37
Assembler l'accoudoir	37
<b>Utilisation de la poussette</b>	<b>37</b>
Régler le dossier	37
Utilisation de la boucle	37
Utiliser le harnais pour les épaules et la ceinture	38
Régler le Repose-Jambes	38
Utiliser le loquet pour le pivot avant	38
Utiliser le frein	38
Utiliser le baldaquin	38
Plier la poussette	39
Utiliser les accessoires	39
Soins et entretien	40

## Cas d'urgence

Au cas d'une émergence ou d'un accident, la chose la plus importante est le soin de votre enfant par lui offrir les premiers soins ou un traitement médical immédiat.

## Informations sur le produit

Lisez attentivement les instructions de ce manuel avant d'utiliser le produit. Si vous avez d'autres questions, consultez s'il vous plaît, le commerçant. De telles caractéristiques peuvent varier d'un produit à l'autre.

<b>Produit</b>	Poussette Litetrax™3
<b>Adéquat pour</b>	Des enfants au poids moins de 15kg (naissance - 36 mois)
<b>Matériaux</b>	Plastique, métal, tissus
<b>No. brevet</b>	Brevet en cours d'agrément
<b>Fabriqué en</b>	Chine
<b>Nom de la marque</b>	Joie
<b>Page Web</b>	<a href="http://www.joiebaby.com">www.joiebaby.com</a>
<b>Fabricant</b>	Allison Baby UK Ltd

## Liste des composants

Assurez-vous que toutes les pièces sont disponibles avant l'assemblage. Si une pièce manque, contactez le fabricant local. Les outils ne sont requis pour l'assemblage.

1 Armature poussette	6 Accoudoir	11 Harnais épaules	16 Armature rangement
2 Roues avant	7 Repose-jambes	12 Poignée	17 Loquet rangement
3 Roues arrière	8 Roue avant	13 Fenêtre	
4 Baldaquin	9 Loquet du pivot	14 Roue arrière	
5 Coussin	10 Porte-bagages	15 Levier freins	

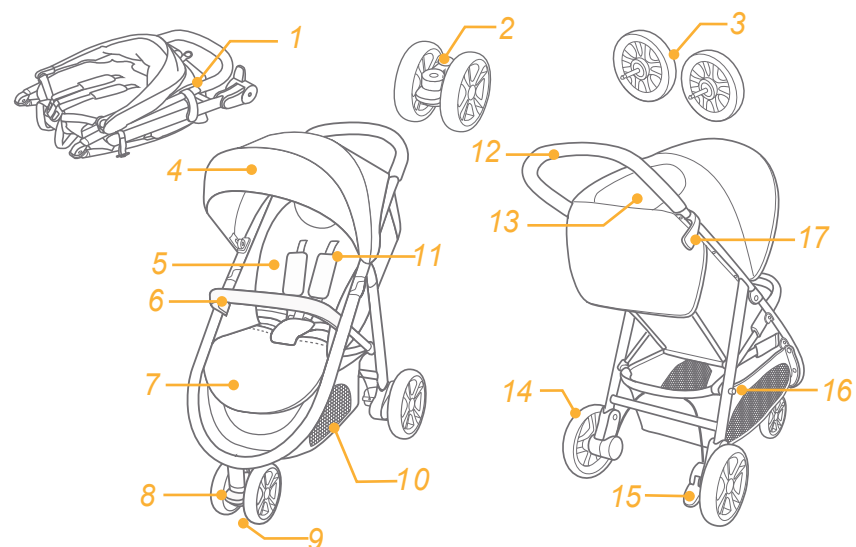

## Accessoires (Peuvent ne pas être inclus lors de l'achat)

- 1 Housse pour la pluie
- 2 Housse pour les pieds
- 3 Housse bar à mains

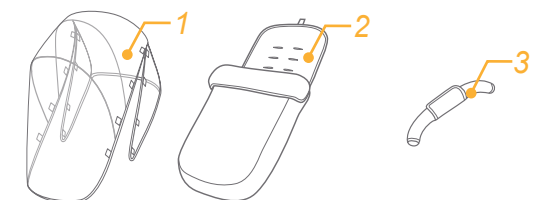

## MISES EN GARDE

- ! MISE EN GARDE Utilisez toujours la combinaison d'entrejambes avec la ceinture. Le harnais pour les épaules doit être aussi utilisé.
- ! MISE EN GARDE Assurez-vous que tous les dispositifs de blocage sont enclenchés avant d'utiliser le produit.
- ! MISE EN GARDE Ne permettez pas à l'enfant de jouer avec ce produit.
- ! ATTENTION Vérifiez que les dispositifs de fixation soient bien enclenchés avant toute utilisation.
- ! L'assemblage doit être réalisé par un adulte.
- ! Utilisez la poussette avec un enfant qui pèse moins de 15 kg. L'utilisation avec un enfant plus grand peut endommager la poussette.
- ! Pour prévenir une condition dangereuse, instable, ne rangez plus de 4,5 kg dans le porte-bagages.
- ! Ne laissez pas l'enfant sans surveillance. Surveillez toujours l'enfant lorsqu'il se trouve dans la poussette.
- ! Utilisez la poussette seulement avec un enfant à la fois. Ne rangez pas des sacs à main, des bourses d'achats, des colis ou d'autres accessoires sur la poignée ou le baldaquin.
- ! Le surcharge, le pliage incorrecte, ou l'utilisation des composants d'autres fabricants peut endommager, briser ou rendre instable la poussette. Veuillez lire attentivement le mode d'emploi.
- ! Ne l'utilisez jamais avec des composants d'autres fabricants.
- ! Veuillez lire toutes les instructions du manuel avant d'utiliser ce produit. Veuillez garder le mode d'emploi pour consultation dans l'avenir. Manquer de suivre ces mises en garde et ces instructions peut entraîner des blessures graves ou le décès.
- ! Les ceintures de sécurité et les systèmes de retenue doivent être utilisés correctement.
- ! Afin d'éviter des blessures graves à cause des chutes ou des glissements, utilisez toujours la ceinture pour le siège.
- ! Assurez-vous que le corps de votre enfant n'est pas dans la proximité des parties mobiles lorsque vous réglez la poussette.
- ! L'enfant peut glisser dans les ouvertures pour les jambes et peut s'étrangler si le harnais n'est pas utilisé.
- ! N'utilisez jamais la poussette sur des marches ou des ascenseurs.
- ! Gardez à distance des objets à températures hautes, des liquides et des objets électroniques.
- ! Ne permettez jamais à votre enfant de rester debout dans la poussette ou de rester assis dans la poussette la tête vers la partie avant de la poussette.
- ! Ne stationnez jamais la poussette sur les rues, les pentes inclinées ou les zones dangereuses.
- ! Assurez-vous que tous les mécanismes sont fixés avant d'utiliser la poussette.
- ! Pour éviter l'étranglement, NE mettez pas des objets avec des ficelles

autour du cou de l'enfant, suspendez les ficelles de ce produit ou attachez les ficelles aux jouets.

- ! Pour prévenir le renversement, NE rangez rien sur la poignée.
- ! NE levez pas la poussette lorsque l'enfant se trouve dans la poussette.
- ! N'utilisez pas le porte-bagages pour porter l'enfant.
- ! Pour prévenir le renversement, ne laissez jamais l'enfant monter dans la poussette. Levez toujours l'enfant de et dans la poussette.
- ! Pour éviter de coincer les doigts, prenez soin lorsque vous pliez ou dépliez la poussette.
- ! Assurez-vous que le produit est complètement ouvert ou plié avant de laisser l'enfant dans sa proximité.
- ! Pour assurer la sécurité de l'enfant, assurez-vous que toutes les composants sont assemblées et enclenchées proprement avant d'utiliser la poussette.
- ! Pour éviter l'étranglement, assurez-vous que vous tenez l'enfant loin du baldaquin.
- ! Activez toujours les freins lorsque vous parquez la poussette.
- ! Arrêtez l'usage de la poussette si elle devient endommagée ou brisée.
- ! La poussette sera utilisée seulement pour la vitesse de la marche. Ce produit n'est pas conçu pour usage pendant la course à pied.
- ! Pour éviter l'étouffement, enlever la bourse en plastique et les matériaux pour l'emballage avant d'utiliser le produit. La bourse en plastique et les matériaux pour l'emballage doivent puis être tenus hors de la portée des bébés et des enfants.
- ! Ce produit n'est pas adéquat pour usage pendant une course à pied ou pendant une promenade avec les patines.
- ! La poussette pour les nouveau-nés est recommandée à être utilisé dans la position inclinée la plus basse pour les nouveau-nés.
- ! Le dispositif de stationnement doit être activé pour asseoir ou lever l'enfant.
- ! Assurez-vous que le produit est complètement ouvert ou plié avant de laisser l'enfant dans sa proximité.
- ! Les accessoires qui ne sont pas approuvés par le fabricant ne doivent pas être utilisés.
- ! Utilisez toujours une coque siège auto.
- ! Seules les pièces détachées fournies ou recommandées par le fabricant ou le distributeur doivent être utilisées.

## Assemblage de la poussette

Veuillez lire tous les instructions de ce manuel avant d'assembler et utiliser ce produit.

### Ouverture de la poussette

Séparez le loquet de rangement du support de rangement ❶, et puis levez la poignée en haut ❷, un clac signifie que la poussette est maintenant complètement ouverte.

- ! Assurez-vous que la poussette est complètement ouverte avant de continuer.

## Assembler la roué avant

Assemblez les roues avant sur les supports avant. Vérifiez si la roue est attachée solidement en tirant sur les assemblages de roues. ③

Pour désassembler la roue avant, détachez la roue avant du support avant ④ - 2 appuyant les plaques pour le détachement à l'extérieur. ④ - 1

## Assembler la roue arrière

Alignez l'essieu de la roué arrière avec l'armature de la roué arrière, et puis introduisez pour assembler la roué arrière ⑤. Vérifiez si les roues sont attachées solidement en tirant sur les assemblages.

Pour désassembler la roue arrière, détachez la roue arrière du support pour la roue arrière ⑥ - 2 en appuyant le bouton de détachement. ⑥ - 1

## Assembler l'accoudoir

Alignez le dispositif de glissement de l'accoudoir avec l'espace correspondant pour être fixé, et puis introduisez pour attacher. ⑦

Pour démonter l'accoudoir, serrez le bouton pour détacher l'accoudoir ⑧ - 1, et puis levez en haut l'accoudoir. ⑧ - 2

La poussette complètement assemblée est montrée dans ⑨

# Utilisation de la poussette

## Réglage du dossier

Baissez le dossier

Tirez le dossier en arrière, en pressant au même temps le bouton au centre du mécanisme de réglage de l'angle d'inclinaison. ⑩

Levez le dossier

Poussez le dossier en avant, en tirant les sangles au bout du mécanisme de réglage de l'angle d'inclinaison. ⑪

! Assurez-vous que l'angle d'inclinaison est proprement réglé pour être utilisé.

## Utilisation de la boucle

Dégagement de la boucle

Pressez le bouton central pour dégager la boucle. ⑫

Enclenchement de la boucle

Ajustez la boucle de la ceinture de retenue avec celle pour les épaules ⑬ - 1, et introduisez-les dans la boucle au milieu. ⑬ - 2 Un clac signifie que la boucle est complètement enclenchée. ⑬ - 3

! Pour éviter des blessures graves à cause de la chute ou du glissement de la poussette, attachez toujours l'enfant avec le harnais.

! Assurez-vous que l'enfant est bien attaché de manière confortable. L'espace entre l'enfant et la ceinture pour les épaules est d'environ l'épaisseur de la paume.

! Ne croisez pas les ceintures pour les épaules. Ceci entraîne de la pression sur le cou de l'enfant.

## Utiliser le harnais pour les épaules et la ceinture pour la retenue

! Pour protéger l'enfant afin de ne pas tomber de la poussette, après avoir assis l'enfant dans le siège, vérifiez si les harnais pour les épaules et la ceinture pour la retenue ont la hauteur et la longueur correspondante.

⑭ - 1 Ancre A du harnais pour les épaules

⑭ - 2 Ancre B du harnais pour les épaules

⑭ - 3 Dispositif pour régler le glissement

Pour un enfant plus grand, utilisez ancre A du harnais pour les épaules et les espaces les plus hauts pour les épaules. Pour un enfant plus petit, utilisez ancre B du harnais pour les épaules et les espaces les plus bas pour les épaules.

Pour régler la position de l'ancre pour le harnais pour les épaules, tournez l'ancre pour arriver au même niveau avec la partie face avant. Passez-le par l'espace pour le harnais pour les épaules de la partie derrière vers la partie avant ⑮ Passez-le de nouveau par l'espace le plus proche de la hauteur des épaules de l'enfant. ⑮

Utilisez le dispositif de réglage du glissement pour modifier la longueur du harnais. ⑰ - 1

Serrez le bouton ⑰ - 2, en tirant au même temps de la ceinture de retenue jusqu'à la longueur adéquate. ⑰ - 3

## Régler le support pour les jambes

Le support pour les jambes a 2 positions.

Lever le support pour les jambes

Pour lever le support pour les jambes, seulement pousser-le en haut. Un clac signifie que le support pour les jambes est complètement enclenché.

Descendre le support pour les jambes

Pressez les boutons de réglage des deux cotées du support pour les jambes ⑱ - 1, et tournez le support pour les jambes en bas. ⑱ - 2

## Utiliser le loquet pour le pivot avant

Poussez en bas le loquet pour le pivot avant pour maintenir la direction de mouvement. ⑲

**Conseil** Il est recommandé d'utiliser les loquets pour les pivots sur des surfaces irrégulières.

## Utilisez les freins

Pour bloquer les roues, appuyez le pied sur la pédale des freins. ⑳

Pour libérer les roues, seulement levez la pédale des freins. ㉑

**Conseil** Enclenchez toujours le frein lorsque la poussette est en position de stationnement.

## Utilisez le baldaquin

Le baldaquin peut être ouvert ou plié, tirez-le en avant ou en arrière.

Le baldaquin peut être complètement ouvert pour protéger votre enfant du soleil le plus possible, simplement ouvrez la fermeture en éclair du crochet ㉒ - 1, et puis tirez le baldaquin en avant.

Il y a une fenêtre sur le baldaquin, par laquelle vous pouvez voir votre enfant.

Roulez en haut le panneau arrière et attachez le Velcro, puis vous pouvez voir votre enfant. ㉒ - 2

! Le poids maximal de la poche de la capote ne DOIT pas dépasser 0,5 kg

## Plier la poussette

! Veuillez plier le baldaquin avant de plier la poussette.

Tirez les sangles pour le pliage en haut, l'armature pliera automatiquement en arrière.  - 2

Le loquet pour rangement s'accrochera automatiquement sur le support pour le rangement, puis la poussette est pliée et bloquée complétement.  - 3

## Utiliser les accessoires

Les accessoires peuvent être vendus séparément ou peuvent ne pas être disponibles selon la région.

## Utiliser avec le siège de voiture de Joie



Lorsque vous utilisez le Siège de Voiture de Joie gemm, veuillez consulter les instructions suivantes.

! Si vous rencontrez des difficultés pour l'utilisation de la coque, merci de vous reporter au manuel d'instructions.

! Ne repliez pas la poussette lorsque vous fixez la coque.

## Utiliser la chancelière

La chancelière douce peut assurer à votre enfant un environnement chaud et confortable. Assemblez la chancelière en respectant les étapes suivantes.

1. Mettez la chancelière sur le siège après avoir ouvert la fermeture éclair, passez le harnais pour les épaules, la ceinture de retenue et le harnais entrejambes par les espaces correspondants. 
2. Passez la fermeture à boucle en haut de la chancelière par le dossier, et puis collez-la sur l'attache accroche. 
3. Mettez l'enfant dans la chancelière, bloquez la boucle de sécurité et puis fermez de nouveau avec la fermeture éclair la chancelière. La chancelière assemblée est montrée dans 

## Utiliser la housse pour la pluie

Pour assembler la housse pour la pluie, rangez-la sur la poussette et puis attachez les 8 paires de bandes Velcro sur la housse pour la pluie. 

! Avant d'utiliser la housse pour la pluie, assurez-vous que le dossier a été réglé dans la position la plus basse et que le siège pour l'enfant a été enclenché.

! Lorsque vous utilisez la housse pour la pluie, veuillez toujours vérifier sa ventilation.

! Lorsque vous n'utilisez pas la housse, vérifiez si la housse pour la pluie a été nettoyée et séchée avant d'être pliée.

! Ne pliez pas la poussette après avoir assemblé la housse pour la pluie.

! Ne mettez pas l'enfant dans la poussette assemblée avec la housse pour la pluie lors du temps chaud.

## Soins et maintien

! Le coussin détachable pour le siège peut être lavé dans l'eau froide et séché sans avoir des plis. Sans blanchisseur.

! Pour nettoyer l'armature de la poussette, utilisez seulement du savon de ménage ou de l'eau chaude. Sans blanchisseur ou détergent.

! Vérifiez périodiquement la poussette pour des vis desserrées, pièces usagées, tissu ou couture déchiré. Remplacez ou réparez les composants au besoin.

! L'exposition excessive au soleil ou à la chaleur peut déterminer la décoloration ou la déformation des composants.

! Au cas où la poussette est humide, ouvrez le baldaquin et laissez-le sécher complètement avant de le ranger.

! Si les roues grincent, utilisez une huile légère (par exemple, pulvérisation avec silicone, huile contre la rouille, ou huile pour la machine à coudre). Il est important de mettre de l'huile dans le système de roues ou l'essieu. 

! Lorsque vous utilisez la poussette sur la plage, nettoyez-la complètement après pour enlever le sable et le sel des mécanismes et les systèmes de roues.

Glückwunsch, dass Sie ein Mitglied der Joie-Familie werden! Wir freuen uns sehr, Ihr kleines Kind auf Reisen zu begleiten. Beim Reisen mit dem Joie benutzen Sie einen erstklassigen, umfassend zertifizierten Kinderwagen, der gemäß dem europäischen Sicherheitsstandard EN 1888:2012 zugelassen ist. Dieses Produkt eignet sich für Kinder mit einem Gewicht von unter 15 kg. Bitte lesen Sie diese Anleitung aufmerksam und befolgen die einzelnen Schritte zur Sicherstellung einer komfortablen Fahrt und einer optimalen Sicherheit Ihres Kindes.

## WICHTIG - Bewahren Sie diese Anleitung für eine spätere Bezugnahme auf.

Besuchen Sie uns unter [joiebaby.com](http://joiebaby.com), um Anleitungen herunterzuladen und weitere aufregende Joie-Produkte anzuschauen!

Besuchen Sie unsere Website [joiebaby.com](http://joiebaby.com), um mehr über unsere Gewährleistungsbedingungen zu erfahren.

## Inhalt

Inhalt Abbildungen	1-6
WARNUNG	43
<b>Montage des Kinderwagens</b>	44
Kinderwagen öffnen	44
Vorderrad montieren	45
Hinterräder montieren	45
Armlehne montieren	45
<b>Bedienung des Kinderwagens</b>	45
Rückenlehne einstellen	45
Schnalle bedienen	45
Schulter- & Taillengurte anlegen	46
Wadenstütze anpassen	46
Vorderen Lenkstopp verwenden	46
Bremsse bedienen	46
Verdeck verwenden	46
Kinderwagen zusammenklappen	47
Zubehör verwenden	47
<b>Pflege und Wartung</b>	48

## Notfall

Bei einem Notfall oder Unfall ist es am wichtigsten, dass Ihr Kind unverzüglich erste Hilfe bekommt und medizinisch versorgt wird.

## Produktinformationen

Lesen Sie alle Hinweise in dieser Anleitung, bevor Sie dieses Produkt verwenden. Bei weiteren Fragen wenden Sie sich bitte an Ihren Händler. Einige Merkmale können je nach Modell variieren.

<b>Produkt</b>	LITETRAX™3 Kinderwagen
<b>Geeignet für</b>	Kinder mit einem Gewicht unter 15 Kg (Geburt - 36 Monate)
<b>Materialien</b>	Kunststoff, Metall, Stoffe
<b>Patent Nr.</b>	Patente angemeldet
<b>Hergestellt in</b>	China
<b>Markenname</b>	Joie
<b>Webseite</b>	<a href="http://www.joiebaby.com">www.joiebaby.com</a>
<b>Hersteller</b>	Allison Baby UK Ltd

## Teileliste

Stellen Sie vor der Montage sicher, dass alle Teile vorhanden sind. Falls etwas fehlen sollte, wenden Sie sich bitte an Ihren Händler vor Ort. Für die Montage werden keine Werkzeuge benötigt.

1 Kinderwagengestell	6 Armlehne	11 Schultergurt	16 Ablagebefestigung
2 Vorderrad	7 Wadenstütze	12 Griff	17 Ablageverschluss
3 Hinterräder	8 Vorderrad	13 Fenster	
4 Verdeck	9 Lenkstopp	14 Hinterrad	
5 Sitzkissen	10 Ablagekorb	15 Bremshebel	

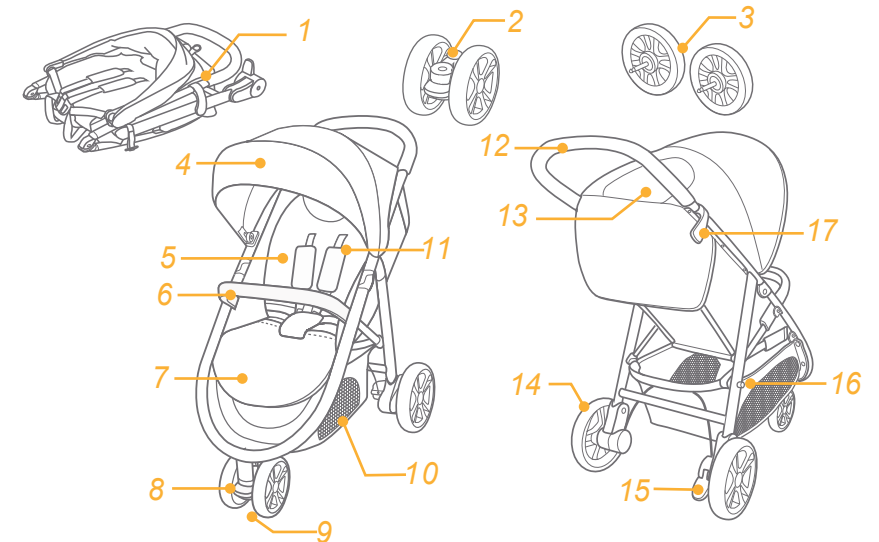

## Zubehör (nicht mitgeliefert)

- 1 Regenschutz
- 2 Fußsack
- 3 Armlehnenabdeckung

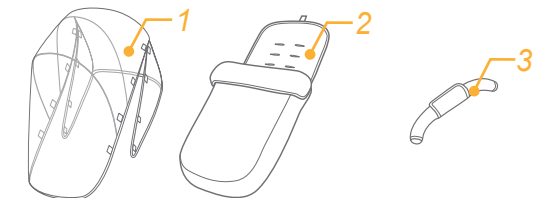

## WARNUNGSHINWEISE

- ! **WARNUNG** Verwenden Sie immer den Schrittgurt in Kombination mit dem Taillengurt. Wir empfehlen, dass zusätzlich auch der Schultergurt verwendet wird.
- ! **WARNUNG** Stellen Sie vor der Benutzung sicher, dass alle Ver- schlussteile verriegelt sind.
- ! **WARNUNG** Lassen Sie Ihr Kind nicht mit diesem Produkt spielen.
- ! **ACHTUNG:** Prüfen Sie vor der Nutzung des Kindersitzes, ob dieser lt. Handbuch ordnungsgemäß befestigt worden ist.
- ! Das Produkt muss von einem Erwachsenen montiert werden.
- ! Verwenden Sie den Kinderwagen nur für Kinder unter 15 kg. Anderen- falls kann der Kinderwagen beschädigt werden.
- ! Legen Sie nie mehr als 4,5 kg in den Aufbewahrungskorb, damit der Kinderwagen nicht instabil wird.
- ! Lassen Sie Ihr Kind niemals unbeaufsichtigt zurück. Behalten Sie Ihr Kind immer in Sichtweite.
- ! Verwenden Sie den Kinderwagen nur mit einem Kind. Legen Sie nie Taschen, Einkaufstüten, Pakete oder Zubehörteile auf den Handgriff oder das Dach.
- ! Überladung, falsches Zusammenklappen oder die Verwendung von Teilen anderer Hersteller kann die Sicherheit des Kinderwagens beeinträchtigen oder in beschädigen. Lesen Sie die Bedienungsanleitung sorgfältig.
- ! Verwenden Sie ihn nie mit Zubehörteilen anderer Hersteller.
- ! Lesen Sie alle Hinweise in dieser Anleitung, bevor Sie dieses Produkt verwenden. Bewahren Sie die Anleitung für eine spätere Bezugnahme auf. Nichtbeachtung dieser Warnungen und Anweisungen könnte zu schweren Verletzungen oder zum Tode führen.
- ! Die Sicherheitsgurte und das Rückhaltesystem müssen korrekt verwendet werden.
- ! Verwenden Sie immer die Sitzgurte, um schwere Verletzungen durch Herausfallen oder -gleiten zu verhindern.
- ! Achten Sie darauf, dass Ihr Kind nicht mit Teilen in Berührung kommt, die sich bewegen, wenn Sie den Kinderwagen einstellen.
- ! Das Kind kann in die Öffnungen der Beine rutschen und sich strangulieren, wenn das Gurtsystem nicht verwendet wird.
- ! Benutzen Sie mit dem Kinderwagen keine Treppen oder Rolltreppen.
- ! Halten Sie sich von heißen Objekten, Flüssigkeiten und elektronischen Geräten fern.
- ! Erlauben Sie Ihrem Kind nicht auf den Kinderwagen zu klettern oder mit dem Kopf nach vorn in ihm zu sitzen.
- ! Stellen Sie den Kinderwagen nicht auf Straßen, abschüssigen oder gefährlichen Bereichen ab.
- ! Vergewissern Sie sich, dass alle mechanischen Teile arretiert sind, bevor Sie den Kinderwagen verwenden.

- ! Um eine Strangulation zu vermeiden, legen Sie KEINE Gegenstände mit einem Band um den Nacken Ihres Kindes. Entfernen Sie die Bänder von diesen Gegenständen oder fixieren Sie sie auf andere Weise.
- ! Legen Sie NICHTS auf den Handgriff, damit der Kinderwagen nicht kippt.
- ! Heben Sie den Kinderwagen NICHT an, während Ihr Kind darin sitzt.
- ! Verwenden Sie NICHT den Aufbewahrungskorb als Ablageplatz für Ihr Kind.
- ! Lassen Sie Ihr Kind nicht auf den Kinderwagen klettern, da er sonst kippen könnte. Heben Sie Ihr Kind immer in den oder aus dem Kinderwagen.
- ! Klappen Sie den Kinderwagen immer vorsichtig auseinander oder zusammen, damit nichts eingeklemmt werden kann.
- ! Achten Sie darauf, dass der Kinderwagen ganz zusammen- oder ausgeklappt ist, bevor Sie Ihr Kind in die Nähe lassen.
- ! Prüfen Sie zur Sicherheit Ihres Kindes, dass alle Teile zusammengebaut und fixiert sind, bevor Sie den Kinderwagen benutzen.
- ! Halten Sie ihr Kind vom Verdeck fern, damit es sich nicht darin verfangen kann.
- ! Verwenden Sie den Kinderwagen nicht, wenn er beschädigt ist.
- ! Der Kinderwagen darf nur mit Schrittgeschwindigkeit verwendet werden. Dieses Produkt darf nicht beim Joggen verwendet werden.
- ! Um Erstickungsgefahren zu vermeiden, entfernen Sie Plastikbeutel und die Verpackungsmaterialien, bevor Sie dieses Produkt verwenden. Plastikbeutel und Verpackungsmaterialien sollten von Babys und Kindern ferngehalten werden.
- ! Dieses Produkt eignet sich nicht zum Jogging oder Skating.
- ! Der Buggy eignet sich für Babys ab der Geburt. Für ein neugeborenes Baby wird die am weitesten zurückgelehnte Position empfohlen.
- ! Nutzen Sie die Feststellbremse, wenn Sie das Kind hineinlegen oder herausnehmen.
- ! Für Autositze in Verbindung mit einem Unterbau, dieses Transportmittel ist kein Ersatz für ein Gitter- bzw. Babybett. Falls Ihr Kind müde ist, sollten Sie es in einen geeigneten Kinderwagen, ein Gitter- bzw. Babybett legen.
- ! Bevor ein Kind von dem Kinderwagen sich zu nähern, stellen Sie sicher, dass es ist vollständig geöffnet oder gefaltet ist.
- ! Der Nutzung von Zubehörartikel, die vom Hersteller weder empfohlen noch freigegeben wurden, ist nicht gestattet.
- ! Verwenden Sie bei Gebrauch des Produkts stets das Gurtsystem.
- ! Der Austausch von schadhaften Komponenten darf nur mit Original-Er- satzteilen von Joie erfolgen, die direkt vom Hersteller bzw. von offiziellen Distributeuren bereitgestellt werden.

## Montage des Kinderwagens

Lesen Sie bitte alle Hinweise in dieser Anleitung, bevor Sie dieses Produkt montieren und verwenden.

### Kinderwagen öffnen

Lösen Sie den Aufbewahrungsverschluss von der Befestigung **1** und heben Sie den Handgriff nach oben **2**, hören Sie, wie er einrastet, ist der Kinderwagen vollständig geöffnet.

- ! Prüfen Sie, ob der Kinderwagen vollständig offen ist, bevor Sie fortfahren.

## Vorderrad montieren

Montieren Sie das Vorderrad an der Vorderachse. Prüfen Sie durch Ziehen an der Radkonstruktion, ob das Rad sicher befestigt sind. **3** Entfernen Sie ein Vorderrad, indem Sie es von der Vorderradhalterung **4 - 2** lösen, während Sie den Freigabeknopf nach außen drücken. **4 - 1**

## Hinterräder anbringen

Richten Sie die Hinterachse zur Hinterradbefestigung aus und drücken Sie das Hinterrad hinein **5**. Prüfen Sie durch Ziehen an den Räder, ob diese sicher befestigt sind.

Entfernen Sie ein Hinterrad, indem Sie es von der Hinterradhalterung **6 - 2** lösen, während Sie den Freigabeknopf gedrückt halten. **6 - 1**

## Armlehne montieren

Richten Sie die Enden der Armlehnen zu den entsprechenden Befestigungsschlitzen aus und schieben Sie sie hinein. **7**

Zur Entfernung der Armlehne drücken Sie den Freigabeknopf der Armlehne **8 - 1** und ziehen dann die Armlehne heraus. **8 - 2**

Der vollständig montierte Kinderwagen ist in Abbildung **9** dargestellt.

# Bedienung des Kinderwagens

## Rückenlehne einstellen

Rückenlehnenneigung

Ziehen Sie die Rückenlehne nach hinten, während Sie die Taste in der Mitte der Winkelverstellung drücken. **10**

Rückenlehne anheben

Drücken Sie die Rückenlehne nach vorn, während Sie an dem Gewebe der Winkelverstellung ziehen. **11**

! Vergewissern Sie sich, dass die Lehne korrekt eingestellt ist.

## Schnalle bedienen

Verschluss öffnen

Drücken Sie die mittlere Taste, um den Verschluss freizugeben. **12**

Verschluss verriegeln

Richten Sie Hüft- und Schulterverschluss zueinander aus **13 - 1**, Richten Sie Hüft- und Schulterverschluss zueinander aus **13 - 2** Ein Klickgeräusch zeigt an, dass der Verschluss eingerastet ist. **13 - 3**

! Um schwere Verletzungen aufgrund von Herausfallen oder -gleiten zu verhindern, sichern Sie Ihr Kind stets mit Gurten ab.

! Vergewissern Sie sich, dass Ihr Kind rutschfest gehalten wird. Der Abstand zwischen dem Kind und dem Schultergurt sollte etwa die Dicke einer Hand betragen.

! Legen Sie die Schultergurte nicht überkreuz. Dadurch wird Druck im Nacken des Kindes aufgebaut.

## Schulter- & Taillengurte anlegen

! Nachdem Sie Ihr Kind in den Sitz gesetzt haben, prüfen Sie, ob die Schulter- und Taillengurte in der richtigen Höhe verlaufen und lang genug sind, um Ihr Kind vor dem Herausfallen zu schützen.

**14 - 1** Schultergurtverankerung A

**14 - 2** Schultergurtverankerung B

**14 - 3** Gurtversteller

Für ein größeres Kind muss die Schultergurtverankerung A und der oberste Schulterschlitze verwendet werden. Für ein kleineres Kind muss die Schultergurtverankerung B und der unterste Schulterschlitze verwendet werden.

Zur Verstellung der Position der Schultergurtverankerung drehen Sie die Verankerung so, dass sie mit der nach vorne weisenden Seite auf einer Ebene liegt.

Führen Sie sie von hinten nach vorne durch den Schultergurtschlitze. **15** Führen Sie sie erneut durch den Schlitze, der der Schulterhöhe des Kindes am nächsten liegt. **16**

Ändern Sie die Gurtlänge mit dem verschiebbaren Gurtversteller. **17 - 1**

Betätigen Sie den Knopf **17 - 2** während Sie den Hüftgurt in die richtige Länge ziehen. **17 - 3**

## Wadenstütze anpassen

Es gibt 2 Positionen für die Wadenstütze.

Wadenstütze heben

Drücken Sie die Wadenstütze zum Anheben einfach nach oben. Ein Klickgeräusch zeigt an, dass die Stütze eingerastet ist.

Wadenstütze senken

Zum Absenken der Wadenstütze betätigen Sie die Verstellknöpfe an beiden Seiten der Wadenstütze **18 - 1** und drehen die Wadenstütze nach unten. **18 - 2**

## Vorderen Lenkstopp verwenden

Drücken Sie die vorderen Lenkstopp herunter, um die Bewegungsrichtung beizubehalten. **19**

**Tipp** Die Lenkstopp empfehlen sich auf unebenem Untergrund.

## Bremse bedienen

Zur Arretierung der Räder drücken Sie den Bremshebel mit dem Fuß nach unten. **20**

Lösen Sie die Räder, indem Sie den Bremshebel einfach nach oben ziehen. **21**

**Tipp** Verwenden Sie immer die Bremse, wenn Sie mit dem Kinderwagen anhalten.

## Verdeck verwenden

Das Verdeck kann geöffnet oder zugefaltet werden. Ziehen Sie es hierzu nach vorn oder drücken es nach hinten.

Das Verdeck kann ganz geöffnet werden, um Ihr Kind am besten vor der Sonne zu schützen. Lösen Sie hierzu den Haken **22 - 1** und ziehen Sie dann das Verdeck ganz nach vorn.

Im Verdeck ist ein Fenster, durch das Sie Ihr Kind beobachten können.

Rollen Sie die rückseitige Blende hoch und bringen Sie dann den Haken und den Schleifenbefestiger an, um so Ihr Baby sehen zu können. **22 - 2**

! Die Beladung der Tasche im Verdeck darf 0,5 kg NICHT überschreiten.



## Kinderwagen zusammenklappen

! Bitte klappen Sie das Verdeck zusammen, bevor Sie den Kinderwagen zusammenklappen.

Ziehen Sie das Gewebe nach oben; der Rahmen faltet sich automatisch nach hinten. **23 - 2**

Die Aufbewahrungslasche hakt sich automatisch in die Halterung ein. Danach ist der Kinderwagen vollständig gefaltet und verriegelt. **23 - 3**

## Zubehör verwenden

Zubehör wird möglicherweise separat verkauft oder ist je nach Region nicht verfügbar.

## Mit Joie-Kinderrückhaltesystem verwenden

Beachten Sie bei Verwendung mit dem Joie-Kinderrückhaltesystem "gemm" die folgenden Anweisungen.

! Bei Unklarheiten bezüglich der korrekten Nutzung der Babyschale ziehen Sie hierfür bitte das zugehörige Handbuch heran.

! Klappen Sie den Kinderwagen nicht zusammen, während das Kinderrückhaltesystem angebracht ist.

## Verwendung des Fußsacks

Der weiche Fußsack sorgt dafür, dass Ihr Kind warm und komfortabel transportiert werden kann.

Befestigen Sie den Fußsack auf folgende Weise:

1. Legen Sie den Fußsack, nachdem Sie den Reißverschluss geöffnet haben, über den Sitz und ziehen Sie Schulter-, Hüft- und Schrittgurte durch die entsprechenden Schlitze. **25**
2. Ziehen Sie die Klettverschlüsse durch die Rückenlehne und stecken Sie sie in die Hakenhalterung. **26**
3. Legen Sie das Baby in den Fußsack, schließen Sie den Sicherheitsverschluss und ziehen den Reißverschluss wieder zu.

Der montierte Fußsack ist in Abbildung **27** dargestellt.

## Regenschutz verwenden

Zur Befestigung des Regenschutzes legen Sie ihn über den Kinderwagen und bringen dann 8 Hakenpaare und Schlaufenbefestiger am Regenschutz an. **28**

! Vergewissern Sie sich, bevor Sie den Regenschutz verwenden, dass sich die Rückenlehne in der niedrigsten Position befindet und dass der Kindersitz befestigt wurde.

! Achten Sie bei Verwendung des Regenschutzes stets auf seine Belüftung.

! Wird der Regenschutz nicht mehr verwendet, achten Sie vor dem Zusammenfalten bitte darauf, dass er sauber und trocken ist.

! Klappen Sie den Kinderwagen nicht zusammen, nachdem der Regenschutz angebracht wurde.

! Setzen Sie Ihr Kind bei heißem Wetter nicht in den Kinderwagen, wenn der Regenschutz angebracht wurde.

## Pflege und Wartung

! Das abnehmbare Sitzkissen kann in kaltem Wasser gewaschen und zum Trocknen aufgehängt werden. Nicht bleichen.

! Reinigen Sie das Kinderwagengestell nur mit handelsüblicher Seife und warmem Wasser. Nicht bleichen oder mit Reinigungsmitteln bearbeiten.

! Untersuchen Sie Ihren Kinderwagen gelegentlich auf lockere Schrauben, abgenutzte Teile, verschlissene Materialien oder aufgerissene Nähte. Ersetzen oder reparieren Sie die Teile, falls erforderlich.

! Bei übermäßiger Sonnenbestrahlung oder Hitzeeinwirkung können Teile verblassen oder sich verformen.

! Ist der Kinderwagen nass geworden, öffnen Sie das Verdeck und lassen Sie ihn komplett trocken werden, bevor Sie ihn verstauen.

! Bei quietschenden Rädern tragen Sie ein leichtes Öl auf (z. B. Silikonspray, Rostschutzöl oder Nähmaschinenöl). Es ist dabei wichtig, dass das Öl in die Achse und die Radverbindung gelangt. **24**

! Gehen Sie mit Ihrem Kinderwagen am Strand spazieren, müssen Sie ihn hiernach komplett reinigen, um Sand und Salz aus der Mechanik und den Radverbindungen zu entfernen.

Gefeliciteerd dat u een deel van de familie Joie bent! We zijn erg blij om deel te nemen aan de reis met je baby terwijl u loopt met een Joie Litetrax™3 kinderwagen, maakt u gebruik van een hoge kwaliteit, volledig gecertificeerd en goedgekeurd volgens de Europese veiligheidsnormen EN 1888:2012. Dit product is geschikt voor kinderen met een gewicht tot 15 kg. Lees deze handleiding zorgvuldig en volg elke stap naar een comfortabele rit en de beste bescherming voor uw kind te waarborgen..

## BELANGRIJK - Bewaar deze instructies voor toekomstig gebruik

Bezoek ons op [joiebaby.com](http://joiebaby.com) om de handleiding te downloaden en nog meer geweldige producten van Joie te zien!

Bezoek voor de [garantie bepalingen](http://joiebaby.com) svp onze website [joiebaby.com](http://joiebaby.com)

## Inhoud

Figuren	1-6
AANWEIJZINGEN	51
<b>Kinderwagen montage</b>	<b>52</b>
Opening van kinderwagen	52
Voorwielmontage	52
Achterwielmontage	53
Armvarmontage	53
<b>Omgaan met de kinderwagen</b>	<b>53</b>
Rugleuningverstelling	53
Gespsgebruik	53
Gebruik van schouder an taille harnas	53
Beensteun verstelling	54
Gebruik van voorasvegredeeling	54
Gebruik van rem	54
Luifel gebruik	54
Kinderwagen inklappen	54
Gebruik van accessoires	54
Gebruik van accessoires	55

## Nodgeval

In geval van nood of ongeval, het belangrijkste is uw kinderopvang door het verstrekken van eerste hulp of medische behandeling.

## Productinformaties

Lees alle instructies in deze handleiding voordat u het product gebruikt. Als u vragen heeft, raadpleeg dan de dealer. Sommige functies kunnen variëren per model.

<b>Product</b>	Kinderwagen Litetrax™3
<b>Geschikt voor</b>	kinderen met een gewicht tot 15kg (vanaf geboorte tot - 36 maanden)
<b>Materialen</b>	Kunststof, metaal, textiel
<b>Patent no</b>	In afwachting ervan
<b>Gefabriceerd in</b>	China
<b>Merknaam</b>	Joie
<b>Website</b>	<a href="http://www.joiebaby.com">www.joiebaby.com</a>
<b>Fabrikant</b>	Allison Baby UK Ltd

## Lijst met onderdelen

Vóór de montage, zorg ervoor dat alle onderdelen beschikbaar zijn. Als onderdelen ontbreken, neem dan contact met uw plaatselijke dealer. Voor de montage zijn er geen gereedschap nodig.

1 Kinderwagen ramen	6 Armbar	11 Schouderharnass	16 Opberg klem
2 Vorwiel	7 Beensteun	12 Handgreep	17 Opberg klem
3 Achterwielen	8 Vorwiel	13 Venster	
4 Luifel	9 Asvegredeeling	14 Achterwiel	
5 Zitkussen	10 Opbergmaand	15 Tempedaal	

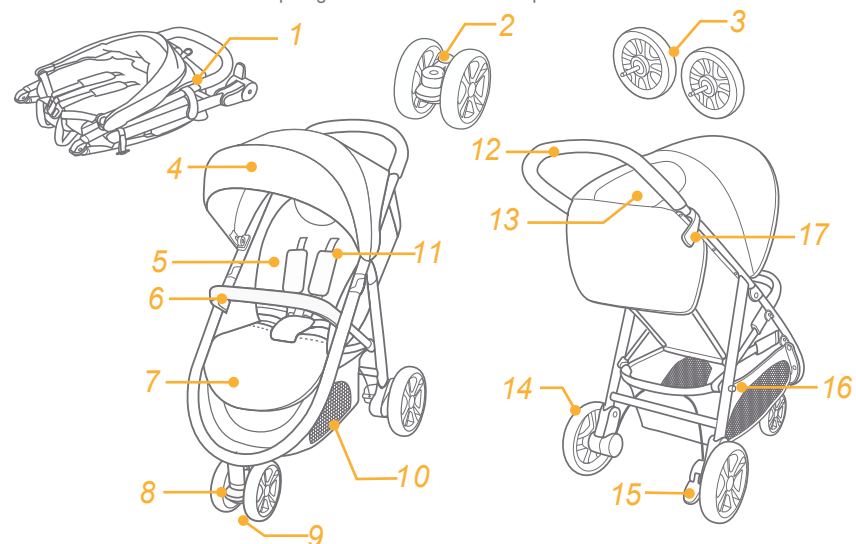

## Toebehoren (zijn mogelijk niet meegeleverd)

- 1 Regenhoes
- 2 Hoes voor
- 3 Hoes voor hand bar

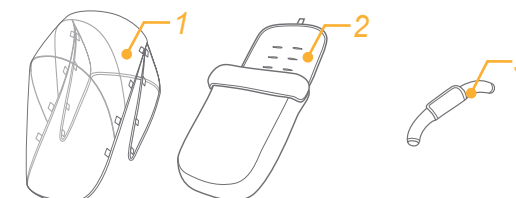

## AANWIJZINGEN

- ! ATTENTIE Gebruik altijd de combinatie tussen de benen met met een taille riem. Wij stellen voor ook de schoudergordels te gebruiken.
- ! ATTENTIE Voor gebruik, zorg ervoor dat alle vergrendelingen worden bediend.
- ! ATTENTIE Zorg ervoor dat uw kind niet met dit product speelt.
- ! WAARSCHUWING: controleer voor gebruik of de autostoel bevestigingen goed vastzitten.
- ! Het is noodzakelijk dat een volwassene de montage verwezenlijkt.
- ! Gebruik de kinderwagen voor een kind met een gewicht van minder dan 15 kg. Als u hde wagen voor een een kind met een ongepast gewicht gebruikt, zal dit leiden tot schade aan de wagen.
- ! Om een gevaarlijke, onstabiele toestand te voorkomen, plaats een gewicht van niet meer dan 4,5 kg in opslag korf.
- ! Laat uw kind nooit zonder toezicht. Houdt toezicht op het kind terwijl het kind in kinderwagen is.! Gebruik de wagen alleen een kind te rijden en niet meer. Plaats nooit portemonnees, boodschappentassen, pakketten op handgreep of accessoires, verwerken op luifel..
- ! In geval van een te hoge belasting, verkeerd inklappen of gebruik van onderdelen van compeote van andere fabrikanten kunt dat de kinderwagen beschadigen of onveilig maken. Lees de gebruiksaanwijzing aandachtig door.
- ! Gebruik nooit met componenten van andere fabrikanten.
- ! Lees alle instructies in de handleiding voordat u dit product gebruikt. Bewaar de handleiding voor toekomstig gebruik. Als u deze waarschuwingen en instructies niet opvolgen, kunnen de gevolgen ernstig letsel of de dood zijn.
- ! Beschermende riemen en bevestigingssystemen moeten correct worden gebruikt.
- ! Om ernstig letsel als gevolg van uitglijden of vallen van de wagen te vermijden, gebruik dan altijd de veiligheidsgordels.
- ! Zorg ervoor dat als u de wagen aanpast uw baby uit de buurt van bewegende delen is.
- ! Het kind kan vervallen in de been openingen en kan stikken als u geen gebruik van de gordel maakt.
- ! Gebruik nooit de kinderwagen op trappen of roltrappen.
- ! Houd het product uit de buurt van hoge temperatuur voorwerpen, vloeistoffen of elektronische artikelen.
- ! Laat uw kind nooit in de kinderwagen of met hoof gericht op de kinderwagen staan.
- ! Laat de kinderwagen nooit op de straat, hellende of gevaarlijke gebieden.
- ! Zorg ervoor dat alle mechanismen zijn ingesteld voor het gebruik van de wagen.
- ! Om de wurging te voorkomen, plaats GEEN objecten met een touwtje om de nek van het kind, aan de opgeschort elementen van het product en touw ggen hechten aan speelgoed.

- ! Plaats niets op de hendel om kantelen te.
- ! Tilt niet de kinderwagen met het kind binnen.
- ! Gebruik de opslagkorf NIET om kinderen te dragen.
- ! Om kantelen te voorkomen, staan niet toe dat kinderen op de kinderwagen rijden. U moet het kind in en van de kinderwagen tillen.
- ! Om het vangen van vingers te voorkomen, open en inklapp zorgvuldig de wandelwagen.
- ! Zorg ervoor dat de wandelwagen volledig geopend of ingeklapt is, voordat u een kind benaderen laat..
- ! Voor de veiligheid van kinderen, zorg ervoor dat alle onderdelen worden vastgezet voordat u de kinderwagen gebruikt.
- ! Om verstikking te voorkomen, zorg ervoor dat er een aanzienlijke afstand tussen het kind en de luifel is.
- ! Wanneer u de winkelwagen stopt altijd activeer de remmen.
- ! Stop met het gebruik van de kinderwagen als het defect of beschadigd is.
- ! De wagen moet worden gebruikt bij een loopsnelheid. Dit product is niet bestemd voor gebruik bij het lopen
- ! Om verstikkingsgevaar te voorkomen, , verwijdert de plastic zak en verpakkingsmaterialen, voordat u dit product gebruikt. Plastic zakken en verpakkingsmaterialen moeten uit de buurt van baby's en kinderen worden bewaard.
- ! Dit product is niet geschikt voor gebruik tijdens het joggen of een wandeling met rolschaatsen.
- ! Voor de wagen ontworpen viir gebruik vanaf de geboorte i ser anbevolen de baby in een gekantelde positie e plaatsen .
- ! Zorg ervoor dat de wandelwagen volledig geopend of ingeklapt is, voordat u een kind benaderen laat.
- ! Een bevestiging dat accessoires die niet zijn goedgekeurd door de producent niet zullen worden gebruikt.
- ! Gebruik altijd het gordelsysteem.
- ! Gebruik alleen originele of door de producent/verkoper aanbevolen onderdelen.

## Kinderwagen montage

Lees alle instructies zorgvuldig in deze handleiding voor montage en gebruik van dit product.

### Opening van de kinderwagen

Apart de afsluitbare berging van de opslagondersteuning ❶ een ratel betekent dat de wagen nu volledig open is. ❷

- ! Alvorens verder te gaan controleer dat de kinderwagen volledig open is căruciorul

### Voorwielmontage

Monteer de voorwielen aan de voorzijde steunen. Controleer of de wielen goed zijn bevestigd door trekken aan het wiel systemen. ❸ Om de voorwielen te demonteren, verwijder het van de voorbenen ❹ - 2 terwijl u de ongedelingsselementen naar buiten drukt. ❹ - 1

## Achterwielmonage

Lijn achterwiel met achterste lade en voer hem om het te monteren. **5** Controleer of de wielen goed bevestigd zijn door het aantrekken van wiel-combinaties

Ter demonteren , apart de achterwiel van de achterste lade **6 - 2** door drukken op de ontgredelknop. **6 - 1**

## Armbarmontage

Lijn het uiteinde van de armbar met de juiste montage-poort en steek deze vast. **7**

Om de armbar te demonteren, druk de ontgredelknop **8 - 1** en vervolgens trek de armbar. **8 - 2**

In figuur is **9** de volledig gemonteerd winkelwagen

## Omgaan met de kinderwagen

### Rugleuningverstelling

Rugleuning kantelen

Trek de rugleuning terug door drukken op de middelste knop van de hoekadjuster **10**

Rugleuning tilen

Druk de rugleuning in de platts door trekken aan der uitende van de hiekadjuster **11**

! Zorg ervoor dat de rugleuningstand goed is afgesteld voor gebruik.

### Gebruk van gesp

Gesp loskoppelen

Druk op de middelste knop om de gesp te verkopen. **12**

Gesp sluiten

Past de gesp voor de schouder met de gesp voor de taille **13 - 1** en plaats deze in de gesp in het midden. **13**

- **2** Een ratel betekend dat het nu volledig gesloten is.. **13 - 3**

! Om ernstig letsels veroorzaakt door vallen of schuiven te voorkomen, altijd bescherm uw kind met de veiligheidsgordels.

! Zorg ervoor dat het kind stevig vast zit. De ruimte tussen het kind en de gordels is ongeveer een voet

! Steek niet de schouderbanden. Dit veroorzaakt druk op de hals van het kind.

### Gebruk van schouder en taille harnessen

! Om het kind tegen vallen te beschermen, nadat het kind zitt, controleer dat de schouder en taille harnessen op de juiste hoogte en lengte zijn

**14 - 1** Bevestiging A voor schoudergordel

**14 - 2** Bevestiging B voor schoudergordel

**14 - 3** Dispositiv de reglare culisare

Voor een ouder kind gebruik de vergrendeling voor schouder harnas schouder A en de hoogste spaties voor schouder. Voor een kleiner kind, gebruik de vergrendeling voor schouder harnas schouder B en de lagere spaties voor schouders.

Om de positie van de schoudergordel anker te passen, draait het anker op niveau met de zijde naar voren. Haal het door de schoudergordel slot van achter naar voren. **15** Rijg het door de sleuf die het dichtst bij de kindschouder. **16**

Gebruik de schuifregelaar om de lengte van het harnas te wijzigen **17 - 1**

Druk de knop **17 - 2** terwijl u de taille harnas op de gewenste lengte aanpasst. **17 - 3**

### Beensteun verstelling

Het beensteun heeft 2 posities.

Het verhogen van beensteuning

Om de beensteuning te verhogen, stuw het ophoog.

Het verlagen van ondersteuning

Druk de regelingknopen op beide zijden van de beensteuning **18 - 1** en draai de ondersteuning naar beneden.. **18 - 2**

### Gebruik van voorasvergreddeling

Trek de vooras vergrendelingen op de richting van beweging te houden. **19**

**Advies** Het wordt aanbevolen om de asvergreddeling op oneffen oppervlakken te gebruikene.

### Gebruik van rem

Om de wielen te vergrendelen, stap op een van de rempedaal **20**

Op de wielen vrij te geven, til de rempedal **21**

**Advies** Gebruik de rem altijd als de kinderwagen stilstaat..

### Luifel gebruik

Voor het openen of inklappen van het luifel, trek het naar voren en terug

Het luifel kan volledig geopen worden om de baby tegen de zon te beschermen, indien u de haak losdraait **22 - 1** en de luifel naar voren trekt

De luifel .heeft een venster waarin u kunt de baby zien

Trek de panel naar achteren en bevestig de klittenband zodat u de baby kunt zien **22 - 2**

! Maximaal gewicht in zak voor kap mag NIET meer zijn dan 0,5 kg

### Kinderwagen inklappen

! Voordat u de kinderwagen inklappen, klapp de luifel in

Trek de inklapmaas en de ram word automtisch inklappt **23 - 2**

De vergredeling sluit automatisch aan de vergredeling element, en de kinderwagen kan complet ingeklappt en vergrendeld worden. **23 - 3**

### Gebruik van accessoires

De accessoires kunne ook seraparat worden gekocht of kunnen niet beschikbaar afhankelijk van de regio zijn.

## Gebruik in combinatie met autostoeltje Joie

Voor gebruik met de autostoel Joie gemm raadpleeg de volgende instructies

- ! Als u vragen heeft over het autostoeltje, neemt u dan de gebruiksaanwijzing van het autostoeltje erbij.
- ! Gelieve niet kinderwagen vouwen bij het bevestigen van het kinderzitje.

### Gebruik van voetzak

De zachte voetdekking biedt een warme en comfortabele omgeving voor uw kind.

Monteer de voet zal betrekking hebben op de volgende stappen.

1. Plaats de voetdekking op de stoel heen nadat u de rits geopend heeft, ga de schouderharnas, der harnas voor taille ende harnas met kruis pasvorm tussen de benen door die poort 25
2. Lus de sluiting aan de bovenzijde van de voetenzak door de rugleuning en plak het aan de haak bevestigingsmiddel 26
3. Leg de baby in de voetenzak, vergrendelen de veiligheid gesp, en dan rezip de voetenzak.  
De geassembleerde voetenzak wordt als 27

### Gebruik van de regenhoes

Om de regenhoes monteren, plaatst deze op de trolley en sluit vervolgens de 7 paar klithechting zoals weergegeven in de bovenstaande afbeelding. 23

- ! Voordat u de regenhoes gebruikt, zorg ervoor dat de rugleuning werd aangepast in de laagste stand en het kinderzitje is vastgesteld
- ! Voordat u de regenhoes gebruik, controleer of de reiswieg wordt bevestigd.
- ! Bij gebruik van de regenhoes, controleer dan altijd de ventilatie.
- ! Wanneer niet in gebruik, moet u controleren of de regenkhoes is schoongemaakt en gedroogd voordat u het inklapt.
- ! Inklap nooit de kinderwagen na het monteren van de regenhoes.
- ! Plaats uw kind nooit in de kinderwagen met de monterde regenhoes bij warm weer.

## Verzorging en onderhoud

- ! Afneembare kussens kunnen worden gewassen met koud water en druppelen-gedroogd. Zonder bleken.
- ! Om de wagenram schoon te maken, gebruik dan alleen huishoudelijke zeep en warm water. Gebruik geen bleekmiddelen of detergenten.
- ! Af en toe controleer de winkelwagen opdat er losse schroeven, beschadigde onderdelen, materialen of defecte naden. Vervang of repareer die delen.
- ! Overmatige blootstelling aan zonlicht of hitte kan tot verkleuring of vervorming van onderdelen leiden.
- ! Als zich de wagen bevochtigt, open de luifel en laat het goed drogen voordat u het opbergt.
- ! Als de wielen piepen, gebruik dan een lichte olie (bijv. bespoten met siliconen olie, olie tegen roest, of naaimachine olie). Het is belangrijk olie in het wiel of as-systeem te brengen. 24
- ! Bij het gebruik van de kinderwagen op het strand, reinig volledig de kinderwagen na het gebruikt om zand en zout van de wielen mechanismen en structuren te verwijderen

## Note

# IT Benvenuti a Joie™

Complimenti per avete diventato parte della famiglia Joie! Siamo molto felici di partecipare al passeggio con il vostro bambino. Mentre passeggiate con Joie Litetrax™3 si utilizza un carello per bambini di alta qualità, completamente certificato e approvato dalle norme di sicurezza europee EN 1888:2012. Questo prodotto è adatto per l'uso per i bambini con un peso fino a 15 kg. Leggete attentamente questo manuale e seguite ogni passo per assicurare un passeggio confortevole e la migliore protezione per il vostro bambino.

## IMPORTANTE - Tenete questo istruzioni per un riferimento futuro.

Visitate il nostro sito [joiebaby.com](http://joiebaby.com) per scaricare il manuale e vedere più prodotti straordinari di Joie!

Per informazioni sulla garanzia, visitare il nostro sito internet all'indirizzo [joiebaby.com](http://joiebaby.com)

## Contenuto

Figure	1-6
AVVERTENZE	59
<b>Montaggio del carello</b>	<b>60</b>
Aprire il carrello	60
Montaggio delle ruote anteriori	60
Montaggio delle ruote posteriori	61
Montaggio barra per le mani	61
<b>Manovra del carello</b>	<b>61</b>
Regolazione dello schienale	61
Utilizzo della fibbia	61
Utilizzo della imbracatura per spalla e vita	61
Regolazione del supporto per le gambe	62
Utilizzo del gancio di bloccaggio anteriore	62
Utilizzo del freno	62
Utilizzo della tenda	62
Piegatura del carello	62
Utilizzo degli accessori	62
Cura e manutenzione	63

## Caso di emergenza

In caso di una emergenza o di un incidente, la cosa più importante è la cura del vostro bambino fornendo il pronto soccorso o cure mediche immediate.

## Informazioni sul prodotto

Leggete tutte le istruzioni di questo manuale prima di utilizzare il prodotto. Se avete domande, si prega di consultare il commerciante. Alcune caratteristiche possono variare secondo il modello.

<b>Prodotto</b>	Carello per bambini Literax™3
<b>Corrisponde per</b>	Bambino con peso fino a 15 kg (dalla nascita - 36 mesi)
<b>Materiali</b>	Plastica, metallo, tessuti
<b>No. brevetto</b>	Brevetti in attesa
<b>Prodotto in</b>	China
<b>Nome marca</b>	Joie
<b>Sito web</b>	<a href="http://www.joiebaby.com">www.joiebaby.com</a>
<b>Fabbricante</b>	Allison Baby UK Ltd

## Lista parti componenti

Assicuratevi che tutte le parti sono disponibili prima del montaggio. In caso di componenti mancanti contattare il commerciante locale. Senza bisogno di utensili per il montaggio.

1 Struttura carello	7 Supporto pe le gamba	11 Imbracatura per spalla	15 Pedale del frenofrontale
2 Ruote anteriori	8 Ruota anteriore	12 Manico	16 Supporto stoccaggio
3 Ruote posteriori	9 Bloccaggio asse	13 Finestra	17 Bloccaggio stoccaggio
4 Tenda	10 Cestino di stoccaggio	14 Ruota posteriore	
5 Cuscino per posto			
6 Barra per le mani			

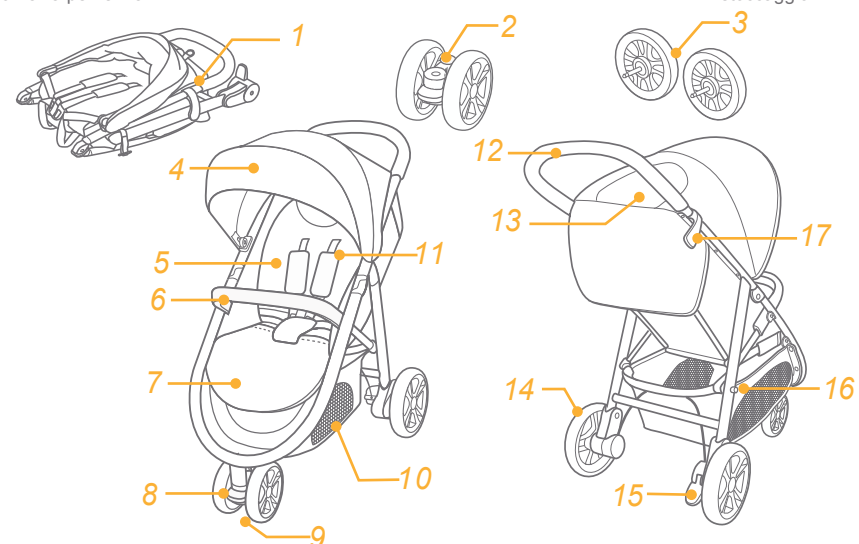

## Accessori (potrebbero non essere inclusi)

- 1 Parapioggia
- 2 Poggiapiedi
- 3 Caso supporto per le braccia

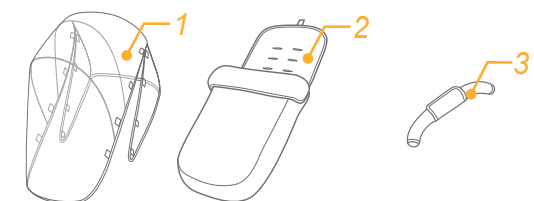

## AVVERTENZE

- ! **ATTENZIONE** Usate sempre la combinazione tra le piedi con la cintura per vita. Si consiglia di utilizzare le bretelle.
- ! **ATTENZIONE** Prima di utilizzare assicuratevi che tutti i dispositivi di bloccaggio vengono azionati.
- ! **ATTENZIONE** Non permettere al vostro bambino di giocare con questo prodotto.
- ! **AVVERTENZA** Prima dell'uso, assicurarsi che tutti i dispositivi di bloccaggio del seggiolino siano correttamente inseriti.
- ! È necessario che un adulto realizzi il montaggio.
- ! Utilizzate il carello per un bambino che pesa meno di 15 kg, Si se utilizza per bambini con un peso inadeguato questo può causare danni al carrello.
- ! Per evitare una condizione pericolosa, instabile non mettere un peso maggiore di 4,5 kg nel cestino di stoccaggio.
- ! Non lasciate il bambino incustodito. Guardate sempre il bambino mentre è nel carello.
- ! Utilizzate il carello solo per passeggiare un solo bambino e non più. Mai depositare borse, sacchetti, pacchetti o accessori nel manico o la tenda.
- ! Il sovraccarico, il piego in un modo improprio o l'uso di componenti di base di altri produttori può provocare danni al carrello, distruggerlo o renderlo insicuro. Leggete attentamente il manuale di istruzioni.
- ! Non utilizzare il passeggino con parti di altri produttori.
- ! Leggete tutte le istruzioni riportate nel manuale prima di utilizzare questo prodotto. Conservate il manuale di istruzioni per un riferimento futuro. Se non seguite queste avvertenze e le istruzioni, le conseguenze potrebbero essere gravi lesioni o la morte.
- ! Le cinture di sicurezza e i sistemi di mantenimento dovrebbero essere usati correttamente.
- ! Per evitare infortuni causati da cadute o diapositive, utilizzate cintura di sicurezza.
- ! Assicuratevi che quando regolate il carello il corpo del vostro bambino è lontano dalle parti in movimento.
- ! Il bambino può scivolare nelle aperture per le gambe e potrebbe essere strangolato se non si utilizza le imbracature.
- ! Non utilizzate mai il carello sulle scale o scale mobili.
- ! Tenete il prodotto lontano da oggetti ad alta temperatura, liquidi o oggetti elettronici.
- ! Non permettere al vostro bambino di stare in piedi nel carello o essere collocato con la testa verso la parte anteriore del carrello.
- ! Non mettete il carro nelle strade, piste o aree pericolose.
- ! Assicuratevi che tutti i meccanismi sono impostati correttamente prima di usare il carrello.
- ! Per evitare lo strangolamento, non individuare articoli con una cintura intorno al collo del vostro bambino, sospendete le cinture di questo prodotto o allegate queste ai giocattoli.

- ! Non mettete nulla sul manico per evitare il ribaltamento.
- ! Non sollevate il carello con il bambino all'interno.
- ! Non mettete un bambino nel cestino di stoccaggio.
- ! Per evitare il ribaltamento, non permettete al bambino di cavalcare sul carrello. Sollevate sempre il bambino del e nel carello.
- ! Per evitare di schiacciarsi le dita, aprire e piegare il carello attentamente.
- ! Assicuratevi che il carello è completamente aperto o piegato prima di consentire a un bambino di essere vicino al carello.
- ! Per la sicurezza del bambino, assicuratevi che tutti i componenti vengono assemblati e fissati opportunamente prima di usare il carrello.
- ! Per evitare lo strangolamento, assicuratevi che è un notevole divario tra il bambino e la tenda.
- ! Applicate sempre i freni quando parcheggiate il carello.
- ! Non utilizzate mai il carrello se è difetto o danneggiato.
- ! Il carrello deve essere utilizzato ad una velocità di passeggio.
- ! Questo prodotto non è destinato ad essere utilizzato per correre.
- ! Per evitare il soffocamento, prima di utilizzare questo prodotto, rimuovete i sacchetti di plastica e i materiali di imballaggio. I sacchetti di plastica e i materiali di imballaggio devono quindi essere tenuti lontano dai neonati e bambini.
- ! Questo prodotto non è adatto per l'uso mentre correte o camminate con i pattini.
- ! Il carello per neonati è raccomandato di essere utilizzato nella posizione più incline per i neonati.
- ! Il dispositivo di parcheggio deve essere attivato nel collocamento o il sollevamento del bambino.
- ! Assicuratevi che il carello è completamente aperto o piegato prima di consentire a un bambino di essere vicino al carello.
- ! Una dichiarazione che conferma che gli accessori non approvati dal produttore non saranno usati.
- ! Utilizzare sempre il sistema di sicurezza.
- ! Si raccomanda di utilizzare solo parti di ricambio fornite o raccomandate dal produttore/distributore.

## Montaggio del carello

Leggere attentamente tutte le istruzioni di questo manuale prima di montare ed utilizzare il prodotto.

### Aprire il carello

Separate la serratura di stoccaggio dal supporto di stoccaggio ❶ e sollevate la maniglia, un clic significa che il passeggino è completamente aperto. ❷

- ! Prima di continuare controllate se il carello è completamente aperto.

### Il montaggio delle ruote anteriori

Montate le ruote anteriori ai piedi anteriori. Controllate se le ruote sono collegate correttamente tirando i gruppi delle ruote. ❸ Per smontare la ruota anteriore separate la ruota dal piede anteriore ❹ - ❷ tirando il pulsante di rilascio ❹ - ❶

## Il montaggio delle ruote posteriori

Allineate la ruota posteriore con il vassoio posteriore e quindi inserirla per montarla. **5** Controllate se le ruote sono collegati correttamente tra impegnando i gruppi delle ruote.

Per smontare la ruota posteriore, separate la ruota posteriore del vassoio posteriore **6 - 2** premendo il pulsante di rilascio. **6 - 1**

## Montaggio barra per le mani

Allineate le estremità della barra per le mani con la corrispondente porta di montaggio e quindi collegarlo a bloccaggio. **7**

Per rimuovere la barra per mani premete il pulsante di rilascio **8 - 1** e tirate la barra per le mani. **8 - 2**

L'immagine **9** mostra il carrello completamente assemblato

## Manovra del carello

### Regolazione dello schienale

Recline Backrest

Tirate indietro lo schienale premendo il pulsante centrale del dispositivo di regolazione dell'angolo **10**

Sollevate lo schienale

Spingete lo schienale avanti tirando il posto dalla estremità del dispositivo di regolazione in angolo **11**

! Assicuratevi che l'inclinazione è regolata correttamente per l'uso.

### Utilizzo della fibbia

Disaccoppiamento della fibbia

Premete il pulsante centrale per disaccoppiare la fibbia. **12**

Lock Buckle

Regolate la cintura per vita con la sulle spalle **13 - 1**, e premete nel centro della fibbia. **13 - 2** Un cricchetto significa che ora la fibbia è stato completamente bloccata. **13 - 3**

! Per evitare lesioni gravi da cadute o scivoli dal carrello, sempre collegate il bambino con la imbracatura.

! Assicuratevi di proteggere il bambino in modo confortevole. Lo spazio tra il bambino e la cintura per spalla è quanto di una palma di spessore.

! Non incrociare le cinture per la spalla. Questo causara pressione sul collo del bambino

### Utilizzo delle imbracature per la spalla e la vita

! Per proteggere il bambino di cadute dal carello, dopo che posizionate il bambino nel seggiolino, controllate se le imbracature per la spalla e la vita sono alla altezza e lunghezza appropriata.

**14 - 1** Ancora A della imbracatura per la spalla

**14 - 2** Ancora B della imbracatura per la spalla

**14 - 3** Dispositivo di regolazione scivolante

Per un bambino più grande utilizzate l'ancora A della imbracatura per la spalla e i spazi per la spalla più alti. Per un bambino più piccole, utilizzate l'ancora B della imbracatura per la spalla e i spazi per la spalla più bassi.

Per regolare la posizione della regolazione del cablaggio, ruotate il dispositivo di regolazione al livello con la parte davanti. Passate sul spazio della imbracatura per la spalla davanti. **15** Attraversate di nuovo la zona più vicina all'altezza delle spalle del bambino. **16**

Utilizzate il dispositivo di regolazione scivolante per modificare la lunghezza della imbracatura **17 - 1**

Premete il pulsante **17 - 2** mentre fissate la imbracatura per la vita nella lunghezza appropriata. **17 - 3**

### Regolazione del supporto per le gambe

Il supporto per le gambe ha 2 posizioni

Il sollevamento del supporto per le gambe

Per sollevare il supporto per la gamba sollevate. Un cricchetto significa che supporto per la gamba è fissato

Abbassamento del supporto per le gambe

Premete il pulsante di regolazione su entrambi i lati del supporto per le gambe **18 - 1** e girate il supporto per le gambe verso il basso. **18 - 2**

### Utilizzo del blocco del gancio anteriore

Tirate i dispositivi di bloccaggio del gancio anteriore per mantenere la direzione di movimento. **19**

**Consiglio** Si raccomanda utilizzare i dispositivi di bloccaggio del gancio su superfici irregolari.

### Utilizzo del freno

Per bloccare le ruote, fate click su i pedali di freno. **20**

Per sollevare le ruote, solo sollevate i pedali di freno. **21**

**Consiglio** Utilizzate il freno ogni volta che viene fermato il carrello.

### Utilizzo della tenda

Per aprire o piegare la tenda tirate avanti o indietro.

La tenda può essere aperta completamente per proteggere il bambino dal sole svitando il gancio **22 - 1** e tirando la tenda davanti.

La tenda ha una finestra in cui è possibile vedere il bambino.

Tirate posteriore il pannello e collegate i dispositivi di fissaggio in velcro in modo da poter vedere il bambino **22 - 2**

! Il peso massimo totale della tasca della capottina non DEVE superare 0,5 kg

### Piegatura del carello

! Tirate verso l'alto la rete pieghevole e il quadro si pieghera automaticamente posteriormente **23 - 2**

Il blocco di stoccaggio otterranno automaticamente il supporto di stoccaggio e il passeggino può essere piegato e bloccato completamente. **23 - 3**

### Utilizzo degli accessori

Gli accessori possono essere commercializzati separatamente o è possibile di non essere disponibile a



seconda della regione.

## Utilizzo con il seggiolino per auto Joie

Nel utilizzo con il seggiolino per auto Joie gemm vedete le istruzioni riportate di seguito.

- ! In caso di problemi con l'uso del sistema di ritenuta per bambini, fare riferimento ai relativi manuali di istruzioni.
- ! Si prega di non piegare passeggino quando si collega il sistema di ritenuta.

## Utilizzo custodia per le gamba

La custodia pe piedi morbida fornisce al vostro bambino un ambito caldo e confortevole

Montate la custodia per piedi seguendo i passi.

1. Posizionate la custodia per le piedi sul posto dopo che avete aperto la cerniera, pasate la imbracatura per spalla, la impracatura per vita e la imbracatura con fissaggio tra le gambe attraverso quella porta **25**
2. Passate il laccio della parte superiore della custodia per piedi tra lo schienale e collegate al gancio di fissaggio **26**
3. Posizionate il bambino nella custodia per piedi, bloccate la cintrura di sicurezza e chiudete la serratura della custodia per piedi.

L'immagine **27** mostra la custodia per piedi completamente assemblata.

## Utilizzo della parapioggia

Per montare la parapioggia, posizionala sopra il carello e quindi fissate 7 paia di ganci e anelli di montaggio sulla parapioggia. **28**

- ! Prima di utilizzare la parapioggia, assicuratevi che la culla portatile e stata nella piu basa posizione.
- ! Quando si utilizza la parapioggia controllate sempre la ventilazione.
- ! Quando la parapioggia non si utilizza, controllate se è stata pulita e asciugata prima della piegatura.
- ! Se la parapioggia e sopra il carello, rimuovete sempre il coperchio per evitare tagli e strappi.
- ! Non piegate il passeggino dopo il assemblaggio della parapioggia.
- ! Non posizionate il bambino nel passeggino con la parapioggia installata in estate.

## Cura e manutenzione

- ! Il cuscino per la seduta rimovibile può essere lavata con acqua fredda e asciugata senza pieghe. Senza sbiancamento.
- ! Per pulire il quadro del carrello, usate solo sapone di Marsiglia e acqua calda. Non usate agenti di sbiancanto o detergenti.
- ! Occasionalmente controllate il carrello per paura che dovesse viti allentati, parti usurate, materiali o cuciture difetti. Sostituite o riparate quelle parti.
- ! Una esposizione eccessiva ai raggi solari o al calore può causare scolorimento o deformazioni delle parti.
- ! Se il carrello e umido, aprite la tenda e lasciatelo asciugarsi completamente prima di dipositarlo.
- ! Se le ruote squittiscono, utilizzate un olio leggero (es. Spray al silicio, olio contro il ruggine o olio per la macchina da cucire). È importante di mettere l'olio nel sistema delle ruote o nell'asso. **24**
- ! Quando si utilizza il passeggino sulla spiaggia, pulite completamente il carrello in seguito per rimuovere la sabbia e il sale dai meccanismi e i sistemi delle ruote.

# Note

# TR Joie™ Hosgeldiniz

Joie ailesine girdiginizin icin tebrik ederiz! Sizin cocugunuz seyhatina paylasmak icin cok mutlu yuz. Joie Litetrax™3 ile yurudugunuz zaman ve yuksek kaliteli bir cocuk arabasi kullanin, komple tasdikli, EN 1888:2012 avrupa standartlarina gore onayli. Urun en fazla 15 Kg cocugularin icin tasarlanmistir. Isbu kilavuz cok dikkatli okunuz ve cocugunuz en iyi korunmasi icin ve rahat bir gezmekicin tum adimlarin uygulanin.

## ONEMLI- Kullanim kilavuzu ileride referans olarak kullanmak uzere saklayiniz.

Klavuzlarin yuklenmesi icin Joiebaby.com adresine ziyaret edin ve daha fazla Joie ilginic urunlerin gorun

Garanti bilgisi icin lutfen joiebaby.com adresindeki web sitemizi ziyaret edin

## Icindekiler

Fotograflar	1-6
UYARILAR	67
<b>Cocuk arabasi montaji</b>	<b>68</b>
Cocuk arabasi acilmasi	68
On tekerlek montaji	68
Arka tekerlekler menotaji	68
El cubugu montaji	69
<b>Cocuk arabasi calismasini</b>	<b>69</b>
Sirtlik ayari	69
Toka kullanimi	69
Omuz ve bel kemerleri kullanimi	69
Destek ayagi ayari	69
On mili bloke kullanimi	70
Fren kullanimi	70
Golgelik kullanimi	70
Cocuk arabasi katlanmasi	70
Aksesuarlarin kullanimi	70
Omuz ve bel kemerleri kullanimi	70
Destek ayagi ayari	70
On mili bloke kullanimi	70
Fren kullanimi	71

## Acil

Acil ve kaza durumlarda, ilk once cocugunuz bakin ve ilk yordim ve tedavi vermek cok onemlidir

## Urunile ilgili bilgileri

Urunun kullanmadan once kullanma klavuzundan tum taliatlarin okunun. Eger sorun varsa tucarinin arayin. Bazen ozellikler modele gore degisir.

<b>Urun</b>	Litetrax™3 cocuk arabasi
<b>Uygunluk</b>	15 kg a kadar cocuklar icin (dogumdan -36 ay a kadar)
<b>Malzemeler</b>	Plastik, Demir ve kumas
<b>Patent no.</b>	Alinmak durumunda
<b>Uretilmis ulkede</b>	Cin
<b>Marka adini</b>	Joie
<b>Site web</b>	www.joiebaby.com
<b>Uretici</b>	Allison Baby UK Ltd

## Parca listesi

Montaj icin tum parcalari kullanilabilir oldugundan emin olun. Parcalari eksik olursa , yerel tucarin ile irtibat kurun. Montaj icin alet gerekmez.

1 Cocuk arabasinin cercevesi	5 Minder	10 Depolama sepeti	15 On fren pedali
2 On tekerlekler	6 El cubugu	11 Omuz kemeri	16 Depolama destegi
3 Arka tekerlekler	7 Destek ayagi	12 Kol	17 Depolama kiliti
4 Golgelik	8 On tekerlek	13 Pencere	
	9 Mil kilidi	14 Arka tekerlek	

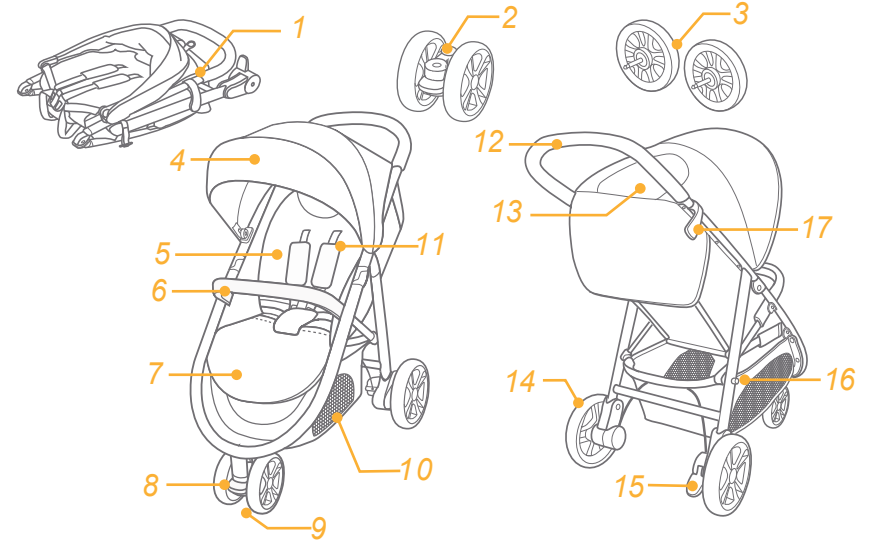

## Aksesuarlar (Satin alinan urune dahil olmayabilir)

- 1 yağmur kapak
- 2 Ayak ortusu
- 3 tampon çubuğu kumaş örtü

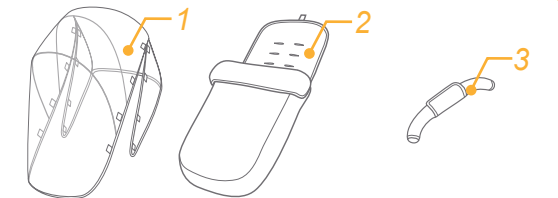

## UYARILAR

- ! DİKKAT Bel ve ayak arası kemerleri kullanın. Sirt için kemeri kullanmaya tevsi ediyoruz
- ! DİKKAT Kullanmaktan önce, tüm mandalların aktif olduğundan emin olun
- ! DİKKAT Çocuk ürünü ile oynamasını bırakmayın.
- ! UYARI Kullanmadan önce araba gövdesinin, oturma ünitesinin veya oto koltuğunun doğru şekilde monte edildiğinden emin olunuz.
- ! Montajı yetişkinler tarafından yapılır.
- ! Puset maksimum 15 kg a kadar çocuklar için üretilmiş. Yanlış bir ağırlık puseti bozabilir
- ! Telikeli şartları ve sabitleme eksikliğini önlemesi için , esya tasınma sepetinde 4,5 Kg fazla ağırlı koymayın.
- ! Cocugunuzu yalnız bırakmak tehlikeli olabilir. Puset icinden bulunduğun zaman her zaman cocugunuzu bakın.
- ! Puseti sagdece cocugu için kullanın. Puset kollarına ve golgeliklerine cantalar, alisveris ile icinde bulunan posetlerin, paket veya aksesuarları koymayın.
- ! Fazla yuk koyduğunuz zaman, yanlış katlamadığı zaman veya baska üreticinin parçaları kullandığınız zaman puset hasarlanabilir, bozabilir ve sabit olmayabilir. Kullanma Klavuzuna çok dikkatle okununuz.
- ! Baska üreticilerden parçalarını pusetine kullanmayın
- ! Cocugunuzu yalnız bırakmak tehlikeli olabilir. Puset icinden bulunduğun zaman her zaman cocugunuzu bakın. Isbu uyarıların ve kullanma klavuzunun yazılanların uygulanmaması tehlikeye veya olume yol açabilir.
- ! Emniyet kemerlerin ve bagalanma sistemleri doğru kullanmasına gerekiyor.
- ! Kayma veya dusmeden olan ağır yaralamalar önlemesi için, her zaman emniyet kemerlerin bagalayın
- ! Puset ayarlamaları yapıldığı zaman , pusetin hareket eden yerlerde yanında cocugu olmadigina emin olun.
- ! Emyet kemerlerin kullanmadığınız zaman, ayak için boş yerlerde cocugu kayabilir ve bogulabilir.
- ! Merdivenlerin veya yuruyen merdivenlerinde puseti kullanmayın.
- ! Yuksek sicaklikta, sivi ve elektronik nezmeler uak tutun
- ! Cocugu, puset icinde ayakta durmasını veya kafasını puset onude durmasını bırakmayın.
- ! Sokakta, egim pozisyona ve tehlikeli yerlerde bırakmayın
- ! Puset kullanmadan önce tüm cihazları sabitlestigine emin olun.
- ! Bogulmasını önlemesi için, cocugun bogaaazın yanında ip ile olan nezneler, ürün askiya elemanlar, ve ip ile bagalanmış oyuncakları bırakmayın.
- ! Devirmesini önlemek için kolda his bir sey koymayın.
- ! Cocugun icinden ldugun zaman puseti kaldirmayın.
- ! Cocugun tasınması için seeti kullanmayın.
- ! Devirmesi önlemek için cocugun kendisi pusete girmesine bırakmayın. Icinde vedisariya siz cocugun koyun.

- ! Parmakların sikistirmemesini için, çok dikkatli puseti acın ve katlanın.
- ! Cocugun yanında bırakmadan önce puset tam acık ve katlanmış olduğuna emin olun.
- ! Cocugun güvenliği sağlanmak için, kullanmadan önce pusetin tüm parçaları iyi monte ve sabitlestme yaptığınızda emin olun.
- ! Bogulması önlemesi için , cocugun golgelik yanında olamadigina emin olun.
- ! Puset durduğunuz zaman , frenleri aktive yapın.
- ! Puset hasarlı veya bozuk olursa ozaman onun kullanmayın
- ! Normal yurumek hizi ile puseti kullanılacak. Ürün kosma amacına yapılmaması.
- ! Cocugun bogulmamasını için, isbu ürün kullanmadan önce plastic ambalajı çıkarın. Plastik torbaları ve ambalajları bebeklerden ve küçük çocukların uzak durmasına gerekiyor
- ! Kosmak ve kaymak yaptığınız zaman ürünün kullanmayın.
- ! Dogumdan itibaren hamak tasarlanmış, ve yeni doğan bebekler için maksimum egim pozisyona ayarlanmasını kullanmaktan tavsi ediyoruz.
- ! Park etme cihazın, cocugun puset icinde koyduğunuz ve cikartığınız zamanda aktive edin.
- ! Cocugun yanında bırakmadan önce puset tam acık ve katlanmış olduğuna emin olun.
- ! Distribütör veya üretici tarafından sağlanan yedek parçaları kullanılmalıdır.
- ! Üretici tarafından önerilen yada üretilen aksesuarlar dışında başka bir aksesuar kullanmayınız.

## Cocuk arabasi montaji

Ürünü monte ve kullanmadan önce ulanma klavuzunun talimatları çok dikkatli okuyun

### Cocuk arabasi acmasını

Depolama kiliti depolama destekten ayırlayın ① ve sonradan kolu yukariya kaldırın , bir ses duyduğuna zaman bebek arabasi tamamen acık olduğu anlamına gelir. ②

! Devam etmeden önce, ürünün tam acıldigina kontrol edin

### On tekerlek montaji

On destegine on tekerlek ontej edin. Tekerleklerin iyi sabitlestirdigine kontrol etmesi için , tekerlek toplulugunu cektirme yaptığınız ⑤ On ayakların demonte yapmak için, on ayaklardan tekerleklerin cikartın ④ - 2 serbest brakma zimbalar basıldığınız zamanda. . ④ - 1

### Arka tekerlekler montaji

Arka tekerlek ve arka destek ile sıralayın ve monte etmesi için icinde sokun. ⑥ Tekerleklerin iyi sabitlestirdigine kontrol etmesi için , tekerlek toplulugunu cektirme yaptığınız. Arka tekerleğin cikartması için tekerlek , arka destekten cikartın ⑥ - 2 serbest brakma dugmesini bastırın. ⑥ - 1

## El cubugun montaji

I cubugu sonun destegi ve uygun olan sabitleme yeri siralayin ve sonradan bloke etmesi icin icinde sokun. 7  
El cubugu demonte yapmak icin serbest brakma dugmesini bastirin 8 - 1 ve sonradan el cubugu cekin. 8 - 2

9 Fotoğraftan monte edilmiş bebek arabasını gösteriyor.

## Bebek arabasi calistirmasini

### Arkalik ayari

Arkalik geri egin

Acı ayarlayıcı cihazın ortadan bulunan dugmeye bastirarak arkaligi arkaya cekin 10

Arkalik kaldirin

Acı ayarlayıcı cihazın ucundan olan filesine cekerek arkaligi onude itigin 11

! kullanmak icin olan egin uygun olduguna emin olun.

### Toka kullanimi

Toka brakmasi

Tokaya serbest brakmasi icin merkezden bulunan dugmenin bastirin. 12

Tokanın blokese

Omuz ve bel tokasını ayarlayın 13 - 1 ve ortadan bulunan tokasını icinde sokun 13 - 2 bir ses duyduğunuz zaman komple kapanmış demektir. 13 - 3

! Cocugun kaymasın ve dusmesin nedeni ile olan ağır yaralar onlemek icin, her zaman bagalana eminiyet kemerlerin ile korun.

! Cocugun sabit koyduğuna emin olun. Cocuguk ve kemer arasında boslukların yaklaşık bir elde olmasını gerekiyor.

! Emniyet keelerinin bir birne gecirmeyin. Boylece cocugun boyunu bastiriyorsunuz.

### Omuz ve boy kemerlerin kullanimi

! Dusme nedenlerini cocugu koruması icin, cocugun sandalyede koyduktan sonra, emniye kemerlerin uygun yuksekligine ve uzunluguna takildigina kontrol edin.

14 - 1 Omuzların bagalanması icin eminiyet kemeri cihazı A

14 - 2 Omuzların bagalanması icin eminiyet kemeri cihazı B

14 - 3 Ayarlama cihazı

Buyuk cocular icin kemerlerin bagalanmak cihazı omuz icin A, ve yukardaki olan delikleri icin kullanin. Kucuk cocukları icin kemerlerin bagalanmak cihazı omuz icin ve asagidaki olan delikleri icin kullanin

Pozisyonu ayarlamak icin omu icin emniyet kemeri bagalanmak cihazı kullanin ve on tarafın seviyesini a kadar kolu cevirin. Arka kemeri deliginden cihazı onunde cektirin. 15 Yeniden cocugun en yuksek omuzların pozisyona en yakin delikten cihazın cektirin. 16

Kemerlerin uzunlugunu ayarlanması icin yarılanma cihazı kullanin. 17 - 1 17 - 2

Dugmeye bastirin , ve ayni zamanda istedigini olcude orta keerin cektirin. 17 - 3

### Ayak destegi ayarlanması

Ayak icin destegi 2 pozisyonu ver.

Ayak icin destegi kaldirmasi

Ayak icin destegi kaldirmasi icin onun kaldirin. Bir ses duyduğunuz zaman ayak icin destegi sabitlestigine demektir.

Ayak destegi indirmesi

Ayak icin destegin ayarlama dugmelerini tum tarafları bastirin 18 - 1 ve ayak destegi cihazın asagida cevirin. 18 - 2

### On mili blokenin kullanimi

Hareket yonu tutmak icin on mili bloke cihazları cekin 19

**Fikir** Mili bloke cihazı kullanmasını duzgun yuzeylerinde kullanmasına tavsi edilir.

### Utilizzo del freno

Tekerlekler bloke etmek icin fren pedalları asagidaki bastirin. 20

Tekerlekler serbest brakması icin fren pedallarını kaldirin. 21

**Fikir** Bebek arabası durduğun zaman her zaman freni kullanin..

### Golgelik kullanimi

Golgeligin acmak veya katlanmak icin onunde veya arkaya cekin.

Bebegin gunsten korumak icin kancanın acilinceye golgelik komple acilir 22 - 1 ve golgelik onunde cekin.

Golgelik bir penceresi var ve o pencerede cocugu gorebilirsiniz. Paneli arkaya cekin ve cocugu gormek icin kancanın sabitleme deliginde koyun. 22 - 2

! Tepelik cebinin toplam maksimum ağırlığı 0,5 kg'ı AŞMAMALIDIR

### Bebek arabasi katlanimi

! bebek arabası katlanmadan once golgeligi katlanin.

Katlanma filesi yukariya cektirin ve cercevesi arkada otomatik katlanacak. 23 - 2

Depolanma icin kiliti depolama desteginde otomatik bagalanacak, ve sonradan bebek arabası katlanabilir ve komple bloke edebilir. 23 - 3

### Aksesuar kullanimi

Satin alınan urune dahil olmayabilir.

### Joie oto koltugu il beraber kullanimi

Joie gemm oto koltugu ile beraber kullandigin zaman asagidaki yazılan talimatları okuyun.

! Eger arabası ve adaptorun ile ilgili kullanmaktan proble cikarsa, ozaman kullanma kilavuzunu okuyun.

! Çocuk koltuğu takarken puset kat etmeyiniz.

### Ayak ortusu kullanimi

Ayak ortusu yumusak ve sicak ve konforlu bir cevreye sizin cocuguna saglanıyor.

## Note

Asagidaki yazilan adimlar uygulanan ayak ortusu montaj edilir.

1. Fermoarun acildikten sonra ayak ortusu yerlestirin, ve omuzlar , boy ve ayaklar arasinda sabitlesmek icin ustunde kemerlerin cekin. 25
2. Sabitlesme buklenin ayak ortusuna ust taraftaya sirtligina gecirin ve sonradan sabitlesme kananina yerlestirin. 26
3. Ayak ortusu icinde cocugu sokun , guvenlik tokenin bloke edilen ve sonradan ayak ortunun fermoari kapatın. 27 Fotograf montaj edilen bir ayak ortusu gorsterir.

### Yagmur ortusu kullanimi

Yagmur ortusu montaji etmesi icin , ilk once bebek arabasina ustunde yerlestirin ve sonradan olan cif 8 adet zimbalar yapistirin. 28

- ! Yagmur ortusu kullanmadan once , en dusuk pozisyona olan arkalin ayarlandigina ve cocugu sandaliyesi sabitlestigine emin olun.
- ! Yagmur ortusu kullandigin zaman havalandirmasini kontrol edin.
- ! Yagmur ortusu kullanmadigin zaman , katlanmadan nce temizlendigine ve kurulduguna emin olun.
- ! Kesimi ve yirtmasin onlemek icin yagmur ortusu bebek arabasin ustunde cikartin.
- ! Yagmur ortusu montaj edildikten sonra bebek arabasini katlanmayin.
- ! Sicak mevsinden montaj edildigin yagmur ortusunu cocugunuzun bebek arabasi icinde koymayin.

### Bakim ve onarim

- ! Cikarilan minderler soguk suyu ile yikanilabilir ve kurutmak icin dogal kurulmasini brakilacak. Camasir suyu kulanmayin
- ! Puset cercevisi temizlemek icin normal sabon kullanin ve sicak suyu. Deterjan ve camasir suyu kullanmayin.
- ! Surekli puset gevsemis vidalar, parcalarin bozulmasina, kumas yirtmasina ve yapistirmis nezneler ve dikislerine icin kontrol edin. Yedek parcalarin degisirin veya amir edin.
- ! sicaktan veya guneste uzun zaman kaldigidan urunun solmasini ve parcalarin deforme olmasini nedeni olabilir.
- ! Eger pusetin irlanmasini olursa , gogeligi acin ve depolamadan once iyi kurutmasina brakin.
- ! Eger tekerleklerden ses gelirse, hafif bir yag kullanin( ornek olarak silikonlu bir spray, paslanmaya karsi bir yag, veya dikis makinelerinin icin bir yag kullanin). Tekerlek toplugumunda ve aksina yag koymasini onemlidir. 24
- ! Eger puset plajda kullanirsa, ozaman kullanildigiktan sonra kumu ve tuzu tekerleklerin topluluktan ve mekanizmalardan uzaklastimak icin komple temizlenin .

## RU Поздравляем!

Поздравляем вас с тем, что вы стали частью семьи Joie! Мы очень рады быть частью путешествия вашего малыша. Во время путешествия с Joie Litetrax™3, вы будете использовать высококачественную, полностью сертифицированную коляску. Этот продукт подходит для использования детей весом до 15кг. Пожалуйста, внимательно прочтите это руководство, чтобы обеспечить комфортное путешествие и наилучшую защиту для вашего ребенка.

### Пожалуйста, храните руководство по эксплуатации для дальнейшего использования.

Посетите сайт [joiebaby.com](http://joiebaby.com), чтобы скачать инструкцию или увидеть больше интересных товаров Joie.

Для получения информации по гарантии, пожалуйста, посетите наш сайт [joiebaby.com](http://joiebaby.com)

## Содержание

Изображения	1-6
Предостережения	75
<b>Сборка коляски</b>	<b>76</b>
Открытие коляски	76
Сборка передних колёс	76
Сбока задних колёс	76
Сборка бампера	76
<b>Использование коляски</b>	<b>77</b>
Регулировка наклона спинки	77
Использование пряжки	77
Использование плечевого и поясного ремня	77
Регулировка подножки	77
Использование фиксатора передних колёс	78
Использование тормоза	78
Использование капюшона	78
Складывание коляски	78
Аксессуары	78
Обслуживание и уход	79

## Непредвиденный случай

В случае чрезвычайной ситуации или аварии, самое главное, чтобы вашему ребенку была оказана своевременная медицинская помощь.

## Информация о коляске

Перед началом использования обязательно прочтите все инструкции в этом руководстве. Если у вас возникли дополнительные вопросы, обращайтесь к продавцу. Некоторые функции могут отличаться в зависимости от модели.

<b>Наименование</b>	Коляска Litetrax
<b>Пригодно для</b>	Ребёнка до 15кг (От рождения до 36 месяцев)
<b>Материал</b>	Пластик, металл, текстиль
<b>Патент №</b>	В ожидании патента
<b>Сделано в</b>	Китае
<b>Бренд</b>	Joie
<b>Веб-сайт</b>	<a href="http://www.joiebaby.com">www.joiebaby.com</a>
<b>Производитель</b>	Allison Baby UK Ltd

## Схема

Пожалуйста, перед сборкой убедитесь, что все составляющие в комплекте и обратитесь к продавцу, в случае отсутствия какой-либо части комплектации. Для сборки не нужны инструменты.

- |                   |                   |                   |               |
|-------------------|-------------------|-------------------|---------------|
| 1 Коляска         | 6 Бампер          | 11 Плечевые ремни | 16 Фиксаторы  |
| 2 Передние колёса | 7 Подножка        | 12 Ручка          | 17 сложенного |
| 3 Задние колёса   | 8 Передние колёса | 13 Окошко         | состояния     |
| 4 Капюшон         | 9 Фиксатор колёс  | 14 Задние колёса  |               |
| 5 Подушка сиденья | 10 Корзинка       | 15 Тормоз         |               |

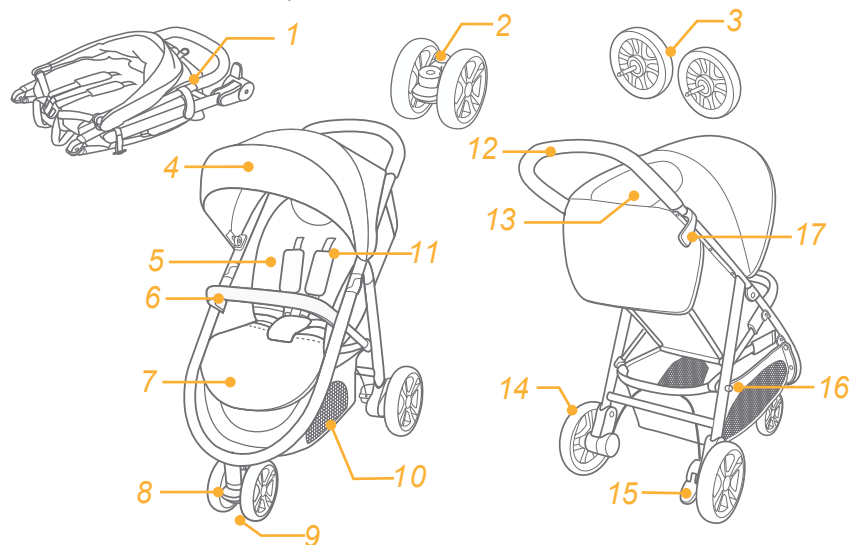

## Дополнительные аксессуары

(не включены в основную комплектацию)

- 1 Дождевик
- 2 Чехол на ноги
- 3 Чехол для бампера

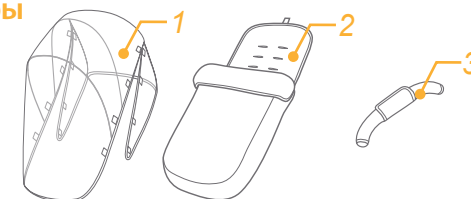

## Предостережения

- ! **ВНИМАНИЕ** Всегда используйте ремни безопасности.
- ! **ВНИМАНИЕ** Перед использованием убедитесь, что все механизмы защёлкнуты.
- ! **ВНИМАНИЕ** Не позволяйте ребенку играть с коляской.
- ! **ВНИМАНИЕ** Перед использованием убедитесь, что сиденье или крепления автокресла надежно зафиксированы на раме коляски
- ! Использование коляски ребенком весом более 15кг может привести к повреждению коляски.
- ! Не кладите более 4,5кг в корзину, это может привести к нестабильности коляски и опасности.
- ! Никогда не оставляйте ребенка без присмотра. Всегда держите ребенка в поле зрения, пока он в коляске.
- ! Никогда не сажайте нескольких детей в коляску. Никогда не вешаете сумки, пакеты на ручку коляски или капюшон.
- ! Перегрузка, неправильное складывание или использованием комплектующих производителей может привести к поломке коляски. Внимательно читайте руководство по эксплуатации.
- ! Пожалуйста, прочтите все инструкции в данном руководстве перед использованием коляски. Пожалуйста, храните руководство по эксплуатации для дальнейшего использования.
- ! Ремни безопасности обязательно нужно использовать правильно.
- ! Ребёнок может сползти из коляски, если не использовать ремни безопасности.
- ! Убедитесь, что ваш ребёнок защищён от движущихся частей при регулировке коляску.
- ! Никогда не используйте коляску на лестницах и эскалаторах.
- ! Беречь от объектов высокой температуры, жидкостей и электроники.
- ! Никогда не позволяйте вашему ребенку стоять или сидеть в коляске против хода движения.
- ! Никогда не оставляйте коляску на дорогах, склонах или опасных местах.
- ! Удостоверьтесь, что все части коляски собраны правильно.
- ! Во избежание удушья, не вешайте предметы на шею вашего ребенка.
- ! Не ставьте ничего на ручку коляски, чтобы избежать переворачивания коляски.
- ! Не поднимайте коляску вместе с ребёнком.
- ! Не используйте корзину как переноску для ребёнка.
- ! Во избежание опрокидывания, никогда не позволяйте ребенку залезать в коляску самому. Всегда поднимайте и сажайте вашего ребёнка.
- ! Во избежание защемления пальцев, будьте внимательно во время складывания коляски.
- ! Удостоверьтесь, что коляска полностью сложена или разложена, прежде чем подпускать ребёнка.
- ! Для безопасности вашего ребенка, пожалуйста, убедитесь, что все механизмы закреплены, прежде чем использовать коляску.

- ! Всегда зажимайте тормоза при парковке коляски.
- ! Прекратите использовать коляску, если она повреждена или сломана.
- ! Коляска предназначена для ходьбы с ней. Она не рассчитана на бег.
- ! Во избежание удушья, снимите всю упаковку перед использованием коляски. Пластиковые пакеты и другие упаковочные материалы нужно держать вдали от детей.
- ! Коляска не предназначена для бега или катания на ней.
- ! Если коляска используется с переноской, то рекомендуется откинуть спинку на максимум.
- ! Всегда зажимайте тормоза когда усаживаете или вытаскиваете ребёнка из коляски.
- ! Коляска в сочетании с переноской не заменяет кровать. Если ваш ребёнок хочет спать, то он должен спать в кровати.
- ! Не ставьте на лоток предметы, которые могут причинить вред малышу и коляске.
- ! Не следует использовать нерекомендованные производителем аксессуары.
- ! Всегда используйте ремни безопасности.
- ! Следует использовать только предоставленные или рекомендованные производителем/ дистрибьютором запасные части.

## Сборка коляски

Перед сборкой и использованием коляски, пожалуйста, прочтите руководство полностью.

### Открытие коляски

Отсоедините фиксатор **1**, а затем поднимите ручку вверх **2**. Звук щелчка будет означать, что коляска полностью открыта.

- ! Перед продолжением, удостоверьтесь, что коляска полностью открыта.

### Сборка передних колёс

Вставьте передние колёса в отверстия. Убедитесь, что колёса надёжно зарецеплены, потянув их обратно. **3**  
Разожмите штырьки **4 - 2**, чтобы отсоединить колесо. **4 - 1**

### Сбока задних колёс

Вставьте задние колёса в отверстия. Убедитесь, что колёса надёжно закреплены, потянув их обратно. **5**  
Нажмите на кнопку **6 - 2**, чтобы отсоединить колесо. **6 - 1**

### Сборка бампера

Соедините бампер с отверстиями в подлокотнике и вставьте до щелчка. **7**  
Чтобы отсоединить бампер, нажмите кнопку **8 - 1**, и вытяните бампер. **8 - 2**  
Полностью собранная коляска показана на рис. **9**

## Использование коляски

### Регулировка наклона спинки

Чтобы опустить спинку, зажмите кнопку и тяните спинку вниз. **10**

Чтобы поднять спинку, тяните шнурок на себя и толкайте спинку вверх. **11**

! Перед использованием убедитесь, что уровень наклона выставлен правильно.

### Использование пряжки

Расстегнуть пряжку

Нажмите центральную кнопку, чтобы расстегнуть пряжку. **12**

Застегнуть пряжку

Соедините поясную и плечевую пряжку **13 - 1**, и защёлкните с центральной пряжкой. **13 - 2**

Щелчок означает, что пряжка полностью собрана. **13 - 3**

! Чтобы избежать серьезных травм от падения, обязательно закрепляйте вашего ребенка ремнями.

! Убедитесь, что ваш ребенок хорошо закреплен и пространство между ребенком и ремнем примерно равно толщине одной руки.

! Не перекрещивайте ремни безопасности, они могут давить на шею ребенка.

### Использование плечевого и поясного ремня

! После того как вы пристегнули ребенка, проверьте высоту и длину ремней безопасности.

**14 - 1** Якорь плечевого ремня безопасности А

**14 - 2** Якорь плечевого ремня безопасности В

**14 - 3** Регулятор

Для крупного ребенка, используйте якорь А и самый высокий слот. Для маленького ребенка, используйте якорь В и самый низкий слот.

Чтобы изменить положение плечевого ремня, вытащите якорь через отверстие в спинке. **15** и проденьте его через отверстие, которое ближе по высоте к плечам ребенка. **16**

Используйте регулятор для изменения длины ремней. **17 - 1**

Зажмите кнопку **17 - 2**, и настраивайте нужную длину поясного ремня безопасности. **17 - 3**

### Регулировка подножки

У подножки есть 2 уровня наклона.

Чтобы поднять подножку, просто толкайте её. Щелчок будет означать, что подножка поднята и зафиксирована.

Чтобы опустить подножку, нажмите на кнопки по обе стороны подножки **18 - 1**, и опустите её вниз. **18 - 2**

### Использование фиксатора передних колёс

Опустите вниз фиксатор, чтобы зафиксировать колёса. **19**

**Подсказка** Рекомендуется зафиксировать колёса на неровной поверхности.

### Использование тормоза

Чтобы зафиксировать тормоза, нажмите на педаль тормоза. **20**

Поднимите педаль, чтобы освободить их. **21**

**Подсказка** Всегда используйте тормоз, когда коляска стоит.

### Использование капюшона

Капюшон можно открыть или закрыть, просто потяните или сложите его.

Чтобы полностью открыть капюшон и защитить вашего ребенка от солнца, расстегните молнию и раскройте его. **22 - 1**

На капюшоне есть окошко, через которое вы можете видеть ребенка.

Сверните ткань и закрепите её. **22 - 2**

! В карман на капюшоне нельзя класть больше 0,5кг.

### Складывание коляски

! Сложите капюшон перед складыванием коляски.

Дёрните за ручки и коляска сложится автоматически. **23 - 2**

Фиксатор автоматически закрывается, когда коляска будет полностью сложена. **23 - 3**

### Аксессуары

Количество дополнительных аксессуаров зависит от вашего региона и может продаваться отдельно.

### Использование с авто-люлькой Joie

При использовании автолюльки Joie Gemm, следуйте инструкциям.

! При возникновении проблем с использованием коляски с адаптером, см. руководство по их эксплуатации.

! Не складывайте коляску с авто-люлькой.

### Чехол на ноги

Чехол на ноги поможет вашему ребенку не замёрзнуть.

Чтобы прикрепить чехол на ноги, выполните следующие действия:

1. Положите чехол на ноги на коляску, предварительно расстегнув его. Проденьте ремни безопасности через отверстия в чехле. **25**
2. Закрепите липучки на тыльной стороне спинки. **26**
3. Положите ребенка в чехол, застегните ремни безопасности и застегните чехол. Установленный чехол на ноги показан на рис. **27**



## Дождевик

Чтобы закрепить дождевик, натяните его на коляски и закрепите 8 липучек на коляске. <sup>23</sup>

- ! Перед использованием дождевика, пожалуйста, убедитесь, что спинка была установлена в самое низкое положение и переноска закреплена.
- ! Пожалуйста, проверяйте вентиляцию при использовании дождевика.
- ! Перед тем как сложить дождевик, убедитесь что он чистый и сухой.
- ! Не складывайте коляску с дождевиком на ней.
- ! Не сажайте вашего ребёнка в коляску с дождевиком в жаркую погоду.

## Обслуживание и уход

- ! Подушку сиденья можно стирать в холодной воде и сушить, не выжимая её. Не используйте отбеливатель.
- ! Чтобы очистить раму коляски, используйте мыло и тёплую воду. Не используйте отбеливатель или моющее средство.
- ! Время от времени, проверяйте коляску на предмет раскрутившихся болтов, изношенных деталей, порванного текстиля или разошедшихся швов. Поменяйте или отремонтируйте непригодные части.
- ! Воздействие солнечных лучей или жара может привести к выцветанию или деформации деталей.
- ! Если коляска намочла, то откройте капюшон и дайте ей высохнуть, перед тем как её убрать.
- ! Если колёса скрипят, используйте жидкое масло (например: силиконовый спрей, антикоррозийное масло или масло для швейных машин). Важно, чтобы масло попало на ось колеса. <sup>24</sup>
- ! После использования коляски на бездорожье, полностью очистите её, чтобы удалить песок и грязь с механизмов и колесных узлов.

## Для записей

## PL Gratulacje

Gratulujemy dołączenia do rodziny Joie! Cieszymy się, że możemy brać udział we wspólnej podróży z Tobą i Twoim dzieckiem. Podróż z wózkiem Litetrax™3 to gwarancja użytkowania wysokiej jakości, w pełni certyfikowanego wózka dziecięcego, zgodnego z europejską normą bezpieczeństwa EN 1888:2012. Wózek ten przeznaczony jest do użytkowania dla dzieci poniżej 15 kg. Prosimy o uważne zapoznanie się z instrukcją obsługi i użytkowanie wózka zgodnie ze wskazówkami w niej zawartymi - zapewni Ci to komfort jazdy oraz bezpieczeństwo dla Twojego dziecka.

### Ważne! Zachowaj tę instrukcję obsługi do wykorzystania w przyszłości.

Odwiedź nas na stronie joiebaby.com i zapoznaj się z produktami marki Joie.

W celu uzyskania informacji o gwarancji odwiedź naszą stronę internetową joiebaby.com

## Spis treści

Rysunki	1-6
OSTRZEŻENIA	83
<b>Montaż wózka</b>	<b>84</b>
Rozkładanie wózka	84
Montaż przedniego koła	85
Montaż tylnych kół	85
Montaż podnóżka	85
<b>Użytkowanie wózka</b>	<b>85</b>
Regulacja oparcia	85
Użycie zapięcia pasów bezpieczeństwa	85
Użycie pasów naramiennych i biodrowych	85
Regulacja podnóżka	86
Użycie blokady obrotowego przedniego koła	86
Użycie hamulca	86
Użycie budki	86
Składanie wózka	86
Użycie akcesoriów	86
Pielęgnacja i konserwacja	87

## W razie wypadku

W razie wypadku najważniejsze jest, aby udzielić dziecku niezwłocznie pierwszej pomocy i opieki lekarskiej.

## Dane techniczne

Przed rozpoczęciem użytkowania fotelika prosimy zapoznać się z instrukcją. Wszelkie dodatkowe pytania prosimy kierować bezpośrednio do punktu sprzedaży. Niektóre cechy mogą się różnić w zależności od modelu.

**Produkt:** Wózek dziecięcy Litetrax™3  
**Produkt przeznaczony dla:** dzieci poniżej 15 kg (od urodzenia do 36 miesiąca)  
**Materiały:** Tworzywa sztuczne, metale, tkaniny  
**Nr patentu:** Złożono zgłoszenia patentowe  
**Kraj produkcji:** Chiny  
**Marka:** Joie  
**Witryna internetowa:** www.joiebaby.com  
**Producent:** Allison Baby UK Ltd

## Spis części

Przed montażem upewnij się, że nie brakuje jakiegokolwiek części wózka. Jeśli brakuje jakiejś części, skontaktuj się ze swoim sprzedawcą. Żadne dodatkowe narzędzia nie są wymagane do montażu.

- |                  |                                       |                     |                               |
|------------------|---------------------------------------|---------------------|-------------------------------|
| 1. Stelaż wózka  | 6. Pałak                              | 10. Kosz            | 15. Hamulec                   |
| 2. Przednie koło | 7. Podnóżek                           | 11. Pasy naramienne | 16. Bolec blokady składania   |
| 3. Tylna koła    | 8. Przednie koło                      | 12. Rączka          | 17. Zatrask blokady składania |
| 4. Budka         | 9. Blokady przedniego obrotowego koła | 13. Okienko         |                               |
| 5. Siedzisko     |                                       | 14. Tylna koła      |                               |

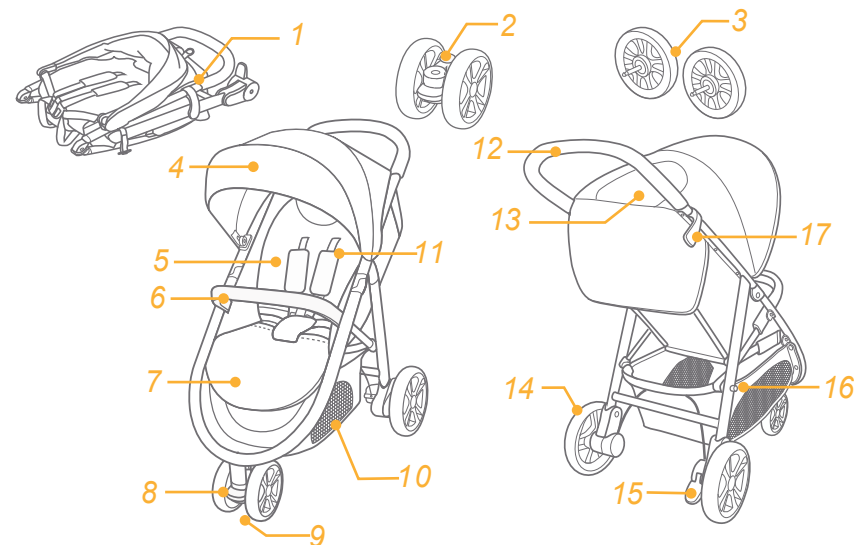

## Akcesoria dodatkowe

(Mogą nie być dołączone do zestawu z wózkiem)

1. Osłona przeciwdeszczowa
2. Śpiworek
3. Pokrowiec na pałak

Akcesoria dodatkowe mogą być dostępne w sprzedaży oddzielnie lub mogą nie być dostępne w Twoim rejonie sprzedaży.

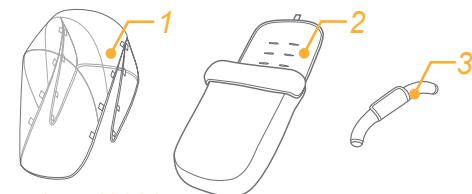

## OSTRZEŻENIA

- ! OSTRZEŻENIE Zawsze należy używać pasa krokowego w połączeniu z pasami biodrowym. Zaleca się także używania pasów naramiennych.
- ! OSTRZEŻENIE Upewnij się, że wszystkie mechanizmy składania zostały zablokowane.
- ! OSTRZEŻENIE Nigdy nie pozwalaj Twojemu dziecku na zabawę tym produktem.
- ! OSTRZEŻENIE Przed użyciem sprawdź, czy urządzenia montażowe fotelika samochodowego są prawidłowo podłączone.
- ! Do montażu wózka wymagana jest wyłącznie osoba dorosła.
- ! Wózek powinien być używany wyłącznie dla dzieci poniżej 15 kg. Używanie wózka dla dzieci powyżej tej wagi powoduje jego uszkodzenie.
- ! Aby uniknąć zagrożenia dla stabilności wózka, nie należy umieszczać w koszu do przechowania przedmiotów o wadze powyżej 4,5 kg.
- ! Nigdy nie pozostawiaj dziecka bez opieki. Zawsze uważaj na dziecko pozostawione w wózku.
- ! Wózek jest przeznaczony wyłącznie do przewożenia jednego dziecka. Nigdy nie umieszczaj torebek, foreb z zakupami, bagaży lub innych przedmiotów na rączce lub budce wózka.
- ! Przeciążenie wózka, nieprawidłowe jego składanie lub używanie akcesoriów innych producentów może spowodować uszkodzenia, złamanie lub inne niebezpieczeństwa dla wózka. Zapoznaj się dokładnie z instrukcją obsługi wózka.
- ! Nigdy nie używaj wózka z częściami pochodzącymi od innego producenta.
- ! Zapoznaj się dokładnie z całą zawartością instrukcji przed użyciem produktu. Zachowaj instrukcję do wykorzystania w przyszłości. Niestosowanie się do ostrzeżeń i wskazówek zawartych w instrukcji obsługi wózka może powodować poważne zranienia oraz śmierć.
- ! System zabezpieczenia i pasy bezpieczeństwa muszą być używane prawidłowo.
- ! W celu uniknięcia poważnych obrażeń w wyniku wypadnięcia lub ześlizgnięcia się dziecka z wózka zawsze używaj pasów bezpieczeństwa.
- ! Zawsze upewnij się, że dziecko znajduje się w bezpiecznej odległości od ruchomych elementów wózka w chwili montażu i regulacji wózka.
- ! Dziecko może ześlizgnąć się do otworów na nogi i udusić, jeśli pasy bezpieczeństwa nie są używane.
- ! Nigdy nie używaj wózka na schodach i schodach ruchomych.
- ! Trzymaj produkt zawsze z dala od źródeł wysokiej temperatury, płynów i elektroniki.
- ! Nigdy nie pozwalaj, aby Twoje dziecko stało na wózku lub leżało w nim z główką zwróconą do przodu wózka.
- ! Nigdy nie umieszczaj wózka na drogach, zboczach lub innych niebezpiecznych obszarach.
- ! Upewnij się przed użyciem wózka, że wszystkie mechanizmy są ustawione prawidłowo.
- ! Aby uniknąć uduszenia dziecka, NIGDY nie umieszczaj przedmiotów z sznurkami lub tasiemkami, pasków tego wózka lub pasków dołączonych do zabawek wokół szyi dziecka.
- ! Aby uniknąć przewrócenia wózka, NIGDY nie umieszczaj jakichkolwiek przedmiotów na rączce wózka.

- ! NIE WOLNO podnosić wózka, gdy dziecko jest w wózku.
- ! NIGDY nie używaj kosza na zakupy do przenoszenia dziecka.
- ! Aby uniknąć przewrócenia wózka, nigdy nie pozwól dziecku wspinać się na wózek. Zawsze należy podnieść dziecko i wyjąć je z wózka.
- ! Aby uniknąć uwięzienia lub przycięcia palców, należy zachować ostrożność podczas składania i rozkładania wózka
- ! Upewnij się, że wózek jest w pełni rozłożony lub złożony zanim dziecko znajdzie się w jego pobliżu.
- ! Aby zapewnić dziecku bezpieczeństwo, upewnij się, że wszystkie części są zmontowane i prawidłowo zamocowane Przed użyciem wózka
- ! Aby uniknąć uduszenia, należy upewnić się, że dziecko znajduje się w bezpiecznej odległości od budki.
- ! Zawsze używaj hamulca w chwili postoju wózka.
- ! Zaprzeźdź używania wózka, jeśli jest uszkodzony lub zepsuty.
- ! Wózek jest przeznaczony wyłącznie do prowadzenia w normalnym tempie spacerowym. Wózek nie jest przeznaczony do użytkowania w czasie biegu.
- ! Aby uniknąć uduszenia, usuń plastikową torbę i pozostałe elementy opakowania zanim rozpoczniesz użytkowanie tego produktu. Plastikowe torby i pozostałe elementy opakowania powinny być następnie przechowywane z dala od niemowląt i dzieci.
- ! Produkt nie jest przeznaczony do biegania lub jazdy na rolkach.
- ! Wózek stosowany dla noworodków i dzieci, które nie potrafią siedzieć samodzielnie powinien być ustawiony w pozycji leżącej.
- ! Umieszczając dziecko w wózku lub wyjmując je z niego, zawsze używaj mechanizmu hamulcowego.
- ! Używanie fotelika samochodowego w połączeniu ze stelażem wózka nie zastępuje łóżeczka lub łózka. Jeśli Twoje dziecko potrzebuje dłuższego snu, umieść je w odpowiednio przystosowanej do tego gondoli, łóżeczku lub łózku.
- ! W celu uniknięcia zranienia upewnij się, że w chwili rozkładania i składania wózka dziecko znajduje się w bezpiecznej odległości.
- ! Akcesoria, które nie zostały zatwierdzone przez producenta nie powinny być stosowane.
- ! Zawsze używaj systemu zabezpieczającego.
- ! Wyłącznie części zamienne dostarczane lub zalecane przez producenta/dystrybutora powinny być stosowane.

## Montaż wózka

Prosimy o uważne zapoznanie się z całą instrukcją obsługi przed przystąpieniem do montażu i użytkowaniem tego wózka.

### Rozkładanie wózka

Uwolnij bolec z zatrzasku blokady składania wózka ❶, następnie unieś rączkę do góry ❷, dźwięk "kliknięcia" oznacza, że wózek jest rozłożony poprawnie - w celu upewnienia się naciśnij lekko siedzisko, aż usłyszysz "kliknięcie".

- ! Upewnij się, że wózek jest poprawnie rozłożony i zablokowany przed jego użyciem.

## Montaż przednich kół

Dopasuj przednie koło do przedniej nogi wózka. Upewnij się, że koło jest bezpiecznie i poprawnie zamontowane, delikatnie ciągnąc za koło. **3** W celu demontażu koła należy odłączyć je od nogi **4 - 2**, wyciskając przy tym przyciski zwalniające na zewnątrz **4 - 1**.

## Montaż tylnych kół

Dopasuj osie kół do otworów i wsuń je do wnętrza. **5** Upewnij się, że koła zostały prawidłowo zamontowane, pociągając delikatnie za koła.

W celu demontażu kół wysuń je z otworów **6 - 2**, używając do tego wskazanego na obrazku przycisku zwalniającego **6 - 1**.

## Montaż pałąka

Dopasuj oba końce pałąka do uchwytów montażowych, a następnie włóż aż do zablokowania. **7**

W celu demontażu pałąka wciśnij dwa boczne przyciski zwalniające **8 - 1**, i wysuń **8 - 2**

Poprawnie rozłożony i zmontowany wózek przedstawia rys **9**

## Użytkowanie wózka

### Regulacja oparcia

Pociągnij oparcie w dół, jednocześnie naciskając przycisk znajdujący się na środku regulatora pozycji oparcia **10**

Pchnij oparcie ku górze, jednocześnie pociągając paski na końcu regulatora pozycji oparcia. **11**

! Upewnij się, że oparcie jest ustawione prawidłowo w celu jego użycia.

### Użycie zapięcia pasów bezpieczeństwa

**Odpięcie pasów bezpieczeństwa**

Naciśnij centralny przycisk w celu zwolnienia pasów bezpieczeństwa. **12**

**Zablokowanie pasów bezpieczeństwa**

Dopasuj klamry pasów biodrowych do pasów naramiennych **13 - 1** i wepnij je do centralnej klamry pasa krokowego **13 - 2** Dźwięk "kliknięcia" oznacza, że pasy są zablokowane prawidłowo. **13 - 3**

! Aby uniknąć poważnego zranienia w wyniku wypadnięcia lub ześlizgnięcia się dziecka z wózka, zawsze używaj pasów bezpieczeństwa.

! Upewnij się, że Twoje dziecko jest ściśle zabezpieczone. Przestrzeń pomiędzy dzieckiem a pasem naramiennym nie przekracza grubości jednej ręki.

! Nie należy krzyżować pasów naramiennych. Może to powodować niekorzystny nacisk na szyję dziecka.

### Użycie pasów naramiennych i biodrowych

! Aby ochronić swoje dziecko przed wypadnięciem, należy - po umieszczeniu dziecka w wózku - sprawdzić, czy pasy naramienne połączone z pasem biodrowym są umieszczone na odpowiedniej wysokości i czy mają odpowiednią długość.

- 14 - 1** zaczep pasów naramiennych A
- 14 - 2** zaczep pasów naramiennych B
- 14 - 3** regulator długości pasów naramiennych

Dla większego dziecka powinny być użyte zaczepy pasów naramiennych A i wyższe szczeliny w siedzisku. Dla mniejszych dzieci powinny być użyte zaczepy pasów naramiennych B i niższe szczeliny w siedzisku.

W celu regulacji wysokości pasów naramiennych, ustaw zaczepy bokami do przodu. Przewlecż pasy przez szczeliny zgodnie ze wskazówkami na ilustracji. **15**

Pas naramienny powinien być przewleczony przez szczelinę, która pozwala mu przylegać jak najbliżej ramienia dziecka. **16**

W celu poprawnego ustawienia długości pasów naramiennych używaj regulatora długości pasów. **17 - 1**

Naciśnij przycisk **17 - 2**, i pociągnij pas biodrowy, aby poprawnie dopasować jego długość. **17 - 3**

### Regulacja podnóżka

Podnózek posiada 2 stopnie regulacji.

W celu podniesienia podnóżka wystarczy pociągnąć podnózek ku górze. Dźwięk "kliknięcia" oznacza prawidłowe ustawienie podnóżka.

Naciśnij oba przyciski regulacji znajdujące się po obu stronach podnóżka **18 - 1**, pociągnij podnózek w dół. **18 - 2**

### Użycie blokady przedniego obrotowego koła

W celu zablokowania obrotowego przedniego koła wciśnij w dół przycisk blokady. **19**

**Wskazówka** Zaleca się stosować blokadę przedniego obrotowego koła na nierównych powierzchniach.

### Użycie hamulca

Aby zablokować koła, naciśnij dźwignię hamulca w dół. **20**

Aby odblokować koła, podnieś dźwignię hamulca w górę. **21**

**Wskazówka** Zawsze używaj hamulca w chwili postoju wózka.

### Użycie budki

W celu rozłożenia lub złożenia budki pchnij ją do przodu lub do tyłu.

Budka może być rozłożona całkowicie w celu dokładniejszej ochrony dziecka przed słońcem poprzez otwarcie zamka błyskawicznego **22 - 1** i pociągnięcie budki do przodu.

Budka wyposażona jest w okienko ułatwiające obserwację dziecka.

Zwini tylny panel i zaczep go na rzepie, a uzyskasz dodatkowy widok na Twoje dziecko. **22 - 2**

! Maksymalne obciążenie kieszonki znajdującej się na budce nie może przekraczać 0.5 kg.

### Składanie wózka

! Prosimy o złożenie budki wózka przed przystąpieniem do składania wózka.

Pociągnij znajdującą się w siedzisku taśmę mechanizmu składania do góry, stelaż wózka złożony się automatycznie. **23 - 2**

Jeśli zatrzask blokady zahaczy się automatycznie na bolcu blokady, wtedy wózek jest poprawnie i całkowicie złożony. **23 - 3**

## Użycie akcesoriów dodatkowych

Akcesoria dodatkowe mogą być sprzedawane oddzielnie lub mogą nie być dostępne w zależności od regionu sprzedaży.

## Używanie wózka z fotelikiem/nosidełkiem dla niemowląt

W przypadku używania wózka z fotelikiem samochodowym Joie Gemm, należy zapoznać się z poniższymi wskazówkami.

- ! Jeśli masz jakiegokolwiek problemy dotyczące korzystania z wózka i adapterów, odnieś się do treści zawartej w ich instrukcjach.
- ! Nie składaj wózka wraz z wpiętym do niego fotelikiem samochodowym.

## Użycie śpiworka

Śpiworek może zapewnić dziecku przebywanie w ciepłym i komfortowym otoczeniu .

Zamontuj śpiworek zgodnie z niniejszymi wskazówkami.

1. Umieść śpiwór na siedzisku, rozepnij go i przeciągnij pasy naramienne i biodrowe oraz pas krokowy przez otwory znajdujące się w tylnej części śpiworka. **25**
2. Przeciągnij rzep znajdujący się na górnej części śpiwora przez wnękę w siedzisku i zaczeep go na tylnej części siedziska. **26**
3. Umieść dziecko w śpiworze, zapnij pasy bezpieczeństwa i zamek błyskawiczny śpiwora. Prawidłowo zamontowany na wózku śpiworek przedstawiony jest na ilustracji. **27**

## Użycie osłony przeciwdeszczowej

Nanieś osłonę przeciwdeszczową na wózek, dopasuj i zapnij 8 rzepów znajdujących się na osłonie. **28**

- ! Przed użyciem osłony przeciwdeszczowej upewnij się, że oparcie wózka zostało dopasowane do najniższej pozycji i – w przypadku użycia fotelika samochodowego - fotelik samochodowy został zamontowany.
- ! W czasie używania osłony zawsze sprawdzaj jej wentylację.
- ! Kiedy osłona nie jest używana, należy sprawdzić, czy jest oczyszczona i wysuszona przed jej złożeniem.
- ! Nie należy składać wózka po zamontowaniu na nim osłony.
- ! Podczas upałów nie wkładaj do wózka dziecka, jeśli zamontowana jest osłona przeciwdeszczowa.

## Pielęgnacja i konserwacja

- ! Do czyszczenia ramy wózka należy używać tylko mydła i ciepłej wody. Nie stosować wybielaczy lub innych detergentów.
- ! Zaleca się okresową kontrolę wózka pod względem zużycia jego elementów, w szczególności rozdarcia i przetarcia materiałów, obłuzowania śrub i innych elementów łączących, rozdarcia szwów tkanin itd. Zużyte lub zepsute elementy należy naprawić lub wymienić.
- ! Nadmierna ekspozycja na promienie słoneczne lub wysoką temperaturę może powodować blaknięcie tkanin lub wygięcie niektórych części wózka.
- ! Jeżeli wózek jest mokry, przed schowaniem wózka rozłóż budkę i pozostaw aż do całkowitego wyschnięcia.

- ! Jeżeli koła wózka piszczą, użyj lekkiego oleju (spray silikonowy, olej antykorozyjny, oleje przeznaczone do maszyn do szycia itd.). Upewnij się, że nasmarowałeś dokładnie bolce i otwory montażowe kół. **24**
- ! W przypadku używania wózka na plaży należy dokładnie wyczyścić wózek i miejsca mocowania kół w celu całkowitego usunięcia piachu i soli z elementów wózka.

## DA Velkommen til Joie™

Tillykke og velkommen til Joie-familien! Vi er så glade for at være en del af din rejse med den lille. Når du bruger din Joie LITETRAX™3, bruger du en klapvogn af høj kvalitet, som er fuldt certificeret og godkendt i henhold til de europæiske standarder EN 1888-2012. Dette produkt er beregnet til børn under 15 kg. Du bedes venligst læse denne vejledning omhyggeligt og følg alle trinene, så du sikrer, at dit barn har det behageligt og er ordentligt beskyttet under turen.

### VIGTIGT - behold denne brugsvejledning til senere brug.

Besøg os på joiebaby.com, hvor du kan downloade vejledninger og finde flere spændende produkter fra Joie!

Garantioplysningerne kan findes på vores hjemmeside på joiebaby.com

## Indhold

Billede	1-6
Advarsel	91
<b>Samling af klapvognen</b>	<b>92</b>
Klapvognen foldes ud	92
Forhjulene sættes på	92
Baghjulene sættes på	92
Armstøtten sættes på	92
<b>Sådan bruges klapvogne</b>	<b>93</b>
Justering af ryglænet	93
Brug af spændet	93
Brug skulder- og taljeselerne	93
Juster lægstøtten	93
Brug af drejelåsen på forhjulet	94
Brug af bremsen	94
Brug af kalechen	94
Fold klapvognen sammen	94
Brug af tilbehør	94
<b>Pleje og vedligeholdelse</b>	<b>95</b>

## I tilfælde af en nødsituation

I tilfælde af en nødsituation eller ulykker er det vigtigst, at dit barn straks får førstehjælp og lægebehandling.

## Produktinformation

Læs alle instruktionerne i denne vejledning, inden produktet tages i brug. Hvis du har yderligere spørgsmål, bedes du venligst kontakte din forhandler. Nogle funktioner kan variere, afhængig af din model.

<b>Produkt</b>	Litetrax™3 klapvogn
<b>Egnet til</b>	Børn under 15 kg (0-36 måneder)
<b>Materialer</b>	Plast, metal, tekstiler
<b>Patentnummer</b>	Produktet er patentanmeldt
<b>Fremstillet i</b>	Kina
<b>Varemærke</b>	Joie
<b>Hjemmeside</b>	www.joiebaby.com
<b>Fabrikant</b>	Allison Baby UK Ltd

## Liste over dele

Kontroller, at alle delene følger med, inden du begynder at samle produktet. Hvis der mangler nogen dele, bedes du venligst kontakte din lokale forhandler. Der skal ikke bruges noget værktøj til at samle produktet.

1 Stel	6 Armstøtte	11 Skuldersele	16 Låsebeslag
2 Forhjul	7 Lægstøtte	12 Håndtag	17 Opbevaringslås
3 Baghjul	8 Forhjul	13 Vindue	
4 Kaleche	9 Drejelås	14 Baghjul	
5 Sædepude	10 Opbevaringskurv	15 Bremsstang	

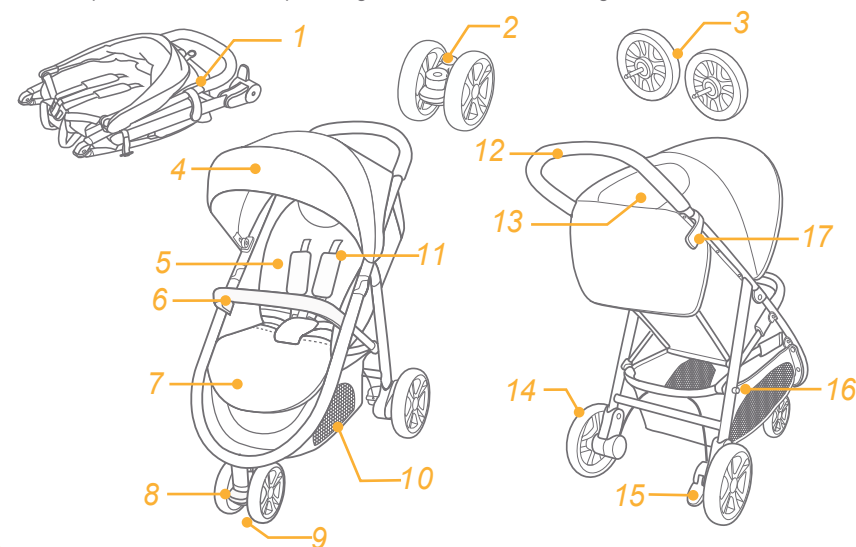

## Tilbehør

(følger muligvis ikke med)

- 1 Regnslag
- 2 Kørepose
- 3 Omslag til armstøtte

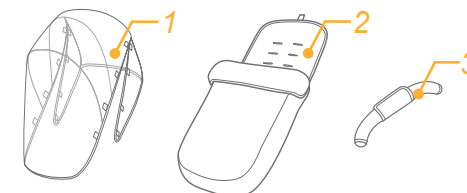

Tilbehøret sælges muligvis separat eller er muligvis ikke tilgængeligt i dit område.

## ADVARSEL

- ! ADVARSEL - sørg altid for at bruge skridtkombinationen med taljeselen. Det anbefales også at bruge skulderselerne.
- ! ADVARSEL - sørg for, at alle låsene er låst inden brug.
- ! ADVARSEL - børn må ikke lege med dette produkt.
- ! ADVARSEL - sørg for, at barnevognskassen eller sædedelene sidder ordentligt inden brug.
- ! Produktet skal samles af voksne.
- ! Klapvognen må kun bruges til børn under 15 kg. Hvis barnet vejer mere, kan det beskadige klapvognen.
- ! For at forhindre farlige og ustabile forhold, må der højst lægges 4,5 kg i opbevaringskurven.
- ! Efterlad aldrig et barn uden opsyn. Sørg altid for, at barnet er i syne, når det er i klapvognen.
- ! Der må kun være et barn i klapvognen ad gangen. Der må aldrig hænges punge, indkøbsposer, parceller eller andet tilbehør på håndtaget eller kalechen.
- ! Hvis klapvognen overbelastes, foldes forkert eller bruges med dele fra andre fabrikater, kan det muligvis beskadige den eller gøre den usikker at bruge. Du bedes venligst læse denne brugsvejledning omhyggeligt.
- ! Klapvognen må aldrig bruges med dele fra andre fabrikater.
- ! Læs venligst alle instruktionerne i denne vejledning, inden produktet tages i brug. Behold denne brugsvejledning til senere reference. Hvis disse advarsler og instruktioner ikke følges, kan det føre til alvorlige skader eller dødsfald.
- ! Sikkerhedsseler og fastholdelsesordningerne skal bruges korrekt.
- ! For at undgå alvorlig skade, hvis barnet falder eller glider ud af klapvognen, skal sikkerhedsselen altid bruges.
- ! Når klapvognen justeres, skal du sørge for, at barnet ikke kommer i klemme i de bevægelige dele.
- ! Hvis selen ikke bruges, kan barnet glide ind i selerne til benene, og derved blive kvalt.
- ! Klapvognen må aldrig bruges på en trappe eller rulletrapper.
- ! Klapvognen skal holdes væk fra varme genstande, væsker og elektronik.
- ! Barnet må aldrig stå op i klapvognen eller sidde i klapvognen med hovedet mod klapvognens forende.
- ! Klapvognen må aldrig stilles på veje, skråninger eller andre farlige områder.
- ! Sørg for, at alle mekanismerne er fastgjorte, inden klapvognen tages i brug.
- ! For at undgå kvælning, må du IKKE putte genstande med en snor rundt om barnets hals, hænge snore på dette produkt eller sætte snore fast på legetøj.
- ! For at undgå, at klapvognen vælter, må der IKKE hænges noget på håndtaget.
- ! Klapvognen må IKKE løftes, mens barnet er i den.
- ! Der må ALDRIG være børn i opbevaringskurven.
- ! Børn må aldrig kravle op på klapvognen, da den kan vælte. Løft altid barnet ind og ud af klapvognen.
- ! For at undgå at fingrene kommer i klemme, skal du være forsigtig, når klapvognen foldes ud og foldes sammen.
- ! Sørg for, at klapvognen er åbnet helt eller foldet helt ud, inden nogen børn kommer i nærheden af den.

- ! Af hensyn til dit barns sikkerhed, skal du sørge for, at alle dele samles og fastgøres ordentligt, inden klapvognen tages i brug.
- ! For at undgå kvælning, skal du sørge for, at barnet ikke lukkes inde i kalechen.
- ! Brug altid bremserne, når klapvognen parkeres.
- ! Hvis klapvognen beskadiges eller ødelægges, må den ikke længere bruges.
- ! Klapvognen må kun bruges i almindelig gågang. Dette produkt er ikke beregnet til at løbe med.
- ! For at undgå kvælning, skal plastikposen og alle emballagematerialer fjernes, inden produktet tages i brug. Plastikposen og emballagen skal derefter holdes væk fra babyer og børn.
- ! Dette produkt er ikke beregnet til at løbe eller skøjteløbe med.
- ! På klapvogne, der er beregnet til nyfødte babyer, anbefales det at bruge den mest tilbagelænedede stilling til nyfødte babyer.
- ! Bremsen skal slås til, når barnet lægges i og tages ud af klapvognen.
- ! Barnefastholdelsesordninger, der sættes i dette stel, må ikke bruges i stedet for en barneseng eller en seng. Hvis barnet skal sove, skal det lægges i en barnevognskasse, barneseng eller seng.
- ! For at undgå skade, skal børn holdes væk fra produktet, når det foldes ud og foldes sammen.
- ! Brug aldrig tilbehør, dele eller komponenter som ikke er produceret eller godkendt af producenten.
- ! Gør udelukkende brug af dele leveret eller anbefalet af producenten/distributøren.

## Samling af klapvognen

Læs alle instruktionerne i denne vejledning, inden produktet samles og tages i brug.

### Klapvognen foldes ud

Løsn opbevaringslåsen fra låsebeslaget ❶, og løft derefter håndtaget opad ❷, en klik-lyd betyder, at klapvognen er foldet helt ud.

- ! Sørg for, at klapvognen er åbnet helt, inden den tages i brug.

### Forhjulet sættes på

Sæt forhjulet på forbenet. Sørg for, at forhjulet fastgøres ordentligt ved at trække i hjulsamlingen. ❸ For at tage forhjulet af igen, skal det trækkes af forbenet ❹ - 2, mens frigivelseskappen trykkes udad ❹ - 1.

### Baghjulene sættes på

Sørg for, at baghjulakslen passer med baghjulbeslaget, og sæt den derefter i for at sætte baghjulet på ❺ Sørg for, at hjulene fastgøres ordentligt ved at trække i hjulsamlingen.

For at tage baghjulet af igen, skal det trækkes af hjulbeslaget ❻ - 2, mens du trykker på frigivelseskappen. ❻ - 1.

### Armstøtten sættes på

Sørg for, at enden på armstøtten passer med rillerne, og tryk den derefter på for at låse den fast. ❷

For at tage armstøtten af, skal du trykke på frigivelseskappen ❸ - 1, og derefter trække armstøtten op ❸ - 2. Den færdigsamlede klapvogn kan ses på billede ❹

# Sådan bruges klapvognen

## Justering af ryglænet

### Sådan lænes ryglænet tilbage

Træk ryglænet bagud, mens du trykker på knappen midt på vinkeljusteringen **10**

### Sådan hæves ryglænet

Tryk ryglænet fremad, mens du trækker i remmen for enden af vinkeljusteringen. **11**

! Sørg for, at ryglænet er justeret korrekt, inden klapvognen tages i brug.

## Brug af spændet

### Sådan låses spændet op

Tryk på knappen i midten for at låse spændet op. **12**

### Sådan låses spændet

Sørg for, at taljeselen passer med skulderspændet, som vist i **13 - 1** og sæt den derefter i spændet på midten **13 - 2** Når du hører en kliklyd, er spændet låst fast. **13 - 3**

! For at undgå alvorlig skade, hvis barnet falder eller glider ud af klapvognen, skal barnet altid spændes fast med sikkerhedsselen.

! Sørg for at barnet er spændt ordentligt fast. Afstanden mellem barnet og skulderselerne skal være ca. den samme som tykkelsen af en hånd.

! Skulderselerne må ikke sættes på tværs over hinanden. Dette kan trykke for meget på barnets nakke.

## Brug skulder- og taljeselerne

! For at beskytte dit barn mod at falde ud, skal du sørge for, at skulder- og taljeselerne er i den rigtige højde og har den rigtige længde, når barnet puttes i klapvognen.

- 14 - 1** Spænde A på skuldersele
- 14 - 2** Spænde B på skuldersele
- 14 - 3** Juster spændet

Til større børn skal du bruge spænde A på skulderselen og de øverste huller. Til mindre børn skal du bruge spænde B på skulderselen og de nederste huller. For at justere placeringen af spændet, skal det vendes så det flugter med siden, der vender fremad.

Stik det gennem hullet fra bagsiden og ud til forsiden. **15**

Træk det tilbage gennem hullet, der er tættest på barnets skulderhøjde. **16**

Brug spændet til at justere selens længde. **17 - 1**

Tryk på knappen **17 - 2**, samtidig med at du trækker taljeselen til den ønskede længde. **17 - 3**

## Juster lægstøtten

Lægstøtten har 2 indstillinger.

### Hæv lægstøtten

For at hæve lægstøtten, skal den trykkes opad. Når du hører en kliklyd, er lægstøtten låst fast.

### Sænk lægstøtten

Tryk på justeringsknapperne på begge sider af lægstøtten **18 - 1**, og drej derefter lægstøtten nedad. **18 - 2**

## Brug af drejelåsen på forhjulet

Tryk drejelåsen på forhjulet nedad for at låse hjulets retning. **19**

### Tip

Det anbefales at bruge drejelåsen på ujævne overflader.

## Brug af bremsen

For at låse hjulene, skal du trykke bremsestangen nedad. **20**

For at låse hjulene op igen, skal bremsestangen løftes opad igen. **21**

### Tip

Sørg altid for at bruge bremsen, når klapvognen står stille.

## Brug af kalechen

Kalechen kan åbnes og foldes sammen ved at trække den frem og tilbage.

Kalechen kan foldes helt ud, så den beskytter barnet mod solen. Luk lynlåsen op **22 - 1** og fold derefter kalechen ud.

Der er et vindue i kalechen, hvorigennem du kan se barnet.

Rul bagsiden op, og spænd burrebåndene, hvorefter du kan se barnet. **22 - 2**

! Tingene, der lægges i lommen på kalechen, må sammenlagt HØJST veje 0,5 kg.

## Fold klapvognen sammen

! Kalechen skal foldes sammen, før klapvognen foldes sammen.

Træk folderemmen opad, hvorefter stellet automatisk foldes tilbage. **23 - 2**

Opbevaringslåsen låser sig automatisk fast på låsebeslaget, så klapvognen er foldet helt sammen og låst. **23 - 3**

## Brug af tilbehør

Tilbehøret sælges muligvis separat eller er muligvis ikke tilgængeligt i dit område.

## Brug med Joie autostol Gemm

Ved brug med Joie autostol Gemm, henvises til følgende instruktioner.

! Hvis du oplever problemer med at bruge autostolen, henvises til autostolens egen brugsanvisning.

! Fold ikke klapvognen, når autostolen stadig er fastgjort.

## Brug af køreposen

Den bløde kørepose kan gøre det varmt og behageligt for barnet.

Køreposen samles ved at følge disse trin.

1. Åbn lynlåsen, og placer køreposen over sædet. Stik skulderselerne, taljeselerne og skridtselerne gennem hver deres hul. **25**
2. Stik burrebåndet foroven på køreposen gennem ryglænet, og spænd det derefter fast. **26**
3. Læg barnet i køreposen, spænd sikkerhedsspændet og lyn derefter køreposen op igen. Den færdigsamlede kørepose kan ses på billede **27**



## Brug af regnslaget

For at sætte regnslaget på, skal det først lægges over klapvognen, og spænd derefter de 8 burrebånd på regnslaget. <sup>23</sup>

- ! Før du bruger regnslaget, skal du sørge for, at ryglænet er lænet helt tilbage og at barnefastholdelsesanordningen er spændt ordentligt fast.
- ! Når du bruger regnslaget, skal du altid sørge for, at der er ordentlig ventilation.
- ! Hvis regnslaget ikke skal bruges, skal du sørge for, at regnslaget er blevet rengjort og tørret, inden det foldes sammen.
- ! Klapvognen må ikke foldes sammen, når regnslaget sidder på den.
- ! I varmt vejr må der ikke være børn i klapvognen med regnslaget på.

## Pleje og vedligeholdelse

- ! Flytbart sædepude, der kan vaskes i koldt vand og lufttørres. Brug ikke blegemiddel.
- ! Klapvognens stel må kun rengøres med almindelig sæbe og varmt vand. Der må ikke bruges blegemidler eller rengøringsmidler.
- ! Kontroller regelmæssigt din klapvogn for løse skruer, slidte dele, revnede materialer eller syninger. Udskift eller reparer delene efter behov.
- ! Nogle af delene på klapvognen kan falme eller blive skæve, hvis de udsættes for meget sol eller varme.
- ! Hvis klapvognen bliver våd, skal kalechen åbnes og klapvognen skal tørre ordentligt før opbevaring.
- ! Hvis hjulene knirker, skal du bruge en let olie (f.eks. silicium på spray, rustbeskyttende olie eller symaskineolie). Det er vigtigt at få olien ind til akslen og hjulsamlingen. <sup>24</sup>
- ! Hvis din klapvogn bruges på stranden, skal den efterfølgende rengøres helt for sand og salt i mekanismerne og hjulsamlingerne.

## AR مرحباً بك في علام Joie™

نهنتكم لأنكم قد أصبحتم عضواً في عائلة جوي. ويسعدنا كثيراً أن نشارككم في رحلتكم مع طفلكم الصغير. وبينما تتحركين مع عربة جوي لايت تراكس 3 (ماركة مسجلة)، فإنك تستخدمين عربة عالية الجودة ومعتمدة بالكامل وأيضاً معتمدة طبقاً للمعايير القياسية الأوروبية للسلامة EN 1888:2012. هذا المنتج مناسب للاستخدام مع الأطفال بوزن أقل من 15 كجم. نرجو قراءة هذا الدليل بحرص وإتباع كل خطوة لضمان رحلة مريحة وحماية أفضل لطفلك.

### ملاحظة هامة: احتفظي بدليل التعليمات للرجوع إليه مستقبلاً.

يمكنكم زيارة موقعنا joiebaby.com لتنزيل الكتيبات ولمشاهدة المزيد من منتجات جوي الرائعة.

لمعلومات عن الضمان، يُرجى زيارة موقع الويب الخاص بنا على

### المحتويات

1-6	الصور
99	تحذير
100	تجميع العربة
100	فتح العربة
100	تجميع العجلات الأمامية
100	تجميع العجلات الخلفية
100	تجميع مسند الذراع
101	تشغيل العربة
101	ضبط مسند الظهر
101	استخدام إبزيم الربط
101	استخدام أربطة الأكتاف والوسط
101	ضبط دعامة سمانة الساق
102	استخدام قفل الحركة المحورية للعجلات الأمامية
102	استخدام الفرملة
102	استخدام الغطاء
102	طي العربة
102	استخدم الملحقات
103	العناية والصيانة

### الطوارئ

في حالة الطوارئ أو الحوادث من المهم جداً العناية بلطفلك فوراً بلعلاج الطبي والإسعافات الأولية.

### معلومات عن المنتج

اقرأ جميع التعليمات في هذا الكتيب قبل استخدام هذا المنتج. وإذا كانت لديك أي أسئلة أخرى نرجو الرجوع للبائع. وبعض المواصفات قد تختلف بحسب الموديل.

عربة أطفال لايت تراكس 3 للطفل وزن أقل من 15 كجم (من الولادة وحتى 36 شهر).	المنتج:
البلاد والمعادن الفيريك.	مناسب:
في انتظار براءة الاختراع الصين	المواد:
جوي	رقم براءة الاختراع:
www.joiebaby.com	صناعة:
Allison Baby UK Ltd	الاسم التجاري:
	الموقع على الإنترنت:
	الصانع:

### قائمة الأجزاء

تأكد أن جميع الأجزاء متوافرة قبل التجميع. وإذا كان هناك أي جزء ناقص نرجو الاتصال بلاموزع المحلي. لا توجد أي أدوات مطلوبة للتجميع.

11 أربطة الكتف	6 مسند الذراع	1 فريم العربة
12 المقبض	7 دعامة سمانة الساق	2 العجلة الأمامية
13 الناظفة	8 العجلة الأمامية	3 العجلات الخلفية
14 العجلة الأمامية	9 القفل المحوري	4 الغطاء
15 ذراع الفرملة	10 سلة التخزين	5 وسادة المقعد

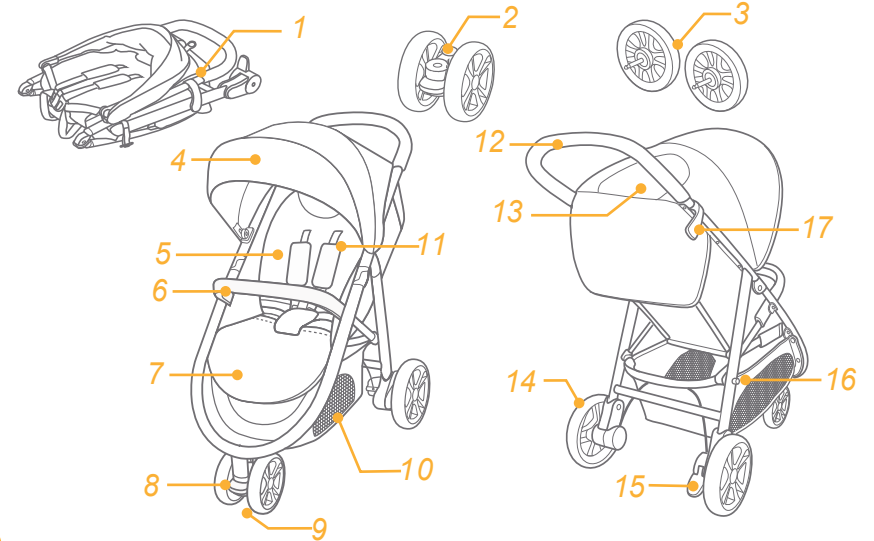

### الملحقات

(قد تكون غير متضمنة)

- 1 غطاء المطر
- 2 كيس تدفئة القدمين
- 3 غطاء مسند الذراع

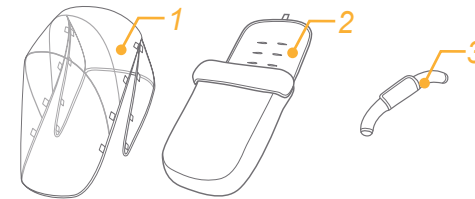

الملحقات والإكسسوارات قد يتم بيعها بشكل منفصل أو قد تكون غير متوافرة ويتوقف ذلك على الإقليم.

! هذا المنتج غير مناسب للجري أو التزلج.

! كرسي الدفع مصمم للاستخدام من الولادة وإنما نوصي باستخدامه في الوضع الأكثر ميلاً للأطفال حديثي الولادة.

! يتم تعشيق جهاز الانتظار عند وضع ورفع الأطفال.

! بخصوص مقاعد السيارات المستخدمة بالارتباط مع الشاسيه فإن هذه العربة لا تحل محل مهد أو كرسي الطفل. وإذا كان الطفل بحاجة للنوم ، فيتم وضعه في مهد أو مقعد مناسب.

! لتجنب الإصابة تأكد من ابتعاد الطفل عند طي وفك طي هذا المنتج.

! بيان ضرورة عدم استخدام الملحقات التي لم توص الجهة المصنعة.

! احرص دائماً على استخدام نظام التقييد.

! احرص على استخدام قطع الغيار المرفقة أو الموصى بها من قبل الجهة المصنعة أو الموزع المعتمد فقط.

## تجميع العربة

اقرأ جميع التعليمات في هذا الكتيب قبل تجميع واستخدام هذا المنتج.

### فتح العربة

أفضل مشبك التخزين من ترقية التخزين 1 وأرفع المقبض من بعدها لأعلى 2 عندئذٍ ستستمتع صوت طقطة تعني أن العربة قد تم فتحها بالكامل.

تأكد أن العربة قد تم فتحها بالكامل قبل الاستمرار.

### تجميع العجلة الأمامية

أن العجلة الأمامية قد تم تثبيتها بإحكام من خلال سحب مجموعة العجلة 3 ولفك العجلة الأمامية أفضل العجلة الأمامية من القائم الأمامي 2 - 4 وعند الضغط على لسان الفك للخارج 1 - 4.

يتم تجميع العجلة الأمامية في القائم الأمامي. وتأكد

### تجميع العجلات الخلفية

. اضبط استقامة محور العجلة الخلفية مع ترقية العجلة الخلفية ثم ادخلها لتجميع العجلة الخلفية 5 وأفحص وتأكد أن العجلات قد تم تثبيتها بإحكام من خلال سحب مجموعات العجلات.

لفك العجلة الخلفية أفضل العجلة الخلفية من ترقية العجلة الخلفية 2 - 6 مع الضغط على زر الفك 6

### تجميع مسند الذراع

اضبط استقامة مسند الذراع والمنزلق مع مجرى التثبيت المقابلة ثم يتم التثبيت للإغلاق 7

لفك مسند الذراع أضغط زر فك مسند الذراع 1 - 8 ثم اسحب المسند لأعلى 2 - 8

العربة كاملة التجميع مبنية في الشكل 9 .

## تحذيرات

! تحذير : استخدم دائماً مجموعة الرباط السفلي مع حزام الوسط. ومن المقترح أن يتم أيضاً استخدام أربطة الأكتاف.

! تحذير : تأكد أن جميع الأقفال مغلقة قبل الاستخدام.

! تحذير : لا تدع طفلك يعبث بهذا المنتج.

! تحذير: تأكد من إحكام تثبيت أجهزة ربط مقعد الطفل جيداً قبل الاستخدام.

! يتم التجميع بمعرفة الكبار.

! استخدم عربة الأطفال مع طفل وزنه أقل من 15 كجم. وقد يحدث تلف في العربة إذا كان الطفل بوزن غير مناسب.

! لمنع الأحوال الخطرة وغير المستقرة لا تضع وزناً يزيد على 4.5 كجم في سلة التخزين.

! لا تترك الطفل أبداً بدون ملاحظة. عليك متابعة الطفل دائماً أثناء وجوده في العربة.

! استخدم العربة لطفل واحد في الوقت الواحد. ولا تضع ابدأ الحقائق أو أكياس المشتريات أو الطرود أو الإكسسوارات على مقبض العربة أو الغطاء.

! إن التحميل الزائد أو التطبيق غير السليم أو استخدام أجزاء مكونات من مصانع أخرى قد يؤدي إلى تلف العربة أو كسرها أو تصبح غير مأمونة ، اقرأ دليل التعليمات بحرص.

! لا تستخدم العربة أبداً مع مكونات من الصانعين الآخرين.

! نرجو قراءة جميع تعليمات الكتيب قبل استخدام المنتج. ونرجو حفظ دليل التعليمات للاستخدام مستقبلاً. والتقصير في إتباع هذه التحذيرات والتعليمات يمكن أن يؤدي إلى إصابات خطيرة أو الوفاة.

! يجب استخدام سيور الأمان والأنظمة والأربطة الأخرى بطريقة صحيحة.

! لتجنب الإصابات الخطيرة من السقوط أو الانزلاق استخدم دائماً سيور المقعد.

! تأكد أن جسم طفلك خالص من الأجزاء المتحركة بعيداً عنها عند ضبط العربة.

! يمكن أن ينزلق الطفل في فتحات الساقين ويتعرض للاختناق في حالة عدم استخدام الأربطة الصحيحة.

! لا تستخدم العربة أبداً على السلالم الثابتة أو المتحركة.

! ابتعد عن الأغراض ذات درجات الحرارة العالية والسوائل والإلكترونيات.

! لا تدع طفلك أبداً يقف على العربة أو يجلس في العربة مع الرأس في الاتجاه الأمامي من العربة.

! لا تترك العربة أبداً على الطرق والمنحدرات أو الأماكن الخطرة.

! تأكد أن جميع الآليات ثابتة ومثبتة بإحكام قبل استخدام العربة.

! لتجنب الاختناق لا تضع الأشياء ذات الخيوط حول رقبة الطفل أو تعلق الخيوط من هذا المنتج أو تربط الخيوط باللعب.

! لمنع انقلاب العربة لا تضع أي شيء على المقبض.

! لا ترفع العربة أثناء وجود الطفل بداخلها.

! لا تستخدم سلة التخزين لحمل الطفل.

! لمنع انقلاب العربة لا تدع الطفل يتسلق العربة أبداً. وعلبك أن ترفع الطفل دائماً دخولاً وخروجاً من العربة.

! لتجنب انحشار الأصابع عليك الحرص عند طي وفك طي العربة.

! تأكد أن العربة مفتوحة أو مطوية بالكامل قبل السماح بوجود طفل بالقرب من العربة.

! للتأكد من سلامة الطفل تأكد أن جميع الأجزاء قد تم تجميعها وتثبيتها بإحكام قبل استخدام العربة.

! لتجنب الاختناق تأكد من أن طفلك بعيد عن غطاء العربة.

! عليك دائماً تعشيق الفرامل عند ترك العربة في الانتظار.

! توقف عن استخدام العربة إذا تعرضت للتلف أو الكسر.

! يتم استخدام العربة بسرعة السير فقط. إن هذا المنتج غير مخصص للاستخدام أثناء الجري.

! لتجنب الاختناق فك الأكياس البلاستيك ومواد التعبئة قبل استخدام هذا المنتج. وعلبك أن تحفظ الكيس البلاستيك ومواد التعبئة من بعدها بعيداً عن الأطفال.

## استخدام الفرملة

لثبيت العجلات اضغط على ذراع الفرملة لأسفل **20**

لإطلاق العجلات فقط أرفع ذراع الفرملة لأعلى **21**

### نظّم

عليك دائماً استخدام الفرملة عندما تكون العربة في وضع التوقف.

## استخدام الغطاء

يمكن فتح الغطاء أو طيه من خلال سحبه للأمام أو الخلف.

يمكن فتح الغطاء بالكامل لحماية الطفل من الشمس فقط فك رباط الغطاء **1 - 22** ثم اسحب الغطاء للأمام.

توجد نافذة في الغطاء حيث يمكنك مشاهدة الطفل من خلالها. اسحب اللوحة الخلفية لأعلى ويتم تثبيت مثبت الحلقة والخطاف. وعندئذ يمكنك مشاهدة طفلك **2 - 22**.

! الوزن الأقصى الإجمالي لجيب تخزين الغطاء يجب ألا يتجاوز 0.5 كجم.

## طي العربة

! نرجو طي الغطاء قبل طي العربة.

اسحب مجموعة الطي لأعلى وعندئذ فإن القريم سينطبق للخلف تلقائياً **2 - 23**

وعندئذ فإن مشبك التخزين سيدخل تلقائياً في تركيبة التخزين ومن بعدها يتم تطبيق العربة وإغلاقها بالكامل **3 - 23**

## استخدام الإكسسوارات والملحقات

قد يتم بيع الإكسسوارات منفصلة أو قد تكون غير متوافرة بحسب الإقليم.

## استخدام الملحقات مع مقعد السيارة من Joie

عند استخدام الملحقات مع مقعد سيارة من طراز Joie، يرجى اتباع التعليمات التالية:

! يُرجى الرجوع إلى دليل التعليمات عند مواجهة أية مشكلات متعلقة باستخدام عربة الأطفال أو باستخدام المهايئ.

! يرجى عدم طي العربة عند التركيب بمقعد السيارة.

## استخدام كيس تدفئة الأقدام

إن كيس تدفئة الأقدام اللين يمكن أن يوفر لطفلك بيئة دافئة ومريحة.

تجميع كيس القدم بإتباع الخطوات التالية.

1 ضع كيس الأقدام فوق المقعد بعد فكه ويتم تركيبه أربطة الأكتاف وأربطة الوسط والرباط السفلي من خلال المجرى المناسبة **25**

2 يتم مرور المثبت الحلقي من أعلى كيس القدم من خلال مسند الظهر ثم يتم لصفه في مثبت الخطاف **26**

3 ضع الطفل في كيس القدم مع إغلاق رباط السلامة ثم أعد إغلاق كيس القدم.

كيس القدم بعد تجميعه مبين في الرسم **27**

## تشغيل العربة

### ضبط مسند الظهر

يتم ميل مسند الظهر

اسحب مسند الظهر للخلف مع الضغط على الزر في مركز ضبط الزاوية **10**

أرفع مسند الظهر

اضغط مسند الظهر للأمام مع سحب الطرف الخاص بضبط الزاوية **11**

تأكد أن الميل قد تم ضبطه بشكل سليم للاستخدام.

## استخدام إيزيم الربط

فك الإيزيم

اضغط الزر المركزي لفك الإيزيم **12**

إغلاق الإيزيم

يتم ضبط توافق إيزيم سير الوسط مع إيزيم الكتف **1 - 13** ثم يتم إدخاله للإيزيم المركزي **2 - 13** .  
عند سماع صوت طقطقة فإن هذا يعني أن الإيزيم قد تم تثبيته بالكامل **3 - 13**

! لتجنب الإصابة بسبب السقوط أو الانزلاق عليك دائماً تأمين الطفل باستخدام الأربطة.

! تأكد من تأمين الطفل تماماً. والمسافة بين الطفل وأربطة الكتف حوالي سمك يد واحدة.

! تجنب تقاطع سيور الأكتاف. فإن يؤدي إلى الضغط على رقبة الطفل.

## استخدام أربطة الأكتاف والوسط

! لغرض حماية الطفل من السقوط وبعد وضع الطفل في المقعد افحص للتأكد من أن أربطة الأكتاف والوسط بالارتفاع والطول المناسب.

**1 - 14** أربطة الأكتاف مع التثبيت أ.

**2 - 14** أربطة الأكتاف مع التثبيت ب.

**3 - 14** ضبط الانزلاق.

للأطفال الأكبر حجماً استخدم المثبت أ لأربطة الأكتاف ومجرى التثبيت العليا للكتف. وللطفل الأصغر حجماً استخدم أربطة الأكتاف مع المثبت ب ومجرى الكتف السفلية.

لضبط وضع مثبت أربطة الأكتاف يتم تدوير التثبيت لكي يكون مستوياً مع الجانب في مواجهة الأمام. ويتم مروره عبر مجرى أربطة الكتف من الخلف إلى الأمام

**15** ثم أعد مروره من خلال المجرى الأقرب لارتفاع كتف الطفل **16**

استخدم الضبط المنزلق لتغيير طول الأربطة **1 - 17** .

اضغط الزر **2 - 17** مع سحب رباط الوسط إلى الطول المناسب **3 - 17** .

## ضبط دعامة سمانة الساق

دعامة سمانة الساق لها وضعين.

رفع دعامة سمانة الساق

لرفع دعامة سمانة الساق فقط ادفعها للأمام وعندئذ ستسمع صوت طقطقة يعني أن السمانة في وضعها الكامل.

إنزال دعامة سمانة الساق

اضغط أزرار الضبط على الجانبين من دعامة سمانة الساق **1 - 18** ويتم تدوير دعامة السمانة لأسفل **2 - 18** .

## استخدام القفل المفصلي الأمامي

ادفع الأقفال المفصلية الأمامية لأسفل للمحافظة على اتجاه الحركة **19**

### نظّم

إننا نوصي باستخدام الأقفال المفصلية على الأسطح غير المنتظمة

## استخدام غطاء المطر

لتجميع غطاء المطر ضعه فوق العربة ثم ثبت 8 أزواج من مثبتات الخفاف والحلقة على غطاء المطر **28**

! قبل استخدام غطاء المطر تأكد من أن مسند الظهر قد تم ضبطه في الوضع السفلي ومقعد الطفل الخاص بالسيارة قد تم تثبيته.

! عند استخدام غطاء المطر تأكد دائماً من توافر التهوية.

! في حالة عدم الاستخدام تأكد أن غطاء المطر قد تم تنظيفه وتجفيفه قبل تطبيقه.

! تجنب طي العربة بعد تجميع غطاء المطر.

! لا تضع الطفل في العربة مع تجميعها بغطاء المطر في الطقس الساخن.

## العناية والصيانة

! وسادة المقعد قابلة للغك يمكن غسلها بالماء البارد والتجفيف بالتقطيط ولكن بدون تبييض.

! لتنظيف فريم العربة استخدم فقط الماء الدافئ والصابون المنزلي ولا تستخدم المبيضات أو المذيبات.

! افحص العربة من وقت إلى آخر بخصوص أي مسامير مفككة أو أجزاء متآكلة أو مواد أو خيوط ممزقة ويتم استبدال أو إصلاح الأجزاء حسب اللازم.

! التعرض الشديد للشمس أو الحرارة قد يؤدي إلى شحوب أو تععيد الأجزاء.

! إذا أصبحت العربة مبللة افتح الغطاء واركها تجف جيداً قبل التخزين.

! في حالة صرير العجلات استخدم طبقة خفيفة من الزيت (على سبيل المثال زيت السليكون أو زيت إزالة الصدأ أو زيت ماكينة الخياطة) ومن المهم دخول الزيت إلى محاور العجلات أو مجموعات العجلات **24**

! عند استخدام العربة على الشاطئ يتم تنظيف العربة جيداً من بعدها لإزالة أي رمال أو أملاح من التركيبات المفصلية ومجموعات العجلات.



Allison Baby UK Ltd,  
Venture Point, Towers Business Park  
Rugeley, Staffordshire, WS15 1UZ

bring the kids™

Share the joy at [joiebaby.com](http://joiebaby.com)

P-IM01110