

FR ES DE IT

CANDY

Grazie per aver scelto una lavatrice **Candy** che, siamo certi, sarà un prezioso alleato per lavare in tutta tranquillità la biancheria di tutti i giorni, anche la più delicata.

La lettura completa di questo libretto permetterà un utilizzo corretto e sicuro dell'apparecchiatura e darà anche utili consigli sulla manutenzione più efficiente.



Mettere in funzione la lavatrice solo dopo aver letto attentamente le istruzioni. Si consiglia di tenere sempre il manuale a portata di mano e di conservarlo con cura per eventuali futuri proprietari.

Si raccomanda di controllare che al momento della consegna la macchina sia dotata di libretto di istruzioni, certificato di garanzia, indirizzi di assistenza ed etichetta di efficienza energetica. Verificare inoltre di avere tappi, curva per tubo di scarico e bacinella per detersivo liquido o candeggiante (presente solo su alcuni modelli). Si consiglia di conservare tutti questi componenti.

Ogni prodotto è identificato da un codice univoco di 16 caratteri, definito anche "numero di serie", che si trova nell'adesivo applicato sull'elettrodomestico (zona oblò) o nella busta documenti posta all'interno del prodotto. Questo codice è una sorta di carta d'identità specifica per il prodotto che servirà per registrare il prodotto e se fosse necessario contattare il Centro Assistenza Tecnica **Candy**.

Indicazioni ambientali



Questo elettrodomestico è marcato conformemente alla Direttiva Europea 2012/19/UE sui Rifiuti da Apparecchiature Elettriche ed Elettroniche (RAEE).

I RAEE contengono sia sostanze inquinanti (che possono avere un impatto negativo sull'ambiente) sia materie prime (che possono essere riutilizzate). E' perciò necessario sottoporre i RAEE ad apposite operazioni di trattamento, per rimuovere e smaltire in modo sicuro le sostanze inquinanti ed estrarre e riciclare le materie prime. Ogni cittadino può giocare un ruolo decisivo nell'assicurare che i RAEE non diventino un problema ambientale; basta seguire qualche semplice regola:

- i RAEE non vanno mai buttati nella spazzatura indifferenziata;
- i RAEE devono essere consegnati ai Centri di Raccolta (chiamati anche isole ecologiche, riciclerie, piattaforme ecologiche ...) allestiti dai Comuni o dalle Società di igiene urbana; in molte località viene anche effettuato il servizio di ritiro a domicilio dei RAEE ingombranti.

In molte nazioni, quando si acquista una nuova apparecchiatura, si può consegnare il RAEE al negoziante, che è tenuto a ritirarlo gratuitamente (ritiro "uno contro uno") a patto che il nuovo apparecchio sia dello stesso tipo e svolga le stesse funzioni di quello reso.

Indice

1. **NORME GENERALI DI SICUREZZA**
2. **INSTALLAZIONE**
3. **CONSIGLI PRATICI**
4. **PULIZIA E MANUTENZIONE ORDINARIA**
5. **APERTURA D'EMERGENZA OBLO'**
6. **WI-FI**
7. **GUIDA RAPIDA ALL'USO**
8. **COMANDI E PROGRAMMI**
9. **CICLO DI ASCIUGATURA**
10. **RISOLUZIONE PROBLEMI E GARANZIA**

1. NORME GENERALI DI SICUREZZA

- Questo apparecchio è destinato ad uso in ambienti domestici e simili come per esempio:

- aree di ristoro di negozi, uffici o altri ambienti di lavoro;
- negli agriturismo;
- dai clienti di hotel, motel o altre aree residenziali simili;
- nei bed & breakfast.

Un utilizzo diverso da quello tipico dell'ambiente domestico, come l'uso professionale da parte di esperti o di persone addestrate, è escluso anche dagli ambienti sopra descritti. Un utilizzo non coerente con quello riportato, può ridurre la vita del prodotto e può invalidare la garanzia del costruttore. Qualsiasi danno all'apparecchio o ad altro, derivante da un utilizzo diverso da quello domestico (anche quando l'apparecchio è installato in un ambiente domestico) non sarà ammesso dal costruttore in sede legale.

- Questo apparecchio può essere utilizzato da bambini di 8 anni e oltre e da persone con capacità fisiche, sensoriali o mentali ridotte o con mancanza di esperienza e di conoscenza a patto che siano supervisionate o che siano date loro istruzioni in merito all'utilizzo sicuro dell'apparecchio e che capiscano i pericoli del suo utilizzo.

Evitare che i bambini giochino con la lavatrice o che si occupino della sua pulizia e manutenzione senza supervisione.

- I bambini dovrebbero essere supervisionati per assicurarsi che non giochino con l'apparecchio.
- I bambini di età inferiore a 3 anni devono essere tenuti lontano dalla macchina, a meno che non vengano continuamente sorvegliati.
- Se il cavo di alimentazione risulta danneggiato, deve essere sostituito dal produttore, da un tecnico specializzato o da una persona qualificata per evitare qualsiasi pericolo. Si consiglia di utilizzare un componente originale, che può essere richiesto al Centro Assistenza Tecnica.
- Utilizzare unicamente il tubo di carico fornito con l'apparecchio per il collegamento alla rete idrica. I vecchi tubi non devono essere riutilizzati.
- La pressione idrica deve essere compresa tra un minimo di 0,05 MPa ed un massimo di 0,8 Mpa.
- Assicurarsi che nessun tappeto ostruisca la base della lavatrice né i condotti di ventilazione.
- La parte finale di un ciclo nella lavasciuga avviene senza calore (ciclo di raffreddamento) per assicurarsi che gli articoli siano sottoposti ad una temperatura che garantisca che non verranno danneggiati.



ATTENZIONE:

Non arrestare mai la lavasciuga prima della fine del ciclo d'asciugatura, a meno che tutti gli articoli non vengano ritirati rapidamente e stesi per dissipare il calore.

- Dopo l'installazione, l'apparecchio deve essere posizionato in modo che la spina sia raggiungibile.
- L'apparecchio non deve essere installato dietro una porta richiudibile a chiave, una porta scorrevole o una porta con cerniera sul lato opposto a quello della lavasciuga che impedirebbe la completa apertura dello sportello.
- La massima capacità di carico di biancheria asciutta differisce a seconda del modello (fare riferimento al cruscotto).
- La lavasciuga non deve essere utilizzata se si sono impiegati dei prodotti chimici per il lavaggio.
- Non asciugare capi non lavati nella lavasciuga.
- Conviene che i capi sporchi di sostanze quali l'olio di cottura, l'acetone, l'alcol, la benzina, il cherosene, gli smacchiatori, la trementina, la cera e le sostanze per rimuoverla siano lavati in acqua calda con una quantità maggiore di detergente prima di asciugarli nella lavasciuga.
- Oggetti come gomma espansa (schiuma di lattice), le cuffie per la doccia, i materiali tessili impermeabili, gli articoli con un lato di gomma e i vestiti o i cuscini che hanno delle parti in schiuma di lattice non dovrebbero essere asciugati nella lavasciuga.
- Ammorbidenti o prodotti simili, dovrebbero essere usati conformemente alle istruzioni relative agli ammorbidenti.
- I capi sporchi di olio, possono bruciare spontaneamente quando esposti a fonti di calore come quella di un asciugatore. I capi diventano caldi, causando un processo di ossidazione dell'olio che sviluppa calore. Se il calore non può dissiparsi, i capi diventano sufficientemente caldi da poter innescare il fuoco.
- Se non si può evitare di usare l'asciugatore per tessuti contenenti residui vegetali, oli di cottura o prodotti per la cura dei capelli, questi capi devono essere lavati preventivamente in acqua calda con appositi detergenti. Questa operazione riduce, ma non elimina, il pericolo.

- Rimuovere tutti gli oggetti dalle tasche come ad esempio accendini e fiammiferi.
- Per ulteriori informazioni sul prodotto o per consultare la scheda tecnica fare riferimento al sito internet del produttore.

Collegamento elettrico e prescrizioni di sicurezza

- I dati elettrici (tensione di alimentazione e potenza assorbita) sono riportati nella targhetta dati apposta sul prodotto.
- Assicurarsi che l'impianto elettrico sia provvisto di messa a terra, che la presa di corrente sia conforme alle normative nazionali e che la spina e la presa di alimentazione corrispondano.
- L'uso di adattatori, prese multiple e/o prolunghe è fortemente sconsigliato.
- Prima di qualsiasi intervento di pulizia e manutenzione della lavatrice, togliere la spina e chiudere il rubinetto dell'acqua.
- Non tirare il cavo di alimentazione o l'apparecchio stesso per staccare la spina dalla presa di corrente.
- Prima di aprire l'oblò, assicurarsi che non ci sia acqua nel cestello.



ATTENZIONE:
durante il lavaggio, l'acqua può raggiungere temperature molto elevate.

- Non lasciare la lavatrice esposta a pioggia, sole o ad altri agenti atmosferici.
- In caso di trasloco, non sollevare la lavatrice dalle manopole né dal cassetto del detersivo; durante il trasporto, non appoggiare mai l'oblò al carrello. Si consiglia di sollevare la lavatrice in due persone.
- In ogni caso di guasto e/o di malfunzionamento, si consiglia di spegnere la lavatrice, chiudere il rubinetto dell'acqua e non manomettere l'apparecchio. Contattare immediatamente il Centro Assistenza Tecnica, richiedendo solo ricambi originali. Il mancato rispetto di quanto sopra, può compromettere la sicurezza dell'apparecchio.

2. INSTALLAZIONE

- Svitare le **2** o **4** viti (**A**) sul lato posteriore e rimuovere i **2** o **4** distanziali (**B**) come in **figura 1**.
- Richiudere i **2** o **4** fori utilizzando i tappi contenuti nella busta istruzioni.
- Se la lavatrice è **da incasso**, dopo aver tagliato le fascette ferma-tubo, svitare le **3** o **4** viti (**A**) e rimuovere i **3** o **4** distanziali (**B**).
- In alcuni modelli, **1** o **più** distanziali cadranno all'interno della macchina: inclinare avanti la lavatrice per rimuoverli. Richiudere i fori utilizzando i tappi contenuti nella busta.

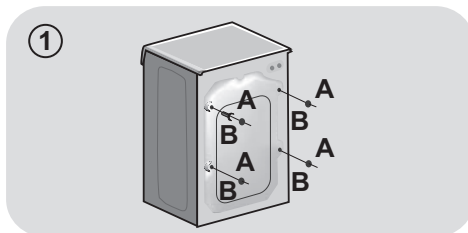

IT

! ATTENZIONE:
non lasciare gli elementi dell'imballaggio a portata dei bambini.

- Applicare il foglio polionda sul fondo come mostrato in **figura 2** (a seconda del modello, considerare la versione **A**, **B** o **C**).

In alcuni modelli tale operazione non sarà necessaria, in quanto il foglio polionda risulterà già posizionato sul fondo dell'apparecchio.

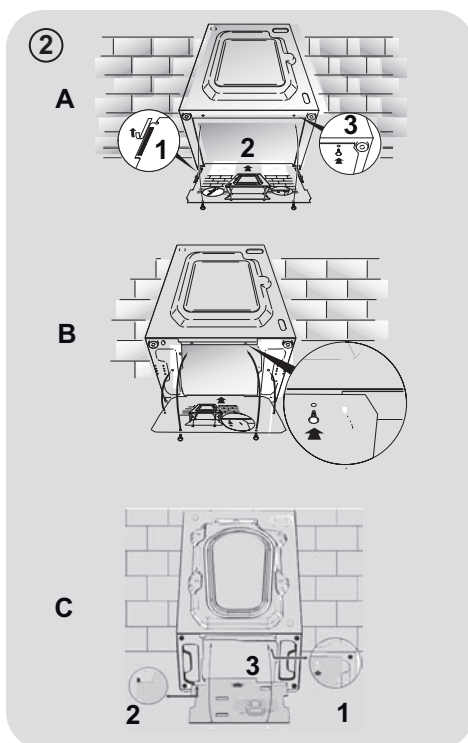

Collegamento idraulico

- Allacciare il tubo dell'acqua al rubinetto (fig. 3) utilizzando solamente il tubo fornito con l'apparecchio (i vecchi tubi non devono essere riutilizzati).
- **IN ALCUNI MODELLI**, potrebbero essere presenti una o più delle seguenti caratteristiche:
- **HOT&COLD (fig. 4)**: predisposizione al collegamento alla rete idrica con acqua calda e fredda per un maggiore risparmio energetico.
Collegare il tubo grigio al rubinetto dell'acqua fredda * e quello rosso al rubinetto dell'acqua calda. La macchina può essere comunque collegata anche solo all'acqua fredda: in tal caso, l'inizio di alcuni programmi sarà ritardato di alcuni minuti.

- **AQUASTOP (fig. 5)**: dispositivo posizionato sul tubo di carico che blocca l'afflusso dell'acqua se il tubo si deteriora; in tal caso, apparirà una tacca rossa nella finestrella "A" e sarà necessario sostituire il tubo. Per svitare la ghiera, premere il dispositivo di antisvitamento "B".

- **AQUAPROTECT - TUBO DI CARICO CON PROTEZIONE (fig. 6)**: in caso di perdita d'acqua dal tubo primario interno "A", la guaina di contenimento trasparente "B" conterrà l'acqua, permettendo di terminare il lavaggio. Finito il ciclo, sostituire il tubo di carico contattando il Centro Assistenza Tecnica.

Posizionamento

- Accostare la lavatrice al muro, facendo attenzione che il tubo non abbia curve o strozzature e allacciare il tubo di scarico a bordo della vasca o, preferibilmente, ad uno scarico fisso di altezza minima 50 cm e di diametro superiore al tubo della lavatrice (fig. 7).

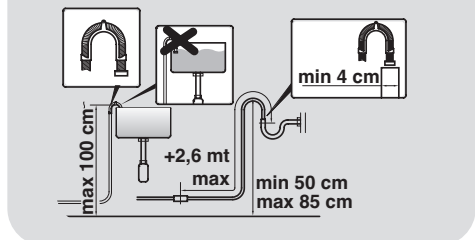
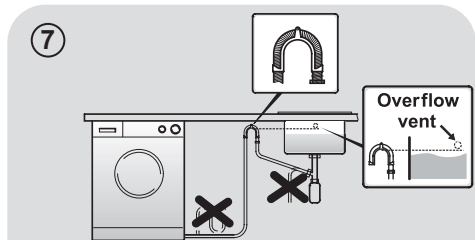
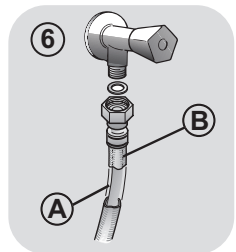
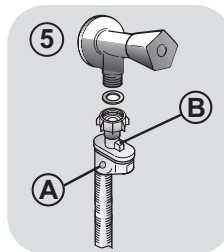
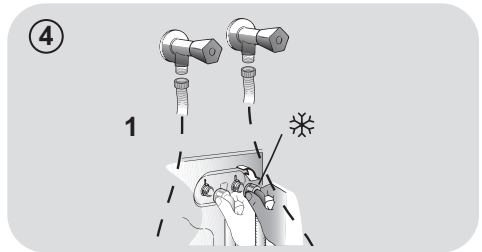
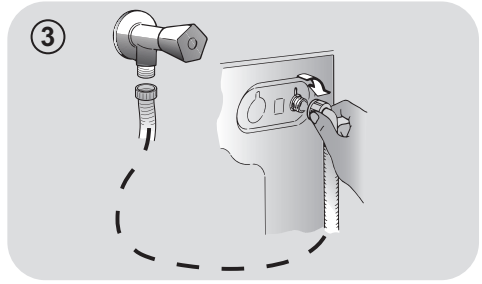

- Livellare la macchina agendo sui piedini come in **figura 8**:
 - a.girare in senso orario il dado per sbloccare la vite;
 - b.ruotare il piedino e farlo salire o scendere finché non aderisce al suolo;
 - c.bloccare infine il piedino, riavvitando il dado, fino a farlo aderire al fondo della lavatrice.
- Inserire la spina.

**ATTENZIONE:**

nel caso si renda necessario sostituire il cavo di alimentazione, si consiglia di chiamare il Centro Assistenza Tecnica.

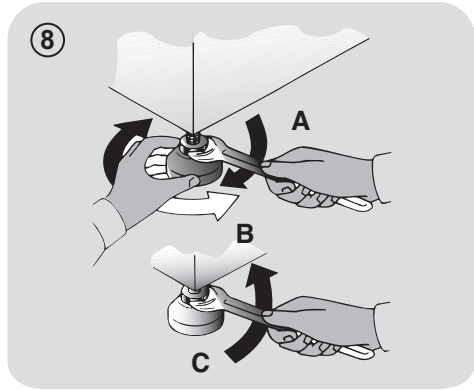
**Cassetto detersivo**

Il cassetto detersivo è suddiviso in 3 vaschette come mostrato in **figura 9**:

- **vaschetta "1"**: per il detersivo del prelavaggio;
- **vaschetta "2"**: per additivi speciali, ammorbidenti, profumi inamidanti, ecc;

**ATTENZIONE:**

mettere solo prodotti liquidi; la lavatrice è predisposta al prelievo automatico degli additivi in ogni ciclo durante l'ultimo risciacquo.

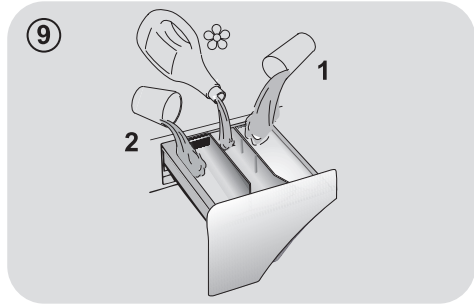

- **vaschetta "2"**: per il detersivo di lavaggio.

IN ALCUNI MODELLI è presente anche la **bacinella per il detersivo liquido (fig. 10)**. Per utilizzarla, introdurla nella **vaschetta "2"**. In questo modo, il detersivo liquido andrà nel cesto solo nel momento opportuno. Questa bacinella è utile anche se si desidera candeggiare, scegliendo il programma "Risciacqui".

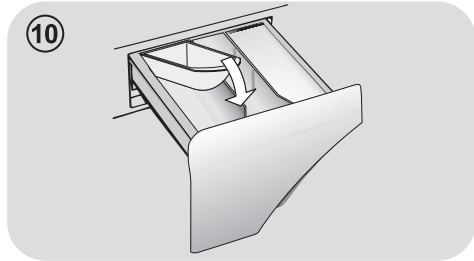
**ATTENZIONE:**

alcuni detersivi non sono stati concepiti per essere introdotti nel cassetto per i detersivi, ma sono forniti di apposito contenitore da porre direttamente nel cestello.

**ATTENZIONE:**

malfunzionamenti o danni dovuti a installazione errata non sono coperti dalla garanzia del produttore.

3. CONSIGLI PRATICI

Indicazioni sul carico

ATTENZIONE: durante la selezione del bucato, assicurarsi:

- di avere eliminato dalla biancheria oggetti metallici, come fermagli, spille, monete;
 - di aver abbottonato federe, chiuso le cerniere lampo, annodato cinghie sciolte e lunghi nastri di vestaglie;
 - di aver tolto dalle tendine anche i rulli di scorrimento;
 - di aver osservato attentamente le indicazioni dei tessuti sulle etichette;
 - di aver rimosso eventuali macchie persistenti con un apposito detersivo.
- In caso si debbano lavare tappeti, copriletto o altri indumenti pesanti, si consiglia di evitare la centrifuga.
 - In caso si debba lavare biancheria di lana, assicurarsi che sia idonea al lavaggio in lavatrice, controllando l'etichetta dei tessuti.

Consigli utili per gli utenti

Brevi suggerimenti per un utilizzo del proprio elettrodomestico nel rispetto dell'ambiente e con il massimo risparmio.

Caricare al massimo la propria lavabiancheria

- Per eliminare eventuali sprechi di energia, acqua o detersivo si raccomanda di utilizzare la massima capacità di carico della propria lavabiancheria. È possibile infatti risparmiare fino al 50% di energia con un carico pieno effettuato con un unico lavaggio rispetto a due lavaggi a mezzo carico.

Quando serve veramente il prelavaggio?

- Solamente per carichi particolarmente sporchi! Si risparmia dal 5 al 15% di energia evitando di selezionare l'opzione prelavaggio per biancheria normalmente sporca.

Quale temperatura di lavaggio selezionare?

- L'utilizzo di smacchiatori prima del lavaggio in lavabiancheria riduce la necessità di lavare

a temperature superiori a 60°C. È possibile risparmiare fino al 50% utilizzando la temperatura di lavaggio di 60°C anziché 90°C.

Prima di utilizzare un programma di asciugatura (LAVASCIUGA)

- Selezionare un alto numero di giri prima di un programma di asciugatura per ridurre l'umidità residua nella biancheria. Si ottengono così notevoli RISPARMI di energia e acqua.

Di seguito, viene riportata una **breve guida** con consigli e raccomandazioni **sull'uso del detersivo alle varie temperature**. In ogni caso, controllare sempre le indicazioni riportate sul detersivo per il corretto uso e dosaggio.

Per lavaggi con programmi cotone a temperature da 60°C in su di capi bianchi resistenti molto sporchi, si consiglia l'utilizzo di un detersivo in polvere normale (heavy-duty) che contiene agenti sbiancanti e che a temperature medio-alte fornisce ottime prestazioni.

Per lavaggi con programmi a temperature tra 60°C e 40°C, la scelta del detersivo deve essere fatta in base al tessuto, ai colori e al grado di sporco. In generale, per capi bianchi resistenti con un grado di sporco elevato, si raccomanda un detersivo in polvere normale; per capi colorati e in assenza di macchie difficili, si consiglia un detersivo liquido o in polvere indicato per la protezione dei colori.

Per lavaggi a basse temperature fino a 40°C, è consigliabile l'utilizzo di detersivi liquidi o polvere specifici per le basse temperature.

Per lana e seta, utilizzare esclusivamente prodotti specifici.

4. PULIZIA E MANUTENZIONE ORDINARIA

Per la pulizia del mobile esterno della lavatrice, utilizzare un panno umido, evitando abrasivi, alcol e/o diluenti. La lavatrice ha bisogno di poche accortezze per una pulizia ordinaria: pulizia vaschette e pulizia filtro; di seguito vengono indicati anche suggerimenti in caso di traslochi o lunghi periodi di fermo macchina.

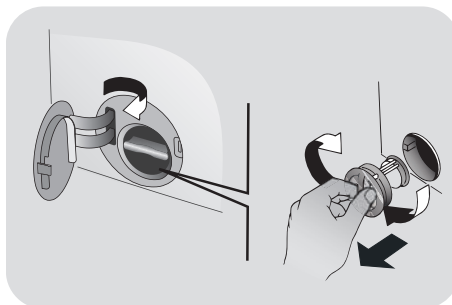

IT

Pulizia cassetto detersivo

- E' consigliabile pulire il cassetto detersivo per evitare l'accumulo di residui di detersivo e additivi.
- Per farlo, estrarre con leggera forza il cassetto, pulirlo con un getto d'acqua e reinserirlo nella propria sede.

Pulizia filtro

- La lavatrice è dotata di uno speciale filtro in grado di trattenere i residui più grossi che potrebbero bloccare lo scarico, come ad esempio bottoni o monete.
- **SOLO SU ALCUNI MODELLI:** estrarra il tubicino, tolga il tappo e raccolga l'acqua in un contenitore.
- Prima di svitare il filtro, è consigliabile collocare sotto di esso un panno assorbente onde evitare che l'acqua residua bagni il pavimento.
- Ruotare il filtro in senso antiorario fino all'arresto, in posizione verticale.
- Estrarre il filtro e pulirlo; successivamente riposizionarlo e girarlo in senso orario.
- Ripetere le precedenti istruzioni all'inverso per rimontare tutti gli elementi.

Suggerimenti in caso di traslochi o periodi di fermo

- Nel caso la lavatrice resti in un luogo non riscaldato per molto tempo, è necessario svuotare completamente i tubi da ogni residuo d'acqua.
- Scollegare la lavatrice dalla presa di corrente.
- Staccare il tubo dalla fascetta e portare il tubo verso il basso, svuotando l'acqua completamente in un catino.
- Fissare infine il tubo di scarico all'apposita fascetta.

5. APERTURA D'EMERGENZA OBLÒ

Nel caso l'oblò rimanga bloccato per via dell'interruzione della corrente o a causa di un guasto, sarà possibile aprirlo tramite la seguente procedura di sblocco d'emergenza:

1. Scollegare la macchina dalla presa di corrente.
2. Controllare che il livello dell'acqua sia al di sotto dell'oblò prima di aprirlo, per evitare allagamenti. In caso contrario, scaricare l'acqua in eccesso tramite il tubo di scarico, raccogliendola in un secchio.
3. Estrarre il cassetto detersivo (**fig. 1**).
4. Facendo leva con un cacciavite o un utensile simile, come indicato in **figura 2**, azionare il dispositivo d'emergenza. Eseguire la procedura **2 volte** e successivamente aprire l'oblò.

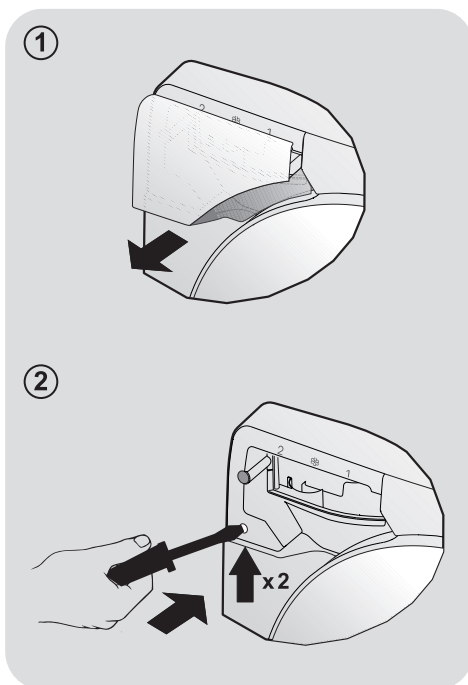

6. WI-FI

Questo apparecchio è equipaggiato di tecnologia **Wi-Fi** che consente il controllo da remoto della macchina tramite App grazie alla funzione Wi-Fi.

Per scoprire tutti i dettagli delle funzioni Wi-Fi, esplora i menu dell'App accedendo in modalità DEMO.

ARRUOLAMENTO MACCHINA SU APP

- Scaricare l'App **Candy simply-Fi** sul proprio dispositivo.

L'App Candy simply-Fi è disponibile sia per dispositivi con sistema operativo Android che per iOS, sia per tablet che per smartphone.

- Aprire l'App, creare il profilo utente e arruolare l'elettrodomestico seguendo le indicazioni sul display del dispositivo o la procedura descritta nella "**Quick Guide**" allegata alla macchina.

UTILIZZO DELLA MACCHINA DA REMOTO TRAMITE APP

Dopo l'arruolamento, ogni volta che si intende operare da remoto tramite App, caricare la biancheria, il detersivo, chiudere l'oblò e selezionare la posizione **Wi-Fi** sulla macchina; da questo momento sarà possibile gestirla tramite i comandi dell'App.

7. GUIDA RAPIDA ALL'USO

Questa lavatrice è in grado di adattare automaticamente il livello dell'acqua al tipo e alla quantità della biancheria. Questo sistema porta ad una diminuzione dei consumi d'energia e ad una riduzione sensibile dei tempi di lavaggio.

Selezione del programma

- Accendere la lavatrice e selezionare il programma desiderato.
- Eventualmente modificare le impostazioni di lavaggio e selezionare le opzioni desiderate.

ASCIUGATURA (solo per LAVASCIUGA)

Se si vuole che alla fine del lavaggio inizi automaticamente il ciclo di asciugatura, selezionare il programma di lavaggio desiderato e selezionare il ciclo di asciugatura tramite il tasto "SET".

- Premere **AVVIO/PAUSA** per avviare il programma.
- Alla fine del programma, sul display verrà visualizzata la scritta "FINE".
- Spegner la lavatrice.

Per qualsiasi tipo di lavaggio consultare la tabella dei programmi e seguire la sequenza delle operazioni come indicato.

Dati tecnici

Pressione dell'impianto idraulico:
min 0,05 Mpa / max 0,8 Mpa

Giri di centrifuga:
vedere targhetta dati.

Potenza Assorbita/ Ampere fusibile / Tensione:
vedere targhetta dati.

8. COMANDI E PROGRAMMI

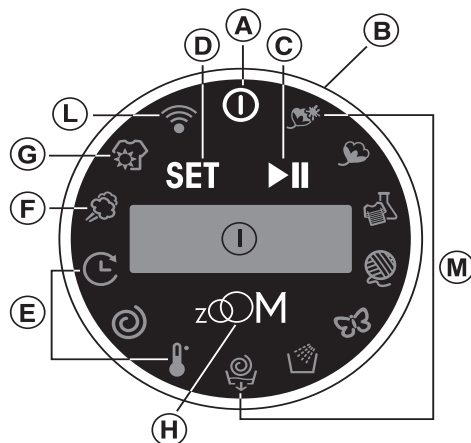

A Tasto ON/OFF

B SMART RING (ghiera selezione PROGRAMMI/OPZIONI)

C Tasto AVVIO/PAUSA

D Tasto IMPOSTAZIONE/CONFERMA

E Area OPZIONI

F Programma/opzione VAPORE

G Programma/opzione SELEZIONE ASCIUGATURA

H Tasto funzione ZOOM

D+H PROTEZIONE BAMBINI

I DISPLAY

L Posizione Wi-Fi/Spia Wi-Fi

M Area PROGRAMMI

**ATTENZIONE:**

Non toccare il display all'inserimento della spina perché la macchina, nei primi secondi, effettua un'autocalibrazione che potrebbe essere interrotta: se ciò avvenisse la macchina potrebbe non funzionare in maniera ottimale. In tal caso, togliere la spina e ripetere l'operazione.

Tasto ON/OFF

- Per accendere e spegnere l'apparecchio premere tasto **ON/OFF**.

A fine ciclo ricordarsi di spegnere l'apparecchio tramite il tasto **ON/OFF**, togliere la spina e chiudere il rubinetto dell'acqua.

Prima accensione**Impostazione lingua**

- Dopo aver collegato la macchina alla rete e averla accesa, ruotare lo **"SMART RING"** per visualizzare le lingue disponibili.
- Selezionare la lingua desiderata ruotando nuovamente lo **"SMART RING"** e confermare premendo **"SET"**. Da questo momento sarà possibile selezionare e avviare i programmi.

Modifica lingua impostata

Se si desidera modificare la lingua impostata sarà necessario tenere premuto il tasto **"SET"** per circa **5 secondi**. Sul display apparirà il messaggio di benvenuto e ruotando lo **"SMART RING"** sarà possibile scegliere una nuova lingua.

Tramite questa procedura si annulleranno tutte le impostazioni memorizzate.

SMART RING (ghiera selezione PROGRAMMI/OPZIONI)

- Dopo l'accensione dell'apparecchio, ruotando lo **"SMART RING"** si illumineranno le icone relative ai programmi, visualizzando sul display la descrizione e i relativi parametri.
- Per far partire il ciclo selezionato con i parametri pre-impostati premere **AVVIO/PAUSA**.

Alla successiva accensione verrà proposto l'ultimo programma effettuato, tenendo memoria delle impostazioni precedentemente impostate.

- Se si desidera modificare il programma scelto, premere **"SET"** e ruotare lo **"SMART RING"** in corrispondenza dell'icona relativa all'opzione desiderata e premere nuovamente **"SET"**.
- Ruotando lo **"SMART RING"** sarà possibile visualizzare le scelte disponibili per l'opzione selezionata. Per confermare premere **"SET"**, dopodiché premere **AVVIO/PAUSA** per iniziare il ciclo o ripetere l'operazione per le altre opzioni.

Sono selezionabili solo le opzioni compatibili con il programma scelto.

Per annullare la selezione del programma, ruotare lo **"SMART RING"** in corrispondenza dell'area programmi e premere **"SET"**.

A programma in corso verrà visualizzato sul display il tempo rimanente. Ruotando lo **"SMART RING"** verranno mostrate le informazioni del ciclo.

Tasto AVVIO/PAUSA

Chiudere l'oblò **PRIMA** di premere il tasto **AVVIO/PAUSA**.

- Premere per avviare il ciclo impostato.

Dopo avere avviato la lavabiancheria si dovrà attendere alcuni secondi affinché la macchina inizi il programma.

DURATA CICLO

- Al momento della selezione di un programma, verrà automaticamente indicata la durata del ciclo che potrà variare a seconda delle opzioni che verranno selezionate.
- Dopo l'avvio del programma il display vi terrà costantemente informati sul tempo restante alla fine del lavaggio.
- L'apparecchio calcola tale tempo in base a un carico standard, ma durante il ciclo la macchina corregge il tempo a seconda del volume e della composizione del carico.

AGGIUNGERE O TOGLIERE CAPI DOPO L'AVVIO DEL PROGRAMMA (PAUSA)

- Premere **AVVIO/PAUSA** (sul display verrà visualizzata la scritta **PAUSA**).

Controllare che il livello dell'acqua sia al di sotto dell'oblò prima di aprirlo, per evitare allagamenti.

- Dopo aver aggiunto o tolto i capi, chiudere l'oblò e premere **AVVIO/PAUSA** (il programma ripartirà dal punto in cui era stato interrotto).

CANCELLAZIONE PROGRAMMA IMPOSTATO

- Per annullare il programma, tenere premuto il tasto **ON/OFF** per circa **2** secondi fino a spegnimento del display.

Area OPZIONI

Le opzioni devono essere selezionate prima di premere il tasto **AVVIO/PAUSA**.

- TEMPERATURA

- Questa opzione permette di cambiare la temperatura dei cicli di lavaggio.

Per la salvaguardia dei tessuti, non è possibile aumentare la temperatura oltre la massima prevista per ogni programma.

- CENTRIFUGA

- Tramite questa opzione si può ridurre la massima velocità di centrifuga possibile per il programma selezionato, fino alla sua completa esclusione.
- Se l'etichetta non riporta alcuna indicazione è possibile centrifugare alla massima velocità prevista dal programma.

Per la salvaguardia dei tessuti, non è possibile aumentare la velocità oltre la massima prevista per ogni programma.

- È possibile modificare la velocità della centrifuga in qualsiasi momento, anche senza portare la macchina in **PAUSA**.

Un sovradosaggio di detersivo può causare un'eccessiva formazione di schiuma. Se la lavatrice rileva un'eccessiva presenza di schiuma, può escludere la centrifuga o prolungare la durata del programma e aumentare il consumo d'acqua.

Il modello è dotato di un particolare dispositivo elettronico che impedisce la partenza della centrifuga con carichi particolarmente sbilanciati. Questo serve a ridurre le vibrazioni e a migliorare la silenziosità, salvaguardando la durata della lavabiancheria.

- PARTENZA RITARDATA

- Questa opzione permette di programmare l'avvio del ciclo di lavaggio.
- Selezionando la relativa icona tramite il tasto **"SET"** sarà possibile impostare un ritardo da **1 ora** fino al massimo di **24 ore**.
- Confermare premendo il tasto **"SET"**.
- Premere **AVVIO/PAUSA** per far iniziare il conteggio alla fine del quale il programma partirà automaticamente.
- È possibile annullare la partenza ritardata, tenendo premuto il tasto **ON/OFF** per circa **2 secondi** fino allo spegnimento del display.

- VAPORE

- Questa opzione permette di accodare ad alcuni cicli di lavaggio (vedi tabella programmi) uno specifico trattamento vapore.
- La funzione vapore agisce sui capi bagnati rilassando le pieghe, riducendo quindi i tempi di stiratura.
- Le fibre vengono rigenerate e rinfrescate eliminando i cattivi odori dai capi.
- Per ogni programma è stato studiato un trattamento vapore dedicato per garantire la massima efficienza di lavaggio a seconda dei tessuti e colori dei capi.

Avviare la funzione vapore come programma dedicato:

- Ruotare lo **"SMART RING"** direttamente in corrispondenza dell'icona dedicata in fase di scelta programma per avviare uno dei trattamenti vapore disponibili come singolo ciclo.
- Premere **"SET"** e selezionare tramite **"SMART RING"** il programma desiderato (per dettagli vedi sezione programmi).

- Confermare premendo nuovamente **"SET"**.

- Avviare tramite tasto **AVVIO/PAUSA**.

- SELEZIONE ASCIUGATURA

Effettuare un ciclo automatico di lavaggio/asciugatura:

- Selezionare il programma di lavaggio in base al tipo di biancheria.
- Premere **"SET"** e ruotare lo **"SMART RING"** in corrispondenza dell'icona relativa all'asciugatura.
- Premere **"SET"** per selezionare tramite **"SMART RING"** il grado di asciugatura tra quelli disponibili.
- Confermare premendo nuovamente **"SET"**.
- Avviare tramite tasto **AVVIO/PAUSA**.

Alla fine del programma di lavaggio, partirà automaticamente il ciclo di asciugatura impostato.

Se si seleziona un programma di lavaggio incompatibile con l'asciugatura automatica, questo tasto non potrà essere attivato.

Il ciclo completo può essere eseguito solo con un carico di biancheria che non ecceda il massimo asciugabile indicato nella tabella dei programmi, altrimenti il risultato dell'asciugatura non sarà soddisfacente.

Effettuare solo un ciclo di asciugatura:

- Ruotare lo **"SMART RING"** direttamente in corrispondenza dell'icona dedicata in fase di scelta programma per avviare uno dei cicli di asciugatura disponibili.
- Premere **"SET"** e selezionare tramite **"SMART RING"** il programma di asciugatura più adatto a seconda dei tessuti (per dettagli vedi sezione programmi).

- Premere nuovamente **"SET"** per confermare e ruotare lo **"SMART RING"** in corrispondenza del grado di asciugatura desiderato (eccetto per il ciclo asciugatura lana).
- Confermare premendo nuovamente **"SET"**.
- Avviare tramite tasto **AVVIO/PAUSA**.

CANCELLAZIONE DEL PROGRAMMA DI ASCIUGATURA

- Per cancellare il programma di asciugatura, tenere premuto il tasto **"SET"** per circa **1 secondo** a ciclo in corso.
- Selezionare l'opzione tramite **"SMART RING"** e confermare premendo nuovamente **"SET"**.



ATTENZIONE:

dopo la cancellazione del programma di asciugatura, inizierà una fase di raffreddamento e bisognerà attendere circa 10/20 minuti prima di aprire l'oblò.

Per un corretto funzionamento dell'apparecchio è preferibile non interrompere la fase di asciugatura se non realmente necessario.

Tasto funzione ZOOM

- Attivando la funzione **"ZOOM"** tramite l'apposito tasto, sarà possibile lavare ogni tessuto in meno di 59 minuti nei programmi dove previsto (vedi tabella programmi) salvaguardando le prestazioni di lavaggio.

- Con l'esclusivo sistema **"Mix Power Jet+"** il detergente viene iniettato e si attiva immediatamente nel cuore dei tessuti, garantendo un lavaggio profondo.

Impostazione PRIMA di selezionare una o più opzioni

- Dopo aver selezionato il programma, premere **"ZOOM"** per attivare la funzione. Sul display verranno visualizzate le nuove informazioni del ciclo.
- Sarà possibile modificare le opzioni del programma solo in accordo alla nuova durata del programma.

- Premere **AVVIO/PAUSA** per far partire il lavaggio.

Impostazione DOPO aver selezionato una o più opzioni

- Premere **"ZOOM"** per attivare la funzione. Sul display verranno visualizzate le nuove informazioni del ciclo.
- Le opzioni precedentemente impostate saranno automaticamente adattate alla nuova durata del programma e quelle **NON compatibili** saranno annullate. Non verranno superati i livelli di temperatura e centrifuga precedentemente impostati per rispettare la salvaguardia dei tessuti e per il miglior risultato di lavaggio in un tempo ridotto.
- Premere **AVVIO/PAUSA** per far partire il lavaggio.

Sarà inoltre possibile attivare la funzione "ZOOM" entro 15 secondi dall'avvio del ciclo di lavaggio.

- Per disattivare la funzione premere nuovamente su **"ZOOM"** (le opzioni precedentemente settate verranno ripristinate).

Sarà inoltre possibile disattivare la funzione "ZOOM" entro 15 secondi dall'avvio del ciclo di lavaggio.













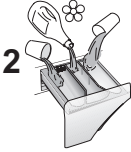



PROTEZIONE BAMBINI

- La pressione contemporanea dei tasti "SET" e "ZOOM" per circa 3 secondi permette di bloccare i tasti. In questo modo, si può evitare che vengano effettuate modifiche indesiderate o accidentali.

- Il blocco tasti può essere annullato, semplicemente premendo nuovamente i due tasti di attivazione o spegnendo l'apparecchio.

Se dovesse mancare la corrente durante il funzionamento della lavabiancheria, una speciale memoria conserverà l'impostazione effettuata e, al ritorno della corrente, la macchina ripartirà dal punto in cui si era fermata.

Tabella programmi

|  PROGRAMMA | | 1) kg (MAX.) (fare riferimento al cruscotto) | | | | | | 2) °C (MAX.)  |  2) 1 | | |
|---|---|---|---|------------------|---|------------------|---|---|---|---|----------|
| | | 8+5kg | | 9+6kg | | 10+6kg | | | 2 |  | 1 |
| | | Standard* |  | Standard* |  | Standard* |  | | | | |
|  | COTONE RESISTENTE 3) 4) | 8 | 3,5 | 9 | 4 | 10 | 4,5 | 90° | ● | ● | (●) |
|  | COTONE** 3) 4) | 8 | 3,5 | 9 | 4 | 10 | 4,5 | 60° | ● | ● | (●) |
|  | SINTETICI E COLORATI 3) 4) | 4 | 2,5 | 4,5 | 2,5 | 5 | 3 | 40° | ● | ● | (●) |
|  | LANA | 2 | 2 | 2 | 2 | 2 | 2 | 40° | ● | ● | |
|  | DELICATI 3) | 2,5 | 2,5 | 2,5 | 2,5 | 2,5 | 2,5 | 40° | ● | ● | |
|  | RISCIACQUO | - | - | - | - | - | - | - | △ | ● | |
|  | SCARICO E CENTRIFUGA | - | - | - | - | - | - | - | | | |
|  | VAPORE | 1,5 | 1,5 | 1,5 | 1,5 | 1,5 | 1,5 | - | | | |
|  | COTONE (asciugatura) | 5 | - | 6 | - | 6 | - | - | | | |
| | MISTI (asciugatura) | 4 | - | 4,5 | - | 5 | - | - | | | |
| | LANA (asciugatura) | 1 | - | 1 | - | 1 | - | - | | | |
|  | Posizione da selezionare per abilitare il controllo da remoto tramite App, via Wi-Fi. | | | | | | | | | | |

Note da considerare

- 1) La massima capacità di carico di biancheria asciutta differisce a seconda del modello (fare riferimento al cruscotto).
 - 2) Quando si seleziona un programma, sul display viene indicata la temperatura consigliata che può essere cambiata (dove previsto) impostando l'opzione TEMPERATURA tramite il tasto "SET", ma non può essere aumentata oltre la massima prevista.
 - 3) Funzione vapore disponibile.
 - 4) Programmi abilitati all'asciugatura automatica.
- * Programmi predefiniti (senza opzione "ZOOM").
- L'opzione PRELAVAGGIO è disponibile solo selezionando il programma tramite App.

△ (Solo per i modelli dotati di bacinella per il detersivo liquido)

Quando solo alcuni capi presentano macchie che richiedono un trattamento con prodotti candeggianti liquidi, si può procedere ad una smacchiatura preliminare in lavatrice.

Introdurre nello scomparto "2" del cassetto detersivo l'apposita vaschetta in dotazione nella quale versare il candeggiante ed impostare il programma RISCIAQUO. Finito questo trattamento, spegnere l'apparecchio, aggiungere ai capi candeggiati il resto della biancheria e procedere al bucato normale con il programma più adatto.

INFORMAZIONE PER I LABORATORI DI PROVA (NORMA EN 50229)

Lavaggio

Utilizzare il programma ** selezionando il massimo livello di sporco, massima velocità di centrifuga e temperatura di 60°C. Programma raccomandato anche per test comparativi a più bassa temperatura.

Asciugatura

Prima asciugatura effettuata con **A kg** (composizione carico biancheria: federe e asciugamani) selezionando il programma di asciugatura COTONE e il grado di asciugatura ARMADIO.

Seconda asciugatura effettuata con **B kg** (composizione carico biancheria: lenzuola e asciugamani) selezionando il programma di asciugatura COTONE e il grado di asciugatura ARMADIO.

| Capacità (lavaggio) (kg) | A (kg) | B (kg) |
|--------------------------|-------------------|---------------------|
| | Prima asciugatura | Seconda asciugatura |
| 8 | 5 | 3 |
| 9 | 6 | 3 |
| 10 | 6 | 4 |

Selezione programmi

Per trattare i vari tipi di tessuto e le varie gradazioni di sporco, la lavatrice è dotata di programmi specifici, adatti ad ogni esigenza di lavaggio (vedere tabella programmi).

LAVAGGIO

COTONE RESISTENTE

Realizzato per sviluppare il massimo grado di lavaggio. La centrifuga finale alla massima velocità assicura un'ottima strizzatura.

COTONE

Questo programma è indicato per lavare capi di cotone normalmente sporchi ed è il più efficiente in termini di consumo combinato di acqua e energia per lavaggi di biancheria in cotone.

SINTETICI E COLORATI

Questo programma permette di lavare in modo congiunto biancheria di diverso colore e tessuto. Il lavaggio ed il risciacquo sono ottimizzati nei ritmi di rotazione del cesto e nei livelli di acqua. La centrifuga ad azione delicata, assicura una ridotta formazione di pieghe sui tessuti. Grazie alla tecnologia "Mix Power Jet+", si ottiene un'ottimizzazione del lavaggio.



ATTENZIONE:

Il primo lavaggio di capi colorati nuovi deve essere effettuato separatamente.

In ogni caso, non mischiare mai capi colorati stingenti.

LANA

Questo programma effettua un ciclo di lavaggio dedicato ai tessuti in "**Lana lavabile in lavatrice**" o per i capi da lavare esclusivamente a mano.

DELICATI

Questo programma alterna momenti di lavoro a momenti di pausa ed è particolarmente indicato per il lavaggio di tessuti molto delicati. Il lavaggio e i risciacqui sono eseguiti con alto livello di acqua per assicurare le migliori prestazioni.

RISCIACQUO

Questo programma effettua 3 risciacqui della biancheria con centrifuga intermedia (eventualmente riducibile o annullabile tramite l'apposito tasto). E' utilizzabile per risciacquare qualsiasi tipo di tessuto, ad esempio dopo un lavaggio effettuato a mano.

SCARICO E CENTRIFUGA

Tramite questo programma la macchina effettuerà direttamente lo scarico dell'acqua e una centrifuga ad alta velocità. Qualora si voglia effettuare solo lo scarico o ridurre l'intensità della centrifuga, sarà sufficiente impostare l'opzione CENTRIFUGA tramite il tasto "SET".

VAPORE

Questo programma permette di scegliere tra tre trattamenti vapore di differente intensità, studiati per capi asciutti o bagnati e a seconda del tipo di tessuto:

- COTONE

Questo programma è suggerito per i capi in cotone. Su tessuti bagnati (ad esempio, dopo il lavaggio) è indicato per rilassare le pieghe dopo la centrifuga, su tessuti asciutti è studiato per raggiungere il livello di umidità ideale per una stiratura più agevole. Durata media.

- SINTETICI

Questo programma si utilizza per capi sintetici e misti. Su tessuti bagnati (ad esempio, dopo il lavaggio) è indicato per rilassare le pieghe dopo la centrifuga, su tessuti asciutti è studiato per raggiungere il livello di umidità ideale per una stiratura più agevole. Durata media.

- REFRESH

Grazie all'ausilio del vapore, il ciclo consente di rinfrescare e rilassare le pieghe dei capi dopo l'uso. Il programma è composto da una fase iniziale in cui agisce il vapore e da una finale in cui viene eliminata l'umidità in eccesso per un utilizzo immediato. Il ciclo è adatto per tessuti asciutti.

Questi trattamenti sono pensati per un carico massimo di 1,5 kg.

ASCIUGATURA



ATTENZIONE:

prima di cominciare un programma di asciugatura, i contenitori per detersivi concentrati in polvere o liquidi devono essere rimossi dal cesto.

Il cesto cambia direzione durante i cicli di asciugatura per evitare che la biancheria si aggrovigli, aumentando l'effetto dell'asciugatura. Durante gli ultimi 10/20 minuti del ciclo di asciugatura viene usata aria fresca per minimizzare le pieghe della biancheria.

COTONE

Programma di asciugatura ad alta temperatura, consigliato per tessuti di cotone, spugna, lino, canapa (fare sempre riferimento alle etichette dei tessuti).

MISTI

Programma di asciugatura a bassa temperatura, consigliato per tessuti misti (sintetici/cotone) e sintetici (fare sempre riferimento alle etichette dei tessuti).

LANA

Programma di asciugatura a bassa temperatura, ideale per asciugare i capi in lana con la massima delicatezza e cura, evitando infeltrimenti e deformazioni. Si consiglia di rovesciare i capi prima di asciugarli. Il tempo può variare a seconda delle dimensioni e della densità del carico e della centrifuga scelta per il lavaggio. Indicato per piccoli carichi di max 1 kg (circa 3 maglioni).



APPAREL CARE

Il programma "Lana" di questa lavasciuga è stato approvato da "The Woolmark Company" per l'asciugatura dei capi in lana etichettati "lavabili in lavatrice", purché i capi siano lavati e asciugati seguendo le istruzioni riportate sull'etichetta cucita al capo e le indicazioni fornite dal fabbricante della macchina.

Il marchio Woolmark è un marchio certificato in molti paesi. M1715

Wi-Fi

Posizione da selezionare per abilitare il controllo da remoto tramite App, via Wi-Fi. In tal caso, la partenza del ciclo avverrà mediante i comandi stessi dell'App.

9. CICLO DI ASCIUGATURA

- Le indicazioni fornite sono generali, sarà necessaria un po' di pratica per un funzionamento ottimale dell'asciugatura.
- Si consiglia all'inizio di impostare tempi inferiori a quelli consigliati, in modo da poter determinare il grado di essiccazione desiderato.
- Si consiglia di non asciugare frequentemente tessuti filacciosi, tipo tappetini o capi a pelo lungo, per non intasare i condotti dell'aria.
- Si consiglia di raggruppare la biancheria con i seguenti metodi:

- In base ai simboli che si trovano sulle etichette dei tessuti

- Asciugatura consentita.
- Asciugatura consentita anche ad alta temperatura.
- Asciugatura consentita solo a temperatura moderata.
- Asciugatura **NON CONSENTITA**.

Se i capi non dovessero avere l'etichetta dei tessuti, si presume che non siano adatti ad essere asciugati nella lavasciuga.

- In base a dimensione e spessore

Ogni volta che il carico di lavaggio è più grande della capacità di asciugatura, si consiglia di separare i vestiti in base al loro volume (ad esempio gli asciugamani dalla biancheria leggera).

- In base al tipo di tessuto

Cotone/lino: asciugamani, magliette, tovaglie e lenzuola.

Sintetici: camicette, camicie, tute, ecc... fatte di poliestere o poliammide, così come per misti cotone/sintetici.

- Asciugare solo biancheria già centrifugata.

Il modo corretto di asciugare

- Aprire l'oblò.
- Riempire il cesto, non superando il carico massimo di biancheria asciugabile indicato nella tabella dei programmi. In caso di capi di grandi dimensioni (es. lenzuola), o molto assorbenti (es. accappatoi o jeans) è bene ridurre la quantità di biancheria.
- Chiudere l'oblò.
- Selezionare il programma di asciugatura più adatto alla biancheria caricata (**COTONE, MISTI, LANA**).
- Selezionare il grado di asciugatura desiderato:

EXTRA ASCIUTTO

(consigliato per spugne, accappatoi e carichi ingombranti).

PRONTO STIRO

(che lascia la biancheria pronta per la stiratura).

ARMADIO

(per capi che non è necessario stirare).

PROGRAMMI A TEMPO

- 120 MINUTI
- 90 MINUTI
- 60 MINUTI
- 30 MINUTI

Selezionando il programma asciugatura lana, non sarà possibile selezionare un grado di asciugatura differente da quello preimpostato.

Durante la fase di asciugatura il cestello esegue rotazioni ad alta velocità per bilanciare il carico ed ottimizzare il ciclo.

- La lavasciuga calcolerà in base al carico e al tipo di asciugatura scelto, il tempo necessario di asciugatura ed il grado di umidità residua desiderata.
- Assicurarsi che il rubinetto dell'acqua sia aperto e che lo scarico sia in posizione regolare.

Per un corretto funzionamento dell'apparecchio è preferibile non interrompere la fase di asciugatura se non realmente necessario.



ATTENZIONE:

non asciughi capi con imbottiture particolari (piumini, giacche a vento, etc...) capi delicatissimi.

Se i capi sono lava e indossa è bene che riduca ulteriormente il carico per evitare la formazione di pieghe.

CICLO AUTOMATICO DI LAVAGGIO/ ASCIUGATURA

Il ciclo completo può essere eseguito solo con un carico di biancheria che non ecceda il massimo asciugabile indicato nella tabella dei programmi, altrimenti il risultato dell'asciugatura non sarà soddisfacente.

- Premere il tasto di **AVVIO/PAUSA** (sul display verrà indicato il tempo di asciugatura restante).

L'apparecchio calcola tale tempo in base a un carico standard, ma durante il ciclo la macchina corregge il tempo a seconda del volume e della composizione del carico.

Se si desidera che al termine del lavaggio parta in automatico un ciclo di asciugatura, sarà sufficiente premere **"SET"** sul ciclo di lavaggio desiderato, impostare il grado di asciugatura voluto tramite **"SMART RING"** nella posizione dedicata all'asciugatura e avviare. Alla fine del programma di lavaggio, partirà automaticamente il ciclo di asciugatura impostato (vedi paragrafo **"SELEZIONE ASCIUGATURA"**).

10. RISOLUZIONE PROBLEMI E GARANZIA

Nel caso si pensi che la lavatrice non funzioni in modo corretto, consultare la breve guida sotto riportata, con alcuni suggerimenti pratici per risolvere le anomalie più comuni.

SEGNALAZIONE ERRORI

- **Modelli dotati di display:** gli errori verranno visualizzati tramite un numero preceduto da una "E" (esempio: Errore 2 = E2).
- **Modelli senza display:** gli errori verranno indicati tramite il lampeggio di tutte le spie per un numero di volte pari al codice dell'errore, seguiti da una pausa di 5 secondi (esempio: Errore 2 = 2 lampeggii, pausa di 5 secondi, 2 lampeggii, ecc...).

| Errore visualizzato | Significato e soluzioni |
|---|---|
| E2 (con display) 2 lampeggii delle spie (senza display) | La macchina non carica acqua. Verificare che il rubinetto dell'acqua sia aperto. Appurare che il tubo di carico non sia piegato o schiacciato. Tubo scarico non ad altezza corretta (vedere sezione installazione). Chiudere il rubinetto, svitare il tubo di carico dal retro della lavatrice e verificare che il filtro "antisabbia" non sia intasato. |
| E3 (con display) 3 lampeggii delle spie (senza display) | La macchina non scarica l'acqua. Verificare che il filtro non sia intasato. Appurare che il tubo di scarico non sia piegato, schiacciato o ostruito. Verificare che l'impianto di scarico a muro non sia intasato, provando a far scaricare la macchina nel lavandino. |
| E4 (con display) 4 lampeggii delle spie (senza display) | La macchina ha rilevato eccessiva schiuma e/o acqua. Verificare di non aver usato dosi eccessive di detersivo oppure un prodotto non adatto al lavaggio in lavatrice. |
| E7 (con display) 7 lampeggii delle spie (senza display) | Problema oblò. Verificare la corretta chiusura dell'oblò. Assicurarsi che non vi siano panni all'interno del cesto che possano ostacolare la chiusura. Se l'oblò è bloccato, staccare la spina ed attendere 2-3 minuti prima di riprovare ad aprirlo. |
| Qualsiasi altro codice d'errore | Spegnere la lavatrice, staccare la spina e attendere un minuto. Accendere nuovamente la macchina e avviare un programma. Se l'errore dovesse ripresentarsi, contattare un Centro Assistenza Tecnica Autorizzato, comunicando l'errore visualizzato. |

| Problema | Possibili cause e soluzioni pratiche |
|---|--|
| La lavatrice non funziona / non parte | <p>Verificare che la spina sia inserita in modo corretto.</p> <p>Controllare che non manchi l'alimentazione elettrica.</p> <p>Appurare che la presa di corrente funzioni, provandola con un altro apparecchio come ad esempio una lampada.</p> <p>Verificare la corretta chiusura dell'oblò.</p> <p>Verificare di aver selezionato e avviato correttamente il programma di lavaggio.</p> <p>Assicurarsi che la macchina non sia stata messa erroneamente in pausa.</p> |
| Presenza di acqua sul pavimento vicino alla lavatrice | <p>È possibile che sia dovuto ad una perdita dalla guarnizione posta tra rubinetto e tubo di carico. Verificare il corretto serraggio del tubo ed eventualmente sostituire la guarnizione.</p> <p>Assicurarsi che il filtro sia chiuso correttamente.</p> |
| La lavatrice non centrifuga | <p>In alcuni condizioni di disposizione non ottimale della biancheria nel cesto, la lavatrice potrebbe:</p> <ul style="list-style-type: none"> • Aumentare il tempo d'esecuzione della centrifuga nel tentativo di ridistribuire in maniera omogenea il carico. • Abbassare la velocità di centrifuga per ridurre le vibrazioni e migliorare la silenziosità. • Escludere la centrifuga per salvaguardare la durata della lavabiancheria. <p>Assicurarsi che il carico sia distribuito in modo uniforme; in caso contrario, riposizionarlo e riavviare la macchina.</p> <p>Potrebbe essere dovuto al fatto che l'acqua non sia ancora stata scaricata completamente: attendere alcuni minuti. Se il problema persiste, vedere descrizione Errore 3.</p> <p>In alcuni modelli, è presente la funzione "esclusione centrifuga": verificare che non sia stata attivata.</p> <p>Verificare che non siano state selezionate opzioni che modifichino la centrifuga.</p> <p>Un eccessivo utilizzo di detersivo può impedire l'esecuzione della centrifuga: ridurre il quantitativo per i successivi lavaggi.</p> |
| Si sentono forti vibrazioni / rumore durante la centrifuga | <p>La lavatrice potrebbe non essere completamente in piano: in caso, regolare i piedini come indicato nell'apposita sezione.</p> <p>Verificare di aver disimballato correttamente la macchina rimuovendo tutte le viti, i gommini e i distanziali presenti sul retro della stessa.</p> <p>Assicurarsi che non vi siano corpi estranei nel cesto (monete, cerniere, bottoni, ecc...).</p> |

La garanzia convenzionale copre difetti elettrici e/o meccanici del prodotto attribuibili ad un'azione o omissione del produttore.
Se un difetto riscontrato è imputabile a fattori esterni, uso scorretto, errata installazione o mancato rispetto di quanto riportato nelle istruzioni d'uso, i costi per l'eventuale riparazione saranno a carico del cliente.

L'utilizzo di detersivi ecologici senza fosfati può produrre i seguenti effetti:

- **acqua di scarico dei risciacqui più torbida:** è un effetto legato alla presenza di zeoliti in sospensione che non ha effetti negativi sull'efficacia del risciacquo.
- **presenza di polvere bianca (zeoliti) sul bucato al termine del lavaggio:** è un effetto normale, la polvere non si ingloba nei tessuti e non ne altererà il loro colore. Per rimuoverla, effettuare un ciclo di risciacqui. Provare ad utilizzare meno detersivo per i futuri lavaggi.
- **presenza di schiuma nell'acqua dell'ultimo risciacquo:** non è necessariamente indice di un cattivo risciacquo. Provare ad utilizzare meno detersivo per i futuri lavaggi.
- **vistosa formazione di schiuma:** è spesso dovuta ai tensioattivi anionici presenti nella formulazione dei detersivi che difficilmente sono allontanabili dalla biancheria stessa.
In questi casi, non è necessario eseguire più cicli di risciacquo per eliminare questi effetti: non si otterrà alcun beneficio.

Se l'inconveniente persiste o se si pensi che ci sia un malfunzionamento, contattare immediatamente un nostro Centro Assistenza Tecnica Autorizzato.

Si consiglia di utilizzare sempre ricambi originali, disponibili presso i nostri Centri Assistenza Tecnica Autorizzati.

Garanzia

Il prodotto è garantito alle condizioni e nei termini riportati sul certificato inserito nel prodotto. Il certificato di garanzia dovrà essere conservato, debitamente compilato, per essere mostrato ad un nostro Centro Assistenza Tecnica Autorizzato, in caso di necessità.

Apponendo la marcatura  su questo prodotto, dichiariamo, sotto la nostra responsabilità, di ottemperare a tutti i requisiti relativi alla tutela di sicurezza, salute e ambiente previsti dalla legislazione europea in essere per questo prodotto.

La ditta costruttrice declina ogni responsabilità per eventuali errori di stampa contenuti nel libretto presente in questo prodotto. Si riserva inoltre il diritto di apportare le modifiche che si renderanno utili ai propri prodotti senza compromettere le caratteristiche essenziali.

PARAMETRI WIRELESS

IT

| Parametri | Specifiche (Wi-Fi) | Specifiche (Bluetooth) |
|--|------------------------------------|--|
| Standard di trasmissione wireless | 802.11 b/g/n | Bluetooth v4.2 |
| Banda di frequenza | 2,412 GHz. - 2,484 GHz. | 2,412 GHz. - 2,484 GHz. |
| Massima potenza di trasmissione | 802.11b, DSSS 1 Mbps = +19.5 dBm | Basic data Rate: RF Transmit Power (Typ): +4 dBm Enhanced data Rate: RF Transmit Power (Typ): +2 dBm BLE RF Transmit Power (Typ): +7.5 dBm |
| | 802.11b, CCK 11 Mbps = +18.5 dBm | |
| | 802.11g, OFDM 54 Mbps = +18.5 dBm | |
| | 802.11n, MCS7 = +14 dBm | |
| Minima sensibilità in ricezione | 802.11b = 1024 bytes, -80 dBm | Basic data Rate: Sensivity @ 0.1% BER: -98 dBm Enhanced data Rate: Sensivity @ 0.01% BER: -98 dBm BLE Sensivity @ 0.1% BER: -98 dBm |
| | 802.11g = 1024 bytes, -70 dBm | |
| | 802.11n = 1024 bytes, -65 dBm | |
| | 802.11n HT40 = 1024 bytes, -65 dBm | |

Con la presente la **Candy Hoover Group Srl**, dichiara che questo apparecchio marcato **CE** è conforme ai requisiti essenziali dalla **Direttiva 2014/53/EU**.
 Per ricevere copia della dichiarazione di conformità, contattare il costruttore al sito: www.candy-group.com

Wir freuen uns, dass Sie sich für ein Gerät aus unserem Hause entschieden haben – es soll die tägliche Arbeit im Haushalt und damit Ihren Alltag erleichtern. Wir wünschen Ihnen allzeit viel Freude mit Ihrer **Candy** Waschmaschine.



Bitte nehmen Sie sich vor der Installation und vor dem ersten Gebrauch unbedingt ausreichend Zeit, um die vorliegende Gebrauchsanleitung aufmerksam zu lesen und sich in Ruhe mit der Bedienung des Gerätes vertraut zu machen. Dadurch schützen Sie sich und verhindern Schäden an der Waschmaschine. Die Anleitung enthält wichtige Hinweise - bitte daher für evtl. Rückfragen unbedingt aufbewahren bzw. bei der Weitergabe des Gerätes an Nachbesitzer mitgeben.

Bitte überprüfen Sie weiterhin nach dem Auspacken des Gerätes, ob das komplette Zubehör wie z.B. die passende Gebrauchsanleitung, die Garantiebescheinigung, das Energielabel, der Einsatz für Flüssigwaschmittel (nur einige Modelle) und der Bogen für die ordnungsgemäße Anbringung des Ablaufschlauchs mitgeliefert wurden.

Jedes unserer Geräte verfügt über eine 16-stellige Matrikelnummer, die sich auf dem Typenschild im Innenbereich des Bullauges befindet. Bitte notieren Sie sich diese unbedingt, damit Ihnen der **Candy** Kundendienst bei Fragen oder im Servicefall schneller und gezielter helfen kann.

Umweltbedingungen



Dieses Gerät ist entsprechend der europäischen Richtlinie 2012/19/EU als elektrisches / elektronisches Altgerät (WEEE) gekennzeichnet.

Elektrische und elektronische Altgeräte enthalten vielfach noch wertvolle Materialien. Sie enthalten aber auch schädliche Stoffe, die für ihre Funktion und Sicherheit notwendig waren. Im Restmüll oder bei falscher Behandlung können diese der menschlichen Gesundheit und der Umwelt schaden.

Es ist daher sehr wichtig, dass elektrische und elektronische Altgeräte (WEEE) einer speziellen Verwertung zugeführt werden, damit die schädlichen Stoffe ordnungsgemäß entfernt und entsorgt werden bzw. wertvolle Rohstoffe der Wiederverwertung zugeführt werden können. Sie können mit der Beachtung der folgenden simplen Hinweise einen wichtigen Beitrag dazu leisten, dass elektrische und elektronische Altgeräte (WEEE) der menschlichen Gesundheit und der Umwelt nicht schaden:

- Elektrische- und elektronische Altgeräte (WEEE) sollten keinesfalls wie Rest- oder Haushaltsmüll behandelt werden.
- Nutzen Sie stattdessen die an Ihrem Wohnort eingerichteten kommunalen oder gewerblichen Sammelstellen zur Rückgabe und Verwertung elektrischer und elektronischer Altgeräte (WEEE). Informieren Sie sich, ob ggf. in Ihrem Land bzw. Ihrer Region für große/sperrige elektrische und elektronische Altgeräte (WEEE) eine Abholung angeboten wird. Sorgen Sie in jedem Falle dafür, dass Ihr Altgerät bis zum Abtransport kindersicher aufbewahrt wird.

In einigen Ländern sind Händler unterbestimmten Voraussetzungen beim Geräteneukauf auch zur Rücknahme des Altgerätes verpflichtet, wenn das Altgerät dem neuen Fabrikat in der Funktion entspricht.

Inhalt

1. **GENERELLE SICHERHEITSHINWEISE**
2. **INSTALLATION**
3. **PRAKTISCHE TIPPS**
4. **WARTUNG UND REINIGUNG**
5. **NOTÖFFNEN DER TÜR**
6. **WI-FI**
7. **KURZANLEITUNG**
8. **STEUERUNG UND PROGRAMME**
9. **TROCKNEN**
10. **PROBLEMLÖSUNGEN UND GARANTIE**

1. GENERELLE SICHERHEITSHINWEISE

- Dieses Gerät ist ausschließlich für den Haushaltsgebrauch konzipiert bzw. für den haushaltsnahen Gebrauch, wie z.B:

- Teeküchen für das Personal von Büros, Geschäften oder ähnlichen Arbeitsbereichen;
- Ferienhäuser;
- Gäste von Hotels, Motels und anderen Wohneinrichtungen;
- Gäste von Apartments/ Ferienwohnungen, Bed and Breakfast Einrichtungen

Eine andere Nutzung als die normale Haushaltsnutzung, wie z.B. gewerbliche oder professionelle Nutzung durch Fachpersonal, ist auch im Falle der oben erwähnten Einrichtungen ausgeschlossen.

Sollte das Gerät entgegen diesen Vorschriften betrieben werden, kann dies die Lebensdauer des Gerätes beeinträchtigen und den Garantieanspruch gegenüber dem Hersteller verwirken.

Eventuelle Schäden am Gerät oder andere Schäden oder Verluste, die durch eine nicht haushaltsnahe Nutzung hervorgerufen werden sollten (selbst wenn sie in einem Haushalt erfolgen), werden, so weit vom Gesetz ermöglicht, vom Hersteller nicht anerkannt.

- Kinder unter 8 Jahren sowie Personen, die aufgrund ihrer

physischen, sensorischen oder geistigen Fähigkeiten oder ihrer Unerfahrenheit oder Unkenntnis nicht in der Lage sind, die Waschmaschine sicher zu bedienen, dürfen die Waschmaschine nicht ohne Aufsicht oder Anweisung durch eine verantwortliche Person benutzen, sich in der Nähe aufhalten oder das Gerät saubermachen. Kinder sollten nicht mit dem Gerät spielen. Reinigung und Benutzerwartung sollten nicht von Kindern ohne Einführung, ausgeführt werden.

- Kinder sollten über das Gerät aufgeklärt werden, damit Sie nicht mit dem gerät spielen.

- Kinder unter 3 Jahren dürfen sich nicht unbeaufsichtigt in der Nähe des Gerätes aufhalten oder spielen.

- Wenn das Netzkabel beschädigt ist, muss das Gerät zum Hersteller gebracht werden und von zuständigen Personen repariert werden, um eventuelle Gefahren zu vermeiden.

- Verwenden Sie nur die mit dem Gerät zusammen gelieferten Schläuche.

- Für einen ordnungsgemäßen Betrieb muss der Wasserleitungsdruck konstant zwischen min. 0,05 MPa und max. 0,8 MPa liegen.

- Vergewissern Sie sich, dass ein Teppich nicht die Maschine und Ventilatorenöffnungen, behindert.

- Der letzte Teil eines kombinierten Wasch-/Trockenprogrammes erfolgt ohne Wärmezufuhr (Abkühlungsvorgang), um sicherzustellen, dass die Kleidungsstücke im Gerät nicht beschädigt werden.



WARNUNG:

Beenden Sie das kombinierte Wasch-/Trockenprogramm niemals vorzeitig, es sei denn, alle Kleidungsstücke werden unmittelbar aus dem Gerät entnommen und so ausgebreitet, dass die entstandene Hitze schnell entweichen kann.

- Nach der Installation, sollte das Gerät so positioniert sein, dass der Stecker frei zugänglich ist.
- Das Gerät darf nicht hinter einer verschließbaren Tür, einer Schiebetür oder einer Tür mit entgegengesetzt zum Schamier der Gerätetür angebrachten Schamier aufgestellt werden, da sonst ein vollständiges Öffnen und Schließen der Gerätetür nicht oder nur eingeschränkt möglich wird.
- Die maximale Beladungskapazität (trockene Kleidung lt. Normtest) hängt von dem jeweiligen Gerätemodell ab (s. Bedienblende).
- Das Gerät darf nicht verwendet werden, wenn zum Reinigen zuvor industrielle Chemikalien verwendet werden.
- Trocknen Sie keine ungewaschenen Kleidungsstücke im Gerät.
- Kleidungsstücke, die mit Substanzen wie Speiseöl, Aceton, Alkohol, Benzin, Kerosin, Fleckenentferner, Terpentin, Wachsen und Wachsentrfernern verschmutzt sind, sollten mit zunächst heißem Wasser und einem geeigneten Waschmittel vorgereinigt werden, bevor sie im Waschtrockner getrocknet werden.
- Kleidungsstücke mit Schaumstoffanteil (z.B. Latexschaum), Duschvorhänge, wasserfeste Textilien, Wäschestücke mit Gummibesatz sowie Kleidung oder Kissen mit Schaumgummieinsätzen dürfen nicht im Waschtrockner getrocknet werden.
- Weichspüler oder ähnliche Produkte sollten nur speziell nach den vom jeweiligen Hersteller angegebenen Gebrauchsanweisungen und Warnhinweisen verwendet werden.
- Mit Öl verschmutzte Kleidungsstücke können sich plötzlich entzünden, wenn Sie einer Wärmequellen wie z.B. in einem Waschtrockner ausgesetzt werden. Durch eine Oxidationsreaktion im Öl wird Wärme erzeugt. Wenn diese Hitze nicht entweichen kann, können sich die Wäschestücke dabei so erhitzen, dass sie Feuer fangen können. Flusen und das Stapeln von mit Öl verunreinigten Wäschestücken können zudem das Entweichen der Hitze verhindern und so eine Brandgefahr darstellen.

- Bevor mit Speiseöl oder Haarpflegprodukten verschmutzte Wäschestücke im Waschtrockner gereinigt und getrocknet werden, sollten diese zunächst mit heißem Wasser und einem geeigneten Waschmittel vorgereinigt werden - dies reduziert das Brandrisiko.
- Entfernen Sie vor dem Einfüllen in das Gerät unbedingt alle Gegenstände aus den Taschen – insbesondere Feuerzeuge und Streichhölzer.
- Für die technischen Daten des Produktes schauen Sie bitte auf der Internetseite des Herstellers nach.
- Bevor Sie die Waschmaschine reinigen, ziehen Sie das Gerät vor und drehen Sie die Wasserzufuhr ab.
- Bringen Sie keine Schnur an, um die Maschine vorzuziehen.
- Stellen Sie sicher, dass sich kein Wasser mehr in der Trommel befindet, wenn Sie das Bullauge öffnen.



! WARNUNG:

Wasser kann eine hohe Temperatur während des Waschvorgangs annehmen.

Elektrische Anschlüsse und Sicherheitshinweise

- Die technischen Details (Versorgungsspannung und Leistungsaufnahme) sind auf dem Typenschild angegeben
- Vergewissern Sie sich, dass die elektrische Anlage geerdet ist, alle geltenden Gesetze eingehalten werden und dass Ihre Steckdose mit dem Stecker des Gerätes kompatibel ist. Ansonsten holen Sie sich bitte qualifizierte professionelle Unterstützung.
- Die Verwendung von Spannungswandlern, Mehrfachsteckdosen oder Verlängerungskabeln bitte in jedem Fall unterlassen.
- Setzen Sie das Gerät keinem Regen, direktem Sonnenlicht oder anderen Wetterelementen aus.
- Heben Sie die Maschine nicht an den Drehknöpfen oder dem Bullauge an; lassen Sie das Bullauge nicht im Wagen. Wir empfehlen, die Maschine, immer zu zweit anzuheben.
- Im Falle einer Störung schalten Sie die Maschine aus, schließen Sie die Wasserzufuhr und ändern Sie nichts mehr an dem Gerät. Kontaktieren Sie umgehend den Kundendienst und verwenden Sie nur Originale als Ersatzteile.

2. INSTALLATION

- Lösen Sie die **2 bzw. 4** Schrauben (**A**) auf der Geräterückseite und entfernen die **2 bzw. 4** Distanzstücke (**B**) wie in **Abbildung 1** gezeigt.
- Schließen Sie 2 bzw. 4 Öffnungen anschließend mit den beigefügten Abdeckungen.
- Wenn es sich bei Ihrem Gerät um ein **Einbaumodell** handelt, bitte nach dem Entfernen der Schlauchtransportbefestigungen die 3 bzw. 4 Schrauben (**A**) lösen und die 3 bzw. 4 Distanzstücke (**B**) entfernen.
- Je nach Modell fallen eine oder mehrere der Distanzstücke in das Gerät. Das Gerät dann vorsichtig nach vorne neigen und die Distanzstücke entfernen. Die Öffnungen anschließend mit den beigefügten Abdeckungen schließen.



WARNUNG:
Bewahren Sie die Verpackung abseits von Kindern auf.

- Bringen Sie die Kunststoffabdeckung wie in **Abb. 2** beschrieben unter dem Gerät an (je nach Modell wählen Sie die Variante **A**, **B** oder **C**).

Bei manchen Modellen ist dieser Vorgang nicht notwendig, da die gewellte Kunststoffabdeckung bereits am Geräteboden angebracht ist.

①

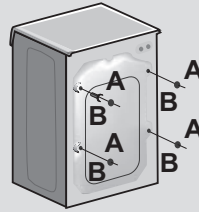

DE

②

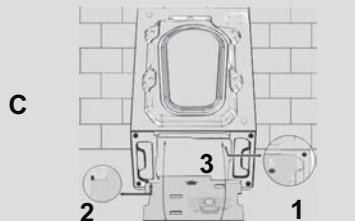
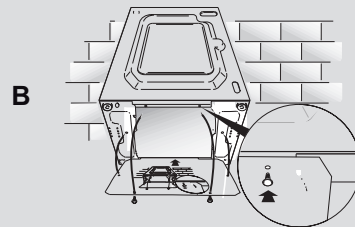
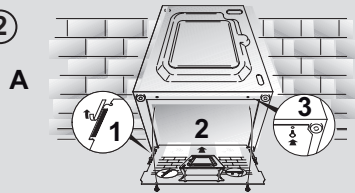

Wasseranschluss

- Bitte das Gerät ausschließlich mit dem mitgelieferten Zulaufschlauch (keinesfalls alten Schlauch benutzen) mit dem Wasseranschluß verbinden (**s. Abbildung 3**).
- Einige Modelle enthalten ein oder mehrere der folgenden Eigenschaften:

HEIß&KALT (Abbildung 4): Wasserverbindungseinstellungen mit heiß und kalt für höhere Energieeinsparungen. Verbinden Sie den grauen Schlauch mit dem Wasserhahn und den roten mit dem Heißwasserhahn. Die Waschmaschine kann auch nur mit dem Kaltwasserhahn verbunden werden: In diesem Fall brauche einige Programme etwas länger, um zu starten.

WASSERSTOP (Abbildung 5): Im Falle eines defekten Schlauches stoppt die Wasserzufuhr. In diesem Fall erscheint auf dem Fenster „A“ ein rotes Feld und der Schlauch muss entfernt werden. Um die Schraubenmutter zu lösen, drücken Sie den Entsicherungsknopf „B“.

WASSERSCHUTZ (Abbildung 6): Sollte Wasser aus dem Hauptschlauch „A“ austreten, schützt die Hülle „B“ vor kompletten Wasseraustritt.

- Am Ende dieses Vorganges kontaktieren Sie den Kundenservice, damit der Schlauch ausgewechselt wird.

Aufstellung des Gerätes

- Seien Sie mit dem Abstand zwischen Waschmaschine und Wand vorsichtig, da der Schlauch eingequetscht werden könnte. Es sollte ein Mindestabstand von 50 cm eingehalten werden (**Abbildung 7**).

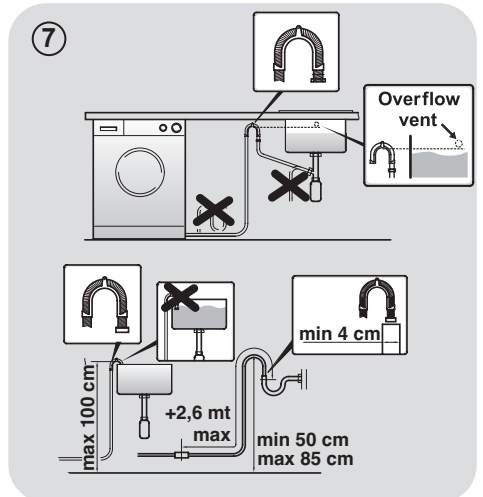
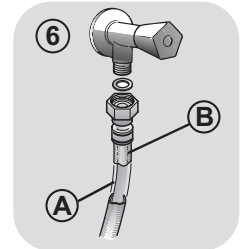
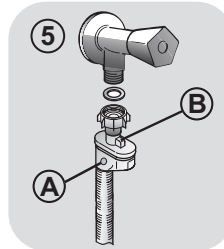
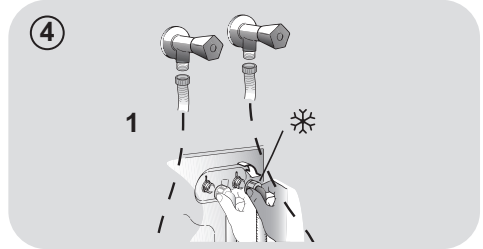
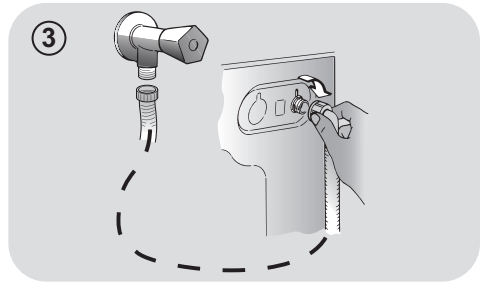

- Justieren Sie die Höhe der Standfüße wie in **Abbildung 8** beschrieben:
 - a. Drehen Sie die Schraubenmutter im Uhrzeigersinn, um diese zu lösen.
 - b. Drehen Sie den Standfuß, um die Höhe einzustellen.
 - c. Sichern Sie den Standfuß durch Drehen der Schraubenmutter gegen den Uhrzeigersinn bis zum festen Sitz.

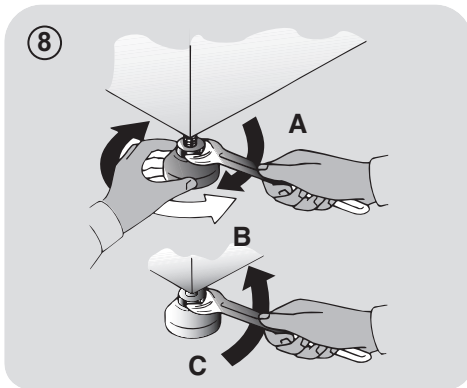

DE



WARNUNG:

Bitte versuchen Sie keinesfalls den Wasserablaufschauch selber zu wechseln, sondern setzen sich hierfür mit dem Kundendienst in Verbindung.

Waschmittelschublade

Die Waschmittelschublade ist in drei Fächer aufgeteilt (**Abbildung 9**):

- Fach "1": ist für das in der Vorwäsche benötigte Waschmittel vorgesehen;
- Fach "☼": ist für spezielle Wäschezusatzstoffe wie Weichspüler etc.

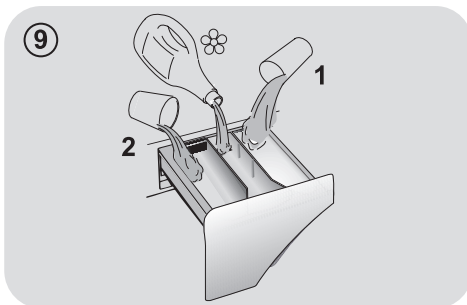

WARNUNG:

Benutzen Sie im mittleren Fach ausschließlich Flüssigprodukte!

- Fach "2": ist für das in der Hauptwäsche benötigte Waschmittel vorgesehen.

JE NACH MODELL ist im Lieferumfang des Gerätes ein **spezieller Einsatz für Flüssigwaschmittel** enthalten (**Abbildung 10**), der die Einspülung des Waschmittels in die Trommel richtig reguliert. Bei Einsatz von flüssigen Waschmitteln den Einsatz in **Fach "2"** einlegen. In Kombination mit dem Programm "Spülen" kann dieser Einsatz auch für den Bleichvorgang genutzt werden (s. Beschreibung).

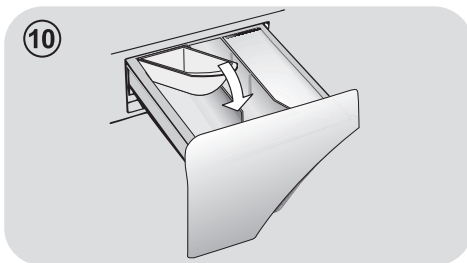

WARNUNG:

Einige Waschmittel sind nicht für den Einsatz in die Waschmitteleinspülchale ausgelegt, sondern werden mit einem eigenen Dosierhilfe verkauft, die direkt in der Trommel platziert wird.



WARNUNG:

Installationsfehler sind nicht über die Herstellergarantie abgedeckt.

3. PRAKTISCHE TIPPS

Beladungstipps

WARNUNG: Beim Sortieren der Wäsche, beachten Sie folgende Punkte:

- Wurden metallische Objekte aus der Wäsche entfernt;
- Reißverschlüsse geschlossen;
- Kissen auf links gezogen;
- Clips von Vorhängen entfernt;
- Waschanweisungen auf Schildchen in der Kleidung gelesen.

● Wir empfehlen beim Waschen von Teppichen/Läufern, Oberbetten und anderen schweren Textilien den Schleudervorgang gänzlich abzustellen, um mögliche Schäden am Gerät zu vermeiden.

● Stellen Sie sicher, dass Ihr Kleidungsstück aus Wolle mit der Maschine gewaschen werden darf. Überprüfen Sie das Stoff-Etikett.

Hilfreiche Empfehlungen für den Nutzer

Einen umweltfreundlichen und ökonomischen Gebrauch Ihres Gerätes schaffen.

Maximieren Sie die Füllmenge

● Erzielen Sie den besten Energie-, Wasser- und Waschmittelverbrauch, in dem sie Ihre Waschmaschine immer voll füllen. Sichern Sie 50% Energie beim Waschen einer vollen Ladung im Gegensatz zu zwei halben Ladungen.

Wann ist eine Vorwäsche wirklich notwendig?

● In der Regel nur für stark verschmutzte Wäsche!
Wenn Sie normal oder wenig verschmutzte Wäsche waschen, sparen Sie zwischen 5% und 15% Strom, wenn Sie keine Vorwäsche wählen.

Ist heißes Waschen erforderlich?

● Das Vorbehandeln von Flecken kann ein heißes Waschen ersetzen und man kann bis zu 50% Energie bei einem 60 Grad Waschgang sparen.

Bevor Sie ein Trockenprogramm starten (WASCHTROCKNER)

● Sie SPAREN Energie und Zeit, indem Sie eine hohe Schleuderdrehzahl auswählen, um den Restfeuchtegehalt in der Wäsche bereits vor der Trockenprogramms zu reduzieren.

Nachfolgend ein **kurzer Ratgeber** mit Tipps und Empfehlungen für den **Waschmittelgebrauch in den verschiedenen Programmen/Temperatureinstellungen**.

Beachten Sie jedoch unbedingt die Angaben des Waschmittelherstellers zur Dosierung und korrekten Anwendung.

Beim Waschen von weißen Sachen, empfehlen wir das 60 Grad Baumwollprogramm und ein normales Waschpulver.

Für Waschvorgänge zwischen 40 und 60 Grad muss ein für die Verschmutzung der Wäsche passendes Waschmittel ausgewählt werden. Normale Waschpulver können für weiße oder leichte Farben verwendet werden, während flüssige Waschmittel für Farbschutz geeignet sind.

Für Waschvorgänge unter 40 Grad empfehlen wir den Gebrauch von flüssigen Waschmitteln, die für niedrige Temperaturen geeignet sind.

Zum Waschen von **Wolle oder Seide** empfehlen wir nur den Gebrauch von Spezial- und Feinwaschmitteln.

4. WARTUNG UND REINIGUNG

Um die Waschmaschine von außen zu reinigen, nutzen Sie ein feuchtes Tuch mit leichten Reinigungsmitteln. Das Gerät erfordert keine besondere Reinigung von außen: reinigen Sie lediglich die Schubladen für Waschmittel und den Filter.

Reinigung der Waschmittelschublade

- Wir empfehlen die Schubladen zu reinigen, um Restmengen und Rückstände von Zusatzstoffen zu vermeiden.
- Der Filter ist dafür ausgelegt, Rückstände und Ablagerungen von der Wäsche fernzuhalten. Reinigen Sie diesen wenn möglich von Hand.

Reinigung der Klammerfalle

- Die Waschmaschine besitzt eine spezielle Vorrichtung zum Auffangen von größeren Gegenständen (z.B. Knöpfe/Münzen), welche die Pumpe oder den Ablaufschlauch verstopfen könnten.
- **NUR BEI EINIGEN MODELLEN:** Schlauch herausziehen, Stöpsel entfernen und Restwasser in einem Behälter auffangen.
- Bevor Sie die Klammerfalle öffnen, empfehlen wir, den Boden mit einer saugfähigen Unterlage auszulegen.
- Drehen Sie den Verschluss gegen den Uhrzeigersinn.
- Entnehmen und Reinigen Sie die Abdeckung mit dem Grobschmutzfilter und drehen sie anschließend im Uhrzeigersinn wieder ein.

- Wiederholen Sie die restlichen Schritte in umgekehrter Reihenfolge, um die Teile wieder einzubauen.

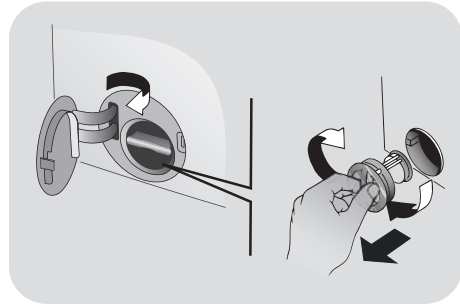

DE

Vorschläge für anhaltenden Nichtgebrauch

- Sollte die Maschine in einem überhitzten Raum gelagert sein, lassen Sie das gesamte Wasser aus den Schläuchen.
- Ziehen Sie alle Stecker aus der Maschine.
- Trennen Sie den Schlauch von dem Riegel und füllen Sie das gesamte Wasser in eine Schüssel.
- Sichern Sie den Schlauch wieder mit den Riegeln.

5. NOTÖFFNEN DER TÜR

Sollte die Tür aufgrund eines Stromausfalls oder eines Defekts blockiert sein, kann sie durch folgende Eingriffe im Notfall entriegelt werden:

1. Die Maschine vom Stromnetz trennen.
2. Vor dem Öffnen der Tür den Wasserstand über das Sichtfenster prüfen, um Überschwemmungen zu vermeiden. Sollte der Wasserstand zu hoch sein, das Wasser über das entsprechende Ablaufrohr in ein Becken ablaufen lassen.
3. Die Schublade für das Waschmittel herausziehen (**Abb. 1**).
4. Mit einem Schraubenzieher oder einem ähnlichen Werkzeug, wie in **Abbildung 2** gezeigt, die Notentriegelung durchführen. Den Vorgang **2 Mal** wiederholen und danach die Tür öffnen.

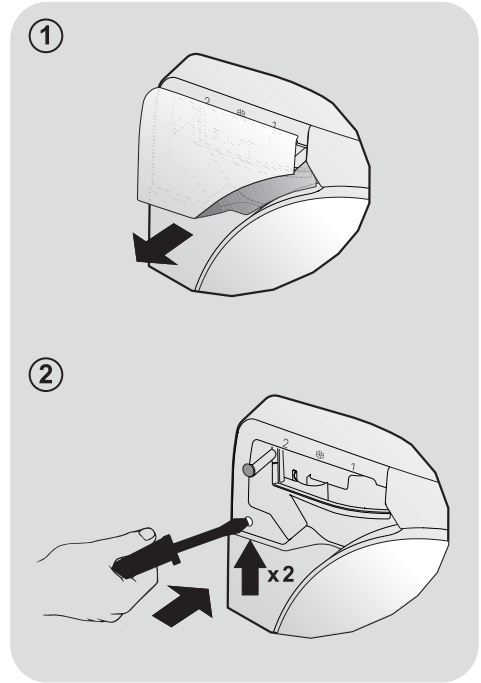

6. WI-FI

Dieses Gerät ist mit der **Wi-Fi** Technologie ausgestattet, die es Ihnen dank Wi-Fi erlaubt, das Gerät via App aus der Ferne zu steuern.

ANMELDUNG DES GERÄTES (VIA APP)

- Laden Sie die **Candy simply-Fi** App auf Ihr Gerät.

Die **Candy simply-Fi** App ist gleichermaßen für Tablets und Smartphones mit Android oder iOS geeignet.

Erfahren Sie alle Details zur Wi-Fi Funktion, indem Sie die App im DEMO-Modus auskundschaften.

- Öffnen Sie die App, erstellen Sie ein Nutzerprofil und melden Sie Ihr Gerät gemäß den Instruktionen des Geräte-Displays oder des "**Kurzanleitung**" an, welcher an Ihrem Gerät angebracht ist.

FERNSTEUERUNG AKTIVIEREN (VIA APP)

Haben Sie Ihr Gerät angemeldet und wollen es über die App fernsteuern, so ist es zunächst notwendig die Maschine mit Wäsche sowie dem Reinigungsmittel zu befüllen, die Tür zu schließen sowie die **Wi-Fi** Einstellung des Gerätes auszuwählen. Von diesem Moment an können Sie Ihr Gerät über die App-Befehle managen.

7. KURZANLEITUNG

Dieses Gerät verfügt über eine moderne Mengenautomatik, die automatisch die benötigte Wassermenge, den Energieverbrauch und die Waschdauer anpasst.

Programmauswahl

- Schalten Sie die Maschine an und wählen Sie das gewünschte Programm aus.
- Passen Sie gegebenenfalls die Wascheinstellungen an und wählen Sie die gewünschten Optionen aus.

TROCKNEN (nur WASCHTROCKNER)
Falls Sie möchten, dass das Trocknen automatisch beginnt, nachdem das Waschen fertig ist, dann wählen Sie das gewünschte Waschprogramm und beim Trocknen drücken Sie die "SET" Taste.

- Drücken Sie **START/PAUSE**, um das Programm zu starten.
- Wenn die Maschine fertig ist, erscheint "ENDE" auf dem Display.
- Schalten Sie die Waschmaschine ab.

Für jeden Waschtyp sehen Sie in der Tabelle die passenden Sequenzen.

Technische Daten

Wasserdruck:

min 0,05 Mpa / max 0,8 Mpa

Schleuderdrehzahl:

Siehe Typenschild.

Gesamtanschlußwert/Absicherung/ Spannung:

Siehe Typenschild.

8. STEUERUNG UND PROGRAMME

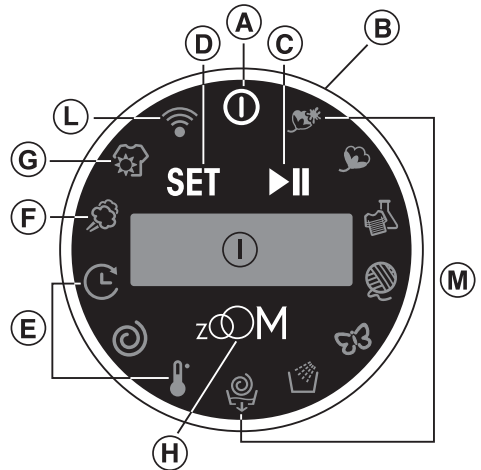

A ON/OFF-Taste

B SMART RING (Wählscheibe für PROGRAMME/OPTIONEN)

C START/PAUSE-Taste

D Taste für EINSTELLUNG/BESTÄTIGUNG

E OPTIONEN

F Programm/Option DAMPF

G Programm/Option TROCKNUNGS-AUSWAHL

H ZOOM-Funktion

D+H KINDERSICHERUNG

I DISPLAY

L WLAN-Position/WLAN-Leuchte

M PROGRAMME



ACHTUNG:

Beim Anschluss an die Stromversorgung, keine Eingriffe am Display vornehmen, da das Gerät während der ersten Sekunden nach der Einschaltung eine Selbstkalibrierung durchführt. Eine Unterbrechung dieses Vorgangs könnte u.U. Fehlbetriebe verursachen. Sollte dies jedoch geschehen, den Stecker von der Steckdose ziehen und den Vorgang wiederholen.

ON/OFF-Taste

- Mit der **ON/OFF-Taste** kann das Gerät ein- und ausgeschaltet werden.

Nach einem Betriebszyklus das Gerät immer durch Betätigung der **ON/OFF-Taste** ausschalten, den Stecker ziehen und den Wasserhahn schließen.

Erstes Starten

Spracheinstellungen

- Nachdem Sie das Gerät an das Netzwerk angeschlossen und eingeschaltet haben, drehen Sie den **"SMART RING"**, um die verfügbaren Sprachen anzuzeigen.
- Wählen Sie die gewünschte Sprache, indem Sie den **"SMART RING"** erneut drehen und mit **"SET"** bestätigen. Von nun an können Sie Programme auswählen und starten.

Ändern Sie die eingestellte Sprache

Wenn Sie die Einstellungssprache ändern möchten, müssen Sie die Taste **"SET"** für ca. **5 Sekunden** drücken. Die Begrüßung erscheint auf dem Display und durch Drehen des **"SMART RING"** können Sie eine neue Sprache auswählen.

Durch diesen Vorgang werden alle gespeicherten Einstellungen abgebrochen.

SMART RING (Wählscheibe für PROGRAMME/OPTIONEN)

- Wird beim eingeschalteten Gerät die **„SMART RING“**-Wählscheibe gedreht, leuchten darauf die Symbole der verschiedenen Programme und auf dem Display werden die Beschreibungen und Parameter angezeigt.
- Um das ausgewählte Programm zu starten, drückt man mit voreingestellten Parametern die **START/PAUSE**-Taste.

Bei der nächsten Einschaltung wird das zuletzt benutzte Programm vorgeschlagen, während alle vorhergehenden Programme gespeichert sind.

- Möchte man das gewählte Programm ändern, **„SET“** drücken, den **„SMART RING“** auf das Symbol der gewünschten Option drehen und erneut **„SET“** drücken.
- Beim Drehen der **„SMART RING“**-Wählscheibe sind die verschiedenen Möglichkeiten für die gewählte Option einsehbar. Die Wahl mit **„SET“** bestätigen und danach das Programm mit **START/PAUSE** starten oder den Vorgang für die weiteren Optionen wiederholen.

Es können nur die mit dem Programm kompatiblen Optionen gewählt werden.

Um die Programmwahl abzubrechen, drehen Sie den **"SMART RING"** in den Programmbereich und drücken Sie **"SET"**.

Während des Programmablaufs wird auf dem Display die Restdauer angezeigt. Durch Drehen der „SMART RING“-Wählscheibe werden Informationen zum Programm angezeigt.

START/PAUSE-Taste

Die Tür VOR der Betätigung der START/PAUSE-Taste schließen.

- Durch Druck der Taste startet das eingestellte Programm.

Nach der Aktivierung der Waschmaschine einige Sekunden warten, bis das Programm startet

PROGRAMMDAUER

- Sobald ein Waschprogramm ausgewählt wurde, wird automatisch die Standardprogrammlaufzeit im Display angezeigt.
- Nachdem das Programm gestartet wurde, wird die Programmlaufzeit nach einigen Minuten den jeweiligen Programmbedingungen angepasst.
- Die Mengenautomatik berechnet die Programmlaufzeit anhand diverser Parameter wie Wasserdruck, -härte, -einlauftemperatur, Raumtemperatur, Wäschart, -menge und -verschmutzung, verwendetem Waschmittel, Schwankungen in der Netzspannung und gewählten Optionen etc.

WÄSCHE NACH DEM START DES PROGRAMMS HINZUFÜGEN ODER ENTFERNEN (PAUSE)

- **START/PAUSE** drücken (auf dem Display wird **PAUSE** eingeblendet).

Vor dem Öffnen der Tür den Wasserstand über das Sichtfenster prüfen, um Überschwemmungen zu vermeiden.

- Die Wäschestücke herausnehmen oder hinzufügen, die Tür schließen und die

START/PAUSE-Taste drücken (das Programm startet erneut ab dem Punkt der Unterbrechung).

LÖSCHEN EINES EINGESTELLTEN PROGRAMMS

- Um das Programm zu löschen, die **ON/OFF**-Taste ca. 2 Sekunden lang gedrückt halten, bis das Display erlischt.

OPTIONEN

Die Optionen müssen vor der Betätigung der **START/PAUSE**-Taste gewählt werden.

- TEMPERATUR

- Mit dieser Option kann die Temperatur der verschiedenen Waschprogramme geändert werden.

Zur Gewährleistung einer schonenden Behandlung der Gewebe, kann die Temperatur nie über der für die einzelnen Waschprogramme vorgegebenen Höchsttemperatur eingestellt werden.

- SCHLEUDERN

- Diese Option bietet die Möglichkeit, die für ein gewähltes Programmempfohlene Schleudergeschwindigkeit zu verringern bzw. das Schleudern ganz auszuschließen.
- Wenn die Pflegeetiketten keine spezifischen Angaben über das anzuwendende Schleuderprogramm enthalten, können die Textilien grundsätzlich bei der vom Programm empfohlenen Geschwindigkeit geschleudert werden.

Zur Gewährleistung einer schonenden Behandlung der Gewebe, kann die Geschwindigkeit nie über der für die einzelnen Waschprogramme vorgegebenen Höchstgeschwindigkeit eingestellt werden.

- Die Schleudergeschwindigkeit kann in einem beliebigen Moment verstellt werden, ohne dass die Maschine hierzu auf **PAUSE** gestellt werden muss.

Nicht mehr Waschmittels als auf der Waschmittelverpackung angegeben benutzen, um eine übermäßige Schaumbildung zu vermeiden. Eine übermäßige Schaumbildung könnte zu einem Ausschluss des Schleuderprogramms führen oder das Waschprogramm verlängern und damit den Wasserverbrauch erhöhen.

Dieses Gerät ist mit einer elektrischen Vorrichtung ausgestattet, die den Schleuderbetrieb verhindert, wenn die Ladung gewichtsmäßig nicht ausgeglichen ist. Damit sollen Vibrationen und übermäßige Geräuscherzeugung verhindert und die Lebensdauer der Waschmaschine verlängert werden.

- STARTZEITVORWAHL

- Mit dieser Option kann der Start des Waschprogramms programmiert werden.
- Nach Auswahl des entsprechenden Symbols mit der „**SET**“-Taste kann der Start des Waschprogramms um **1 bis 24 Stunden** hinausgeschoben werden.
- Durch Druck der „**SET**“-Taste, die Wahl bestätigen.
- Mit **START/PAUSE** beginnt der Countdown bis zum automatischen Start der Maschine nach Ablauf der Zeit.
- Um die Zeitverzögerung zu annullieren, die **ON/OFF**-Taste ca. **2 Sekunden** lang gedrückt halten, bis das Display erlischt.

- DAMPF

- Mit dieser Option können einige Waschprogramme (siehe Tabelle) mit einer spezifischen Dampfnachbehandlung beendet werden.

- Der Dampf wirkt auf die noch nassen Textilien ein, glättet Falten aus und verringert den Bügelbedarf.
- Der Dampf dringt in die Fasern ein und frischt die Gewebe auf. Gleichzeitig werden unangenehme Gerüche neutralisiert.
- Für jedes Programm wurde eine spezifische Dampfbehandlung entworfen, damit die Textilien nicht nur sauber sind, sondern auch farbschonend behandelt werden.

Verwenden Sie die Dampffunktion als eigenes Programm:

- Drehen Sie den **"SMART RING"** direkt auf das entsprechende Symbol, um ein Programm zu starten.
- Drücken Sie die Taste **"SET"** und wählen sie mit dem **"SMART RING"** das gewünschte Programm (Details siehe Programmauswahl).
- Nochmal mit der Taste **"SET"** bestätigen.
- Mit der Taste **START/PAUSE** starten.

- TROCKNUNGS-AUSWAHL

Automatisches waschen/trocknen:

- Wählen Sie das Waschprogramm je nach Wäscheart.
- Drücken Sie die Taste **"SET"** und drehen Sie den **"SMART RING"** auf das Trockensymbol.
- Drücken Sie die Taste **"SET"** und wählen Sie mit dem **"SMART RING"** den gewünschten Trockengrad.
- Nochmal mit der Taste **"SET"** bestätigen.
- Mit der Taste **START/PAUSE** starten.

Nach dem Waschen beginnt der ausgewählte Trocknungsvorgang.

Falls ein Waschprogramm nicht mit einem Trockenprogramm kombiniert werden kann, ist diese Funktion inaktiv.

Falls Sie mehr Wäsche trocknen als in der Programm-Tabelle als Maximum angegeben, kann es sein, dass Ihre Wäsche nicht genügend getrocknet wird.

Nur einen Trockenvorgang wählen:

- Drehen Sie den **"SMART RING"** direkt auf das entsprechende Symbol, um beim Programmieren ein Trocken-Programm zu starten.
- Drücken Sie die Taste **"SET"** und wählen sie mit dem **"SMART RING"** das für die Wäsche geeignete Programm aus (Details siehe Anleitung).
- Bestätigen Sie mit der Taste **"SET"** erneut und drehen Sie den **"SMART RING"** auf den gewünschten Trockengrad (nicht beim Trocknen von Wolle).
- Nochmal mit der Taste **"SET"** bestätigen.
- Mit der Taste **START/PAUSE** starten.

ABBRECHEN DES TROCKENPROGRAMMS

- Um den laufenden Trockenvorgang abzubrechen, drücken Sie die Taste **"SET"** für ca. **1 Sekunde**.
- Wählen Sie die Option mit dem **"SMART RING"** aus und bestätigen Sie wieder mit der Taste **"SET"**.



ACHTUNG:

Nach Abbrechen des Trockenvorgangs sollte die Wäsche abkühlen. Warten Sie bitte ca. 10 bis 20 Minuten bevor Sie die Tür öffnen.

Um den Betrieb des Gerätes nicht zu stören, sollte der Trockenvorgang nicht abgebrochen werden, es sei denn, dies ist unbedingt nötig.

ZOOM-Funktion

- Mit der Taste für die **„ZOOM“**-Funktion werden alle Textilien effizient innerhalb einer Zeit von weniger als 59 Minuten gewaschen (nur bei den mit dieser Funktion kompatiblen Programmen - siehe Tabelle).
- Mit dem exklusiven **„Mix Power Jet+“**-System wird das Waschmittel direkt eingespritzt und gelangt gleich auf die Wäsche, was die Reinigungsleistung verstärkt.

Einstellung VOR der Anwahl einer oder mehrerer Optionen

- Nach Auswahl des Programms, die Funktion mit der **„ZOOM“**-Taste starten. Auf dem Display werden die neuen Zyklusinformationen eingeblendet.
- Zur Veränderung der Programmoptionen auf die Übereinstimmung mit der neuen Programmdauer achten.

- **START/PAUSE** drücken, um das Waschprogramm zu starten.

Einstellung NACH der Anwahl einer oder mehrerer Optionen

- Die Funktion mit der **„ZOOM“**-Taste aktivieren. Auf dem Display werden die neuen Zyklusinformationen eingeblendet.
- Die zuvor gewählten Optionen werden automatisch an die neue Programmdauer angepasst und eventuelle **NICHT kompatible** Optionen werden gelöscht. Die zuvor eingegebenen Temperatur- und Schleudergeschwindigkeitsschwellen werden zur schonenden Behandlung der Textilien und eine gute Reinigung innerhalb kürzester Zeit nicht überschritten.

- **START/PAUSE** drücken, um das Waschprogramm zu starten.

Innerhalb von 15 Sekunden nach Start des Waschprogramms kann auch die „ZOOM“-Funktion aktiviert werden.

- Um die Funktion zu löschen, erneut die „ZOOM“-Taste drücken (die zuvor eingestellten Optionen werden rückgestellt).













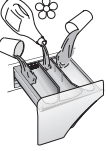

Innerhalb von 15 Sekunden nach Start des Waschprogramms kann die „ZOOM“-Funktion deaktiviert werden.

KINDERSICHERUNG

- Durch den gleichzeitigen Druck der Tasten „SET“ und „ZOOM“ während ca. **3 Sekunden** wird die Betätigung der Tasten gesperrt. Hierdurch werden unerwünschte Änderungen an den Waschprogrammen vermieden.
- Zur Deaktivierung der Tastensperre die für die Aktivierung gedrückten Tasten erneut drücken oder die Maschine ausschalten.

Im Falle eines Stromausfalls während des Betriebs der Waschmaschine, sorgt eine spezielle Memory-Funktion in der Maschine für die Beibehaltung der Einstellungen bis zum erneuten automatischen Start ab der gleichen Stelle.

Programmübersicht

|  PROGRAMM | | 1) | | | | | | 2) | | | |
|--|--|---|------|-----------|------|-----------|------|--|--|---|-----|
| | |  (MAX.) (siehe Steuertafel) | | | | | |  °C (MAX.) |  | | |
| | | 8+5kg | | 9+6kg | | 10+6kg | | | 2 | | 1 |
| | | Standard* | zOOM | Standard* | zOOM | Standard* | zOOM | 2 |  | 1 | |
|  | HALTBAR BAUMWOLLE ³⁾ ⁴⁾ | 8 | 3,5 | 9 | 4 | 10 | 4,5 | 90° | ● | ● | (●) |
|  | BAUMWOLLE** ³⁾ ⁴⁾ | 8 | 3,5 | 9 | 4 | 10 | 4,5 | 60° | ● | ● | (●) |
|  | SYNTHETISCH UND FARBIG ³⁾ ⁴⁾ | 4 | 2,5 | 4,5 | 2,5 | 5 | 3 | 40° | ● | ● | (●) |
|  | WOLLE | 2 | 2 | 2 | 2 | 2 | 2 | 40° | ● | ● | |
|  | DELICATE ³⁾ | 2,5 | 2,5 | 2,5 | 2,5 | 2,5 | 2,5 | 40° | ● | ● | |
|  | SPÜLEN | - | - | - | - | - | - | - | △ | ● | |
|  | ABPUMPEN & SCHLEUDERN | - | - | - | - | - | - | - | | | |
|  | DAMPF | 1,5 | 1,5 | 1,5 | 1,5 | 1,5 | 1,5 | - | | | |
|  | HOHE HITZE | 5 | - | 6 | - | 6 | - | - | | | |
| | SCHWACHE HITZE | 4 | - | 4,5 | - | 5 | - | - | | | |
| | TROCKEN WOLLE | 1 | - | 1 | - | 1 | - | - | | | |
|  | Die Einstellung, die Sie auswählen müssen um die Fernsteuerung über die App zu erlauben (via Wi-Fi). | | | | | | | | | | |

Bitte beachten Sie folgende Hinweise:

- 1) Die maximale Beladungskapazität (trockene Kleidung lt. Normtest) hängt von dem jeweiligen Gerätemodell ab (s. Bedienblende).
- 2) Die empfohlene Waschtemperatur wird auf dem Display nach Auswahl eines Waschprogramms angezeigt. Sie kann verringert werden (falls möglich), indem Sie nach Drücken auf **"SET"** die Einstellung TEMPERATUR aufrufen. Es ist jedoch nicht möglich, diese Option über den angegebenen Höchstwert hinaus zu erhöhen.
- 3) Verfügbare Dampffunktion.
- 4) Automatische Trockenprogramme.

* Standardprogramm (ohne **"ZOOM"** Option).

● Die Vorwaschoption ist nur durch Auswahl des Programms über die App verfügbar.

△ (Nur für Modelle mit entsprechendem **Waschmittelfach für Flüssigwaschmittel**)
Wenn nur eine begrenzte Menge von Textilien mit Flecken behaftet ist, die mit einem flüssigen Vorreinigungs- oder Bleichmittel behandelt werden soll, kann eine entsprechende Fleckenbehandlung mit dem Gerät durchgeführt werden.

Gießen Sie das Vorreinigungs-/Bleichmittel in die Vorrichtung für Flüssigwaschmittel und setzen diese in das mit der Ziffer **"2"** markierte Fach der Waschmittelschublade. Wählen Sie anschließend das Programm SPÜLEN aus und starten den Vorgang.

Nach dem Ende dieses Waschgangs schalten Sie die Maschine bitte aus. Geben Sie den Rest der Wäsche hinzu und fahren Sie mit der normalen Wäsche Ihres gewünschten Programms fort.

**INFORMATIONEN FÜR PRÜFLABORE
(Ref. EN 50229 Standards)**

Waschen

Nutzen Sie das Programm ** mit dem maximalen Verschmutzungsgrad, der maximalen Schleudernzahl und einer Temperatur von 60°C. Dieses Programm wird auch für den Test mit einer niedrigeren Temperatur empfohlen.

Trocknen

Erster Trockenvorgang mit A kg (befüllt mit Kissenbezügen und Handtüchern). Auswahl des HOHE HITZETROCKENPROGRAMM, SCHRANKTROCKEN.

Erster Trockenvorgang mit B kg (befüllt mit Kissenbezügen und Handtüchern). Auswahl des HOHE HITZETROCKENPROGRAMM, SCHRANKTROCKEN.

| Kapazität (Waschen) (kg) | A (kg) | B (kg) |
|--------------------------------|--------------------|---------------------|
| | Erstes Trocknen | Zweites Trocknen |
| 8 | 5 | 3 |
| 9 | 6 | 3 |
| 10 | 6 | 4 |

Programmauswahl

Das Gerät bietet eine Vielzahl an Programmen und Optionen, um verschiedene Textilarten in allen Verschmutzungsgraden optimal zu reinigen.

HALTBAR BAUMWOLLE

Für die gründliche Pflege von strapazierfähigen Textilien.

BAUMWOLLE

Effizientestes Waschprogramm (kombinierter Energie-/Wasserverbrauch) für die Reinigung normal verschmutzter Baumwollwäsche.

SYNTHETISCH UND FARBIG

In diesem Programm können verschiedenfarbige Stoffarten zusammen gewaschen werden. Neben dem in der Wasch- und Spülphase optimierten Trommelbewegung und angepasstem Wasserstand sorgt der spezielle Schleuderzyklus für weniger Faltenbildung. Dank der "Mix Power System +" -Technologie ist die Optimierung des kompletten Waschzyklus möglich.



WARNUNG:

Alle Wäschestücke müssen unbedingt farbecht sein. Bitte testen Sie dies vor Beginn des Waschgangs und waschen im Zweifelsfall einzelne Wäschestücke lieber separat.

Die erste Wäsche von neuen, bunten Wäschestücken sollte immer getrennt erfolgen.

WOLLE

Für die besonders schonende Reinigung aller maschinenwaschbaren Wolltextilien (s. Wäschetikett) mit langen Programmpausen.

DELICATE

Lange Einweichphasen in Kombination mit sanften Trommelbewegungen und hohem Wasserstand bei verringerter Waschttemperatur und Schleuderdrehzahl garantieren optimale Pflege für Feinwäsche.

SPÜLEN

Es werden 3 Spülgänge mit Zwischenschleudern (Schleuderdrehzahl kann mit der Option SCHLEUDERN reduziert oder ganz abgestellt werden) durchgeführt.

ABPUMPEN & SCHLEUDERN

Dieser Waschgang ist eine Kombination aus Abpumpen und maximaler Schleuderleistung. Es ist möglich, das Schleudern mit der Option SCHLEUDERN über die Schaltfläche "SET" zu löschen oder zu verkürzen.

DAMPF

Dieses Programm erlaubt Ihnen, drei verschiedene Dampfstufen zu wählen, die je nach Gewebeat für trockene oder feuchte Kleidung geeignet sind:

- BAUMWOLLE

Dieses Programm eignet sich für Baumwolltextilien. Wenn nasse Wäsche eingefüllt wird (z.B. nach dem Waschprogramm) dient es zur Reduzierung der Falten aus dem Schleudervorgang – beim Einfüllen von trockener Wäsche dient es zur Befeuchtung, um das anschließende Bügeln zu erleichtern. Mittlere Programmdauer.

- SYNTHETIC

Dieses Programm eignet sich Synthetik und Mischgewebe. Wenn nasse Wäsche eingefüllt wird (z.B. nach dem Waschprogramm) dient es zur Reduzierung der Falten aus dem Schleudervorgang – beim Einfüllen von trockener Wäsche dient es zur Befeuchtung, um das anschließende Bügeln zu erleichtern. Mittlere Programmdauer.

- AUFRISCH

Der Einsatz von Dampf frischt getragene Kleidung auf und hilft Gerüche zu entfernen. Die Kleidung wird zunächst mit Dampf behandelt und anschließend wird die Feuchtigkeit entfernt, so dass die Kleidung direkt fertig zum Tragen ist. Es eignet sich nur für trockene Kleidung.

Diese Funktion ist für Beladungen bis max. 1,5 kg geeignet.

TROCKNEN



WARNUNG:

Dosierhilfen für Waschmittelkonzentrate oder Flüssigwaschmittel müssen vor Beginn des Trockenprogramms aus der Trommel entfernt werden.

Die Trommel wechselt während des Trockenvorgangs die Richtung um zu verhindern, dass sie sich die Textilien verheddern und um eine gleichmäßige Trocknung zu erzielen. In den letzten 10-20 Minuten des Trockenvorgangs wird kalte Luft verwendet, um die Faltenbildung zu minimieren.

HOHE HITZE

Trockenprogramme mit hoher Temperatur werden für Baumwoll- und Leinenstoffe empfohlen (bitte immer auf das Pflegeetikett des Textilherstellers achten).

SCHWACHE HITZE

Trockenprogramme mit niedriger Hitze werden für Synthetik und Mischstoffe empfohlen (bitte immer auf das Pflegeetikett des Textilherstellers achten).

TROCKEN WOLLE

Programm mit niedriger Trockentemperatur, das ideal zur Trocknung von empfindlichen Wolltextilien ist und Verfilzung vorbeugt. Es wird empfohlen die Kleidungsstücke vorher auf links zu ziehen. Die Programmdauer hängt von der eingefüllten Wäschemenge und der Schleuderdrehzahl des Waschprogramms ab. Das Programm eignet sich für kleinere Wäscheposten bis 1kg Füllmenge (ca. 3 Pullover).



APPAREL CARE

Das Wolleprogramm dieses Gerätes wurde von der "The Woolmark Company" für die Trocknung von maschinenwaschbaren Wolltextilien zertifiziert, wenn diese gemäß der jeweiligen Pflegeanleitung gewaschen & getrocknet und die Hinweise des Geräteherstellers beachtet wurden. Das Woolmark-Symbol ist in vielen Ländern als Zertifizierungszeichen anerkannt. M1715

Wi-Fi

Die Einstellung, die Sie auswählen müssen um die Fernsteuerung über die App zu erlauben (via Wi-Fi). In diesem Fall wird der Start des Programms durch die App-Befehle herbeigeführt.

9. TROCKNEN

- Die nachfolgenden Angaben sind nur Empfehlungen und können im täglichen Betrieb unter haushaltsüblichen Bedingungen abweichen.
- Wir empfehlen bei den ersten Trockenvorgängen und bei neuen Kleidungsstücken immer zunächst eine niedrigere Trocknungszeit, als angegeben auszuwählen, um so den erforderlichen Trocknungsgrad zu ermitteln.
- Wir empfehlen Stoffe, die leicht ausfransen (z.B. Teppiche oder stark flusende Wäschestücke) nicht im Waschtrockner zu trocknen, um Verstopfungen im Luftkanal zu vermeiden.
- Wir empfehlen die Wäsche wie folgt vorzusortieren:

- Nach Trockenpflege-Symbolen, die in den Etiketten der Kleidung vorhanden sind

- Für Trockner geeignet.
- Trocknen im Wäschetrockner bei hoher Temperatur.
- Nur bei niedriger Temperatur trocknen.
- NICHT im Wäschetrockner trocknen.**

Wenn der Stoff nicht über ein Pflegeetikett verfügt, ist er nicht für die maschinelle Trocknung geeignet.

- Größe und Dicke

Immer wenn die Beladung die max. Beladungskapazität des Gerätes übersteigt, die Kleidung nach Dicke trennen (z.B. Handtücher von dünnen Wäschestücken).

- Gewebeat

Baumwolle/ Leinen: Handtücher, Baumwolljersey, Bett- und Tischwäsche.

Synthetik: Blusen, Hemden, Overalls, usw. aus Polyester oder Polyamid sowie für Baumwolle/Synthetik- Mischgewebe.

- Trocknen Sie nur gut vorgeschleuderte Wäsche.

Die richtige Art zu Trocknen

- Öffnen Sie die Tür.
- Bitte bei der Beladung die max. Füllmengen lt. Programmtabelle beachten. Bei großen Gegenständen, (z.B. Betttüchern), sehr saugfähigen Textilien (z.B. Handtüchern oder Jeansstoffen), ist es besser die Beladung zu reduzieren.
- Schließen Sie die Tür.
- Wählen Sie das passende Trockenprogramm für Ihre Wäsche (**HOHE HITZE, SCHWACHE HITZE, TROCKEN WOLLE**).
- Gewünschten Trocknungsgrad auswählen:

EXTRA TROCKEN

(für Handtücher, dicke Stoffe und große Beladungsmengen).

EISEN TROCKEN

(Wäsche ist zum Ende des Zyklus bügelfertig).

SCHRANKTROCKEN

(Wäsche kann nach Ende des Zyklus in den Schrank gelegt werden).

DAUER DER TROCKEN-PROGRAMME

- 120 MINUTEN
- 90 MINUTEN
- 60 MINUTEN
- 30 MINUTEN

Bei Auswahl des Wolle-Programms kann nur der voreingestellte Trocknungsgrad ausgewählt werden.

- Der Waschtrockner berechnet anhand der Füllmenge und des ausgewählten Trocknungsgrads die ungefähre Trockendauer.
- Stellen Sie sicher, dass der Wasserzulauf geöffnet ist und der Ablaufschlauch korrekt positioniert ist.

**WARNUNG:**

Keine abgesteppten/abgenähten Textilien (z.B. Decken, Anoraks etc.) und extrem empfindliche Wäschestücke im Gerät trocknen. Wenn tropfnasse Wäsche eingefüllt wird, die Beladung entsprechend verringern, um übermäßige Knitterbildung zu verhindern.

- Taste **START/PAUSE** drücken (im Display wird die geschätzte Resttrockenzeit angezeigt).

Das Gerät berechnet die Zeit bis zum Ende des ausgewählten Programms zunächst auf der Basis einer Standardbeladung. Während des Trockenvorgangs korrigiert das Gerät die Zeit je nach Menge und Art des eingefüllten Wäschepostens.

Während der Trocknungsphase beschleunigt die Trommel die Drehgeschwindigkeit, um den Wäscheposten gleichmäßiger zu verteilen und die Trocknungsleistung zu optimieren.

Für den korrekten Betrieb des Gerätes, ist es besser, die Trocknungsphase nicht zu unterbrechen, außer wenn es dringend notwendig ist.

AUTOMATISCHES WASCHEN/TROCKNEN**DE**

Bei Überschreitung der angegebenen max. Füllmengen in den Trockenprogrammen wird die Wäsche ggf. ungleichmäßig oder nicht komplett getrocknet.

Wenn Sie dem Waschen sofort einen Trockenvorgang folgen lassen wollen, drücken Sie einfach die **"SET"**-Taste beim gewünschten Waschvorgang, stellen den gewünschten Trockengrad mit dem **"SMART RING"** ein und starten das Programm. Nach dem Waschen startet der eingestellte Trockenvorgang automatisch (siehe Abschnitt **"TROCKNUNGS-AUSWAHL"**).

10. PROBLEMLÖSUNGEN UND GARANTIE

Wenn Sie der Meinung sind, das Gerät würde nicht korrekt funktionieren, dann finden Sie in der beigelegten Kurzanleitung einige praktische Tipps, wie die häufigsten Probleme zu beheben sind.

FEHLER-BERICHT

- **Geräte mit Display:** die Störung wird durch den Buchstaben E zusammen mit einer Nummer angezeigt (Beispiel: Error 2 = E2)
- **Geräte ohne Display:** die Störung wird angezeigt, indem die LED so häufig blinken, wie es dem Fehlercode entspricht, gefolgt von einer Pause von 5 Sekunden (Beispiel: Error 2 = 2 x Blinken - Pause - 2 x Blinken - usw...)

| Fehleranzeige | Mögliche Ursachen und praktische Lösungen |
|--|--|
| E2 (mit Display) 2 x Blinken der LED (ohne Display) | Das Gerät erhält kein Wasser. |
| | Stellen Sie sicher, dass der Wasserhahn geöffnet ist. |
| | Stellen Sie sicher, dass der Schlauch für den Wasserzulauf nicht geknickt oder eingeklemmt ist. |
| | Wasser-Anschlüsse nicht in der korrekten Höhe (s. unter Installation) |
| | Wasserhahn des Wasserzulaufs schliessen, am Gerät aufschrauben und prüfen, ob der "Sandfilter" sauber ist und nicht verstopft. |
| E3 (mit Display) 3 x Blinken der LED (ohne Display) | Wasser in der Waschmaschine läuft nicht ab. |
| | Stellen Sie sicher, dass der Filter nicht verstopft ist. |
| | Stellen Sie sicher, dass der Schlauch nicht geknickt, oder eingeklemmt ist. |
| | Vergewissern Sie sich, dass die Abflüsse im Haus nicht verstopft sind und Wasser ohne Probleme ablaufen kann. Prüfen Sie, ob das Wasser im Waschbecken abläuft. |
| E4 (mit Display) 4 x Blinken der LED (ohne Display) | Es gibt zu viel Schaum und/oder Wasser. |
| | Überprüfen Sie, ob Sie eventuell zuviel Waschmittel benutzt haben oder ein für Waschmaschinen ungeeignetes Waschmittel. |
| E7 (mit Display) 7 x Blinken der LED (ohne Display) | Probleme mit der Tür. |
| | Stellen Sie sicher, dass die Tür richtig geschlossen ist. Stellen Sie sicher, daß keine Wäsche im Gerät das Schließen der Tür behindert. Falls die Tür sich nicht öffnen lässt, das Gerät ausschalten, den Stecker aus der Steckdose ziehen, 2-3 Minuten warten und die Tür noch einmal öffnen. |
| Alle anderen Codes | Schalten Sie das Gerät aus und ziehen Sie den Stecker aus der Steckdose. Schalten Sie das Gerät wieder ein und starten Sie ein Programm. Wenn der Fehler erneut auftritt, wenden Sie sich bitte an ein autorisiertes Kunden-Service-Center. |

SONSTIGE AUFFÄLLIGKEITEN

DE

| Problem | Mögliche Ursachen und praktische Lösungen |
|---|--|
| Die Waschmaschine geht nicht/startet nicht. | Stellen Sie sicher, dass das Gerät an einer funktionierenden Steckdose angeschlossen ist. |
| | Stellen Sie sicher, dass das Gerät eingeschaltet ist. |
| | Stellen Sie sicher, dass die Steckdose funktioniert, und testen Sie das mit einem anderen Gerät (eine Lampe) |
| | Es kann sein, dass die Tür nicht korrekt geschlossen ist: öffnen und schließen Sie es noch einmal. |
| | Überprüfen Sie, ob das gewünschte Programm richtig gewählt und die Start-Taste gedrückt ist. |
| | Stellen Sie sicher, dass sich das Gerät nicht im Pause-Modus befindet. |
| Wasser ist auf den Boden in der Nähe Waschmaschine ausgelaufen. | Dies kann an einem Leck in der Dichtung zwischen Wasserhahn und Schlauch liegen; in diesem Fall die Dichtung erneuern und alles gut festziehen. |
| | Stellen Sie sicher, dass der Filter richtig geschlossen ist. |
| Die Trommel der Waschmaschine dreht sich nicht. | Falls die Wäsche nicht optimal in die Maschine geladen wurde, kann folgendes passieren: <ul style="list-style-type: none"> • Es wird versucht, das Gewicht auszubalanzieren, und dadurch verlangsamt sich die Umdrehungszahl. • Drehzahl der Trommel wird langsamer, um Vibrationen und Lärm zu verringern. • Trommel schaltet sich ab, um die Waschmaschine zu schützen. Stellen Sie sicher, dass die Wäsche gleichmäßig verteilt ist. Falls dies nicht so ist, entwirren Sie die Wäsche, füllen Sie die Maschine erneut und starten Sie das Programm noch einmal. |
| | Dies könnte daran liegen, dass das Wasser noch nicht komplett eingelaufen ist: warten Sie ein paar Minuten. Falls dies Problem sich nicht beheben läßt, schauen Sie unter Abschnitt Fehler 3. |
| | Einige Modelle verfügen über eine Funktion "Nicht schleudern": stellen Sie sicher, dass diese nicht aktiviert ist. |
| | Stellen Sie sicher, dass nichts aktiviert ist, was das Schleudern beeinträchtigt. |
| | Zu viel Waschmittel könnte den Beginn des Schleuderorgangs verzögern. |
| | Eventuell steht die Waschmaschine nicht vollständig eben: falls notwendig, die Füße einstellen, wie in der Anleitung beschrieben. |
| Während des Schleuderns hört man starke Vibrationen / Geräusche. | Stellen Sie sicher, dass Befestigungsschrauben, Gummistopfen und Schlauchverlängerungen für den Transport entfernt wurden. |
| | Stellen Sie sicher, daß keine Fremdkörper in die Trommel (Münzen, Scharniere, Knöpfe, usw...) gelangen. |

Die Standard-Garantie des Herstellers umfasst Fehler, welche durch elektrische oder mechanische Fehler des Produktes verursacht wurden, als Handlung oder Unterlassung des Herstellers. Falls ein Fehler durch Faktoren außerhalb des gelieferten Produktes verursacht wurde, durch Fehlbedienung oder als Resultat einer nicht beachteten Gebrauchsanleitung, kann eine Gebühr erhoben werden.

Bei der Nutzung von phosphatfreien Waschmitteln können folgende Dinge resultieren:

- **Trüberes Abwasser:** Dieser Effekt ist bedingt durch die suspendierten Zeolithe, was jedoch keine negativen Auswirkungen auf die Wascheffizienz hat.
- **Weißer Schleier auf der Kleidung am Ende des Waschvorgangs:** Dies ist normal, da das Waschmittel nicht von der Wäsche aufgenommen wird.
- **Schaumbildung im letzten Spülgang:** Dies ist nicht zwingend ein Zeichen für ein schlechtes Spülergebnis.
- **Übermäßige Schaumbildung:** Dies tritt häufig beim Einsatz von anionischen Tensiden in Waschmitteln auf. Starten Sie in den vorgenannten Fällen keinen erneuten Waschvorgang, da dies nicht helfen wird.

Wenn das Problem fortbesteht oder wenn Sie einen technischen Defekt vermuten, kontaktieren Sie umgehend ein autorisiertes Kundendienstzentrum.

Es empfiehlt sich immer Originalersatzteile zu benutzen, die in unseren autorisierten Kundendienstzentren erhältlich sind.

Garantie

Die Garantiezeit des Gerätes entspricht den jeweiligen gesetzlichen Vorschriften. Nähere Angaben zu Art und Umfang der Garantiebedingungen finden Sie im Garantieheft. Bitte das Original der Kaufrechnung für die Garantieersatzansprüche aufbewahren, um diese im Bedarfsfall unserem Werkskundendienst vorzulegen. Ohne diese Nachweise können wir und unser Werkskundendienst den Anspruch nicht anerkennen

Mit der Anbringung des -Zeichens am Gerät zeigen wir an, dass wir sämtliche für dieses Produkt geltenden und notwendigen europäischen Sicherheits-, Gesundheits- und Umweltstandards einhalten und hierfür haftbar sind.

*Wir schließen die Haftung für alle evtl. Druckfehler aus.
Kleinere Änderungen und technische Weiterentwicklungen im Detail vorbehalten.*

WLAN-PARAMETER

| Parameter | Spezifikationen (Wi-Fi) | Spezifikationen (Bluetooth) |
|--|------------------------------------|--|
| WLAN-Standard | 802.11 b/g/n | Bluetooth v4.2 |
| Frequenz-bereich | 2,412 GHz. - 2,484 GHz. | 2,412 GHz. - 2,484 GHz. |
| Maximale Sendeleistung | 802.11b, DSSS 1 Mbps = +19.5 dBm | Basic data Rate: RF Transmit Power (Typ): +4 dBm Enhanced data Rate: RF Transmit Power (Typ): +2 dBm BLE RF Transmit Power (Typ): +7.5 dBm |
| | 802.11b, CCK 11 Mbps = +18.5 dBm | |
| | 802.11g, OFDM 54 Mbps = +18.5 dBm | |
| | 802.11n, MCS7 = +14 dBm | |
| Minimale Empfangs-empfindlichkeit | 802.11b = 1024 bytes, -80 dBm | Basic data Rate: Sensivity @ 0.1% BER: -98 dBm Enhanced data Rate: Sensivity @ 0.01% BER: -98 dBm BLE Sensivity @ 0.1% BER: -98 dBm |
| | 802.11g = 1024 bytes, -70 dBm | |
| | 802.11n = 1024 bytes, -65 dBm | |
| | 802.11n HT40 = 1024 bytes, -65 dBm | |

DE

Hiermit erklärt **Candy Hoover Group Srl**, dass dieses mit  gekennzeichnete Gerät die grundlegenden Anforderungen der Richtlinie 2014/53/EU erfüllt. Für eine Kopie der Konformitätserklärung wenden Sie sich an den Hersteller: www.candy-group.com

Muchas gracias por elegir una lavadora **Candy**. Sin ninguna duda, le ayudará a lavar toda su ropa de manera segura, incluso la ropa más delicada, todos los días.

Lea atentamente este manual de instrucciones para aprender a usar la lavadora de manera correcta y segura y para obtener consejos útiles acerca de su mantenimiento.



Antes de usar su nueva lavadora, lea atentamente este manual de instrucciones para optimizar su funcionamiento. Guarde el manual en buen estado para otros usuarios que pudieran necesitarlo más adelante.

Compruebe que además del manual de instrucciones le hayan entregado el certificado de garantía, la información sobre centros de servicio técnico y la etiqueta de eficiencia energética. Compruebe también que le hayan entregado la clavija, el codo para la manguera de desagüe y la cubeta para detergente (o lejía en algunos modelos). Conserve todos estos accesorios.

Todos los productos están identificados con un único código o número de serie de 16 caracteres, que figura en una etiqueta adherida al aparato (puerta de carga) o en el sobre que se encuentra dentro de la lavadora. El código es una especie de documento de identidad, necesario para registrar el producto y para solicitar la asistencia del Servicio de Atención al Cliente de **Candy**.

Normas ambientales



Este dispositivo tiene el distintivo de la directiva europea 2012/19/UE sobre Residuos de Aparatos Eléctricos y Electrónicos (RAEE).

Los RAEE contienen tanto sustancias contaminantes (que pueden repercutir negativamente en el medio ambiente) como componentes básicos (que pueden reutilizarse). Es importante que los RAEE se sometan a tratamientos específicos con el objeto de extraer y eliminar, de forma adecuada, todos los agentes contaminantes. Igual de importante es recuperar y reciclar todo el material posible.

La gente puede desempeñar una función importante a la hora de asegurarse de que los RAEE no se convierten en un problema medioambiental; es crucial seguir algunas normas básicas:

- Los RAEE no han de tratarse como residuos domésticos.
- Los RAEE han de depositarse en los puntos de recogida habilitados para ello que gestiona el ayuntamiento o empresas contratadas para ello. En muchos países se ofrece la posibilidad de recogida a domicilio de los RAEE de mayor volumen.

En muchos países, cuando la gente compra un nuevo dispositivo, el antiguo se puede entregar al vendedor, quien lo recoge de forma gratuita (un dispositivo antiguo por cada dispositivo adquirido) siempre que el equipo entregado sea similar y disponga de las mismas funciones que el adquirido.

Índice

1. **NORMAS DE SEGURIDAD**
2. **INSTALACIÓN**
3. **CONSEJOS PRÁCTICOS**
4. **LIMPIEZA Y MANTENIMIENTO**
5. **APERTURA DE EMERGENCIA DE LA PUERTA DE CARGA**
6. **WI-FI**
7. **GUÍA RÁPIDA**
8. **CONTROLES Y PROGRAMAS**
9. **CICLO DE SECADO**
10. **DIAGNÓSTICO DE AVERÍAS Y GARANTÍA**

1. NORMAS DE SEGURIDAD

- Este producto es exclusivamente para uso doméstico o similar:
 - zona de cocina para el personal de tiendas, oficinas y otros entornos laborales;
 - granjas;
 - pasajeros de hoteles, moteles u otros entornos residenciales;
 - hostales (B&B).

No se recomienda el uso de este producto con fines diferentes del doméstico o similar, por ejemplo, con fines comerciales o profesionales. El empleo de la lavadora con fines no recomendados puede reducir la vida útil del artefacto e invalidar la garantía. Todos los daños, averías o pérdidas ocasionados por un uso diferente del doméstico o similar (aunque ese uso se realice en un entorno doméstico) no serán reconocidos por el fabricante en la medida en que lo permita la ley.

- Este electrodoméstico puede ser utilizado por niños mayores de 8 años y por personas con capacidades físicas, sensoriales o mentales limitadas o que carezcan de la experiencia y el conocimiento necesarios, siempre y cuando estén supervisadas por una persona encargada de velar por su seguridad o hayan sido instruidas

en su utilización de manera segura.

Los niños no deben jugar con el electrodoméstico. Los niños no deben ocuparse del mantenimiento ni de la limpieza del electrodoméstico, salvo que estén supervisados una persona encargada de velar por su seguridad.

- Vigile a los niños de manera que se asegure que no juegan con el aparato.
- Los niños menores de 3 años se deben mantener lejos a menos que estén supervisados de forma continua.
- Si el cable de alimentación está dañado, por seguridad debe reemplazarlo el fabricante, un técnico del Servicio de Atención al Cliente o una persona debidamente cualificada.
- Sólo deben emplearse las mangueras de suministro de agua proporcionadas con el electrodoméstico. No reutilizar mangueras de lavadoras antiguas.
- La presión de agua debe estar entre 0,05 MPa y 0,8 MPa.
- Ninguna alfombrilla debe obstruir las rejillas de ventilación situadas en la base de la lavadora.
- La parte final del ciclo de la lavadora-secadora se realiza sin calor (ciclo de enfriado) con el objeto de que los tejidos recuperen una temperatura que evite que se dañen.



ATENCIÓN:

No detenga la lavadora-secadora antes de que finalice el ciclo de secado salvo que vaya a sacar todas las prendas de inmediato y a tenderlas para que el calor se disipe.

- Una vez instalado el electrodoméstico, se debe poder acceder fácilmente al enchufe.
- La lavadora-secadora no se puede colocar detrás de puertas cerradas con llave, puertas correderas o puertas cuya bisagra se encuentre en el lado contrario al de la lavadora-secadora de forma que impida la apertura total de la puerta de la lavadora-secadora.
- La capacidad máxima de colada seca depende del modelo usado (ver panel de control).
- En esta lavadora-secadora no se pueden utilizar productos químicos industriales de limpieza.
- Hay que lavar las prendas antes de proceder a su secado.
- Las prendas que contengan manchas de aceite de cocina, acetona, alcohol, gasolina, queroseno, quitamanchas, aguarrás, cera y quita-cera han de lavarse en agua caliente con extra de detergente antes de secarlas en la lavadora-secadora.
- Piezas lavables tales como gomaespuma (látex), cortinas de ducha, impermeables, artículos engomados y prendas o almohadas con látex no deberían secarse en la lavadora-secadora.
- Los suavizantes o productos similares han de utilizarse como se especifique en las instrucciones de los mismos.
- Los artículos que contienen hidrocarburos pueden incendiarse de forma espontánea, especialmente cuando están expuestos a fuentes de calor elevado como la que se genera dentro de la lavadora-secadora. Los artículos aumentan de temperatura, lo que provoca una oxidación de los hidrocarburos, oxidación que a su vez genera más calor todavía. Si el calor no tiene una vía de escape puede que los artículos con hidrocarburos se calienten tanto que combustionen. Si este tipo de artículos se apilan, amontonan o se ponen todos juntos no dejan que el calor se disipe y ello puede hacer que combustionen.
- Si es inevitable utilizar la secadora con tejidos que contengan aceite vegetal o de girasol o que contengan residuos de productos capilares, ha de tener en cuenta primero han de lavarse en agua caliente con extra de detergente – esto reducirá los

riesgos que entrañan este tipo de tejidos, aunque no los eliminará.

- Retire todos los objetos de los bolsillos, como por ejemplo mecheros y cerillas.
- Para consultar la ficha del producto, visitar la web del fabricante.

Conexiones eléctricas e instrucciones de seguridad

- Los detalles técnicos (suministro de corriente y entrada de alimentación) están indicados en la placa de características del producto.
- Asegúrate de que el Sistema eléctrico dispone de conexión de tierra, de que cumple con los requisitos legales y de que la toma de corriente es compatible con el enchufe. También puede pedir asistencia profesional cualificada.
- Se recomienda evitar el uso de transformadores, múltiples enchufes o alargadores.
- Desenchufar la lavadora y cerrar el grifo del agua antes de proceder a su limpieza o a cualquier operación de mantenimiento.
- No desenchufar la lavadora tirando del cable de alimentación ni del aparato.

- Asegurarse de que no quede agua residual en el tambor antes de abrir la puerta de carga.



ATENCIÓN:
el agua puede alcanzar temperaturas muy elevadas durante el ciclo de lavado.

- No instalar la lavadora en el exterior, ni exponerla a la lluvia, a los rayos del sol, o a otros factores ambientales.
- Para transportar la lavadora, no levantarla sosteniéndola de los mandos ni de la cubeta del detergente y no apoyarla sobre la puerta de carga. Para levantar la lavadora, se recomienda la colaboración de al menos dos personas.
- En caso de fallo o mal funcionamiento, apagar la lavadora, cerrar el grifo del agua y no intentar repararla. Llamar de inmediato al Servicio de Atención al Cliente y utilizar sólo piezas de recambio originales. El incumplimiento de estas instrucciones puede afectar la seguridad del aparato.

2. INSTALACIÓN

- Extraer los **2** o **4** tornillos (**A**) que se encuentran en la parte posterior de la lavadora y quitar los dos **2** o **4** seguros de transporte (**B**), tal y como se muestra en la **figura 1**.
- Obstruir los **2** o **4** orificios que quedan tras retirar los tornillos con los tapones que se encuentran en el sobre que contiene las instrucciones.
- Para lavadoras **de encastre**, después de cortar las cintas de la manguera, extraer los **3** o **4** tornillos (**A**) y los **3** o **4** seguros de transporte (**B**).
- En ciertos modelos, **1** o **más** seguros de transporte pueden caer dentro de la lavadora. Para quitarlos, inclinar el aparato hacia delante de modo de poder cogerlos. Obstruir los orificios que quedan tras retirar los tornillos con los tapones que se encuentran en el sobre.

⚠ ATENCIÓN:
los niños no deben jugar con los materiales de embalaje.

- Coloca la lámina de "polionda" en la parte inferior como se indica en la **figura 2** (según modelo, considerar versión **A**, **B** o **C**).

En algunos modelos no será necesario realizar esta operación, debido a que la lámina de "polionda" ya se encontrará en la parte inferior del electrodoméstico.

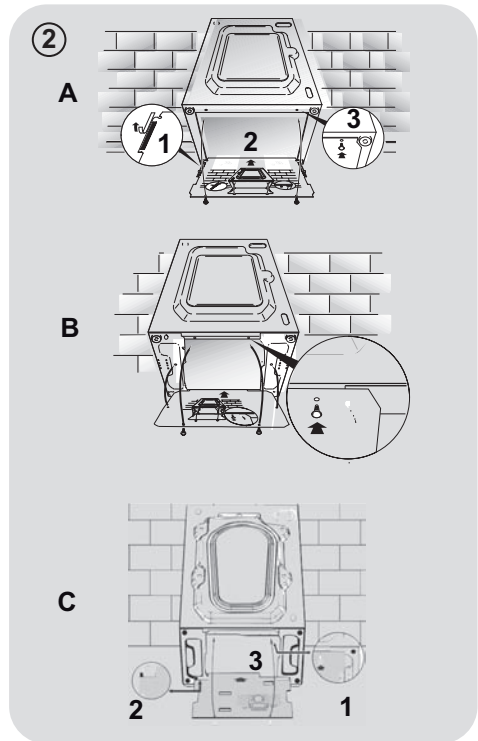
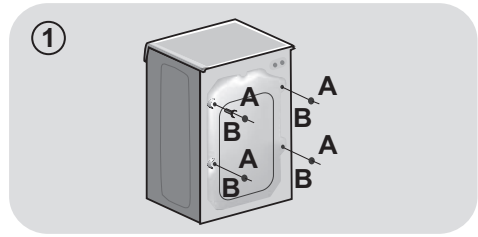

Conexión a la red de agua

- Conectar la manguera de agua al grifo (fig. 3), empleando únicamente la manguera suministrada con el electrodoméstico (no reutilizar mangueras antiguas).
- Algunos modelos tienen una o más de las siguientes características:
 - **Conexiones HOT&COLD para agua fría y caliente (fig. 4):** Favorecen el ahorro de energía. Conectar el tubo gris al grifo del agua fría ❄️ y el rojo, al del agua caliente. El electrodoméstico se puede conectar sólo al grifo del agua fría, en cuyo caso se retrasará el inicio de algunos programas.
 - **AQUASTOP (fig. 5):** Un dispositivo situado en el tubo de alimentación impide la entrada de agua si el tubo está deteriorado. En caso de avería, aparece una marca de color rojo en la ventana "A", que indica que debe reemplazarse el tubo. Para extraer la tuerca, presionar el dispositivo de bloqueo unidireccional "B".
 - **AQUAPROTECT – TUBO DE ALIMENTACIÓN CON PROTECCIÓN (fig. 6):** Si el tubo principal "A" pierde agua, el depósito transparente "B" contiene agua que permite que se complete el ciclo de lavado. Al finalizar el ciclo, solicitar al Servicio de Atención al Cliente el reemplazo del tubo de entrada de agua.

Instalación

- La lavadora debe quedar cerca de la pared en su parte posterior, evitando que el tubo quede doblado o deformado. Ubicar el tubo de descarga en el fregadero o, preferentemente, conectarlo al desagüe de la pared a 50 cm de altura como mínimo, con un diámetro mayor que el tubo de la lavadora (fig. 7).

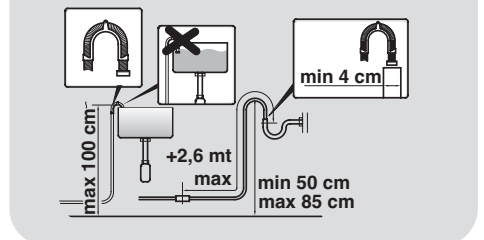
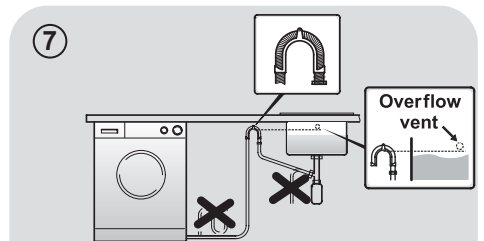
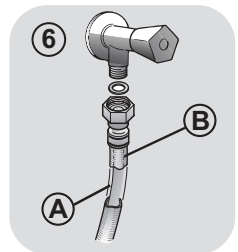
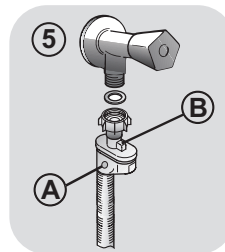
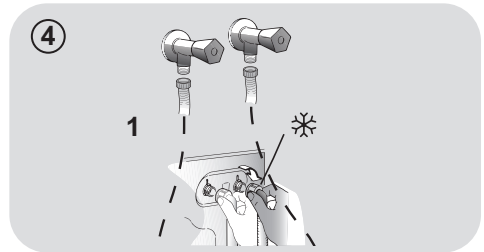
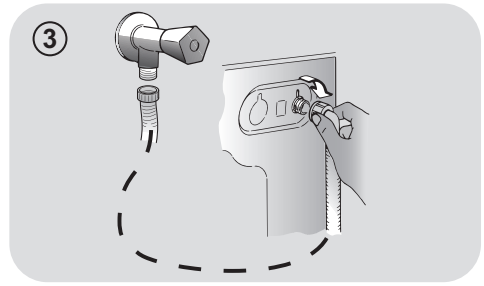

- Nivelar el electrodoméstico ajustando las patas **fig. 8**:
 - a. girar la tuerca en el sentido de las agujas del reloj para extraer el tornillo;
 - b. girar la pata regulable hasta que toque el suelo;
 - c. bloquear el movimiento de la pata insertando la tuerca hasta que toque la parte inferior de la lavadora.
- Enchufar el aparato.

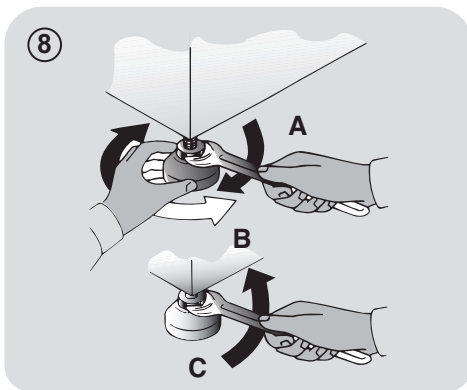

⚠ ATENCIÓN:

si es necesario reemplazar el cable de alimentación, solicitar la asistencia del Servicio de Atención al Cliente.

ES

Cubeta para detergente

La cubeta se divide en tres compartimentos (**fig. 9**)::

- **compartimento "1"**: detergente para el prelavado;
- **compartimento "2"**: otros productos líquidos como suavizantes, almidón, fragancias, etc;

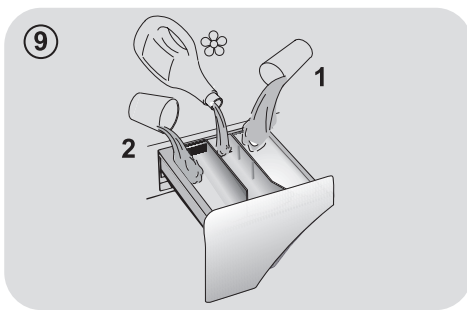

⚠ ATENCIÓN:

sólo deben emplearse productos líquidos. La lavadora está configurada para dosificar automáticamente los productos durante el último aclarado.

- **compartimento "2"**: detergente para el lavado.

CON ALGUNOS MODELOS se suministra una **pieza especial para el detergente líquido (fig. 10)**. Si se desea usar detergente líquido, ubicar la pieza especial en el **compartimento "2"**. De ese modo, el detergente líquido pasará al tambor en el momento adecuado del ciclo de lavado. La pieza especial puede emplearse para la lejía cuando se selecciona el programa de aclarado.

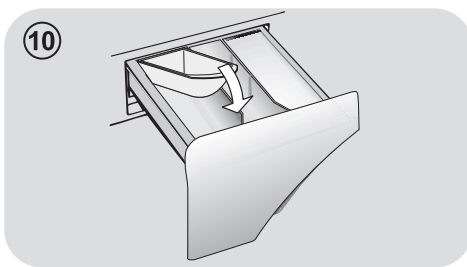

⚠ ATENCIÓN:

Algunos detergentes no están diseñados para ser usados en el cajón dispensador, pero pueden ser empleados con su propio dispensador e introducirlo directamente en el tambor.

⚠ ATENCIÓN:
Los fallos de instalación no están cubiertos por la garantía del fabricante.

3. CONSEJOS PRÁCTICOS

Consejos para colocar la ropa en la lavadora

ATENCIÓN: Al clasificar las prendas, asegurarse de:

- quitar objetos metálicos como broches, ganchos, monedas, etc.;
 - abotonar fundas, cerrar cremalleras, ajustar cinturones y cintas;
 - retirar enganches de las cortinas;
 - leer las instrucciones de lavado de cada prenda;
 - tratar previamente las manchas difíciles con productos especiales.
- Al lavar alfombras, mantas o prendas pesadas, se recomienda desactivar la función de centrifugado.
 - Para lavar lana, asegúrate de que la prenda puede ser lavada a máquina. Verifica la etiqueta de la prenda.

Sugerencias útiles para el usuario

Cómo usar su lavadora de forma respetuosa con el medio ambiente y con el máximo ahorro.

Cargar al máximo la lavadora

- Para ahorrar energía, detergente y tiempo, se recomienda cargar al máximo la lavadora. Es posible ahorrar hasta un 50% de energía con una única colada de carga llena, en lugar de dos coladas a media carga.

¿Cuándo es necesario el prelavado?

- ¡Sólo cuando las prendas están muy sucias! Cuando la ropa tiene una suciedad normal, es posible ahorrar entre un 5% y un 15% de energía si no se utiliza la función de prelavado.

¿Qué temperatura de lavado se debe seleccionar?

- Si se emplea un quitamanchas o se sumergen las prendas manchadas antes

de lavarlas en la lavadora, se reduce la necesidad de seleccionar un programa de lavado de alta temperatura. Seleccionando el programa de lavado a 60°C se puede ahorrar hasta un 50% de energía.

Antes de utilizar un programa de secado (LAVASECADORAS)

- AHORRE energía y tiempo seleccionando una velocidad de centrifugado elevada para reducir el contenido de agua en la colada antes de utilizar un programa de secado.

A continuación se proporciona una **guía rápida** con consejos y recomendaciones sobre el uso de **detergente a distintas temperaturas**. Se recomienda leer siempre las instrucciones de cada detergente para utilizarlo correctamente y en las cantidades adecuadas.

Para lavar ropa blanca muy sucia y obtener excelentes resultados, emplear programas para algodón con temperaturas de 60°C o superiores y un detergente en polvo normal con agentes blanqueadores.

Para temperaturas de lavado de 40°C a 60°C, se debe elegir un detergente apropiado para el tipo de género y el nivel de suciedad. Los detergentes en polvo normales dan excelentes resultados en el lavado de ropa muy sucia "blanca" o de colores resistentes, mientras que los detergentes en polvo para prendas de color son recomendables para el lavado de ropa de color con bajo nivel de suciedad.

Para temperaturas de lavado inferiores a 40°C, se recomienda emplear detergentes líquidos o adecuados para el lavado a bajas **temperaturas**.

Para el lavado de prendas de **lana o seda**, emplear sólo detergentes formulados especialmente para ese tipo de géneros.

4. LIMPIEZA Y MANTENIMIENTO

Para limpiar el exterior de la lavadora no usar productos abrasivos ni alcohol ni solventes; basta con pasar un paño húmedo. La lavadora no requiere cuidados especiales para mantenerla limpia. Mantener limpios los compartimentos de detergente y suavizante y el filtro. A continuación ofrecemos algunos consejos para el traslado o para largos períodos de inactividad de la lavadora.

Limpieza de la cubeta para el detergente

- Es conveniente limpiar la cubeta para que no se acumulen restos de detergente y otros productos.
- Retirar la cubeta haciendo un poco de fuerza, dejarla bajo el agua hasta que esté limpia y volver a colocarla en su sitio.

Limpieza del filtro

- La lavadora está provista de un filtro especial que retiene los objetos de tamaño relativamente grande, como monedas o botones, que podrían obstruir el desagüe.
- **SÓLO ALGUNOS MODELOS:** extraiga el tubo, saque el tapón y recoja el agua en un contenedor.
- Antes de extraer el filtro, se recomienda colocar un paño absorbente en el suelo para evitar que se moje.
- Girar el filtro en sentido contrario al de las agujas del reloj hasta que se detenga en la posición vertical.
- Extraer el filtro, limpiarlo y volver a colocarlo girándolo en el sentido de las agujas del reloj.
- Para volver a colocar todo en su sitio, repetir los pasos previos siguiendo las instrucciones en sentido contrario.

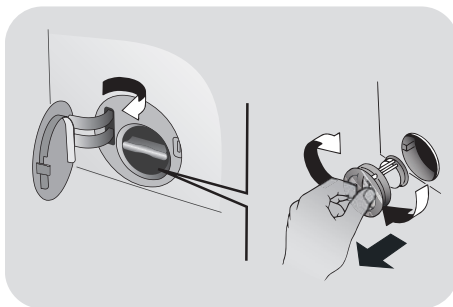

Recomendaciones para el traslado o para largos períodos de inactividad de la lavadora

- En el caso de que la lavadora estuviese inactiva durante un largo período de tiempo en lugares a bajas temperaturas, se recomienda vaciar por completo los restos de agua que hayan quedado en el interior de los tubos.
- Desenchufar la lavadora.
- Soltar el tubo de la abrazadera y colocar el extremo en un recipiente en el suelo para recoger toda el agua.
- Volver a asegurar el tubo de desagüe con la abrazadera una vez concluida la operación.

5. APERTURA DE EMERGENCIA DE LA PUERTA DE CARGA

Si la puerta de carga permaneciera bloqueada debido a un corte de corriente o debido a una avería, se podrá abrir mediante el siguiente procedimiento de desbloqueo de emergencia:

1. Desenchufe la máquina de la toma de corriente.
2. Compruebe que el nivel de agua esté por debajo de la puerta de carga antes de abrirla, para evitar inundaciones. De lo contrario, vacíe el agua en exceso por medio de la manguera de drenaje, recogiéndola en un cubo.
3. Extraiga el cajón para el detergente (**fig. 1**).
4. Haciendo palanca con un destornillador o una herramienta parecida, como se indica en la **figura 2**, accione el dispositivo de emergencia. Realice el procedimiento **2 veces** y después abra la puerta de carga.

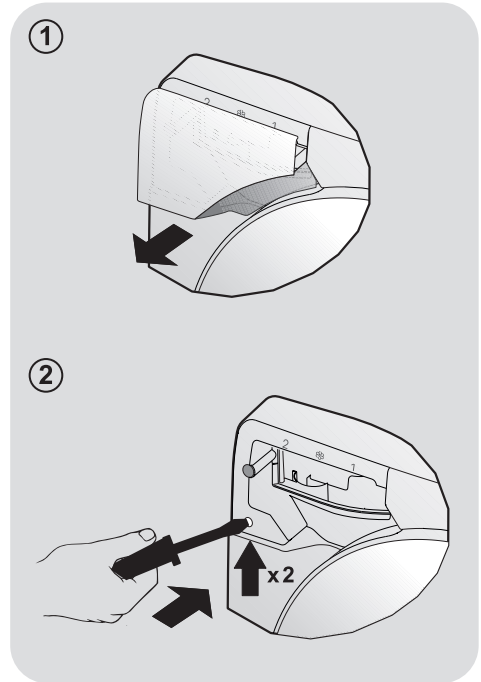

6. WI-FI

Este electrodoméstico está equipado con la tecnología **WI-FI**, la cual permite controlarlo remotamente a través de una App, gracias a su función Wi-Fi.

ASOCIACIÓN DEL ELECTRODOMÉSTICO (EN LA APP)

- Descarga la APP *Candy simply-Fi* en tu dispositivo.

La App de Candy simply-Fi está disponible en dispositivos con sistema Android & iOS, tanto para tablets como smartphones.

Consigue todos los detalles de las funciones Wi-Fi navegando en la App en modo DEMO.

- Abre la App, crea un perfil de usuario y asocia el electrodoméstico siguiendo las instrucciones del dispositivo o de la "**Guía Rápida**", adjunta con tu electrodoméstico.

ACTIVACIÓN DEL CONTROL REMOTO (A TRAVÉS DE LA APP)

Después de la asociación de tu electrodoméstico, cada vez que se desee utilizarlo de forma remota a través de la App, primero se debe introducir la colada, el detergente, cerrar la puerta y seleccionar la posición **Wi-Fi** en el panel de mandos de tu electrodoméstico. A partir de este momento, ya se pueden emplear los comandos de la App.

ES

7. GUÍA RÁPIDA

La lavadora regula automáticamente el nivel de agua según el tipo de ropa y la carga. Este sistema reduce el consumo energético y el tiempo de lavado.

Selección de programas

- Enciende el aparato y selecciona el programa requerido.
- Modifica los ajustes de lavado si es necesario y selecciona las opciones requeridas.

SECAR (solo LAVASECADORAS)

Si quieres que el ciclo de secado comience automáticamente después del lavado, selecciona el programa de lavado requerido y el ciclo de secado con el botón "SET".

También puedes seleccionar el programa de secado al finalizar el lavado.

- Pulsa el botón **INICIO/PAUSA** para comenzar el ciclo.
- Al final del programa, el mensaje "FIN" aparecerá en el display.
- Apaga la lavadora.

Para distintos tipos de lavado, consultar la tabla de programas y seguir los pasos indicados.

Datos técnicos

Presión en el circuito hidráulico:
min 0,05 Mpa / max 0,8 Mpa

Revoluciones de centrifugado:
ver tarjeta de datos.

Potencia absorbida/ Amperios del fusible de la red/ Tension:
ver tarjeta de datos.

8. CONTROLES Y PROGRAMAS

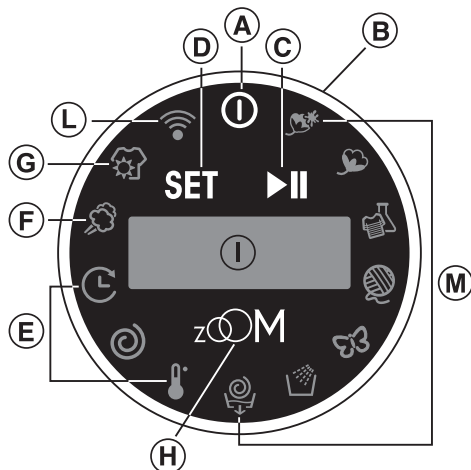

A Tecla ON/OFF

B SMART RING (corona de selección)

C Tecla INICIO/PAUSA

D Tecla AJUSTES/CONFIRMAR

E Área OPCIONES

F Programa/opción VAPOR

G Programa/opción SELECCIÓN SECADO

H Tecla función ZOOM

D+H BLOQUEO INFANTIL

I PANTALLA

L Posición Wi-Fi/Testigo Wi-Fi

M Área PROGRAMAS



ATENCIÓN:

No toque la pantalla al conectar el enchufe. La máquina, en los primeros segundos, lleva a cabo una autocalibración que podría detenerse: si esto sucede, la máquina podría no funcionar de manera óptima. En tal caso, desconecte el enchufe y repita la operación.

Tecla ON/OFF

- Para encender y apagar el aparato, pulse la tecla **ON/OFF**.

Al final del ciclo, recuerde apagar el aparato con la tecla **ON/OFF**, desconectar el enchufe y cerrar la llave del agua.

Inicio por primera vez

Ajustes de idioma

- Tras conectar la lavadora a la red y encenderla, gira el **"SMART RING"** para mostrar los idiomas disponibles.
- Selecciona el idioma deseado girando el **"SMART RING"** de nuevo y confirma pulsando **"SET"**. Desde ahora, ya puedes seleccionar e iniciar programas.

Cambia el idioma predefinido

Si quieres cambiar el idioma predefinido debes pulsar el botón **"SET"** durante **5 segundos** aproximadamente. El mensaje de bienvenida aparecerá en el display, y girando el **"SMART RING"** podrás elegir un nuevo idioma.

A través de este procedimiento todos los ajustes guardados serán cancelados.

SMART RING (corona de selección PROGRAMAS/OPCIONES)

- Tras encender el aparato, girando el **"SMART RING"** se encenderán los iconos correspondientes a los programas, mostrando en la pantalla la descripción y sus parámetros.
- Para que comience el ciclo seleccionado con los parámetros preajustados, pulse **INICIO/PAUSA**.

En el siguiente encendido, se propondrá el último programa ejecutado, manteniendo en la memoria los ajustes previamente configurados.

- Si desea modificar el programa elegido, pulse **"SET"** y gire el **"SMART RING"** en correspondencia del icono de la opción deseada y pulse de nuevo **"SET"**.
- Girando el **"SMART RING"**, se podrán ver las alternativas disponibles para la opción seleccionada. Para confirmar, pulse **"SET"**, a continuación pulse **INICIO/PAUSA** para comenzar el ciclo o repita la operación para las otras opciones.

Solo se pueden seleccionar las opciones compatibles con el programa elegido.

Para cancelar la selección de programa, gira el **"SMART RING"** al área de programa y pulsa **"SET"**.

Mientras se ejecuta el programa, en la pantalla se mostrará el tiempo restante. Girando el **"SMART RING"**, se mostrará la información del ciclo.

Tecla INICIO/PAUSA

Cierre la puerta de carga **ANTES** de pulsar la tecla **INICIO/PAUSA**.

- Pulse para iniciar el ciclo programado.

Después de haber iniciado la lavadora, habrá que esperar unos segundos hasta que la máquina comience el programa.

DURACIÓN CICLO

- Cuando se selecciona un programa, el display muestra automáticamente la duración del ciclo, que puede variar, dependiendo de las opciones seleccionadas.
- Una vez que el programa ha comenzado se le mantiene informado constantemente del tiempo restante hasta el final del lavado.
- La lavadora calcula el tiempo hasta el final del programa seleccionado sobre la base de una carga estándar, durante el ciclo, el aparato corrige el tiempo al que se aplica según tamaño y la composición de la carga.

AÑADIR O QUITAR PRENDAS DESPUÉS DEL INICIO DEL PROGRAMA (PAUSA)

- Pulse **INICIO/PAUSA** (en la pantalla se visualizará el mensaje **PAUSA**).

Compruebe que el nivel de agua esté por debajo de la puerta de carga antes de abrirla, para evitar inundaciones.

- Después de haber añadido o quitado prendas, cierre la puerta de carga y pulse **INICIO/PAUSA** (el programa volverá a ejecutarse desde el punto en que se quedó).

CANCELACIÓN DEL PROGRAMA CONFIGURADO

- Para anular el programa, mantenga pulsada la tecla **ON/OFF** durante unos **2** segundos hasta que se apague la pantalla.

Área OPCIONES

Las opciones deben seleccionarse antes de pulsar la tecla **INICIO/PAUSA**.

- TEMPERATURA

- Esta opción permite cambiar la temperatura de los ciclos de lavado.

Para no dañar los tejidos, no se puede aumentar la temperatura más allá del valor máximo establecido para cada programa.

- CENTRIFUGADO

- Con esta opción se puede reducir la máxima velocidad de centrifugado posible para el programa seleccionado, hasta su completa exclusión.
- Si la etiqueta no muestra ninguna indicación se puede centrifugar a la máxima velocidad establecida por el programa.

Para no dañar los tejidos, no se puede aumentar la velocidad más allá del valor máximo establecido para cada programa.

- Se puede modificar la velocidad de centrifugado en cualquier momento, incluso sin poner la máquina en **PAUSA**.

Si se pone demasiado detergente se puede ocasionar una excesiva formación de espuma. Si la lavadora detecta un exceso de espuma, puede impedir el centrifugado o prolongar la duración del programa y aumentar el consumo de agua.

El modelo está equipado con un dispositivo electrónico especial que impide que se ponga en marcha el centrifugado con cargas particularmente desequilibradas. Esto sirve para reducir las vibraciones y el ruido, protegiendo la duración de la lavadora.

- INICIO DIFERIDO

- Esta opción permite programar el inicio del ciclo de lavado.
- Seleccionando el icono correspondiente con la tecla "SET" se podrá programar un retardo de **1 hora** hasta un máximo de **24 horas**.
- Confirme pulsando la tecla "SET".
- Pulse **INICIO/PAUSA** para que comience el cómputo al final del cual se ejecutará automáticamente el programa.
- Se puede anular la puesta en marcha retardada, manteniendo pulsada la tecla **ON/OFF** durante unos **2 segundos** hasta que se apague la pantalla.

- VAPOR

- Esta opción permite añadir a algunos ciclos de lavado (véase la tabla programas) un tratamiento de vapor específico.
- La función vapor actúa sobre las prendas mojadas disminuyendo las arrugas, lo que reduce el tiempo de planchado.
- Las fibras se regeneran y refrescan, eliminando los malos olores de las prendas.
- Para cada programa se ha diseñado un tratamiento de vapor específico para asegurar la máxima eficacia del lavado en función de los tejidos y colores de las prendas.

Iniciar función vapor como programa específico:

- Girar el "**SMART RING**" directamente hacia el icono correspondiente, en la fase de selección de programa, para iniciar uno de los tratamientos de vapor disponibles.
- Pulsa el botón "**SET**" y selecciona el programa deseado a través de "**SMART RING**" (ver apartado programas para detalles).
- Confirma pulsando el botón "**SET**" de nuevo.
- Inicio con el botón **INICIO/PAUSA**.

- SELECCIÓN SECADO

Ciclo automático lavado/secado:

- Selecciona el programa de lavado según el tipo de colada.
- Pulsa el botón "**SET**" y gira el "**SMART RING**" en el icono de secado.
- Pulsa el botón "**SET**" para seleccionar el nivel de secado disponible a través del "**SMART RING**".
- Confirma pulsando el botón "**SET**" de nuevo.
- Inicio con el botón **INICIO/PAUSA**.

Al final del programa de lavado comenzará el ciclo de secado seleccionado.

Si un programa de lavado no es compatible con la selección de secado automático, esta función no será activada.

Si se excede el máximo de carga de secado de colada indicado en la tabla de programas, es posible que el resultado de secado no sea del todo satisfactorio.

Solo función secado:

- Girar el **"SMART RING"** directamente hacia el icono correspondiente, en la fase de selección de programa, para iniciar uno de los tratamientos de secado disponibles.
- Pulsa el botón **"SET"** y selecciona a través de **"SMART RING"** el programa de secado más adecuado según los tejidos (ver el apartado par más detalles).
- Pulsa el botón **"SET"** de nuevo para confirmar y gira el **"SMART RING"** hacia el nivel de secado deseado (excepto para el ciclo de secado de lana)
- Confirma pulsando el botón **"SET"** de nuevo.
- Inicio con el botón **INICIO/PAUSA**.

CANCELAR EL PROGRAMA DE SECADO

- Para cancelar el programa de secado en funcionamiento, pulsa el botón **"SET"** durante **un segundo** aproximadamente.
- Selecciona la opción a través del **"SMART RING"** y confirma pulsando el botón **"SET"** de nuevo



ATENCIÓN:

Tras cancelar el programa de secado, la fase de enfriamiento comenzará. Por favor, espere unos 10/20 minutos antes de abrir la puerta de la lavadora secadora.

Con el fin de asegurar un correcto funcionamiento del aparato, se recomienda no interrumpir el ciclo de secado si no es totalmente necesario.

Tecla función ZOOM

- Activando la función **"ZOOM"**, por medio de la tecla correspondiente, se puede lavar cada tejido en menos de 59 minutos en los programas en los

que esté previsto (véase la tabla programas), garantizando el rendimiento de lavado.

- Con el exclusivo sistema **"Mix Power Jet+**", se inyecta el detergente y se activa inmediatamente en el corazón de los tejidos, lo que garantiza una limpieza profunda.

Ajustes ANTES de seleccionar una o varias opciones

- Después de haber seleccionado el programa, pulse **"ZOOM"** para activar la función. En la pantalla se mostrará la nueva información del ciclo.
- Se podrán modificar las opciones del programa solo de acuerdo con la nueva duración del programa.
- Pulse **INICIO/PAUSA** para que comience el lavado.

Ajustes DESPUÉS de haber seleccionado una o varias opciones

- Pulse **"ZOOM"** para activar la función. En la pantalla se mostrará la nueva información del ciclo.
- Las opciones previamente configuradas se adaptarán automáticamente a la nueva duración del programa y las **NO compatibles** se anularán. No se rebasarán los niveles de temperatura y centrifugado previamente configurados para no dañar los tejidos y para los mejores resultados de lavado en un tiempo reducido.
- Pulse **INICIO/PAUSA** para que comience el lavado.

También se podrá activar la función "ZOOM" en 15 segundos después del inicio del ciclo de lavado.

- Para desactivar la función, pulse de nuevo **"ZOOM"** (se restablecerán las opciones previamente configuradas).

También se podrá desactivar la función "ZOOM" en 15 segundos después del inicio del ciclo de lavado.













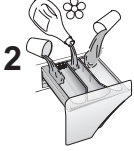

- El bloqueo de las teclas puede cancelarse simplemente pulsando de nuevo las dos teclas de activación o apagando el aparato.

BLOQUEO INFANTIL

- Si se pulsan al mismo tiempo las teclas "SET" y "ZOOM" durante unos 3 segundos se pueden bloquear las teclas. De esta manera, se puede evitar que se efectúen modificaciones no deseadas o accidentales.

Si se produjera un corte de corriente durante el funcionamiento de la lavadora, una memoria especial almacena los ajustes realizados y, al volver la corriente, la máquina se vuelve a poner en marcha desde el punto en que se detuvo.

Tabla de programas

|  PROGRAMA | |  (MAX.) (ver panel de control) | | | | | | 2)  °C (MAX.) | 1)  | | |
|--|--|--|------|-----------|------|-----------|------|---|---|--|-----|
| | | 8+5kg | | 9+6kg | | 10+6kg | | | 2 |  | 1 |
| | | Standard* | zOOM | Standard* | zOOM | Standard* | zOOM | | | | |
|  | ALGODÓN RESISTENTE 3) 4) | 8 | 3,5 | 9 | 4 | 10 | 4,5 | 90° | ● | ● | (●) |
|  | ALGODÓN** 3) 4) | 8 | 3,5 | 9 | 4 | 10 | 4,5 | 60° | ● | ● | (●) |
|  | SINTÉTICOS Y ROPA DE COLOR 3) 4) | 4 | 2,5 | 4,5 | 2,5 | 5 | 3 | 40° | ● | ● | (●) |
|  | LANA | 2 | 2 | 2 | 2 | 2 | 2 | 40° | ● | ● | |
|  | DELICADOS 3) | 2,5 | 2,5 | 2,5 | 2,5 | 2,5 | 2,5 | 40° | ● | ● | |
|  | ACLARADO | - | - | - | - | - | - | - | △ | ● | |
|  | DESAGÜE & CENTRIFUGADO | - | - | - | - | - | - | - | | | |
|  | VAPOR | 1,5 | 1,5 | 1,5 | 1,5 | 1,5 | 1,5 | - | | | |
|  | ALGODÓN | 5 | - | 6 | - | 6 | - | - | | | |
| | MIXTOS | 4 | - | 4,5 | - | 5 | - | - | | | |
| | LANA | 1 | - | 1 | - | 1 | - | - | | | |
|  | Posición que se debe seleccionar cuando se desea habilitar el control remoto a través de la App (vía Wi-Fi). | | | | | | | | | | |

Por favor lea estas notas:

- 1) La capacidad máxima de colada seca depende del modelo usado (ver panel de control).
- 2) Cuando un programa es seleccionado, en el display se muestra la temperatura de lavado recomendada, que puede ser reducida (en algunos casos) ajustando la opción TEMPERATURA con el botón "SET". Sin embargo, no es posible aumentar la temperatura más allá de los parámetros establecidos.
- 3) Función de vapor disponible.
- 4) Programas de secado automático.

* Programa estándar (sin opción "ZOOM").

● La opción pre-lavado solo está disponible seleccionando el programa desde la App.

△ (Solo para modelos con compartimento detergente líquido)

Cuando un número limitado de artículos presentan manchas que requieren tratamiento previo con agentes de blanqueo líquidos, la eliminación preliminar de mancha puede ser llevado a cabo en la propia lavadora.

Vierta el blanqueador en el recipiente de detergente líquido, se inserta en el compartimiento "2" en el cajetín del detergente, y establecer el programa especial de ACLARADO.

Cuando esta fase haya terminado, apaga el aparato, añade el resto de prendas y procede con un lavado normal con el programa más adecuado.

INFORMACIÓN PARA LOS LABORATORIOS DE PRUEBA (Ref. Normas EN 50229)

Lavado

Utilice el programa ** seleccionando el grado máximo de suciedad, centrifugado a velocidad máxima y temperatura a 60°C. Programa recomendado también para pruebas con temperaturas más bajas.

Secado

Primer secado con A kg (una carga consiste en: almohadas y toallas) seleccionando el programa de secado ALGODÓN, LISTO PARA GUARDAR.

Segundo secado con B kg (una carga consiste en: sábanas y toallas de mano) seleccionando el programa de secado ALGODÓN, LISTO PARA GUARDAR.

| Capacidad (lavado) (kg) | A (kg) | B (kg) |
|-------------------------|---------------|----------------|
| | Primer secado | Segundo secado |
| 8 | 5 | 3 |
| 9 | 6 | 3 |
| 10 | 6 | 4 |

ES

Selección de programas

Para la limpieza de los diferentes tipos de tejido y los diferentes niveles de suciedad, la lavadora tiene programas específicos para satisfacer todas las necesidades de lavado (véase la tabla).

ALGODÓN RESISTENTE

Realizados para tener un perfecto lavado. El centrifugado final a la máxima velocidad da un resultado mucho más eficiente.

ALGODÓN

Este programa es adecuado para limpiar suciedad normal de lavado de algodón y es el programa más eficiente en términos de consumo combinado de energía y agua para lavar la ropa de algodón.

SINTÉTICOS Y ROPA DE COLOR

Este programa permite lavar diferentes tipos de tejido y colores a la vez. El movimiento de rotación del tambor y los niveles de agua son óptimos, tanto en la fase de lavado como en la de aclarado. La acción de centrifugado adecuada, asegura la reducción de formación de pliegues en los tejidos. Gracias a la tecnología "Mix Power System +", una optimización del lavado es posible.



ATENCIÓN:

Las prendas nuevas de color deben lavarse por separado para el primer lavado.

Nunca mezcle telas destiñan.

LANA

Este programa realiza un ciclo de lavado pensado para los tejidos de lana que se pueden lavar en la lavadora, o los artículos a lavar a mano.

DELICADOS

Este programa se alterna entre momentos de lavado con momentos de pausa y es particularmente adecuado para el lavado de prendas delicadas.

El ciclo de lavado y aclarado se llevan a cabo con un alto nivel de agua para asegurar el mejor rendimiento.

ACLARADO

Este programa realiza 3 aclarados con un centrifugado intermedio (que puede ser reducido o excluido mediante la opción correspondiente). Se utiliza para el lavado de cualquier tipo de tejido, por ejemplo después de un lavado a mano.

DESAGÜE & CENTRIFUGADO

El programa completa el desagüe y un centrifugado máximo. Es posible eliminar y reducir el centrifugado con la opción CENTRIFUGADO con el botón "SET".

VAPOR

Este programa te permite elegir entre tres intensidades diferentes de tratamientos de vapor, adecuados para ropa húmeda o seca y según el tipo de tejido:

- ALGODÓN

Se sugiere este programa para prendas de algodón. En el caso de ropa húmeda (ej. Después de lavar), está indicado para suavizar arrugas tras el centrifugado, en el caso de ropa seca, ayuda a conseguir la humedad ideal para un planchado fácil. Tiempo medio.

- SINTÉTICOS

Este programa es adecuado para tejidos sintéticos y ropa mixta. En el caso de ropa húmeda (ej. Después de lavar), está indicado para suavizar arrugas tras el centrifugado, en el caso de ropa seca, ayuda a conseguir la humedad ideal para un planchado fácil. Tiempo medio.

- REFRESH

Gracias a la acción del vapor, el ciclo permite refrescar y suavizar las arrugas. El programa consiste en una fase de inicio en la cual el vapor trabaja y de una fase final en la que se elimina el exceso de humedad para un uso rápido de la ropa. Este programa es adecuado para prendas secas.

La función es adecuada para una carga máxima de 1,5 kg.

SECADO



ATENCIÓN:

Antes de poner en marcha el programa de secado ha de retirarse del tambor el dispensador de detergente en polvo o líquido.

El tambor cambia de dirección durante el ciclo de secado para evitar que la colada se enrede y se seque mejor. El aire frío se utiliza durante los últimos 10/20 minutos del ciclo de secado para minimizar arrugas.

ALGODÓN

Programa de secado caliente recomendado para algodón y ropa de hogar (consulte siempre la etiqueta).

MIXTOS

Programa de secado baja temperatura, recomendado para tejidos sintéticos y mixtos (consulte siempre la etiqueta).

LANA

Programa de secado a baja temperatura ideal para secar prendas de lana con el máximo cuidado y suavidad, reduciendo el deterioro de los tejidos. Se sugiere girar la ropa antes de secarla.

El tiempo se define según la cantidad de carga y el centrifugado escogido en el lavado. El ciclo es adecuado para cargas pequeñas de máximo 1 kg (3 jerséis).



APPAREL CARE

El ciclo de secado de lana de esta máquina ha estado aprobado por "The Woolmark Company" para secar productos de lana lavables a máquina aprovisionándolos de que las prendas se han lavado y secado siguiendo las instrucciones de las etiquetas de las prendas e incidencias por el fabricante.

El símbolo de Woolmark es un Certificado en muchos países. M1715

SE

Wi-Fi

Posición que se debe seleccionar cuando se desea habilitar el control remoto a través de la App (vía Wi-Fi). En ese caso, el inicio del programa se realizará a través de los comandos de la App.

9. CICLO DE SECADO

- Estas indicaciones son generales, por lo que con la práctica obtendrá mejores resultados de secado.
- Es recomendable que, cuando utilice un ciclo por primera vez, se configure un tiempo de secado inferior al indicado hasta ajustar el grado de secado deseado.
- Es recomendable que no seque tejidos que se deshilachen con facilidad, como por ejemplo tapetes y fundas de pelo, para evitar que se obstruya el conducto de ventilación.
- Es recomendable que separe la ropa siguiendo las pautas siguientes:

- **Según los símbolos de secado que se indiquen en la etiqueta de las prendas**

- Secadora.
- Secado a alta temperatura.
- Secado a baja temperatura.
- NO** utilizar secadora.

Si el tejido no tiene etiqueta se entiende que no es recomendable utilizar secadora.

- **Según el tamaño y el grosor**

Cuando la carga de lavado sea superior a la capacidad de secado, separe las prendas según su grosor (por ejemplo, separar las toallas de la ropa interior).

- **Según el tipo de tejido**

Algodón/ropa del hogar: toallas, jerséis de algodón, ropa de cama y manteles.
Sintéticos: blusas, camisetas, chaquetas, etc. de poliéster o poliamida, así como mezcla de algodón/sintético.

- Secar sólo prendas que se hayan centrifugado previamente.

Forma correcta de secar

- Abra la puerta.
- Introduzca la colada teniendo en cuenta que no exceda la carga máxima de secado indicada en la tabla de programas. En caso de prendas grandes (por ejemplo, sábanas) o prendas muy absorbentes (por ejemplo, toallas o vaqueros), es recomendable reducir la carga.
- Cierre la puerta.
- Selecciona el programa de secado más adecuado para tu colada (**ALGODÓN, MIXTOS, LANA**).
- Selecciona el grado de secado que necesitas:

EXTRA SECO

(adecuado para toallas, albornoces y cargas voluminosas).

LISTO PARA PLANCHAR

(deja la colada preparada para el planchado).

LISTO PARA GUARDAR

(para prendas que se cuelgan sin planchar).

PROGRAMAS DE SECADO A TIEMPO

- 120 MINUTOS
- 90 MINUTOS
- 60 MINUTOS
- 30 MINUTOS

Seleccionando el programa de secado de lana, no es posible seleccionar un grado de secado al establecido por defecto.

- La lavadora-secadora calculará el tiempo de secado necesario y la humedad residual necesaria según la carga y el tipo de secado seleccionado.
- Compruebe que el grifo está abierto y que la manguera de desagüe está colocada correctamente.



ATENCIÓN:

No secar artículos con relleno especial (ej. Edredones, anoraks acolchados, etc.) y prendas muy delicadas.

Si las prendas absorben mucha agua, se recomienda cargar menos prendas para evitar arrugas.

- Presionar el botón **INICIO/PAUSA** (la pantalla mostrará el tiempo de secado restante).

La lavadora-secadora calcula el tiempo de finalización del programa seleccionado para una carga estándar; durante el ciclo, la lavadora-secadora corrige el tiempo del mismo según el volumen y composición de la carga.

Durante la fase de secado el tambor incrementará su velocidad de giro para distribuir la carga y optimizar el secado.

Para el correcto funcionamiento de la lavadora-secadora es preferible no detenerla durante la fase de secado salvo que sea realmente necesario.

CICLO AUTOMÁTICO LAVADO/SECADO

La lavadora-secadora calcula el tiempo de finalización del programa seleccionado para una carga estándar; durante el ciclo, la lavadora-secadora corrige el tiempo del mismo según el volumen y composición de la carga.

Si quieres que un ciclo de secado comience automáticamente después del lavado, simplemente pulsa el botón **"SET"** en el ciclo de lavado deseado, ajusta el nivel de secado deseado a través del **"SMART RING"** en la posición de secado e inicia el ciclo. Al final del programa de lavado, el ciclo de secado ajustado comenzará automáticamente (ver el apartado **"SELECCIÓN SECADO"**).

ES

10. DIAGNÓSTICO DE AVERÍAS Y GARANTÍA

Si consideras que su lavadora no está funcionando correctamente, consulta la guía rápida que se suministra más abajo con algunos consejos prácticos sobre cómo solucionar los problemas más comunes.

INFORME DE ERROR

- **Modelos con display:** el error se muestra como un número precedido por la letra "E" (ejemplo: Error 2 = E2)
- **Modelos sin display:** El error se muestra con el parpadeo de cada LED tantas veces como represente el código del error, seguido de una pausa de 5 segundos (ejemplo: Error 2 = dos parpadeos – pausa 5 segundos – dos parpadeos – etc...)

| Tipo de error | Posibles causas y soluciones prácticas |
|---|--|
| E2 (con display) 2 parpadeos de las LEDs (sin display) | La lavadora no se llena de agua. |
| | Asegúrate de que la llave de suministro de agua esté abierta. |
| | Asegúrate de que la manguera de alimentación de agua no esté doblada, retorcida o atrapada. |
| | El tubo de desagüe no está a la altura adecuada (ir a la sección instalación). |
| | Cierra la llave de suministro de agua, desenrosca la manguera de alimentación de la parte de atrás de la lavadora y asegúrate de que el filtro "anti-arena" esté limpio, no obstruido. |
| E3 (con display) 3 parpadeos de las LEDs (sin display) | La lavadora no desagua. |
| | Asegúrate de que el filtro no esté obstruido. |
| | Asegúrate de que la manguera de desagüe no esté doblada, retorcida o atrapada. |
| | Asegúrate de que el sistema de desagüe no esté bloqueado y que permita al agua fluir sin obstrucciones. Intenta drenar el agua en el lavadero. |
| E4 (con display) 4 parpadeos de las LEDs (sin display) | Hay mucha espuma y/o agua. |
| | Asegúrate de no haber utilizado una cantidad excesiva de detergente o de un producto no adecuado para lavadoras. |
| E7 (con display) 7 parpadeos de las LEDs (sin display) | Problema con la puerta. |
| | Asegúrate de que la puerta está cerrada correctamente. Asegúrate de que no hay prendas en el interior de la lavadora que puedan obstruir el cierre de la puerta. |
| | Si la puerta está bloqueada, apaga y desenchufa la lavadora del suministro eléctrico, espera 2-3 minutos y vuelve a abrir la puerta. |
| Cualquier otro código | Apaga y desenchufa la lavadora, y espera un minuto. Enciende de nuevo la lavadora e inicia un programa. Si el error persiste, contacta directamente con el Servicio de Atención al Cliente autorizado. |

OTRAS ANOMALÍAS

| Problema | Posibles causas y soluciones prácticas |
|---|---|
| La lavadora no funciona /no se enciende | <p>Asegúrate de que el producto está enchufado a una toma que funcione.</p> <p>Asegúrate de que hay electricidad.</p> <p>Asegúrate de que el enchufe de la pared está funcionando, enchufando otro aparato, por ejemplo una lámpara.</p> <p>La puerta puede no estar cerrada correctamente: ábrela y ciérrala de nuevo.</p> <p>Comprueba que se ha seleccionado el programa escogido y que se ha pulsado la tecla de inicio.</p> <p>Asegúrate de que la lavadora no está en modo pausa.</p> |
| Agua derramada sobre el suelo cerca de la lavadora | <p>Esto puede ser debido a una fuga en la junta entre la llave y la manguera de suministro; en este caso, sustitúyela y ajusta la manguera y la llave.</p> <p>Asegúrate de que el filtro está correctamente cerrado.</p> |
| La lavadora no centrifuga | <p>Debido a una distribución no óptima de las prendas, la lavadora puede:</p> <p>Intentar equilibrar la carga, aumentando el tiempo de centrifugado.</p> <p>Reducir la velocidad de centrifugado para reducir las vibraciones y el ruido.</p> <p>Descartar el centrifugado para proteger la lavadora.</p> <p>Asegúrate de que la carga está equilibrada. De lo contrario, desenrédala, vuelve a meterla y continúa con el programa.</p> <p>Esto puede deberse al hecho de que el agua no se haya drenado completamente: espera unos minutos. Si el problema persiste, ir a la sección de Error 3.</p> <p>La mayoría de los modelos incluyen una función de "no centrifugado": asegúrate de que no está activada.</p> <p>Asegúrate de que no tiene activada ninguna opción que cambie el centrifugado.</p> <p>Un exceso de detergente puede dificultar el inicio del centrifugado.</p> |
| Se oyen vibraciones/ruidos fuertes durante el centrifugado | <p>La lavadora puede no estar completamente nivelada: si es necesario, ajusta las bases tal y como se indica en la sección correspondiente.</p> <p>Asegúrate de que se han retirado los tornillos colocados para el transporte, los tapones de caucho y los tubos separadores.</p> <p>Asegúrate de que no hay cuerpos extraños en el interior del tambor (monedas, bisagras, botones, etc...)</p> |

ES

La garantía estándar del fabricante cubre los defectos causados por fallos eléctricos o mecánicos en el producto debidos a un acto u omisión del fabricante. Si el defecto detectado se debe a factores externos al producto suministrado, a un uso incorrecto o como resultado de no seguir las instrucciones de uso, se aplicará un cargo.

El uso de **detergentes ecológicos sin fosfatos** puede producir los siguientes efectos:

- **El agua de vaciado del aclarado es más turbia** debido a la presencia de zeolitos en suspensión, sin que resulte perjudicada la eficacia del aclarado.
- **Presencia de polvo blanco (zeolitos) en la ropa al finalizar el lavado**, que no se incrusta en el tejido ni altera los colores.
- **Presencia de espuma en el agua del último aclarado**, que no necesariamente es indicación de un aclarado deficiente.
- **Presencia de abundante espuma** debido a los tensoactivos aniónicos presentes en las formulaciones de los detergentes para lavadoras y que son difíciles de separar de la ropa. Volver a aclarar la ropa en estos casos no conlleva ningún beneficio.

Si el problema persiste o sospechas de la existencia de una avería, contacta inmediatamente con el Servicio de Atención al Cliente autorizado.

Se recomienda siempre utilizar las piezas de recambio originales, que están disponibles en el Servicio de Atención al Cliente autorizado.

Garantía

El producto tiene unas condiciones de garantía establecidas en el certificado que se incluye en el producto. El certificado de garantía debe completarse debidamente y archivarse, para poder mostrarlo al Servicio de Atención al Cliente autorizado en caso necesario.

Al mostrar el logo  marcado en este producto, declaramos, bajo nuestra propia responsabilidad, el cumplimiento de todos los requisitos europeos en términos de seguridad, salud y medio ambiente, establecidos en la legislación de este producto.

El fabricante no se responsabiliza por eventuales erratas de imprenta contenidas en el presente manual de instrucciones. Asimismo, se reserva el derecho de efectuar las modificaciones que considere oportunas para sus productos sin comprometer sus características fundamentales.

PARÁMETROS INALÁMBRICOS

| Parámetro | Especificaciones (Wi-Fi) | Especificaciones (Bluetooth) |
|----------------------------------|------------------------------------|--|
| Señal Inalámbrica Estándar | 802.11 b/g/n | Bluetooth v4.2 |
| Rango de Frecuencia | 2,412 GHz. - 2,484 GHz. | 2,412 GHz. - 2,484 GHz. |
| Potencia Máxima de Transmisión | 802.11b, DSSS 1 Mbps = +19.5 dBm | Basic data Rate: RF Transmit Power (Typ): +4 dBm Enhanced data Rate: RF Transmit Power (Typ): +2 dBm BLE RF Transmit Power (Typ): +7.5 dBm |
| | 802.11b, CCK 11 Mbps = +18.5 dBm | |
| | 802.11g, OFDM 54 Mbps = +18.5 dBm | |
| | 802.11n, MCS7 = +14 dBm | |
| Sensibilidad Mínima de Recepción | 802.11b = 1024 bytes, -80 dBm | Basic data Rate: Sensivity @ 0.1% BER: -98 dBm Enhanced data Rate: Sensivity @ 0.01% BER: -98 dBm BLE Sensivity @ 0.1% BER: -98 dBm |
| | 802.11g = 1024 bytes, -70 dBm | |
| | 802.11n = 1024 bytes, -65 dBm | |
| | 802.11n HT40 = 1024 bytes, -65 dBm | |

ES

Mediante el presente **Candy Hoover Group Srl** declara que este electrodoméstico con el distintivo **CE** cumple los requisitos esenciales de la Directiva 2014/53/EU. Si quiere recibir una copia de la declaración de conformidad, contacte por favor con el fabricante en: www.candy-group.com

Merci d'avoir choisi une machine à laver **Candy**. Nous sommes certains qu'elle vous donnera entière satisfaction et prendra soin de votre linge, même délicat, jour après jour.

Lisez attentivement ce manuel pour une utilisation de votre produit en toute sécurité et bénéficier de conseils pratiques pour l'entretenir efficacement.



Nous vous recommandons de toujours garder ce manuel à portée de main et dans de bonnes conditions afin qu'il puisse également servir aux éventuels futurs propriétaires.

Cette machine est livrée avec un certificat de garantie qui permet de contacter gratuitement l'assistance technique.

Veillez garder votre ticket d'achat et le mettre dans un endroit sûr en cas de besoin.

Chaque produit est identifié par un code à 16 caractères unique également appelé « numéro de série », imprimé sur l'étiquette apposée sur l'appareil ou dans l'enveloppe du document se trouvant à l'intérieur du produit.

Ce code est nécessaire pour inscrire le produit ou bien pour prendre contact avec notre service clientèle **Candy**.

Règles environnementales



Cet appareil est commercialisé en accord avec la directive européenne 2012/19/EU sur les déchets des équipements électriques et électroniques (DEEE).

Les déchets des équipements électriques et électroniques (DEEE) contiennent des substances polluantes (ce qui peut entraîner des conséquences négatives pour l'environnement) et des composants de base (qui peuvent être réutilisés). Il est important de traiter ce type de déchets de manière appropriée afin de pouvoir éliminer correctement tous les polluants et de recycler les matériaux. Les particuliers peuvent jouer un rôle important en veillant à ce que les DEEE ne deviennent pas un problème environnemental. Il est essentiel de suivre quelques règles simples:

- Les DEEE ne doivent pas être traités comme les déchets ménagers;
- Les DEEE doivent être remis aux points de collecte enregistrés. Dans de nombreux pays, la collecte des produits gros électroménagers peut être effectuée à domicile.

Dans de nombreux pays, lorsque vous achetez un nouvel appareil, l'ancien peut être retourné au détaillant qui doit collecter gratuitement sur la base un contre un. L'équipement repris doit être équivalent ou bien avoir les mêmes fonctions que le produit acquis.

Index

- 1. RÈGLES GÉNÉRALES DE SÉCURITÉ**
- 2. INSTALLATION**
- 3. CONSEILS PRATIQUES**
- 4. ENTRETIEN ET NETTOYAGE**
- 5. OUVERTURE D'URGENCE DU HUBLLOT**
- 6. WI-FI**
- 7. GUIDE D'UTILISATION RAPIDE**
- 8. CONTRÔLES ET PROGRAMMES**
- 9. CYCLE DE SECHAGE**
- 10. DÉPANNAGE ET GARANTIES**

1. RÈGLES GÉNÉRALES DE SÉCURITÉ

- Le produit est conçu pour être utilisé dans un foyer domestique, comme:
 - Le coin cuisine dans des magasins ou des lieux de travail,
 - Employés et clients dans un hôtel, un motel ou résidence de ce type,
 - Dans des bed and breakfast,
 - Service de stock ou similaire, mais pas pour de la vente au détail.

La durée de vie de l'appareil peut être réduite ou la garantie du fabricant annulée si l'appareil n'est pas utilisée correctement. Tout dommage ou perte résultant d'un usage qui n'est pas conforme à un usage domestique (même s'ils sont situés dans un environnement domestique ou un ménage) ne sera pas acceptée par le fabricant dans toute la mesure permise par la loi.

- Cet appareil peut être utilisé par des enfants âgés de 8 ans et plus, ou des personnes présentant un handicap physique, moteur ou mental, et manquant de connaissance sur l'utilisation de l'appareil, si elles sont sous la surveillance d'une personne, donnant

des instructions pour une utilisation en toute sécurité de l'appareil.

Les enfants ne doivent pas jouer avec l'appareil.

Le nettoyage et l'entretien de l'appareil ne doit pas être fait par des enfants sans surveillance d'un adulte.

- Les enfants doivent être surveillés pour être sûr qu'ils ne jouent pas avec l'appareil.
- Les enfants de moins de 3 ans doivent être tenus à l'écart ou bien être sous surveillance de manière continue.
- Si le cordon d'alimentation électrique est endommagé, il doit être remplacé par le fabricant, son agent de service ou un technicien qualifié afin d'éviter tout danger.
- N'utilisez que les colliers fournis avec l'appareil pour la connexion de l'alimentation en eau.
- La pression hydraulique doit être comprise d'un minimum de 0,05 MPa à un maximum de 0,8 MPa.
- Assurez-vous qu'aucun tapis n'obstrue la base de la machine et les ventilations.
- La phase finale du cycle d'un lave-linge séchant se fait sans chaleur (phase de refroidissement) afin de s'assurer que les articles sont laissés à une température ne les endommageant pas.



ATTENTION:

N'arrêtez jamais un lave-linge séchant avant la fin du cycle de séchage; à moins que tous les articles ne soient retirés et étendus immédiatement de manière à ce que la chaleur se dissipe rapidement.

- Le positionnement de l'appareil doit permettre un accès facile à la prise de courant après installation.
- L'appareil ne doit pas être installé derrière une porte fermée, une porte coulissante ou une porte avec une charnière positionnée sur le côté opposé à celle de la machine, de telle façon que l'ouverture de la porte de l'appareil puisse être limitée.
- Capacité de chargement maximale de vêtements secs selon le modèle utilisé (voir le bandeau de commande).
- L'appareil ne doit pas être utilisé si des produits chimiques ont été utilisés pour le nettoyage.
- Ne séchez pas d'articles n'ayant pas été lavés préalablement.
- Les articles ayant été souillés par des substances telles que: de l'huile de cuisson, de l'acétone, de l'alcool, de l'essence, du kérosène, du détachant, de la térébenthine, de la cire et du décapant pour cire doivent être lavés à l'eau chaude avec une quantité supplémentaire de détergent avant d'être séchés dans le lave-linge séchant.
- Les articles à base de caoutchouc, latex, textiles imperméables, articles doublés de caoutchouc ou des oreillers fabriqués avec du caoutchouc ne doivent pas être séchés dans la machine.
- Les assouplissants ou les produits similaires doivent être utilisés comme spécifié dans leurs instructions.
- Les textiles touchés par du pétrole ou de l'huile peuvent s'enflammer spontanément, surtout lorsqu'ils sont exposés à des sources de chaleur telles qu'un lave-linge. Si la chaleur ne peut pas se dissiper, les articles peuvent alors devenir chauds et s'enflammer.
- S'il est inévitable que les tissus contiennent de l'huile végétale ou de l'huile de cuisson ou bien qu'ils ont été contaminés par des produits de type « soins capillaires », ils doivent d'abord être lavés à l'eau chaude avec du détergent avant d'être placés dans un lave-linge séchant; cela va permettre de réduire le risque mais pas de l'éliminer complètement.

- Retirez tous les objets des poches tels que les briquets et les allumettes.
- Consulter le site web du fabricant pour plus d'informations.

Connexions électriques et instructions de sécurité

- Les détails techniques (voltage et puissance) sont indiqués sur l'étiquette du produit
- Assurez-vous que le système électrique est bien connecté à la terre, qu'il respecte toutes les lois applicables et que les prises de courant sont bien compatibles avec la prise électrique de l'appareil. Dans le cas contraire, veuillez contacter un professionnel qualifié.
- L'utilisation de transformateurs, de multiprises ou de rallonges électriques est fortement déconseillé
- Eteignez la machine avant nettoyage: débranchez l'appareil et fermez l'arrivée d'eau.
- Ne tirez pas sur le cordon d'alimentation pour débrancher l'appareil.
- Assurez-vous qu'il n'y a pas d'eau dans le tambour avant d'ouvrir le hublot.



ATTENTION:
l'eau peut atteindre des températures très élevées pendant le lavage.

- N'exposez pas la machine à la pluie, au soleil ou aux intempéries.
- Lors d'un déplacement, ne soulevez pas la machine à laver par les boutons ou par le tiroir à détergent, ne jamais faire reposer l'appareil sur le hublot.
 Nous recommandons d'être 2 personnes pour soulever la machine.
- En cas de panne ou de dysfonctionnement: éteindre la machine, fermer le robinet d'eau et ne pas toucher la machine. Appelez immédiatement le service client et n'utilisez que des pièces de rechange d'origine. Le non-respect de ces consignes peut compromettre la sécurité de l'appareil.

2. INSTALLATION

- Dévissez les **2** ou **4** vis (**A**) sur le dos de l'appareil et retirer les **2** ou **4** cales (**B**) comme illustré sur la **figure 1**.
- Fermez les **2** ou **4** trous en utilisant les connecteurs inclus dans l'enveloppe ou se trouve la notice.
- Si la machine à laver est **intégrée**, après avoir coupé les sangles de serrage, dévisser les **3** ou **4** vis (**A**) et retirer **3** ou **4** cales (**B**).
- Dans certains modèles, **une ou plusieurs** cales vont tomber à l'intérieur de la machine: inclinez la machine à laver avant de les enlever. Bouchez les trous à l'aide des fiches trouvées dans l'enveloppe.



ATTENTION:
maintenez les matériaux d'emballage hors de portée des enfants.

- Placer le panneau "polionda" sur le bas comme indiqué sur la **figure 2** (selon le modèle, référez-vous à la version **A**, **B** ou **C**).

Dans certains modèles cette opération n'est pas nécessaire car le panneau "polionda" sera déjà placé sous l'appareil.

①

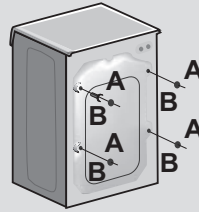

②

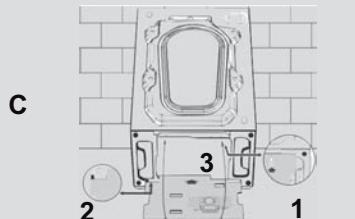
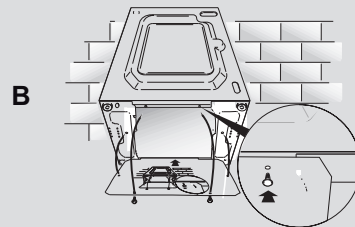
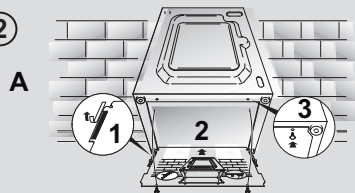

Raccordement à l'eau

- Brancher le tuyau d'eau au robinet (**fig.3**). Utiliser uniquement le tuyau fournit avec l'appareil (ne pas réutiliser un tuyau d'une ancienne installation).
- Certains modèles peuvent inclure une ou plusieurs des caractéristiques suivantes:
- **CHAUD ET FROID (fig. 4)**: conduites d'eau avec connexion eau chaude et eau froide pour réaliser des économies d'énergie. Connectez le tuyau gris au robinet d'eau froide * et le rouge au robinet d'eau chaude. L'appareil peut être connecté au robinet d'eau froide: dans ce cas, certains programmes peuvent démarrer quelques minutes plus tard..

- **AQUASTOP (fig. 5)**: un dispositif situé sur le tube d'alimentation qui arrête le débit d'eau si le tube se détériore; dans ce cas, une marque rouge apparaît dans la fenêtre "A" et le tube doit être remplacé. Pour dévisser l'écrou, appuyez sur le sens unique dispositif de verrouillage "B".

- **AQUAPROTECT-TUBE D'ALIMENTATION AVEC PROTECTION (fig. 6)**: si de l'eau fuit à partir du tuyau "A", la gaine de confinement transparent "B" va contenir de l'eau pour permettre le cycle de lavage de se terminer. À la fin du cycle, contactez le service à la clientèle pour remplacer le tuyau d'alimentation.

Positionnement

- Au niveau du mur, faites attention à ce que le tuyau ne soit pas plié ou écrasé. Connectez-le de préférence à une évacuation murale d'au moins 50 cm de haut avec un diamètre plus grand que le tuyau de la machine à laver (**fig. 7**).

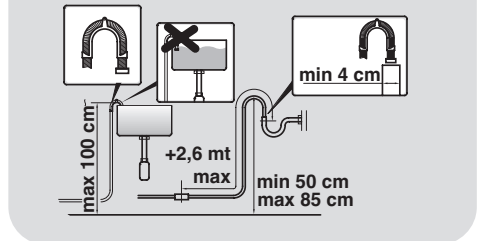
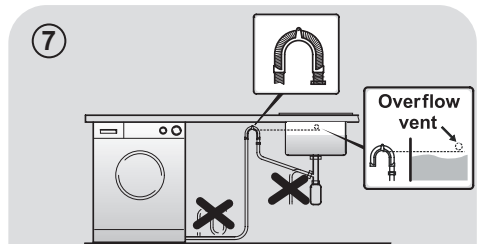
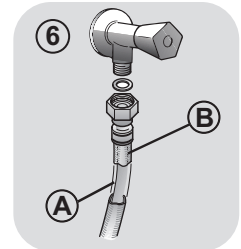
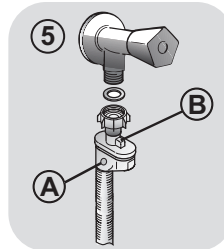
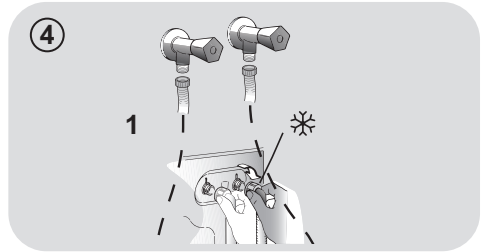
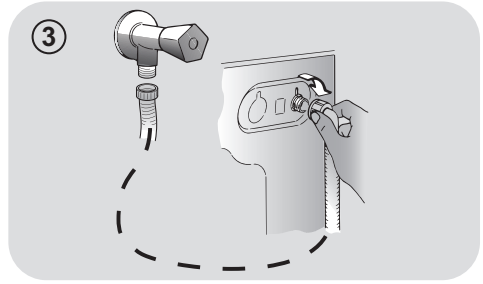

- Utilisez les pieds comme en **figure 8** pour régler la hauteur de l'appareil:
 - a. Tournez dans le sens horaire pour libérer la vis;
 - b. Faire pivoter le pied pour élever ou abaisser jusqu'à ce qu'elle adhère au sol;
 - c. Verrouillez le pied en revissant l'écrou dans le sens inverse des aiguilles d'une montre et le faire adhérer au fond de la machine.
- Branchez l'appareil.

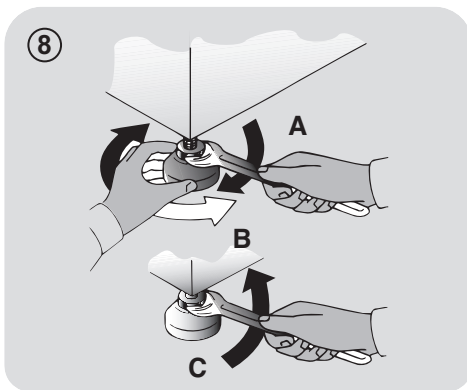

ATTENTION:
contactez l'assistance technique si le
cordon d'alimentation doit être changé.

Tiroir à détergent

Le tiroir est divisé en 3 compartiments comme illustré en **figure 9**:

- **compartiment « 1 »**: pour la lessive destinée au pré-lavage;
- **compartiment « 2 »**: des additifs spéciaux: adoucisseurs, parfums, etc... ;

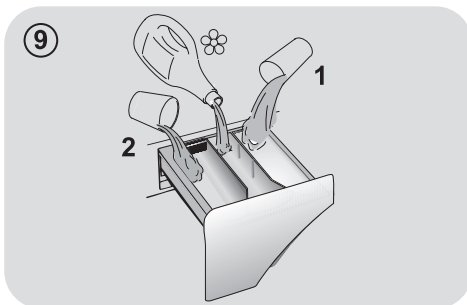

ATTENTION:
utilisez uniquement des produits
liquides; la machine est programmée
pour doser les additifs à chaque cycle
durant le dernier rinçage.

- **compartiment « 2 »** sert pour la lessive destinée au lavage..

Un **réceptacle pour détergent liquide** est également inclus **DANS CERTAINS MODELES (fig. 10)**. Pour l'utiliser, placez-le dans le **compartiment "2"**. Grâce à ce système, la lessive s'écoulera dans le tambour seulement au bon moment.

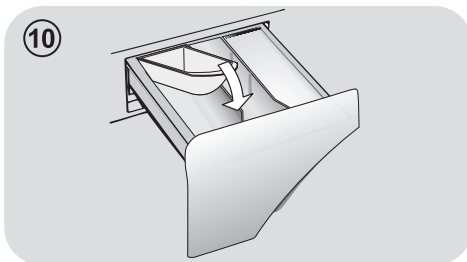

ATTENTION:
Certains détergents ne sont pas conçus
pour être introduit dans le compartiment
à lessive mais sont fournis avec
leur propre distributeur qui est placé
directement dans le tambour.



ATTENTION:
Les défauts d'installation ne sont pas
couverts par la garantie du fabricant.

3. CONSEILS PRATIQUES

Conseils de chargement

ATTENTION : Lorsque vous triez le linge, assurez-vous :

- avoir éliminé objets métalliques tels que barrettes, épingles, pièces de monnaie;
- avoir boutonné les taies d'oreiller, fermez les fermetures éclair, accrochez les œillets et crochets, nouez les ceintures et les cordes des peignoirs de bain;
- avoir enlevé les crochets de rideaux;
- avoir lu attentivement les étiquettes d'entretien;
- d'avoir enlevé les tâches tenaces pendant le tri du linge à l'aide d'un détergent ou d'un détachant spécial.

- Lors du lavage des tapis, des couvertures ou des vêtements lourds, nous vous recommandons d'éviter l'essorage.
- Pour laver des vêtements en laine, assurez-vous qu'ils peuvent bien être lavés en machine. Vérifiez.

Suggestions d'utilisation

Utilisez votre appareil dans le respect de l'environnement tout en réalisant des économies d'énergie.

Maximisez le volume de chargement

- Utilisez la capacité maximale de chargement de votre appareil. Economisez jusqu'à 50% d'énergie en lavant une charge complète au lieu de 2 demi-charges.

Avez-vous besoin d'effectuer un prélavage?

- Pour le linge très sale seulement! Economisez du temps, de l'eau et de l'énergie jusqu'à 15% en ne sélectionnant pas le prélavage pour un linge normalement sale.

Un lavage chaud est-il nécessaire?

- Eliminer les taches avec un détachant ou faire tremper les taches dans l'eau avant

de la laver réduit la nécessité d'un programme de lavage à chaud. Economisez jusqu'à 50% d'énergie en utilisant un programme de lavage à 60°C.

Avant d'utiliser un programme de séchage (LAVANTE-SECHANTE)

- Economisez de l'énergie et du temps en sélectionnant une vitesse d'essorage élevée et ainsi réduire l'eau résiduelle contenue dans les textiles avant un programme de séchage.

Voici un **mini guide** avec des conseils et des recommandations **sur l'utilisation des détergents aux différentes températures**. Dans tous les cas, toujours lire les instructions sur le détergent à utiliser et les doses recommandées.

Lorsque vous lavez des blancs très sales, nous vous recommandons d'utiliser le programme coton à 60°C ou au-dessus et d'utiliser une lessive en poudre contenant des agents blanchissants.

Pour les lavages entre 40°C et 60°C, le type de détergent utilisé doit être adapté au type de tissu et au degré de salissure. Poudres normales sont adaptés pour des "blancs" à forte salissures, alors que les détergents liquides ou "protection des couleurs" sont adaptés pour les tissus colorés avec des niveaux faibles de salissures.

Pour le lavage à des températures inférieures à 40°C, nous recommandons l'utilisation de détergents ou de détergents liquides spécifiquement étiquetés comme approprié pour lavage de basse température.

Pour lavage de la laine ou de la soie, utilisez uniquement des produits de lavage spécialement formulés pour ces tissus.

4. ENTRETIEN ET NETTOYAGE

Pour nettoyer l'extérieur de la machine, utilisez un chiffon humide en évitant les produits abrasifs, l'alcool et/ou les solvants. La machine ne requiert pas de soins particuliers pour un lavage ordinaire ; pensez à nettoyer régulièrement le tiroir à produits et le filtre. Quelques conseils pour déplacer la machine ou pour la préparer à une longue période d'inactivité sont donnés ci-dessous.

Nettoyage des bacs

- Nous recommandons de nettoyer les bacs pour éviter l'accumulation de produit.
- Il suffit de tirer légèrement sur le tiroir pour l'extraire, nettoyer le tiroir sous un jet d'eau et remettre le tiroir.

Nettoyage filtre

- Le nettoyage mensuel du filtre est conseillé. Ce filtre peut retenir les résidus plus gros qui pourraient bloquer le tuyau d'évacuation (pièces de monnaie, boutons...).
- **DISPONIBLE SUR CERTAINS MODELES UNIQUEMENT**: sortez le tuyau, ôtez le bouchon et videz l'eau dans un récipient.
- Avant de dévisser le filtre, nous vous recommandons de disposer un chiffon absorbant sur le sol afin de garder le sol sec.
- Tournez le filtre dans le sens antihoraire jusqu'à la limite en position verticale.
- Retirez et nettoyez le filtre; lorsque vous avez terminé, repositionnez le filtre en tournant dans le sens horaire.
- Répétez les étapes précédentes dans l'ordre inverse pour remonter les pièces.

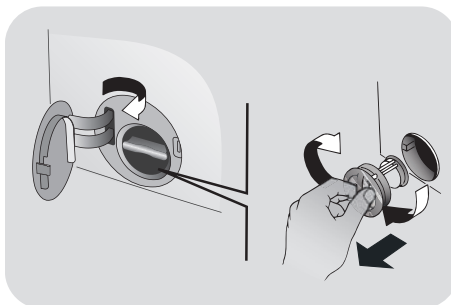

Suggestions lors d'un déménagement ou une absence prolongée

- Si la machine doit être stockée dans une pièce non chauffée pendant une longue période, vidangez toute l'eau avant votre départ.
- Débranchez la machine à laver.
- Enlevez la bague sur le tuyau et le plier vers le bas afin de vider le reste d'eau.
- Fixez le tuyau de vidange à l'aide de l'attache lorsque vous avez terminé.

FR

5. OUVERTURE D'URGENCE DU HUBLLOT

En cas de blocage du hublot à cause d'une coupure de courant ou d'une panne, il sera possible de l'ouvrir en suivant la procédure de déblocage d'urgence suivante:

1. Débrancher la machine de la prise de courant.
2. Vérifier que le niveau d'eau soit en-dessous du hublot avant de l'ouvrir, pour éviter les inondations. Dans le cas contraire, vider l'eau en excès par le tuyau d'évacuation, en récupérant l'eau dans un seau.
3. Enlever le tiroir à lessive (**fig. 1**).
4. En faisant levier avec un tournevis ou un outil du même type, comme l'indique la **figure 2**, actionner le dispositif d'urgence. Effectuer la procédure **2 fois** puis ouvrir le hublot.

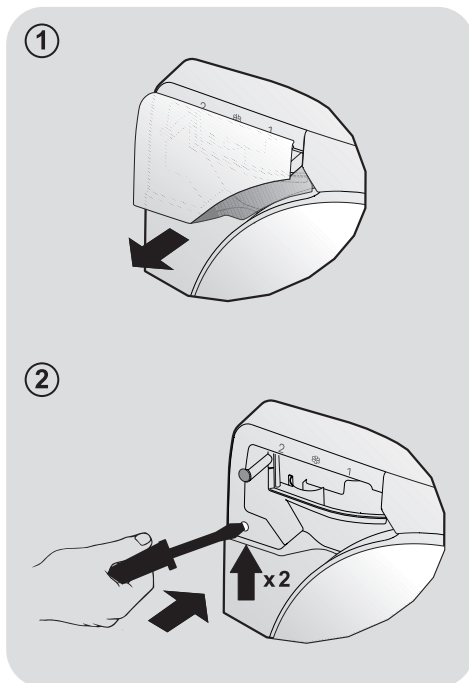

6. WI-FI

Cet appareil est équipé de la technologie **Wi-Fi** qui permet d'utiliser votre appareil à travers l'application **Candy simply-Fi** en utilisant le Wi-Fi.

SYNCHRONISATION DE L'APPAREIL (DEPUIS L'APPLICATION)

- Télécharger l'application **Candy simply-Fi** sur votre Smartphone/Tablette

L'application **Candy Simply-Fi** est compatible avec les appareils utilisant **Android** et **iOS** (tablettes et Smartphones)

Découvrez toutes les fonctions Wi-Fi en utilisant l'application en mode "DEMO".

- Ouvrez l'application, créez un profil utilisateur et synchronisez l'application avec l'appareil en suivant les instructions de l'application ou référez-vous au "**Guide Rapide**" fourni dans l'appareil.

UTILISEZ LE CONTRÔLE À DISTANCE (VIA L'APPLICATION)

Après l'enregistrement de l'appareil, à chaque fois que vous souhaitez utiliser les technologies **Wi-Fi**, chargez votre tambour, la lessive, l'adoucissant, fermez la porte et positionnez le sélecteur sur la position **Wi-Fi**. À partir de ce moment vous pouvez contrôler votre appareil grâce à l'application **Candy simply-Fi**.

FR

7. GUIDE D'UTILISATION RAPIDE

Cette machine adapte automatiquement le niveau de l'eau en fonction du type et de la quantité de linge. Ce système permet de diminuer la consommation d'énergie et réduit nettement les temps de lavage.

Sélection du programme

- Allumez l'appareil et sélectionnez le programme souhaité.
- Ajustez les paramètres de lavage si nécessaire et sélectionnez les options.

SECHAGE (LAVANTE-SECHANTE seulement)

Si vous souhaitez que le cycle de séchage démarre automatiquement après le cycle de lavage, sélectionnez le programme de lavage souhaité, puis sélectionnez le cycle de séchage en appuyant sur le bouton "SET"

Sinon, vous pouvez attendre la fin du cycle de lavage puis sélectionner le programme de séchage souhaité.

- Appuyez sur le bouton **MARCHE/PAUSE** pour démarrer le programme
- A la fin du programme, la notification "FIN" apparaît sur l'écran.
- Eteignez l'appareil.

Pour tout type de lavage, voir le tableau des programmes et suivez la séquence de fonctionnement comme indiqué.

Caractéristiques techniques

Pression de l'eau:
min 0,05 Mpa / max 0,8 Mpa

Essorage (Tours par minute):
voir la plaque signalétique.

Puissance / Ampérage / Tension d'alimentation:
voir la plaque signalétique.

8. CONTRÔLES ET PROGRAMMES

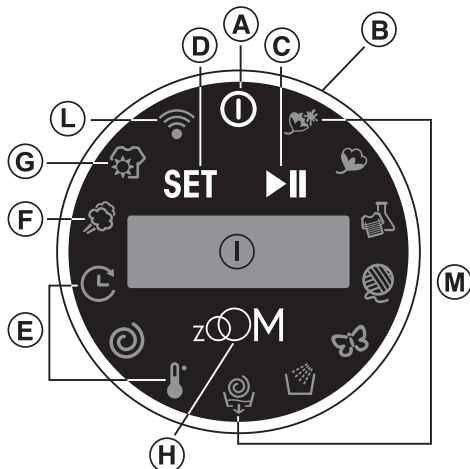

- A** Touche ON/OFF
- B** SMART RING (anneau de sélection PROGRAMMES/OPTIONS)
- C** Touche DÉMARRAGE/PAUSE
- D** Touche CONFIGURATION/CONFIRMATION
- E** Zone OPTIONS
- F** Programme/option VAPEUR
- G** Programme/option SELECTION DE SECHAGE
- H** Touche fonction ZOOM
- D+H** SECURITE ENFANT
- I** ÉCRAN
- L** Position Wi-Fi/Témoin Wi-Fi
- M** Zone PROGRAMMES



ATTENTION :

Ne pas toucher l'écran au moment du branchement de la fiche car la machine, les premières secondes, effectue un auto-calibrage qui pourrait être interrompu : dans ce cas, la machine pourrait ne pas fonctionner de manière optimale. Le cas échéant, débrancher la fiche et répéter l'opération.

Touche ON/OFF

- Pour allumer et éteindre l'appareil, appuyer sur la touche **ON/OFF**.

En fin de cycle, penser à éteindre l'appareil à l'aide de la touche **ON/OFF**, débrancher la fiche et fermer le robinet d'eau.

Premier démarrage

Paramétrage de la langue

- Après avoir connecté la machine au réseau et l'avoir allumée, tournez le sélecteur **"SMART RING"** pour afficher les langues disponibles.
- Sélectionnez la langue souhaitée en tournant de nouveau le sélecteur **"SMART RING"** et confirmez en appuyant sur **"SET"**. Vous pouvez désormais choisir et démarrer les programmes.

Changer la langue par défaut

Si vous souhaitez changer la langue définie par défaut, appuyez sur le bouton **"SET"** pendant **5 secondes**.

Le message de bienvenue s'affiche sur l'écran. Tournez maintenant le sélecteur **"SMART RING"** et choisissez la langue souhaitée.

En poursuivant cette procédure, tous les réglages sauvegardés seront supprimés.

SMART RING (anneau de sélection PROGRAMMES/OPTIONS)

- Après l'allumage de l'appareil, en tournant le **"SMART RING"**, on verra les icônes des programmes s'éclairer, et l'écran affichera la description et les différents paramètres.
- Pour faire démarrer le cycle sélectionné avec les paramètres préconfigurés, appuyer sur **MARCHE/PAUSE**.

Au prochain allumage, le dernier programme effectué sera proposé, les configurations précédemment effectuées étant encore en mémoire.

- Pour modifier le programme choisi, appuyer sur **"SET"** et tourner le **"SMART RING"** au niveau de l'icône concernant l'option choisie, puis appuyer de nouveau sur **"SET"**.
- Tourner le **"SMART RING"** pour visualiser les choix disponibles pour l'option sélectionnée. Pour confirmer, appuyer sur **"SET"**, puis sur **MARCHE/PAUSE** pour commencer le cycle ou bien répéter l'opération pour les autres options.

Seules les options compatibles avec le programme choisi peuvent être sélectionnées.

Pour annuler la sélection d'un programme, tournez le sélecteur **"SMART RING"** jusqu'à la zone de sélections des programmes et appuyer sur **"SET"**.

Une fois le programme en cours, l'écran affichera le temps restant. En tournant le "SMART RING", on pourra visualiser les informations du cycle.

Touche MARCHE/PAUSE

Fermer le hublot AVANT d'appuyer sur la touche MARCHE/PAUSE.

- Appuyer pour faire démarrer le cycle configuré.

Après avoir mis en marche le lave-linge, il faudra attendre quelques secondes pour que la machine commence le programme.

DUREE DU CYCLE

- Lorsqu'un programme est sélectionné, la durée du cycle est automatiquement affichée sur l'écran. Elle peut varier en fonction des options choisies.
- Une fois le programme démarré, l'écran affiche le temps restant jusqu'à la fin de ce dernier.
- L'appareil calcule le temps restant sur la base d'une charge "standard". La machine corrige le temps restant une fois le poids et la composition de la charge détectés.

AJOUTER OU ENLEVER DU LINGE APRÈS LE DÉMARRAGE DU PROGRAMME (PAUSE)

- Appuyer sur **MARCHE/PAUSE** (l'écran affichera le mot **PAUSE**).

Vérifier que le niveau d'eau soit en dessous du hublot avant de l'ouvrir, pour éviter les inondations.

- Après avoir ajouté ou enlevé le linge, fermer le hublot et appuyer sur **MARCHE/PAUSE** (le programme redémarrera du moment où il avait été interrompu).

ÉLIMINATION DU PROGRAMME CONFIGURÉ

- Pour annuler le programme, garder enfoncée la touche **ON/OFF** pendant environ 2 secondes jusqu'à ce que l'écran s'éteigne.

Zone OPTIONS

Les options doivent être sélectionnées avant d'appuyer sur la touche MARCHE/PAUSE.

- TEMPÉRATURE

- Cette option permet de changer la température des cycles de lavage.

Pour la sécurité des tissus, il n'est pas possible d'augmenter la température au-delà de la limite maximale prévue pour chaque programme.

- ESSORAGE

- Cette option permet de réduire la vitesse maximale de l'essoreuse pour le programme sélectionné, jusqu'à sa complète exclusion.
- Si l'étiquette ne donne aucune indication, il est possible de passer le linge à l'essoreuse à la vitesse maximale prévue par le programme.

Pour la sécurité des tissus, il n'est pas possible d'augmenter la vitesse au-delà de la limite maximale prévue pour chaque programme.

- Il est possible de modifier la vitesse de l'essoreuse à tout moment, même sans mettre la machine en **PAUSE**.

Un surdosage de lessive peut causer une formation excessive de mousse. Si le lave-linge détecte un excès de mousse, il peut exclure l'essoreuse ou prolonger la durée du programme et augmenter la consommation d'eau.

Le modèle est doté d'un dispositif électronique particulier qui empêche le démarrage de l'essoreuse lorsque les chargements sont particulièrement déséquilibrés. Ceci sert à réduire les vibrations et à améliorer le silence, ce qui aide le lave-linge à durer plus longtemps.

- DÉPART DIFFÉRÉ

- Cette option permet de programmer le démarrage du cycle de lavage.
- En sélectionnant l'icône adéquate grâce à la touche **"SET"**, il sera possible de configurer un retard d'**1 heure** jusqu'à un maximum de **24 heures**.
- Confirmer en appuyant sur la touche **"SET"**.
- Appuyer sur **MARCHE/PAUSE** pour faire démarrer le décompte, à la fin duquel le programme démarrera automatiquement.
- Il est possible d'annuler le démarrage différé, en gardant enfoncée la touche **ON/OFF** pendant environ **2 secondes** jusqu'à ce que l'écran s'éteigne.

- VAPEUR

- Cette option permet de faire suivre aux cycles de lavage (voir tableau programmes) un traitement vapeur spécifique.

- La fonction vapeur agit sur le linge mouillé en assouplissant les plis, réduisant ainsi les temps de repassage.

- Les fibres sont régénérées et rafraîchies en éliminant les mauvaises odeurs du linge.

- Pour chaque programme, un traitement vapeur spécifique a été conçu, pour garantir la plus grande efficacité de lavage selon les tissus et les couleurs du linge.

Démarrer la fonction vapeur en tant que programme dédié :

- Au moment de choisir un programme, tournez le sélecteur **"SMART RING"** sur l'icône dédiée à cette fonction afin de démarrer un des traitements vapeur disponibles.
- Appuyez sur le bouton **"SET"** et grâce au **"SMART RING"**, sélectionnez le programme souhaité (voir la description des programmes pour plus de détails).

- Confirmez en appuyant de nouveau sur le bouton **"SET"**.

- Démarrez le cycle en appuyant sur **DEPART/PAUSE**.

- SELECTION DE SECHAGE

Cycle automatique de lavage/sechage:

- Sélectionnez le programme de lavage selon le type de linge.
- Appuyez sur le bouton **"SET"** et tournez le sélecteur **"SMART RING"** jusqu'à l'icône de séchage.
- Appuyez sur le bouton **"SET"** pour sélectionner via le sélecteur **"SMART RING"** un des niveaux de séchage disponible.
- Confirmez en appuyant de nouveau sur le bouton **"SET"**.

- Démarrez le cycle en appuyant sur **DEPART/PAUSE**.

A la fin du programme de lavage, le cycle de séchage sélectionné démarre automatiquement.

Si un programme de lavage n'est pas compatible avec le séchage automatique sélectionné, cette fonction ne sera pas activée.

Si vous dépassez la charge de linge maximale à sécher indiquée dans le tableau des programmes, le linge ne sera pas séché convenablement.

Effectuer uniquement un cycle de séchage:

- Au moment de choisir un programme, tournez le sélecteur **"SMART RING"** sur l'icône dédiée à cette fonction afin de démarrer un des cycles de séchage disponibles.
- Appuyez sur le bouton **"SET"** et grâce au **"SMART RING"**, sélectionnez le programme qui convient le mieux au type de textiles que vous souhaitez sécher (voir la description des programmes pour plus de détails).
- Confirmez en appuyant de nouveau sur le bouton **"SET"** et tournez le **"SMART RING"** jusqu'au degré de séchage souhaité (sauf pour le cycle de séchage « Laine »).
- Confirmez en appuyant de nouveau sur le bouton **"SET"**.
- Démarrez le cycle en appuyant sur **DEPART/PAUSE**.

ANNULER LE PROGRAMME DE SECHAGE

- Pour annuler le programme de séchage en cours de fonctionnement, appuyez pendant 1 seconde sur le bouton **"SET"**.
- Sélectionnez l'option grâce au sélecteur **"SMART RING"** et confirmez en appuyant sur le bouton **"SET"**.



ATTENTION :

Après avoir mis fin au programme de séchage, la phase de refroidissement du linge démarrera. Pour votre sécurité, veuillez attendre 10 à 20 minutes avant d'ouvrir la porte.

Afin d'assurer le bon fonctionnement de la machine, il est conseillé de ne pas interrompre le cycle de séchage, sauf si cela est absolument nécessaire.

Touche fonction ZOOM

- En activant la fonction **"ZOOM"** à l'aide de la touche adéquate, il sera possible de laver chaque tissu en moins de 59 minutes dans les programmes où ceci est prévu (voir tableau programmes), protégeant ainsi les performances de lavage.
- Avec le système exclusif **"Mix Power Jet+**", la lessive est injectée et s'active immédiatement dans le cœur des tissus, garantissant un lavage profond.

Configurer AVANT de sélectionner une ou plusieurs options

- Après avoir sélectionné le programme, appuyer sur **"ZOOM"** pour activer la fonction. L'écran affichera les nouvelles informations du cycle.
- Il sera possible de modifier les options du programme seulement en accord avec la nouvelle durée du programme.

- Appuyer sur **MARCHE/PAUSE** pour faire démarrer le lavage.

Configuration APRÈS avoir sélectionné une ou plusieurs options

- Appuyer sur **"ZOOM"** pour activer la fonction. L'écran affichera les nouvelles informations du cycle.

- Les options précédemment configurées seront automatiquement adaptées à la nouvelle durée du programme et celles **NON compatibles** seront annulées. Les niveaux de température et d'essoreuse précédemment configurés ne seront pas dépassés, afin de respecter les tissus et pour un meilleur lavage en temps réduit.
- Appuyer sur **MARCHE/PAUSE** pour faire démarrer le lavage.

Il sera également possible d'activer la fonction "ZOOM" dans les 15 secondes au démarrage du cycle de lavage.

- Pour désactiver la fonction, appuyer de nouveau sur **"ZOOM"** (les options précédemment configurées seront restaurées).

De plus, il sera possible de désactiver la fonction "ZOOM" dans les 15 secondes à partir du démarrage du cycle de lavage.













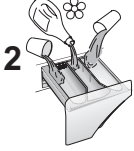

SECURITE ENFANT

- La pression simultanée des touches **"SET"** et **"ZOOM"** pendant environ **3 secondes** permet de bloquer les touches. On évitera ainsi les modifications involontaires ou accidentelles.
- Le blocage des touches peut être annulé, simplement en appuyant de nouveau sur les deux touches d'activation ou en éteignant l'appareil.

En cas de coupure de courant pendant le fonctionnement du lave-linge, une mémoire spécifique conservera la configuration effectuée et, au retour du courant, la machine redémarrera du moment où elle s'était arrêtée.

FR

Table des programmes

|  PROGRAMME | |  (MAX.) (voir tableau de commande) | | | | | | 2)  °C (MAX.) | 1)  | | |
|---|---|--|------|-----------|------|-----------|------|---|---|--|-----|
| | | 8+5kg | | 9+6kg | | 10+6kg | | | 2 |  | 1 |
| | | Standard* | zOOM | Standard* | zOOM | Standard* | zOOM | | | | |
|  | COTON RESISTANT ³⁾ ⁴⁾ | 8 | 3,5 | 9 | 4 | 10 | 4,5 | 90° | ● | ● | (●) |
|  | COTON** ³⁾ ⁴⁾ | 8 | 3,5 | 9 | 4 | 10 | 4,5 | 60° | ● | ● | (●) |
|  | SYNTHETIQUE & MIX COULEURS ³⁾ ⁴⁾ | 4 | 2,5 | 4,5 | 2,5 | 5 | 3 | 40° | ● | ● | (●) |
|  | LAINE | 2 | 2 | 2 | 2 | 2 | 2 | 40° | ● | ● | |
|  | DELICAT ³⁾ | 2,5 | 2,5 | 2,5 | 2,5 | 2,5 | 2,5 | 40° | ● | ● | |
|  | RINCAGE | - | - | - | - | - | - | - | △ | ● | |
|  | VIDANGE & ESSORAGE | - | - | - | - | - | - | - | | | |
|  | VAPEUR | 1,5 | 1,5 | 1,5 | 1,5 | 1,5 | 1,5 | - | | | |
|  | CHALEUR ELEVEE | 5 | - | 6 | - | 6 | - | - | | | |
| | CHALEUR BASSE | 4 | - | 4,5 | - | 5 | - | - | | | |
| | LAINE | 1 | - | 1 | - | 1 | - | - | | | |
|  | Comment activer le contrôle à distance via l'applicaiton Candy simply-Fi (en utilisant une connexion Wi-Fi). | | | | | | | | | | |

Veillez lire ces informations

- 1) Capacité de chargement maximale de vêtements secs selon le modèle utilisé (voir le bandeau de commande).
- 2) Lorsqu'un programme est sélectionné, la température de lavage recommandée est affichée sur l'écran et peut être modifiée en sélectionnant l'option TEMPERATURE via le bouton "SET". Toutefois, il n'est pas possible d'augmenter la température au delà de celle pré-programmée pour le programme concerné.
- 3) Fonction Vapeur disponible.
- 4) Programmes pour un séchage automatique.

* Programme par défaut (sans l'option "ZOOM").

● L'option pré-lavage est disponible uniquement en sélectionnant le programme via l'application.

△ (Seulement pour les modèles équipés d'un compartiment pour détergent liquide)

Lorsqu'un nombre limité d'articles sont tâchés et qu'ils nécessitent un traitement avec des agents de blanchiment liquides, l'élimination préalable de la tâche peut être effectuée dans la machine.

Versez l'eau de javel dans le récipient prévu à cet effet dans le compartiment " 2 " et sélectionnez le programme spécial RINÇAGE.

Lorsque cette phase est terminée, éteignez l'appareil, ajoutez le reste de linge et procédez au lavage avec le programme le plus approprié.

INFORMATIONS POUR LES TESTS EN LABORATOIRE (Ref. Standards EN 50229)

Lavage

Utilisation du programme ** avec le degré de salissure maximum sélectionné, la vitesse d'essorage maximale et une température de 60°C. Programme également recommandé pour le test avec une température plus basse.

Séchage

Premier séchage avec A kg (une charge est composée de: taies d'oreiller et de serviettes en coton pour les mains) en sélectionnant le programme de séchage CHALEUR ELEVEE et le niveau de séchage PRÊT A RANGER.

Deuxième séchage avec B kg (une charge est composée de: draps et de serviettes en coton pour les mains) en sélectionnant le programme de séchage CHALEUR ELEVEE et le niveau de séchage PRÊT A RANGER.

| Capacité (lavage) (kg) | A (kg) | B (kg) |
|------------------------|-----------------|------------------|
| | Premier séchage | Deuxième séchage |
| 8 | 5 | 3 |
| 9 | 6 | 3 |
| 10 | 6 | 4 |

FR

Sélection des programmes

La machine dispose de différents programmes et d'options pour répondre à tous vos besoins et nettoyer différents types de textiles à des degrés de salissure différents.

COTON RESISTANT

Pour un lavage parfait. Essorage final à vitesse maximale pour plus d'efficacité.

COTON

Ces programmes sont adaptés pour nettoyer du linge coton normalement sale et sont les plus efficaces en termes de consommation d'eau et d'énergie pour ce type de textile.

SYNTHETIQUE & MIX COULEURS

Grâce à la technologie "Mix Power Jet+", vous pouvez optimiser votre lavage. Ce programme vous permet de laver des textiles de différents types et de différentes couleurs ensemble. Le mouvement de rotation du tambour et le niveau d'eau sont optimisés, lors de la phase de lavage mais aussi lors de la phase de rinçage. De plus les mouvements du tambour sont délicats afin de réduire la formation de plis sur les vêtements.



ATTENTION:

Les nouveaux vêtements colorés doivent d'abord être lavés séparément lors du premier lavage.

Ne mélanger jamais les textiles qui ne sont pas colorés.

LAINE

Ce programme est destiné aux textiles en laine qui peuvent être lavés en machine.

DELICAT

Ce programme alterne des périodes de lavage avec des pauses. Il est particulièrement adapté pour le lavage des tissus délicats. Le lavage et le rinçage sont effectués avec un niveau d'eau élevé.

RINÇAGE

Ce programme effectue trois rinçages avec un essorage intermédiaire. Il peut être utilisé pour le rinçage de tous types de tissus, après un lavage à la main par exemple.

VIDANGE & ESSORAGE

Le programme complète la vidange et l'essorage maximum. Il est possible de supprimer ou de réduire l'essorage via l'option ESSORAGE grâce au bouton "SET".

VAPEUR

This program allows you to choose between three different intensity of steam treatments that are suitable for dry or wet clothes and according to fabric type:

- COTON

Ce programme convient pour des vêtements en coton. Dans le cas de vêtement mouillés (par exemple après un cycle de lavage) ce programme permet de réduire les plis provoqués par le cycle d'essorage. Dans le cas de vêtements secs, ce cycle rend vos vêtements assez humides pour vous faciliter le repassage.

- SYNTHETIQUE

Ce programme convient pour des vêtements en synthétique ou en textile mélangé. Dans le cas de vêtement mouillés (par exemple après un cycle de lavage) ce programme permet de réduire les plis provoqués par le cycle d'essorage. Dans le cas de vêtements secs, ce cycle rend vos vêtements assez humides pour vous faciliter le repassage.

- RAFRAICHIR

Ce programme vous permet de rafraîchir et d'enlever les plis des vêtements que vous avez portés grâce à l'action de la vapeur. Le programme se compose de deux phases, lors de la première phase la vapeur fonctionne pour traiter vos vêtements puis s'arrête. Lors de la deuxième phase, l'excès d'humidité est éliminé pour permettre une utilisation rapide des vêtements. Ce cycle est adapté pour des vêtements secs.

Le programme convient pour une charge maximale de 1,5kg.

SECHAGE



ATTENTION:

Les distributeurs utilisés pour les poudres concentrées et les détergents liquides doivent être retirés du tambour avant de commencer les programmes de séchage.

Le tambour change de sens au cours du cycle de séchage pour empêcher au linge de s'emmêler et rendre le séchage uniforme. L'air froid est utilisé au cours des 10/20 dernières minutes du cycle de séchage de manière à minimiser le froissage.

CHALEUR ELEVEE

Le programme de séchage à haute température est recommandé pour les articles en coton (toujours se référer à l'étiquette de l'article).

CHALEUR BASSE

Le programme de séchage à basse température est recommandé pour les fibres synthétiques ou mixtes (toujours se référer à l'étiquette de l'article).

LAINES

Il s'agit d'un programme à basse température qui est idéal pour sécher les vêtements en laine avec soin et douceur en réduisant les fils tirés et évitant le feutrage. Il est recommandé de mettre les vêtements à l'envers avant de les sécher. La durée du cycle dépend du chargement du tambour et de la vitesse d'essorage choisie pour le lavage. Le cycle est adapté pour des petites charges max 1 kg (3 chandails).



APPAREL CARE

Le programme de séchage de la laine de cette machine a été approuvé par "The Woolmark Company" pour le séchage de vêtement en laine lavable à la machine à condition que les produits soient lavés et séchés selon les instructions sur l'étiquette du vêtement et selon les recommandations du fabricant de cette machine.

Le symbole Woolmark est une certification dans plusieurs pays. M1715

Wi-Fi

Comment activer le contrôle à distance via l'application **Candy simply-Fi** (en utilisant une connexion Wi-Fi).

FR

9. CYCLE DE SECHAGE

- Les indications données sont d'ordre général, un peu de pratique est nécessaire pour de meilleurs résultats de séchage.
- Lors de la première utilisation, il est recommandé de fixer un temps de séchage inférieur à celui indiqué de manière à établir le degré de séchage souhaité.
- Nous vous recommandons de ne pas sécher des tissus qui s'effilochent facilement comme des tapis par exemple.
- Nous vous recommandons de trier le linge comme suit:

- Par type de symboles de séchage présent sur les étiquettes des vêtements

- Convient au séchage en machine.
- Séchage à haute température.
- Séchage à basse température.
- NE PAS** sécher en machine.

Si les articles n'ont pas d'étiquette, il est à supposer qu'ils ne doivent pas être séchés en machine.

- Selon la taille et l'épaisseur

Lorsque la charge à laver est plus grande que la charge à sécher, séparez les articles en fonction de leur épaisseur.

- Par type de textile

Coton/Lin: Serviettes, linge de lit et de table. Synthétique: chemisiers, chemises, combinaisons...fabriqués en polyamide en polyester ainsi que pour les textiles mélangés.

- Il est possible de sécher uniquement le linge qui a déjà été essoré.

La bonne manière de sécher

- Ouvrez la porte.
- Assurez-vous que la quantité de linge chargée ne dépasse pas la charge maximale de séchage indiquée dans le tableau des programmes. Pour de gros articles ou bien pour des articles très absorbants comme des serviettes ou des jeans, il est bon de réduire la charge.
- Fermez la porte.
- Sélectionnez le programme de séchage le plus approprié pour votre linge (**CHALEUR ELEVÉE, CHALEUR BASSE, LAINE**).
- Sélectionnez le degré de séchage souhaité:

EXTRA SEC

(recommandé pour les serviettes, les peignoirs et les charges importantes).

PRÊT A REPASSER

(Votre linge est prêt à être repassé).

PRÊT A RANGER

(pour des vêtements qui seront portés sans être repassé).

DUREE DES PROGRAMMES MINUTES

- 120 MINUTES
- 90 MINUTES
- 60 MINUTES
- 30 MINUTES

Lorsque vous sélectionnez le programme de séchage de la laine, vous ne pouvez pas modifier le degré de séchage du programme.

- Le lave-linge séchant calcule le temps nécessaire, en fonction de la charge et du résultat de séchage souhaité.
- Assurez-vous que le robinet d'arrivée d'eau est correctement ouvert.



ATTENTION:

Ne séchez pas des vêtements avec un rembourrage spécial (par exemple les couettes, anoraks matelassés...) et les tissus très délicats. Si vos vêtements sont chargés d'eau, il est préférable de moins charger le tambour pour éviter la formation de plis.

- Appuyez sur la touche **DEPART/PAUSE** (l'écran indiquera le temps de séchage restant).

L'appareil calcule le temps restant du programme sélectionné sur la base d'une charge standard, elle ajuste ensuite pendant le cycle le temps nécessaire en fonction de la charge et du taux d'humidité qu'elle détecte.

Lors de la phase de séchage, le tambour va accélérer jusqu'à une vitesse élevée de manière à répartir la charge et optimiser les performances de séchage.

Pour le bon fonctionnement de l'appareil, il est préférable de ne pas interrompre la phase de séchage à moins que cela ne soit vraiment nécessaire.

CYCLE AUTOMATIQUE DE LAVAGE/SECHAGE

Si la charge de linge excède le maximum indiqué dans le tableau des programmes, le séchage des textiles ne sera pas satisfaisant.

Si vous souhaitez qu'un cycle de séchage commence automatiquement après le lavage, appuyez simplement sur le bouton "SET" sur le cycle de lavage souhaité, réglez le degré de séchage souhaité grâce au sélecteur "SMART RING" placé en position de séchage et démarrez le cycle. À la fin du programme de lavage, le cycle de séchage configuré démarre automatiquement (voir la section "SELECTION DE SECHAGE").

10. DÉPANNAGE ET GARANTIES

Si vous constatez que votre lave-linge fonctionne mal, consultez le mini-guide ci-dessous qui vous indiquera comment résoudre les problèmes communs.

RAPPORTS D'ERREURS

- **Affichage Digital:** le code d'erreur s'affiche avec la lettre "E" (exemple: Erreur 2 = E2).
- **Autres affichages (LED):** les erreurs sont affichées par l'appareil sur toutes les LED en clignotant. Le nombre de clignotement indique le type d'erreur, et sont répétées à un intervalle de 5 secondes (exemple: erreur 2 = deux clignotements, une pause de 5 secondes, deux clignotements etc).

| Type d'erreur | Causes probables et résolutions |
|---|--|
| E2 (pour l'affichage digital) 2 clignotements (affichage LED) | La machine ne peut pas se charger en eau. |
| | Assurez-vous que le robinet lié au tuyau de raccordement est bien ouvert. |
| | Assurez-vous que le raccordement n'est pas coudé ou obstrué. |
| | Le raccordement d'écoulement n'est pas à la bonne taille (cf chapitre installation). Fermez le robinet d'arrivée d'eau. Dévissez le tuyau et assurez-vous que le filtre n'est pas obstrué. |
| E3 (pour l'affichage digital) 3 clignotements (affichage LED) | Le lave-linge ne draine pas l'eau. |
| | Assurez-vous que le filtre n'est pas bouché. |
| | Assurez-vous que le tuyau d'arrivée d'eau n'est pas plié. Assurez-vous que le système de drainage n'est pas obstrué et que l'eau s'écoule normalement. Vérifier que l'eau s'écoule correctement en plaçant le tuyau dans l'évier. |
| E4 (pour l'affichage digital) 4 clignotements (affichage LED) | Il y a trop de mousse ou d'eau dans la cuve. |
| | Assurez-vous de ne pas avoir trop mis de lessive ou que le produit est bien conçu pour votre lave-linge. |
| E7 (pour l'affichage digital) 7 clignotements (affichage LED) | Problème de porte. |
| | Assurez-vous que la porte est bien fermée et que des vêtements n'obstruent pas la fermeture de la porte. Si la porte est bloquée, débranchez la prise électrique du lave-linge puis rebranchez-la. Attendez 2-3 minutes et ouvrez la porte. |
| Autres codes | Eteignez l'appareil et débranchez la prise électrique du lave-linge. Attendez une minute. Rebranchez le lave-linge et lancez un programme. Si le problème persiste, contactez un service client agréé. |

AUTRES ANOMALIES

| Type d'anomalies | Causes probables et résolutions |
|--|--|
| <i>Le lave-linge ne lance pas de cycle de lavage.</i> | <p>Assurez-vous que votre lave-linge est bien branché.</p> <p>Vérifiez que le produit est sous tension.</p> <p>Assurez-vous que la prise de courant est bien sous tension en branchant un autre appareil électrique.</p> <p>La porte peut-être mal fermée. Ouvrez-la puis refermez-la.</p> <p>Vérifier que vous avez sélectionné le bon programme et que vous avez bien appuyé sur le bouton "Démarrage".</p> <p>Assurez-vous que le lave-linge n'est pas en pause.</p> |
| <i>Le lave-linge fuit</i> | <p>La fuite peut être causée par le joint d'étanchéité situé entre le tuyau et le robinet. Dans ce cas, remplacez le joint d'étanchéité et fixez de nouveau le tuyau d'alimentation.</p> <p>Vérifiez que le filtre est bien fermé.</p> |
| <i>Le lave-linge n'essore pas</i> | <p>A Cause d'un bourrage du tambour, la machine peut:</p> <ul style="list-style-type: none"> • Equilibrer le chargement du tambour et accroître le cycle d'essorage • Réduire sa vitesse de rotation pour limiter les vibrations et le bruit. • Ne pas essorer le chargement du tambour afin de préserver l'intégrité du lave-linge. <p>Cela peut être due à une vidange incomplète de l'eau. Dans ce cas, attendez quelques minutes. Si le problème persiste, reportez-vous à la section "Erreur 3".</p> <p>Certains modèles possèdent une fonction "Sans essorage". Assurez-vous que cette dernière n'est pas activée.</p> <p>Assurez-vous que certaines options de lavages qui pourraient changer le cycle d'essorage ne sont pas activées.</p> <p>Un surplus de lessive peut entraver le lancement d'un cycle d'essorage.</p> |
| <i>Le lave fait un bruit étrange / beaucoup de bruit pendant l'essorage</i> | <p>Le niveau du lave-linge n'est peut-être pas bon. Si c'est le cas, faites le niveau à l'aide des pieds ajustables.</p> <p>Vérifiez que les vis de transports, les tubes d'écartements ont bien été enlevé.</p> <p>Vérifiez que des objets oubliés ne sont pas le tambour.</p> |

FR

La garantie constructeur couvre les dommages ayant pour origine un phénomène électrique, électronique ou mécanique interne au produit. Si un dommage est consécutif à un usage, à une installation et/ou à un branchement qui ne respectent par la notice, la garantie du fabricant ne saurait s'appliquer.

L'utilisation de détergents écologiques sans phosphates (voir les informations qui figurent sur le paquet) peut provoquer les effets suivants:

- **Les eaux sales du rinçage** peuvent être plus opaques à cause de la présence d'une poudre blanche (zéolithes) maintenue en suspension, sans toutefois que la performance de rinçage ne soit affectée.
- **Présence d'une poudre blanche sur le linge après le lavage**, qui n'est pas absorbée par les tissus et qui ne changent pas la couleur des tissus.
- **Mousse dans l'eau au dernier rinçage.**
- **Mousse abondante:** ceci est le plus souvent dû à des agents présents dans la lessive qui sont difficiles à éliminer. Dans ces cas, il est inutile de recommencer les cycles de rinçage.

Si le problème persiste ou si vous détectez une anomalie contactez immédiatement un service client agréé.

Il est recommandé d'utiliser des pièces détachées originales disponibles/vendues dans nos centres de service client agréés.

Garantie

Le produit est garanti selon les termes et conditions énoncées dans le certificat fourni avec le produit.

Le certificat de garantie doit être dûment rempli et conservé, de façon à être montré en cas de besoin.

En utilisant le symbol  sur ce produit, nous déclarons sur notre propre responsabilité que ce produit est conforme à toutes les normes Européennes relatives à la sécurité, la santé et à l'environnement.

Le fabricant décline toute responsabilité pour les erreurs d'impression dans le livret fourni avec ce produit. En outre, elle se réserve également le droit d'apporter toute modification jugée utile à ses produits sans modifier leurs caractéristiques essentielles.

PARAMÈTRES SANS FIL

| Paramètres | Spécifications (Wi-Fi) | Spécifications (Bluetooth) |
|--------------------------------------|------------------------------------|--|
| Wi-Fi Standard | 802.11 b/g/n | Bluetooth v4.2 |
| Bande de fréquence | 2,412 GHz. - 2,484 GHz. | 2,412 GHz. - 2,484 GHz. |
| Puissance maximum d'émission | 802.11b, DSSS 1 Mbps = +19.5 dBm | Basic data Rate: RF Transmit Power (Typ): +4 dBm Enhanced data Rate: RF Transmit Power (Typ): +2 dBm BLE RF Transmit Power (Typ): +7.5 dBm |
| | 802.11b, CCK 11 Mbps = +18.5 dBm | |
| | 802.11g, OFDM 54 Mbps = +18.5 dBm | |
| | 802.11n, MCS7 = +14 dBm | |
| Puissance minimale d'émission | 802.11b = 1024 bytes, -80 dBm | Basic data Rate: Sensivity @ 0.1% BER: -98 dBm Enhanced data Rate: Sensivity @ 0.01% BER: -98 dBm BLE Sensivity @ 0.1% BER: -98 dBm |
| | 802.11g = 1024 bytes, -70 dBm | |
| | 802.11n = 1024 bytes, -65 dBm | |
| | 802.11n HT40 = 1024 bytes, -65 dBm | |

FR

Avec ceci le **Candy Hoover Group Srl**, déclare que cet appareil marqué  est conforme aux exigences de la Directive 2014/53/UE. Pour recevoir une copie de la déclaration de conformité, veuillez contacter le fabricant à l'adresse suivante: www.candy-group.com

