

HOOVER

HMC440TVX

MICROWAVE OVENS
USER INSTRUCTIONS

GB

MIKROVLNNÁ TROUBA
NÁVOD K OBSLUZE

CZ

FORNO MICROONDAS
MANUAL DE INSTRUÇÕES

PT

HORNOS MICROONDAS
MANUAL DE INSTRUCCIONES

ES

Microwave Oven

INSTRUCTION MANUAL

MODEL:HMC440TVX

Read these instructions carefully before using your microwave oven, and keep it carefully.

If you follow the instructions, your oven will provide you with many years of good service.

SAVE THESE INSTRUCTIONS CAREFULLY

PRECAUTIONS TO AVOID POSSIBLE EXPOSURE TO EXCESSIVE MICROWAVE ENERGY

- (a) Do not attempt to operate this oven with the door open since this can result in harmful exposure to microwave energy. It is important not to break or tamper with the safety interlocks.
- (b) Do not place any object between the oven front face and the door or allow soil or cleaner residue to accumulate on sealing surfaces.
- (c) **WARNING:** If the door or door seals are damaged, the oven must not be operated until it has been repaired by a competent person.

ADDENDUM

If the apparatus is not maintained in a good state of cleanliness, its surface could be degraded and affect the lifespan of the apparatus and lead to a dangerous situation.

Specifications

Model:	HMC440TVX
Rated Voltage:	230V~50Hz
Rated Input Power(Microwave):	1650W
Rated Output Power(Microwave):	900W
Rated Input Power(Grill):	1750W
Rated Input Power(Double grill):	2300W
Rated Input Power(Double grill+Microwave):	3350W
Rated Input Power(Convection):	1750W
Oven Capacity:	44L
Turntable Diameter:	∅ 360mm
External Dimensions:	595(W)× 568 (D)× 454(H)mm
Net Weight:	Approx. 36 kg

IMPORTANT SAFETY INSTRUCTIONS

WARNING

To reduce the risk of fire, electric shock, injury to persons or exposure to excessive microwave oven energy when using your appliance, follow basic precautions, including the following:

1. Warning: Liquids and other foods must not be heated in sealed containers since they are liable to explode.
2. Warning: It is hazardous for anyone other than a competent person to carry out any service or repair operation that involves the removal of a cover which gives protection against exposure to microwave energy.
3. This appliance can be used by children aged from 8 years and above and persons with reduced physical, sensory or mental capabilities or lack of experience and knowledge if they have been given supervision or instruction concerning use of the appliance in a safe way and understand the hazards involved. Children shall not play with the appliance. Cleaning and user maintenance shall not be made by children unless they are older than 8 and supervised.
4. Keep the appliance and its cord out of reach of children less than 8 years.
5. Only use utensils suitable for use in microwave ovens.
6. The oven should be cleaned regularly and any food deposits should be removed.
7. Read and follow the specific: "PRECAUTIONS TO AVOID POSSIBLE EXPOSURE TO EXCESSIVE MICROWAVE ENERGY".
8. When heating food in plastic or paper containers, keep an eye on the oven due to the possibility of ignition.

9. If smoke is emitted, switch off or unplug the appliance and keep the door closed in order to stifle any flames.
10. Do not overcook food.
11. Do not use the oven cavity for storage purposes. Do not store items, such as bread, cookies, etc. inside the oven.
12. Remove wire twist-ties and metal handles from paper or plastic containers/bags before placing them in the oven.
13. Install or locate this oven only in accordance with the installation instructions provided.
14. Eggs in the shell and whole hard-boiled eggs should not be heated in microwave ovens since they may explode, even after microwave heating has ended.
15. This appliance is intended to be used in household and similar applications such as:
 - staff kitchen areas in shops, offices and other working environments;
 - by clients in hotels, motels and other residential type environments;
 - farm houses;
 - bed and breakfast type environments.
16. If the supply cord is damaged, it must be replaced by the manufacturer, its service agent or similarly qualified persons in order to avoid a hazard.
17. Do not store or use this appliance outdoors.
18. Do not use this oven near water, in a wet basement or near a swimming pool.
19. The temperature of accessible surfaces may be high when the appliance is operating. The surfaces are liable to get hot during use. Keep cord away from heated surface, and do not cover any vents on the oven.

20. Do not let cord hang over edge of table or counter.
21. Failure to maintain the oven in a clean condition could lead to deterioration of the surface that could adversely affect the life of the appliance and possibly result in a hazardous situation.
22. The contents of feeding bottles and baby food jars shall be stirred or shaken and the temperature checked before consumption, in order to avoid burns.
23. Microwave heating of beverages can result in delayed eruptive boiling, therefore care must be taken when handling the container.
24. The appliance is not intended for use by persons (including children) with reduced physical, sensory or mental capabilities, or lack of experience and knowledge, unless they have been given supervision or instruction concerning use of the appliance by a person responsible for their safety.
25. Children should be supervised to ensure that they do not play with the appliance.
26. The appliances are not intended to be operated by means of an external timer or separate remote-control system.
27. Accessible parts may become hot during use. Young children should be kept away.
28. Steam cleaner is not to be used.
29. During use the appliance becomes hot. Care should be taken to avoid touching heating elements inside the oven.
30. Only use the temperature probe recommended for this oven. (for ovens provided with a facility to use a temperature-sensing probe.)

- 31.WARNING: The appliance and its accessible parts become hot during use.Care should be taken to avoid touching heating elements. Children less than 8 years of age shall be kept away unless continuously supervised.
- 32.The microwave oven must be operated with the decorative door open.(for ovens with a decorative door.)
- 33.Surface of a storage cabinet can get hot.

READ CAREFULLY AND KEEP FOR FUTURE REFERENCE

To Reduce the Risk of Injury to Persons Grounding Installation

DANGER

Electric Shock Hazard
Touching some of the internal components can cause serious personal injury or death. Do not disassemble this appliance.

WARNING

Electric Shock Hazard Improper use of the grounding can result in electric shock. Do not plug into an outlet until appliance is properly installed and grounded.

This appliance must be grounded. In the event of an electrical short circuit, grounding reduces the risk of electric shock by providing an escape wire for the electric current. This appliance is equipped with a cord having a grounding wire with a grounding plug. The plug must be plugged into an outlet that is properly installed and grounded.

Consult a qualified electrician or serviceman if the grounding instructions are not completely understood or if doubt exists as to whether the appliance is properly grounded. If it is necessary to use an extension cord, use only a 3-wire

1. A short power-supply cord is provided to reduce the risks resulting from becoming entangled in or tripping over a longer cord.
2. If a long cord set or extension cord is used:
 - 1) The marked electrical rating of the cord set or extension cord should be at least as great as the electrical rating of the appliance.
 - 2) The extension cord must be a grounding-type 3-wire cord.
 - 3) The long cord should be arranged so that it will not drape over the counter top or tabletop where it can be pulled on by children or tripped over unintentionally.

CLEANING

Be sure to unplug the appliance from the power supply.

1. Clean the cavity of the oven after using with a slightly damp cloth.
2. Clean the accessories in the usual way in soapy water.
3. The door frame and seal and neighbouring parts must be cleaned carefully with a damp cloth when they are dirty.
4. Do not use harsh abrasive cleaners or sharp metal scrapers to clean the oven door glass since they can scratch the surface, which may result in shattering of the glass.
5. Cleaning Tip---For easier cleaning of the cavity walls that the food cooked can touch: Place half a lemon in a bowl, add 300ml (1/2 pint) water and heat on 100% microwave power for 10 minutes. Wipe the oven clean using a soft, dry cloth.

UTENSILS

CAUTION

Personal Injury Hazard

It is hazardous for anyone other than a competent person to carry out any service or repair operation that involves the removal of a cover which gives protection against exposure to microwave energy.

Materials you can use in microwave oven

See the instructions on "Materials you can use in microwave oven or to be avoided in microwave oven."

There may be certain non-metallic utensils that are not safe to use for microwaving. If in doubt, you can test the utensil in question following the procedure below.

Utensil Test:

1. Fill a microwave-safe container with 1 cup of cold water (250ml) along with the utensil in question.
2. Cook on maximum power for 1 minute.
3. Carefully feel the utensil. If the empty utensil is warm, do not use it for microwave cooking.
4. Do not exceed 1 minute cooking time.

Utensils	Remarks
Aluminum foil	Shielding only. Small smooth pieces can be used to cover thin parts of meat or poultry to prevent overcooking. Arcing can occur if foil is too close to oven walls. The foil should be at least 1 inch (2.5cm) away from oven walls.
Browning dish	Follow manufacturer's instructions. The bottom of browning dish must be at least 3/16 inch (5mm) above the turntable. Incorrect usage may cause the turntable to break.
Dinnerware	Microwave-safe only. Follow manufacturer's instructions. Do not use cracked or chipped dishes.
Glass jars	Always remove lid. Use only to heat food until just warm. Most glass jars are not heat resistant and may break.
Glassware	Heat-resistant oven glassware only. Make sure there is no metallic trim. Do not use cracked or chipped dishes.
Oven cooking bags	Follow manufacturer's instructions. Do not close with metal tie. Make slits to allow steam to escape.
Paper plates and cups	Use for short-term cooking/warming only. Do not leave oven unattended while cooking.
Paper towels	Use to cover food for reheating and absorbing fat. Use with supervision for a short-term cooking only.
Parchment paper	Use as a cover to prevent splattering or a wrap for steaming.
Plastic	Microwave-safe only. Follow the manufacturer's instructions. Should be labeled "Microwave Safe". Some plastic containers soften, as the food inside gets hot. "Boiling bags" and tightly closed plastic bags should be slit, pierced or vented as directed by package.
Plastic wrap	Microwave-safe only. Use to cover food during cooking to retain moisture. Do not allow plastic wrap to touch food.
Thermometers	Microwave-safe only (meat and candy thermometers).
Wax paper	Use as a cover to prevent splattering and retain moisture.

Materials to be avoided in microwave oven

Utensils	Remarks
Aluminum tray	May cause arcing. Transfer food into microwave-safe dish.
Food carton with metal handle	May cause arcing. Transfer food into microwave-safe dish.
Metal or metal-trimmed utensils	Metal shields the food from microwave energy. Metal trim may cause arcing.
Metal twist ties	May cause arcing and could cause a fire in the oven.
Paper bags	May cause a fire in the oven.
Plastic foam	Plastic foam may melt or contaminate the liquid inside when exposed to high temperature.
Wood	Wood will dry out when used in the microwave oven and may split or crack.

SETTING UP YOUR OVEN

Names of Oven Parts and Accessories

Remove the oven and all materials from the carton and oven cavity

Your oven comes with the following accessories:

Enamel Tray	1
Turntable ring assembly	1
Instruction Manual	1

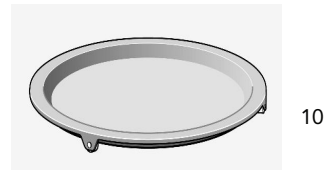
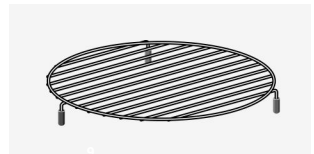
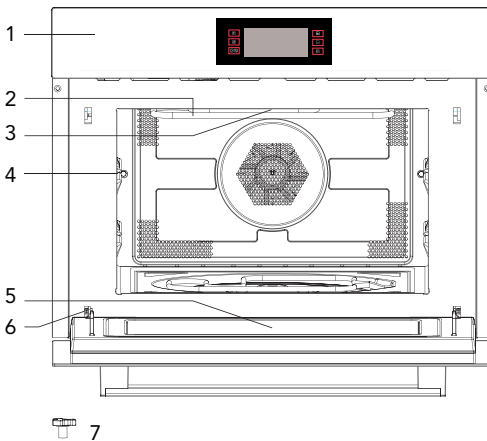

- | | |
|--------------------|---------------------|
| 1. Control panel | 8. Short Grill Rack |
| 2. Grill element | 9. Long Grill Rack |
| 3. Light | 10. Grill Pan |
| 4. Level | |
| 5. Door glass | |
| 6. Hinge | |
| 7. Turntable shaft | |

Turntable Installation

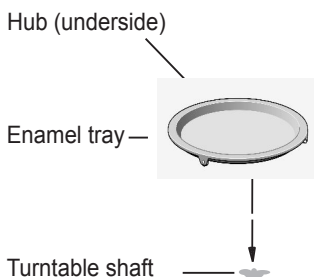

- Never place the enamel tray upside down. The enamel tray should never be restricted.
- The enamel tray must always be used during cooking.
- All food and containers of food are always placed on the enamel tray for cooking.
- If enamel tray cracks or breaks, contact your nearest authorized service center.

Important information about installing

- This appliance is NOT intended for use in a commercial environment.
- Please observe the installation instructions provided and note that this appliance should only be installed by a qualified technician.
- The appliance is fitted with a plug and must only be connected to a properly installed earthed socket.
- In case a new socket is needed, installation and cable connection must only be done by a qualified electrician. If the plug is no longer accessible following installation, a pole disconnecting device must be present on the installation site with a contact gap of at least 3 mm.
- Adapters, multiway strips and extension cords must not be used. Overloading can result in fire.

The accessible surface may be hot during operation.



Placement

- **Danger!** Do not disassemble this appliance. Touching internal components of this appliance can cause serious personal injury or death.
- Place the microwave oven on a firm, flat surface.
- Make sure that there is sufficient ventilation around the microwave oven. At the rear and sides keep at least 10 cm free.
- Do not cover the air vents.
- The adjustable feet should not be removed.
- Do not place the microwave oven near a heat source.
- Transmitting and receiving equipment such as radios and televisions can affect the operation of the microwave oven.

Installation dimensions

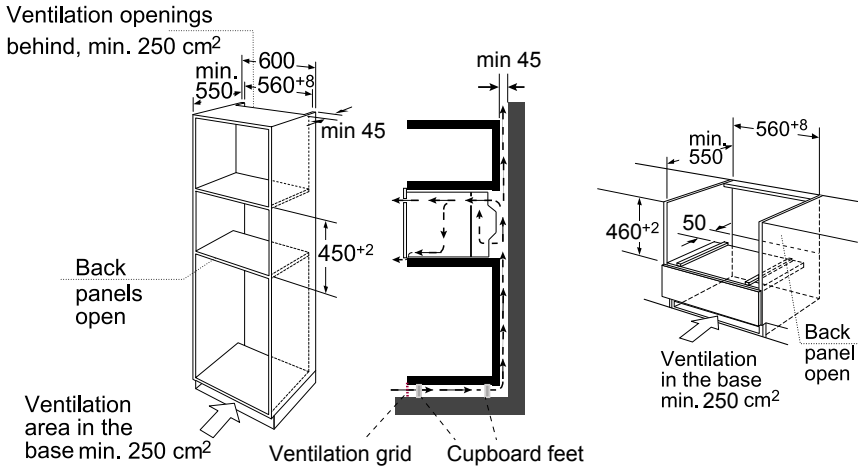

Note: There should be gap above the oven.

Building in

- Do not hold or carry the appliance by the door handle. The door handle cannot hold the weight of the appliance and may break off.
- Carefully push the microwave into the box, making sure that it is in the centre.
 - Open the door and fasten the microwave with the screws that were supplied.

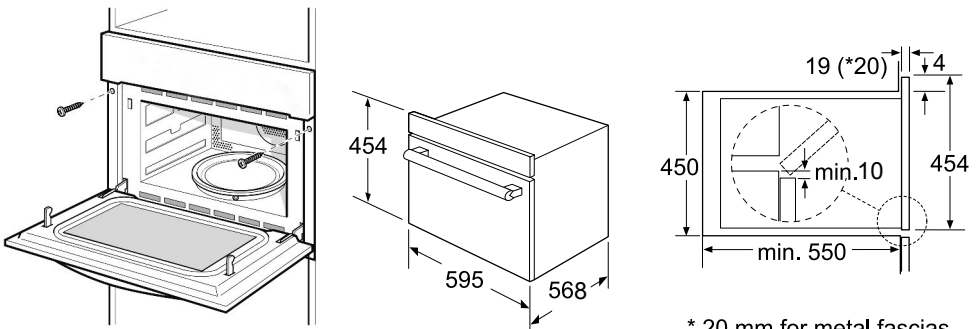

* 20 mm for metal fascias

INSTALL THE TRAY

1. Check the position of the shaft.

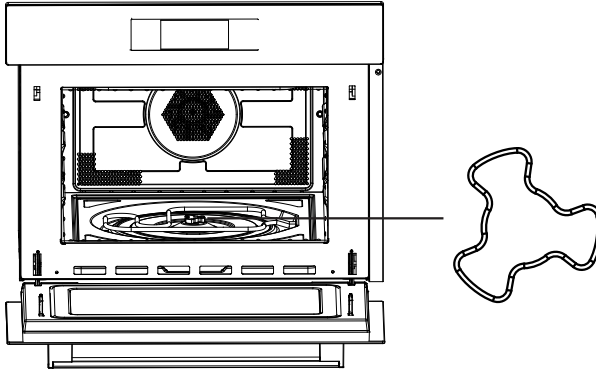

2. Adjust the angle of the tray, the tray roller should point to one of the shaft arm.

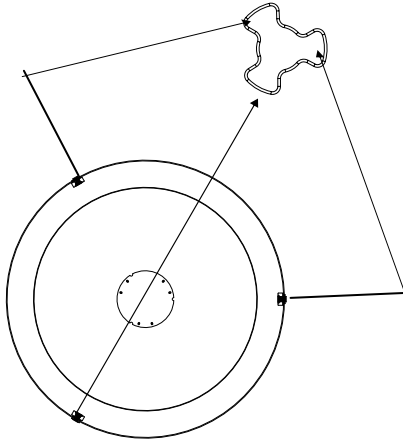

3. Put the tray on the shaft and adjust slightly .

OPERATION

Control Panel and Features

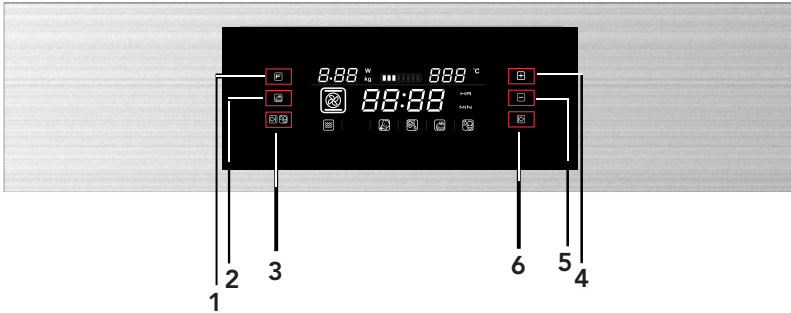

















- 1) Power/Weight button
- 2) Quickly preheating button
- 3) Cancel/Child lock Button
- 4) Adjustment button
- 5) Adjustment button
- 6) Start/Pause button

You can see from the table below from which power levels you can choose and for which foods the power levels are suitable.

Power level	Food
900 W	- Boiling water, reheating - Cooking chicken, fish, vegetables
700 W	- Reheating - Cooking mushrooms, shell fish - Cooking dishes containing eggs and cheese
450 W	- Cooking rice, soup
300 W	- Defrosting - Melting chocolate and butter
100 W	- Defrosting sensitive/delicate foods - Defrosting irregularly-shaped foods - Softening ice cream - Allowing dough to rise

Functions

Function		Mode		
	Microwave		Microwave	Microwave Use the microwave function to cook and reheat vegetables, potatoes, rice, fish and meat.
	Heating		Hot air	Hot air With hot air you can prepare meals in the same way as you do with a conventional oven. The microwave is not activated. You are advised to preheat the oven before putting the meal in the oven.
			Grill with fan	Grill with fan Use this function to roast meals evenly and at the same time give the meal a brown crust.
			Grill	Grill The grill is very suitable to prepare thin pieces of meat and fish.



Function		Mode		
	Heating		Hot air+ Bottom heat	Use this function to roast big pieces of meat, pizza, etc.
			Double grill	Use this function to roast big pieces of meat, pizza, etc.
	Combination		Hot air	Microwave + Hot air Use this function to roast meals quickly.
			Grill with fan	Microwave + Grill with fan
			Grill	Microwave + Grill Use this function to cook meals quickly and at the same time give the meal a brown crust (also au gratin). The microwave and the grill are activated at the same time. The microwave is cooking and the grill is roasting.
			Hot air+ Bottom heat	Use this function to roast big pieces of meat, pizza, etc.
			Double grill	Use this function to roast big pieces of meat, pizza, etc.
	Auto-programs		P01 - P13	Automatic cooking programs
	Defrost		d01 + d02	Defrost

OPERATION INSTRUCTION

This microwave oven uses modern electronic control to adjust cooking parameters to meet your needs better for cooking.







1. Clock Setting

When the microwave oven is electrified, "00:00" will blink, buzzer will ring once.

- 1) Press "  " or "  " to set the right time (between 00:00 and 23:59.)
- 2) After you have set the right time, press "  ". The clock has been set.

Note: When the oven is electrified, if no operation, "00:00" will display all the time.
If do not press "  " , it will confirm the clock setting in 3 seconds.

2. Microwave Cooking

- 1) Press the "  " button to activate the microwave function. "900" is blinking in the display and the microwave icon appears, "1:00" will display.
- 2) Press "  " or "  " button to adjust the microwave power (900, 700, 450, 300, 100), press "  " button to confirm the microwave power and enter the cooking time setting status, the cooking time will display.
- 3) Press "  " or "  " button to set the cooking time. When the power is 900W, the MAX. time is 30 minutes and other powers are 90 minutes.
- 4) Press "  " button to start cooking.









NOTE: the step quantities for the adjustment time of the coding switch are as follow:

0---1 min	: 1 second
1---5 min	: 10 seconds
5---15 min	: 30 seconds
15---60 min	: 1 minute
60---90 min	: 5 minutes









Microwave Power Chart

Display	900W	700W	450W	300W	100W
---------	------	------	------	------	------





3. Grill Cooking





- 1) Press the "  " button to activate the microwave function.
"900" is blinking in the display and the microwave icon appears,"1:00"will display.
Press "  " button five times to activate the grill cooking function.
- 2) When "  " display and enter grill mode,the grill power level 3 will flash, the default time "10:00" will display.
- 3) Press "  "or"  "to adjust the power(range1,2,3,the minimum is level 1, the maximum is level 3.)
Press "  "to confirm the power and enter cooking time setting status.
- 4) Press "  "or"  " to select the cooking time of grill. The MAX.time is 90 minutes.
- 5) Press "  " button to start cooking.

4. Convection Cooking





- 1) Press the "  " button to activate the microwave function.
"900" is blinking in the display and the microwave icon appears,"1:00"will display.
Press "  " button twice to activate the convection function.
- 2) When "  " lights,it enters convection mode,the default temperature 180 degrees is blinking,the default time "10:00" will display.
- 3) Press"  "or"  " to select temperature. The temperature is from 50 to 230 degrees. The temperature are 50, 100,105,110, 115,120,125,130, 135,140,145,150,155,160,165,170,175,180,185, 190,195,200,205, 210,215, 220,225,230.
Press "  "to confirm the temperature and enter cooking time setting status.
- 4) Press"  "or"  " to adjust the cooking time. The MAX.time is 5 hours.
- 5) Press "  " button to start cooking.





5. Grill Fan Cooking

- 1) Press the "  " button to activate the microwave function
"900" is blinking in the display and the microwave icon appears,"1:00"will display.
Press "  " button three times to activate the grill fan cooking function.
- 2) When "  " lights,it enters grill fan cooking mode. The default temperature
180 degrees is blinking ,the default time "10:00" will display.
- 3) Press "  "or"  " to select the temperature between 100 to 230 degrees.
The temperature are 100,105,110,115,120,125,130,135,140,145,150,155,160,
165,170,175,180,185,190,195,200,205,210,215,220,225,230.







Press "  "to confirm thetemperature and enter cooking time setting status.
- 4) Press"  "or"  " to adjust the cooking time. The MAX.time is 5 hours.
- 5) Press "  " button to start cooking.

6. Convection+ Bottom heat Cooking













- 1) Press the "  " button to activate the microwave function
"900" is blinking in the display and the microwave icon appears,"1:00"will display.
Press "  " button four times to activate the convection +bottom
heat function.
- 2) When "  " lights,it enters convection +bottom function.
The default temperature 180 degrees is blinking ,the default time "10:00"will display.
- 3) Press "  "or"  " to select the temperature between 100 to 230 degrees.
The temperature are 100,105,110,115,120,125,130,135,140,145,150,155,160,
165,170,175,180,185,190,195,200,205,210,215,220,225,230.

Press "  "to confirm thetemperature and enter cooking time setting status.
- 4) Press"  "or"  " to adjust the cooking time. The MAX.time is 5 hours.
- 5) Press "  " button to start cooking.













7. Double Grill Cooking

- 1) Press the "  " button to activate the microwave function
 "900" is blinking in the display and the microwave icon appears,"1:00"will display.
 Press "  " button six times to activate the double grill function.
- 2)When "  " lights,it enters double grill function.The default time "10:00" will display.
- 3)Press "  "or"  " to adjust the cooking time. The MAX.time is 90 minutes.
- 4)Press "  " button to start cooking.







8. Microwave + Grill Cooking.







- 1) Press the "  " button to activate the microwave function
 "900" is blinking in the display and the microwave icon appears,"1:00"will display.
 Press "  " button ten times to activate the microwave+grill function.
- 2) When "  " lights and "  " flashes,it enters microwave +grill mode,
 The default grill power "3"is blinking,the default cooking time "10:00"will display.
- 3) Press "  "or"  " to adjust microwave power(range 1,2,3,the minimum is 1, the maximum is level 3).Press"  " to confirm the heat power and enter setting microwave power status.
- 4)Press "  "or"  " to adjust microwave power 700W,450W,300W and 100W. Press "  " to confirm the microwave power and enter setting cooking time status.
- 5) Press "  "or"  " to adjust cooking time. The MAX.time is 90 minutes.
- 6) Press "  " button to start cooking.

9. Microwave + Convection Cooking













- 1) Press the "  " button to activate the microwave function
 "900" is blinking in the display and the microwave icon appears, "1:00" will display.
 Press "  " button seven times to activate the microwave + convection function.
- 2) When "  " lights and "  " flashes, it enters microwave + convection mode. The default temperature 180 degrees is blinking. The default time "10:00" will display.
- 3) Press "  " or "  " to adjust the temperature between 50 to 230 degrees. The temperature are 50,100,105,110,115, 120,125,130,135, 140,145,150,155, 160,165,170,175,180,185,190, 195,200,205,210, 215,220,225,230. Press "  " to confirm the temperature and enter setting microwave power status.
- 4) Press "  " or "  " to adjust microwave power 700W,450W,300W and 100W. Press "  " to confirm the microwave power and enter setting cooking time status.
- 5) Press "  " or "  " to adjust cooking time. The MAX.time is 90 minutes.
- 6) Press "  " button to start cooking.

10. Microwave + Grill Fan Cooking











- 1) Press the "  " button to activate the microwave function
 "900" is blinking in the display and the microwave icon appears, "1:00" will display.
 Press "  " button eight times to activate the microwave + grill fan function.
- 2) When "  " lights and "  " flashes, it enters microwave + grill fan mode. The default temperature 180 degrees is blinking. The default time "10:00" will display.
- 3) Press "  " or "  " to adjust the temperature between 100 to 230 degrees. The temperature are 100,105,110,115,120,125,130,135, 140,145,150,155, 160,165,170,175,180,185,190, 195,200,205,210, 215,220,225,230. Press "  " to confirm the temperature and enter setting microwave power status.

- 4) Press "  "or"  " to adjust microwave power 700W,450W,300W and 100W. Press "  " to confirm the microwave power and enter setting cooking time status.
- 5) Press "  "or"  " to adjust cooking time. The MAX.time is 90 minutes.
- 6) Press "  " button to start cooking.











11. Microwave + Bottom grill+ Convection Cooking

- 1) Press the "  " button to activate the microwave function
 "900" is blinking in the display and the microwave icon appears,"1:00"will display.
 Press "  " button nine times to activate the microwave+bottom grill+convection function.
- 2) When "  " lights and "  " flashes,it enters microwave +bottom grill mode. The default temperature 180 degrees is blinking. The default time "10:00" will display.
- 3) Press "  "or"  " to adjust the temperature between100 to 230 degrees. The temperature are 100,105,110,115,120,125,130,135, 140,145,150,155, 160,165,170,175,180,185,190, 195,200,205,210, 215,220,225,230. Press "  " to confirm the temperature and enter setting microwave power status.
- 4) Press "  "or"  " to adjust microwave power 700W,450W,300W and 100W. Press "  " to confirm the microwave power and enter setting cooking time status.
- 5) Press "  "or"  " to adjust cooking time. The MAX.time is 90 minutes.
- 6) Press "  " button to start cooking.











12. Microwave + Double Grill Cooking

- 1) Press the "  " button to activate the microwave function
"900" is blinking in the display and the microwave icon appears,"1:00"will display.
Press "  " button eleven times to activate the microwave+double grill function.
- 2) When "  " lights and "  " flashes it enters microwave+double grill mode. The default time "10:00" will display.The default power 300 is blinking.
- 3) Press "  "or"  " to adjust microwave power 700W,450W,300W and 100W. Press "  " to confirm the microwave power and enter setting cooking time status.
- 4) Press "  "or"  " to adjust cooking time. The MAX.time is 90 minutes.
- 5) Press "  " button to start cooking.

13. Auto Cook

- 1) Press the "  " button to activate the microwave function
"900" is blinking in the display and the microwave icon appears,"1:00"will display.
Press "  " button thirteen times to activate the auto cook function.
- 2) When "  " lights,it enters auto cook mode. The default menu "P01"is blinking.
Time, weight, the first number of the automatic programs are shown in the display.
- 3) Press "  "or"  " to select auto menu. "P01","P02"...."P13" will display.
- 4) Press "  " to confirm the auto menu and enter setting weight status.
- 5) Press "  "or"  " to select weight of the menu.
- 6) Press "  " button to start cooking.
 - If auto menu is with preheating,when preheating temperature arrives,open the door and put the food inside,you should press "  " to start cooking.





14. Auto Defrost

- 1) Press the "  " button to activate the microwave function
 "900" is blinking in the display and the microwave icon appears, "1:00" will display.
 Press "  " button twelve times to activate the auto defrost function.
 - 2) When "  " lights, it enters auto defrost mode. The default menu "d01" is blinking.
 Time, weight, the first number of the automatic programs are shown in the display.
 - 3) Press "  " or "  " to select auto defrost type. "d01", "d02" will display.
 - 4) Press "  " to confirm the auto defrost type and enter setting weight status.
 - 5) Press "  " or "  " to select weight of the menu.
 - 6) Press "  " button to start cooking.
- Press "  " to keep defrosting after turning over the food.

Program	Category	Item
d01 (defrost)**	Meat, poultry and fish	If you hear a beep, the combi microwave oven stops. Turn the food and press the start/pause button to continue the defrosting program.
d02 (defrost)**	Bread, cake and fruit	
P01**	Vegetables	Fresh vegetables
P02**	Side dishes	Potatoes - peeled/cooked
P03*	Side dishes	Potatoes - roasted If you hear a beep, turn the food. The combi microwave oven starts the next phase automatically.
P04	Poultry/ Fish	Chicken pieces/ Fish pieces If you hear a beep, turn the food. The combi microwave oven starts the next phase automatically.
P05*	Bakery	Cake
P06*	Bakery	Apple pie
P07*	Bakery	Quiche
P08**	Reheat	Drink/soup
P09**	Reheat	Plated meal
P10**	Reheat	Sauce/stew/dish
P11*	Convenience	Frozen - pizza
P12*	Convenience	Frozen-Oven chips If you hear a beep, turn the food. The combi microwave oven starts the next phase automatically.
P13*	Convenience	Frozen - lasagne

15. Preheating Function

The preheating function can be activated after you have chosen the functions: Convection, Grill fan, bottom -convection, MW-convection, MW-Grill fan and Microwave -Bottom-convection.



- 1) Press "  " button. The preheating icon appears in the display.
- 2) Press "  " button to start preheating. You can stop the preheating by opening the oven door or by pressing the "  " button.
- 3) When preheating temperature arrives, the buzzer will ring three times. If do not press "  " to start cooking, after 2 hours, the buzzer will ring once and return to standby status.
- 4) When preheating temperature arrives, put the food inside and press "  " to cook, the preheating symbol will go out.

Note: The preheating function only works if you have already chosen one of the modes above. During preheating, the microwave function is switched off.

16. Lock-out Function for Children

Lock: In waiting state, press "   " at the same time for 3 seconds,

there will be a long "beep" denoting entering into the children-lock state and "  " indicator will light.

Unlock: In locked state, press "   " for 3 seconds, there will be a long "beep" denoting that the lock is released, and "  " indicator will disappear.

17. Display Specification

- (1) If open the door during cooking, you should press "  " to continue cooking.
- (2) The oven lamp will light up all the time if the door is opened.
- (3) When the cooking is stopped, the lamp will go out.
- (4) When the oven is in setting state or pause state, including auto menu and defrost program, if no operation in 5 minutes, it will enter into the off state.
- (5) When setting the oven, if no operation in 10 seconds, it will confirm automatically.

Trouble shooting

Normal	
Microwave oven interfering TV reception	Radio and TV reception may be interfered when microwave oven operating. It is similar to the interference of small electrical appliances, like mixer, vacuum cleaner, and electric fan. It is normal.
Dim oven light	In low power microwave cooking, oven light may become dim. It is normal.
Steam accumulating on door, hot air out of vents	In cooking, steam may come out of food. Most will get out from vents. But some may accumulate on cool place like oven door. It is normal.
Oven started accidentally with no food in.	It is forbidden to run the unit without any food inside. It is very dangerous.

Trouble	Possible Cause	Remedy
Oven can not be started.	(1) Power cord not plugged in tightly.	Unplug. Then plug again after 10 seconds.
	(2) Fuse blowing or circuit breaker works.	Replace fuse or reset circuit breaker (repaired by professional personnel of our company)
	(3) Trouble with outlet.	Test outlet with other electrical appliances.
Oven does not heat.	(4) Door not closed well.	Close door well.
Glass turntable makes noise when microwave oven operates	(5) Dirty roller rest and oven bottom.	Refer to "Maintenance of Microwave" to clean dirty parts.



According to Waste of Electrical and Electronic Equipment (WEEE) directive, WEEE should be separately collected and treated. If at any time in future you need to dispose of this product please do NOT dispose of this product with household waste. Please send this product to WEEE collecting points where available.

Mikrovlnná trouba

Návod na obsluhu

Model: HMC440TVX

Před použitím mikrovlnné trouby si pozorně prostudujte tento návod a pečlivě jej uschovejte.

Pokud budete postupovat podle těchto pokynů, trouba vám bude sloužit mnoho let.

TENTO NÁVOD DOBŘE USCHOVEJTE

OPATŘENÍ PRO ZABRÁNĚNÍ PŘÍPADNÉMU VYSTAVENÍ SE NADMĚRNÉ MIKROVLNNÉ ENERGII

(a) Nepokoušejte se spouštět tuto troubu s otevřenými dvířky, protože by to mohlo mít za následek nebezpečné vystavení se mikrovlnné energii. Je důležité nerozbíjet či jinak narušovat bezpečnostní zámky.

(b) Nevkládejte žádné předměty mezi přední stěnu trouby a dveře a nedovolte, aby se na povrchu těsnění hromadila nečistota nebo zbytky čisticího prostředku.

(c) **UPOZORNĚNÍ:** Pokud dojde k poškození těsnění dvířek, trouba nesmí být používána, dokud nebude opravena kompetentní osobou.

DODATEK

Pokud přístroj nebude udržován v dobrém a čistém stavu, jeho povrch může být poškozen a může to mít dopad na životnost přístroje a vést k potenciálním nebezpečným situacím.

Technické údaje

Model:	HMC440TVX
Jmenovité napětí:	230 V ~ 50 Hz
Jmenovitý příkon (mikrovlnné vaření):	1650 W
Jmenovitý výkon (mikrovlnné vaření):	900 W
Jmenovitý příkon (gril):	1750 W
Jmenovitý příkon (Oboustrannégrilování):	2300 W
Jmenovitý příkon (Mikrovlny + Oboustrannégrilování):	3350 W
Jmenovitý příkon (konvekce):	1750 W
Kapacita trouby:	44 l
Průměr otočného talíře:	Ø 360 mm
Vnější rozměry :	595 x 568 x 454 mm
Netto hmotnost:	přibližně 36 kg

DŮLEŽITÉ BEZPEČNOSTNÍ POKYNY

Upozornění

Pro snížení rizika požáru, úrazu elektrickým proudem, zranění osob nebo vystavení nadměrné mikrovlnné energii při používání vašeho spotřebiče dodržujte základní opatření, včetně:

1. Upozornění: Tekutiny a jiné potraviny nesmí být ohřívány v utěsněných nádobách, protože mají tendenci explodovat.
2. Upozornění: Pro jinou než kompetentní osobu je nebezpečné odstraňovat kryt, který poskytuje ochranu proti vystavení mikrovlnné energii.
3. Tento přístroj mohou používat děti od 8 let věku a osoby s omezenými fyzickými, smyslovými či mentálními schopnostmi nebo s nedostatkem zkušeností a znalostí, když jsou pod dozorem nebo se řídí pokyny týkajícími se používání přístroje bezpečným způsobem a když chápou rizika s ním spojená. Děti si nesmí s přístrojem hrát. Čištění a uživatelskou údržbu nesmí provádět děti, pokud nejsou starší než 8 let a pod dozorem.
4. Udržujte přístroj a jeho přívodní kabel mimo dosah dětí mladších 8 let.
5. Používejte pouze kuchyňské náčiní vhodné pro použití v mikrovlnné troubě.
6. Trouba by měla být pravidelně čištěna a jakékoliv zbytky jídla musí být odstraněny.
7. Prostudujte si a dodržujte specifické: „OPATŘENÍ PRO ZABRÁNĚNÍ MOŽNÉHO VYSTAVENÍ SE NADMĚRNÉ MIKROVLNNÉ ENERGIÍ“.
8. Pokud ohříváte jídlo v plastových nebo papírových nádobách, troubu neustále kontrolujte s ohledem na možnost vznícení se.
9. Vychází-li z přístroje kouř, vypněte jej nebo jej odpojte od zdroje a držte dvířka zavřená, abyste zadusili veškeré plameny.
10. Jídlo nevařte příliš dlouho.
11. Vnitřní část trouby nepoužívejte pro účely skladování. Uvnitř trouby neskladujte žádné potraviny, jako např. chleba, sušenky atd.

12. Odstraňte drátky a kovová držadla z papíru nebo plastových nádob/sáčků, než je umístíte do trouby.

13. Tuto troubu instalujte nebo umísťujte pouze v souladu s poskytnutými instalačními pokyny.

14. Vejce ve skořápce a celá na tvrdo vařená vejce by neměla být v mikrovlnné troubě ohřívána, protože mohou explodovat, i po ukončení ohřívání v mikrovlnné troubě.

15. Tento přístroj je určen pro užívání v domácnosti a pro podobná použití, jako:

- oblasti kuchyněk pro zaměstnance v obchodech, kancelářích a jiném pracovním prostředí;
- farmy
- prostředí typu služby nocleh a snídaně

16. Pokud dojde k poškození přírodního kabelu, bude muset být vyměněn výrobcem, jeho servisním zástupcem nebo podobně kvalifikovanou osobou, aby se zabránilo jakémukoliv nebezpečí.

17. Spotřebič neskladujte a nepoužívejte venku.

18. Troubu nepoužívejte v blízkosti vody, ve vlhkém suterénu nebo blízko bazénu. 19. Teplota přístupného povrchu může být při provozu spotřebiče vysoká. Kabel ved'te mimo zahřívání povrch a nezakrývejte žádné ventilační otvory na troubě.

20. Nenechte kabel viset přes hranu stolu nebo pultu.

21. Neschopnost udržet troubu v čistém stavu by mohla vést ke zhoršení stavu povrchu, což by mohlo mít negativní dopad na životnost spotřebiče a případně způsobovat nebezpečné situace.

22. Obsah kojeneckých lahví a skleniček s jídlem pro děti je nutno promíchat či protřepat a před konzumací je nutno zkontrolovat teplotu, aby nedošlo k popálení. 23. Ohřívání nápojů v mikrovlnné troubě může mít za následek zpožděné erupční ohřívání, proto při manipulaci s nádobou buďte opatrní.

24. Spotřebič není určený pro použití osobami (včetně dětí) se sníženými fyzickými, sensorickými nebo mentálními schopnostmi nebo bez dostatečných zkušeností a znalostí, dokud nejsou pod dohledem osoby odpovědné za jejich bezpečnost.

25. Nedovolte dětem hrát si se spotřebičem.
26. Spotřebič nesmí být ovládán externím časovačem nebo samostatným dálkovým systémem.
27. Upozornění: Před výměnou žárovky se ujistěte, zda je spotřebič odpojený od síťové zástrčky.
28. Přístupné části se mohou během použití zahřívat. Udržujte děti mimo dosah spotřebiče. Nepoužívejte parní vysokotlaké čističe.
29. Nepoužívejte drsné čisticí prostředky nebo ostré škrabky k čištění dvířek mikrovlnné trouby, neboť mohou poškrábat povrch.
30. Během použití se spotřebič zahřívá. Nedotýkejte se ohřevného tělesa uvnitř trouby.
31. **VAROVÁNÍ:** Přístroj a jeho přístupné části jsou během použití horké. Je třeba dbát o to, aby se předešlo dotyku s horkými částmi. Děti mladší 8 let je třeba držet mimo přístroj, nejsou-li pod trvalým dozorem.
32. Mikrovlnná trouba musí být provozována s otevřenými ozdobnými dvířky (platí pro trouby s ozdobnými dvířky.)
33. Povrch úložné skříňky může být horký.

PEČLIVĚ PŘEČTĚTE A USCHOVEJTE PRO MOŽNOST BUDOUCÍHO NAHLÉDNUTÍ

Pro snížení rizika zranění osob Instalace uzemnění

NEBEZPEČÍ

Nebezpečí úrazu elektrickým proudem. Dotknutí se některých vnitřních součástí může způsobit zranění nebo smrt. Nikdy neprovádějte demontáž spotřebiče.

UPOZORNĚNÍ

Nebezpečí úrazu elektrickým proudem. Nesprávné použití uzemnění může mít za následek úraz elektrickým proudem. Nezapínejte spotřebič do zásuvky, dokud nebude správně nainstalován a uzemněn.

Tento spotřebič musí být uzemněn. V případě elektrického zkratu uzemnění snižuje riziko úrazu elektrickým proudem tím, že zajišťuje vodič pro odvedení elektrického proudu. Tento spotřebič je vybaven přívodním kabelem, který má uzemňovací vodič s uzemňovací zástrčkou. Zástrčka musí být zapojena do vývodu, který je řádně nainstalován a uzemněn. Konzultujte kvalifikovaného elektrikáře nebo servisního technika, pokud pokyny pro uzemnění zcela nechápete nebo pokud existují pochyby, zda je spotřebič řádně uzemněn. Pokud je nutno použít prodlužovací kabel, používejte pouze prodlužovací kabel s 3 vodiči.

1. Spotřebič je vybaven krátkým přívodním kabelem, aby se snížilo riziko vznikající z možného zamotání se do delšího přívodního kabelu nebo zakopnutí o něj.
2. Pokud se používá dlouhý přívodní kabel nebo prodlužovací kabel:
 - 1) Vyznačený elektrický výkon přívodního kabelu nebo prodlužovacího kabelu by měl být minimálně stejně velký, jako je elektrický výkon spotřebiče.
 - 2) Prodlužovací kabel musí být uzemněného typu s 3 vodiči.
 - 3) Dlouhý kabel musí být uložen tak, aby nevisel přes plochu pultu nebo stolu, kde by za něj mohly zatáhnout děti nebo kde by se o něj mohlo nechtěně zakopnout.

ČIŠTĚNÍ

Ujistěte se, že jste troubu odpojili od přívodu energie.

1. Po použití vnitřek trouby vyčistěte navlhčeným hadrem.
2. Příslušenství vyčistěte obvyklým způsobem v mýdlové vodě.
3. Pokud jsou znečištěné, rám dvířek, těsnění a sousední části musí být pečlivě vyčištěny vlhkým hadrem.
4. K čištění skla dvířek trouby nepoužívejte drsná odírající čisticí prostředky nebo ostré kovové škrabky, protože by mohly povrch poškrábat, což by mohlo vést k roztržení skla.
5. Rada k čištění---Pro snadnější čištění stěn dutiny přístroje, jichž se vařené jídlo může dotknout: dejte do mísy polovinu citronu, přidejte 300 ml (1/2 pinty) vody a 10 minut zahřívejte 100% mikrovlnným výkonem. Pak troubu vytřete měkkou suchou utěrkou.

KUCHYŇSKÉ NÁČINÍ

POZOR Nebezpečí zranění

Je nebezpečné, aby kdokoliv jiný než kompetentní osoba prováděl jakýkoliv servis nebo opravu, která vyžaduje sejmutí krytu, který poskytuje ochranu proti vystavení se mikrovlnné energii.

Materiály, které můžete používat v mikrovlnné troubě

Mohou existovat některé nekovové kuchyňské potřeby, které nejsou bezpečné pro používání v mikrovlnné troubě. Pokud máte jakékoliv pochybnosti, příslušné potřeby můžete otestovat na základě níže uvedeného postupu.

Test kuchyňského náčiní:

1. Naplňte nádobu pro použití v mikrovlnné troubě 1 šálkem studené vody (250 ml) spolu s testovaným náčiním.
2. Vařte na maximální výkon 1 minut.
3. Opatrně si sáhněte na testované náčiní. Pokud je teplé, nepoužívejte jej pro vaření v mikrovlnné troubě.
4. **Nepřekračujte dobu vaření v délce 1 minuty.**

Kuchyňské náčiní	Poznámky
Hliníková fólie	Pouze odstínění. Malé hladké kusy je možno použít pro zakrytí tenkých plátků masa nebo drůbeže, aby se zabránilo převaření. Může docházet k jiskření, pokud je fólie příliš blízko ke stěnám trouby. Fólie by měla být minimálně 1 palec (2,5 cm) od stěny trouby.
Nádoba na smažení	Postupujte podle pokynů výrobce. Dno nádoby na smažení musí být minimálně 3/16 palce (5 mm) nad otočným kruhem. Nesprávné používání může způsobit prasknutí otočného kruhu.
Stolní nádobí	Pouze nádobí bezpečné pro používání v mikrovlnné troubě. Postupujte podle pokynů výrobce. Nepoužívejte prasklé nebo oprýskané nádobí.
Sklenice	Vždy sundejte víčko. Používejte pouze pro ohřívání jídla. Většina sklenic není tepelně odolná a může prasknout.
Skleněné nádoby	Pouze tepelně odolné skleněné nádoby do trouby. Ujistěte se, že nemají žádné kovové prvky. Nepoužívejte prasklé nebo oprýskané nádobí.
Sáčky pro vaření v troubě	Postupujte podle pokynů výrobce. Nezavírat kovovou sponkou. Profíznout otvory, aby mohla odcházet pára.
Papírové talíře a šálky	Používat pouze pro krátkodobé vaření/ohřívání. Nenechávat při vaření bez dohledu.
Papírové ubrousky	Používat pro zakrytí jídla při ohřívání a pro absorbování tuku. Používat pod dohledem a pouze pro krátkodobé vaření.
Pergamenový papír	Používat pro přikrytí za účelem zabránění vystříkávání nebo jako obal při vaření v páře.

Materiály, které můžete používat v mikrovlnné troubě

Kuchyňské náčiní	Poznámky
Plast	Pouze nádobí bezpečné pro používání v mikrovlnné troubě. Postupujte podle pokynů výrobce. Plast by měl být označen jako „Bezpečný pro použití v mikrovlnné troubě“. Některé plastové nádoby měknou, když se jídlo uvnitř ohřívá. „Varné sáčky“ a pevně uzavřené plastové sáčky by měly být rozříznuty, propíchnuty nebo otevřeny dle pokynů na obalu.
Plastová fólie	Pouze nádobí bezpečné pro používání v mikrovlnné troubě. Používat pro zakrývání jídla při vaření pro uchování vlhkosti. Nedovolte, aby se plastová fólie dotýkala jídla.
Teploměry	Pouze teploměry bezpečné pro použití v mikrovlnné troubě (teploměry na maso a cukrovinky).
Voskový papír	Používat pro přikrytí za účelem zabránění vystříkávání a udržení vlhkosti.
Hliníkový podnos	Může způsobovat jiskření. Jídlo přemístěte do nádoby bezpečné pro použití v mikrovlnné troubě.
Potravinový karton s kovovým držadlem	Může způsobovat jiskření. Jídlo přemístěte do nádoby bezpečné pro použití v mikrovlnné troubě.
Kovové potřeby nebo potřeby s kovovými částmi	Kov odstiňuje jídlo před mikrovlnnou energií. Kovové části mohou způsobit jiskření.
Kovové svorky	Mohou způsobit jiskření a otevřený oheň v troubě.
Papírové sáčky	Mohou způsobit požár v mikrovlnné troubě.
Pórovitý plast	Pórovitý plast se může rozpustit nebo kontaminovat tekutinu uvnitř, pokud bude vystaven vysoké teplotě.
Dřevo	Dřevo se používáním v mikrovlnné troubě vysuší a může se štípat nebo praskat

NASTAVENÍ VAŠÍ TROUBY

Názvy částí trouby a příslušenství

Vyjměte troubu a všechny materiály z lepenkové krabice a vnitřku trouby.

Vaše trouba je dodávána s následujícím příslušenstvím:

Smaltovaný podnos 1

Jednotka otočného kruhu 1

Návod k obsluze 1

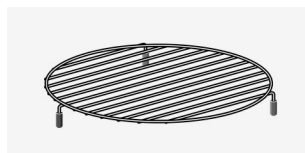
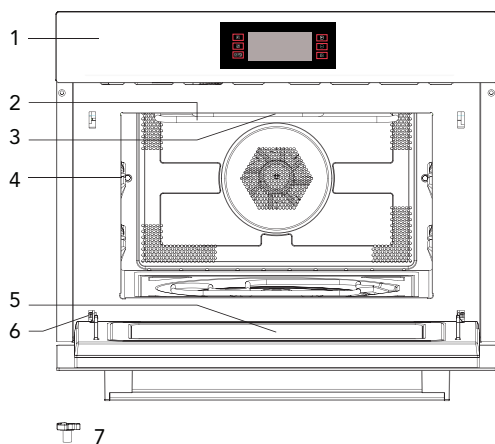

8

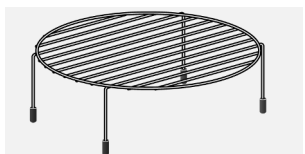

9

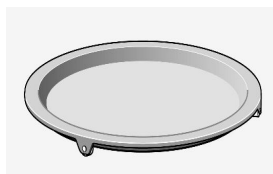

10

1. Ovládací panel
2. Těleso grilu
3. Osvětlení
4. Pozice zasunutí
5. Skleněná dvířka
6. Závěs
7. Hnací hřídel

8. Krátký grilovací rošt
9. Dlouhý grilovací rošt
10. Grilovací pánev

Instalace otočného kruhu

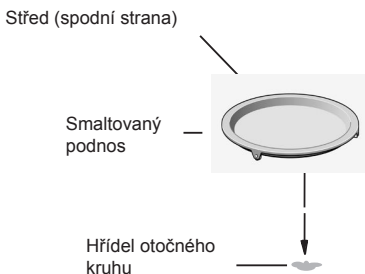

- Smaltovaný podnos nikdy neumíšťujte obráceně. Smaltovanému podnosu by nikdy nic nemělo bránit v otáčení.
- Při vaření se vždy musí používat smaltovaný podnos.
- Veškeré jídlo a nádoby s jídlem se při vaření vždy umísťují na smaltovaný podnos.
- Pokud dojde k prasknutí nebo rozbití smaltovaného podnosu, kontaktujte nejbližší autorizované servisní středisko.

Důležité informace o instalaci

- Tento spotřebič není určený pro komerční využití.
- Dbejte instalačních pokynů a dbejte na to, že spotřebič smí instalovat pouze kvalifikovaný technik.
- Spotřebič je vybavený zástrčkou a smí být připojený pouze k správně instalované a uzemněné síťové zásuvce.
- V případě potřeby nové zásuvky smí instalaci a připojení kabelu provádět pouze kvalifikovaný technik. Pokud po instalaci není zástrčka přístupná, musíte instalovat odpojovací zařízení s odstupem kontaktů při vypnutí nejméně 3 mm.
- Nepoužívejte adaptéry, mnohonásobné zásuvky ani prodlužovací kabely. Přetížení může způsobit požár.

Přístupný povrch může být při provozu horký.



Umístění

- Upozornění! Nedemontujte spotřebič. Dotek vnitřních komponentů může způsobit zasažení elektrickým proudem nebo smrt.
- Postavte mikrovlnnou troubu na pevný, rovný povrch.
- Ujistěte se, zda je kolem mikrovlnné trouby dostatečný prostor pro větrání. Ze zadní a boční strany nechte nejméně 10 cm volného místa.
- Nezakrývejte větrací otvory.
- Nastavitelné nožičky nedemontujte.
- Nestavte mikrovlnnou troubu do blízkosti zdroje tepla.
- Vysílací a přijímačí přístroje jako jsou TV a rádio mohou mít vliv na provoz mikrovlnné trouby.

Instalační rozměry

Ventilační otvor vzadu,
min. 250 cm²

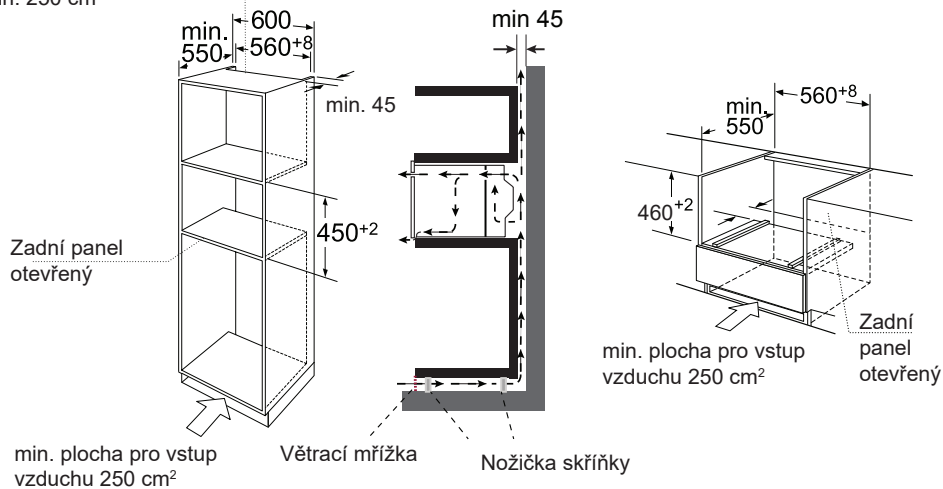

Poznámka: nad troubou by měl být volný prostor.

Vestavba

• Nepřenášejte spotřebič za madlo dvířek. Madlo se může zlomit.

1. Opatrně zatlačte mikrovlnnou troubu do skříňky, ujistěte se, zda je uprostřed.
2. Otevřete dvířka a připevněte mikrovlnnou troubu pomocí dodaných šroubů.

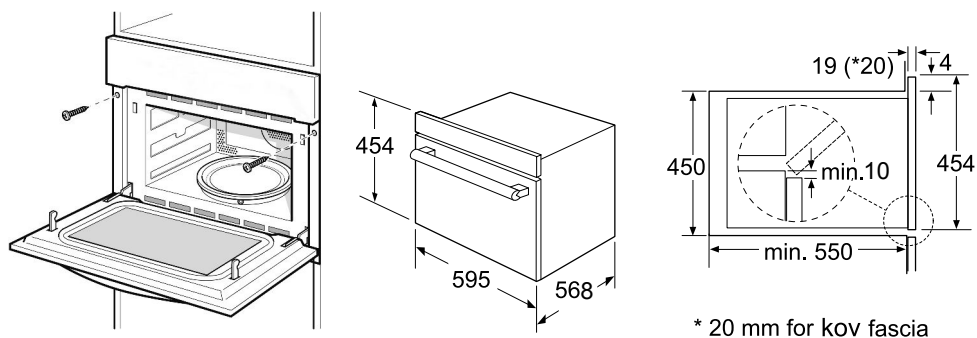

Vložení otočného talíře

1. Zkontrolujte pozici hřídele.

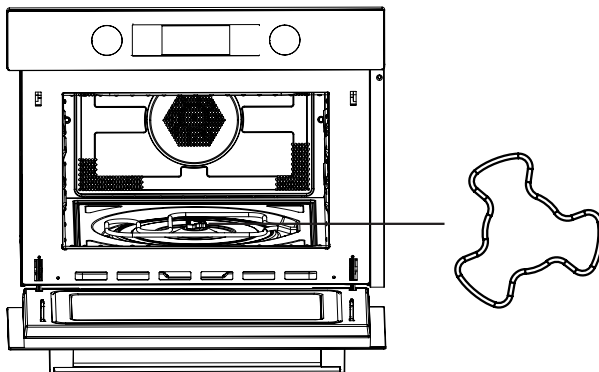

2. Nastavte úhel podnosu, hnací díl by měl směřovat na hnací hřídel.

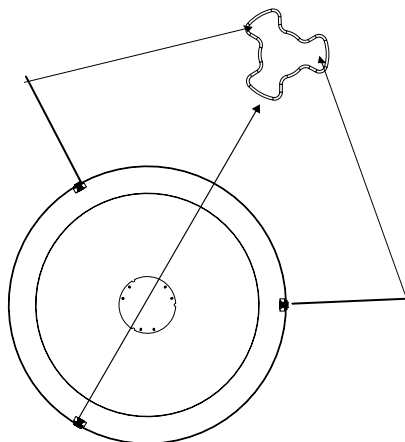

3. Položte podnos na hřídel a doladte pozici.

Obsluha

Ovládací panel a funkce

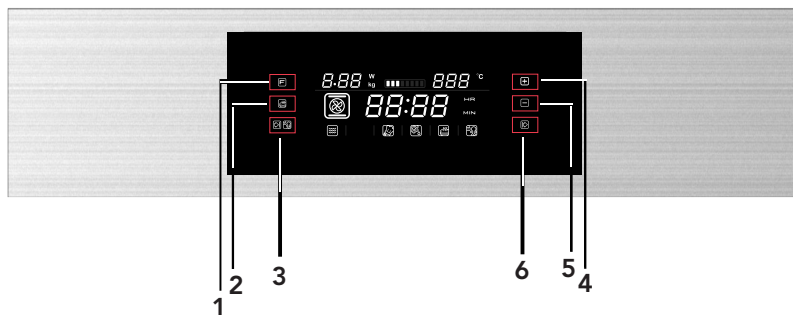















- 1) Tlačítko výkonu/hmotnosti
- 2) Tlačítko rychlého předhřevu
- 3) Tlačítko zrušení/dětského zámku
- 4) Tlačítko nastavení
- 5) Tlačítko nastavení
- 6) Tlačítko Start/Pauza

Tabulka níže zobrazuje volby výkonu a pro které potraviny jsou vhodné.

Výkon	Pokrmý
900 W	- Vaření vody, ohřev - Pečení kuřete, ryb, zeleniny
700 W	- Ohřev - Vaření hub, měkkýšů - Vaření pokrmů obsahujících vejce a sýr
450 W	- Vaření rýže, polévek
300 W	- Rozmrazování - Rozpouštění másla a čokolády
100 W	- Rozmrazování jemných pokrmů - Rozmrazování pokrmů nepravidelných tvarů - Ohřátí zmrzliny - Kynutí těsta

Funkce

Funkce		Režim	
	Mikrovlny		Mikrovlny Použijte funkci mikrovln k vaření a ohřevu zeleniny, bramborů, rýže, ryb a masa.
	Ohřev		Horký vzduch S horkým vzduchem můžete připravovat pokrmy stejným způsobem jako v klasické troubě. Mikrovlny se neaktivují. Před vložením pokrmů troubu předhřejte.
			Gril s ventilátorem Použijte tuto funkci k rovnoměrnému pečení jídel s zároveň k zapečení.
			Gril Gril je vhodný pro přípravu kusů masa a ryb.



Funkce		Režim	
	Ohřev		Horký vzduch + spodní ohřev Použijte tuto funkci k pečení velkých kusů masa, pizzy, apod.
			Oboustranné grilování Použijte tuto funkci k pečení velkých kusů masa, pizzy, apod.
	Kombinace		Horký vzduch Mikrovlny + Horký vzduch Použijte tuto funkci k rychlému pečení jídel.
			Gril s ventilátorem Mikrovlny + Gril s ventilátorem
			Gril Mikrovlny + Gril Použijte tuto funkci pro rychlou přípravu jídel a současně pro přidání hnědé kůrky. Mikrovlny a gril se aktivují najednou. Mikrovlny vaří a gril opéká.
			Horký vzduch + spodní ohřev Použijte tuto funkci k pečení velkých kusů masa, pizzy, apod.
			Oboustranné grilování Použijte tuto funkci k pečení velkých kusů masa, pizzy, apod.
	Automatické programy		P01 - P13 Programy automatické přípravy
	Rozmrazování		d01 + d02 Rozmrazování

POKYNY K POUŽITÍ

Tato mikrovlnná trouba využívá moderní elektronické ovládání k nastavení parametrů přípravy podle vašich požadavků.







1. Nastavení hodin

Když je mikrovlnná trouba připojena ke zdroji energie, na displeji bliká „00:00“ a zazní jeden signál.

- 1) Tlačítka „“ nebo „“ nastavte čas (mezi 00:00 a 23:59.)
- 2) Po nastavení přesného času stiskněte „“. Hodiny jsou nastavené.

Poznámka: po zapnutí trouby se na displeji zobrazí „00:00“. Pokud nestisknete „“, hodiny se potvrdí po 3 sekundách.

2. Mikrovlnné vaření

- 1) Stisknutím tlačítka „“ aktivujete funkci mikrovln. Na displeji bliká „900“ a zobrazí se ikona mikrovln, na displeji se zobrazí „1:00“.
- 2) Tlačítka „“ nebo „“ nastavte výkon mikrovln (900, 700, 450, 300, 100), stisknutím tlačítka „“ potvrďte výkon a zadejte čas přípravy.
- 3) Tlačítka „“ nebo „“ nastavte trvání přípravy. Pokud je výkon 900 W, maximální doba přípravy je 30 minut a u ostatních úrovní výkonů je 90 minut.
- 4) Stisknutím tlačítka „“ zahajte vaření.









Poznámka: kroky zobrazení nastavení doby jsou následující:

0—1 min:	1 sekunda
1—5 min:	10 sekund
5—15 min:	30 sekund
15—60 min:	1 minuta
60—90 min:	5 minut









Tabulka výkonu mikrovln

Zobrazení	900 W	700 W	450 W	300 W	100 W
-----------	-------	-------	-------	-------	-------









3. Grilování

- 1) Stisknutím tlačítka „“ aktivujete funkci mikrovln. Na displeji bliká v zobrazení času „900“ a zobrazí se ikona mikrovln, zobrazí se „1:00“. Stiskněte pětkrát tlačítko „“ k aktivaci funkce grilu.
- 2) Když se zobrazí „“ a vstoupíte do režimu grilu, bude blikat úroveň grilu 3, zobrazí se počáteční doba „10:00“.
- 3) Tlačítka „“ nebo „“ nastavte výkon (v rozsahu od 1, 2, 3, minimální úroveň je 1, maximální 3.)
Stisknutím „“ potvrďte výkon a aktivujte nastavení doby přípravy.
- 4) Tlačítka „“ nebo „“ zvolte dobu přípravy s grilem. Maximální doba je 90 minut.
- 5) Stisknutím tlačítka „“ zahajte pečení.









4. Konvekční pečení

- 1) Stisknutím tlačítka „“ aktivujete funkci mikrovln. Na displeji bliká „900“ a zobrazí se ikona mikrovln, zobrazí se „1:00“. Stiskněte dvakrát tlačítko „“ pro aktivaci funkce konvekce.
- 2) Pokud svítí „“, je zvolený konvekční režim, bliká počáteční teplota 180 °C, zobrazí se počáteční čas „10:00“.
- 3) Tlačítka „“ nebo „“ zvolte teplotu. Teplotu lze nastavit od 50 do 230 stupňů. Nastavitelné teploty jsou 50, 100, 105, 110, 115, 120, 125, 130, 135, 140, 145, 150, 155, 160, 165, 170, 175, 180, 185, 190, 195, 200, 205, 210, 215, 220, 225, 230.
Stisknutím „“ potvrďte teplotu a aktivujte režim nastavení času.
- 4) Tlačítka „“ nebo „“ nastavte dobu pečení. Maximální doba je 5 hodin.
- 5) Stisknutím „“ zahajte pečení.

5. Grilu s ventilátorem

- 1) Stisknutím tlačítka „“ aktivujte funkci mikrovln. Na displeji bliká „900“ a zobrazí se ikona mikrovln, zobrazí se „1:00“. Stiskněte třikrát tlačítko „“ k aktivaci funkce grilu s ventilátorem.
- 2) Když se rozsvítí „“, je aktivní režim grilu s ventilátorem. Počáteční teplota 180 °C bliká, zobrazí se počáteční doba přípravy „10:00“.
- 3) Tlačítka „“ nebo „“ zvolte teplotu v rozsahu od 100 do 230 stupňů. Dostupná nastavení teplot jsou 100, 105, 110, 115, 120, 125, 130, 135, 140, 145, 150, 155, 160, 165, 170, 175, 180, 185, 190, 195, 200, 205, 210, 215, 220, 225, 230.
Stisknutím „“ potvrďte teplotu a aktivujte režim nastavení doby pečení.
- 4) Tlačítka „“ nebo „“ nastavte dobu pečení. Maximální čas je 5 hodin.
- 5) Stisknutím „“ zahajte pečení.





6. Konvekce + spodní ohřev

- 1) Stisknutím tlačítka „“ aktivujte funkci mikrovln. „900“ na displeji bliká a zobrazí se ikona mikrovln, zobrazí se „1:00“. Stiskněte čtyřikrát „“ k aktivaci funkce konvekce + spodního ohřevu.
- 2) Když se rozsvítí „“, je aktivní funkce konvekce + spodního ohřevu. Bliká počáteční teplota 180 °C, zobrazí se počáteční doba „10:00“.
- 3) Tlačítka „“ nebo „“ zvolte teplotu v rozsahu od 100 do 230 stupňů. Dostupná nastavení teplot jsou 100, 105, 110, 115, 120, 125, 130, 135, 140, 145, 150, 155, 160, 165, 170, 175, 180, 185, 190, 195, 200, 205, 210, 215, 220, 225, 230.
Stisknutím „“ potvrďte teplotu a aktivujte režim nastavení doby pečení.
- 4) Tlačítka „“ nebo „“ nastavte dobu pečení. Maximální doba je 5 hodin.
- 5) Stisknutím „“ zahajte pečení.

7. Dvojitý gril

- 1) Stisknutím tlačítka „“ aktivujte funkci mikrovln.











Na displeji bliká „900“ a zobrazí se ikona mikrovln, zobrazí se „1:00“. Stiskněte šestkrát „“ k aktivaci funkce dvojitého grilu.

- 2) Když svítí „“, je aktivní funkce dvojitého grilu. Zobrazí se počáteční čas „10:00“.
- 3) Tlačítka „“ nebo „“ nastavte dobu pečení. Maximální doba je 90 minut.
- 4) Stisknutím „“ zahajte pečení.

8. Mikrovlny + gril

- 1) Stisknutím tlačítka „“ aktivujte funkci mikrovln.











Na displeji bliká „900“ a zobrazí se ikona mikrovln, zobrazí se „1:00“. Stiskněte pětkrát „“ k aktivaci funkce mikrovln + grilu.

- 2) Když blikají „“ a „“, je aktivní režim mikrovlny + gril. Bliká počáteční nastavení výkonu „3“, zobrazí se počáteční doba pečení „10:00“.
- 3) Tlačítka „“ nebo „“ nastavte výkon mikrovln (v rozsahu od 1, 2, 3, minimum je 1, maximum je úroveň 3). Stisknutím „“ potvrďte výkon a aktivujte režim nastavení výkonu mikrovln.
- 4) Tlačítka „“ nebo „“ nastavte výkon mikrovln 700 W, 450 W, 300 W a 100 W. Stisknutím „“ potvrďte výkon mikrovln a aktivujte režim nastavení doby pečení.
- 5) Tlačítka „“ nebo „“ nastavte čas. Maximální čas je 90 minut.
- 6) Stisknutím „“ zahajte pečení.

9. Mikrovlny + konvekce

- 1) Stisknutím tlačítka „“ aktivujte funkci mikrovln.











Na displeji bliká „900“ a zobrazí se ikona mikrovln, zobrazí se „1:00“. Stiskněte sedmkrát „“ k aktivaci funkce mikrovlny + konvekce.

- 2) Když blikají kontrolky „“ a „“, je aktivní režim mikrovlny + konvekce, Bliká počáteční teplota 180 °C. Zobrazí se počáteční doba pečení „10:00“.
- 3) Tlačítka „“ nebo „“ nastavte teplotu v rozsahu od 50 do 230 °C. Dostupná nastavení teploty jsou 50, 100, 105, 110, 115, 120, 125, 130, 135, 140, 145, 150, 155, 160, 165, 170, 175, 180, 185, 190, 195, 200, 205, 210, 215, 220, 225, 230. Stisknutím „“ potvrďte teplotu a aktivujte režim nastavení výkonu mikrovln.
- 4) Tlačítka „“ nebo „“ nastavte výkon mikrovln 700 W, 450 W, 300 W a 100 W. Stisknutím „“ potvrďte výkon mikrovln a aktivujte režim nastavení času pečení.
- 5) Tlačítka „“ nebo „“ nastavte dobu pečení. Maximální čas je 90 minut.
- 6) Stisknutím „“ zahajte pečení.

10. Mikrovlny + gril s ventilátorem







- 1) Stisknutím tlačítka „“ aktivujte funkci mikrovln.



Na displeji bliká „900“ a zobrazí se ikona mikrovln, zobrazí se „1:00“. Stiskněte osmkrát tlačítko „“ k aktivaci funkce mikrovlny + gril s ventilátorem.





- 2) Když kontrolky „“ a „“ blikají, je aktivní režim mikrovlny + gril s ventilátorem. Bliká počáteční teplota 180 °C. Zobrazí se počáteční čas „10:00“.
- 3) Tlačítka „“ nebo „“ nastavte teplotu v rozsahu od 100 až 230 °C. Dostupná nastavení teploty jsou 100, 105, 110, 115, 120, 125, 130, 135, 140, 145, 150, 155, 160, 165, 170, 175, 180, 185, 190, 195, 200, 205, 210, 215, 220, 225, 230. Stisknutím „“ potvrďte teplotu a aktivujte režim nastavení výkonu mikrovln.
- 4) Tlačítka „“ nebo „“ nastavte nastavte výkon mikrovln 700 W, 450 W, 300 W a 100 W. Stisknutím „“ potvrďte výkon mikrovln a aktivujte režim nastavení doby pečení.
- 5) Tlačítka „“ nebo „“ nastavte dobu pečení. Maximální čas je 90 minut.
- 6) Stisknutím „“ zahajte pečení.

11. Mikrovlny + spodní gril + konvekce

- 1) Stisknutím tlačítka „“ aktivujte funkci mikrovln.









Na displeji bliká „900“ a zobrazí se ikona mikrovln, zobrazí se „1:00“. Stiskněte devětkrát „“ k aktivaci režimu mikrovlny + spodní gril + konvekce.
- 2) Když kontrolky „“ a „“ blikají, je aktivní režim mikrovlny + spodní gril, Bliká počáteční teplota 180 °C. Zobrazí se počáteční čas pečení „10:00“.
- 3) Tlačítka „“ nebo „“ nastavte teplotu v rozsahu 100 až 230 °C. Dostupná nastavená teploty jsou 100, 105, 110, 115, 120, 125, 130, 135, 140, 145, 150, 155, 160, 165, 170, 175, 180, 185, 190, 195, 200, 205, 210, 215, 220, 225, 230. Stisknutím „“ potvrďte teplotu a aktivujte režim nastavení výkonu mikrovln.

Stisknutím „“ nebo „“ nastavte výkon mikrovln 700 W, 450 W, 300 W a 100 W.

Stisknutím „“ potvrďte výkon mikrovln a aktivujte režim nastavení doby pečení.
- 4) Tlačítka „“ nebo „“ nastavte dobu pečení. Maximální čas je 90 minut.
- 5) Stisknutím „“ zahajte pečení.

12. Mikrovlny + dvojitý gril







- 1) Stisknutím tlačítka „“ aktivujte funkci mikrovln.

Na displeji bliká „900“ a zobrazí se ikona mikrovln, zobrazí se „1:00“. Stiskněte jedenáctkrát „“ k aktivaci funkce mikrovlny + dvojitý gril.
- 2) Když kontrolky „“ a „“ blikají, je aktivní režim mikrovlny + dvojitý gril. Zobrazí se počáteční čas „10:00“. Bliká počáteční výkon 300.
- 3) Tlačítka „“ nebo „“ nastavte výkon mikrovln 700 W, 450 W, 300 W a 100 W. Stisknutím „“ potvrďte výkon mikrovln a aktivujte režim nastavení doby pečení.
- 4) Tlačítka „“ nebo „“ nastavte dobu pečení. Maximální čas je 90 minut.
- 5) Stisknutím „“ zahajte pečení.

13. Automatické pečení

- 1) Stisknutím tlačítka „“ aktivujte funkci mikrovln.

Na displeji bliká „900“ a zobrazí se ikona mikrovln, zobrazí se „1:00“. Stiskněte třináctkrát „“ k aktivaci funkce automatického pečení.







- 2) Když kontrolka „“ svítí, je aktivní režim automatického pečení. Bliká počáteční menu „P01“. Na displeji se zobrazí čas, hmotnost, první číslice automatického programu.
- 3) Tlačítka „“ nebo „“ zvolte automatické menu. „P01“, „P02“.... „P13“.
- 4) Stisknutím „“ potvrďte automatické menu a aktivujte režim nastavení hmotnosti.
- 5) Tlačítka „“ nebo „“ nastavte hmotnost menu.
- 6) Stisknutím „“ zahajte pečení.

- Pokud je automatické menu s předhřevem, po dosažení teploty předhřevu otevřete dvířka a do trouby vložte pokrm. K zahájení pečení musíte stisknout „“.

14. Automatické rozmrazování

- 1) Stisknutím tlačítka „“ aktivujte funkci mikrovln.

Na displeji bliká „900“ a zobrazí se ikona mikrovln, zobrazí se „1:00“. Stiskněte dvanáctkrát „“ k aktivaci funkce automatického rozmrazování.

- 2) Když svítí „“, je aktivní režim automatického rozmrazování. Bliká počáteční menu „d01“. Na displeji se zobrazí čas, hmotnost, první číslice automatického programu.
- 3) Tlačítka „“ nebo „“ zvolte typ automatického rozmrazování. Zobrazí se „d01“, „d02“.
- 4) Stisknutím „“ potvrďte typ automatického rozmrazování a aktivujte režim nastavení hmotnosti.
- 5) Tlačítka „“ nebo „“ nastavte hmotnost menu.
- 6) Stisknutím „“ zahajte pečení.





- Stiskněte „“ k pokračování v rozmrazování po obrácení pokrmu.

Program	Kategorie	Položka
d01 (rozmrazování)**	Maso, drůbež a ryby	Pokud uslyšíte akustický signál, trouba se vypnula. Otočte pokrm a stisknutím tlačítka start/pauza pokračujte v programu rozmrazování.
d02 (rozmrazování)**	Chléb, koláč a ovoce	
P01**	Zelenina	Čerstvá zelenina
P02**	Přílohy	Brambory - oloupané/vařené
P03*	Přílohy	Brambory - pečené Pokud uslyšíte akustický signál, otočte pokrm. Mikrovlnná trouba automaticky spustí následující fázi.
P04	Drůbež/Ryby	Kousky kuřete/Ryby Pokud uslyšíte akustický signál, otočte pokrm. Mikrovlnná trouba automaticky spustí následující fázi.
P05*	Pečivo	Koláč
P06*	Pečivo	Jablkový koláč
P07*	Pečivo	Slaný koláč
P08**	Ohřev	Nápoj/polévka
P09**	Ohřev	Jídlo na talíři
P10**	Ohřev	Omáčka/dušení/hotové jídlo
P11*	Rychlé	Mražená pizza
P12*	Rychlé	Hranolky z trouby Pokud uslyšíte akustický signál, otočte pokrm. Mikrovlnná trouba automaticky spustí následující fázi.
P13*	Rychlé	Mražené - lasagne

15. Funkce předhřevu

Funkci předhřevu můžete aktivovat po volbě funkcí:



Konvekce, gril s ventilátorem, spodní ohřev-konvekce, MW-konvekce, MW-gril s ventilátorem a mikrovlny se spodním ohřevem a konvekcí.

- 1) Stiskněte tlačítko „“. Na displeji se zobrazí ikona předhřevu.
- 2) Stisknutím tlačítka „“ spustíte předhřev. Předhřev můžete zastavit otevřením dvířek trouby nebo stisknutím tlačítka „“.
- 3) Po dosažení nastavené teploty uslyšíte tři akustické signály a ikona předhřevu bude blikat.
Pokud nestisknete „“ k zahájení pečení, po 2 hodinách zazní jednou bzučák a vrátí se do pohotovostního režimu.
- 4) Když je dosažena teplota předhřevu, vložte pokrm do trouby a stiskněte „“ k pečení, symbol předhřevu zhasne.

Poznámka: Funkce předhřevu funguje pouze pokud máte zvolený jeden z výše uvedených režimů. Během předhřevu je funkce mikrovln vypnutá.

16. Dětský zámek

Uzamčení: ve fázi čekání stiskněte najednou „ “ na 3 sekundy, zazní „dlouhý“ akustický signál oznamující aktivaci dětského zámku a rozsvítí se kontrolka „“.

Odemčení: v uzamčeném stavu stiskněte a podržte najednou „ “ na 3 sekundy, zazní dlouhý akustický signál potvrzující deaktivaci zámku a kontrolka „“ zhasne.

17. Specifikace zobrazení

- 1) Pokud otevřete dvířka během pečení, musíte stisknout „“ k pokračování v pečení.
- 2) Při každém otevření dvířek se rozsvítí osvětlení trouby.
- 3) Po dopečení osvětlení zhasne.
- 4) Pokud je trouba v režimu nastavení nebo pozastavení, včetně automatického menu a programu rozmrazování a neuskutečníte žádnou činnost 5 minut, přepne se do vypnutého stavu.
- 5) Pokud při nastavování trouby neuskutečníte žádnou činnost do 10 sekund, nastavení se potvrdí automaticky.

ODSTRAŇOVÁNÍ ZÁVAD

Pokud budete provádět odstraňování závad, před vyhledáním pomoci nejprve proveďte následující kontroly.

Normální situace	
Mikrovlnná trouba narušuje příjem TV.	Příjem rozhlasu a televize může být při provozu mikrovlnné trouby narušen. Je to podobné, jako v případě interference s malými elektrickými spotřebiči, jako např. mixér, vysavač a elektrický větrák. Je to normální.
Tlumené světlo trouby.	Při chlazení mikrovlnné trouby na nízký výkon může být světlo trouby tlumené. Je to normální.
Pára hromadí se na dveřích, horkých vzduch vycházející z ventilačních otvorů.	Při vaření se v jídle může vytvářet pára. Většina páry odejde z trouby ventilačními otvory. Určitá část páry se však může soustředit na chladném místě, jako například na dveřích trouby. Je to normální.
Trouba byla náhodou spuštěna bez jídla.	Je zakázáno používat jednotku bez jídla. Je to velmi nebezpečné.

Problém	Možná příčina	Odstranění
Troubu nelze zapnout.	(1) Přívodní kabel není pevně zapojen.	Kabel odpojte. Potom znovu zapojte po 10 sekundách
	(2) Spálená pojistka nebo jistič.	Vyměňte pojistku nebo znovu nastavte jistič (opravují odborníci z naší společnosti)
	(3) Problém se zásuvkou.	Vyzkoušejte zásuvku s jiným elektrickým spotřebičem.
Trouba nehřeje	(4) Dveře nejsou dobře zavřeny.	Dveře dobře zavřete.
Skleněný otočný talíř vydává při provozu mikrovlnné trouby hluk.	(5) Špinavé opěry válečků nebo spodní část trouby.	Viz „Údržba mikrovlnné trouby“ pro vyčištění špinavých částí.

ASISTENČNÍ SLUŽBA ZÁKAZNÍKŮM

Pokud nemůžete zjistit příčinu provozní anomálie: spotřebič vypněte (nevyvíjejte hrubo sílu) a zkontaktujte Asistenční službu.

VÝROBNÍ ČÍSLO VÝROBKU. Kde je možno jej najít?

Je důležité, abyste sdělili Asistenční službě kód vašeho výrobku a jeho výrobní číslo (kód o 16 znacích, který začíná číslem 3). Toto číslo je možno najít na záručním listu nebo na štítku s údaji umístěném na spotřebiči.

Tim se vyvarujete zbytečných návštěv u technika, a tudíž (což je důležitější) ušetříte příslušné náklady na konzultace techniků.

Informace pro uživatele k likvidaci elektrických a elektronických zařízení (domácnosti)



Tento symbol na produktech anebo v průvodních dokumentech znamená, že použité elektrické a elektronické výrobky nesmí být přidány do běžného komunálního odpadu.

Ke správné likvidaci, obnově a recyklaci doručte tyto výrobky na určená sběrná místa, kde budou přijata zdarma. Alternativně v některých zemích můžete vrátit své výrobky místnímu prodejci při koupi ekvivalentního nového produktu.

Správnou likvidací tohoto produktu pomůžete zachovat cenné přírodní zdroje a napomáháte prevenci potenciálních negativních dopadů na životní prostředí a lidské zdraví, což by mohly být důsledky nesprávné likvidace odpadů. Pro získání informací o likvidaci a recyklaci tohoto spotřebiče se prosím obraťte na společnost Elektrowin a.s. tel. 241 091 843 nebo www.elektrowin.cz, kde naleznete i seznam míst zpětného odběru.

Při nesprávné likvidaci tohoto druhu odpadu mohou být v souladu s národními předpisy uděleny pokuty.

Pro podnikové uživatele v zemích Evropské unie

Chcete-li likvidovat elektrická a elektronická zařízení, vyžádejte si potřebné informace od svého prodejce nebo dodavatele.

Informace k likvidaci v ostatních zemích mimo Evropskou unii

Tento symbol je platný jen v Evropské unii.

Chcete-li tento výrobek zlikvidovat, vyžádejte si potřebné informace o správném způsobu likvidace od místních úřadů nebo od svého prodejce.

Forno Microondas
MANUAL DE INSTRUÇÕES

MODELO:HMC440TVX

Leia atentamente este manual de instruções de utilização antes de utilizar o seu forno microondas, e guarde-o cuidadosamente e à mão, para o poder consultar quando necessário. Se seguir as instruções contidas neste manual, o seu forno prestar-lhe-á muitos anos de bom serviço.

GUARDE ESTE MANUAL DE INSTRUÇÕES CUIDADOSAMENTE

PRECAUÇÕES PARA EVITAR UMA POSSÍVEL EXPOSIÇÃO EXCESSIVA À ENERGIA DAS MICROONDAS

(a) Nunca tente colocar este forno em funcionamento com a porta aberta, pois, se o fizer, ficará exposto à energia das microondas. Nunca parta nem altere os fechos de segurança do forno.

(b) Nunca coloque um objecto entre a parte da frente do microondas e a porta, nem nunca deixe acumular resíduos de sujidade ou de produtos de limpeza nas superfícies de vedação.

(c) AVISO: Se a porta ou a vedação da porta estiverem danificadas, o microondas não pode ser utilizado até à sua reparação por uma pessoa competente.

ATENÇÃO

Se o aparelho não for mantido em bom estado de conservação e de limpeza, a sua superfície poderá degradar-se, reduzindo o tempo de vida útil do aparelho e provocando situações de perigo.

Dados Técnicos

Modelo	HMC440TVX
Tensão nominal:	230 V ~ 50 Hz
Potência absorvida nominal (microondas):	1650 W
Potência de saída nominal (microondas):	900 W
Potência absorvida nominal (grelhador):	1750 W
Potência absorvida nominal (Cozinhar em Modo Duplo Grill):	2300W
Potência absorvida nominal (Micro-ondas + Cozinhar em Modo Duplo Grill):	3350 W
Potência absorvida nominal (convecção):	1750 W
Volume do forno:	44 L
Diâmetro do prato rotativo:	Ø 360 mm
Dimensões externas:	595 x 568 x 454 mm
Peso líquido:	Aprox. 36 kg

INSTRUÇÕES DE SEGURANÇA IMPORTANTES

AVISO

Para reduzir os riscos de incêndio, choque eléctrico, lesões pessoais ou exposição excessiva a energia das microondas, ao utilizar este aparelho, respeite as precauções básicas, incluindo:

1. Aviso: Nunca aqueça líquidos ou outros alimentos similares em recipientes fechados, pois, se o fizer, os referidos recipientes poderão explodir.
2. Aviso: É perigoso para qualquer pessoa, para além do pessoal competente, proceder à remoção da tampa de protecção contra a energia das microondas.
3. Esta aplicação pode ser utilizada por crianças com 8 anos ou mais e por pessoas com capacidades físicas, sensoriais ou mentais reduzidas ou com pouca experiência ou conhecimento se forem fornecidos com supervisão ou instruções acerca da utilização do aparelho de uma maneira segura e que tenham conhecimento dos riscos envolvidos. Crianças não devem brincar com o aparelho . A limpeza e a manutenção não deve ser feita por crianças, a menos que tenham 8 anos e que tenham supervisão.
4. Mantenha o aparelho e o seu cabo fora do alcance de crianças com menos de 8 anos.
5. Utilize exclusivamente recipientes e utensílios adequados para uma utilização em fornos microondas.
6. O forno deve ser limpo regularmente e deve ter sempre o cuidado de remover quaisquer restos de comida que fiquem depositados nele.
7. Leia atentamente as indicações do ponto "PRECAUÇÕES PARA EVITAR UMA POSSÍVEL EXPOSIÇÃO EXCESSIVA À ENERGIA DAS MICROONDAS" e siga-as à risca.

8. Sempre que aquecer alimentos em recipientes de plástico ou de papel, mantenha-se atento ao forno, pois os recipientes utilizados podem incendiar-se.
9. Se houver emissão de fumo, para ou desliga o aparelho e mantenha a porta fechada para abafar as chamas.
10. Nunca cozinhe demasiado os alimentos.
11. Nunca guarde objectos, ou o que quer que seja, no interior do forno. Nunca guarde alimentos, como, por exemplo, pão ou bolachas, no interior do forno.
12. Sempre que utilizar o forno para aquecer alimentos embrulhados em embalagens de papel ou de plástico que tenham fechos ou pegas de metal, retire esses fechos ou pegas antes de colocar esses recipientes no forno.
13. Este forno só pode ser instalado e localizado de acordo com as instruções de instalação fornecidas.
14. Nunca cozinhe ovos com casca nem aqueça ovos cozidos inteiros no forno microondas, pois corre o risco de eles explodirem depois de o forno se desligar.
15. Este aparelho destina-se a ser utilizado em casa e aplicações semelhantes, tais como:
 - áreas de cozinha para funcionários em lojas, escritórios e outros ambientes de trabalho;
 - casas de campo
 - ambientes do tipo hostel.
16. Se o cabo de alimentação de energia estiver danificado, e para evitar perigos, tem o mesmo de ser substituído pelo fabricante, por um centro de assistência técnica autorizado do mesmo ou por um técnico devidamente qualificado.
17. Nunca guarde este aparelho no exterior.
18. Nunca utilize este forno ao pé de água, numa cave húmida ou ao pé de uma piscina.

19. Durante a operação do forno, as suas paredes e demais superfícies podem aquecer bastante. De facto, as superfícies deste forno podem aquecer bastante durante a sua utilização. Mantenha o cabo de alimentação do forno afastado das superfícies quentes, e, além disso, certifique-se sempre que de nunca tapa as aberturas de ventilação do forno.
20. Nunca deixe o cabo de alimentação do forno ficar pendurado por cima da borda de uma mesa ou da bancada da cozinha.
21. O facto de não manter este forno limpo pode deteriorar as suas superfícies, o que, por sua vez, pode reduzir a vida útil do aparelho e, inclusive, dar azo a uma situação de perigo.
22. Agite ou mexa sempre o conteúdo dos biberões ou dos frasquinhos com alimentos para crianças e verifique sempre a temperatura antes do seu consumo, para evitar queimaduras.
23. Quando se aquecem bebidas num microondas, elas podem não começar a ferver logo, mas só mais tarde, nomeadamente quando são retiradas do forno; assim, tenha sempre o máximo cuidado ao retirar do interior do forno um recipiente em que tenha aquecido uma bebida.
24. Este electrodoméstico não se destina a ser utilizado por pessoas (incluindo crianças) com capacidades físicas, sensoriais ou mentais diminuídas, ou que não disponham da experiência e dos conhecimentos necessários, a menos que lhes tenham sido dadas instruções sobre a utilização do electrodoméstico por uma pessoa responsável pela sua segurança, ou que o utilizem sob a supervisão dessa pessoa.
25. As crianças devem ser sempre vigiadas para garantir que não brincam com o electrodoméstico.

26. Este aparelho nunca pode ser operado com um temporizador externo nem com qualquer outro sistema de comando à distância.
27. AVISO: Antes de substituir a lâmpada instalada no interior do forno, e para evitar sofrer choques eléctricos, certifique-se sempre de que o forno está desligado da corrente, ou seja, de que a ficha do respectivo cabo de alimentação está desligada da tomada de corrente.
28. O exterior e partes acessíveis podem aquecer durante a operação do forno. Mantenha sempre as crianças afastadas do forno. Além disso, nunca utilize vapor para limpar o seu forno microondas. forno; se o fizer, o vidro pode ficar riscado e acabar por se partir.
29. Nunca utilize produtos abrasivos nem esfregões de metal para limpar o vidro da porta do forno; se o fizer, o vidro pode ficar riscado e acabar por se partir.
30. Durante a utilização, o forno fica quente. Evite sempre tocar nas resistências instaladas no interior do forno.
31. ATENÇÃO: Este aparelho e as suas partes acessíveis aquecem durante o uso. Cuidados devem ser tomadas para evitar tocar os elementos de aquecimento. Crianças com menos de 8 anos de idade devem ser mantidas longe a menos que estejam continuamente supervisionadas.
32. O microondas deve ser operado com a porta decorativa aberta. (Em fornos com uma porta decorativo.)
33. A superfície de um armário de armazenamento pode ficar quente.

LEIA COM ATENÇÃO E GUARDAR PARA REFERÊNCIA FUTURA

Para reduzir o perigo de lesões pessoais

Ligação do forno microondas à terra

PERIGO

Perigo de choque eléctrico
Tocar em alguns dos componentes internos deste forno pode provocar lesões pessoais graves ou mesmo a morte. Nunca desmonte o seu forno microondas.

AVISO

Perigo de choque eléctrico
Uma ligação incorrecta do forno à terra pode dar azo a choques eléctricos.

Nunca ligue este forno a uma tomada sem se certificar de que ela está devidamente instalada e de que foi correctamente ligada à terra.

Este aparelho tem de ser ligado à terra. Em caso de curto-circuito, a ligação à terra reduz o risco de choque eléctrico por meio de um cabo de fuga para a corrente eléctrica.

Este aparelho está equipado com um cabo de alimentação com um condutor de ligação à terra e com uma tomada de ligação à terra.

Esta ficha tem de ser ligada a uma tomada devidamente instalada e ligada à terra. Se não tiver percebido as instruções de ligação à terra ou se tiver dúvidas sobre se o aparelho está correctamente ligado à terra, consulte um electricista ou um técnico qualificado. Se for necessário utilizar uma extensão, use sempre só uma extensão que tenha 3condutores.

1. Este aparelho é fornecido com um cabo de alimentação curto para impedir que fique embaraçado noutros objectos ou que as pessoas tropecem nele.
2. Se for utilizado um cabo de alimentação mais comprido ou uma extensão:
 - 1) Certifique-se sempre de que a potência nominal do cabo mais comprido ou da extensão é, pelo menos, equivalente à potência nominal do aparelho.
 - 2) A extensão utilizada tem sempre de ser um cabo de 3 condutores com ligação à terra.
 - 3) O cabo mais comprido deve ser posicionado de modo a não poder ficar pendurado da bancada ou do tampo da mesa, para não poder ser puxado por crianças e para que ninguém possa tropeçar nele.

LIMPEZA

Nunca limpe o seu forno sem primeiro o desligar da corrente, retirando a ficha do cabo de alimentação da tomada.

1. Depois de o utilizar, limpe o interior do forno com um pano ligeiramente humedecido.
2. Limpe os acessórios do forno microondas como habitualmente com água e detergente.
3. A moldura da porta, a vedação e as partes adjacentes devem ser cuidadosamente limpas com um pano húmido sempre que necessário.
4. Não use produtos de limpeza abrasivos ou raspadores metálicos afiados para limpar a porta de vidro do forno, pois podem riscar a superfície, o que pode resultar na destruição do vidro.
5. Dica de Limpeza --- Para facilitar a limpeza das cavidades da paredes que o alimento cozido pode tocar: Coloque metade de um limão numa tigela, adicione 300 ml (1/2 jarro) de água e aqueça em 100% da potência do micro-ondas durante 10 minutos. Limpe o forno com um pano macio e seco.

MATERIAIS E UTENSÍLIOS

CUIDADO

Risco de lesões pessoais

Dado o perigo envolvido para qualquer pessoa sem formação competente, toda e qualquer reparação ou intervenção no forno que implique a remoção da cobertura que protege contra uma exposição à energia das microondas tem sempre de ser levada a cabo por um técnico qualificado.

Consulte as instruções dos pontos "Materiais que podem ser utilizados em fornos microondas" e "Materiais que não podem ser utilizados em fornos microondas".

Há alguns utensílios que, apesar de não serem metálicos, não são seguros para utilizar no seu microondas. Se tiver dúvidas, pode testar o utensílio que pretende usar, executando as operações abaixo.

Teste dos utensílios:

1. Encha um recipiente próprio para o microondas com 1 chávena de água fria (250 mL) e coloque dentro do recipiente o utensílio que pretende usar.
2. Coloque esse recipiente dentro do microondas e ligue o forno à potência máxima durante 1 minuto.
3. Quando o microondas se desligar, toque no utensílio com todo o cuidado. Se o utensílio vazio estiver quente, isso significa que não é adequado para ser utilizado num microondas.
4. Este teste não deve ultrapassar um tempo de 1 minuto.

Materiais que podem ser utilizados em fornos microondas

Material/utensílio	Observações
Folha de alumínio	Exclusivamente para efeitos de protecção. Pode utilizar pedaços pequenos de folha de alumínio para cobrir pontas mais finas de peças de carne ou de aves, para as impedir de ficarem demasiado cozinhadas. No entanto, deve ter presente que pode formar-se um arco eléctrico se a película ficar demasiado próxima das paredes interiores do forno. Por isso, deve sempre certificar-se de que a película fica sempre a uma distância de, pelo menos, 2,5 cm das paredes internas do forno.
Prato para dourar	Siga as instruções do fabricante. O fundo do prato para dourar tem de ficar, pelo menos, 5 mm acima do prato rotativo. Uma utilização incorrecta deste prato para dourar pode fazer com que o prato rotativo se quebre.
Serviços de jantar	Só pode usar loiça própria para microondas. Siga as instruções do fabricante. Nunca utilize loiça lascada ou rachada.
Frascos de vidro	Retire sempre a tampa. Use exclusivamente para amornar os alimentos. A maior parte dos frascos de vidro não são resistentes ao calor e podem partir-se.
Recipientes de vidro	Utilize sempre só recipientes de vidro resistentes ao calor e apropriados para serem utilizados no forno. Certifique-se de que não têm qualquer filete ou cercadura metálica. Nunca utilize loiça lascada ou rachada.
Sacos próprios para cozinhar alimentos no forno	Siga as instruções do fabricante. Nunca feche os sacos com atilhos metálicos. Faça uns furos no saco para permitir que o vapor se evapore.
Pratos e copos/chávenas de papel	Utilize exclusivamente para aquecer/cozinhar os alimentos por um período de tempo muito reduzido. Mantenha sempre o forno sob vigilância durante a cozedura/o aquecimento dos alimentos.
Toalhas de papel	Utilize para cobrir os alimentos para os voltar a aquecer e para absorver a gordura. As toalhas de papel só podem ser utilizadas durante um tempo muito reduzido, e o forno tem sempre de ser mantido sob vigilância.
Papel de pergaminho	Utilize como uma cobertura para impedir salpicos ou como invólucro para a cozedura a vapor.
Plástico	Só pode usar utensílios de plástico próprios para microondas. Siga as instruções do fabricante. Utilize exclusivamente utensílios com a inscrição "Próprios para microondas" ou equivalente. Alguns recipientes de plástico ficam amolecidos quando os alimentos colocados no seu interior aquecem. Abra sempre furos nos sacos próprios para cozinhar alimentos no forno e nos sacos de plástico herméticos, de acordo com as instruções do fabricante.
Película de plástico	Só pode usar película própria para microondas. Utilize para cobrir os alimentos durante a cozedura, a fim de que eles retenham a sua humidade. Nunca permita que a película entre em contacto com os alimentos.
Termómetros	Utilize sempre só termómetros próprios para microondas (termómetros para carnes e doces).

Papel encerado Utilize como cobertura para impedir os salpicos e reter a humidade.

Materiais que não podem ser utilizados em fornos microondas

Material/utensílio	Observações
Tabuleiros de alumínio	Podem provocar arcos eléctricos. Mude os alimentos para um recipiente próprio para microondas.
Recipientes para alimentos de cartão com pegas metálicas	Podem provocar arcos eléctricos. Mude os alimentos para um recipiente próprio para microondas.
Utensílios metálicos ou com filetes ou cercaduras de metal	O metal impede as microondas de penetrarem nos alimentos. Além disso, os filetes ou cercaduras de metal podem provocar arcos eléctricos.
Atilhos metálicos	Podem provocar arcos eléctricos e podem provocar incêndios no interior do forno.
Sacos de papel	Podem provocar incêndios no interior do forno.
Espuma de plástico (esferovite, por exemplo)	Quando exposta a temperaturas elevadas, a espuma de plástico pode derreter-se ou contaminar o líquido que contém.
Madeira	A madeira fica seca quando é utilizada num microondas, e pode partir-se ou abrir fendas.

INSTALAÇÃO DO FORNO

Nomes dos componentes e dos acessórios do forno

Remova o forno e todos os materiais e acessórios da embalagem e do interior da cavidade do forno.

Com o seu forno são fornecidos os seguintes acessórios:

- Tabuleiro de esmalte 1
- Conjunto de anel para o prato rotativo 1
- Manual de instruções 1

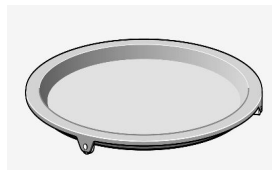
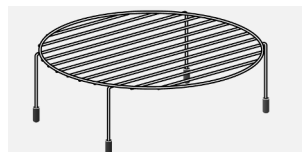
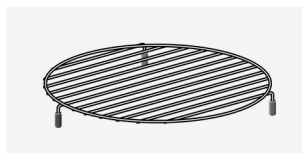
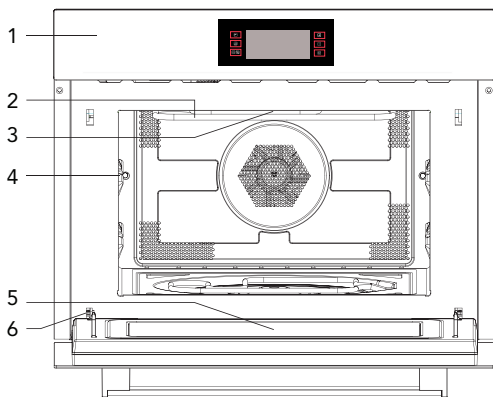

- 1. Painel de comandos
- 2. Resistência do grelhador
- 3. Lâmpada
- 4. Nível
- 5. Vidro da porta
- 6. Dobradiça
- 7. Veio do prato rotativo
- 8. Suporte baixo para o grelhador
- 9. Suporte alto para o grelhador
- 10. Pingadeira para o grelhador

Instalação do prato rotativo

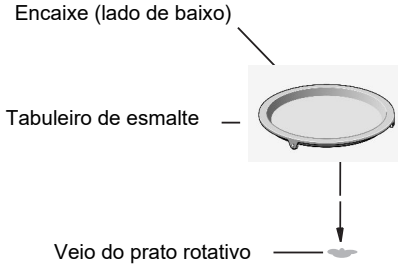

- Nunca coloque o tabuleiro de esmalte voltado ao contrário. O tabuleiro de esmalte nunca deve ficar preso.
- Utilize sempre os dois tabuleiros de esmalte para a cozedura.
- Coloque sempre todos os alimentos e todos os recipientes com alimentos a serem cozinhados no tabuleiro de esmalte.
- Se o tabuleiro de esmalte se rachar ou se partir, entre em contacto com o seu centro de assistência técnica mais próximo.

Informações importantes para a instalação

- Este aparelho NÃO se destina a uma utilização num ambiente comercial.
- Por favor cumpra as instruções de instalação fornecidas e assegure-se sempre de que este forno é instalado por um técnico competente.
- Este aparelho é fornecido com um cabo com uma ficha que só pode ser ligada a uma tomada devidamente instalada e ligada à terra.
- Se for necessário instalar uma tomada nova, tanto a instalação como a ligação do cabo têm de ser efectuadas por um electricista devidamente qualificado. Sempre que, uma vez terminada a instalação, a tomada deixar de estar acessível, será necessário instalar um seccionador de corte com um intervalo entre contactos de, pelo menos, 3 mm.
- Nunca utilize adaptadores, fichas múltiplas e extensões. Qualquer sobrecarga pode causar um incêndio.

As superfícies acessíveis podem aquecer durante a operação.



Posicionamento

- Perigo! Nunca desmonte o seu forno microondas. Tocar em alguns dos componentes internos deste forno pode provocar lesões pessoais graves ou mesmo a morte.
- Coloque o microondas sobre uma superfície firme e plana.
- Certifique-se de que o ar pode circular livremente (ventilação suficiente) em torno do forno microondas. Certifique-se sempre de que é mantida uma distância de, pelo menos, 10 cm entre as partes laterais e a parte de trás do forno e as paredes circundantes.
- Nunca tape as aberturas de ventilação.
- Nunca remova os pés ajustáveis.
- Nunca instale o forno microondas ao pé de uma fonte de calor.
- Equipamento transmissor e receptor, como, por exemplo, rádios e televisores, podem afectar a operação do forno microondas.

Dimensões para a instalação

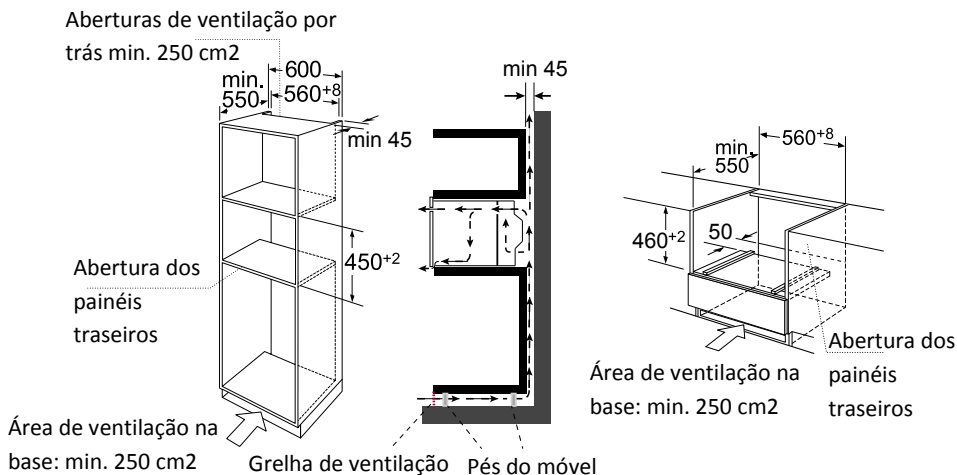

Nota: Deve deixar um espaço livre debaixo do forno

Encastre

- Nunca pegue no forno nem o transporte segurando nele pela pega da porta. A pega da porta não está apta a suportar o peso do aparelho e pode partir-se.

1. Insira cuidadosamente o forno microondas no espaço para o encastre, certificando-se de que fica devidamente centrado.
2. Abra a porta e fixe o microondas com os parafusos fornecidos para esse efeito.

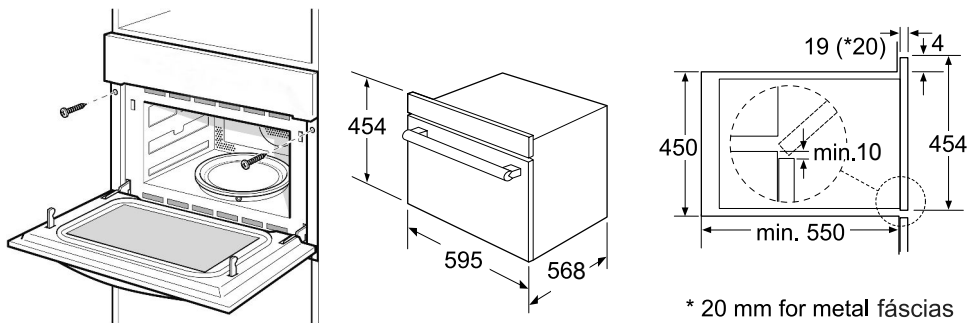

INSTALAÇÃO DO TABULEIRO

1. Verifique a posição do veio.

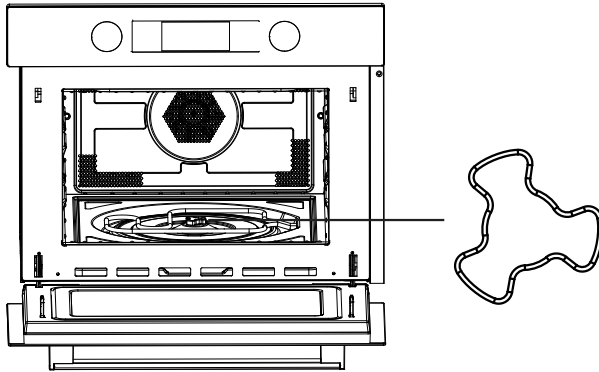

2. Ajuste o ângulo do tabuleiro; o dispositivo de rotação do tabuleiro deve ficar a apontar para um dos braços do veio.

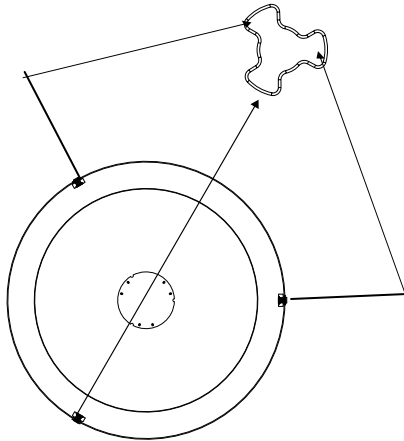

3. Insira o tabuleiro no veio e ajuste como necessário.

UTILIZAÇÃO DO FORNO

Painel de comandos e funções

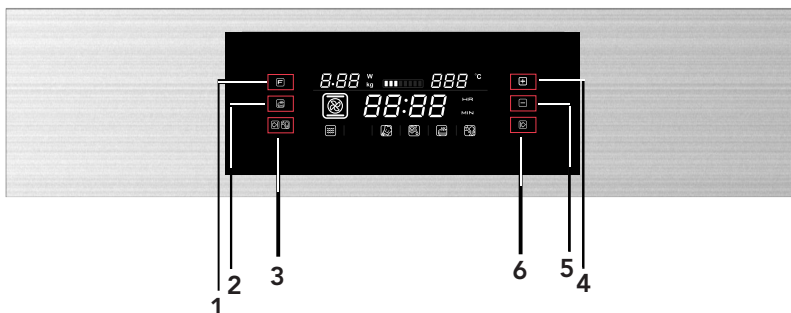















- 1) Botão de power e peso
- 2) Botão de pré-aquecimento rápido
- 3) Botão para cancelar e tranca de segurança para crianças
- 4) Botão de definições e ajuste
- 5) Botão de definições e ajuste HDKF
- 6) Botão start/pausa

A tabela que se segue mostra os níveis de potência que pode seleccionar e os tipos de alimentos a que se adequam.

Nível de potência	Tipo de alimento
900 W	- Ferver água, voltar a aquecer alimentos - Cozinhar aves, peixe, vegetais
700 W	- Aquecer alimentos já cozinhados - Cozinhar cogumelos, crustáceos - Cozinhar pratos que contenham ovos e queijo
450 W	- Cozinhar arroz, sopa
300 W	- Descongelar - Derreter chocolate e manteiga
100 W	- Descongelar alimentos sensíveis/delicados - Descongelar alimentos com uma forma irregular - Amolecer gelado - Levedar massa

Funções

Função		Modo de cozedura		
	Microondas		Microondas	Microondas Utilize o modo de cozedura microondas para cozinhar e voltar a aquecer vegetais, batatas, arroz, peixe e carne.
	Aquecer alimentos		Ar quente	Ar quente O ar quente permite-lhe preparar refeições da mesma forma que se utilizasse um forno convencional. A função microondas não é activada. É aconselhável aquecer previamente o forno antes de introduzir os alimentos.
			Grelhador com ventoinha	Grelhador com ventoinha Utilize este modo de cozedura para assar/grelhar alimentos de maneira uniforme e, ao mesmo tempo, para fazer com que os pratos adquiram um tom tostado dourado.
			Grelhador	Grelhador O grelhador é indicado para cozinhar fatias finas de carne ou postas finas de peixe.



Função		Modo de cozedura		
	Aquecer alimentos		Ar quente + resistência inferior	Utilize esta função para assar peças grandes de carne, para cozinhar pizzas, etc.
			Cozinhar em Modo Duplo Grill	Utilize esta função para assar peças grandes de carne, para cozinhar pizzas, etc.
	Forno combinado		Ar quente	Microondas + ar quente Utilize esta função para assar rapidamente alimentos.
			Grelhador com ventoinha	Microondas + grelhador com ventoinha
			Grelhador	Microondas + grelhador Utilize este modo de cozedura para cozinhar rapidamente refeições e, ao mesmo tempo, para fazer com que os pratos adquiram um tom tostado dourado (gratinados, por exemplo). Os modos de cozedura microondas e grelhador são activados ao mesmo tempo. O modo de cozedura microondas é utilizado para cozinhar e o modo de cozedura grelhador é utilizado para tostar.
			Ar quente + resistência inferior	Utilize este modo de cozedura para assar peças grandes de carne, para cozinhar pizzas, etc.
			Cozinhar em Modo Duplo Grill	Utilize esta função para assar peças grandes de carne, para cozinhar pizzas, etc.
	Menus automáticos		P01 - P13	Menus automáticos de cozedura
	Descongel ação		d01 + d02	Descongel ação

INSTRUÇÕES DE FUNCIONAMENTO

O microondas utiliza controlos eletrónicos modernos para ajustar os parâmetros de cozedura para dar respostas às suas necessidades em relação aos cozinhados que pretende fazer.







1. Programar o relógio:

Quando o aparelho está ligado à eletricidade, vão piscar no visor os números “00:00” e a campainha sonora vai fazer-se ouvir.

- 1) Pressione “” ou “” para definir o tempo certo, entre 00:00 e 23:50
- 2) Depois de ter definido o tempo certo, pressione  . O relógio vai ficar programado.

Nota: sempre que o forno esteja ligado e que não exista nenhuma operação programada, os números 00:00 vão piscar no display. Se não pressionar  no espaço de 3 segundos, o relógio vai ficar programado.

2. Cozinhar com o microondas

- 1) Pressione o botão “” para ativar a função micro-ondas. Vai piscar o “900” no display e aparece o ícone do microondas “1:00”.
- 2) Pressione os botões “” ou “” para ajustar a potência do micro-ondas (900, 700, 450, 300, 100), pressione o botão  para confirmar e introduza o tempo de cozedura.
- 3) Pressione “” ou “” para definir o tempo de cozedura. Quando a potência atingir 900W, o tempo máximo de cozedura serão 30 minutos e nas outras potências o tempo máximo serão 90 minutos.
- 4) Pressione o botão  para o micro-ondas começar a cozinhar.

NOTA: os códigos para ajuste do tempo são as que se seguem:

0 – 1 min: 1 segundo

1 – 5: 10 segundos

5 – 15: 30 segundos









15 – 60: 1 minuto

60 – 90: 5 minutos









Potências do micro-ondas que aparecem no visor display:

Display	900W	700W	450W	300W	100W
---------	------	------	------	------	------



3. Cozinhar com o grill

- 1) Pressione o botão  para ativar a função microondas. Vai piscar o “900” no display e aparece o ícone do microondas “1:00”. Pressione o botão “” 5 vezes para ativar a função grill.
- 2) Quando  aparecer iluminado no display e entrar no modo grill, o modo de potência do grill vai piscar 3 vezes. No visor display vai aparecer o tempo por defeito “10:00”.
- 3) Pressione os botões “” ou “” para ajustar a potência (1 - min, 2 ou 3)- máx.
Pressione o botão  para confirmar a potência desejada e introduza o tempo de cozedura.
- 4) Pressione “” ou “” para definir o tempo de cozedura do grill. O tempo máximo são 90 minutos.
- 5) Pressione  para começar a cozinhar.



4. Cozinhar com convecção

- 1) Pressione o botão  para ativar a função microondas. Vai piscar o “900” no display e aparece o ícone do micro-ondas “1:00”. Pressione o botão “” 2 vezes para ativar a função de convecção.
- 2) Quando  aparecer iluminado no display e entrar no modo convecção, a temperatura por defeito vai ser de 180° e o tempo por defeito “10:00”.
- 3) Pressione “” ou “” para seleccionar a temperatura, que vai dos 50 aos 230°. As temperaturas disponíveis são: 50, 100, 105, 110, 115, 120, 125, 130, 135, 140, 145, 150, 155, 160, 165, 170, 175, 180, 185, 190, 195, 200, 205, 210, 215, 220, 225, 230.
Pressione o botão  para confirmar a potência desejada e introduza o tempo de cozedura.
- 4) Pressione “” ou “” para definir o tempo de cozedura. O tempo máximo são 5 horas.
- 5) Pressione  para começar a cozinhar.



5. Cozinhar com grill ventilado

- 1) Pressione o botão  para ativar a função microondas. Vai piscar o "900" no display e aparece o ícone do microondas "1:00". Pressione o botão  3 vezes para ativar a função de grill ventilado.
- 2) Quando  aparecer iluminado no display e entrar no modo convecção, a temperatura por defeito vai ser de 180° e o tempo por defeito "10:00".
- 3) Pressione "+" ou "-" para selecionar a temperatura, que vai dos 100 aos 230°. As temperaturas disponíveis são: 100, 105, 110, 115, 120, 125, 130, 135, 140, 145, 150, 155, 160, 165, 170, 175, 180, 185, 190, 195, 200, 205, 210, 215, 220, 225, 230.



Pressione o botão  para confirmar a potência desejada e introduza o tempo de cozedura.

- 4) Pressione  " ou  " para definir o tempo de cozedura. O tempo máximo são 5 horas.
- 5) Pressione  para começar a cozinhar.







6. Convecção + botão de aquecimento

- 1) Pressione o botão  para ativar a função microondas. Vai piscar o "900" no display e aparece o ícone do microondas "1:00". Pressione o botão  4 vezes para ativar a função de convecção + aquecimento inferior.
- 2) Quando  aparecer iluminado no display e entrar no modo convecção + aquecimento inferior, a temperatura por defeito vai ser de 180° e o tempo por defeito "10:00".
- 3) Pressione "+" ou "-" para selecionar a temperatura, que vai dos 100 aos 230°. As temperaturas disponíveis são: 100, 105, 110, 115, 120, 125, 130, 135, 140, 145, 150, 155, 160, 165, 170, 175, 180, 185, 190, 195, 200, 205, 210, 215, 220, 225, 230.













Pressione o botão  para confirmar a potência desejada e introduza o tempo de cozedura.

- 4) Pressione  " ou  " para definir o tempo de cozedura. O tempo máximo são 5 horas.
- 5) Pressione  para começar a cozinhar.













7. Duplo grill

- 1) Pressione o botão  para ativar a função microondas. Vai piscar o “900” no display e aparece o ícone do microondas “1:00”. Pressione o botão “” 6 vezes para ativar a função duplo grill.
- 2) Quando  aparecer iluminado no display e entrar no modo duplo grill, o tempo por defeito “10:00”.
- 3) Pressione “” ou “” para definir o tempo de cozedura. O tempo máximo são 90 minutos
- 4) Pressione  para começar a cozinhar.













8. Cozinhar com microondas + grill

- 1) Pressione o botão  para ativar a função microondas. Vai piscar o “900” no display e aparece o ícone do microondas “1:00”. Pressione o botão “” 10 vezes para ativar a função microondas + grill.
- 2) Quando  e  aparecerem iluminados no display e o aparelho entrar no modo microondas + grill, o nível de potência por defeito é 3 e o tempo por defeito “10:00”.
- 3) Pressione “” ou “” para ajustar o nível de potência de 1 a 3.
Pressione o botão  para confirmar a potência desejada.
- 4) Pressione “” ou “” para ajustar a potência: 700W, 450W, 300W ou 100W.
Pressione o botão  para confirmar a potência desejada e introduza o tempo de cozedura.
- 5) Pressione “” ou “” para definir o tempo de cozedura. O tempo máximo são 90 minutos.
- 6) Pressione  para começar a cozinhar.













9. Cozinhar com microondas + convecção

- 1) Pressione o botão  para ativar a função microondas. Vai piscar o “900” no display e aparece o ícone do microondas “1:00”. Pressione o botão  7 vezes para ativar a função de microondas + convecção.
- 2) Quando  e  aparecerem iluminados no display, o aparelho entra no modo microondas + convecção, a temperatura por defeito vai ser de 180° e o tempo por defeito “10:00”.
- 3) Pressione “” ou “” para selecionar a temperatura, que vai dos 50 aos 230°. As temperaturas disponíveis são: 50, 100, 105, 110, 115, 120, 125, 130, 135, 140, 145, 150, 155, 160, 165, 170, 175, 180, 185, 190, 195, 200, 205, 210, 215, 220, 225, 230.
- 4) Pressione “” ou “” para ajustar a potência: 700W, 450W, 300W ou 100W. Pressione o botão  para confirmar a potência desejada e introduza o tempo de cozedura.
- 5) Pressione “” ou “” para definir o tempo de cozedura. O tempo máximo são 90 minutos.
- 6) Pressione  para começar a cozinhar.











10. Cozinhar com microondas + grill ventilado

- 1) Pressione o botão  para ativar a função microondas. Vai piscar o “900” no display e aparece o ícone do microondas “1:00”. Pressione o botão  8 vezes para ativar a função de microondas + grill ventilado.
- 2) Quando  e  aparecerem iluminados no display, o aparelho entra no modo microondas + grill ventilado, a temperatura por defeito vai ser de 180° e o tempo por defeito “10:00”.
- 3) Pressione “” ou “” para selecionar a temperatura, que vai dos 100 aos 230°. As temperaturas disponíveis são: 100, 105, 110, 115, 120, 125, 130, 135, 140, 145, 150, 155, 160, 165, 170, 175, 180, 185, 190, 195, 200, 205, 210, 215, 220, 225, 230. Pressione  para confirmar a temperatura.
- 4) Pressione “” ou “” para ajustar a potência: 700W, 450W, 300W ou 100W. Pressione o botão  para confirmar a potência desejada e introduza o tempo de cozedura.
- 5) Pressione “” ou “” para definir o tempo de cozedura. O tempo máximo são 90 minutos.
- 6) Pressione  para começar a cozinhar.









11. Cozinhar com microondas + grill inferior + convecção

- 1) Pressione o botão  para ativar a função microondas. Vai piscar o “900” no display e aparece o ícone do microondas “1:00”. Pressione o botão  9 vezes para ativar a função de microondas + grill inferior + convecção.
- 2) Quando  e  aparecerem iluminados no display, o aparelho entra no modo microondas + grill inferior + convecção, a temperatura por defeito vai ser de 180° e o tempo por defeito “10:00”.
- 3) Pressione “” ou “” para selecionar a temperatura, que vai dos 100 aos 230°. As temperaturas disponíveis são: 100, 105, 110, 115, 120, 125, 130, 135, 140, 145, 150, 155, 160, 165, 170, 175, 180, 185, 190, 195, 200, 205, 210, 215, 220, 225, 230. Pressione  para confirmar a temperatura.
- 4) Pressione “” ou “” para ajustar a potência: 700W, 450W, 300W ou 100W. Pressione o botão  para confirmar a potência desejada e introduza o tempo de cozedura.
- 5) Pressione “” ou “” para definir o tempo de cozedura, sendo que o máximo são 90 minutos.
- 6) Pressione  para começar a cozinhar.

12. Cozinhar com microondas + duplo grill











- 1) Pressione o botão  para ativar a função microondas. Vai piscar o “900” no display e aparece o ícone do microondas “1:00”. Pressione o botão  11 vezes para ativar a função de microondas + duplo grill.
- 2) Quando  e  aparecerem iluminados no display, o aparelho entra no modo microondas + duplo grill. O tempo por defeito, que é “10:00” vai piscar no display, bem como a potência por defeito, que é 300.
- 3) Pressione “” ou “” para ajustar a potência: 700W, 450W, 300W ou 100W. Pressione o botão  para confirmar a potência desejada e introduza o tempo de cozedura.
- 4) Pressione “” ou “” para definir o tempo de cozedura, sendo que o máximo são 90 minutos.
- 5) Pressione  para começar a cozinhar.

13. Programas de cozinhar automáticos

- 1) Pressione o botão  para ativar a função microondas. Vai piscar o “900” no display e aparece o ícone do microondas “1:00”. Pressione o botão “” 13 vezes para ativar a função de programas automáticos.
- 2) Quando aparecer  iluminando-se e piscando no display, o aparelho vai entrar em modo automático. O programa por defeito é o P01. O tempo, o peso e o primeiro número dos programas automáticos, vão aparecer no display.
- 3) Pressione “” ou “” para seleccionar o programa pretendido de P01 a P13, todos vão aparecer piscando até ser definido o que foi escolhido.
- 4) Pressione  para confirmar e depois ajustar o peso dos alimentos.
- 5) Pressione “” ou “” para seleccionar o peso dos alimentos
- 6) Pressione  para começar a cozinhar.

Se o programa auto tiver pré-aquecimento, assim que for atingida a temperatura definida para o pré-aquecimento, abra a porta e coloque os alimentos dentro do microondas, depois pressione  para começar a cozinhar.





14. Auto descongelação

- 1) Pressione o botão  para ativar a função microondas. Vai piscar o “900” no display e aparece o ícone do microondas “1:00”. Pressione o botão “” 12 vezes para ativar a função de auto descongelação.
 - 2) Quando aparecer  iluminando-se e piscando no display, o aparelho vai entrar em modo de auto descongelação automática. O programa por defeito é o d01. O tempo, o peso e o primeiro número dos programas automáticos, vão aparecer no display.
 - 3) Pressione “” ou “” para seleccionar o tipo de descongelação pretendida, d01 e d02 vão aparecer no display.
 - 4) Pressione  para confirmar o tipo de auto descongelação e depois ajustar o peso dos alimentos.
 - 5) Pressione “” ou “” para seleccionar o peso dos alimentos.
 - 6) Pressione  para começar a descongelar.
- Pressione  para continuar a descongelar depois de virar a comida.

Programa	Tipo de alimentos	Indicações
d01 (descongelar)**	Carne, aves e peixe	Se ouvir um sinal sonoro, significa que o forno microondas parou. Vire a comida e carregue no botão start/pausa para retomar o programa de descongelação.
d02 (descongelar)**	Pão, bolos e fruta	
P01**	Vegetais	Vegetais frescos
P02**	Acompanhamentos	Batatas cozidas
P03*	Acompanhamentos	Batatas assadas Quando ouvir um sinal sonoro, vire os alimentos, depois o programa vai iniciar a fase seguinte automaticamente.
P04	Aves e peixe	Filetes de frango ou peixe, por exemplo. Quando ouvir um sinal sonoro, vire os alimentos, depois o programa vai iniciar a fase seguinte automaticamente.
P05*	Pastelaria	Bolo
P06*	Pastelaria	Tarte de maçã
P07*	Pastelaria	Quiche
P08**	Aquecer	Bebidas/sopa
P09**	Aquecer	Prato de comida
P10**	Aquecer	Molhos/doces
P11*	Comida pré-confecionada	Pizza congelada
P12*	Comida pré-confecionada	Batatas congeladas Quando ouvir um sinal sonoro, vire os alimentos, depois o programa vai iniciar a fase seguinte automaticamente.
P13*	Comida pré-confecionada	Lasanha congelada



15. Função de pré-aquecimento



A função de pré-aquecimento pode ser selecionada depois de ter escolhido uma destas funções: convecção, grill ventilado, convecção inferior, micro-ondas + convecção, microondas + grill ventilado e microondas + convecção inferior.

- 1) Pressione o botão . O ícone do pré-aquecimento vai aparecer.
- 2) Pressione  para iniciar o pré-aquecimento. Pode parar o pré-aquecimento abrindo a porta do forno ou carregando novamente em .
- 3) Quando a temperatura de pré-aquecimento definida for atingida, vai ouvir um sinal sonoro 3 vezes. Se não pressionar  para começar a cozinhar, depois de 2 horas o sinal sonoro vai tocar uma vez e o aparelho retorna ao modo stand by.
- 4) Quando a temperatura de pré-aquecimento for atingida, coloque a comida dentro do forno e pressione  para começar a cozinhar. O símbolo de pré-aquecimento vai desaparecer.

Nota: a função de pré-aquecimento só funciona se tiver previamente escolhido um dos modos indicados. Durante o pré-aquecimento as funções do microondas ficam desativadas.

16. Tranca de segurança para crianças

Para trancar: Pressione   ao mesmo tempo durante 3 segundos. Vai ouvir um “beep” longo a indicar que o sistema está trancado e o símbolo  vai ficar aceso.

Para destrancar: Pressione   por 3 segundos, vai novamente ouvir um “beep” longo e o símbolo  vai desaparecer.

17. Especificações do display

- 1) Se abrir a porta a meio de um cozinhado, deve carregar em  para retomar a função programada.
- 2) A luz do aparelho vai acender-se de cada vez que abrir a porta.
- 3) Quando o cozinhado é interrompido ou termina a lâmpada desliga-se.
- 4) Quando o forno microondas está em modo de definição ou de pausa, incluindo programas automáticos e de descongelação, se não acontecer nenhuma operação no espaço de 5 minutos, o aparelho vai entrar em modo off.
- 5) Quando definir o forno, se depois não acontecer nenhuma operação no espaço de 10 segundos, o que foi definido vai ser confirmado automaticamente.

Detecção e resolução de problemas

Normal.	
O forno microondas interfere com a recepção de TV	A recepção de rádio e de TV podem sofrer interferências quando o forno microondas está a trabalhar. Estas interferências são semelhantes às provocadas por pequenos electrodomésticos como, por exemplo, uma batedeira, um aspirador ou uma ventoinha. Isso é normal.
A luz do forno está menos intensa	No modo de cozedura com microondas com uma potência baixa, a luz do forno pode ficar menos intensa. Isso é normal.
Acumula-se vapor junto da porta e sai ar quente pelas aberturas de ventilação	Durante a cozedura dos alimentos, eles podem libertar vapor. A maior parte deste vapor sai pelas aberturas de ventilação. Mas parte deste vapor pode acumular-se ao pé de superfícies mais frias, como, por exemplo, a porta do forno. Isso é normal.
O forno foi ligado inadvertidamente, sem que tivessem sido colocados quaisquer alimentos no seu interior	O forno nunca pode ser ligado sem ter quaisquer alimentos no seu interior. Uma ligação do forno sem alimentos no seu interior é extremamente perigosa.

Problema	Causa provável	Resolução
Não consegue ligar o forno	(1) O cabo de alimentação do forno não foi ligado correctamente.	Desligue o cabo de alimentação da tomada, espere 10 segundos, e volte a ligá-lo.
	(2) O fusível rebentou ou o disjuntor disparou	Substitua o fusível ou rectifique a posição do disjuntor (reparação a ser feita por técnicos qualificados do fabricante).
	(3) A tomada não funciona	Experimente ligar outro electrodoméstico à mesma tomada.
O forno não aquece	(4) A porta do forno está mal fechada.	Feche bem a porta do forno.
Quando o forno está a trabalhar, o prato rotativo faz muito barulho a rodar no interior do forno.	(5) Sujidade acumulada no suporte do rolo ou na parte inferior do forno	Para obter informações mais detalhadas sobre como limpar o forno, consulte o ponto "Manutenção do forno microondas"

SERVIÇOS DE ASSISTÊNCIA AOS CLIENTES Se não conseguir identificar a causa do problema de funcionamento: desligue o aparelho (não tente reparar) e contacte o Serviço de Assistência Técnica. **NÚMERO DE SÉRIE DO APARELHO.** Onde posso encontrá-lo? É importante que indique ao Serviço de Assistência Técnica o código do seu produto e o número de série (é um código de 16 algarismos que inicia com o número 3); este encontra-se no certificado de garantia ou na chapa de identificação afixada no aparelho. Assim evita-se de fazer perder tempo aos técnicos, principalmente (e muito significativo) economizando nos custos de chamada de assistência.



Este aparelho este em conformidade com a Directiva Europeia 2002/96/CE relativa Eliminação de Equipamento Eléctrico e Electrónico (WEEE). Assegurando que este aparelho seja eliminado de modo correcto, evitará consequências potencialmente negativas para o meio ambiente e a saúde humana, as quais poderão ser provocadas por uma eliminação imprópria deste aparelho. O símbolo no aparelho indica que este não deve ser deitado juntamente com o lixo doméstico. Este aparelho deve ser entregue a um centro de recolha diferenciada para reciclagem de equipamento eléctrico e electrónico. A eliminação efectuada de acordo com as normas de lei locais em vigor em matéria de protecção do ambiente. Para mais informações acerca do tratamento, recuperação e reciclagem deste produto, por favor contacte as entidades locais, o serviços de recolha de lixos ou o comerciante onde adquiriu o aparelho.

Horno Microondas
MANUAL DE INSTRUCCIONES
MODELO: HMC440TVX

Lea las instrucciones antes de utilizar el horno microondas y no las tire.

Si sigue las instrucciones su microondas durará muchos años.

GUARDE LAS INSTRUCCIONES

ES

PRECAUCIONES PARA EVITAR LA POSIBLE EXPOSICIÓN EXCESIVA A LA RADIACIÓN DE MICROONDAS

(a) No intentar hacer funcionar el microondas con la puerta abierta ya que la exposición a la radiación puede ser perjudicial. Es importante no romper ni forzar los cierres de seguridad.

(b) No colocar objeto alguno entre la parte frontal del microondas y la puerta ni deje que se acumulen restos o producto limpiador en las superficies de cierre.

(c) ATENCIÓN: Si la puerta o el cierre de la puerta estuviesen dañados, el microondas no podría funcionar hasta que una persona cualificada se encargase de su reparación.

ADENDA

Si el electrodoméstico no se conserva en buenas condiciones de limpieza, la superficie podría estropearse afectando a la vida útil del mismo y pudiendo dar lugar a situaciones peligrosas.

Especificaciones

Modelo	HMC440TVX
Voltaje	230V-50Hz
Potencia de entrada (Microondas)	1650W
Potencia de Salida (Microondas)	900W
Potencia de entrada (Grill)	1750W
Potencia de entrada (Cocina de parrilla doble)	2300W
Potencia de entrada (Microondas+cocina de parrilla doble)	3350W
Potencia de entrada (Convencional)	1750W
Capacidad del microondas	44L
Diámetro del platillo	Diámetro 360 mm
Dimensiones externas	595X568X454 mm
Peso neto	36 kg aprox

INSTRUCCIONES DE SEGURIDAD IMPORTANTES

ATENCIÓN

Para reducir el riesgo de incendio, cortocircuito, daños personales o exposición a radiación excesiva a la hora de utilizar el microondas, síganse las precauciones básicas, incluidas las siguientes:

1. Atención: Los líquidos y demás alimentos no han de calentarse en recipientes herméticos ya que pueden explotar.
2. Atención: es peligroso que una persona no cualificada retire la carcasa que protege contra la radiación de las microondas.
3. Este aparato puede ser utilizado por niños de 8 años o más y personas con incapacidad física, sensorial o mental, o con falta de experiencia y conocimientos, si tienen la supervisión o instrucciones relativas al uso del aparato de una manera segura y comprenden los riesgos implicados. Los niños no deben jugar con el aparato. La limpieza y el mantenimiento no serán realizados por niños a menos que sean mayores de 8 y estén supervisados.
4. Mantenga el aparato y el cable fuera del alcance de los niños menores de 8 años.
5. Utilice sólo utensilios adecuados para microondas.
6. El horno ha de limpiarse con regularidad y han de retirarse todos los restos de comida.
7. Léanse y síganse, en concreto, las “PRECAUCIONES PARA EVITAR LA POSIBLE EXPOSICIÓN EXCESIVA A LA RADIACIÓN DE MICROONDAS”.
8. Al calentar alimentos en recipientes de plástico o papel, vigile el horno ya que podrían quemarse.
9. Si emite humo, apague o desenchufe el aparato y mantenga la puerta cerrada para sofocar las llamas.
10. No cocine los alimentos en exceso.
11. No utilice el horno como alacena. No guarde en él alimentos como pan, galletas, etc.

12. Retire las gomas y asidores de metal de los contenedores/bolsas de plástico o papel antes de colocarlos dentro del microondas.
13. Instale o coloque el horno de acuerdo con las instrucciones de instalación proporcionadas.
14. Los huevos enteros y los cocidos no deben calentarse en el microondas ya que podrían explotar, incluso una vez finalizado el calentamiento.
15. Este aparato está destinado a ser utilizado en hogares y aplicaciones similares, tales como:
 - relacionadas con el personal de las áreas de cocina en tiendas, oficinas y otros ambientes de trabajo;
 - casas de campo;
 - entornos de tipo alojamiento y desayuno.
16. Si el cable está dañado ha de ser el fabricante quien lo sustituya, su agente o una persona cualificada similar para evitar peligros.
17. No coloque el horno en el exterior ni lo utilice fuera de casa.
18. No utilice el horno cerca del agua, en una zona húmeda o cerca de una piscina.
19. La temperatura de las superficies puede ser elevada cuando está en funcionamiento. La superficie puede calentarse durante la utilización del horno. No ponga el cable encima del microondas y no obstruya los ventiladores del mismo.
20. No deje el cable colgado del microondas o del lugar donde esté colocado el horno.
21. Si no se limpia el horno podría deteriorarse la superficie, pudiendo afectar negativamente a la vida útil del electrodoméstico y dar lugar a situaciones de peligro.

22. El contenido de los potitos o los biberones ha de removerse o agitarse y ha de comprobarse la temperatura antes de su consumo para evitar quemaduras.
23. Calentar bebidas en el microondas puede que prolongue la ebullición por lo que ha de tenerse cuidado al coger el recipiente.
24. El horno no está destinado a personas (incluidos niños) con capacidad física, sensorial o mental reducida, que no tengan experiencia o que lo desconozcan, salvo que estén supervisados o que la persona responsable de su seguridad les haya instruido sobre su utilización.
25. Ha de supervisarse a los niños para asegurarse de que no juegan con el microondas.
26. Los electrodomésticos no están diseñados para funcionar en el exterior o mediante un sistema independiente de control remoto.
27. **ATENCIÓN:** Asegúrese de que el horno está desenchufado antes de colocar la bombilla para evitar un posible cortocircuito.
28. Los accesorios puede calentarse durante la utilización del horno. Los niños pequeños han de mantenerse alejados. No utilizar limpiadores de vapor, res abrasivos o cuchillas de metal para limpiar el cristal de la puerta del horno ya que podrían rallar la superficie, lo que podría provocar el resquebrajamiento del cristal.
29. No han de utilizarse limpiadores abrasivos o cuchillas de metal para limpiar el cristal de la puerta del horno ya que podrían rallar la superficie, lo que podría provocar el resquebrajamiento del cristal.
30. Durante su uso el horno se calienta. Cuidado con no tocar los elementos de calor que hay dentro del horno.

31. ADVERTENCIA: el aparato y sus partes accesibles se calientan durante el uso. Se debe tener cuidado de no tocar los elementos de calentamiento. Los niños menores de 8 años de edad deberán mantenerse lejos a menos que estén supervisados.

32. El horno microondas debe funcionar con la puerta decorativa abierta (para los hornos con puerta decorativa).

33. La superficie de un armario se puede calentar.

LEA Y GUARDE PARA FUTURAS CONSULTAS

Reducir el Riesgo de Daños Personales Instalación de la Toma de Tierra

PELIGRO

Peligro de cortocircuito
Tocar algunos de los componentes internos del horno puede provocar graves daños personales e incluso la muerte.
No desmonte el horno.

ATENCIÓN

Peligro de cortocircuito. El uso inadecuado de la toma de tierra puede provocar un cortocircuito. No enchufar hasta que el horno esté perfectamente colocado y con la toma de tierra.

Este horno tiene que tener toma de tierra. En caso de cortocircuito, la toma de tierra reduce el riesgo de descarga eléctrica ya que proporciona una vía de escape para la corriente eléctrica. El horno dispone de un cable para la toma de tierra del enchufe correspondiente.

El enchufe ha de conectarse a una clavija con una toma de tierra adecuada.

Consulte a un electricista o a una persona del servicio técnico si no entiende totalmente las instrucciones de toma de tierra o si tiene dudas de cómo conectar la toma de tierra adecuadamente.

Si fuese necesario utilizar un prolongador, utilice un prolongador de 3 cables.

1. Se proporciona un cable eléctrico corto para reducir el riesgo de que se enrede o enganche.
2. Si se utiliza un cable o prolongador:
 - 1) La configuración eléctrica del cable o el prolongador ha de ser al menos igual a la configuración eléctrica del microondas.
 - 2) El prolongador tiene que ser de tres filos con toma de tierra.
 - 3) El cable largo ha de colocarse de forma que no quede encima del horno o la mesa donde puedan tirar de él los niños o donde se pueda enganchar por accidente.

LIMPIEZA

Desenchufar el microondas.

1. Limpiar el interior del horno después de su utilización con un paño humedecido.
2. Limpiar los accesorios normalmente con agua y jabón.
3. El marco de la puerta y el sello, así como los alrededores, han de limpiarse con un paño humedecido cuando estén sucios.
4. No use limpiadores abrasivos ni rascadores metálicos afilados para limpiar el cristal de la puerta del horno, ya que pueden rayar la superficie, lo que puede provocar la rotura del vidrio.
5. Sugerencia de limpieza --- Para facilitar la limpieza de las paredes internas que la comida cocinada puede tocar: coloque la mitad de un limón en un bol, añada 300 ml (1/2 pinta) de agua y caliente al 100 % de potencia en el microondas durante 10 minutos. Limpie el horno con un paño suave y seco.

UTENSILIOS PRECAUCIÓN

Peligro de daños personales
Es peligro que una persona que no esté debidamente cualificada realice tareas de reparación que implique retirar la carcasa del horno siendo esto lo evita la radiación de las microondas.

Véanse las instrucciones sobre "Materiales que pueden utilizarse en el microondas o que han de evitarse"
Puede haber determinados utensilios no metálicos que no son seguros para microondas.
En caso de duda realizar la comprobación siguiente.

Prueba:

1. Llenar un recipiente para microondas seguro con un vaso de agua fría (250 ml) y disponer junto con el utensilio en cuestión.
2. Póngase al máximo durante 1 minuto.
3. Toque con cuidado el utensilio. Si el utensilio vacío está caliente, no lo utilice para calentar ni cocinar dentro del microondas.
4. El tiempo aplicado no ha de exceder el minuto.

Materiales que pueden utilizarse en un horno microondas

Utensilios	Anotaciones
Papel de aluminio	Sólo para tapar. Se pueden utilizar trocitos de papel de aluminio para cubrir algunas partes de los alimentos, como carne o pollo, para evitar que se quemen. Se puede producir arco si el papel está demasiado cerca de las paredes del horno. Tiene que estar como mínimo a 2,5 cm.
Bandeja de horno	Síganse las instrucciones del fabricante. La base de la bandeja de horno ha de colocarse al menos 5 mm por encima del plato giratorio. El uso incorrecto puede provocar la ruptura del plato giratorio.
Vajilla	Sólo las adecuadas para microondas. Seguir las instrucciones del fabricante. No utilizar platos rotos o con fisuras.
Jarra de vidrio	Remover siempre el contenido. Utilizar sólo para calentar alimentos hasta que estén calientes. La mayoría de las jarras de vidrio no son resistentes al calor y pueden romperse.
Vasos de vidrio	Sólo vasos de vidrio resistentes al calor. Asegurarse de que no tiene componentes metálicos. No utilice vasos rotos ni con fisuras.
Bolsas de cocina para horno	Seguir las instrucciones del fabricante. No cerrar con cierre metálico. Hacer agujeros en las mismas para permitir la salida del vapor.
Platos y vasos de papel	Utilizar sólo para un calentado rápido. Vigilar el microondas mientras está funcionando.
Papel de cocina	Utilizar para cubrir los alimentos para recalentarlos o absorber las grasas. Utilizar con supervisión del proceso y para una acción breve.
Papel de parafina	Utilizar para cubrir y evitar salpicaduras o para preservar el jugo.
Plástico	Sólo el que sea para microondas. Seguir las instrucciones del fabricante. Ha de llevar la indicación "para microondas". Algunos recipientes de plástico se reblandecen cuando se calienta la comida. Las "Bolsas para hervir" y las bolsas de plástico al vacío han de agujerarse, perforarse o abrirse, como se indique en el empaquetado.
Film de cocina	Sólo el apto para microondas. Utilizar para cubrir los alimentos durante la cocción para que retengan el jugo. El envoltorio no puede tocar los alimentos
Termómetros	Sólo los aptos para microondas (termómetros para carne y dulce)
Papel de cera	Utilizar como cobertura para evitar que salpique y conservar el jugo.

ES

Materiales que deben evitarse en un horno microondas

Utensilio	Anotaciones
Bandeja de aluminio	Puede provocar arco. Coloque los alimentos en un plato adecuado para microondas.
Cartón para alimentos con mango de metal	Puede provocar arco. Coloque los alimentos en un plato adecuado para microondas.
Utensilios con metal	El metal protege a los alimentos de la energía de microondas. Los filamentos de metal pueden provocar arco.
Cierres de metal	Pueden provocar arco y fuego dentro del horno.
Bolsa de papel	Puede provocar fuego dentro del horno.
Espuma plástica	La espuma plástica puede fundirse o contaminar el líquido interior cuando se somete a temperaturas elevadas.
Madera	La madera se deshidratará cuando se utilice en microondas y puede romperse o resquebrajarse.

CONFIGURACIÓN DEL HORNO

Nombres de las Piezas del Horno y Accesorios

Retire el horno y todos los materiales de la caja de cartón y del interior del horno.

El horno se presenta con los accesorios siguientes:

Bandeja esmaltada	1
Ajuste del anillo giratorio	1
Manual de instrucciones	1

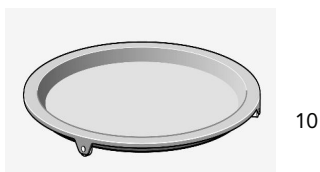
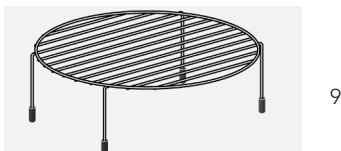
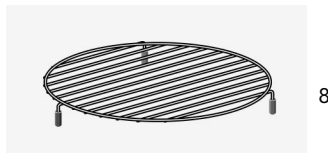
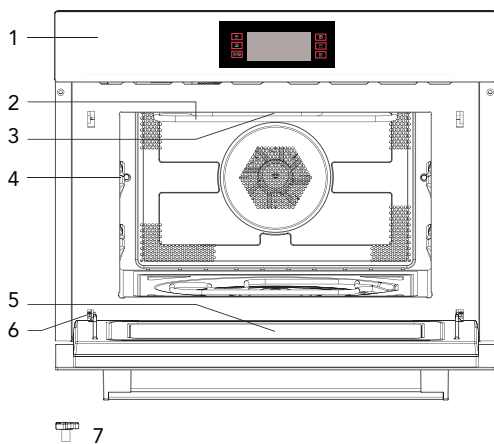

1. Panel de Control
2. Grill
3. Luz
4. Nivel
5. Cristal de la puerta
6. Bisagra
7. Eje giratorio

8. Parrilla Grill baja
9. Parrilla Grill alta
10. Plancha

ES

Instalación giratoria

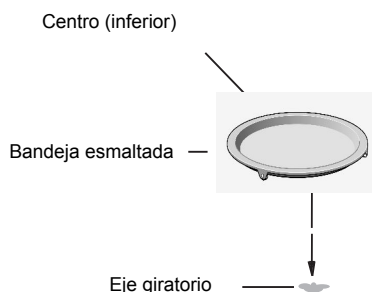

- Nunca colocar la bandeja esmaltada boca abajo. La bandeja esmaltada no debe quitarse nunca.
- La bandeja esmaltada ha de utilizarse siempre que se utilice el horno.
- Los alimentos y recipientes han de colocarse siempre en la bandeja esmaltada para su cocción.
- Si la bandeja se quiebra o rompe, ha de contactarse al servicio técnico autorizado más cercano.

Información importante sobre la instalación

- Este electrodoméstico NO está destinado a un uso comercial.
- Leer las instrucciones de instalación que se proporcionan y advertir que el electrodoméstico sólo lo debe instalar un técnico cualificado.
- El electrodoméstico dispone de un enchufe y sólo puede conectarse a un enchufe con toma de tierra adecuado.
- En caso de ser necesario un nuevo enchufe, sólo un electricista cualificado se puede encargar de la instalación y el cable de conexión. Si el enchufe no está accesible después de la instalación, ha de colocarse un dispositivo de desconexión en la instalación con un hueco de contacto de al menos 3 mm.
- No utilizar adaptadores, regletas ni prolongadores. La sobrecarga en el cable puede provocar fuego.

La superficie accesible puede calentarse durante el funcionamiento del horno



ES

Colocación

- ¡Peligro! No desmonte el horno. Tocar los componentes internos de este electrodoméstico podría provocar daños personales graves, e incluso la muerte.
- Colocar el horno microondas en una superficie plana y firme.
- Asegurar una ventilación suficiente alrededor del microondas. Habrá de dejarse un mínimo de 10 cm en la parte posterior y a los lados.
- No cubrir la ventilación.
- No retirar los pies de nivelación.
- No colocar el microondas cerca de una fuente de calor.
- Los equipos de transmisión y recepción como radios y televisiones pueden afectar al funcionamiento del microondas.

Dimensiones de instalación

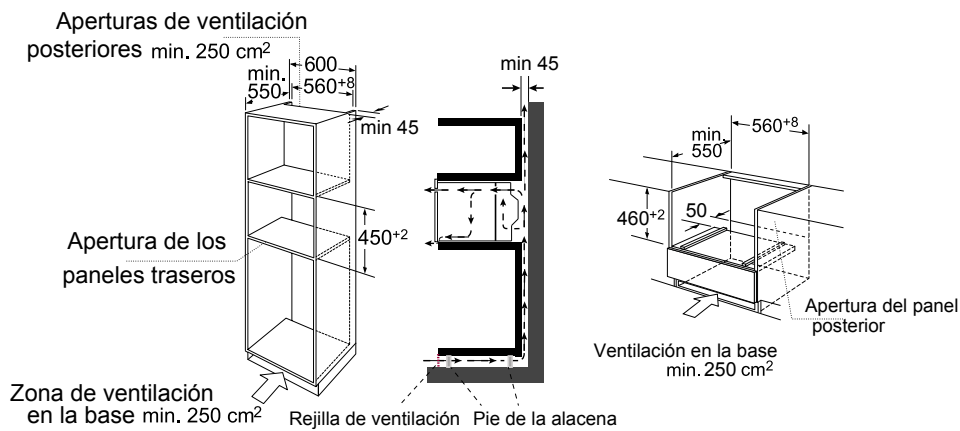

Nota: Debería dejarse un hueco libre encima del horno.

Encastre

- No sujetar ni mover el horno tirando por la manilla de la puerta. La manilla de la puerta no soporta el peso del microondas y podría romperse.
1. Colocar el microondas con cuidado en la caja, asegurándose de que está centrado.
 2. Abrir la puerta y ajustar el microondas con los tornillos que se aportan.

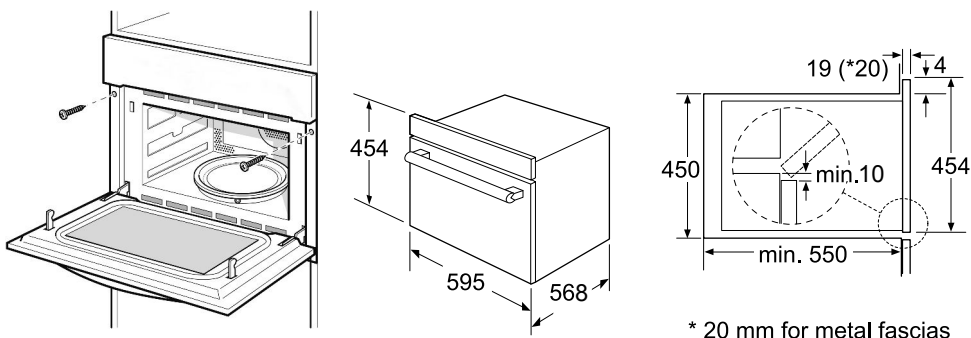

ES

INSTALACION DE LA BANDEJA

1. Comprobar la posición del eje.

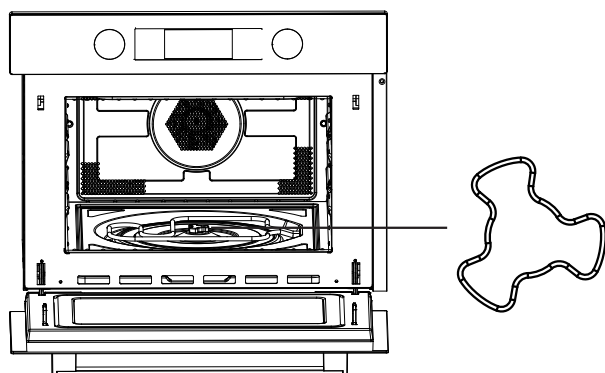

2. Ajustar el ángulo del eje, la bandeja giratoria ha de señalar uno de los brazos del eje.

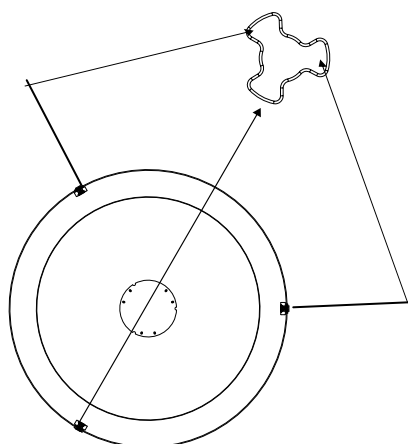

3. Colocar la rejilla en el eje y ajustar con cuidado.

ES

FUNCIONAMIENTO

Panel de control y características

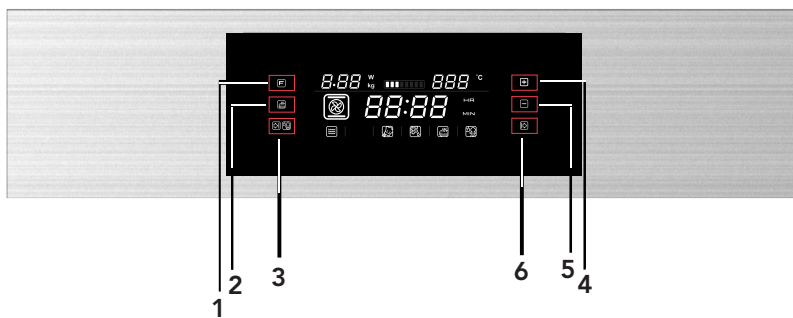





- 1) Botón encendido/peso
- 2) Botón precalentamiento rápido
- 3) Botón de cancelación/bloqueo anti-niños
- 4) Botón de ajuste
- 5) Botón de ajuste
- 6) Botón de inicio/pausa

ES











En la siguiente tabla se muestran los niveles de potencia disponibles y los alimentos adecuados para cada nivel.

Potencia	Alimento
900 W	- Hervir agua, recalentar - Cocinar pollo, pescado, verduras
700 W	- Recalentar - Champiñones, mariscos - Platos a base de huevo y queso
450 W	- Arroz y sopa
300 W	- Descongelar - Fundir chocolate y mantequilla
100 W	- Descongelar alimentos delicados - Descongelar alimentos con forma irregular - Ablandar helados - Subir masas

Funciones

Función		Modo		
	Microondas		Microondas	Microondas Utilizar para cocinar o recalentar verduras, patatas, arroz, pescado y carne
	Calentado		Aire caliente	Aire caliente Con aire caliente se pueden preparar comidas igual que en un horno convencional. El microondas no está activado. Se recomienda calentar el horno antes de introducir la comida.
			Grill con ventilador	Grill con ventilador Utilizar esta función para asar carne y al mismo tiempo dorarla
			Grill	Grill Idóneo para trozos de carne o pescado poco gruesos

ES

Función		Modo		
	Calentado		Aire caliente + calor inferior	Asar grandes piezas de carne, pizza, etc.
			Cocina de parrilla doble	Asar grandes piezas de carne, pizza, etc.
	Combinación		Aire caliente	Microondas + Aire caliente Asar comida con rapidez
			Grill con ventilador	Microondas + Grill con ventilador
			Grill	Microondas + Grill Cocinar alimentos rápidamente y asar al mismo tiempo (gratinar). El microondas y el grill trabajan a la vez. El microondas cocina y el grill asa.
			Aire caliente + calor inferior	Asar grandes piezas de carne, pizza, etc.
			Cocina de parrilla doble	Asar grandes piezas de carne, pizza, etc.
	Auto-programas		P01 – P13	Programas de cocinado automático
	Descongelación		d01 + d02	Descongelado

ES

INSTRUCCIONES DE FUNCIONAMIENTO

El ajuste de los parámetros para cocinar en este horno microondas se realiza mediante el control electrónico y así dar una mejor respuesta a sus necesidades a la hora de cocinar con él.

1. Configuración del reloj

Cuando el microondas esté conectado a la corriente parpadeará "00:00" y sonará un pitido.

- 1) Pulse "+" o "-" para poner el reloj en hora (entre 00:00 y 23:59)
- 2) Una vez haya puesto en hora el reloj, pulse "↵". El reloj estará configurado.
Nota: Cuando el horno esté conectado a la electricidad, si no hay funcionamiento, en la pantalla se mostrará de forma constante "00:00". Si no pulsa "↵", en 3 segundos se confirmará la configuración del reloj.

2. Microondas

- 1) Pulse "F" para activar la función microondas. En la pantalla parpadeará "900" y aparecerá el icono de microondas. Se mostrará "1:00".
- 2) Pulse "+" o "-" para ajustar la potencia del microondas (900, 700, 450, 300, 100), pulse "↵" para confirmar la potencia del microondas y para acceder a la configuración del tiempo de cocinado. En la pantalla se mostrará el tiempo de cocinado.
- 3) Pulse "+" o "-" para configurar el tiempo de cocinado. Cuando la potencia sea 900W, el tiempo máximo será de 30 minutos, con las demás potencias, el tiempo máximo es de 90 minutos.
- 4) Pulse "↵" para empezar a cocinar.

NOTA: los intervalos fraccionados del tiempo de ajuste del conector de codificación son como siguen:

0---1 min: 1 segundo
1---5 min: 10 segundos
5---15 min: 30 segundos
15---60 min: 1 minuto
60---90 min: 5 minutos

Panel de Potencia del Microondas

Pantalla	900w	700w	450w	300w	100w
----------	------	------	------	------	------



3. Grill

1) Pulse “” para activar la función microondas.



En la pantalla parpadeará “900” y aparecerá el icono de microondas. Se mostrará “1:00”.

Pulse “” cinco veces para activar la función grill.

2) Cuando se muestre “” y se inicie el modo grill, parpadeará el nivel de potencia 3 del grill y se mostrará “10:00”, el tiempo por defecto.

3) Pulse “” o “” para ajustar la potencia (rango 1, 2 y 3, siendo 1 el nivel mínimo y 3 el máximo).

Pulse “” para confirmar la potencia y acceder a la configuración del tiempo de cocinado.

4) Pulse “” y “” para seleccionar el tiempo de cocinado en la función grill. El tiempo máximo es 90 minutos.

5) Pulse “” para iniciar el proceso de cocinado.



4. Convección

1) Pulse “” para activar la función microondas.



En la pantalla parpadeará “900” y aparecerá el icono de microondas. Se mostrará “1:00”.

Pulse “” dos veces para activar la función convección.

2) Cuando se ilumine “”, accederá al modo convección, parpadeará la temperatura por defecto, 180 grados, y se mostrará el tiempo por defecto, “10:00”.

3) Pulse “” o “” para seleccionar la temperatura. La temperatura va desde los 50 grados hasta los 230. Las temperaturas posibles son 50, 100, 105, 110, 115, 120, 125, 130, 135, 140, 145, 150, 155, 160, 165, 170, 175, 180, 185, 190, 195, 200, 205, 210, 215, 220, 225, 230.

Pulse “” para confirmar la temperatura y acceder a la configuración del tiempo de cocinado.

4) Pulse “” o “” para ajustar el tiempo de cocinado. El tiempo máximo es de 5 horas.

5) Pulse “” para empezar a cocinar.



5. Grill ventilador

1) Pulse “” para activar la función microondas.

En la pantalla parpadeará “900” y aparecerá el icono de microondas. Se mostrará “1:00”.

Pulse “” tres veces para activar la función grill ventilador.

2) Cuando se ilumine “”, accederá al modo grill ventilador, parpadeará la temperatura por defecto, 180 grados, y se mostrará el tiempo por defecto, “10:00”.

3) Pulse “” o “” para seleccionar la temperatura entre 100 grados y 230. Las temperaturas posibles son 100, 105, 110, 115, 120, 125, 130, 135, 140, 145, 150, 155, 160, 165, 170, 175, 180, 185, 190, 195, 200, 205, 210, 215, 220, 225, 230.

Pulse “” para confirmar la temperatura y acceder a la configuración del tiempo de cocinado.

4) Pulse “+” o “-” para ajustar el tiempo de cocinado. El tiempo máximo es de 5 horas.

5) Pulse “▶” para empezar a cocinar.

6. Convección+ calor inferior

1) Pulse “F” para activar la función microondas.

En la pantalla parpadeará “900” y aparecerá el icono de microondas. Se mostrará “1:00”.

Pulse “F” cuatro veces para activar la función convección + calor inferior.

2) Cuando se ilumine “☉”, accederá al modo convección + calor inferior, parpadeará la temperatura por defecto, 180 grados, y se mostrará el tiempo por defecto, “10:00”.

3) Pulse “+” o “-” para seleccionar la temperatura entre 100 grados y 230. Las temperaturas posibles son 100, 105, 110, 115, 120, 125, 130, 135, 140, 145, 150, 155, 160, 165, 170, 175, 180, 185, 190, 195, 200, 205, 210, 215, 220, 225, 230.

Pulse “▶” para confirmar la temperatura y acceder a la configuración del tiempo de cocinado.

4) Pulse “+” o “-” para ajustar el tiempo de cocinado. El tiempo máximo es de 5 horas.

5) Pulse “▶” para empezar a cocinar.

7. Doble grill

1) Pulse “F” para activar la función microondas.

En la pantalla parpadeará “900” y aparecerá el icono de microondas. Se mostrará “1:00”.

Pulse “F” seis veces para activar la función doble grill.

2) Cuando se muestre “☐” se iniciará el modo doble grill. Se mostrará el tiempo por defecto, “10:00”.



3) Pulse “+” y “-” para ajustar el tiempo de cocinado. El tiempo máximo es 90 minutos.



4) Pulse “▶” para empezar a cocinar.



8. Microondas + Grill



1) Pulse “” para activar la función microondas.
En la pantalla parpadeará “900” y aparecerá el icono de microondas. Se mostrará “1:00”.

Pulse “” diez veces para activar la función microondas + grill.

2) Cuando se ilumine “” y parpadee “” se iniciará el modo microondas + grill.
Parpadeará el nivel de potencia 3 del grill y se mostrará “10:00”, el tiempo por defecto.

3) Pulse “” o “” para ajustar la potencia del microondas (rango 1, 2 y 3, siendo 1 el nivel mínimo y 3 el máximo). Pulse “” para confirmar la potencia y acceder a la configuración del tiempo de cocinado.

4) Pulse “” y “” para ajustar la potencia del microondas 700w, 450w, 300w, y 100w.
Pulse “” para confirmar la potencia de microondas y acceder a la configuración del tiempo de cocinado.



5) Pulse “” o “” para ajustar el tiempo de cocinado. El tiempo máximo es 90 minutos.



6) Pulse “” para iniciar el proceso de cocinado.



9. Microondas + Convección



1) Pulse “” para activar la función microondas.
En la pantalla parpadeará “900” y aparecerá el icono de microondas. Se mostrará “1:00”.

Pulse “” siete veces para activar la función microondas + convección.

2) Cuando se ilumine “” y parpadee “” accederá al modo microondas + convección, parpadeará la temperatura por defecto, 180 grados, y se mostrará el tiempo por defecto, “10:00”.

3) Pulse “” o “” para seleccionar la temperatura entre 50 grados y 230. Las temperaturas posibles son 50, 100, 105, 110, 115, 120, 125, 130, 135, 140, 145, 150, 155, 160, 165, 170, 175, 180, 185, 190, 195, 200, 205, 210, 215, 220, 225, 230. Pulse “” para confirmar la temperatura y acceder a la configuración de la potencia del microondas.

4) Pulse “” y “” para ajustar la potencia del microondas 700w, 450w, 300w, y 100w.
Pulse “” para confirmar la potencia de microondas y acceder a la configuración del tiempo de cocinado.

5) Pulse “” o “” para ajustar el tiempo de cocinado. El tiempo máximo es 90 minutos.



6) Pulse “” para iniciar el proceso de cocinado.



10. Microondas + Grill ventilador



1) Pulse “” para activar la función microondas.



En la pantalla parpadeará “900” y aparecerá el icono de microondas. Se mostrará “1:00”.

Pulse “” ocho veces para activar la función microondas + grill ventilador.

2) Cuando se ilumine “” y parpadee “”, accederá al modo microondas + grill ventilador. Parpadeará la temperatura por defecto, 180 grados, y se mostrará el tiempo por defecto, “10:00”.

3) Pulse “” o “” para seleccionar la temperatura entre 100 grados y 230. Las temperaturas posibles son 100, 105, 110, 115, 120, 125, 130, 135, 140, 145, 150, 155, 160, 165, 170, 175, 180, 185, 190, 195, 200, 205, 210, 215, 220, 225, 230. Pulse “” para confirmar la temperatura y acceder a la configuración de la potencia del microondas.

4) Pulse “” y “” para ajustar la potencia del microondas 700w, 450w, 300w, y 100w. Pulse “” para confirmar la potencia de microondas y acceder a la configuración del tiempo de cocinado.

5) Pulse “” o “” para ajustar el tiempo de cocinado. El tiempo máximo es 90 minutos.



6) Pulse “” para iniciar el proceso de cocinado.



11. Microondas + Calor inferior + Convección



1) Pulse “” para activar la función microondas.



En la pantalla parpadeará “900” y aparecerá el icono de microondas. Se mostrará “1:00”.

Pulse “” nueve veces para activar la función microondas + calor inferior + convección.

2) Cuando se ilumine “” y parpadee “”, accederá al modo microondas + calor inferior + convección. Parpadeará la temperatura por defecto, 180 grados, y se mostrará el tiempo por defecto, “10:00”.

3) Pulse “” o “” para seleccionar la temperatura entre 100 grados y 230. Las temperaturas posibles son 100, 105, 110, 115, 120, 125, 130, 135, 140, 145, 150, 155, 160, 165, 170, 175, 180, 185, 190, 195, 200, 205, 210, 215, 220, 225, 230. Pulse “” para confirmar la temperatura y acceder a la configuración de la potencia del microondas.

4) Pulse “” y “” para ajustar la potencia del microondas 700w, 450w, 300w, y 100w. Pulse “” para confirmar la potencia de microondas y acceder a la configuración del tiempo de cocinado.

5) Pulse “” o “” para ajustar el tiempo de cocinado. El tiempo máximo es 90 minutos.



6) Pulse “” para iniciar el proceso de cocinado.

12. Microondas + Doble Grill

1) Pulse “” para activar la función microondas.



En la pantalla parpadeará “900” y aparecerá el icono de microondas. Se mostrará “1:00”.

Pulse “” once veces para activar la función microondas + doble grill.

2) Cuando se ilumine “” y parpadee “”, acceda al modo microondas + doble grill. Se mostrará el tiempo por defecto, “10:00” y parpadeará la potencia por defecto, 300w.

3) Pulse “” y “” para ajustar la potencia del microondas 700w, 450w, 300w, y

100w. Pulse “” para confirmar la potencia de microondas y acceder a la configuración del tiempo de cocinado.

4) Pulse “” o “” para ajustar el tiempo de cocinado. El tiempo máximo es 90 minutos.

5) Pulse “” para iniciar el proceso de cocinado.



13. Autocook

1) Pulse “” para activar la función microondas.



En la pantalla parpadeará “900” y aparecerá el icono de microondas. Se mostrará “1:00”.

Pulse “” trece veces para activar la función Autocook.

2) Cuando se ilumine “” accederá al modo autocook. Parpadeará el menú por defecto, “P01”. En la pantalla se muestran el tiempo, el peso y el primer número del programa automático.

3) Pulse “” o “” para seleccionar un menú automático. Se mostrará “P01”, “P02”... “P13”.

4) Pulse “” para confirmar el menú automático y acceder a la configuración del peso.

5) Pulse “” o “” para seleccionar el peso.

6) Pulse “” para iniciar el proceso de cocinado.

- Si el menú automático requiere calentamiento previo, cuando se alcance la temperatura de precalentamiento abra la puerta y coloque los alimentos dentro y pulse “” para iniciar la cocción.

14. Descongelación automática

1) Pulse “**F**” para activar la función microondas.

En la pantalla parpadeará “900” y a parecerá el icono de microondas. Se mostrará “1:00”.

Pulse “**F**” doce veces para activar la función descongelado.

2) Cuando se ilumine “**☺**” accederá al modo descongelado automático. Parpadeará el menú por defecto, “d01”. En la pantalla se muestran el tiempo, el peso y el primer número del programa automático.

3) Pulse “**+**” o “**-**” para seleccionar el tipo de descongelado automático. Se mostrará “d01” o “d02”.

4) Pulse “**↵**” para confirmar el tipo de descongelado automático y acceder a la configuración del peso.

5) Pulse “**+**” o “**-**” para seleccionar el peso.

6) Pulse “**↵**” para iniciar el proceso de cocinado.





- Pulse “**↵**” para seguir descongelando después de darle la vuelta a la comida.

Programa	Categoría	Asunto
d01 (descongelado)**	Carne, pollo y pescado	Cuando suene un pitidito el horno microondas combinado se detendrá. Dele la vuelta a la comida y pulse el botón de inicio/pausa para continuar con el programa de descongelado.
d02 (descongelado)**	Pan, dulces y fruta	
P01**	Verduras	Verduras frescas
P02**	Acompañamientos	Patatas peladas/ cocidas
P03*	Acompañamientos	Patatas – asadas Cuando suene un pitidito dele la vuelta. El horno microondas combinado iniciará la fase siguiente de forma automática.
P04	Pollo/Pescado	Pollo troceado/pescado troceado Cuando suene un pitidito dele la vuelta. El horno microondas combinado iniciará la fase siguiente de forma automática.
P05*	Repostería	Bizcocho
P06*	Repostería	Tarta de manzana
P07*	Repostería	Quiche
P08**	Recalentar	Sopa/bebida
P09**	Recalentar	Comida emplatada
P10**	Recalentar	Salsas/guisos/platos
P11*	Precocinado	Congelados – pizza
P12*	Precocinado	Congelados – fritos para hornear Cuando escuche un pitidito dele la vuelta. El horno microondas combinado iniciará la fase siguiente de forma automática.
P13*	Precocinado	Congelados – lasaña

15. Función Precalentado



La función de precalentado se puede activar después de seleccionar las funciones siguientes:



Convección, grill con ventilador, convección – inferior, microondas-convección, microondas-grill con ventilador y microondas-inferior- convección.

- 1) Pulse “”. En la pantalla aparecerá el icono de precalentar.
- 2) Pulse “” para iniciar el precalentamiento. Puede detener el precalentamiento abriendo la puerta del horno o pulsando “”.
- 3) Cuando se alcance la temperatura de precalentamiento sonará un zumbido tres veces. Si no pulsa “” para empezar a cocinar, transcurridas 2 horas, el zumbido sonará una vez más y el horno microondas volverá al modo reposo.
- 4) Cuando se alcance la temperatura de precalentamiento introduzca la comida y pulse “” para cocinar, el símbolo de precalentamiento se apagará.

Nota: La función de precalentamiento solo funciona si selecciona una de las funciones anteriores. Durante el precalentamiento la función microondas está desactivada.

16. Función de bloqueo anti-niños

Bloqueo: en modo espera, pulse “ ” al mismo tiempo durante 3 segundos, sonará un “bip” prolongado que indica que se ha activado el modo bloqueo anti-niños y se iluminará el indicador “”.

Desbloqueo: En modo bloqueo, pulse “ ” al mismo tiempo durante 3 segundos, sonará un “bip” prologado que indica que se ha desbloqueado y el indicador “” desaparecerá.

17. Especificación de pantalla

- 1) Si abre la puerta durante la cocción deberá pulsar “” para seguir cocinando.
- 2) Si la puerta del horno está abierta la bombilla permanecerá encendida.
- 3) Cuando se detenga la cocción la luz se apagará.
- 4) Cuando el horno está en modo configuración o pausa, incluidos los programas de auto-menú o descongelado, en caso de inactividad durante 5 minutos, éste se apagará.
- 5) Cuando esté configurando el horno si no realiza operación alguna en un plazo de 10 segundos, la opción se confirmará de forma automática.

ES

Problema	Posible causa	Solución
No puede ponerse en funcionamiento el horno	(1) El cable eléctrico no encaja	Desenchufar. Volver a enchufar pasados 10 segundos.
	(2) El fusible está flojo o el cortacircuitos activado	Sustituir el fusible o reiniciar el cortacircuitos (reparado por personal profesional de nuestra compañía)
	(3) Problemas con el enchufe	Comprobar el enchufe con otros dispositivos eléctricos.
El horno no calienta.	(4) La puerta no cierra bien	Cerrar bien la puerta.
La bandeja giratoria de cristal hace ruido cuando el horno está en funcionamiento	(5) Suciedad en el rodillo y el fondo	Véase "Mantenimiento del Microondas" para limpiar las partes sucias.

SERVICIO DE ASISTENCIA AL CLIENTE. Si no puede identificar la causa del funcionamiento anormal: apague el aparato (no lo trate bruscamente) y póngase en contacto con el Servicio de Asistencia. NÚMERO DE SERIE DEL PRODUCTO. ¿Dónde se encuentra? Es importante informar al Servicio de Asistencia de su código de producto y del número de serie (un código de 16 caracteres que empieza por el número 3). Se puede encontrar en el certificado de garantía o en la placa de datos situada en el aparato. Servirá para evitar viajes inútiles a los técnicos y, por lo tanto (lo que es más importante) para ahorrar los correspondientes costes adicionales.



De acuerdo con la directiva de Residuos de Aparatos Eléctricos y Electrónicos (WEEE), los Residuos de Aparatos Eléctricos y Electrónicos han de eliminarse y tratarse de forma independiente. Si en un futuro necesitase deshacerse de este producto, NO lo deje con el resto de residuos domésticos. Envíe este producto a los puntos de recogida de Residuos de Aparatos Eléctricos y Electrónicos.