

HOOVER

HMC440PX

MICROWAVE OVENS
USER INSTRUCTIONS

GB

FORNI A MICROONDE
MANUALE DI ISTRUZIONI

IT

HORNOS MICROONDAS
MANUAL DE INSTRUCCIONES

ES

МИКРОВОЛНОВАЯ ПЕЧЬ
ИНСТРУКЦИЯ ПО ЭКСПЛУАТАЦИИ

RU

Microwave Oven
INSTRUCTION MANUAL
MODEL:HMC440PX

Read these instructions carefully before using your microwave oven, and keep it carefully.

If you follow the instructions, your oven will provide you with many years of good service.

SAVE THESE INSTRUCTIONS CAREFULLY

PRECAUTIONS TO AVOID POSSIBLE EXPOSURE TO EXCESSIVE MICROWAVE ENERGY

- (a) Do not attempt to operate this oven with the door open since this can result in harmful exposure to microwave energy. It is important not to break or tamper with the safety interlocks.
- (b) Do not place any object between the oven front face and the door or allow soil or cleaner residue to accumulate on sealing surfaces.
- (c) **WARNING:** If the door or door seals are damaged, the oven must not be operated until it has been repaired by a competent person.

ADDENDUM

If the apparatus is not maintained in a good state of cleanliness, its surface could be degraded and affect the lifespan of the apparatus and lead to a dangerous situation.

Specifications

| | |
|--|----------------|
| Model: | HMC440PX |
| Rated Voltage: | 230V~50Hz |
| Rated Input Power(Microwave): | 1650W |
| Rated Output Power(Microwave): | 900W |
| Rated Input Power(Grill): | 1750W |
| Rated Input Power(Double grill): | 2300W |
| Rated Input Power(Double grill+Microwave): | 3350W |
| Rated Input Power(Convection): | 1750W |
| Oven Capacity: | 44L |
| Turntable Diameter: | ∅ 360mm |
| External Dimensions: | 595×568×454 mm |
| Net Weight: | Approx. 36 kg |

IMPORTANT SAFETY INSTRUCTIONS

WARNING

To reduce the risk of fire, electric shock, injury to persons or exposure to excessive microwave oven energy when using your appliance, follow basic precautions, including the following:

1. Warning: Liquids and other foods must not be heated in sealed containers since they are liable to explode.
2. Warning: It is hazardous for anyone other than a competent person to carry out any service or repair operation that involves the removal of a cover which gives protection against exposure to microwave energy.
3. This appliance can be used by children aged from 8 years and above and persons with reduced physical, sensory or mental capabilities or lack of experience and knowledge if they have been given supervision or instruction concerning use of the appliance in a safe way and understand the hazards involved. Children shall not play with the appliance. Cleaning and user maintenance shall not be made by children unless they are older than 8 and supervised.
4. Keep the appliance and its cord out of reach of children less than 8 years.
5. Only use utensils suitable for use in microwave ovens.
6. The oven should be cleaned regularly and any food deposits should be removed.
7. Read and follow the specific: "PRECAUTIONS TO AVOID POSSIBLE EXPOSURE TO EXCESSIVE MICROWAVE ENERGY".
8. When heating food in plastic or paper containers, keep an eye on the oven due to the possibility of ignition.

9. If smoke is emitted, switch off or unplug the appliance and keep the door closed in order to stifle any flames.
10. Do not overcook food.
11. Do not use the oven cavity for storage purposes. Do not store items, such as bread, cookies, etc. inside the oven.
12. Remove wire twist-ties and metal handles from paper or plastic containers/bags before placing them in the oven.
13. Install or locate this oven only in accordance with the installation instructions provided.
14. Eggs in the shell and whole hard-boiled eggs should not be heated in microwave ovens since they may explode, even after microwave heating has ended.
15. This appliance is intended to be used in household and similar applications such as:
 - staff kitchen areas in shops, offices and other working environments;
 - by clients in hotels, motels and other residential type environments;
 - farm houses;
 - bed and breakfast type environments.
16. If the supply cord is damaged, it must be replaced by the manufacturer, its service agent or similarly qualified persons in order to avoid a hazard.
17. Do not store or use this appliance outdoors.
18. Do not use this oven near water, in a wet basement or near a swimming pool.
19. The temperature of accessible surfaces may be high when the appliance is operating. The surfaces are liable to get hot during use. Keep cord away from heated surface, and do not cover any vents on the oven.

20. Do not let cord hang over edge of table or counter.
21. Failure to maintain the oven in a clean condition could lead to deterioration of the surface that could adversely affect the life of the appliance and possibly result in a hazardous situation.
22. The contents of feeding bottles and baby food jars shall be stirred or shaken and the temperature checked before consumption, in order to avoid burns.
23. Microwave heating of beverages can result in delayed eruptive boiling, therefore care must be taken when handling the container.
24. The appliance is not intended for use by persons (including children) with reduced physical, sensory or mental capabilities, or lack of experience and knowledge, unless they have been given supervision or instruction concerning use of the appliance by a person responsible for their safety.
25. Children should be supervised to ensure that they do not play with the appliance.
26. The appliances are not intended to be operated by means of an external timer or separate remote-control system.
27. Accessible parts may become hot during use. Young children should be kept away.
28. Steam cleaner is not to be used.
29. During use the appliance becomes hot. Care should be taken to avoid touching heating elements inside the oven.
30. Only use the temperature probe recommended for this oven. (for ovens provided with a facility to use a temperature-sensing probe.)

31. WARNING: The appliance and its accessible parts become hot during use. Care should be taken to avoid touching heating elements. Children less than 8 years of age shall be kept away unless continuously supervised.
32. The microwave oven must be operated with the decorative door open. (for ovens with a decorative door.)
33. Surface of a storage cabinet can get hot.

READ CAREFULLY AND KEEP FOR FUTURE
REFERENCE

To Reduce the Risk of Injury to Persons Grounding Installation

DANGER

Electric Shock Hazard
Touching some of the internal components can cause serious personal injury or death. Do not disassemble this appliance.

WARNING

Electric Shock Hazard Improper use of the grounding can result in electric shock. Do not plug into an outlet until appliance is properly installed and grounded.

This appliance must be grounded. In the event of an electrical short circuit, grounding reduces the risk of electric shock by providing an escape wire for the electric current. This appliance is equipped with a cord having a grounding wire with a grounding plug. The plug must be plugged into an outlet that is properly installed and grounded.

Consult a qualified electrician or serviceman if the grounding instructions are not completely understood or if doubt exists as to whether the appliance is properly grounded. If it is necessary to use an extension cord, use only a 3-wire

1. A short power-supply cord is provided to reduce the risks resulting from becoming entangled in or tripping over a longer cord.
2. If a long cord set or extension cord is used:
 - 1) The marked electrical rating of the cord set or extension cord should be at least as great as the electrical rating of the appliance.
 - 2) The extension cord must be a grounding-type 3-wire cord.
 - 3) The long cord should be arranged so that it will not drape over the counter top or tabletop where it can be pulled on by children or tripped over unintentionally.

CLEANING

Be sure to unplug the appliance from the power supply.

1. Clean the cavity of the oven after using with a slightly damp cloth.
2. Clean the accessories in the usual way in soapy water.
3. The door frame and seal and neighbouring parts must be cleaned carefully with a damp cloth when they are dirty.
4. Do not use harsh abrasive cleaners or sharp metal scrapers to clean the oven door glass since they can scratch the surface, which may result in shattering of the glass.
5. Cleaning Tip---For easier cleaning of the cavity walls that the food cooked can touch: Place half a lemon in a bowl, add 300ml (1/2 pint) water and heat on 100% microwave power for 10 minutes. Wipe the oven clean using a soft, dry cloth.

UTENSILS

CAUTION

Personal Injury Hazard

It is hazardous for anyone other than a competent person to carry out any service or repair operation that involves the removal of a cover which gives protection against exposure to microwave energy.

Materials you can use in microwave oven

See the instructions on "Materials you can use in microwave oven or to be avoided in microwave oven."

There may be certain non-metallic utensils that are not safe to use for microwaving. If in doubt, you can test the utensil in question following the procedure below.

Utensil Test:

1. Fill a microwave-safe container with 1 cup of cold water (250ml) along with the utensil in question.
2. Cook on maximum power for 1 minute.
3. Carefully feel the utensil. If the empty utensil is warm, do not use it for microwave cooking.
4. Do not exceed 1 minute cooking time.

| Utensils | Remarks |
|-----------------------|--|
| Aluminum foil | Shielding only. Small smooth pieces can be used to cover thin parts of meat or poultry to prevent overcooking. Arcing can occur if foil is too close to oven walls. The foil should be at least 1 inch (2.5cm) away from oven walls. |
| Browning dish | Follow manufacturer's instructions. The bottom of browning dish must be at least 3/16 inch (5mm) above the turntable. Incorrect usage may cause the turntable to break. |
| Dinnerware | Microwave-safe only. Follow manufacturer's instructions. Do not use cracked or chipped dishes. |
| Glass jars | Always remove lid. Use only to heat food until just warm. Most glass jars are not heat resistant and may break. |
| Glassware | Heat-resistant oven glassware only. Make sure there is no metallic trim. Do not use cracked or chipped dishes. |
| Oven cooking bags | Follow manufacturer's instructions. Do not close with metal tie. Make slits to allow steam to escape. |
| Paper plates and cups | Use for short-term cooking/warming only. Do not leave oven unattended while cooking. |
| Paper towels | Use to cover food for reheating and absorbing fat. Use with supervision for a short-term cooking only. |
| Parchment paper | Use as a cover to prevent splattering or a wrap for steaming. |
| Plastic | Microwave-safe only. Follow the manufacturer's instructions. Should be labeled "Microwave Safe". Some plastic containers soften, as the food inside gets hot. "Boiling bags" and tightly closed plastic bags should be slit, pierced or vented as directed by package. |
| Plastic wrap | Microwave-safe only. Use to cover food during cooking to retain moisture. Do not allow plastic wrap to touch food. |
| Thermometers | Microwave-safe only (meat and candy thermometers). |
| Wax paper | Use as a cover to prevent splattering and retain moisture. |

Materials to be avoided in microwave oven

| Utensils | Remarks |
|---------------------------------|--|
| Aluminum tray | May cause arcing. Transfer food into microwave-safe dish. |
| Food carton with metal handle | May cause arcing. Transfer food into microwave-safe dish. |
| Metal or metal-trimmed utensils | Metal shields the food from microwave energy. Metal trim may cause arcing. |
| Metal twist ties | May cause arcing and could cause a fire in the oven. |
| Paper bags | May cause a fire in the oven. |
| Plastic foam | Plastic foam may melt or contaminate the liquid inside when exposed to high temperature. |
| Wood | Wood will dry out when used in the microwave oven and may split or crack. |

SETTING UP YOUR OVEN

Names of Oven Parts and Accessories

Remove the oven and all materials from the carton and oven cavity

Your oven comes with the following accessories:

| | |
|-------------------------|---|
| Enamel Tray | 1 |
| Turntable ring assembly | 1 |
| Instruction Manual | 1 |

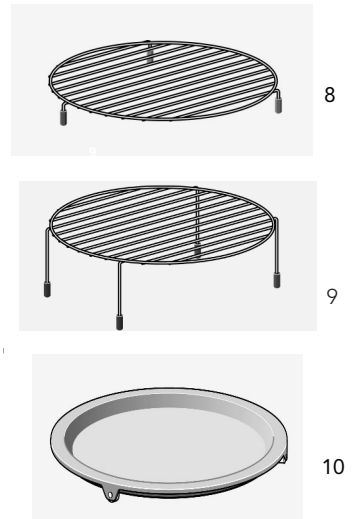
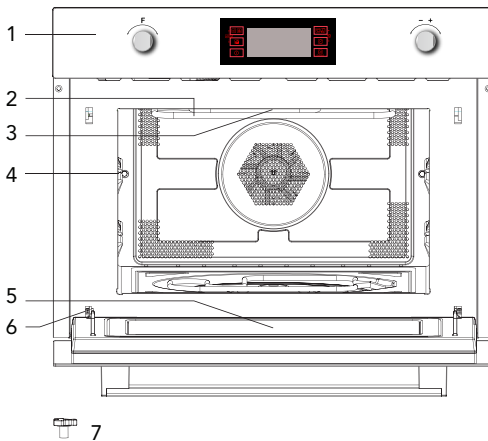

- | | |
|--------------------|---------------------|
| 1. Control panel | 8. Short Grill Rack |
| 2. Grill element | 9. Long Grill Rack |
| 3. Light | 10. Grill Pan |
| 4. Level | |
| 5. Door glass | |
| 6. Hinge | |
| 7. Turntable shaft | |

Turntable Installation

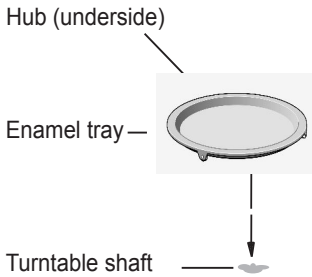

- Never place the enamel tray upside down. The enamel tray should never be restricted.
- The enamel tray must always be used during cooking.
- All food and containers of food are always placed on the enamel tray for cooking.
- If enamel tray cracks or breaks, contact your nearest authorized service center.

Important information about installing

- This appliance is NOT intended for use in a commercial environment.
- Please observe the installation instructions provided and note that this appliance should only be installed by a qualified technician.
- The appliance is fitted with a plug and must only be connected to a properly installed earthed socket.
- In case a new socket is needed, installation and cable connection must only be done by a qualified electrician. If the plug is no longer accessible following installation, a pole disconnecting device must be present on the installation site with a contact gap of at least 3 mm.
- Adapters, multiway strips and extension cords must not be used. Overloading can result in fire.

The accessible surface may be hot during operation.



Placement

- Danger!** Do not disassemble this appliance. Touching internal components of this appliance can cause serious personal injury or death.
- Place the microwave oven on a firm, flat surface.
- Make sure that there is sufficient ventilation around the microwave oven. At the rear and sides keep at least 10 cm free.
- Do not cover the air vents.
- The adjustable feet should not be removed.
- Do not place the microwave oven near a heat source.
- Transmitting and receiving equipment such as radios and televisions can affect the operation of the microwave oven.

Installation dimensions

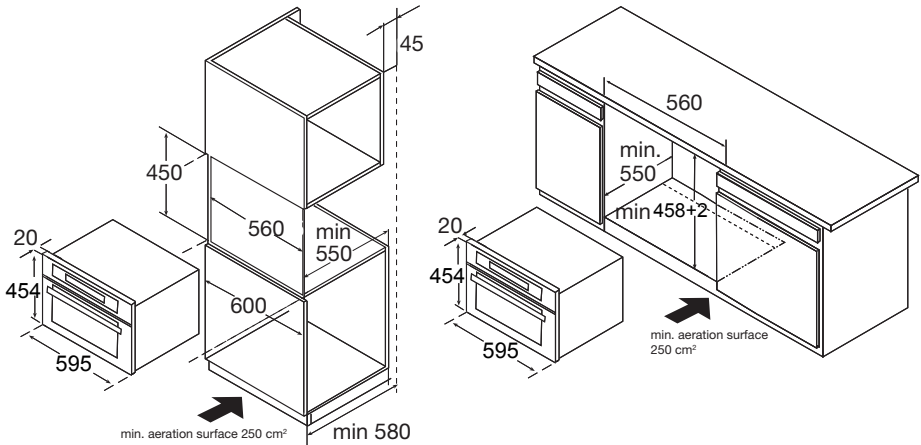

Note: There should be gap above the oven.

Building in

- Do not hold or carry the appliance by the door handle. The door handle cannot hold the weight of the appliance and may break off.
- Carefully push the microwave into the box, making sure that it is in the centre.
 - Open the door and fasten the microwave with the screws that were supplied.

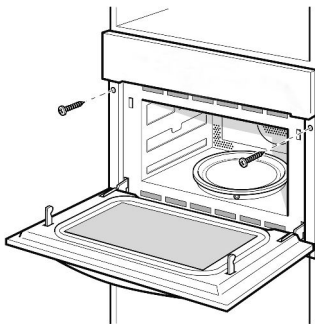

INSTALL THE TRAY

1. Check the position of the shaft.

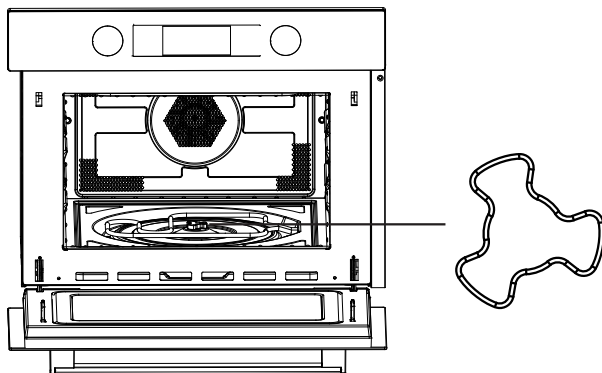

2. Adjust the angle of the tray, the tray roller should point to one of the shaft arm.

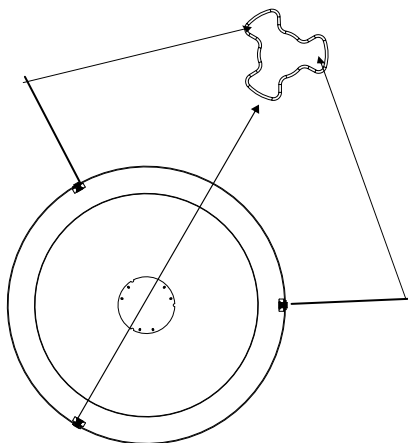

3. Put the tray on the shaft and adjust slightly .

OPERATION

Control Panel and Features

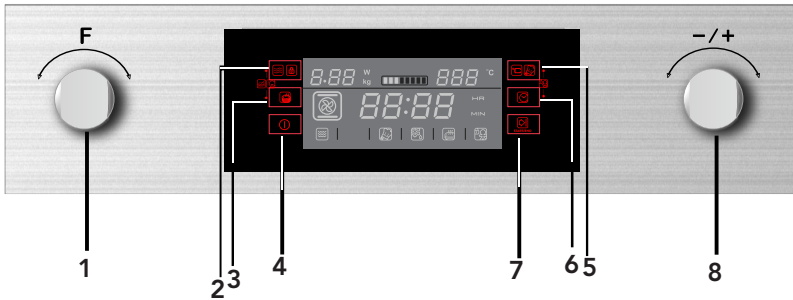















- 1) Function knob
- 2) Power/Weight button
- 3) Quickly preheating button
- 4) On/Off Button
- 5) Temperature/automenue button
- 6) Clock button
- 7) Start/Pause button
- 8) Selection knob

You can see from the table below from which power levels you can choose and for which foods the power levels are suitable.

| Power level | Food |
|-------------|---|
| 900 W | - Boiling water, reheating - Cooking chicken, fish, vegetables |
| 700 W | - Reheating - Cooking mushrooms, shell fish - Cooking dishes containing eggs and cheese |
| 450 W | - Cooking rice, soup |
| 300 W | - Defrosting - Melting chocolate and butter |
| 100 W | - Defrosting sensitive/delicate foods - Defrosting irregularly-shaped foods - Softening ice cream - Allowing dough to rise |

Functions

| Function | | Mode | | |
|---|-----------|---|----------------|---|
|  | Microwave |  | Microwave | Microwave Use the microwave function to cook and reheat vegetables, potatoes, rice, fish and meat. |
| | Heating |  | Hot air | Hot air With hot air you can prepare meals in the same way as you do with a conventional oven. The microwave is not activated. You are advised to preheat the oven before putting the meal in the oven. |
| | |  | Grill with fan | Grill with fan Use this function to roast meals evenly and at the same time give the meal a brown crust. |
| | |  | Grill | Grill The grill is very suitable to prepare thin pieces of meat and fish. |



| Function | | Mode | | |
|---|---------------|---|-------------------------|--|
| | Heating |  | Hot air+ Bottom heat | Use this function to roast big pieces of meat, pizza, etc. |
| | |  | Double grill | Use this function to roast big pieces of meat, pizza, etc. |
|  | Combination |  | Hot air | Microwave + Hot air Use this function to roast meals quickly. |
| | |  | Grill with fan | Microwave + Grill with fan |
| | |  | Grill | Microwave + Grill Use this function to cook meals quickly and at the same time give the meal a brown crust (also au gratin). The microwave and the grill are activated at the same time. The microwave is cooking and the grill is roasting. |
| | |  | Hot air+ Bottom heat | Use this function to roast big pieces of meat, pizza, etc. |
| | |  | Double grill | Use this function to roast big pieces of meat, pizza, etc. |
|  | Auto-programs | | P01 - P13 | Automatic cooking programs |
|  | Defrost | | d01 + d02 | Defrost |

OPERATION INSTRUCTION



This microwave oven uses modern electronic control to adjust cooking parameters to meet your needs better for cooking.

1. Clock Setting

When the microwave oven is electrified, "00:00" will blink, buzzer will ring once.









- 1) Turn  knob to set the right time (between 00:00 and 23:59.)
- 2) After you have set the right time, press "". The clock has been set.

Note: 1) If you want to change the time, you have to press and hold the "" button for 3 seconds. The actual time disappears and then the time will blink in the display.

Turn  knob to set the new time and press the "" button to confirm the setting.

- 2) If you do not want to see the clock in the display, press "" button briefly. The time disappears. Press "" again, and the clock appears in the display again.

2. Microwave Cooking

- 1) Press the "" button to activate the microwave function. "01:00" is blinking in the display and the microwave icon appears. If no operation in 10 seconds, the current power will be confirmed automatically.
- 2) Turn  knob to set the cooking time.
The max. cooking time depends on the power that has been set. When the power is 900W, the MAX. time is 30 minutes and other powers are 90 minutes.
- 3) Press """ button to adjust the power microwave power.
- 4) Turn  knob to set the microwave power (between 100W to 900W).
- 5) Press "" button to start cooking.
- 6) To stop the cooking before the end of time press "". To restart again the cooking, press "" again. To stop definitely the cooking before the end of time press .















NOTE: the step quantities for the adjustment time of the coding switch are as follow:

| | |
|-------------|--------------|
| 0---1 min | : 1 second |
| 1---5 min | : 10 seconds |
| 5---15 min | : 30 seconds |
| 15---60 min | : 1 minute |
| 60---90 min | : 5 minutes |









Microwave Power Chart

| | | | | | |
|---------|------|------|------|------|------|
| Display | 900W | 700W | 450W | 300W | 100W |
|---------|------|------|------|------|------|









3. Grill Cooking

- 1) Press "  " button to activate the microwave function.
- 2) Turn "  " to select the cooking mode.
- 3) Turn "  " to adjust grill power level 3 (7mins to 160°C), level 2 (10 mins to 160°C) or level 1 (20 mins to 160°C). The default grill power is the third oevel.
- 4) Press "  " to select the time setting mode. The default time is 10 minutes.
- 5) Turn "  " to select the cooking time of grill. The MAX.time is 90 minutes.
- 6) Press "  " button to start cooking. "  " indicator will light when grill function.
- 7) To stop the cooking before the end of time press "  ". To restart again the cooking, press "  " again. To stop definitely the cooking before the end of time press "  ".
 - If grill power level have been set, press "  " to enter grill power level adjust mode , and then turn "  " to adjust grill power level .
 - If cooking time have been set, press "  " to enter cooking time adjust mode, and then turn "  " to adjust cooking time.









4. Convection Cooking

- 1) Press "  " button to activate the microwave function.
- 2) Turn "  " to select the cooking mode.
- 3) Turn "  " to select convection mode. "  " lights.
The default temperature is 180 degrees..
- 4) Press "  " to enter the temerperature mode.
- 5) Turn "  " to select temerperature. The temperature is from 50 to 230 degrees. The temperature are 50, 100,105,110,115,120,125,130,135,140,145,150,155,160, 165,170,175,180,185,190,195,200,205,210,215,220,225,230.
Press "  " to select the time setting mode. The default time is 10 minutes.
- 6) Turn "  " to select the cooking time. The MAX.time is 5 hours.
- 7) Press "  " button to start cooking.







5. Grill Fan Cooking

- 1) Press "  " button to activate the microwave function.
- 2) Turn "  " to select the cooking mode.
- 3) Turn "  " to select grill fan mode. The default temperature is 180 degrees.
"  " indicator will light when grill fan function is selected.
- 4) Press "  " to enter to the temperature selection.
- 5) Turn "  " to select the temperature between 100 to 230 degrees.
The temperature are 100,105,110,115,120,125,130,135,140,145,150,155,160,165,170,175,180,185,190,195,200,205,210,215,220,225,230.
Press "  " to select the time setting mode. The default time is 10 minutes.
- 6) Turn "  " to select the cooking time. The MAX.time is 5 hours.
- 7) Press "  " button to start cooking.











6. Convection+ Bottom heat Cooking

- 1) Press "  " button to activate the microwave function.
- 2) Turn "  " to select cooking mode.
- 3) Turn "  " to select bottom+ convection mode.
The default temperature is 180 degrees.
"  " indicator will light when convection + bottom function is selected.
- 4) Press "  " to enter the temperature selection.
- 5) Turn "  " to select the temperature between 100 to 230 degrees.
The temperature are 100,105,110,115,120,125,130,135,140,145,150,155,160,165,170,175,180,185,190,195,200,205,210,215,220,225,230.
press"  " to select the time setting mode. The default time is 10 minutes.
- 6) Turn "  " to select the cooking time. The MAX.time is 5 hours.
- 7) Press "  " button to start cooking.





7. Double Grill Cooking

- 1) Press "  " button to activate the microwave function.
- 2) Turn "  " to select the cooking mode.
- 3) Turn "  " to select grill mode.
"  " indicator will light when grill function is selected.
- 4) Press "  " to select the time setting mode. The default time is 10 minutes.
- 5) Turn "  " to select the cooking time of double grill.
The MAX.time is 90 minutes.
- 6) Press "  " button to start cooking.
START/END















8. Microwave + Double Grill Cooking

- 1) Press "  " button to activate the microwave function.
- 2) Turn "  " to select the combination mode. "  " will light.
- 3) Turn "  " to select mode.
"  " indicator will light when grill function is selected.
- 4) Press "   " to select the power. The default power is 300W.
- 5) Turn "  " to select 700W,450W,300W and 100W.
- 6) Press "  " to select the time setting mode. The default time is 10 minutes.
- 7) Turn "  " to select the cooking time. The MAX.time is 90 minutes.
- 8) Press "  " button to start cooking.
START/END















9. Microwave + Grill Cooking.

- 1) Press "  " button to activate the microwave function.
- 2) Turn "  " to select the combination mode. "  " will light.
- 3) Turn "  " to adjust grill power level 3 (7mins to 160 °C), level 2 (10 mins













to 160°C) or level 1 (20 mins to 160°C). The default grill power is the third level.

- 4) Press "   " to select the power. The default power is 300W
 - 5) Turn "  " to select 700W,450W,300W and 100W.
 - 6) Press "  " to select the time setting mode. The default time is 10 minutes.
 - 7) Turn "  " to select the cooking time. The MAX.time is 90 minutes.
 - 8) Press "  " button to start cooking. "  " indicator will light when grill function.
- If grill power level have been set, press "   " to enter grill power level adjust mode , and then turn "  " to adjust grill power level
 - If microwave power have been set, press "   " button to enter microwave power level to adjust mode, and then turn "  " to adjust microwave power level
 - If cooking time have been set, press "  " to enter cooking time adjust mode,andthen turn "  " to adjust cooking time













10. Microwave + Convection Cooking

- 1) Press "  " button to activate the microwave function.
- 2) Turn "  " to select the cooking mode. "  " will light.
- 3) Turn "  " to select convection mode. The default temperature is 180 degrees. "  " lights.
- 4) Press "   " to enter to the temperature selection.
- 5) Turn "  " to select the temerpatre between 50 to 230 degrees.
- 6) Press "   " to select the power. The default power is 300W
- 7) Turn "  " to select 700W,450W,300W and 100W.
- 8) Press "  " to select the time setting mode. The default time is 10 minutes.
- 9) Turn "  " to select the cooking time of grill. The MAX.time is 90 minutes.
- 10) Press "  " button to start cooking.

11. Microwave + Grill Fan Cooking









- 1) Press "  " button to activate the microwave function.
- 2) Turn "  " to select the combination mode. "  " will light.
- 3) Turn "  " to select cooking mode. The default temperature is 180 degrees.
"  " indicator will light when this function is selected.
- 4) Press "  " to enter to the temperature selection.
- 5) Turn "  " to select the temperature between 100 to 230 degrees.
- 6) Press "  " to select the power. The default power is 300W
- 7) Turn "  " to select 700W,450W,300W and 100W.
- 8) Press "  " to select the time setting mode. The default time is 10 minutes.
- 9) Turn "  " to select the cooking time of grill. The MAX.time is 90 minutes.
- 10) Press "  " button to start cooking.

12. Microwave + Bottom grill+ Convection Cooking

- 1) Press "  " button to activate the microwave function.
- 2) Turn "  " to select the combination mode. "  " will light.
- 3) Press "  " to select convection mode. The default temperature is 180 degrees.
"  " indicator will light when this function is selected.
- 4) Press "  " to enter to the temperature selection.
- 5) Press "  " to select the temperature between 100 to 230 degrees.
- 6) Press "  " to select the power. The default power is 300W
- 7) Press "  " to select 700W,450W,300W and 100W.
- 8) Turn "  " to select the time setting mode. The default time is 10 minutes.
- 9) Press "  " to select the cooking time of grill. The MAX.time is 90 minutes.
- 10) Press "  " button to start cooking.

13. Auto Cook

There are 15 automatic cooking programs. You only have to choose the program and set the weight. The power, the time and the temperature are already set.



- 1) Press " " button to activate the microwave function.
- 2) Turn " " to select the cooking mode. " " or " " will light when defrost or auto menu selected.
Time, weight, the first number of the automatic programs are shown in the display.
- 3) Turn " " to select auto menu. "d01", "d02" or "P01", "P02"...."P13" will display.
- 4) Press "  " button.
- 5) Turn " " to select weight of the menu.
- 6) Press " " button to start cooking.

| Program | Category | Item |
|-----------------|------------------------|--|
| d01 (defrost)** | Meat, poultry and fish | If you hear a beep, the combi microwave oven stops. Turn the food and press the start/pause button to continue the defrosting program. |
| d02 (defrost)** | Bread, cake and fruit | |
| P01** | Vegetables | Fresh vegetables |
| P02** | Side dishes | Potatoes - peeled/cooked |
| P03* | Side dishes | Potatoes - roasted If you hear a beep, turn the food. The combi microwave oven starts the next fase automatically |
| P04 | Poultry/ Fish | Chicken pieces/ Fish pieces If you hear a beep, turn the food. The combi microwave oven starts the next fase automatically |
| P05* | Bakery | Cake |
| P06* | Bakery | Apple pie |
| P07* | Bakery | Quiche |
| P08** | Reheat | Drink/soup |
| P09** | Reheat | Plated meal |
| P10** | Reheat | Sauce/stew/dish |
| P11* | Convenience | Frozen - pizza |
| P12* | Convenience | Frozen-Oven chips If you hear a beep, turn the food. The combi microwave oven starts the next fase automatically |
| P13* | Convenience | Frozen - lasagne |

- The programmes with a * are preheated. During preheating, the cooking time pauses and the preheating symbol is on. After preheating, you wil hear an alarm and the preheating symbol will blink.
- The programmes with ** only use the microwave function.



14. Preheating Function



The preheating function can be activated after you have chosen the functions: Convection, Grill fan, bottom -convection, MW-convection, MW-Grill fan and Microwave -Bottom-convection.

- 1) Press "" button. The preheating icon appears in the display.
- 2) Press "" button to start preheating. You can stop the preheating by opening the oven door or by pressing the "" button.



Note: The preheating function only works if you have already chosen one of the modes above. During preheating, the microwave function is switched off.

15. Lock-out Function for Children

Lock: In waiting state, press "" and "" at the same time for 3 seconds, there will be a long "beep" denoting entering into the children-lock state and "" indicator will light.



Unlock : In locked state, press "" and "" for 3 seconds, there will be a long "beep" denoting that the lock is released, and "" indicator will disappear.

16. Control oven lamp and turntable tray

During the microwave, grill and combination cooking, you can switch the oven lamp and turntable tray working condition by press " " and "" at the same time.

| Cooking mode | Default mode | Switch mode |
|--------------|--|---|
| Microwave | Turntable tray rotating, oven lamp on | Turntable tray not rotating, oven lamp off |
| grill | Turntable tray rotating, oven lamp on | Turntable tray not rotating, oven lamp off |
| combination | Turntable tray rotating, oven lamp on | Turntable tray not rotating, oven lamp off |

17. Display Specification

- (1) When setting, if no other operation, it will confirm automatically after 10 seconds.
Except clock setting for the first time.
- (2) During setting program, after adjusted for 3 seconds, it will confirm after 3 seconds.
- (3) The oven lamp will light all the time if the door is open.
- (4) When the oven is in setting state or pause state, including auto menu and defrost program, if no operation in 5 minutes, it will enter into the off state.
- (5) To stop the cooking before the end of time press  . To restart again the cooking, press  again. To stop definitely the cooking before the end of time press .

Trouble shooting

| Normal | |
|--|---|
| Microwave oven interfering TV reception | Radio and TV reception may be interfered when microwave oven operating. It is similar to the interference of small electrical appliances, like mixer, vacuum cleaner, and electric fan. It is normal. |
| Dim oven light | In low power microwave cooking, oven light may become dim. It is normal. |
| Steam accumulating on door, hot air out of vents | In cooking, steam may come out of food. Most will get out from vents. But some may accumulate on cool place like oven door. It is normal. |
| Oven started accidentally with no food in. | It is forbidden to run the unit without any food inside. It is very dangerous. |

| Trouble | Possible Cause | Remedy |
|--|--|---|
| Oven can not be started. | (1) Power cord not plugged in tightly. | Unplug. Then plug again after 10 seconds. |
| | (2) Fuse blowing or circuit breaker works. | Replace fuse or reset circuit breaker (repaired by professional personnel of our company) |
| | (3) Trouble with outlet. | Test outlet with other electrical appliances. |
| Oven does not heat. | (4) Door not closed well. | Close door well. |
| Glass turntable makes noise when microwave oven operates | (5) Dirty roller rest and oven bottom. | Refer to "Maintenance of Microwave" to clean dirty parts. |



According to Waste of Electrical and Electronic Equipment (WEEE) directive, WEEE should be separately collected and treated. If at any time in future you need to dispose of this product please do NOT dispose of this product with household waste. Please send this product to WEEE collecting points where available.

Forno a microonde

MANUALE D'USO

MODELLO: HMC440PX

Leggere attentamente queste istruzioni prima di utilizzare il forno a microonde e conservarle con cura.

Per ottenere prestazioni ottimali nel lungo termine, è indispensabile seguire le istruzioni contenute in questo documento.

CONSERVARE CON CURA QUESTE ISTRUZIONI

PRECAUZIONI PER EVITARE LA POSSIBILE ESPOSIZIONE A UN'ENERGIA ECCESSIVA DEL MICROONDE

(a) Non utilizzare il forno a microonde quando lo sportello è aperto perché ciò potrebbe comportare il rischio di esposizione all'energia prodotta dal forno stesso, con il conseguente rischio di danni per la salute. Non rompere o manomettere gli interblocchi di sicurezza.

(b) Non collocare alcun oggetto tra il lato anteriore del forno e lo sportello e rimuovere sempre tutto lo sporco e i residui di soluzioni detergenti dalle superfici di tenuta.

(c) **AVVERTENZA:** se lo sportello è aperto o le tenute sono danneggiate, non utilizzare il forno a microonde e farlo riparare da una persona competente.

AGGIUNTA

La mancata pulizia del forno a microonde potrebbe deteriorare le sue superfici, ridurre la vita utile del forno stesso e dar luogo a situazioni pericolose.

Specifiche

| | |
|---|--------------------|
| Modello | HMC440PX |
| Tensione nominale | 230V~50Hz |
| Potenza nominale in ingresso (microonde) | 1650 W |
| Potenza nominale emessa (microonde) | 900 W |
| Potenza nominale in ingresso (grill) | 1750 W |
| Potenza nominale in ingresso (Cottura doppio grill) | 2300 W |
| Potenza nominale in ingresso (Microonde + Cottura doppio grill) | 3350 W |
| Potenza nominale emessa (cottura a convezione) | 1750 W |
| Capacità del forno | 44 L |
| Diametro del ripiano girevole | Ø 360 mm |
| Dimensioni esterne | 595 x 568 x 454 mm |
| Peso netto | Circa 36 kg |

ISTRUZIONI IMPORTANTI PER LA SICUREZZA

AVVERTENZA

Per limitare il rischio di scosse elettriche, lesioni personali o di un'esposizione a un'energia eccessiva del microonde, attenersi alle seguenti precauzioni di base durante l'uso del forno:

1. Avvertenza: non riscaldare liquidi e altri alimenti in contenitori chiusi poiché potrebbero esplodere.
2. Avvertenza: la copertura che protegge dall'esposizione all'energia prodotta dal forno a microonde deve essere rimossa solo da persone competenti.
3. Questo elettrodomestico può essere usato da bambini dagli 8 anni in su con capacità mentali, fisiche e sensoriali ridotte o con mancanza di conoscenza ed esperienza senza la supervisione o dopo aver ricevuto le adeguate istruzioni sull'uso sicuro dell'elettrodomestico e senza comprendere i rischi che ne possono derivare. I bambini non devono giocare con l'elettrodomestico. La pulizia e la manutenzione non devono essere fatte dai bambini a meno che non abbiano più di 8 anni e non siano controllati.
4. Tenere l'elettrodomestico e il suo cavo fuori dalla portata dei bambini al di sotto degli 8 anni.
5. Utilizzare solo utensili compatibili con i forni a microonde.
6. Pulire regolarmente il forno e rimuovere tutti i depositi di cibo.
7. Leggere e attenersi a quanto indicato nella sezione "PRECAUZIONI PER EVITARE LA POSSIBILE ESPOSIZIONE A UN'ECESSIVA ENERGIA DEL MICROONDE".
8. Durante il riscaldamento di alimenti contenuti in vaschette in plastica o carta, controllare il forno perché è possibile che i contenitori si incendino.

9. Se fuoriesce del fumo, spegnere o scollegare l'elettrodomestico e tenere la porta chiusa per soffocare eventuali fiamme.
10. Non riscaldare eccessivamente gli alimenti.
11. Non utilizzare la cavità per conservare gli alimenti. Non conservare alimenti come pane, biscotti, ecc., all'interno del forno.
12. Rimuovere sempre i laccetti di chiusura e le impugnature in metallo dai sacchetti in carta o plastica prima di inserirli nel forno.
13. Installare e posizionare il forno solo in conformità a quanto indicato nelle istruzioni di installazione.
14. Non riscaldare uova racchiuse nel guscio o bollite per lunghi periodi di tempo nel microonde poiché potrebbero esplodere anche dopo il termine della cottura.
15. Questo elettrodomestico è destinato all'uso domestico o ad altri simili come:
 - aree di cucina con personale in negozi, uffici e altri ambienti di lavoro;
 - agriturismo ambienti tipo bed and breakfast.
16. Se il cavo di alimentazione è danneggiato, deve essere sostituito dal costruttore, da un rappresentante o da una persona con analoga qualifica per evitare danni.
17. Non conservare o utilizzare il forno in ambienti aperti.
18. Non utilizzare il forno in presenza di acqua, in cantine umide o vicino a piscine.
19. La temperatura delle superfici esterne potrebbe raggiungere valori molto alti quando il forno è in uso. Le superfici si riscaldano durante l'uso. Tenere il cavo di alimentazione lontano dalle superfici calde e non coprire nessuna delle aperture di ventilazione.

20. Non lasciare pendere il cavo di alimentazione dal bordo di un tavolo o banco.
21. La mancata pulizia regolare del forno potrebbe deteriorare le superfici, ridurre la vita utile del forno e causare situazioni pericolose.
22. Per evitare possibili ustioni, mescolare e agitare il contenuto di biberon e barattoli contenenti alimenti per neonati.
23. Il riscaldamento di bibite con il forno a microonde potrebbe provocare un'ebollizione ritardata. Manipolare il contenitore con estrema cautela.
24. Questo apparecchio non deve essere utilizzata da persone (bambini inclusi) con ridotte capacità fisiche, sensoriali o mentali o senza esperienza e sufficiente conoscenza del suo utilizzo, a meno che ciò avvenga sotto la supervisione di una persona responsabile della loro sicurezza o siano state date istruzioni relative al suo utilizzo.
25. Verificare sempre che i bambini non giochino con la piastra.
26. Le unità non sono progettate per essere comandate mediante l'utilizzo di un timer esterno o un telecomando dedicato.
27. **AVVERTENZA:** per evitare possibili scosse elettriche, verificare che l'unità sia spenta prima di sostituire la lampadina.
28. Le parti accessibili potrebbe riscaldarsi durante l'uso. Evitare che i bambini possano avvicinarsi. Non utilizzare sistemi di pulizia a vapore.
29. Non utilizzare detergenti aggressivi o raschietti in metallo appuntiti per pulire il vetro dello sportello perché potrebbero graffiare le superfici e scheggiare il vetro.
30. Il forno si riscalda durante l'uso. Fare attenzione a non toccare le resistenze all'interno del forno.

31.AVVERTENZA: L'elettrodomestico e le sue parti accessibili diventano calde durante l'uso. Si deve prestare attenzione ad evitare il contatto con gli elementi riscaldati. I bambini al di sotto degli 8 anni devono essere tenuti lontani a meno che non siano sotto costante sorveglianza.

32.Il forno a microonde deve funzionare con lo sportello decorativo aperto (per forni con sportello decorativo)

33.La superficie di un mobile può surriscaldarsi.

**LEGGERE ATTENTAMENTE E CONSERVARE PER
FUTURE CONSULTAZIONI**

Per ridurre il rischio di lesioni alle persone Collegamento del forno a microonde a terra

PERICOLO

Pericolo di scariche elettriche
Il contatto con alcuni componenti interni può causare lesioni personali gravi o la morte. Non smontare l'unità.

AVVERTENZA

Rischio di scosse elettriche
Un uso improprio del collegamento di terra può causare scosse elettriche. Collegare l'unità alla presa elettrica solo dopo che è stata installata e correttamente collegata a terra.

L'unità deve essere dotata di messa a terra. In caso di cortocircuito, la messa a terra limita il rischio di scosse elettriche poiché fornisce un percorso per la dissipazione della corrente

elettrica. Questo forno viene fornito con un cavo dotato di un filo e una spina di messa a terra. Deve essere collegato a una presa a muro correttamente installata e dotata di idonea messa a terra. Rivolgersi a un elettricista o a un tecnico qualificato se le istruzioni per la messa a terra non sono chiare o se si sospetta che l'unità non sia stata correttamente collegata a terra. Se si rende necessario utilizzare un cavo di prolunga, utilizzare solo con un cavo con 3 fili.

1. Insieme all'unità viene fornito solo un cavo di alimentazione corto per limitare al minimo il rischio di rimanere intrappolati o di inciampare.
2. Nel caso si utilizzi un cavo di alimentazione lungo o un cavo di prolunga:
 - 1) Verificare che le caratteristiche elettriche del set di cavi o del cavo di prolunga corrispondano o siano superiori a quelle dell'unità.
 - 2) Verificare che il cavo di prolunga sia un cavo di messa a terra con 3 fili.
 - 3) Disporre il cavo lungo in modo che non penda dal bancone o dal tavolo e possa quindi essere tirato da bambini o sia accidentalmente di intralcio.

PULIZIA

Scollegare sempre l'unità dall'alimentazione elettrica.

1. Pulire l'interno del forno a microonde dopo l'uso con un panno leggermente inumidito.
2. Pulire gli accessori seguendo la normale procedura e utilizzando acqua e sapone.
3. Pulire a fondo il telaio dello sportello e i componenti vicini con un panno inumidito se sporchi.
4. Non utilizzare detergenti abrasivi o raschietti metallici affilati per pulire il vetro della porta del forno, perché possono graffiare la superficie e provocare la rottura del vetro.
5. Consiglio di pulizia – Per facilitare la pulizia delle pareti interne che vengono toccate dal cibo, mettere un limone in una ciotola, aggiungere 300 ml (1/2 pinta) di acqua e far riscaldare al 100% della potenza del microonde per 10 minuti. Pulire il forno con un panno morbido e asciutto

UTENSILI

ATTENZIONE

Rischio di lesioni per il personale

Per limitare al minimo i rischi, verificare sempre che le operazioni di manutenzione o riparazione, che comportano la rimozione della copertura di protezione contro l'energia a microonde, vengano effettuate solo da personale qualificato.

Materiali che possono essere utilizzati nel forno a microonde

| Utensili | Commenti |
|-----------------------------------|---|
| Carta metallizzata | Utilizzabile solo a scopo di protezione. È possibile utilizzare piccoli pezzetti di carta metallizzata per coprire fettine di carne rossa o bianca ed evitare che vengano cotte eccessivamente. È possibile che si verifichino archi elettrici se la carta metallizzata è troppo vicina alle pareti del forno. Mantenere una distanza di sicurezza minima di 2,5 cm (1 pollice) dalle pareti del forno. |
| Vassoio per rosolatura | Seguire le istruzioni del produttore. Posizionare la base del vassoio per la rosolatura ad almeno 5 mm (3/16 di pollice) dal ripiano girevole. Un utilizzo errato del ripiano girevole potrebbe provocarne la rottura. |
| Piatti | Utilizzare solo piatti compatibili con i microonde. Seguire le istruzioni del produttore. Non utilizzare piatti crepati o scheggiati. |
| Barattoli di vetro | Rimuovere sempre il coperchio. Utilizzarli solo per riscaldare gli alimenti. La maggior parte dei barattoli in vetro non è resistente al calore e potrebbe quindi rompersi. |
| Contenitori in vetro | Utilizzare solo contenitori in vetro resistente al calore. Verificare che non abbiano un bordo in metallo. Non utilizzare piatti crepati o scheggiati. |
| Sacchetti per la cottura in forno | Seguire le istruzioni del produttore. Non utilizzare laccetti di chiusura in metallo. Forare la busta per consentire la fuoriuscita del vapore. |
| Piatti e tazze di carta | Utilizzare solo per la cottura/il riscaldamento per brevi periodi di tempo. Non lasciare il forno a microonde incustodito. |
| Asciughini di carta | Utilizzare solo per coprire gli alimenti per il riscaldamento e l'assorbimento di grasso. Utilizzare solo per la cottura per brevi periodi di tempo. Non lasciare il forno a microonde incustodito. |
| Pergamena | Utilizzare solo come copertura per prevenire schizzi o come involuoco per la cottura a vapore. |
| Plastica | Utilizzare solo recipienti compatibili con i forni a microonde. Seguire le istruzioni del produttore. Verificare che i contenitori in plastica siano classificati come "Sicuri per i forni a microonde". Alcuni contenitori in plastica possono ammorbidirsi quando il cibo al loro interno si riscalda. Bucare o forare le sacche per la bollitura e le sacche in plastica ermetiche, a seconda delle istruzioni del produttore. |
| Involucri in plastica | Utilizzare solo involucri compatibili con i forni a microonde. Utilizzare gli involucri per coprire i cibi durante la cottura e mantenere il loro grado di umidità. Non avvolgere l'involucro direttamente attorno al cibo. |
| Termometri | Utilizzare solo termometri compatibili con i forni a microonde (termometri per carne o dolci). |
| Carta oleata | Utilizzare questa carta solo per coprire gli alimenti, prevenire gli spruzzi ed evitare che gli alimenti si seccino eccessivamente. |

Per ulteriori informazioni, consultare le sezioni

"Materiali che possono essere utilizzati all'interno del microonde" e "Materiali che non possono essere utilizzati nel forno a microonde". È possibile che anche altri utensili in materiali non metallici non possano essere usati in modo sicuro

con i forni a microonde. In caso di dubbi, è possibile verificare la compatibilità di tali utensili attenendosi alla procedura descritta di seguito.

Verifica della compatibilità degli utensili:

1. Riempire un contenitore compatibile con i forni a microonde con 1 tazza di acqua calda (250 ml) e immergervi l'utensile.
2. Avviare il ciclo di cottura alla massima potenza per 1 minuto.
3. Toccare l'utensile. Se si presenta caldo al tatto, non utilizzarlo per la cottura a microonde.
4. Non protrarre il ciclo di cottura per oltre 1 minuto.

Materiali che non devono essere utilizzati nel microonde

| Utensili | Commenti |
|---|--|
| Ripiano in alluminio | Possibile rischio di archi elettrici. Trasferire gli alimenti in un contenitore compatibile con i forni a microonde. |
| Contenitori per alimenti con impugnatura in metallo | Possibile rischio di archi elettrici. Trasferire gli alimenti in un contenitore compatibile con i forni a microonde. |
| Utensili con bordi in metallo | Il metallo protegge gli alimenti dall'energia a microonde. I bordi in metallo possono provocare archi elettrici. |
| Laccetti di chiusura in metallo | Possibile rischio di archi elettrici e rischio di incendi nel forno. |
| Sacchetti di carta | Possibile rischio di incendi nel forno. |
| Materiale espanso | Il materiale espanso può fondersi e contaminare i liquidi che contengono se esposti a temperature elevate. |
| Legno | Il legno tende a seccarsi se riscaldato con un forno a microonde e può creparsi o spaccarsi. |

INSTALLAZIONE DEL FORNO

Nomi dei componenti del forno e accessori

Rimuovere il forno e tutti i materiali dalla scatola di imballaggio e dalla cavità del forno.

Il forno viene fornito con i seguenti accessori:

| | |
|-----------------------|---|
| Vassoio in smalto | 1 |
| Anello per ripiano | 1 |
| Manuale di istruzioni | 1 |

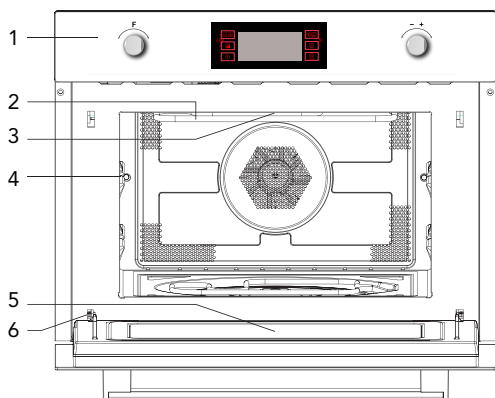

1. Pannello di controllo
2. Elemento grill
3. Luce
4. Livello
5. Sportello in vetro
6. Cerniera
7. Fusto del ripiano

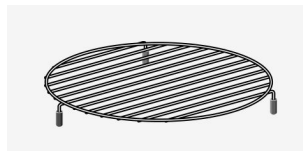

8

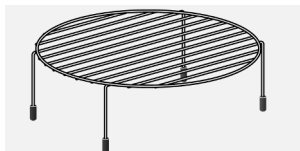

9

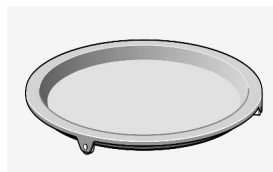

10

8. Supporto corto per grill
9. Supporto lungo per grill
10. Contenitore di raccolta per grill

Montaggio del ripiano

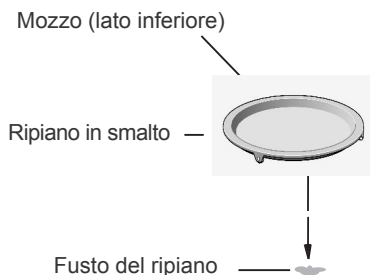

- Non installare il ripiano in smalto in posizione capovolta. Verificare che il ripiano possa ruotare liberamente.
- Utilizzare sempre il ripiano in smalto per la cottura.
- Collocare tutti gli alimenti e i contenitori con gli alimenti sul ripiano in smalto durante la cottura.
- Se il ripiano in smalto si scheggia o si rompe, rivolgersi al centro di assistenza autorizzato di zona.

Informazioni importanti per l'installazione

Informazioni importanti per l'installazione

- Questa unità **NON** è progettata per l'uso in ambienti commerciali.
- Seguire le istruzioni di installazione contenute in questo documento e fare installare l'unità solo a un tecnico qualificato.
- L'unità è munita di una spina che deve essere collegata solo a una presa a muro funzionante con idonea messa a terra.
- Se è necessario sostituire la spina. L'installazione e il collegamento dei cavi devono essere effettuati solo da un elettricista qualificato. Se la spina non risulta accessibile al termine dell'installazione, installare un sezionatore a poli con contatti posizionati a una distanza minima di 3 mm.
- Non utilizzare adattatori, basette o prolunghie. I sovraccarichi elettrici possono causare incendi.

Le superfici accessibili potrebbero riscaldarsi durante l'uso.



Posizionamento

- Pericolo! Non smontare l'unità. Il contatto con i componenti interni potrebbe causare gravi lesioni personali o la morte.
- Collocare il forno a microonde su una superficie solida e piana.
- Verificare che ci sia un flusso di aria sufficiente attorno al forno a microonde. Lasciare uno spazio minimo di 10 cm sul retro e ai lati del forno a microonde.
- Non coprire le aperture di ventilazione.
- Non rimuovere i piedini regolabili.
- Non collocare il forno a microonde vicino a una fonte di calore.
- Le apparecchiature di rice-trasmissione, come le radio e i televisori, possono influire sul corretto funzionamento del forno a microonde.

Dimensioni da rispettare per l'installazione

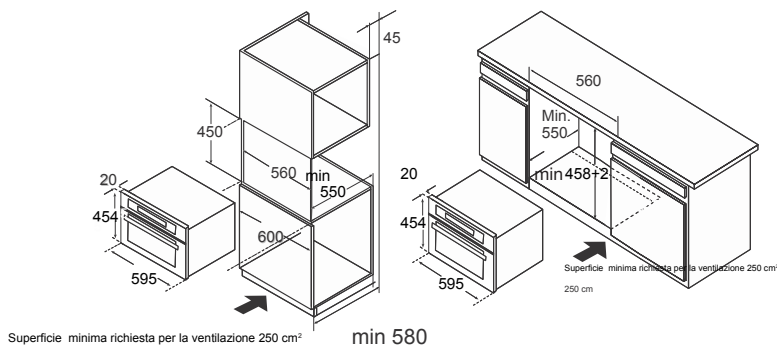

Nota: lasciare spazio sufficiente sopra al forno a microonde.

Montaggio a incasso

- Non sostenere o trasportare l'unità utilizzando l'impugnatura dello sportello, perché non è in grado di sostenere il peso dell'unità e potrebbe quindi rompersi.
1. Spingere delicatamente il forno a microonde in posizione, verificando che sia centrato all'interno dell'alloggiamento.
 2. Aprire lo sportello e fissare in posizione il forno a microonde con le viti fornite in dotazione.

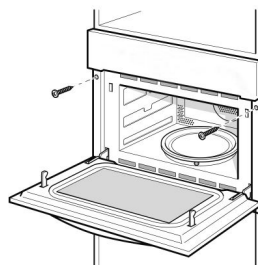

MONTAGGIO DEL RIPIANO

1. Controllare la posizione del fusto.

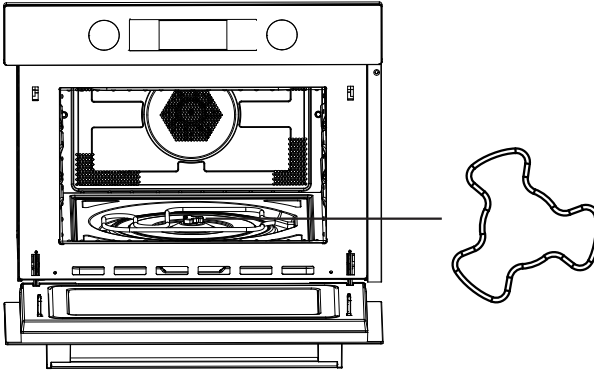

2. Regolare la posizione del ripiano. Il rullo del ripiano deve essere orientato verso un punto del fusto.

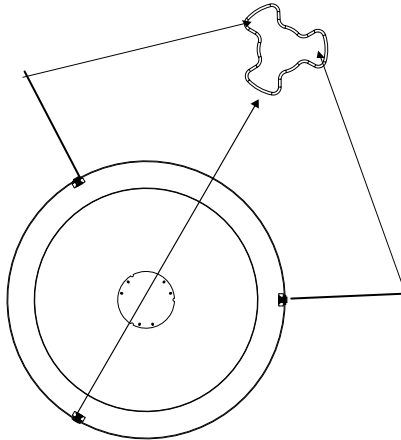

3. Collocare il ripiano sul fusto ed effettuare le regolazioni necessarie.

FUNZIONAMENTO

Pannello di controllo e funzioni

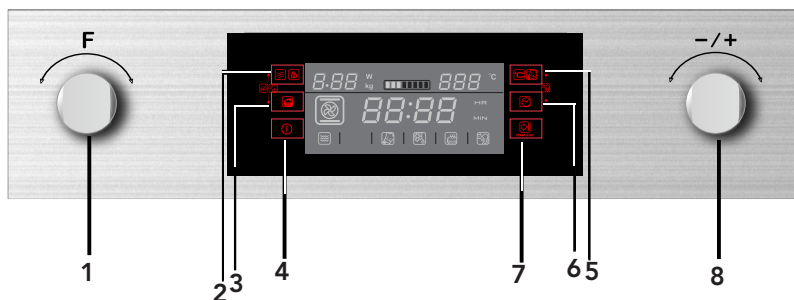















- 1) Manopola per la selezione delle funzioni
- 2) Pulsante per la selezione della potenza/del peso
- 3) Pulsante per il pre-riscaldamento rapido
- 4) Pulsante di accensione/spegnimento
- 5) Pulsante per la selezione della temperatura/del menu Auto
- 6) Pulsante per l'impostazione dell'orologio
- 7) Pulsante Avvio/Pausa
- 8) Manopola di selezione

La tabella seguente mostra i livelli di potenza che possono essere impostati e il tipo di alimenti per cui sono indicati.

| Livello di potenza | Alimenti |
|---------------------------|--|
| 900 W | - Bollitura dell'acqua, riscaldamento di cibi già cotti - Cottura di pollo, pesce e verdure |
| 700 W | - Riscaldamento di cibi già cotti - Cottura di funghi e crostacei - Cottura di piatti a base di uova e formaggi |
| 450 W | - Cottura di riso e minestre |
| 300 W | - Scongelamento - Scioglimento di cioccolata e burro |
| 100 W | - Scongelamento di alimenti particolari/delicati - Scongelamento di alimenti con forme irregolari - Ammorbidimento di gelato - Lievitazione della pasta |

Funzioni

| Funzione | | Modalità | | |
|---|---------------|---|-------------------|---|
|  | Microonde |  | Microonde | Microonde Utilizzare questa funzione per cuocere e riscaldare verdure, patate, riso, pesce e carne. |
| | Riscaldamento |  | Aria calda | Aria calda Utilizzare questa funzione per utilizzare il microonde come un forno a convezione. In questo caso la modalità microonde non è attiva. È generalmente consigliabile pre-riscaldare il forno prima di collocare gli alimenti al suo interno. |
| | |  | Grill con ventola | Grill con ventola Utilizzare questa funzione per arrostitire gli alimenti in modo uniforme e renderli croccanti. |
| | |  | Grill | Grill Questa funzione è particolarmente indicata per la cottura di fette di carne o pesce. |



| Funzione | | Modalità | | |
|---|----------------------|---|--------------------------------------|---|
| | Riscaldamento |  | Aria calda + Riscaldamento dal basso | Utilizzare questa funzione per arrostitire fette grandi di carne, pizza, ecc. |
| | |  | Cottura Doppio Grill | Utilizzare questa funzione per arrostitire fette grandi di carne, pizza, ecc. |
|  | Combi |  | Aria calda | Microonde + Aria calda Utilizzare questa funzione per arrostitire velocemente gli alimenti. |
| | |  | Grill con ventola | Microonde + Grill con ventola |
| | |  | Grill | Microonde + Grill Utilizzare questa funzione per cuocere rapidamente gli alimenti e renderli croccanti (questa funzione può essere utilizzata anche per i piatti gratinati). Le funzioni microonde e grill si attivano contemporaneamente. Il forno a microonde viene utilizzato per la cottura, mentre il grill viene utilizzato per arrostitire gli alimenti. |
| | |  | Aria calda + Riscaldamento dal basso | Utilizzare questa funzione per arrostitire fette grandi di carne, pizza, ecc. |
| | |  | Cottura Doppio Grill | Utilizzare questa funzione per arrostitire fette grandi di carne, pizza, ecc. |
|  | Programmi automatici | | P01 - P13 | Programmi di cottura automatici |
|  | Scongelamento | | d01 + d02 | Scongelamento |

ISTRUZIONI PER L'USO



Questo forno a microonde utilizza un moderno sistema di controllo elettronico per regolare i parametri di cottura e soddisfare al meglio le esigenze dell'utente.

1. Impostazione dell'ora

Appena si collega il microonde all'alimentazione elettrica, sul display iniziano a lampeggiare le cifre "00:00" e il cicalino emette un avviso acustico.

- 1) Ruotare la manopola  per impostare l'ora corretta (nell'intervallo da 00:00 a 23:59).
- 2) Dopo aver impostato l'ora desiderata, premere . A questo punto l'orologio è impostato.

Nota: 1) per modificare l'ora, premere e tenere premuto il pulsante  " per 3 secondi. L'ora impostata scompare e l'ora inizia nuovamente a lampeggiare sul display.

Ruotare la manopola  per impostare la nuova ora, quindi premere  " per confermare l'impostazione.

- 2) Se non si desidera visualizzare l'ora sul display, premere  " per qualche secondo. L'ora scompare dal display.

Premere nuovamente . L'orologio viene nuovamente visualizzato sul display.

2. Cottura a microonde

- 1) Premere il pulsante  " per attivare la funzione microonde. Sul display lampeggiano le cifre "01:00" e viene contemporaneamente visualizzata l'icona della funzione. Se non si effettua alcuna operazione entro 10 secondi, la potenza impostata viene automaticamente confermata.



- 2) Ruotare la manopola  per impostare il tempo di cottura.

Il tempo di cottura massimo dipende dalla potenza impostata. Se la potenza è stata impostata su 900 W, il tempo di cottura MAX è 30 minuti. Per tutti gli altri valori di potenza, il tempo di cottura MAX è 90 minuti.

- 3) Premere il pulsante   " per regolare la potenza del microonde.

- 4) Ruotare la manopola  per impostare la potenza del microonde (su un valore compreso tra 100 W e 900 W).

- 5) Premere il pulsante  per iniziare la cottura.

- 6) Per interrompere la cottura prima della fine del tempo, premere . Per riavviare la cottura, premere  di nuovo. Per interrompere definitivamente la cottura prima della fine del tempo premere .

NOTA: il tempo di cottura può essere impostato utilizzando i seguenti incrementi:

| | | |
|-------------|---|------------|
| 0---1 min | : | 1 secondo |
| 1---5 min | : | 10 secondi |
| 5---15 min | : | 30 secondi |
| 15---60 min | : | 1 minuto |
| 60-90 min | : | 5 minuti |

Tabella della potenza del microonde

| | | | | | |
|---------------------|-------|-------|-------|-------|-------|
| Valore visualizzato | 900 W | 700 W | 450 W | 300 W | 100 W |
|---------------------|-------|-------|-------|-------|-------|

3. Funzione Grill



1) Premere il pulsante  per attivare la funzione microonde.



2) Girare  per selezionare la modalità di cottura.



3) Girare  per regolare la potenza del grill: livello 3 (7 minuti a 160° C), livello 2 (10 minuti a 160° C) o livello 1 (20 minuti a 160°). La potenza grill predefinita è il terzo livello.



4) Premere  per selezionare la modalità d'impostazione del tempo. Il tempo predefinito è 10 minuti.

5) Girare  per selezionare il tempo di cottura col grill. La durata massima è di 90 minuti.

6) Premere il pulsante  per iniziare la cottura. La spia col simbolo  si accenderà durante la funzione grill.

7) Per interrompere la cottura prima della fine del tempo, premere . Per riavviare la cottura, premere  di nuovo. Per interrompere definitivamente la cottura prima della fine del tempo premere .

- Se il livello di potenza del grill è stato selezionato, premere   per regolare la modalità del livello di potenza del grill, e poi girare  per regolare il livello di potenza del grill.

- Se il livello di potenza è stato selezionato, premere  per regolare la modalità del tempo di cottura, e poi girare  per regolare il tempo di cottura.

4. Cottura per convezione

1) Premere il pulsante "ⓘ" per attivare la funzione microonde.

2) Ruotare "F" per selezionare la modalità di cottura.

3) Ruotare "-/+ " per selezionare la funzione combi. L'indicatore "⊗" si illumina.

La temperatura predefinita è 180°C.

4) Premere "°C" per selezionare la modalità temperatura.

5) Ruotare "-/+ " per selezionare la temperatura. È possibile impostare una temperatura compresa tra 50°C e 230°C.

Premere "🕒" per selezionare la modalità di impostazione dell'ora.

L'indicatore predefinito è 10 minuti.

6) Ruotare "-/+ " per selezionare il tempo di cottura. Il tempo di cottura massimo è 5 ore.

7) Premere "▶" per iniziare la cottura.

START/END

5. Cottura con grill e ventola

1) Premere il pulsante "ⓘ" per attivare la funzione microonde.

2) Ruotare "F" per selezionare la modalità di cottura.

3) Ruotare "-/+ " per selezionare la modalità grill con ventola.

La temperatura predefinita è 180°C.



L'indicatore "⊗" si illumina a indicare che è stata selezionata la funzione di cottura con grill e ventola.

4) Premere "°C" per impostare la temperatura desiderata.



5) Ruotare "-/+ " per impostare una temperatura compresa tra 100°C e 230°C.

È possibile impostare le seguenti temperature: 100, 105, 110, 115, 120, 125, 130, 135, 140, 145, 150, 155, 160, 165, 170, 175, 180, 185, 190, 195, 200, 205, 210, 215, 220, 225 e 230.

Premere "🕒" per selezionare la modalità di impostazione dell'ora. L'impostazione predefinita è 10 minuti.

- 6) Ruotare "  " per selezionare il tempo di cottura. Il tempo di cottura massimo è 5 ore.
- 7) Premere "  " per iniziare la cottura.







6. Cottura combi + Riscaldamento dal basso

- 1) Premere "  " per attivare la funzione microonde.
- 2) Ruotare "  " per selezionare la modalità di cottura.
- 3) Ruotare il pulsante "  " per selezionare la modalità di cottura combi +







riscaldamento dal basso.

La temperatura predefinita è 180°C.











L'indicatore "  " si illumina a indicare che è stata selezionata la modalità combi + riscaldamento dal basso.

- 4) Premere "   " per impostare la temperatura desiderata.
- 5) Ruotare "  " per impostare una temperatura compresa tra 100°C e 230°C.
È possibile impostare le seguenti temperature: 100, 105, 110, 115, 120, 125, 130, 135, 140, 145, 150, 155, 160, 165, 170, 175, 180, 185, 190, 195, 200, 205, 210, 215, 220, 225 e 230.
Premere "  " per selezionare la modalità di impostazione dell'ora. L'impostazione predefinita è 10 minuti.
- 6) Ruotare "  " per selezionare il tempo di cottura. Il tempo di cottura massimo è 5 ore.
- 7) Premere "  " per iniziare la cottura.











7. Cottura Doppio Grill









- 1) Premere il pulsante  per attivare la funzione microonde.
- 2) Girare "  " per selezionare la modalità di cottura.
accende.
- 3) Girare "  " per selezionare modalità grill. La spia col simbolo  si accenderà quando la funzione grill è selezionata.
- 4) Premere "  " per selezionare la modalità di impostazione del tempo. Il tempo predefinito è di 10 minuti.
- 5) Girare "  " per selezionare il tempo di cottura col doppio grill. La durata massima è di 90 minuti.
- 6) Premere il pulsante "  " per iniziare a cucinare.

8. Microonde + Cottura doppio grill















- 1) Premere il pulsante ① per attivare la funzione microonde.
- 2) Girare  per selezionare la modalità di combinazione. La spia con i simboli  si accenderanno.
- 3) Girare  per selezionare la modalità. La spia col simbolo  si accenderà quando la funzione grill è selezionata.
- 4) Premere   per selezionare la potenza. La potenza predefinita è 300W.
- 5) Girare  per selezionare 700W, 450W, 300W e 100W.
- 6) Premere  per selezionare la modalità d'impostazione del tempo. Il tempo predefinito è 10 minuti.
- 7) Premere  per selezionare il tempo di cottura. La durata massima è di 90 minuti.
- 8) Premere il pulsante  per iniziare a cucinare.

9. Microonde + Cottura Grill

- 1) Premere il pulsante ① per attivare la funzione microonde.
- 2) Girare  per selezionare la modalità di combinazione. La spia con i simboli  si accenderanno.
- 3) Girare  per regolare la potenza del grill: livello 3 (7 minuti a 160° C), livello 2 (10 minuti a 160° C) o livello 1 (20 minuti a 160°). La potenza grill predefinita è il terzo livello.
- 4) Premere   per selezionare la potenza. La potenza predefinita è 300W.
- 5) Girare  per selezionare 700W, 450W, 300W e 100W.
- 6) Premere  per selezionare la modalità d'impostazione del tempo. Il tempo predefinito è 10 minuti.
- 7) Premere  per selezionare il tempo di cottura. La durata massima è di 90 minuti.
- 8) Premere il pulsante  per iniziare la cottura. La spia col simbolo  si accenderà quando il grill è in funzione.















- Se il livello di potenza del grill è stato selezionato, premere   per regolare la modalità del livello di potenza del grill, e poi girare  per regolare il livello di potenza del grill.
- Se il livello di potenza del microonde è stato selezionato, premere   per regolare la modalità del livello di potenza del microonde, e poi girare  per regolare il livello di potenza del microonde.
- Se il livello di potenza è stato selezionato, premere  per regolare la modalità del tempo di cottura, e poi girare  per regolare il tempo di cottura.

10. Cottura con microonde + A convezione















- 1) Premere "  " per attivare la funzione microonde.
- 2) Ruotare "  " per selezionare la modalità di cottura. Gli indicatori "  " si illuminano.
- 3) Ruotare "  " per selezionare la modalità di cottura a convezione. La temperatura predefinita è 180°C. L'indicatore "  " si illumina.
- 4) Premere "   " per impostare la temperatura desiderata.
- 5) Ruotare "  " per impostare una temperatura compresa tra 50 e 230°C.
- 6) Premere "   " per selezionare la potenza. La potenza predefinita è 300 W.
- 7) Ruotare "  " per selezionare 700 W, 450 W, 300 W o 100 W.
- 8) Premere "  " per selezionare la modalità di impostazione dell'ora. L'impostazione predefinita è 10 minuti.
- 9) Ruotare "  " per selezionare il tempo di cottura per la modalità grill. Il tempo di cottura massimo è 90 minuti.
- 10) Premere "  " per iniziare la cottura.

START/END

11. Cottura con microonde + Grill con ventola

- 1) Premere "  " per attivare la funzione microonde.
- 2) Ruotare "  " per selezionare la modalità Combi. Gli indicatori "  " illuminano.
- 3) Ruotare "  " per selezionare la modalità di cottura. La temperatura predefinita è 180°C.
L'indicatore "  " si illumina a indicare che è stata selezionata questa funzione.
- 4) Premere "   " per impostare la temperatura desiderata.
- 5) Ruotare "  " per impostare una temperatura compresa tra 100 e 230°C.
- 6) Premere "   " per selezionare la potenza. La potenza predefinita è 300 W.
- 7) Ruotare "  " per selezionare 700 W, 450 W, 300 W o 100 W.
- 8) Premere "  " per selezionare la modalità di impostazione dell'ora. L'impostazione predefinita è 10 minuti.
- 9) Ruotare "  " per selezionare il tempo di cottura per la modalità grill. Il tempo di cottura massimo è 90 minuti.
- 10) Premere "  " per iniziare la cottura.



12. Cottura con microonde + Riscaldamento dal basso + A convezione

- 1) Premere "  " per attivare la funzione microonde.
- 2) Ruotare "  " per selezionare la modalità Combi. Gli indicatori "  " illuminano.
- 3) Premere "  " per selezionare la modalità di cottura a convezione. La temperatura predefinita è 180°C. L'indicatore "  " si illumina a indicare che è stata selezionata questa funzione.
- 4) Premere "   " per impostare la temperatura desiderata.
- 5) Premere "  " per impostare una temperatura compresa tra 100 e 230°C.
- 6) Premere "   " per selezionare la potenza. La potenza predefinita è 300 W.
- 7) Premere "  " per selezionare 700 W, 450 W, 300 W o 100 W.
- 8) Ruotare "  " per selezionare la modalità di impostazione dell'ora. L'impostazione predefinita è 10 minuti.
- 9) Premere "  " per selezionare il tempo di cottura per la modalità grill. Il tempo di cottura massimo è 90 minuti.
- 10) Premere "  " per iniziare la cottura.

13. Cottura automatica

Sono disponibili 15 programmi di cottura automatici. In questo caso è sufficiente selezionare il programma e impostare il peso. La potenza, il tempo di cottura e la temperatura vengono impostati automaticamente.

1) Premere "  " per attivare la funzione microonde.

2) Ruotare "  " per selezionare la modalità di cottura. L'indicatore "  " o "  " si illumina a indicare che è stato selezionato il menu Auto.

Sul display vengono visualizzati il tempo, il peso e il primo numero del programma automatico.

3) Ruotare "  " per selezionare il menu Auto. Sul display vengono visualizzati "d01", "d02" o "P01", "P02"... "P13".

4) Premere il pulsante "   ".

5) Ruotare "  " per selezionare il peso del menu.

6) Premere il pulsante "  " per iniziare la cottura.



START/END

| Programma | Categoria | Descrizione |
|--------------------------|--------------------------------|---|
| d01 (scongelamento)** | Carne rossa e bianca, pesce | Il forno a microonde si arresta dopo l'avviso acustico. Girare gli alimenti e premere il pulsante Avvio/Pausa per continuare lo scongelamento. |
| d02 (scongelamento)** | Pane, dolci e frutta | |
| P01** | Verdure | Verdure fresche |
| P02** | Contorni | Patate – Sbucciate/cotte |
| P03* | Contorni | Patate arrosto Girare gli alimenti appena si sente l'avviso acustico. Il forno a microonde Combi passa automaticamente alla fase successiva. |
| P04 | Carne bianca e pesce | Fettine di pollo/pesce Girare gli alimenti appena si sente l'avviso acustico. Il forno a microonde Combi passa automaticamente alla fase successiva. |
| P05* | Prodotti di panetteria | Dolci |
| P06* | Prodotti di panetteria | Torta di mele |
| P07* | Prodotti di panetteria | Quiche |
| P08** | Riscaldamento | Bevande/minestre |
| P09** | Riscaldamento | Alimenti su piatti |
| P10** | Riscaldamento | Salse/stufati/pietanze |
| P11* | Cibi pronti | Alimenti congelati - Pizza |
| P12* | Cibi pronti | Patatine al forno Girare gli alimenti appena si sente l'avviso acustico. Il forno a microonde Combi passa automaticamente alla fase successiva. |
| P13* | Cibi pronti | Alimenti congelati - Lasagne |

- I programmi contrassegnati con l'asterisco (*) prevedono una fase di pre-riscaldamento. In questa fase, il contatore del tempo di cottura viene interrotto e viene visualizzato il simbolo del pre-riscaldamento. Al termine della fase di pre-riscaldamento, viene generato un allarme e il simbolo del pre-riscaldamento inizia a lampeggiare.
- Per i programmi contrassegnati con due asterischi (**) viene utilizzata solo la funzione microonde.

14. Funzione di pre-riscaldamento



È possibile attivare questa funzione dopo aver scelto una delle seguenti modalità di cottura: a convezione, grill con ventola, riscaldamento dal basso – a convezione, MW – a convezione, MW – grill con ventola e Microonde – Riscaldamento dal basso – A convezione.



- 1) Premere il pulsante . Sul display viene visualizzata l'icona della funzione di pre-riscaldamento.
- 2) Premere il pulsante  per avviare la funzione di pre-riscaldamento. START/END
Per interrompere la fase di pre-riscaldamento, aprire lo sportello del forno oppure premere il pulsante "⏻".
- 3) Appena viene raggiunta la temperatura programmata, vengono generati tre avvisi acustici e l'icona della funzione di pre-riscaldamento inizia a lampeggiare.
- 4) Aprire lo sportello del forno, collocare gli alimenti al suo interno e chiudere nuovamente lo sportello.
Premere il pulsante  per iniziare la cottura. L'icona della funzione di pre-riscaldamento si spegne.

Se non si preme , il forno torna alla modalità di impostazione dell'ora.



Nota: la funzione di pre-riscaldamento funziona solo se è già stata selezionata una modalità di cottura. Durante la fase di pre-riscaldamento, la funzione microonde è disattivata.

15. Funzione di blocco per i bambini

Attivazione: in modalità di attesa, premere contemporaneamente  e . Il forno genera un avviso acustico prolungato a indicare che è stata attivata la modalità di blocco e si illumina anche l'indicatore .



Disattivazione : quando la funzione è attivata, premere  e  per 3 secondi. Il forno genera un avviso acustico prolungato ad indicare che la funzione è stata disattivata e l'indicatore  si spegne.

16. Spia di controllo del forno e ripiano girevole

Nelle modalità di cottura a microonde, grill e combi, è possibile attivare la spia di controllo del forno e la modalità operativa del ripiano, premendo contemporaneamente   e .

| Modalità di cottura | Modalità predefinita | Modalità impostabile |
|---------------------|--|--|
| Microonde | Il ripiano girevole ruota e la spia del forno è accesa | Il ripiano girevole non ruota e la spia del forno è spenta |
| Grill | Il ripiano girevole ruota e la spia del forno è accesa | Il ripiano girevole non ruota e la spia del forno è spenta |
| Combi | Il ripiano girevole ruota e la spia del forno è accesa | Il ripiano girevole non ruota e la spia del forno è spenta |

17. Specifiche del display

- (1) In modalità di impostazione, le nuove impostazioni vengono automaticamente selezionate dopo 10 secondi se non si effettuano altre operazioni.
Ciò non si applica quando si imposta l'orologio per la prima volta.
- (2) Le modifiche apportate a un programma impostato vengono applicate dopo 3 secondi.
- (3) In modalità di impostazione o pausa, compresi il menu Auto e il programma di scongelamento, il forno si spegne automaticamente se non si effettua alcuna operazione entro 5 minuti.
- (4) La spia del forno è sempre accesa quando lo sportello è aperto.
- (5) Per interrompere la cottura prima della fine del tempo, premere . Per riavviare la cottura, premere  di nuovo. Per interrompere definitivamente la cottura prima della fine del tempo premere .

Risoluzione dei problemi

| Normale | |
|---|--|
| Interferenze causate dal forno microonde | Il forno a microonde può interferire con la ricezione di programmi radio-televisivi. Le interferenze prodotte dal forno a microonde sono simili a quelle prodotte da piccoli elettrodomestici, come miscelatori, aspirapolvere e ventole elettriche. Queste interferenze non costituiscono un problema. |
| La spia del forno è soffusa | Questa condizione si verifica quando si utilizza un livello di potenza basso ed è perfettamente normale. |
| Accumulo di vapore sullo sportello, espulsione di aria calda dalle aperture di ventilazione | Durante la cottura, è possibile che fuoriesca del vapore. La maggior parte di questo vapore viene espulso tramite le aperture di ventilazione, ma è possibile che parte di questo vapore si accumuli su punti che hanno una temperatura inferiore, come lo sportello del forno. Questa condizione è normale. |
| Avvio accidentale del forno senza alimenti al suo interno. | È assolutamente vietato utilizzare il forno a microonde senza aver prima collocato alimenti all'interno, perché potrebbe essere molto pericoloso. |

| Problema | Causa probabile | Azione correttiva |
|---|---|---|
| Il forno non può essere acceso | (1) Il cavo di alimentazione non è stato collegato saldamente. | Scollegare il cavo di alimentazione e ricollegarlo dopo 10 secondi. |
| | (2) Fusibili bruciati o intervento dell'interruttore automatico | Sostituire il fusibile o reimpostare l'interruttore automatico (fare effettuare la riparazione a personale tecnico qualificato del produttore). |
| | (3) Presa non funzionante | Provare a collegare un altro elettrodomestico alla presa elettrica. |
| Il forno non si riscalda | (4) Sportello non perfettamente chiuso. | Chiudere bene lo sportello |
| La rotazione del ripiano in vetro produce molto rumore quando il forno è in funzione. | (5) Presenza di sporco sul supporto del rullo o nella sezione inferiore del forno | Per informazioni su come pulire i componenti, consultare la sezione "Manutenzione del forno a microonde" |



La Direttiva WEEE relativa allo smaltimento di apparecchiature elettriche ed elettroniche usate stabilisce che questo tipo di apparecchiature debbano essere raccolte e smaltite come rifiuti speciali. Se si ha l'esigenza di smaltire il prodotto, NON smaltirlo come normale rifiuto domestico. Consegnare il prodotto usato ai centri di raccolta WEEE autorizzati disponibili.

SERVIZIO ASSISTENZA CLIENTI

CERTIFICATO DI GARANZIA CONVENZIONALE: cosa fare?

Il Suo prodotto è garantito, alle condizioni e nei termini riportati sul certificato inserito nel prodotto ed in base alle previsioni del decreto legislativo 24/02, nonché del decreto legislativo 6 settembre 2005, n. 206, per un periodo di 24 mesi decorrenti dalla data di consegna del bene.

Così come riportato nei testi dei Decreti Legislativi citati, il certificato di garanzia dovrà essere da Lei conservato, debitamente compilato, per essere mostrato al Servizio Assistenza Tecnica Autorizzato, in caso di necessità, unitamente ad un documento fiscalmente valido rilasciato dal rivenditore al momento dell'acquisto (bolla di consegna, fattura, scontrino fiscale, altro) sul quale siano indicati il nominativo del rivenditore, la data di consegna, gli estremi identificativi del prodotto ed il prezzo di cessione

Resta pure inteso che, salvo prova contraria, poiché si presume che i difetti di conformità che si manifestano entro sei mesi dalla consegna del bene esistessero già a tale data, a meno che tale ipotesi sia incompatibile con la natura del bene o con la natura del difetto di conformità, il Servizio di Assistenza Tecnica Autorizzato Gias, verificato il diritto all'intervento, lo effettuerà senza addebitare il diritto fisso di intervento a domicilio, la manodopera ed i ricambi. Per contro, nel successivo periodo di diciotto mesi di vigenza della garanzia, sarà invece onere del consumatore che intenda fruire dei rimedi accordati dalla garanzia stessa provare l'esistenza del difetto di conformità del bene sin dal momento della consegna; nel caso in cui il consumatore non fosse in grado di fornire detta prova, non potranno essere applicate le condizioni di garanzia previste e pertanto il Servizio di Assistenza Tecnica Autorizzato Gias effettuerà l'intervento addebitando al consumatore tutti i costi relativi.

ESTENSIONE DELLA GARANZIA FINO A 5 ANNI : come?

Le ricordiamo inoltre che sullo stesso certificato di garanzia convenzionale Lei troverà le informazioni ed i documenti necessari per prolungare la garanzia dell'apparecchio sino a 5 anni e così, in caso di guasto, non pagare il diritto fisso di intervento a domicilio, la manodopera ed i ricambi.

Per qualsiasi informazione necessitasse, La preghiamo rivolgersi al numero telefonico del Servizio Clienti 199121314.

ANOMALIE E MALFUNZIONAMENTI: a chi rivolgersi ?

Per qualsiasi necessità il centro assistenza autorizzato è a Sua completa disposizione per fornirLe i chiarimenti necessari; comunque qualora il Suo prodotto presenti anomalie o mal funzionamenti, prima di rivolgersi al Servizio Assistenza Autorizzato, consigliamo **vivamente** di effettuare i controlli indicati sopra.

UN SOLO NUMERO TELEFONICO PER OTTENERE ASSISTENZA.

Qualora il problema dovesse persistere, componendo il “Numero Utile” sotto indicato, sarà messo in contatto direttamente con il



Servizio Assistenza Tecnica Autorizzato che opera nella Sua zona di residenza. Attenzione, la chiamata è a pagamento; il costo verrà comunicato, tramite messaggio vocale, dal Servizio clienti dell'operatore telefonico utilizzato. Dettagli sono presenti sul sito internet www.candy.it

MATRICOLA DEL PRODOTTO. Dove si trova?

E' indispensabile che comunichi al Servizio Assistenza Tecnica Autorizzato la sigla del prodotto ed il numero di matricola (16 caratteri che iniziano con la cifra 3) che troverà sul certificato di garanzia.

In questo modo Lei potrà contribuire ad evitare trasferite inutili del tecnico, risparmiando oltretutto i relativi costi.

Horno Microondas
MANUAL DE INSTRUCCIONES
MODELO: HMC440PX

Lea las instrucciones antes de utilizar el horno microondas y no las tire.

Si sigue las instrucciones su microondas durará muchos años.

GUARDE LAS INSTRUCCIONES

ES

PRECAUCIONES PARA EVITAR LA POSIBLE EXPOSICIÓN EXCESIVA A LA RADIACIÓN DE MICROONDAS

(a) No intentar hacer funcionar el microondas con la puerta abierta ya que la exposición a la radiación puede ser perjudicial. Es importante no romper ni forzar los cierres de seguridad.

(b) No colocar objeto alguno entre la parte frontal del microondas y la puerta ni deje que se acumulen restos o producto limpiador en las superficies de cierre.

(c) ATENCIÓN: Si la puerta o el cierre de la puerta estuviesen dañados, el microondas no podría funcionar hasta que una persona cualificada se encargase de su reparación.

ADENDA

Si el electrodoméstico no se conserva en buenas condiciones de limpieza, la superficie podría estropearse afectando a la vida útil del mismo y pudiendo dar lugar a situaciones peligrosas.

Especificaciones

| | |
|---|-----------------|
| Modelo | HMC440PX |
| Voltaje | 230V-50Hz |
| Potencia de entrada (Microondas) | 1650W |
| Potencia de Salida (Microondas) | 900W |
| Potencia de entrada (Grill) | 1750W |
| Potencia de entrada (Cocina de parrilla doble) | 2300W |
| Potencia de entrada (Microondas+cocina de parrilla doble) | 3350W |
| Potencia de entrada (Convencional) | 1750W |
| Capacidad del microondas | 44L |
| Diámetro del platillo | Diámetro 360 mm |
| Dimensiones externas | 595X568X454 mm |
| Peso neto | 36 kg aprox |

INSTRUCCIONES DE SEGURIDAD IMPORTANTES

ATENCIÓN

Para reducir el riesgo de incendio, cortocircuito, daños personales o exposición a radiación excesiva a la hora de utilizar el microondas, síganse las precauciones básicas, incluidas las siguientes:

1. Atención: Los líquidos y demás alimentos no han de calentarse en recipientes herméticos ya que pueden explotar.
2. Atención: es peligroso que una persona no cualificada retire la carcasa que protege contra la radiación de las microondas.
3. Este aparato puede ser utilizado por niños de 8 años o más y personas con incapacidad física, sensorial o mental, o con falta de experiencia y conocimientos, si tienen la supervisión o instrucciones relativas al uso del aparato de una manera segura y comprenden los riesgos implicados. Los niños no deben jugar con el aparato. La limpieza y el mantenimiento no serán realizados por niños a menos que sean mayores de 8 y estén supervisados.
4. Mantenga el aparato y el cable fuera del alcance de los niños menores de 8 años.
5. Utilice sólo utensilios adecuados para microondas.
6. El horno ha de limpiarse con regularidad y han de retirarse todos los restos de comida.
7. Léanse y síganse, en concreto, las “PRECAUCIONES PARA EVITAR LA POSIBLE EXPOSICIÓN EXCESIVA A LA RADIACIÓN DE MICROONDAS”.
8. Al calentar alimentos en recipientes de plástico o papel, vigile el horno ya que podrían quemarse.
9. Si emite humo, apague o desenchufe el aparato y mantenga la puerta cerrada para sofocar las llamas.
10. No cocine los alimentos en exceso.
11. No utilice el horno como alacena. No guarde en él alimentos como pan, galletas, etc.

12. Retire las gomas y asidores de metal de los contenedores/bolsas de plástico o papel antes de colocarlos dentro del microondas.
13. Instale o coloque el horno de acuerdo con las instrucciones de instalación proporcionadas.
14. Los huevos enteros y los cocidos no deben calentarse en el microondas ya que podrían explotar, incluso una vez finalizado el calentamiento.
15. Este aparato está destinado a ser utilizado en hogares y aplicaciones similares, tales como:
 - relacionadas con el personal de las áreas de cocina en tiendas, oficinas y otros ambientes de trabajo;
 - casas de campo;
 - entornos de tipo alojamiento y desayuno.
16. Si el cable está dañado ha de ser el fabricante quien lo sustituya, su agente o una persona cualificada similar para evitar peligros.
17. No coloque el horno en el exterior ni lo utilice fuera de casa.
18. No utilice el horno cerca del agua, en una zona húmeda o cerca de una piscina.
19. La temperatura de las superficies puede ser elevada cuando está en funcionamiento. La superficie puede calentarse durante la utilización del horno. No ponga el cable encima del microondas y no obstruya los ventiladores del mismo.
20. No deje el cable colgado del microondas o del lugar donde esté colocado el horno.
21. Si no se limpia el horno podría deteriorarse la superficie, pudiendo afectar negativamente a la vida útil del electrodoméstico y dar lugar a situaciones de peligro.

22. El contenido de los potitos o los biberones ha de removerse o agitarse y ha de comprobarse la temperatura antes de su consumo para evitar quemaduras.
23. Calentar bebidas en el microondas puede que prolongue la ebullición por lo que ha de tenerse cuidado al coger el recipiente.
24. El horno no está destinado a personas (incluidos niños) con capacidad física, sensorial o mental reducida, que no tengan experiencia o que lo desconozcan, salvo que estén supervisados o que la persona responsable de su seguridad les haya instruido sobre su utilización.
25. Ha de supervisarse a los niños para asegurarse de que no juegan con el microondas.
26. Los electrodomésticos no están diseñados para funcionar en el exterior o mediante un sistema independiente de control remoto.
27. **ATENCIÓN:** Asegúrese de que el horno está desenchufado antes de colocar la bombilla para evitar un posible cortocircuito.
28. Los accesorios puede calentarse durante la utilización del horno. Los niños pequeños han de mantenerse alejados. No utilizar limpiadores de vapor, res abrasivos o cuchillas de metal para limpiar el cristal de la puerta del horno ya que podrían rallar la superficie, lo que podría provocar el resquebrajamiento del cristal.
29. No han de utilizarse limpiadores abrasivos o cuchillas de metal para limpiar el cristal de la puerta del horno ya que podrían rallar la superficie, lo que podría provocar el resquebrajamiento del cristal.
30. Durante su uso el horno se calienta. Cuidado con no tocar los elementos de calor que hay dentro del horno.

31. ADVERTENCIA: el aparato y sus partes accesibles se calientan durante el uso. Se debe tener cuidado de no tocar los elementos de calentamiento. Los niños menores de 8 años de edad deberán mantenerse lejos a menos que estén supervisados.

32. El horno microondas debe funcionar con la puerta decorativa abierta (para los hornos con puerta decorativa).

33. La superficie de un armario se puede calentar.

LEA Y GUARDE PARA FUTURAS CONSULTAS

Reducir el Riesgo de Daños Personales Instalación de la Toma de Tierra

PELIGRO

Peligro de cortocircuito
Tocar algunos de los componentes internos del horno puede provocar graves daños personales e incluso la muerte.
No desmonte el horno.

ATENCIÓN

Peligro de cortocircuito. El uso inadecuado de la toma de tierra puede provocar un cortocircuito. No enchufar hasta que el horno esté perfectamente colocado y con la toma de tierra.

Este horno tiene que tener toma de tierra. En caso de cortocircuito, la toma de tierra reduce el riesgo de descarga eléctrica ya que proporciona una vía de escape para la corriente eléctrica. El horno dispone de un cable para la toma de tierra del enchufe correspondiente.

El enchufe ha de conectarse a una clavija con una toma de tierra adecuada.

Consulte a un electricista o a una persona del servicio técnico si no entiende totalmente las instrucciones de toma de tierra o si tiene dudas de cómo conectar la toma de tierra adecuadamente.

Si fuese necesario utilizar un prolongador, utilice un prolongador de 3 cables.

1. Se proporciona un cable eléctrico corto para reducir el riesgo de que se enrede o enganche.
2. Si se utiliza un cable o prolongador:
 - 1) La configuración eléctrica del cable o el prolongador ha de ser al menos igual a la configuración eléctrica del microondas.
 - 2) El prolongador tiene que ser de tres filios con toma de tierra.
 - 3) El cable largo ha de colocarse de forma que no quede encima del horno o la mesa donde puedan tirar de él los niños o donde se pueda enganchar por accidente.

LIMPIEZA

Desenchufar el microondas.

1. Limpiar el interior del horno después de su utilización con un paño humedecido.
2. Limpiar los accesorios normalmente con agua y jabón.
3. El marco de la puerta y el sello, así como los alrededores, han de limpiarse con un paño humedecido cuando estén sucios.
4. No use limpiadores abrasivos ni rascadores metálicos afilados para limpiar el cristal de la puerta del horno, ya que pueden rayar la superficie, lo que puede provocar la rotura del vidrio.
5. Sugerencia de limpieza --- Para facilitar la limpieza de las paredes internas que la comida cocinada puede tocar: coloque la mitad de un limón en un bol, añada 300 ml (1/2 pinta) de agua y caliente al 100 % de potencia en el microondas durante 10 minutos. Limpie el horno con un paño suave y seco.

UTENSILIOS PRECAUCIÓN

Peligro de daños personales
Es peligro que una persona que no esté debidamente cualificada realice tareas de reparación que implique retirar la carcasa del horno siendo esto lo evita la radiación de las microondas.

Véanse las instrucciones sobre "Materiales que pueden utilizarse en el microondas o que han de evitarse"
Puede haber determinados utensilios no metálicos que no son seguros para microondas.
En caso de duda realizar la comprobación siguiente.

Prueba:

1. Llenar un recipiente para microondas seguro con un vaso de agua fría (250 ml) y disponer junto con el utensilio en cuestión.
2. Póngase al máximo durante 1 minuto.
3. Toque con cuidado el utensilio. Si el utensilio vacío está caliente, no lo utilice para calentar ni cocinar dentro del microondas.
4. El tiempo aplicado no ha de exceder el minuto.

Materiales que pueden utilizarse en un horno microondas

| Utensilios | Anotaciones |
|-----------------------------|---|
| Papel de aluminio | Sólo para tapar. Se pueden utilizar trocitos de papel de aluminio para cubrir algunas partes de los alimentos, como carne o pollo, para evitar que se quemen. Se puede producir arco si el papel está demasiado cerca de las paredes del horno. Tiene que estar como mínimo a 2,5 cm. |
| Bandeja de horno | Síganse las instrucciones del fabricante. La base de la bandeja de horno ha de colocarse al menos 5 mm por encima del plato giratorio. El uso incorrecto puede provocar la ruptura del plato giratorio. |
| Vajilla | Sólo las adecuadas para microondas. Seguir las instrucciones del fabricante. No utilizar platos rotos o con fisuras. |
| Jarra de vidrio | Remover siempre el contenido. Utilizar sólo para calentar alimentos hasta que estén calientes. La mayoría de las jarras de vidrio no son resistentes al calor y pueden romperse. |
| Vasos de vidrio | Sólo vasos de vidrio resistentes al calor. Asegurarse de que no tiene componentes metálicos. No utilice vasos rotos ni con fisuras. |
| Bolsas de cocina para horno | Seguir las instrucciones del fabricante. No cerrar con cierre metálico. Hacer agujeros en las mismas para permitir la salida del vapor. |
| Platos y vasos de papel | Utilizar sólo para un calentado rápido. Vigilar el microondas mientras está funcionando. |
| Papel de cocina | Utilizar para cubrir los alimentos para recalentarlos o absorber las grasas. Utilizar con supervisión del proceso y para una acción breve. |
| Papel de parafina | Utilizar para cubrir y evitar salpicaduras o para preservar el jugo. |
| Plástico | Sólo el que sea para microondas. Seguir las instrucciones del fabricante. Ha de llevar la indicación "para microondas". Algunos recipientes de plástico se reblandecen cuando se calienta la comida. Las "Bolsas para hervir" y las bolsas de plástico al vacío han de agujerarse, perforarse o abrirse, como se indique en el empaquetado. |
| Film de cocina | Sólo el apto para microondas. Utilizar para cubrir los alimentos durante la cocción para que retengan el jugo. El envoltorio no puede tocar los alimentos |
| Termómetros | Sólo los aptos para microondas (termómetros para carne y dulce) |
| Papel de cera | Utilizar como cobertura para evitar que salpique y conservar el jugo. |

ES

Materiales que deben evitarse en un horno microondas

| Utensilio | Anotaciones |
|--|--|
| Bandeja de aluminio | Puede provocar arco. Coloque los alimentos en un plato adecuado para microondas. |
| Cartón para alimentos con mango de metal | Puede provocar arco. Coloque los alimentos en un plato adecuado para microondas. |
| Utensilios con metal | El metal protege a los alimentos de la energía de microondas. Los filamentos de metal pueden provocar arco. |
| Cierres de metal | Pueden provocar arco y fuego dentro del horno. |
| Bolsa de papel | Puede provocar fuego dentro del horno. |
| Espuma plástica | La espuma plástica puede fundirse o contaminar el líquido interior cuando se somete a temperaturas elevadas. |
| Madera | La madera se deshidratará cuando se utilice en microondas y puede romperse o resquebrajarse. |

CONFIGURACIÓN DEL HORNO

Nombres de las Piezas del Horno y Accesorios

Retire el horno y todos los materiales de la caja de cartón y del interior del horno.

El horno se presenta con los accesorios siguientes:

| | |
|-----------------------------|---|
| Bandeja esmaltada | 1 |
| Ajuste del anillo giratorio | 1 |
| Manual de instrucciones | 1 |

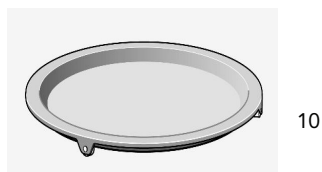
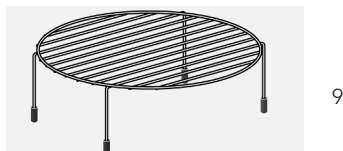
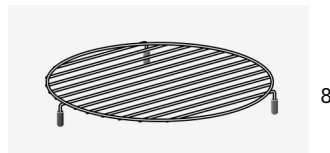
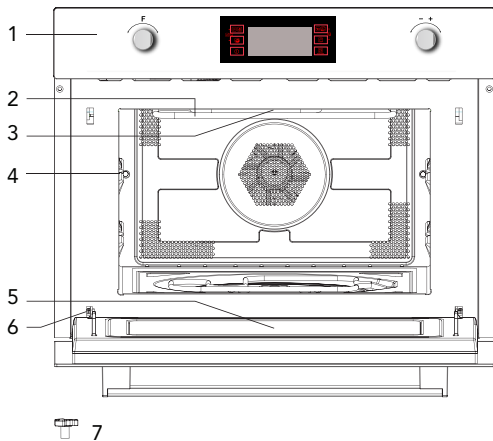

1. Panel de Control
2. Grill
3. Luz
4. Nivel
5. Cristal de la puerta
6. Bisagra
7. Eje giratorio

8. Parrilla Grill baja
9. Parrilla Grill alta
10. Plancha

ES

Instalación giratoria

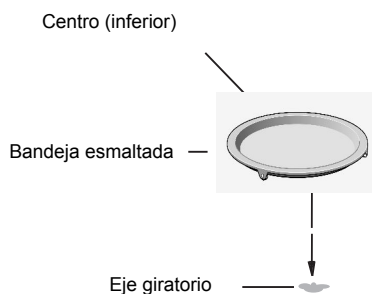

- Nunca colocar la bandeja esmaltada boca abajo. La bandeja esmaltada no debe quitarse nunca.
- La bandeja esmaltada ha de utilizarse siempre que se utilice el horno.
- Los alimentos y recipientes han de colocarse siempre en la bandeja esmaltada para su cocción.
- Si la bandeja se quiebra o rompe, ha de contactarse al servicio técnico autorizado más cercano.

Información importante sobre la instalación

- Este electrodoméstico NO está destinado a un uso comercial.
- Leer las instrucciones de instalación que se proporcionan y advertir que el electrodoméstico sólo lo debe instalar un técnico cualificado.
- El electrodoméstico dispone de un enchufe y sólo puede conectarse a un enchufe con toma de tierra adecuado.
- En caso de ser necesario un nuevo enchufe, sólo un electricista cualificado se puede encargar de la instalación y el cable de conexión. Si el enchufe no está accesible después de la instalación, ha de colocarse un dispositivo de desconexión en la instalación con un hueco de contacto de al menos 3 mm.
- No utilizar adaptadores, regletas ni prolongadores. La sobrecarga en el cable puede provocar fuego.

La superficie accesible puede calentarse durante el funcionamiento del horno



ES

Colocación

- ¡Peligro! No desmonte el horno. Tocar los componentes internos de este electrodoméstico podría provocar daños personales graves, e incluso la muerte.
- Colocar el horno microondas en una superficie plana y firme.
- Asegurar una ventilación suficiente alrededor del microondas. Habrá de dejarse un mínimo de 10 cm en la parte posterior y a los lados.
- No cubrir la ventilación.
- No retirar los pies de nivelación.
- No colocar el microondas cerca de una fuente de calor.
- Los equipos de transmisión y recepción como radios y televisiones pueden afectar al funcionamiento del microondas.

Dimensiones de instalación

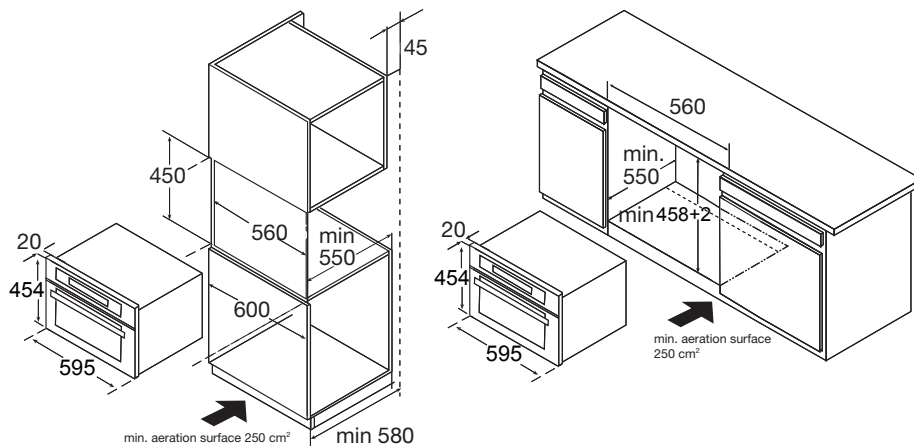

Nota: habrá de dejarse espacio suficiente en la parte superior del horno.

Encastre

- No sujetar ni mover el horno tirando por la manilla de la puerta. La manilla de la puerta no soporta el peso del microondas y podría romperse.

1. Colocar el microondas con cuidado en la caja, asegurándose de que está centrado.
2. Abrir la puerta y ajustar el microondas con los tornillos que se aportan.

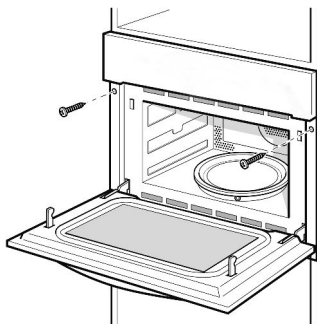

ES

INSTALACION DE LA BANDEJA

1. Comprobar la posición del eje.

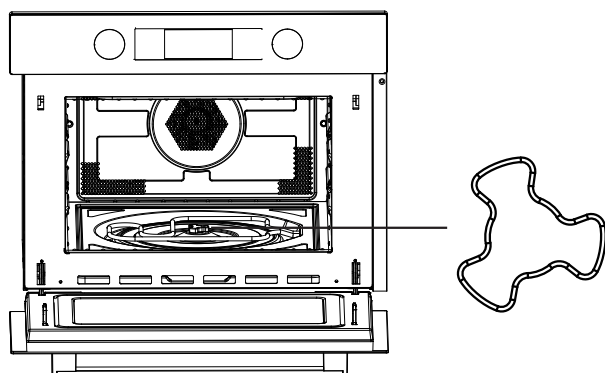

2. Ajustar el ángulo del eje, la bandeja giratoria ha de señalar uno de los brazos del eje.

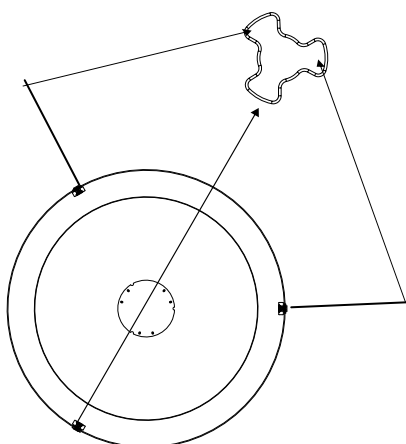

3. Colocar la rejilla en el eje y ajustar con cuidado.

ES

FUNCIONAMIENTO

Panel de control y características

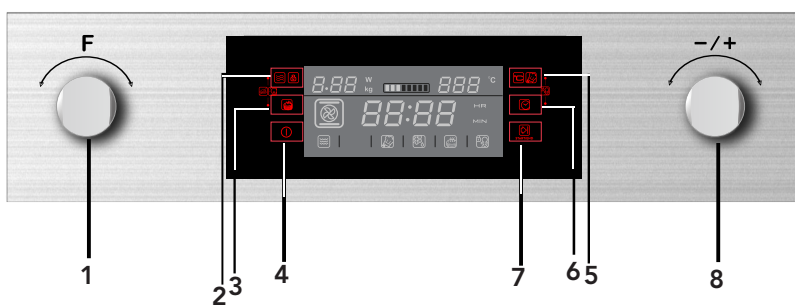





- 1) Mando de funcionamiento
- 2) Botón potencia/peso
- 3) Botón de precalentamiento rápido
- 4) Botón encendido/apagado
- 5) Botón temperatura/menú automático
- 6) Reloj
- 7) Mando de Arranque/Pausa
- 8) Mando de selección

ES

En la siguiente tabla se muestran los niveles de potencia disponibles y los alimentos adecuados para cada nivel.

| Potencia | Alimento |
|----------|---|
| 900 W | - Hervir agua, recalentar - Cocinar pollo, pescado, verduras |
| 700 W | - Recalentar - Champiñones, mariscos - Platos a base de huevo y queso |
| 450 W | - Arroz y sopa |
| 300 W | - Descongelar - Fundir chocolate y mantequilla |
| 100 W | - Descongelar alimentos delicados - Descongelar alimentos con forma irregular - Ablandar helados - Subir masas |

Funciones

| Función | | Modo | | |
|---|------------|---|----------------------|---|
|  | Microondas |  | Microondas | Microondas Utilizar para cocinar o recalentar verduras, patatas, arroz, pescado y carne |
| | Calentado |  | Aire caliente | Aire caliente Con aire caliente se pueden preparar comidas igual que en un horno convencional. El microondas no está activado. Se recomienda calentar el horno antes de introducir la comida. |
| | |  | Grill con ventilador | Grill con ventilador Utilizar esta función para asar carne y al mismo tiempo dorarla |
| | |  | Grill | Grill Idóneo para trozos de carne o pescado poco gruesos |

ES

| Función | | Modo | | |
|---|----------------|---|--------------------------------|--|
| | Calentado |  | Aire caliente + calor inferior | Asar grandes piezas de carne, pizza, etc. |
| | |  | Cocina de parrilla doble | Asar grandes piezas de carne, pizza, etc. |
|  | Combinación |  | Aire caliente | Microondas + Aire caliente Asar comida con rapidez |
| | |  | Grill con ventilador | Microondas + Grill con ventilador |
| | |  | Grill | Microondas + Grill Cocinar alimentos rápidamente y asar al mismo tiempo (gratinar). El microondas y el grill trabajan a la vez. El microondas cocina y el grill asa. |
| | |  | Aire caliente + calor inferior | Asar grandes piezas de carne, pizza, etc. |
| | |  | Cocina de parrilla doble | Asar grandes piezas de carne, pizza, etc. |
|  | Auto-programas | | P01 – P13 | Programas de cocinado automático |
|  | Descongelación | | d01 + d02 | Descongelado |



ES

INSTRUCCIONES DE FUNCIONAMIENTO



Este microondas utiliza un control electrónico moderno para ajustar los parámetros de cocción y dar una mejor respuesta a las necesidades del usuario.



1. Configuración del reloj

Cuando se conecta el horno a la corriente, parpadea "00:00" y suena un único zumbido.

- 1) Girar el mando " " para configurar la hora adecuada (entre las 00:00 y las 23:59.)
- 2) Una vez configurada la hora, pulsar " ". El reloj quedará configurado.

Nota: 1) Para cambiar la hora, pulsar y mantener pulsado el botón " " durante 3 segundos. Desaparecerá la hora actual y parpadeará la hora en la pantalla.

Girar el mando " " para configurar la nueva hora en la pantalla, pulsar " " para confirmar la hora.

2) Para que no se muestre el reloj en la pantalla, pulsar " ". La hora desaparecerá. Pulsar " " otra vez y el reloj aparecerá de nuevo en la pantalla.

2. Cocinar con el microondas

1) Pulsar el botón " " para activar la función microondas. En la pantalla parpadeará "01:00" y aparecerá el icono microondas. Si no se toca en 10 segundos, se confirmará automáticamente la potencia.



2) Girar el mando " " para configurar el tiempo de cocción.

El tiempo máximo de cocción depende de la potencia que se haya configurado. Cuando la potencia es 900W, el tiempo máximo es de 30 minutos, el resto de potencias permiten una cocción de 90 minutos.

3) Pulsar "  " para ajustar la potencia del microondas.

4) Girar el mando " " para configurar la potencia del microondas (entre 100 y 900W)

5) Pulse el botón " " para comenzar la cocción

6) Para detener la cocción antes del final presione " ". Para volver a empezar de nuevo la cocción, pulse de nuevo " ". Para detener definitivamente la cocción antes de que termine el tiempo, presione " ".

NOTA: la fracción del transcurso del tiempo de ajuste de la codificación es:

| | | |
|-------------|---|-------------|
| 0---1 min | : | 1 segundo |
| 1---5 min | : | 10 segundos |
| 5---15 min | : | 30 segundos |
| 15---60 min | : | 1 minuto |
| 60-90 min | : | 5 minutos |

Tabla de potencia del microondas

| | | | | | |
|----------|------|------|------|------|------|
| Pantalla | 900W | 700W | 450W | 300W | 100W |
|----------|------|------|------|------|------|

3. Cocina de parrilla



1) Pulse el botón  para activar la función de microondas.



2) Gire  para seleccionar el modo de cocción.





3) Gire  para ajustar al nivel de potencia 3 de la parrilla (7 minutos a 160°C), nivel 2 (10 minutos a 160°C) o nivel 1 (20 minutos a 160°C). La potencia de la parrilla por defecto es el tercer nivel.

4) Pulse  para seleccionar el modo de ajuste de tiempo. El tiempo predeterminado es de 10 minutos.

5) Gire  para seleccionar el tiempo de cocción de la parrilla. El tiempo máximo es de 90 minutos.

6) Pulse el botón  para empezar a cocinar. El indicador  se iluminará en la función de parrilla.



7) Para detener la cocción antes del final presione . Para volver a empezar de nuevo la cocción, pulse de nuevo . Para detener definitivamente la cocción antes de que termine el tiempo, presione .

- Si se ha establecido el nivel de potencia de la parrilla, presione  para introducir el modo de ajuste del nivel de potencia de la parrilla, y luego gire  para ajustar el nivel de potencia de la parrilla.
- Si se ha establecido el nivel de potencia, presione  para introducir el modo de ajuste del tiempo de cocción, y luego gire  para ajustar el tiempo de cocción.

4. Cocina convencional

1) Pulsar "" para activar la función microondas.

2) Girar "" para seleccionar el modo de cocina.

3) Girar "" para seleccionar el modo convencional. Se ilumina "". La temperatura por defecto es 180 grados.

4) Pulsar "" para introducir el modo temperatura.

5) Girar "" para seleccionar la temperatura. La temperatura varía entre 50 y 230 grados.

Pulsar "" para seleccionar el modo configuración de tiempo. El tiempo por defecto es 10 minutos.



6) Girar “” para seleccionar el tiempo de cocción. El tiempo máximo es de 5 horas.

7) Pulsar “” para iniciar la cocción.

5. Cocina con Grill con ventilador

1) Pulsar “” para activar la función microondas.

2) Girar “” para seleccionar el modo de cocina.

3) Girar “” para seleccionar el modo grill con ventilador. La temperatura por defecto es 180 grados. Se iluminará el indicador “” cuando se haya seleccionado la función grill con ventilador.

4) Pulsar “” para seleccionar la temperatura.

5) Girar “” para seleccionar la temperatura entre 100 y 230 grados.

Las temperaturas son 100, 105, 110, 115, 120, 125, 130, 135, 140, 145, 150, 155, 160, 165, 170, 175, 180, 185, 190, 195, 200, 205, 210, 215, 220, 225, 230.

Pulsar “” para seleccionar el modo de configuración de tiempo. El tiempo por defecto es 10 minutos.

6) Girar “” para seleccionar el tiempo de cocción. El tiempo máximo es 5 horas.

7) Pulsar “” para iniciar la cocción.

6. Cocina Convencional + Calor inferior

1) Pulsar “” para activar la función microondas.

2) Girar “” para seleccionar el modo de cocina.

3) Girar “” para seleccionar el modo “Inferior + convencional”

La temperatura por defecto es 180 grados

El indicador “” se iluminará cuando se haya seleccionado la función convencional + inferior.

4) Pulsar “” para pasar a la selección de temperatura.

5) Girar “” para seleccionar la temperatura entre 100 y 230 grados.







Las temperaturas son 100, 105, 110, 115, 120, 125, 130, 135, 140, 145, 150, 155, 160, 165, 170, 175, 180, 185, 190, 195, 200, 205, 210, 215, 220, 225, 230.

Pulsar “” para seleccionar el modo de configuración de tiempo. El tiempo por defecto es 10 minutos.











6) Girar “” para seleccionar el tiempo de cocción. El tiempo máximo es 5 horas.

7) Pulsar “” para iniciar la cocción.



















7. Cocina de parrilla doble

- 1) Pulse el botón ① para activar la función de microondas.
- 2) Gire  para seleccionar el modo de cocción.
- 3) Gire  para seleccionar el modo de parrilla. El indicador  se enciende cuando se selecciona la función de parrilla.
- 4) Pulse  para seleccionar el modo de ajuste de tiempo. El tiempo predeterminado es de 10 minutos.
- 5) Gire  para seleccionar el tiempo de cocción de la parrilla doble. El tiempo máximo es de 90 minutos.
- 6) Pulse el botón  para empezar a cocinar.

8. Microondas + cocina de parrilla doble



- 1) Pulse el botón ① para activar la función de microondas.
- 2) Gire  para seleccionar el modo combinado.  se encenderán.
- 3) Gire  para seleccionar el modo. El indicador  se enciende cuando se selecciona la función de parrilla.
- 4) Pulse   para seleccionar la potencia. La potencia por defecto es de 300W.
- 5) Gire  para seleccionar 700 W, 450 W, 300 W y 100 W.
- 6) Pulse  para seleccionar el modo de ajuste de tiempo. El tiempo predeterminado es de 10 minutos.
- 7) Pulse  para seleccionar el tiempo de cocción. El tiempo máximo es de 90 minutos.
- 8) Pulse el botón  para empezar a cocinar.

9. Microondas + cocina de parrilla

- 1) Pulse el botón  para activar la función de microondas.
 - 2) Gire  para seleccionar el modo combinado.  se encenderán.
 - 3) Gire  para ajustar al nivel de potencia 3 de la parrilla (7 minutos a 160°C), nivel 2 (10 minutos a 160°C) o nivel 1 (20 minutos a 160°C). La potencia de la parrilla por defecto es el tercer nivel.
 - 4) Pulse   para seleccionar la potencia. La potencia por defecto es de 300W.
 - 5) Gire  para seleccionar 700 W, 450 W, 300 W y 100 W.
 - 6) Pulse  para seleccionar el modo de ajuste de tiempo. El tiempo predeterminado es de 10 minutos.
 - 7) Pulse  para seleccionar el tiempo de cocción. El tiempo máximo es de 90 minutos.
 - 8) Pulse el botón  para empezar a cocinar. El indicador  se iluminará en la función de parrilla.
- Si se ha establecido el nivel de potencia de la parrilla, presione   para introducir el modo de ajuste del nivel de potencia de la parrilla, y luego gire  para ajustar el nivel de potencia de la parrilla.
 - Si se ha establecido el nivel de potencia del microondas, presione   para introducir el modo de ajuste del nivel de potencia del microondas, y luego gire  para ajustar el nivel de potencia del microondas.
 - Si se ha establecido el nivel de potencia, presione  para introducir el modo de ajuste del tiempo de cocción, y luego gire  para ajustar el tiempo de cocción.



10. Cocina Microondas + Convencional

1) Pulsar “” para activar la función microondas.



2) Girar “” para seleccionar el modo de combinación. Se iluminarán “”.

3) Girar “” para seleccionar el modo convención. La temperatura por defecto es 180 grados.

Se iluminará “”.

4) Pulsar “ ” para introducir la selección de temperatura.

5) Girar “” para seleccionar la temperatura entre 50 y 230 grados.

6) Pulsar “ ” para seleccionar la potencia. La potencia por defecto es 300W.

7) Girar “” para seleccionar 700W, 450 w, 300W o 100W.

8) Pulsar “” para seleccionar el modo de configuración de tiempo. El tiempo por defecto es 10 minutos.



9) Girar “” para seleccionar el tiempo de cocción. El tiempo máximo es 90 minutos.

10) Pulsar “” para iniciar la cocción.

START/END



11. Cocina Microondas + Grill con ventilador

1) Pulsar “” para activar la función microondas.



2) Girar “” para seleccionar el modo de combinación. Se iluminarán “”.

3) Girar “” para seleccionar el modo de cocción. La temperatura por defecto es 180 grados.

Se iluminará el indicador “” cuando se haya seleccionado la función.

4) Pulsar “ ” para introducir la selección de temperatura.

5) Girar “” para seleccionar la temperatura entre 100 y 230 grados.

6) Pulsar “ ” para seleccionar la potencia. La potencia por defecto es 300W.

7) Girar “” para seleccionar 700W, 450 W, 300W o 100W.





8) Pulsar “” para seleccionar el modo de configuración de tiempo. El tiempo por defecto es 10 minutos.

9) Girar “” para seleccionar el tiempo de cocción. El tiempo máximo es 90 minutos.







10) Pulsar “” para iniciar la cocción.

START/END

12. Cocina Microondas +Inferior+ Convencional

- 1) Pulsar “” para activar la función microondas.
- 2) Girar “” para seleccionar el modo de combinación. Se iluminarán “”.
- 3) Pulsar “” para seleccionar el modo convención. La temperatura por defecto es de 180 grados.









Se iluminará el indicador “” cuando se haya seleccionado la función.

- 4) Pulsar “” para introducir la selección de temperatura.
- 5) Pulsar “” para seleccionar la temperatura entre 100 y 230 grados.
- 6) Pulsar “” para seleccionar la potencia. La potencia por defecto es 300W.
- 7) Girar “” para seleccionar 700W, 450 W, 300W o 100W.
- 8) Pulsar “” para seleccionar el modo de configuración de tiempo. El tiempo por defecto es 10 minutos.
- 9) Girar “” para seleccionar el tiempo de cocción. El tiempo máximo es 90 minutos.
- 10) Pulsar “” para iniciar la cocción.

13.. Cocina Automática

Hay 15 programas de cocina automática. Sólo hay que elegir el programa y configurar el peso.

La potencia, el tiempo y la temperatura ya están configurados.

- 1) Pulsar “” para activar la función microondas.
- 2) Girar “” para seleccionar el modo de cocina. Se iluminará “” o “” cuando se haya seleccionado el menú automático. El tiempo, el peso y el primer número de los programas automáticos se mostrarán en la pantalla.
- 3) Girar “” para seleccionar el menú automático. Se mostrará en la pantalla "d01","d02" o "P01", P02..."P13"
- 4) Pulsar “” .
- 5) Girar “” para seleccionar el peso del menú.
- 6) Pulsar “” para iniciar la cocción.



ES

| Programa | Categoría | Alimento |
|---------------------------|-------------------------|--|
| d01 (descongelación)** | Carne, pollo y pescado | Si se escucha un "bip", el microondas combinado se detiene. Girar los alimentos y pulsar el botón inicio/pausa para continuar con el programa de descongelación. |
| d02 (descongelación)** | Pan, repostería y fruta | |
| P01** | Verduras | Verduras frescas |
| P02** | Acompañantes | Patatas –peladas/cocidas |
| P03* | Acompañantes | Patatas – asadas Si se escucha un "bip", gire los alimentos. El microondas combi pasa automáticamente a la fase siguiente. |
| P04 | Pollo/Pescado | Pollo o pescado en trozos Si se escucha un "bip", gire los alimentos. El microondas combi pasa automáticamente a la fase siguiente. |
| P05* | Repostería | Tartas |
| P06* | Repostería | Tarta de manzana |
| P07* | Repostería | Quiche |
| P08** | Recalentamiento | Bebidas/sopa |
| P09** | Recalentamiento | Comida precocinada |
| P10** | Recalentamiento | Salsas/guisos/platos |
| P11* | Como convenga | Congelados -pizza |
| P12* | Como convenga | Patatas para horno Si se escucha un "bip", gire los alimentos. El microondas combi pasa automáticamente a la fase siguiente. |
| P13* | Como convenga | Congelados - lasaña |

- Los programas con un * requieren calentamiento previo. Durante el calentamiento previo el tiempo de cocina se detiene y se enciende el símbolo de calentamiento previo. Después del calentamiento se escucha una alarma y el símbolo parpadea.
- Los programas con ** sólo son de aplicación con la función microondas.

14. Función de calentamiento previo

La función de calentamiento previo se puede activar una vez se hayan seleccionado las funciones: Convencional, Grill con ventilador, Inferior-convencional, Microondas-convencional, Microondas- grill con ventilador y Microondas – inferior-convencional.



- 1) Pulsar “”. Se mostrará en la pantalla el icono de calentamiento previo.
- 2) Pulsar “” para iniciar el calentamiento previo. Puede detenerse abriendo la puerta del horno y pulsando “”.
- 3) Cuando se llega a la temperatura configurada el horno emite tres zumbidos y parpadea el icono de calentamiento previo.
- 4) Abrir la puerta del horno, colocar los alimentos dentro del horno, cerrar la puerta.

Pulsar “” para iniciar la cocción. Se apagará el icono de calentamiento previo.

Si no se presiona “”, el horno volverá al estado reloj.



Nota: la función de calentamiento previo sólo funciona al elegir uno de los modos anteriores. Durante el calentamiento previo la función microondas está desactivada.

15. Función Bloqueo para Niños

Bloqueo: En estado de espera, pulsar “” y “” al mismo tiempo, sonará un bip prolongado que indica que se activa el estado bloqueo para niños y se ilumina el indicador “”.

Desbloquear: En el estado de bloqueo, pulsar “” y “” durante 3 segundos, sonará un bip largo para indicar que se ha eliminado el bloqueo y desaparecerá el icono “”.

16. Control de la lámpara y la bandeja giratoria

Durante la cocina de microondas, grill y combinación se puede desconectar la luz y la bandeja giratoria pulsando simultáneamente “ ” y “”.

| Modo de cocina | Modo por defecto | Modo conectado |
|----------------|--|---|
| Microondas | Bandeja giratoria en acción, luz encendida | Bandeja giratoria estática, luz apagada |
| Grill | Bandeja giratoria en acción, luz encendida | Bandeja giratoria estática, luz apagada |
| Combinación | Bandeja giratoria en acción, luz encendida | Bandeja giratoria estática, luz apagada |

ES

17. Especificación de pantalla



(1) Al configurar, si no se hace toca nada más, la configuración se confirma automáticamente después de 10 segundos.

Excepto cuando se configure el reloj por primera vez.

(2) Durante el programa de configuración, después de ajustado durante 3 segundos, se confirmará después de 3 segundos.

(3) Cuando el horno esta en modo configuración, incluido el menú automático y el programa de descongelado, si no hay funcionamiento en 5 minutos, entrará en modo apagado.

(4) La luz del horno estará encendida siempre que la puerta esté abierta.

(5) Para detener la cocción antes del final presione . Para volver a empezar de nuevo la cocción, pulse de nuevo . Para detener definitivamente la cocción antes de que termine el tiempo, presione .

Resolución de problemas

| Normal | |
|--|--|
| El microondas interfiere con la TV | Cuando el microondas esté funcionando puede interferir en la radio y la TV. La interferencia es igual a la que podrían hacer pequeños dispositivos eléctricos, como una batidora, una aspiradora o un ventilador eléctrico. Es normal. |
| Luz tenue del horno | Cuando el horno funciona a baja potencia puede que la luz también se atenúe. Es normal. |
| Vapor en la puerta, aire caliente en las salidas | Durante la cocción la comida puede provocar vapor. La humedad se eliminará por el respiradero, pero parte puede acumularse en lugares más fríos, como la puerta del horno. Es normal. |
| El horno se pone en marcha sin alimentos dentro | Está prohibido poner en funcionamiento el horno sin comida dentro. Es muy peligroso. |

ES

| Problema | Posible causa | Solución |
|---|--|--|
| No puede ponerse en funcionamiento el horno | (1) El cable eléctrico no encaja | Desenchufar. Volver a enchufar pasados 10 segundos. |
| | (2) El fusible está flojo o el cortacircuitos activado | Sustituir el fusible o reiniciar el cortacircuitos (reparado por personal profesional de nuestra compañía) |
| | (3) Problemas con el enchufe | Comprobar el enchufe con otros dispositivos eléctricos. |
| El horno no calienta. | (4) La puerta no cierra bien | Cerrar bien la puerta. |
| La bandeja giratoria de cristal hace ruido cuando el horno está en funcionamiento | (5) Suciedad en el rodillo y el fondo | Véase "Mantenimiento del Microondas" para limpiar las partes sucias. |

SERVICIO DE ASISTENCIA AL CLIENTE. Si no puede identificar la causa del funcionamiento anormal: apague el aparato (no lo trate bruscamente) y póngase en contacto con el Servicio de Asistencia. NÚMERO DE SERIE DEL PRODUCTO. ¿Dónde se encuentra? Es importante informar al Servicio de Asistencia de su código de producto y del número de serie (un código de 16 caracteres que empieza por el número 3). Se puede encontrar en el certificado de garantía o en la placa de datos situada en el aparato. Servirá para evitar viajes inútiles a los técnicos y, por lo tanto (lo que es más importante) para ahorrar los correspondientes costes adicionales.



De acuerdo con la directiva de Residuos de Aparatos Eléctricos y Electrónicos (WEEE), los Residuos de Aparatos Eléctricos y Electrónicos han de eliminarse y tratarse de forma independiente. Si en un futuro necesitase deshacerse de este producto, NO lo deje con el resto de residuos domésticos. Envíe este producto a los puntos de recogida de Residuos de Aparatos Eléctricos y Electrónicos.

МИКРОВОЛНОВАЯ ПЕЧЬ
РУКОВОДСТВО ПО ЭКСПЛУАТАЦИИ
МОДЕЛЬ: НМС440РХ

Перед тем как начать пользоваться микроволновой печью, внимательно прочтите данное руководство, и сохраните его. Если вы будете выполнять все указания, представленные в данном руководстве, то ваша микроволновая печь будет безотказно служить вам в течение многих лет.

СОХРАНИТЕ ЭТО РУКОВОДСТВО

МЕРЫ ПРЕДОСТОРОЖНОСТИ, КОТОРЫЕ НЕОБХОДИМО СОБЛЮДАТЬ, ЧТОБЫ ИСКЛЮЧИТЬ ОПАСНОСТЬ ПОДВЕРГНУТЬСЯ ВОЗДЕЙСТВИЮ МИКРОВОЛНОВОГО ИЗЛУЧЕНИЯ

(а) Не пытайтесь включать микроволновую печь с открытой дверцей, так как это может привести к тому, что вы подвергнетесь воздействию вредного для здоровья микроволнового излучения. Не отключайте защитные блокировки.

(b) Не помещайте никакие предметы между дверцей и передней панелью микроволновой печи, и не допускайте скапливания грязи или остатков чистящих средств на уплотняемых поверхностях.

(c) ПРЕДУПРЕЖДЕНИЕ: Если на дверце или на уплотнительной прокладке дверцы микроволновой печи имеются повреждения, то запрещается пользоваться микроволновой печью до тех пор, пока эти повреждения не будут устранены квалифицированным специалистом.

ПРИМЕЧАНИЕ

Если микроволновая печь не будет поддерживаться в чистом состоянии, то это приведет к повреждению ее поверхностей и к уменьшению ее срока службы, а также может привести к возникновению опасных ситуаций.

| | |
|--|--------------------------|
| Модель: | HMC440PX |
| Номинальное напряжение: | 230 В~50 Гц |
| Номинальная входная мощность (микроволновый нагрев): | 1650 Вт |
| Номинальная выходная мощность (микроволновый нагрев): | 900 Вт |
| Номинальная входная мощность | 1750 Вт |
| Номинальная входная мощность (Двойной гриль): | 2300 Вт |
| Номинальная входная мощность (Микроволновая печь + Двойной гриль): | 3350 Вт |
| Номинальная входная мощность (конвекционный нагрев): | 1750 Вт |
| Внутренний объем микроволновой печи: | 44 л |
| Диаметр поворотного стола | Ø360 мм |
| Внешние размеры: | 595 мм x 568 мм x 454 мм |
| Вес нетто: | Приблизительно 36 кг |

Важные инструкции по технике безопасности ПРЕДУПРЕЖДЕНИЕ

Чтобы устранить опасность возникновения пожара, поражения электрическим током, получения травмы, или облучения микроволновым излучением во время эксплуатации микроволновой печи, необходимо строго соблюдать приведенные ниже правила техники безопасности.

1. Предупреждение: Жидкости и другая пища не должны нагреваться в закрытых или в герметичных контейнерах, так как такой контейнер может взорваться.
2. Предупреждение: В целях безопасности, обслуживание или ремонт микроволновой печи, при котором выполняется снятие панелей, обеспечивающих защиту от микроволнового излучения, должен выполняться только квалифицированным специалистом.
3. Это устройство может использоваться детьми старше 8 лет и лицами с ограниченными физическими, сенсорными или умственными способностями либо с недостатком опыта и знаний, если они действуют под присмотром взрослых или прошли специальный инструктаж относительно безопасной эксплуатации устройства и поняли все возможные риски. Дети не должны играть с устройством. Чистка и техническое обслуживание устройства может выполняться детьми старше 8 лет под присмотром взрослых.
4. Храните устройство и шнур питания вне зоны доступа детей младше 8 лет.
5. Используйте только такую посуду, которая пригодна для использования в микроволновых печах.
6. Должна регулярно выполняться чистка микроволновой печи, и из нее должны удаляться все отложения пищи.

7. Внимательно прочтите параграф "МЕРЫ ПРЕДОСТОРОЖНОСТИ, КОТОРЫЕ НЕОБХОДИМО СОБЛЮДАТЬ, ЧТОБЫ ИСКЛЮЧИТЬ ОПАСНОСТЬ ПОДВЕРГНУТЬСЯ ВОЗДЕЙСТВИЮ МИКРОВОЛНОВОГО ИЗЛУЧЕНИЯ" и строго соблюдайте изложенные в нем требования.
8. При разогревании пищи в пластиковой или в бумажной упаковке внимательно следите за тем, чтобы эта упаковка не загорелась.
9. Если устройство испускает дым, выключите его (выдерните вилку из розетки) и, не открывая двери, загасите пламя.
10. Не перегревайте пищу.
11. Не используйте микроволновую печь в качестве шкафа для хранения продуктов. Не храните внутри микроволновой печи хлеб, булочки и т. п.
12. Перед тем как поместить в микроволновую печь пластиковый или бумажный контейнер, снимите с него проволочные завязки и металлическую ручку.
13. Установка данной микроволновой печи должна выполняться строго в соответствии с инструкциями по установке, которые поставляются вместе с микроволновой печью.
14. Не нагревайте в микроволновой печи яйца в скорлупе и вареные яйца в скорлупе, так как яйца могут взорваться даже после прекращения микроволнового нагрева.
15. Это устройство предназначено для эксплуатации в бытовых и аналогичных условиях и может использоваться:
 - на кухнях для персонала супермаркетов, офисов и других предприятий/организаций;
 - в фермерских хозяйствах;
 - в гостиницах и частных пансионатах, работающих по принципу "ночлег и завтрак"

16. В случае повреждения сетевого шнура шнур должен быть заменен производителем микроволновой печи или утвержденным им специалистом, имеющим достаточную квалификацию для выполнения этой работы.

Невыполнение этого требования может привести к созданию опасных ситуаций.

17. Не храните микроволновую печь, и не пользуйтесь ею на открытом воздухе.

18. Не пользуйтесь микроволновой печью рядом с водой, в сырых подвалах, или рядом с плавательным бассейном.

19. При работе микроволновой печи ее поверхности могут нагреваться до высокой температуры. Следите за тем, чтобы сетевой шнур печи не прикасался к горячим поверхностям, и не закрывайте вентиляционные отверстия на корпусе печи. 20. Следите за тем, чтобы сетевой шнур не свешивался с края стола или полки.

21. Если микроволновая печь не будет поддерживаться в чистом состоянии, то это приведет к повреждению ее поверхностей и к снижению ее срока службы, а также может привести к возникновению опасных ситуаций.

22. После подогревания детского питания хорошо перемешайте или взболтайте его для того, чтобы тепло равномерно распределилось в продукте. Проверьте температуру пищи перед тем, как дать ее ребенку, чтобы избежать ожогов.

23. При разогревании напитков может произойти задержанное взрывное вскипание жидкости. Поэтому будьте осторожны при выполнении манипуляций с контейнером.

24. Данный бытовой электроприбор не предназначен для использования лицами (включая детей) с нарушенными физическими или умственными способностями, а также лицами, не обладающими достаточным опытом и знаниями. Использование электроприбора такими лицами допускается только под присмотром лица, несущего ответственность за их безопасность.

25. Не позволяйте детям играть с микроволновой печью.
26. Включение микроволновой печи не должно осуществляться с помощью внешнего таймера или с помощью отдельной системы дистанционного управления.
27. Предупреждение: Перед заменой лампы убедитесь в том, что электроприбор выключен. Это необходимо для того, чтобы устранить опасность поражения электрическим током.
28. При работе микроволновой печи ее наружные поверхности могут нагреваться до высокой температуры. Не позволяйте детям подходить к работающей микроволновой печи, не пользуйтесь пароочистителем.
29. Не пользуйтесь для чистки стеклянной дверцы микроволновой печи абразивными чистящими средствами или металлическими скребками, так как это может привести к образованию на стекле царапин, что, в свою очередь, может вызвать растрескивание стекла.
30. Во время работы электроприбор нагревается до высокой температуры. Не прикасайтесь к нагревательным элементам, расположенным внутри микроволновой печи.
31. **ВНИМАНИЕ:** Устройство и его доступные компоненты нагреваются во время эксплуатации. Будьте осторожны и не касайтесь нагревательных элементов. Дети младше 8 лет могут пользоваться устройством только под постоянным присмотром взрослых.
32. Микроволновая печь должны работать с открытой декоративной дверцей (для печей, оснащенных декоративной дверцей).
33. Поверхность отсека для хранения может нагреваться.

ВНИМАТЕЛЬНО ПРОЧИТАЙТЕ И СОХРАНИТЕ ИНСТРУКЦИИ ДЛЯ БУДУЩЕГО ПОЛЬЗОВАНИЯ.

Защитное заземление, снижающее опасность поражения электрическим током

ОПАСНОСТЬ

Опасность поражения электрическим током Прикосновение к некоторым внутренним компонентам микроволновой печи может привести к серьезному поражению электрическим током или к смерти. Не разбирайте самостоятельно данный электроприбор.

ПРЕДУПРЕЖДЕНИЕ

Опасность поражения электрическим током Неправильно выполненное заземление электроприбора может привести к поражению электрическим током. Не вставляйте вилку сетевого шнура в электрическую розетку, пока электроприбор не будет правильно установлен и заземлен.

Данный электроприбор должен быть заземлен. В случае пробоя на корпус защитное заземление обеспечивает отвод электрического тока на землю, и, таким образом, уменьшает опасность поражения электрическим током.

Данный электроприбор снабжен сетевым шнуром, имеющим провод заземления, который подсоединен к вилке сетевого шнура. Вилка сетевого шнура электроприбора должна подсоединяться к правильно установленной и заземленной электрической розетке.

Если у вас имеются сомнения относительно правильности выполнения заземления электроприбора, обратитесь за помощью к опытному электрику или специалисту по техническому обслуживанию. Если вам нужно использовать удлинительный шнур, пользуйтесь только трехжильным шнуром с двухполюсной вилкой с пазом заземления и двумя пластинками заземления. Вилка сетевого шнура данного электроприбора подходит к двухполюсным розеткам со штырьком заземления или с контактом (контактами заземления).

1. Микроволновая печь поставляется с коротким сетевым шнуром. При использовании длинного сетевого шнура вы будете задевать за него и спотыкаться об него.
2. Если используется длинный шнур, или удлинительный шнур:
 - 1) Нагрузочная способность шнура, или удлинительного шнура должна быть не меньше номинального тока, потребляемого электроприбором.
 - 2) Удлинительный шнур должен иметь три провода, один из которых используется для заземления электроприбора.
 - 3) Длинный шнур должен быть проложен таким образом, чтобы он не свешивался с края стола или полки, и за него не мог потянуть ребенок, а также, чтобы случайно не споткнуться об шнур.

ЧИСТКА

Перед выполнением чистки выньте вилку сетевого шнура из электрической розетки.

1. После использования микроволновой печи очистите ее внутренние поверхности влажной тканью.

2. Вымойте принадлежности в мыльной воде.

3. Если рамка дверцы и уплотнительная прокладка, а также расположенные рядом с ней детали загрязнились, очистите их влажной тканью.

4. Не пользуйтесь агрессивными абразивными чистящими средствами и острыми металлическими скребками для очистки стеклянной дверцы микроволновой печи, во избежание царапания поверхности и последующего разрушения стекла.

5. Полезный совет: Для облегчения очистки полостных стенок, контактирующих с приготовленной пищей: Положите половинку лимона в бокал, добавьте 300мл (полпинты) воды и нагревайте всё это в микроволновой печи при максимальной мощности в течение 10 минут. Насухо вытрите печь мягкой сухой тканью.

ПОСУДА ДЛЯ ПРИГОТОВЛЕНИЯ ПИЩИ

ВНИМАНИЕ

Опасность получения травмы

В целях безопасности, обслуживание или ремонт микроволновой печи, при котором выполняется снятие панелей, обеспечивающих защиту от микроволнового излучения, должен

См. параграф "Материалы, которые можно использовать в микроволновой печи, и которыми не следует пользоваться в микроволновой печи". Имеется неметаллическая посуда, которой небезопасно пользоваться в микроволновой печи. Если у вас имеются какие-либо сомнения на этот счет, вы можете проверить посуду, как описано ниже.

Проверка пригодности посуды для использования в микроволновой печи

1. Налейте в контейнер, который заведомо может использоваться в микроволновой печи, 1 чашку (200 мм) холодной воды и поставьте его в микроволновую печь вместе с проверяемой пустой посудой.
2. Установите максимальную мощность и нагревайте в течение 1 минуты.
3. Осторожно дотроньтесь до проверяемой посуды. Если проверяемая пустая посуда нагрелась, то не используйте ее для приготовления пищи в микроволновой печи.
4. Не выполняйте нагрев в течение более 1 минуты.

Материалы, которые можно использовать в микроволновой печи

| Материалы | Примечания |
|--|---|
| Алюминиевая фольга | Используется только для экранирования от микроволнового излучения. Небольшие гладкие куски алюминиевой фольги могут использоваться для накрывания тонких кусочков мяса или птицы с целью защиты их от слишком сильной термообработки. Между фольгой и стенками микроволновой печи должно быть расстояние не менее 2,5 см. |
| Блюдо для поджаривания пищи | Пользуйтесь в соответствии с инструкциями производителя. Дно блюда для поджаривания пищи должно находиться над поворотным столом на расстоянии не менее 5 мм. Неправильное использование может привести к разрушению поворотного стола. |
| Столовая посуда | Только посуда, безопасная с точки зрения использования в микроволновой печи. Пользуйтесь в соответствии с инструкциями производителя. Не пользуйтесь посудой, имеющей трещины или сколы. |
| Стеклянные кувшины | Обязательно снимите крышку. Используйте только для нагревания пищи до теплого состояния. Большинство стеклянных кувшинов изготовлены из нестойкого к нагреву стекла, и могут разрушаться при нагреве. |
| Стеклянная посуда | Пользуйтесь стеклянной посудой, изготовленной только из термостойкого стекла, предназначенной для использования в микроволновой печи. Проверьте, что на посуде нет металлической отделки. Проверьте, что на тарелке нет трещин или сколов |
| Пакеты для приготовления пищи в микроволновой печи | Пользуйтесь в соответствии с инструкциями производителя. Не закрывайте с помощью металлической проволоки. Сделайте отверстия для выхода пара. |
| Бумажные тарелки и чашки | Используйте только для быстрого приготовления/разогревания пищи. Во время приготовления пищи не оставляйте печь без присмотра. |
| Бумажные полотенца | Используйте для накрывания пищи при ее разогревании и для впитывания жира. Используйте только для быстрого приготовления/разогревания пищи, во время приготовления пищи не оставляйте печь без присмотра. |
| Пергаментная бумага | Используйте в качестве крышки для предотвращения разбрызгивания или для задерживания пара. |
| Пластмассовая посуда | Только посуда, безопасная с точки зрения использования в микроволновой печи. Посуда должна иметь маркировку "Безопасная для микроволновой печи". Некоторые пластмассовые контейнеры при нагревании находящейся в них пищи становятся мягкими. В "пакетах для кипячения" и в герметично закрытых пакетах должны быть прорезаны щели или проколоты отверстия, как указано |

| | |
|---------------------|---|
| | на упаковке. |
| Пластиковая обертка | Только безопасная с точки зрения использования в микроволновой печи. Используйте для накрывания пищи во время приготовления с целью сохранения влаги. Не допускайте контакта пластиковой обертки с пищей. |
| Термометры | Только безопасные с точки зрения использования в микроволновой печи (термометры для приготовления мяса и сладостей). |
| Вощеная бумага | Используйте в качестве крышки для предотвращения разбрызгивания и для сохранения влаги. |

Материалы, которые нельзя использовать в микроволновой печи

| Материалы | Примечания |
|--|--|
| Алюминиевые лотки | Может привести к искрению. Переложите пищу в безопасную с точки зрения использования в микроволновой печи посуду. |
| Картонная упаковка с металлической ручкой | Может привести к искрению. Переложите пищу в безопасную с точки зрения использования в микроволновой печи посуду. |
| Металлическая посуда или посуда с металлической отделкой | Металл экранирует пищу от микроволновой энергии. Металлическая отделка на посуде может привести к искрению. |
| Скрученные завязки из металлической проволоки | Могут привести к искрению и к возгоранию внутри микроволновой печи. |
| Бумажные пакеты | Могут привести к возгоранию внутри микроволновой печи. |
| Пенопласт | При воздействии на пенопласт высокой температуры пенопласт может расплавиться или загрязнить находящуюся внутри него жидкость. |
| Дерево | При использовании в микроволновой печи дерево высыхает и может растрескиваться. |

ПОДГОТОВКА ПЕЧИ К РАБОТЕ

Детали и принадлежности микроволновой печи

Извлеките из упаковочной коробки микроволновую печь и все находящиеся в ней материалы, Извлеките все материалы, находящиеся внутри микроволновой печи.

В комплект вашей микроволновой печи входят следующие принадлежности

| | |
|-----------------------------|---|
| Эмалированный противень | 1 |
| Кольцо поворотного стола | 1 |
| Руководство по эксплуатации | 1 |

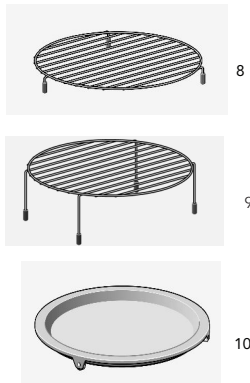
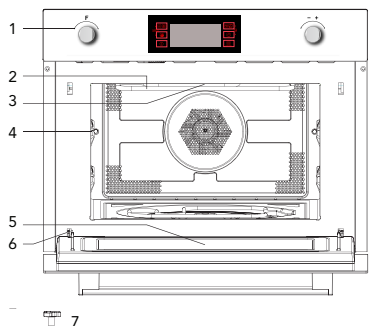

- | | |
|---------------------------------|---|
| 1. Панель управления | 7. Вал поворотного стола |
| 2. Нагревательный элемент гриля | 8. Низкая решетка для приготовления на гриле |
| 3. Лампочка освещения | 9. Высокая решетка для приготовления на гриле |
| 4. Уровень | 10. Противень для приготовления на гриле |
| 5. Стеклопанель дверца | |
| 6. Петля | |

Установка поворотного стола

Втулка (на нижней стороне)

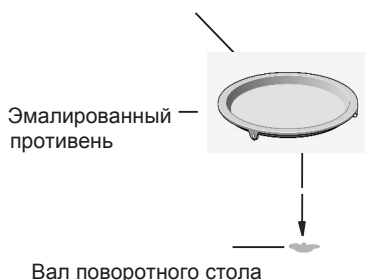

- Никогда не устанавливайте эмалированный противень вверх ногами. Не должно быть никаких препятствий для вращения эмалированного противня.
- При приготовлении пищи всегда должен использоваться эмалированный противень и кольцо поворотного стола.
- При приготовлении пищи пища и контейнеры с пищей обязательно должны располагаться на эмалированном противне.
- В случае появления на эмалированном противне трещин или в случае его повреждения свяжитесь с ближайшим утвержденным сервисным центром.

Важная информация о выполнении установки

- Данный электроприбор предназначен только для бытовых применений.
- Строго соблюдайте инструкции по установке. Установка данного электроприбора должна выполняться только к валифицированным техником.
- Электроприбор снабжен штепсельной вилкой, которая должна подсоединяться только к правильно установленной заземленной электрической розетке.
- Если требуется установить новую электрическую розетку или подсоединить шнур питания, то эта работа должны выполняться только квалифицированным электриком. Если после установки электроприбора к вставленной в розетку штепсельной вилке нет свободного доступа, то необходимо обеспечить электрический выключатель с разъединением всех полюсов, расстояние между контактами в котором должно быть не меньше 3 мм.
- Запрещается использовать переходники, тройники, и удлинительные шнуры. Перегрузка может привести к пожару.

Доступные поверхности могут во время работы печи нагреваться до высокой температуры.



Установка

- Внимание! Не разбирайте этот электроприбор. Прикосновение к внутренним компонентам данного электроприбора может привести к серьезной травме или к смерти.
- Установите микроволновую печь на прочной, ровной поверхности.
- Проверьте, что вокруг микроволновой печи имеется свободное пространство для обеспечения вентиляции. Сзади и с боков микроволновой печи должно быть свободное пространство не менее 10 см.
- Не загромождайте вентиляционные отверстия.
- Не снимайте регулируемые ножки.
- Не устанавливайте микроволновую печь рядом с другими нагревательными приборами.
- Радиоприемники и телевизоры могут оказывать влияние на работу микроволновой печи.

Установочные размеры

min. - мин.

min. aeration surface 250 cm² – минимальная площадь отверстия для вентиляции 250 cm²

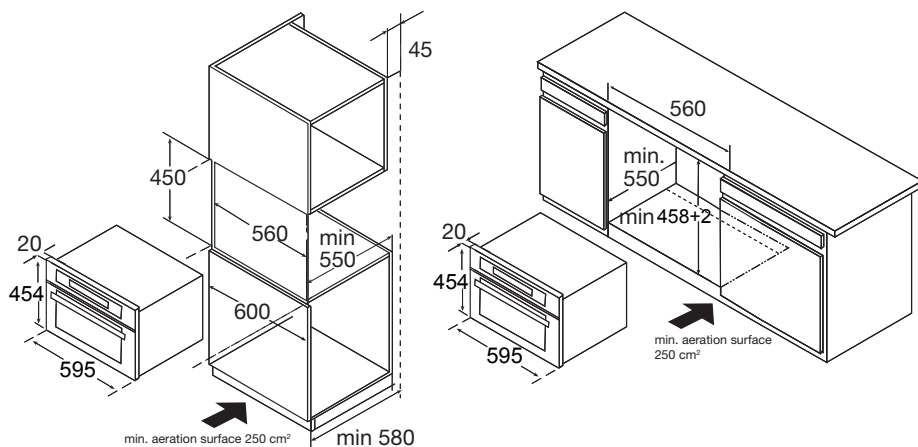

Встраиваемая техника

- Во время переноски не держите электроприбор за ручку дверцы. Ручка дверцы может не выдержать вес электроприбора и отломиться.
1. Осторожно вставьте микроволновую печь в нишу. Проверьте центровку.
 2. Откройте дверцу и закрепите микроволновую печь с помощью поставляемых в комплекте винтов.

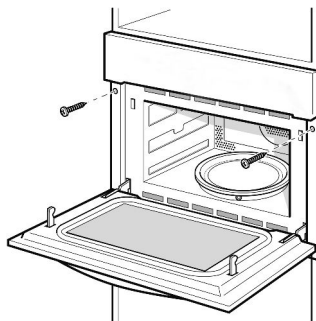

УСТАНОВИТЕ ПРОТИВЕНЬ

1. Проверьте положение вала.

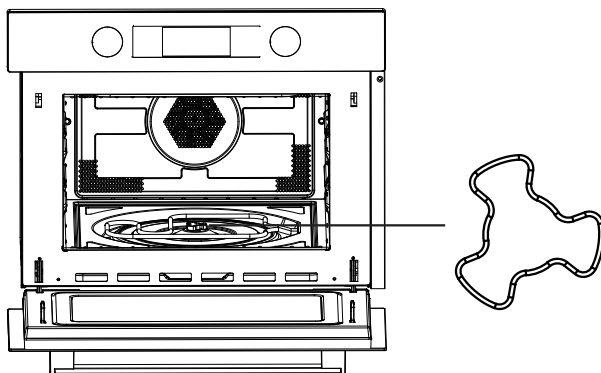

2. Расположите противень в таком положении, чтобы один из роликов противня был направлен к одному из выступов на валу.

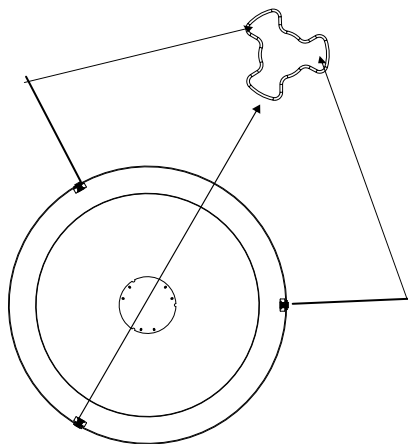

3. Наденьте противень на вал и немного отрегулируйте положение противня.

ЭКСПЛУАТАЦИЯ

Панель управления и органы управления

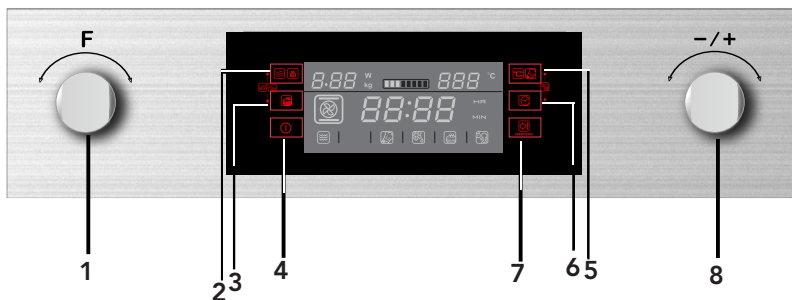









- 1) Ручка выбора функции
- 2) Кнопка Мощность/Вес
- 3) Кнопка быстрого разогревания печи
- 4) Кнопка Вкл./Выкл.
- 5) Кнопка Температура/автоматические меню
- 6) Кнопка часов
- 7) Кнопка Пуск/Пауза
- 8) Ручка выбора

В представленной ниже таблице показано, какие уровни мощности нагрева следует использовать для приготовления разных видов пищи.

| Уровень мощности | Пища |
|------------------|---|
| 900 Вт | - Кипячение воды, разогревание пищи - Приготовление цыпленка, рыбы, овощей |
| 700 Вт | - Разогревание пищи - Приготовление грибов, морепродуктов - Приготовление блюд, содержащих яйца и сыр |
| 450 Вт | - Приготовление риса, супов |
| 300 Вт | - Размораживание - Распускание шоколада и масла |
| 100 Вт | - Размораживание сэндвичей/деликатной пищи - Размораживание пищи неправильной формы - Поднятие теста |

Функции

| Функция | | Режим | | |
|--|----------------------|---|----------------------|--|
|  | Микроволновый нагрев |  | Микроволновый нагрев | Микроволновый нагрев Используйте функцию микроволнового нагрева для приготовления и разогревания овощей, картофеля, риса, рыбы и мяса. |
| | Нагрев |  | Горячий воздух | Горячий воздух С помощью горячего воздуха вы можете приготовить пищу так же, как в обычной печи. Микроволновый нагрев не включается. Желательно предварительно разогреть печь перед тем, как поместить в нее пищу. |
| | |  | Гриль с вентилятором | Гриль с вентилятором Используйте эту функцию для равномерного прожаривания пищи и одновременно с этим для получения коричневой корочки. |
| | |  | Гриль | Гриль Гриль очень хорошо подходит для приготовления тонких ломтиков мяса и рыбы. |

| Функция | | Режим | | |
|--|--------------------------|---|-------------------------------|--|
| | Нагрев |  | Горячий воздух + нагрев снизу | Используйте эту функцию для поджаривания крупных кусков мяса, приготовления пиццы, и т. п. |
| | |  | Двойной гриль. | Используйте эту функцию для поджаривания крупных кусков мяса, приготовления пиццы, и т. п. |
|  | Комбинированный нагрев |  | Горячий воздух | Микроволновый нагрев + горячий воздух Используйте эту функцию для быстрого поджаривания пищи. |
| | |  | Гриль с вентилятором | Микроволновый нагрев + гриль с вентилятором Используйте эту функцию для быстрого приготовления пищи и одновременно с этим для получения коричневой корочки (также в сухарях). Одновременно включен микроволновый нагрев и гриль. Микроволновый нагрев обеспечивает проваривание, а гриль обжаривание пищи. |
| | |  | Горячий воздух + нагрев снизу | Используйте эту функцию для поджаривания крупных кусков мяса, приготовления пиццы, и т. п. |
| | |  | Двойной гриль. | Используйте эту функцию для поджаривания крупных кусков мяса, приготовления пиццы, и т. п. |
|  | Автоматические программы | | P01-P13 | Автоматические программы приготовления пищи |
|  | Размораживание | | d01+d02 | Размораживание |

ИНСТРУКЦИИ ПО ЭКСПЛУАТАЦИИ

В данной микроволновой печи для регулирования параметров приготовления пищи используется современное электронное управление, что позволяет вам добиваться оптимальных результатов.

1. Установка часов



При включении питания микроволновой печи на дисплее появляется "00:00" и подается один звуковой сигнал.



1) Поверните ручку "", чтобы установить текущее время (от 00:00 до 23:59).

2) После того как вы установите время, нажмите кнопку "". Часы установлены.

Примечание:

1) Если вы хотите изменить установку часов, то вы должны нажать кнопку " и удерживать ее в нажатом положении в течение 3 с. Показание времени исчезает, а затем начинает мигать.

Поверните ручку "", чтобы установить новое значение времени, а затем нажмите кнопку "", чтобы подтвердить установку.

2) Если вы не хотите видеть часы на дисплее, нажмите кнопку " " на короткое время. Показание времени исчезает. Чтобы часы снова появились на дисплее, нажмите кнопку " ".

2. Приготовление пищи в режиме микроволнового нагрева



1) Нажмите кнопку "", чтобы активировать функцию микроволнового нагрева, на дисплее начинает мигать "01:00" и появляется пиктограмма микроволнового нагрева. Если в течение 10 с не выполняется никаких действий, то ранее установленная мощность будет подтверждаться автоматически.

2) Поверните ручку "", чтобы установить время приготовления пищи. Максимальное время приготовления пищи зависит от выбранной мощности. Когда установлена мощность 900 Вт, максимальное время приготовления пищи - 30 минут, а для других выбранных мощностей - 90 минут.

3) Нажмите кнопку " ", чтобы отрегулировать мощность микроволнового нагрева.

4) Поверните ручку "", чтобы установить мощность микроволнового нагрева (от 100 Вт до 900 Вт).

5) Нажмите на кнопку "", чтобы начать приготовление пищи.

6) Чтобы досрочно остановить приготовление пищи, нажмите на кнопку "". Чтобы возобновить приготовление пищи, снова нажмите на кнопку "". Чтобы окончательно и досрочно остановить приготовление пищи, нажмите на кнопку "".

ПРИМЕЧАНИЕ: величины шагов установки времени кодирующего переключателя являются следующими:

| | |
|--------------|--------|
| 0---1 мин. | 1 с |
| 1---5 мин. | 10 с |
| 5---15 мин. | 30 с |
| 15---60 мин. | 1 мин. |
| 60-90 мин. | 5 мин. |

Таблица мощностей микроволнового нагрева

| | | | | | |
|----------------------|--------|--------|--------|--------|--------|
| Показание на дисплее | 900 Вт | 700 Вт | 450 Вт | 300 Вт | 100 Вт |
|----------------------|--------|--------|--------|--------|--------|

3. Приготовление пищи на гриле.



1) Нажмите на кнопку , чтобы включить микроволновую печь.



2) Поверните ползунок  и выберите режим приготовления пищи.



3) Поверните ползунок  и выберите уровень мощности гриля: уровень 3 (7 минут при температуре до 160°C), уровень 2 (10 минут при температуре до 160°C) или уровень 1 (20 минут при температуре до 160°C). По умолчанию установлен третий уровень мощности для приготовления гриля.



4) Нажмите на кнопку  и выберите режим установки времени. По умолчанию установлено время в 10 минут.

5) Поверните ползунок  и выберите время приготовления гриля. Максимальное время приготовления составляет 90 минут.









6) Нажмите на кнопку  , чтобы начать приготовление. Индикатор  загорится после включения гриля.

7) Чтобы досрочно остановить приготовление пищи, нажмите на кнопку  . Чтобы возобновить приготовление пищи, снова нажмите на кнопку  . Чтобы окончательно и досрочно остановить приготовление пищи, нажмите на кнопку  .









- Если уровень мощности гриля был установлен, нажмите на кнопки   , чтобы войти в режим регулировки уровня мощности гриля, а потом поверните ползунок  для настройки уровня мощности гриля.

- Если уровень мощности был установлен, нажмите на кнопку  , чтобы войти в режим регулировки времени приготовления, а потом поверните ползунок  для настройки времени приготовления.



4. Приготовление пищи в конвекционном режиме

- 1) Нажмите кнопку "  ", чтобы активировать функцию микроволнового нагрева.
- 2) Поверните ручку "  ", чтобы выбрать режим приготовления пищи.
- 3) Поверните ручку "  ", чтобы выбрать режим конвекционного нагрева. Загорается индикатор "  ". По умолчанию выбирается температура 180 градусов.
- 4) Нажмите кнопку "  ", чтобы ввести режим выбора температуры.
- 5) Поверните ручку "  ", чтобы выбрать нужную температуру. Температура может регулироваться в диапазоне от 50 до 230 градусов. Нажмите кнопку "  ", чтобы выбрать режим установки времени приготовления пищи. По умолчанию выбирается время, равное 10 минут.
- 6) Поверните ручку "  ", чтобы выбрать время приготовления пищи. Максимальная установка времени – 5 часов.
- 7) Нажмите кнопку "  ", чтобы начать приготовление пищи.



5. Приготовление пищи в режиме гриля с вентилятором

- 1) Нажмите кнопку "  ", чтобы активировать функцию микроволнового нагрева.
- 2) Поверните ручку "  ", чтобы выбрать режим приготовления пищи.
- 3) Поверните ручку "  ", чтобы выбрать режим гриля с вентилятором. По умолчанию выбирается температура 180 градусов. После выбора функции гриля с вентилятором загорается индикатор "  ".
- 4) Нажмите кнопку "  ", чтобы ввести режим выбора температуры.
- 5) Поверните ручку "  ", чтобы выбрать нужную температуру в диапазоне от 100 до 230 градусов. Могут быть выбраны следующие температуры: 100, 105, 110, 115, 120, 125, 130, 135, 140, 145, 150, 155, 160, 165, 170, 175, 180, 185, 190, 195, 200, 205, 210, 215, 220, 225, 230. Нажмите кнопку "  ", чтобы выбрать режим установки времени приготовления пищи. По умолчанию выбирается время, равное 10 минут.
- 6) Поверните ручку "  ", чтобы выбрать время приготовления пищи. Максимальная установка времени – 5 часов.
- 7) Нажмите кнопку "  ", чтобы начать приготовление пищи.











6. Приготовление пищи в режиме конвекционный + нагрев снизу

- 1) Нажмите кнопку "ⓘ", чтобы активировать функцию микроволнового нагрева.
- 2) Поверните ручку "F", чтобы выбрать режим приготовления пищи.
 
- 3) Поверните ручку "-/+ ", чтобы выбрать режим конвекционный + нагрев снизу. По умолчанию выбирается температура 180 градусов. Когда выбирается режим конвекционный + нагрев снизу, загорается индикатор "☒".
 
- 4) Нажмите кнопку "☐☑☒", чтобы ввести режим выбора температуры.
- 5) Поверните ручку "-/+ ", чтобы выбрать нужную температуру в диапазоне от 100 до 230 градусов. Могут быть выбраны следующие температуры: 100, 105, 110, 115, 120, 125, 130, 135, 140, 145, 150, 155, 160, 165, 170, 175, 180, 185, 190, 195, 200, 205, 210, 215, 220, 225, 230. Нажмите кнопку "☑☒", чтобы выбрать режим установки времени приготовления пищи. По умолчанию выбирается время, равное 10 минут.
- 6) Поверните ручку "-/+ ", чтобы выбрать время приготовления пищи. Максимальная установка времени – 5 часов.
- 7) Нажмите кнопку "▶☑", чтобы начать приготовление пищи.
 







7. Двойной гриль.





















- 1) Нажмите на кнопку ⓘ, чтобы включить микроволновую печь.
- 2) Поверните ползунок "F" и выберите режим приготовления.
 
- 3) Поверните ползунок "-/+ " и выберите режим приготовления гриля. Индикатор ☐ загорится после включения гриля.
 
- 4) Нажмите на кнопку ☑☒ и выберите режим установки времени. По умолчанию установлено время в 10 минут.
- 5) Поверните ползунок "-/+ " и выберите время приготовления двойного гриля. Максимальное время приготовления составляет 90 минут.
- 6) Нажмите на кнопку ▶☑, чтобы начать приготовление.
 

























8. Микроволновая печь + Двойной гриль. START/END

- 1) Нажмите на кнопку , чтобы включить микроволновую печь.
- 2) Поверните ползунок  и выберите комбинированный режим. Индикаторы  загорятся.
- 3) Поверните ползунок  и выберите режим. Индикатор  загорится после выбора функции гриля.
- 4) Нажмите на кнопки  для выбора уровня мощности. По умолчанию установлена мощность в 300 Ватт.
- 5) Поверните ползунок  и выберите 700 Ватт, 450 Ватт, 300 Ватт или 100 Ватт.
- 6) Нажмите на кнопку  и выберите режим установки времени. По умолчанию установлено время в 10 минут.
- 7) Поверните ползунок  и выберите время приготовления. Максимальное время приготовления составляет 90 минут.
- 8) Нажмите на кнопку  START/END, чтобы начать приготовление.

9. Микроволновая печь + Приготовление пищи на гриле.









- 1) Нажмите на кнопку , чтобы включить микроволновую печь.
- 2) Поверните ползунок  и выберите комбинированный режим. Индикаторы  загорятся.
- 3) Поверните ползунок  и выберите уровень мощности гриля: уровень 3 (7 минут при температуре до 160°C), уровень 2 (10 минут при температуре до 160°C) или уровень 1 (20 минут при температуре до 160°C). По умолчанию установлен третий уровень мощности для приготовления гриля.
- 4) Нажмите на кнопки  для выбора уровня мощности. По умолчанию установлена мощность в 300 Ватт.
- 5) Поверните ползунок  и выберите 700 Ватт, 450 Ватт, 300 Ватт или 100 Ватт.
- 6) Нажмите на кнопку  и выберите режим установки времени. По умолчанию установлено время в 10 минут.

- 7) Поверните ползунок  и выберите время приготовления. Максимальное время приготовления составляет 90 минут.
- 8) Нажмите на кнопку  , чтобы начать приготовление. Индикатор  загорится после включения гриля.
- Если уровень мощности гриля был установлен, нажмите на кнопки  , чтобы войти в режим регулировки уровня мощности гриля, а потом поверните ползунок  для настройки уровня мощности гриля.
 - Если уровень мощности микроволновой печи был установлен, нажмите на кнопки  , чтобы войти в режим регулировки уровня мощности микроволновой печи, а потом поверните ползунок  для настройки уровня мощности микроволновой печи.
 - Если уровень мощности был установлен, нажмите на кнопку  , чтобы войти в режим регулировки времени приготовления, а потом поверните ползунок  для настройки времени приготовления.
10. Приготовление пищи в режиме микроволновый + конвекционный
- 1) Нажмите кнопку "  ", чтобы активировать функцию микроволнового нагрева.
 - 2) Поверните ручку "  ", чтобы выбрать режим приготовления пищи. Загораются индикаторы "  ".
 - 3) Поверните ручку "  ", чтобы выбрать конвекционный режим. По умолчанию выбирается температура 180 градусов. Загорается индикатор "  ".
 - 4) Нажмите кнопку "  ", чтобы ввести режим выбора температуры.
 - 5) Поверните ручку "  ", чтобы выбрать температуру в диапазоне от 50 до 230 градусов.
 - 6) Поверните ручку "  ", чтобы ввести режим выбора мощности. По умолчанию выбирается мощность 300 Вт.
 - 7) Поверните ручку "  ", чтобы выбрать мощность 700 Вт, 450 Вт, 300 Вт, или 100 Вт.
 - 8) Нажмите кнопку "  ", чтобы выбрать режим установки времени приготовления пищи. По умолчанию выбирается время, равное 10 минут.
 - 9) Поверните ручку "  ", чтобы выбрать время приготовления пищи. Максимальная установка времени – 90 минут.
 - 10) Нажмите кнопку "  ", чтобы начать приготовление пищи.

11. Приготовление пищи в режиме микроволновый + гриль с вентилятором
 - 1) Нажмите кнопку "  ", чтобы активировать функцию микроволнового нагрева.
 - 2) Поверните ручку "  ", чтобы выбрать комбинированный режим. Загораются индикаторы "  ".
 - 3) Поверните ручку "  ", чтобы выбрать режим приготовления пищи. По умолчанию выбирается температура 180 градусов. Когда выбирается эта функция, загорается индикатор "  ".
 - 4) Нажмите кнопку "  ", чтобы ввести режим выбора температуры.
 - 5) Поверните ручку "  ", чтобы выбрать температуру в диапазоне от 100 до 230 градусов.
 - 6) Поверните ручку "  ", чтобы ввести режим выбора мощности. По умолчанию выбирается мощность 300 Вт.
 - 7) Поверните ручку "  ", чтобы выбрать мощность 700 Вт, 450 Вт, 300 Вт, или 100 Вт.
 - 8) Нажмите кнопку "  ", чтобы выбрать режим установки времени приготовления пищи. По умолчанию выбирается время, равное 10 минут.
 - 9) Поверните ручку "  ", чтобы выбрать время приготовления пищи. Максимальная установка времени – 90 минут.
 - 10) Нажмите кнопку "  ", чтобы начать приготовление пищи.
12. Приготовление пищи в режиме микроволновый + нагрев снизу + конвекционный
 - 1) Нажмите кнопку "  ", чтобы активировать функцию микроволнового нагрева.
 - 2) Поверните ручку "  ", чтобы выбрать комбинированный режим. Загораются индикаторы "  ".
 - 3) Поверните ручку "  ", чтобы выбрать конвекционный режим. По умолчанию выбирается температура 180 градусов. Когда выбирается эта функция, загорается индикатор "  ".
 - 4) Нажмите кнопку "  ", чтобы ввести режим выбора температуры.
 - 5) Поверните ручку "  ", чтобы выбрать температуру в диапазоне от 100 до 230 градусов.
 - 6) Поверните ручку "  ", чтобы ввести режим выбора мощности. По умолчанию выбирается мощность 300 Вт.
 - 7) Поверните ручку "  ", чтобы выбрать мощность 700 Вт, 450 Вт, 300 Вт, или 100 Вт.
 - 8) Нажмите кнопку "  ", чтобы выбрать режим установки времени приготовления пищи. По умолчанию выбирается время, равное 10 минут.
 - 9) Поверните ручку "  ", чтобы выбрать время приготовления пищи. Максимальная установка времени – 90 минут.
 - 10) Нажмите кнопку "  ", чтобы начать приготовление пищи.

13. Приготовление пищи в автоматическом режиме

Имеется 15 программ автоматического приготовления пищи. Вам нужно только выбрать программу и установить вес. Мощность, время и температура устанавливаются автоматически.

- 1) Нажмите кнопку "  ", чтобы активировать функцию микроволнового нагрева.
- 2) Поверните ручку "  ", чтобы выбрать режим приготовления пищи. Когда выбирается автоматическое меню, загорается индикатор "  " или "  ". На дисплее отображается время, вес, и первый номер автоматических программ.
- 3) Поверните ручку "  ", чтобы выбрать автоматическое меню. На дисплее отображается " d01", "d02" или "P01", "P02"...."P13"
- 4) Нажмите кнопку "   ".
- 5) Поверните ручку "  ", чтобы выбрать вес пищи.
- 6) Нажмите кнопку "  ", чтобы начать приготовление пищи.





START/END

| Программа | Категория | Вид пищи |
|------------------------|----------------------|---|
| d01 (размораживание)** | Мясо, птица, и рыба | Если вы слышите звуковой сигнал, микроволновая печь выключается. Переверните пищу и нажмите кнопку пуск/пауза для продолжения программы размораживания. Если вы слышите звуковой сигнал, микроволновая печь выключается. Переверните пищу и нажмите кнопку пуск/пауза для продолжения программы размораживания. |
| d02 (размораживание)** | Хлеб, кекс, и фрукты | |
| P01** | Овощи | Свежие овощи |
| P02** | Гарнир | Картофель – чищенный/вареный |
| P03* | Гарнир | Картофель – жареный Если вы слышите звуковой сигнал, переверните пищу. Микроволновая печь переходит на следующую фазу автоматически. |
| P04 | Птица/Рыба | Куски цыпленка/Куски рыбы Если вы слышите звуковой сигнал, переверните пищу. Микроволновая печь переходит на следующую фазу автоматически. |
| P05* | Выпечка | Кекс |
| P06* | Выпечка | Яблочный пирог |
| P07* | Выпечка | Пирог с заварным кремом и различной начинкой |
| P08** | Разогревание | Напитки/супы |
| P09** | Разогревание | Пицца на тарелке |
| P10** | Разогревание | Соусы/блюда из тушеного мяса на тарелке |
| P11* | Полуфабрикаты | Замороженная пицца |
| P12* | Полуфабрикаты | Чипсы для приготовления в печи Если вы слышите звуковой сигнал, переверните пищу. Микроволновая печь переходит на следующую фазу автоматически. |
| P13* | Полуфабрикаты | Замороженная лазанья |

- Программы, обозначенные значком * включают в себя фазу предварительного разогревания печи. Во время выполнения разогревания печи отсчет времени приготовления пищи останавливается, и на дисплее отображается символ разогревания. После выполнения разогревания подается предупреждающий сигнал, и символ разогревания начинает мигать.
- В программах, обозначенных значком **, используется только функция микроволнового нагрева.



14. Функция предварительного разогревания печи



Функция предварительного разогревания печи может активироваться после выбора следующих функций: конвекционный нагрев, гриль с вентилятором, нижний нагрев – конвекционный, микроволновый – конвекционный, микроволновый – гриль с вентилятором, и микроволновый – нижний нагрев – конвекционный.

- 1) Нажмите кнопку . На дисплее появляется пиктограмма разогревания печи.
- 2) Нажмите кнопку , чтобы начать предварительное разогревание печи. Вы можете остановить предварительное разогревание печи с помощью открывания дверцы микроволновой печи или нажатия кнопки .
- 3) Когда будет достигнута заданная температура, вы услышите три звуковых сигнала, и пиктограмма предварительного разогревания печи начинает мигать.
- 4) Откройте дверцу микроволновой печи, поставьте пищу в печь, и закройте дверцу. Нажмите кнопку , чтобы начать приготовления пищи. Если вы не нажмете кнопку , печь вернется в состояние часов.



Примечание: Функция предварительного разогревания печи выполняется только в том случае если вы выбрали один из перечисленных выше режимов приготовления пищи. Во время выполнения предварительного разогревания печи функция микроволнового нагрева выключается.

15. Функция замка от детей

Включение функции замка от детей: Когда микроволновая печь находится в режиме ожидания, одновременно нажмите кнопки  и ; подается длинный звуковой сигнал, указывающий на то, что включена функция замка от детей, и на дисплее загорается индикатор .



Выключение функции замка от детей: Когда микроволновая печь находится в режиме замка от детей, одновременно нажмите кнопки  и  и удерживайте их в нажатом положении в течение 3 секунд; подается длинный звуковой сигнал, указывающий на то, что функция замка от детей выключена, и индикатор  исчезает.

16. Управление лампой в печи и управление вращением поворотного стола

Во время приготовления пищи в режиме микроволнового нагрева, на гриле, и в комбинированном режиме вы можете включать/выключать лампу в печи и включать/выключать вращение поворотного стола с помощью одновременного нажатия кнопок   и .

| Режим приготовления пищи | Режим, выбираемый по умолчанию | Режим переключения |
|--------------------------|---|---|
| Микроволновый | Поворотный стол вращается, лампа в печи горит | Поворотный стол не вращается, лампа в печи не горит |
| Гриль | Поворотный стол вращается, лампа в печи горит | Поворотный стол не вращается, лампа в печи не горит |
| Комбинированный | Поворотный стол вращается, лампа в печи горит | Поворотный стол не вращается, лампа в печи не горит |

17. Индикация на дисплее

- 1) Если во время выполнения установок не выполняется никаких операций, то выбранная установка автоматически подтверждается через 10 с (за исключением первой установки часов).
- 2) Выбранная программа будет подтверждаться через 3 с после ее выбора.
- 3) Когда печь находится в состоянии установки или паузы, включая меню автоматического приготовления пищи и программы размораживания, то, если в течение 5 минут не выполняется никаких действий, печь выключается.
- 4) Когда дверца печи открыта, в печи все время будет гореть лампа.
- 5) Чтобы досрочно остановить приготовление пищи, нажмите на кнопку . Чтобы возобновить приготовление пищи, снова нажмите на кнопку . Чтобы окончательно и досрочно остановить приготовление пищи, нажмите на кнопку .

Нахождение и устранение неисправностей

| Нормальные явления | |
|--|---|
| Микроволновая печь генерирует помехи, нарушающие нормальный прием телевизионной программы. | Прием радио и телевизионных передач может нарушаться, из-за того, что при работе микроволновой печи генерируются электромагнитные помехи. То же самое происходит при работе других бытовых электроприборов, таких как, например, миксеры, пылесосы, и вентиляторы. Это нормальное явление. |
| Тусклое освещение в микроволновой печи | При приготовлении пищи с использованием установки низкой энергии свет внутри микроволновой печи может быть тусклым. Это нормальное явление. |
| Пар осаждается на дверце, из вентиляционных отверстий выходит горячий воздух. | При приготовлении пищи в микроволновой печи из пищи может выходить пар. Большая часть этого пара будет выходить из печи через вентиляционные отверстия. Но некоторая часть пара может осаждаться в виде конденсата на холодных поверхностях, например на дверце печи. Это нормальное явление. |
| Печь была включена без загруженной в нее пищи | Запрещается включать микроволновую печь без находящихся внутри нее продуктов. Это очень опасно. |

| Неисправность | Возможная причина | Способ устранения |
|---|---|---|
| Печь не включается | (1) Вилка сетевого шнура неплотно вставлена в электрическую розетку. | Выньте вилку из розетки, Подождите 10 секунд и вставьте ее снова. |
| | (2) Перегорел плавкий предохранитель, или сработал автоматический выключатель | Замените плавкий предохранитель, или сбросьте автоматический выключатель в исходное состояние (ремонт должен выполняться квалифицированным специалистом нашей компании) |
| | (3) Нет напряжения в электрической розетке | Проверьте наличие напряжения в электрической розетке с помощью подключения к ней заведомо исправного электроприбора. |
| Печь не нагревается | (4) Дверца печи не закрыта плотно. | Плотно закройте дверцу печи. |
| Вращение поворотного стола сопровождается сильным шумом | (5) Грязь на роликах и на дне печи. | См. "Обслуживание микроволновой печи" где описано, как очищать грязные детали. |

СЛУЖБА ПОДДЕРЖКИ КЛИЕНТОВ Если невозможно определить причину нарушения в работе: отключите устройство (не подвергая его резкому воздействию) и обратитесь в Службу поддержки клиентов. **СЕРИЙНЫЙ НОМЕР ИЗДЕЛИЯ.** Где он находится? При обращении в Службу поддержки необходимо сообщить код изделия и его серийный номер (код из 16 знаков, начинающийся цифрой 3); его можно найти в гарантийном талоне или на заводской табличке на самом устройстве. Серийный номер поможет точно определить, помощь какого специалиста по ремонту необходима, и, таким образом, сократить затраты на вызов мастера.



В соответствии с требованиями, изложенными в директиве относительно утилизации электрического и электронного оборудования (WEEE), отработавшее свой срок электрическое и электронное оборудование должно собираться отдельно от другого мусора и должно подвергаться соответствующей обработке. Не выбрасывайте эти отходы как обычный бытовой мусор. Отправляйте его на пункты сбора отслужившего свой срок электрического и электронного оборудования, если они имеются.