

ART 23 | 26 Accutrim

3 600 H78 E.. | 3 600 H78 F..

**Deutsch****Geräusch-/Vibrationsinformation**

Messwerte für Geräusch ermittelt entsprechend 2000/14/EG (1,60 m Höhe, 1 m Abstand).

Der A-bewertete Geräuschpegel des Gerätes beträgt typischerweise: Schalldruckpegel 74 dB(A); Schallleistungspegel 88 dB(A). Unsicherheit K = 5 dB.

Schwingungsgesamtwerte (Vektorsumme dreier Richtungen) ermittelt entsprechend EN 60335: Schwingungsemissionswert $a_{h1} = 3.5 \text{ m/s}^2$, Unsicherheit K = 2 m/s^2 .

Konformitätserklärung CE

Wir erklären in alleiniger Verantwortung, dass das unter „Technische Daten“ beschriebene Produkt mit den folgenden Normen oder normativen Dokumenten übereinstimmt: EN 60335 (Akku-Gerät) und EN 60335 (Akku-Ladegerät) gemäß den Bestimmungen der Richtlinien 2006/95/EG, 2004/108/EG, 98/37/EG (bis 28.12.2009), 2006/42/EG (ab 29.12.2009), 2000/14/EG.

2000/14/EG: Garantierter Schallleistungspegel 93 dB(A). Bewertungsverfahren der Konformität gemäß Anhang VI.

Produktkategorie: 33

Benannte Prüfstelle: SRL, Sudbury England, Nr. 1088

Technische Unterlagen bei:
Bosch Lawn and Garden Ltd., PT-LG/EAE,
Stowmarket, Suffolk IP14 1EY, England
CE 08

Dr. Egbert Schneider Dr. Eckerhard Strötgen
Senior Vice President Head of Product
Engineering Certification

Dr. Egbert Schneider i.v. Strötgen

Robert Bosch GmbH, Power Tools Division
D-70745 Leinfelden-Echterdingen
12.10.2009

English**Noise/Vibration Information**

Measured sound values determined according to 2000/14/EC (1.60 m height, 1 m distance away).

Typically the A-weighted noise levels of the product are: Sound pressure level 74 dB(A); sound power level 88 dB(A). Uncertainty K = 5 dB.

Vibration total values (triax vector sum) determined according to EN 60335: Vibration emission value $a_{h1} = 3.5 \text{ m/s}^2$, Uncertainty K = 2 m/s^2 .

Declaration of Conformity CE

We declare under our sole responsibility that the product described under "Technical Data" is in conformity with the following standards or standardization documents: EN 60335 (battery powered product) and EN 60335 (battery charger) according to the provisions of the directives 2006/95/EC, 2004/108/EC, 98/37/EC (until 28 Dec 2009), 2006/42/EC (from 29 Dec 2009), 2000/14/EC.
2000/14/EC: Guaranteed sound power level 93 dB(A). Con-

formity assessment procedure according to Annex VI.

Equipment category: 33

Notified body: SRL, Sudbury England, Nr. 1088

Technical file at:
Bosch Lawn and Garden Ltd., PT-LG/EAE,
Stowmarket, Suffolk IP14 1EY, England
CE 08

Dr. Egbert Schneider Dr. Eckerhard Strötgen
Senior Vice President Head of Product
Engineering Certification

Dr. Egbert Schneider i.v. Strötgen

Robert Bosch GmbH, Power Tools Division
D-70745 Leinfelden-Echterdingen
12.10.2009

Français**Niveau sonore et vibrations**

Valeurs de mesure du niveau sonore relevées conformément à 2000/14/CE (hauteur 1,60 m, distance 1 m).

Les mesures réelles (A) des niveaux sonores de l'appareil sont : Niveau de pression acoustique 74 dB(A) ; niveau d'intensité acoustique 88 dB(A). Incertitude K = 5 dB.

Valeurs totales des vibrations (somme vectorielle des trois axes directionnels) relevées conformément à la norme EN 60335 : Valeur d'émission vibratoire $a_{h1} = 3.5 \text{ m/s}^2$, Incertitude K = 2 m/s^2 .

Déclaration de conformité CE

Nous déclarons sous notre propre responsabilité que le produit décrit sous « Caractéristiques Techniques » est en conformité avec les normes ou documents normatifs suivants : EN 60335 (appareil à accus) et EN 60335 (chargeur d'accus) conformément aux termes des réglementations en vigueur 2006/95/CE, 2004/108/CE, 98/37/CE (jusqu'au 28.12.2009), 2006/42/CE (à partir du 29.12.2009), 2000/14/CE.

2000/14/CE : Niveau d'intensité acoustique garanti 93 dB(A). Procédures d'évaluation de la conformité conformément à l'annexe VI.

Catégorie des produits : 33

Office de contrôle désigné : SRL, Sudbury England, Nr. 1088

Dossier technique auprès de :
Bosch Lawn and Garden Ltd., PT-LG/EAE,
Stowmarket, Suffolk IP14 1EY, England
CE 08

Dr. Egbert Schneider Dr. Eckerhard Strötgen
Senior Vice President Head of Product
Engineering Certification

Dr. Egbert Schneider i.v. Strötgen

Robert Bosch GmbH, Power Tools Division
D-70745 Leinfelden-Echterdingen
12.10.2009

Español**Información sobre ruidos y vibraciones**

Valores del ruido determinados según 2000/14/CE (altura 1,60 m, separación 1 m).

El nivel de presión sonora típico del aparato, determinado con un filtro A, asciende a: Nivel de presión sonora 74 dB(A); nivel de potencia acústica 88 dB(A). Tolerancia K = 5 dB.

Nivel total de vibraciones (suma vectorial de tres direcciones) determinado según EN 60335: Valor de vibraciones generadas $a_h = 3.5 \text{ m/s}^2$, tolerancia K = 2 m/s^2 .

Declaración de conformidad CE

Declaramos bajo nuestra responsabilidad, que el producto descrito bajo "Datos técnicos" está en conformidad con las normas o documentos normalizados siguientes: EN 60335 (aparato accionado por acumulador) y EN 60335 (cargador) de acuerdo con las directivas 2006/95/CE, 2004/108/CE, 98/37/CE (hasta el 28.12.2009), 2006/42/CE (a partir del 29.12.2009), 2000/14/CE.

2000/14/CE: Nivel de potencia acústica garantizado 93 dB(A). Procedimiento para evaluación de la conformidad según anexo VI.

Categoría de producto: 33

Centro oficial de inspección citado: SRL, Sudbury England, Nr. 1088

Expediente técnico en:
Bosch Lawn and Garden Ltd., PT-LG/EAE,
Stowmarket, Suffolk IP14 1EY, England

CE 08

Dr. Egbert Schneider Dr. Eckerhard Strötgen
Senior Vice President Head of Product
Engineering Certification

Dr. Egbert Schneider *Dr. Eckerhard Strötgen*

Robert Bosch GmbH, Power Tools Division
D-70745 Leinfelden-Echterdingen
12.10.2009

Português**Informação sobre ruidos/vibrações**

Valores de medição para ruidos, determinados conforme 2000/14/CE (1,60 m de altura, 1 m de distância).

O nível de ruído avaliado como A do aparelho é tipicamente: Nível de pressão acústica 74 dB(A); Nível de potência acústica 88 dB(A). Incerteza K = 5 dB.

Valores totais de vibração (soma dos vetores de três direções) determinados conforme EN 60335: valor de emissão de vibrações $a_h = 3.5 \text{ m/s}^2$, incerteza K = 2 m/s^2 .

Declaração de conformidade CE

Declaramos sob nossa exclusiva responsabilidade, que o produto descrito nos "Dados técnicos" cumpre as seguintes normas ou documentos normativos: EN 60335 (aparelho sem fio) e EN 60335 (carregador de acumuladores) conforme as directivas 2006/95/CE, 2004/108/CE, 98/37/CE (até 28.12.2009), 2006/42/CE (a partir de 29.12.2009), 2000/14/CE.

2000/14/CE: Nível de potência acústica garantido de 93 dB(A). Processo de avaliação da conformidade de acordo com o anexo VI.

Categoria de produto: 33

Entidade de inspeção mencionada: SRL, Sudbury England, Nr. 1088

Processo técnico em:
Bosch Lawn and Garden Ltd., PT-LG/EAE,
Stowmarket, Suffolk IP14 1EY, England

CE 08

Dr. Egbert Schneider Dr. Eckerhard Strötgen
Senior Vice President Head of Product
Engineering Certification

Dr. Egbert Schneider *Dr. Eckerhard Strötgen*

Robert Bosch GmbH, Power Tools Division
D-70745 Leinfelden-Echterdingen
12.10.2009

Italiano**Informazioni sulla rumorosità e sulla vibrazione**

Valori misurati per la rumorosità rilevati conformemente alla norma 2000/14/CE (1,60 m altezza, 1,0 m distanza).

Il livello di rumore stimato A dell'apparecchio ammonta normalmente: Livello di pressione acustica 74 dB(A); livello di potenza sonora 88 dB(A). Incertezza della misura K = 5 dB.

Valori totali delle oscillazioni (somma di vettori in tre direzioni) rilevati conformemente alla norma EN 60335: valore di emissione dell'oscillazione $a_h = 3.5 \text{ m/s}^2$, incertezza della misura K = 2 m/s^2 .

Dichiarazione di conformità CE

Assumendone la piena responsabilità, dichiariamo che il prodotto descritto nei «Dati tecnici» è conforme alle seguenti normative oppure ai relativi documenti: EN 60335 (apparecchio a batteria ricaricabile) e EN 60335 (stazione di carica per batterie) in base alle prescrizioni delle direttive 2006/95/CE, 2004/108/CE, 98/37/CE (fino al 28.12.2009), 2006/42/CE (a partire dal 29.12.2009), 2000/14/CE.

2000/14/CE: Livello di potenza sonora garantito 93 dB(A). Procedimento di valutazione della conformità secondo appendice VI.

Categoria di prodotto: 33

Ufficio di sorveglianza tecnica: SRL, Sudbury England, Nr. 1088

Fascicolo tecnico presso:
Bosch Lawn and Garden Ltd., PT-LG/EAE,
Stowmarket, Suffolk IP14 1EY, England

CE 08

Dr. Egbert Schneider Dr. Eckerhard Strötgen
Senior Vice President Head of Product
Engineering Certification

Dr. Egbert Schneider *Dr. Eckerhard Strötgen*

Robert Bosch GmbH, Power Tools Division
D-70745 Leinfelden-Echterdingen
12.10.2009

Nederlands**Informatie over geluid en trillingen**

Meetwaarden voor geluid bepaald volgens 2000/14/EG (1,60 m hoogte, 1 m afstand).

Het A-gewogen geluidsniveau van het gereedschap bedraagt kenmerkend: geluidsdruk niveau 74 dB(A); geluidsvermogen niveau 88 dB(A). Onzekerheid K = 5 dB.

Trillingsemisiewaarden (vectorsom van drie richtingen) bepaald volgens EN 60335: trillingsemisiewaarde $a_h = 3.5 \text{ m/s}^2$, onzekerheid K = 2 m/s^2 .

Conformiteitsverklaring CE

Wij verklaren als alleen verantwoordelijke dat het onder „Technische gegevens” beschreven product voldoet aan de volgende normen en normatieve documenten: EN 60335 (ac-

cugereedschap) en EN 60335 (acculader) volgens de bepalingen van de richtlijn 2006/95/EG, 2004/108/EG, 98/37/EG (t/m 28-12-2009), 2006/42/EG (vanaf 29-12-2009) en 2000/14/EG.

2000/14/EG: Gegarandeerd geluidsdrumniveau 93 dB(A). Wegingsmethode van de conformiteit volgens aanhangsel VI.

Productcategorie: 33

Benoemde keuringsinstantie: SRL, Sudbury England, Nr. 1088

Technisch dossier bij:

Bosch Lawn and Garden Ltd., PT-LG/EAE,

Stowmarket, Suffolk IP14 1EY, England

CE 08

Dr. Egbert Schneider Senior Vice President Engineering
Dr. Eckerhard Strötgen Head of Product Certification

Dr. Egbert Schneider i.v. *Dr. Eckerhard Strötgen*

Robert Bosch GmbH, Power Tools Division
D-70745 Leinfelden-Echterdingen
12.10.2009

Dansk

Støj/vibrationsinformation

Måleværdier for støj beregnet iht. 2000/14/EF (1,60 m højde, 1 m afstand).

Maskinens A-vægtede støjniveau er typisk: Lydtryksniveau 74 dB(A); lydeffektniveau 88 dB(A). Usikkerhed K=5 dB.

Samlede vibrationsværdier (vektorsum for tre retninger) beregnet iht. EN 60335: Vibrationseksponering $a_h = 3.5 \text{ m/s}^2$, usikkerhed K=2 m/s^2 .

Overensstemmelseserklæring CE

Vi erklærer under almindeligt ansvar, at det produkt, der er beskrevet under „Tekniske data“, er i overensstemmelse med følgende standarder eller normative dokumenter: EN 60335 (akku-apparat) og EN 60335 (akku-ladeaggregater) iht. bestemmelserne i retningslinjerne 2006/95/EF, 2004/108/EF, 98/37/EF (indtil 28.12.2009), 2006/42/EF (fra den 29.12.2009), 2000/14/EF.

2000/14/EF: Garanteret lydeffektniveau 93 dB(A). Procedurer for overensstemmelsesvurdering iht. bilag VI.

Produktkategori: 33

Bemyndiget kontrolorgan: SRL, Sudbury England, Nr. 1088

Teknisk dossier hos:

Bosch Lawn and Garden Ltd., PT-LG/EAE,

Stowmarket, Suffolk IP14 1EY, England

CE 08

Dr. Egbert Schneider Senior Vice President Engineering
Dr. Eckerhard Strötgen Head of Product Certification

Dr. Egbert Schneider i.v. *Dr. Eckerhard Strötgen*

Robert Bosch GmbH, Power Tools Division
D-70745 Leinfelden-Echterdingen
12.10.2009

Svenska

Buller-/vibrationsdata

Mätvärdena för buller har tagits fram baserade på 2000/14/EG (1,60 m höjd, 1 m avstånd).

Redskapets A-vägda ljudnivå uppnår i typiska fall: Ljudtrycksnivå 74 dB(A); lydeffektnivå 88 dB(A). Onoggrannhet K=5 dB.

Totala vibrationsvärden (vektorsumma ur tre riktningar) framtaget enligt EN 60335: Vibrationsemissionsvärden $a_h = 3.5 \text{ m/s}^2$, Onoggrannhet K=2 m/s^2 .

Försäkran om överensstämmelse CE

Vi försäkrar härmed under exklusivt ansvar att denna produkt som beskrivs i "Tekniske data" överensstämmer med följande normer och normativa dokument: EN 60335 (sladdlöst verktyg) och EN 60335 (batteriladdare) uppfyller bestämmelserna i direktiven 2006/95/EG, 2004/108/EG, 98/37/EG (till 28.12.2009), 2006/42/EG (fr.o.m. 29.12.2009), 2000/14/EG.

2000/14/EG: Garanterad lydeffektnivå 93 dB(A). Bedömningsmetod för överensstämmelse enligt bilaga VI.

Produktkategori: 33

Nämnd provningsanstalt: SRL, Sudbury England, Nr. 1088

Teknisk tillverkningsdokumentation finns hos:

Bosch Lawn and Garden Ltd., PT-LG/EAE,

Stowmarket, Suffolk IP14 1EY, England

CE 08

Dr. Egbert Schneider Senior Vice President Engineering
Dr. Eckerhard Strötgen Head of Product Certification

Dr. Egbert Schneider i.v. *Dr. Eckerhard Strötgen*

Robert Bosch GmbH, Power Tools Division
D-70745 Leinfelden-Echterdingen
12.10.2009

Norsk

Støj/vibrasjonsinformasjon

Måleværdier for lyden funnet i henhold til 2000/14/EF (1,60 m høyde, 1 m avstand).

Maskinens A-bedømte typiske støynivå er: Lydtryknivå 74 dB(A); lydeffektnivå 88 dB(A). Usikkerhet K=5 dB.

Totalt svingningsverdier (vektorsum fra tre retninger) beregnet jf. EN 60335: Svingningsemissjonsverdi $a_h = 3.5 \text{ m/s}^2$, usikkerhet K=2 m/s^2 .

Samsvarserklæring CE

Vi erklærer som eneansvarlig at produktet som beskrives under «Tekniske data» stemmer overens med følgende standarder eller standardiserte dokumenter: EN 60335 (batteri-verktøy) og EN 60335 (batteri-ladeapparat) jf. bestemmelsene i direktivene 2006/95/EF, 2004/108/EF, 98/37/EF (frem til 28.12.2009), 2006/42/EF (fra 29.12.2009), 2000/14/EF. 2000/14/EF: Garantert lydeffektnivå 93 dB(A). Samsvarsbedømmelsesmetode jf. vedlegg VI.

Produktkategori: 33

Angitt kontrollinstans: SRL, Sudbury England, Nr. 1088

Tekniske underlag hos:

Bosch Lawn and Garden Ltd., PT-LG/EAE,

Stowmarket, Suffolk IP14 1EY, England

CE 08

Dr. Egbert Schneider Senior Vice President Engineering
Dr. Eckerhard Strötgen Head of Product Certification

Dr. Egbert Schneider i.v. *Dr. Eckerhard Strötgen*

Robert Bosch GmbH, Power Tools Division
D-70745 Leinfelden-Echterdingen
12.10.2009

Suomi**Melu/tärinätiedot**

Melun mittausarvot on määritetty 2000/14/EY mukaan (1,60 m korkeus, 1 m etäisyys).

Laitteen tyypillinen A-painotettu melutaso on: äänen painetaso 74 dB(A); äänen tehotaso 88 dB(A). Epävarmuus K=5 dB.

Värähtelyemissioarvot (kolmen suunnan vektorisummat) mitattuna EN 60335 mukaan: värähtelyemissioarvo $a_h=3.5 \text{ m/s}^2$, epävarmuus K=2 m/s^2 .

Standardinmukaisuusvakuutus 

Vakuutamme yksin vastaavamme siitä, että kohdassa "Tekniset tiedot" selostettu tuote vastaa seuraavia standardeja tai standardoituja asiakirjoja: EN 60335 (akkulaite) ja EN 60335 (akun latauslaitte) direktiivien 2006/95/EY, 2004/108/EY, 98/37/EY (28.12.2009 asti), 2006/42/EY (29.12.2009 alkaen), 2000/14/EY määräysten mukaan.

2000/14/EY: Taattu äänen tehotaso 93 dB(A). Yhteensopivuuden arviointimenetelmä liitteen VI mukaan.

Tuotelaji: 33

Nimetty tarkastusasema: SRL, Sudbury England, Nr. 1088

Tekninen tiedosto kohdasta:

Bosch Lawn and Garden Ltd., PT-LG/EAE,

Stowmarket, Suffolk IP14 1EY, England

 08

Dr. Egbert Schneider Dr. Eckerhard Strötgen
Senior Vice President Head of Product
Engineering Certification

Dr. Egbert Schneider i.v. Strötgen

Robert Bosch GmbH, Power Tools Division
D-70745 Leinfelden-Echterdingen
12.10.2009

Ελληνικά**Πληροφορίες για θόρυβο και δονήσεις**

Οι τιμές μέτρησης του θορύβου εξακριβώθηκαν κατά 2000/14/EK (ύψος 1,60 m, απόσταση 1 m).

Η χαρακτηριστική στάθμη θορύβου της συσκευής εξακριβώθηκε σύμφωνα με την καμπύλη A και ανέρχεται σε:

Στάθμη ακουστικής πίεσης 74 dB(A). Στάθμη ακουστικής ισχύος 88 dB(A). Ανασφάλεια μέτρησης K=5 dB.

Οι ολικές τιμές κραδασμών (άθροισμα ανισμάτων τριών κατευθύνσεων) εξακριβώθηκαν κατά EN 60335: Τιμή εκπομπής κραδασμών $a_h=3.5 \text{ m/s}^2$, ανασφάλεια μέτρησης K=2 m/s^2 .

Δήλωση συμβατότητας 

Δηλώνουμε υπευθύνως ότι το προϊόν που περιγράφεται στα «Τεχνικά χαρακτηριστικά» εκπληρώνει τους εξής κανονισμούς ή κατασκευαστικές συστάσεις: EN 60335 (συσκευή μπαταρίας) και EN 60335 (φροσιτής) σύμφωνα με τις διατάξεις των οδηγιών 2006/95/EK, 2004/108/EK, 98/37/EK (έως 28.12.2009), 2006/42/EK (από 29.12.2009), 2000/14/EK. 2000/14/EK: Εγγυόμαστε στάθμη ακουστικής ισχύος 93 dB(A). Διαδικασία αξιολόγησης της Δήλωσης συμβατότητας σύμφωνα με το παράρτημα VI.

Κατηγορία προϊόντος: 33

Κατονομαζόμενη υπηρεσία δοκιμών: SRL, Sudbury England, Nr. 1088

Τεχνικός φάκελος από:

Bosch Lawn and Garden Ltd., PT-LG/EAE,

Stowmarket, Suffolk IP14 1EY, England

 08

Dr. Egbert Schneider Dr. Eckerhard Strötgen
Senior Vice President Head of Product
Engineering Certification

Dr. Egbert Schneider i.v. Strötgen

Robert Bosch GmbH, Power Tools Division
D-70745 Leinfelden-Echterdingen
12.10.2009

Türkçe**Gürültü/Titreşim bilgisi**

Gürültüye ait ölçme değerleri 2000/14/AT'ye göre belirlenmektedir (1,60 m yükseklik, 1 m mesafe).

Aletin A değerlendirilme gürültü seviyesi tipik olarak şöyledir:

Ses basıncı seviyesi 74 dB(A); gürültü emisyonu seviyesi 88 dB(A). Tolerans K=5 dB.

Toplam titreşim değeri (üç yönün vektör toplamı) EN 60335'e göre belirlenmektedir: Titreşim emisyon değeri $a_h=3.5 \text{ m/s}^2$, tolerans K=2 m/s^2 .

Uygunluk beyanı 

Tek sorumlu olarak "Teknik veriler" bölümünde tanımlanan ürünün aşağıdaki norm veya normatif belgelere uygun olduğunu beyan ederiz: 2006/95/AT, 2004/108/AT, 98/37/AT (28.12.2009'a kadar), 2006/42/AT (29.12.2009'dan itibaren), 2000/14/AT yönetmelik hükümleri uyarınca EN 60335 (akülü alet) ve EN 60335 (akü şarj cihazı). 2000/14/AT: Garanti edilen gürültü emisyonu seviyesi 93 dB(A). Uyumluluk değerlendirme yöntemi ek VI uyarınca. Ürün kategorisi: 33

Resmen atanan test kurumu: SRL, Sudbury England, Nr. 1088

Teknik belgelerin bulunduğu merkez:

Bosch Lawn and Garden Ltd., PT-LG/EAE,

Stowmarket, Suffolk IP14 1EY, England

 08

Dr. Egbert Schneider Dr. Eckerhard Strötgen
Senior Vice President Head of Product
Engineering Certification

Dr. Egbert Schneider i.v. Strötgen

Robert Bosch GmbH, Power Tools Division
D-70745 Leinfelden-Echterdingen
12.10.2009

Polski**Informacja na temat hałasu i wibracji**

Zmierzone wartości hałasu wyznaczono zgodnie z dyrektywą 2000/14/WE (wysokość 1,60 m, odstęp 1 m).

Określony wg skali A poziom hałasu emitowanego przez urządzenie wynosi standardowo: Poziom ciśnienia akustycznego 74 dB(A); poziom mocy akustycznej 88 dB(A). Niepewność pomiaru K=5 dB.

Wartości łączne drgań (suma wektorowa z trzech kierunków) oznaczone zgodnie z EN 60335 wynoszą: poziom emisji drgań $a_h=3.5 \text{ m/s}^2$, niepewność K=2 m/s^2 .

Deklaracja zgodności 

Oświadczamy z pełną odpowiedzialnością, że produkt przedstawiony w rozdziale „Dane techniczne” odpowiada wymaganiom następujących norm i dokumentów normatywnych: EN 60335 (Akumulator) i EN 60335 (ładowarka akumulatorów) zgodnie z wymaganiami dyrektywy 2006/95/WE, 2004/108/WE, 98/37/WE (do 28.12.2009), 2006/42/WE (od 29.12.2009), 2000/14/WE.

2000/14/WE: Gwarantowany poziom mocy akustycznej 93 dB(A). Sposób oceny zgodności wg załącznika VI.
Kategoria produktów: 33
Jednostka certyfikująca: SRL, Sudbury England, Nr. 1088
Dokumentacja techniczna:
Bosch Lawn and Garden Ltd., PT-LG/EAE,
Stowmarket, Suffolk IP14 1EY, England
CE 08

Dr. Egbert Schneider Dr. Eckerhard Strötgen
Senior Vice President Head of Product
Engineering Certification

Robert Bosch GmbH i.v. *Strötgen*

Robert Bosch GmbH, Power Tools Division
D-70745 Leinfelden-Echterdingen
12.10.2009

Česky

Informace o hluku a vibracích

Naměřené hodnoty hluku zjištěny podle 2000/14/ES (výška 1,60 m, vzdálenost 1 m).

Hodnocená hladina hluku A stroje činí typicky: hladina akustického tlaku 74 dB(A); hladina akustického výkonu 88 dB(A). Nepřesnost K=5 dB.

Celkové hodnoty vibrací (vektorový součet tří os) zjištěny podle EN 60335:
hodnota emise vibrací a_{hv} =3.5 m/s², nepřesnost K=2 m/s².

Prohlášení o shodě CE

Prohlašujeme ve výhradní zodpovědnosti, že v odstavci „Technická data“ popsaný výrobek je v souladu s následujícími normami nebo normativními dokumenty: EN 60335 (akumulátorový stroj) a EN 60335 (nabíječka akumulátorů) podle ustanovení směrnice 2006/95/ES, 2004/108/ES, 98/37/ES (do 28.12.2009), 2006/42/ES (od 29.12.2009), 2000/14/ES.

2000/14/ES: garantovaná hladina akustického výkonu 93 dB(A). Metoda posouzení shody podle dodatku VI.

Kategorie výrobků: 33
Určená zkušebna: SRL, Sudbury England, Nr. 1088

Technická dokumentace u:
Bosch Lawn and Garden Ltd., PT-LG/EAE,
Stowmarket, Suffolk IP14 1EY, England
CE 08

Dr. Egbert Schneider Dr. Eckerhard Strötgen
Senior Vice President Head of Product
Engineering Certification

Robert Bosch GmbH i.v. *Strötgen*

Robert Bosch GmbH, Power Tools Division
D-70745 Leinfelden-Echterdingen
12.10.2009

Slovensky

Informácia o hlučnosti/vibráciách

Namerané hodnoty pre hlučnosť zisťované podľa 2000/14/ES (výška 1,60 m, vzdialenosť 1 m).

Vyhodnotená hodnota hladiny hluku A tohto náradia je typicky: Hladina akustického tlaku 74 dB(A); hladina akustického výkonu 88 dB(A). Nespojahlivosť merania K=5 dB.

Celkové hodnoty vibrácií (súčet vektorov troch smerov) zisťované podľa normy EN 60335: Hodnota emisie vibrácií a_{hv} =3.5 m/s², Nespojahlivosť merania K=2 m/s².

Vyhlasenie o konformite CE

Na vlastnú zodpovednosť vyhlasujeme, že tento výrobok, popísaný nižšie v časti „Technické údaje“ sa zhoduje s nasledujúcimi normami alebo normatívnymi dokumentmi: EN 60335 (akumulátorové náradie) a EN 60335 (nabíjačka akumulátorov) podľa ustanovení smerníc 2006/95/ES, 2004/108/ES, 98/37/ES (do 28.12.2009), 2006/42/ES (od 29.12.2009), 2000/14/ES.

2000/14/ES: Garantovaná hladina akustického výkonu 93 dB(A). Spôsob hodnotenia konformity podľa prílohy VI.
Kategória produktu: 33

Určené skúšobné pracovisko: SRL, Sudbury England, Nr. 1088

Súbory technickej dokumentácie sa nachádzajú na adrese: Bosch Lawn and Garden Ltd., PT-LG/EAE,
Stowmarket, Suffolk IP14 1EY, England
CE 08

Dr. Egbert Schneider Dr. Eckerhard Strötgen
Senior Vice President Head of Product
Engineering Certification

Robert Bosch GmbH i.v. *Strötgen*

Robert Bosch GmbH, Power Tools Division
D-70745 Leinfelden-Echterdingen
12.10.2009

Magyar

Zaj és vibráció értékek

A zajmérés eredmények a 2000/14/EK szabványnak (1,60 m magasságban, 1 m távolságban) megfelelően kerültek meghatározásra.

A készülék A-értékelésű zajszintjének tipikus értékei: Hangnyomásszint 74 dB(A); hangteljesítményszint 88 dB(A). Szórás K=5 dB.

A rezgési összérték (a három irányban mért rezgés vektorösszege) az EN 60335 szabványnak megfelelően került kiértékelésre: Rezgés kibocsátási érték, a_{hv} =3.5 m/s², szórás, K=2 m/s².

Megfelelőségi nyilatkozat CE

Egyedüli felelőséggel kijelentjük, hogy a „Műszaki adatok” alatt leírt termék megfelel a következő szabványoknak, illetve irányadó dokumentumoknak: EN 60335 (akkumulátoros berendezés) és EN 60335 (akkumulátor töltőkészülék) a 2006/95/EK, 2004/108/EK, 98/37/EK (2009.XII.28-ig), 2006/42/EK (2009.XII.29-től kezdve), 2000/14/EK irányelvek rendelkezései szerint.

2000/14/EK: Garantált hangteljesítmény-szint 93 dB(A). A konformitás megállapítási eljárás leírása a VI függelékben található.

Termék kategória: 33

Megnevezett vizsgáló intézet: SRL, Sudbury England, Nr. 1088

A műszaki dokumentáció a következő helyen található: Bosch Lawn and Garden Ltd., PT-LG/EAE,
Stowmarket, Suffolk IP14 1EY, England
CE 08

Dr. Egbert Schneider Dr. Eckerhard Strötgen
Senior Vice President Head of Product
Engineering Certification

Robert Bosch GmbH i.v. *Strötgen*

Robert Bosch GmbH, Power Tools Division
D-70745 Leinfelden-Echterdingen
12.10.2009

Русский**Данные по шуму и вибрации**

Измеренные значения уровня шума получены в соответствии с 2000/14/ЕС (высота 1,60 м, расстояние 1 м). А-взвешенный уровень шума от электроинструмента составляет обычно: уровень звукового давления 74 дБ(А); уровень звуковой мощности 88 дБ(А). Погрешность K=5 дБ. Общая вибрация (векторная сумма трех направлений), определенная в соответствии с EN 60335: вибрация $a_h = 3.5 \text{ м/с}^2$, погрешность K=2 м/с^2 .

Заявление о соответствии CE

Мы заявляем с полной ответственностью, что описанный в «Технических данных» продукт отвечает следующим стандартам и нормативам: EN 60335 (аккумуляторный электроинструмент) и EN 60335 (аккумуляторное зарядное устройство) согласно положениям директив 2006/95/ЕС, 2004/108/ЕС, 98/37/ЕС (до 28.12.2009), 2006/42/ЕС (после 29.12.2009), 2000/14/ЕС. 2000/14/ЕС: гарантированный уровень звуковой мощности 93 дБ(А). Процедура оценки соответствия согласно приложению VI.

Категория продукта: 33

Заявленная организация испытания: SRL, Sudbury England, Nr. 1088

Техническая документация:
Bosch Lawn and Garden Ltd., PT-LG/EAE,
Stowmarket, Suffolk IP14 1EY, England
CE 08

Dr. Egbert Schneider Dr. Eckerhard Strötgen
Senior Vice President Head of Product
Engineering Certification

Dr. Egbert Schneider *Dr. Eckerhard Strötgen*

Robert Bosch GmbH, Power Tools Division
D-70745 Leinfelden-Echterdingen
12.10.2009

Українська**Інформація щодо шуму і вібрації**

Результати вимірювання рівня шуму отримані відповідно до 2000/14/ЕС (висота 1,60 м, відстань 1 м). А-зважений рівень звукового тиску від приладу, як правило, становить: звукове навантаження 74 дБ(А); звукова потужність 88 дБ(А). Похибка K=5 дБ. Загальна вібрація (векторна сума трьох напрямків), визначена відповідно до EN 60335: вібрація $a_h = 3.5 \text{ м/с}^2$, похибка K=2 м/с^2 .

Заява про відповідність CE

Ми заявляємо під нашу виключну відповідальність, що описаний в «Технічних даних» продукт відповідає таким нормам або нормативним документам: EN 60335 (аккумуляторний прилад) та EN 60335 (аккумуляторний зарядний пристрій) згідно положень директив 2006/95/ЕС, 2004/108/ЕС, 98/37/ЕС (до 28.12.2009), 2006/42/ЕС (після 29.12.2009), 2000/14/ЕС. 2000/14/ЕС: гарантована звукова потужність 93 дБ(А). Процедура оцінки відповідності згідно з додатком VI.

Категорія продукту: 33

Призначений іспитовий центр: SRL, Sudbury England, Nr. 1088

Технічні документи в:
Bosch Lawn and Garden Ltd., PT-LG/EAE,
Stowmarket, Suffolk IP14 1EY, England
CE 08

Dr. Egbert Schneider Dr. Eckerhard Strötgen
Senior Vice President Head of Product
Engineering Certification

Dr. Egbert Schneider *Dr. Eckerhard Strötgen*

Robert Bosch GmbH, Power Tools Division
D-70745 Leinfelden-Echterdingen
12.10.2009

Română**Informație privind zgomotul/vibrațiile**

Valorile măsurate ale zgomotului au fost determinate conform 2000/14/CE (înălțime 1,60 m, distanță 1 m). Nivelul de zgomot evaluat A al sculei electrice este în mod normal de: nivel presiune sonoră 74 dB(A); nivel putere sonoră 88 dB(A). Incertitudine K=5 dB. Valorile totale ale vibrațiilor emise (suma vectorială a trei direcții) au fost determinate conform EN 60335: valoarea vibrațiilor emise $a_h = 3.5 \text{ m/s}^2$, incertitudine K=2 m/s^2 .

Declarație de conformitate CE

Declarăm pe proprie răspundere că produsul descris la paragraful „Date tehnice” este în conformitate cu următoarele standarde sau documente normative: EN 60335 (scală electrică cu acumulator) și EN 60335 (încărcător) potrivit dispozițiilor Directivelor 2006/95/CE, 2004/108/CE, 98/37/CE (până la 28.12.2009), 2006/42/CE (începând cu 29.12.2009), 2000/14/CE.

2000/14/CE: nivel garantat al puterii sonore 93 dB(A). Procedură de evaluare a conformității conform Anexei VI.

Categorie produs: 33

Laborator de încercări autorizat: SRL, Sudbury England, Nr. 1088

Documentație tehnică la:
Bosch Lawn and Garden Ltd., PT-LG/EAE,
Stowmarket, Suffolk IP14 1EY, England
CE 08

Dr. Egbert Schneider Dr. Eckerhard Strötgen
Senior Vice President Head of Product
Engineering Certification

Dr. Egbert Schneider *Dr. Eckerhard Strötgen*

Robert Bosch GmbH, Power Tools Division
D-70745 Leinfelden-Echterdingen
12.10.2009

Български**Информация за излъчван шум и вибрации**

Стойностите за генериран шум са определени съгласно 2000/14/EG (височина 1,60 м, разстояние 1 м). Равнището А на излъчвания от електроинструмента шум обикновено е: равнище на звуковото налягане 74 дБ(А); равнище на мощността на звука 88 дБ(А). Неопределеност K=5 дБ.

Пълната стойност на вибрациите (векторната сума по трите направления) е определена съгласно EN 60335: Генерирани вибрации $a_h = 3.5 \text{ m/s}^2$, неопределеност K=2 m/s^2 .

Декларация за съответствие CE

С пълна отговорност ние декларираме, че продуктът, описан в раздела «Технически данни», съответства на изискванията на следните стандарти или нормативни документи: EN 60335 (аккумуляторен електроинструмент) и EN 60335 (зарядно устройство) съгласно изискванията на

Директиви 2006/95/EG, 2004/108/EG, 98/37/EG (до 28.12.2009), 2006/42/EG (от 29.12.2009), 2000/14/EG, 2000/14/EG: гарантирано ниво на мощността на звука 93 dB(A). Метод за оценка на съответствието съгласно Приложение VI.

Категория на продукта: 33

Упълномощена сертифицираща организация: SRL, Sudbury England, Nr. 1088

Подробни технически описания при:
Bosch Lawn and Garden Ltd., PT-LG/EAE,
Stowmarket, Suffolk IP14 1EY, England

CE 08

Dr. Egbert Schneider Senior Vice President Engineering
Dr. Eckerhard Strötgen Head of Product Certification

Robert Bosch GmbH, Power Tools Division
D-70745 Leinfelden-Echterdingen
12.10.2009

Srpski

Informacije o šumovima/vibracijama

Merne vrednosti za šumove su dobijene prema 2000/14/EG (1,60 m visine, 1 m rastojanja).

A-vrednovan nivo šumova uređaja iznosi tipično: Nivo zvučnog pritiska 74 dB(A); Nivo snage zvuka 88 dB(A). Nesigurnost K=5 dB.

Ukupne vrednosti vibracija (zbir vektora tri pravca) su dobijene prema EN 60335: Emisiona vrednost vibracija $a_h = 3.5 \text{ m/s}^2$, Nesigurnost K=2 m/s^2 .

Izjava o usaglašenosti CE

Izjavljujemo na sopstvenu odgovornost, da je proizvod opisan pod „Tehnički podaci“ usaglašen sa sledećim standardima ili normativnim aktima: EN 60335 (Akku-uređaj) i EN 60335 (Akku-uređaj za punjenje) prema odredbama smernica 2006/95/EG, 2004/108/EG, 98/37/EG (do 28.12.2009), 2006/42/EG (od 29.12.2009), 2000/14/EG, 2000/14/EG: Garantovani nivo snage zvuka 93 dB(A).

Postupak za vrednovanje usaglašenosti je prema prilogu VI.

Kategorija proizvoda: 33



Ovlašćeni institut za ispitivanje: SRL, Sudbury England, Nr. 1088

Tehnička dokumentacija kod:

Bosch Lawn and Garden Ltd., PT-LG/EAE,
Stowmarket, Suffolk IP14 1EY, England

CE 08

Dr. Egbert Schneider Senior Vice President Engineering
Dr. Eckerhard Strötgen Head of Product Certification

Robert Bosch GmbH, Power Tools Division
D-70745 Leinfelden-Echterdingen
12.10.2009

Slovensko

Podatki o hrupu/vibracijah

Merilne vrednosti hrupa so izračunane v skladu z 2000/14/ES (višina 1,60 m, odmik 1 m).

Z A-ocenjeni nivo hrupa naprave znaša običajno: nivo hrupa 74 dB(A); izmerjena moč hrupa 88 dB(A). Negotovost K=5 dB.

Skupne vrednosti vibracij (vektorska vsota treh smeri) izračunane v skladu z EN 60335: Emisijska vrednost vibracij $a_h = 3.5 \text{ m/s}^2$, negotovost K=2 m/s^2 .

Izjava o skladnosti CE

Izjavljamo pod izključno odgovornostjo, da proizvod, ki je opisan pod „Tehnični podatki“ ustreza naslednjim standardom oz. standardiziranim dokumentom: EN 60335 (akumulatorska naprava) in EN 60335 (naprava za polnjenje akumulatorja) v skladu z določili Direktiv 2006/95/ES, 2004/108/ES, 98/37/ES (do 28.12.2009), 2006/42/ES (od 29.12.2009), 2000/14/ES.

2000/14/ES: Garantirana moč hrupa 93 dB(A). Postopek ocenjevanja skladnosti v skladu z dodatkom VI.



Kategorija izdelka: 33

Imenovano mesto preizkušanja: SRL, Sudbury England, Nr. 1088

Tehnična dokumentacija se nahaja pri:
Bosch Lawn and Garden Ltd., PT-LG/EAE,
Stowmarket, Suffolk IP14 1EY, England

CE 08

Dr. Egbert Schneider Senior Vice President Engineering
Dr. Eckerhard Strötgen Head of Product Certification

Robert Bosch GmbH, Power Tools Division
D-70745 Leinfelden-Echterdingen
12.10.2009

Hrvatski

Informacije o buci i vibracijama

Izmerene vrijednosti za buku određene su prema 2000/14/EG (na visini 1,60 m i na razmaku 1 m).

Razina buke uređaja vrednovana sa A obično iznosi: razina zvučnog tlaka 74 dB(A); razina učinka buke 88 dB(A). Nesigurnost K=5 dB.

Ukupne vrijednosti vibracija (vektorski zbroj u tri smjera) određene su prema EN 60335: vrijednost emisija vibracija $a_h = 3.5 \text{ m/s}^2$, nesigurnost K=2 m/s^2 .

Izjava o usklađenosti CE

Izjavljujemo uz punu odgovornost da je proizvod opisan u „Tehničkim podacima“ usklađen sa slijedećim normama ili normativnim dokumentima: EN 60335 (uređaj na aku-baterije) i EN 60335 (punjač aku-baterija) prema odredbama smjernica 2006/95/EG, 2004/108/EG, 98/37/EG (do 28.12.2009.), 2006/42/EG (od 29.12.2009.), 2000/14/EG, 2000/14/EG: Zajamčena razina učinka buke 93 dB(A).

Postupci vrednovanja usklađenosti prema Dodatku VI.



Kategorija proizvoda: 33

Ovlašćeni institut za ispitivanje: SRL, Sudbury England, Nr. 1088

Tehnička dokumentacija se može dobiti kod:
Bosch Lawn and Garden Ltd., PT-LG/EAE,
Stowmarket, Suffolk IP14 1EY, England

CE 08

Dr. Egbert Schneider Senior Vice President Engineering
Dr. Eckerhard Strötgen Head of Product Certification

Robert Bosch GmbH, Power Tools Division
D-70745 Leinfelden-Echterdingen
12.10.2009

Eesti**Andmed müra/vibratsiooni kohta**

Müra mõõdetud vastavalt direktiivile 2000/14/EÜ (1,60 m kõrgusel, 1 m kaugusel).

Seadme A-korrigeeritud müratase on üldjuhul: Helirõhu tase 74 dB(A); helivõimsuse tase 88 dB(A). Mõõtemääramatus $K=5$ dB.

Üldvibratsioon (kolme telje vektorsumma), mõõdetud vastavalt standardile EN 60335: Vibratsioonitase $a_h=3.5$ m/s², mõõtemääramatus $K=2$ m/s².

Vastavus normidele 

Kinnitame ainuvastutajana, et punktis „Tehnilised andmed“ kirjeldatud toode vastab järgmistele standarditele või õigusaktidele: EN 60335 (akutööriistad) ja EN 60335 (akulaadimisseadmed) kooskõlas direktiivide 2006/95/EÜ, 2004/108/EÜ, 98/37/EÜ (kuni 28.12.2009), 2006/42/EÜ (alates 29.12.2009), 2000/14/EÜ.

2000/14/EÜ sätetega: Garanteeritud helivõimsuse tase 93 dB(A). Vastavuse hindamise meetod vastavalt lisale VI.

Tootekategooria: 33

Volitatud hindamisasutus: SRL, Sudbury England, Nr. 1088

Tehniline toimik saadaval aadressil:
Bosch Lawn and Garden Ltd., PT-LG/EAE,
Stowmarket, Suffolk IP14 1EY, England

 08

Dr. Egbert Schneider Dr. Eckerhard Strötgen
Senior Vice President Head of Product
Engineering Certification

Dr. Egbert Schneider *Dr. Eckerhard Strötgen*

Robert Bosch GmbH, Power Tools Division
D-70745 Leinfelden-Echterdingen
12.10.2009

Latviešu**Informācija par troksni un vibrāciju**

Izmērītās trokšņa parametru vērtības ir noteiktas atbilstoši direktīvai 2000/14/EK (1,60 m augstumā un 1 m attālumā).

Instrumenta radītā pēc raksturliķnes A izsvērtā trokšņa parametru tipiskās vērtības ir šādas: trokšņa spiediena līmenis ir 74 dB(A); trokšņa jaudas līmenis ir 88 dB(A). Izkliede $K=5$ dB.

Kopējā vibrācijas paātrinājuma vērtība (vektoru summa trijos virzienos) ir noteikta atbilstoši standartam EN 60335: vibrācijas paātrinājuma vērtība $a_h=3.5$ m/s², izkliede $K=2$ m/s².

Atbilstības deklarācija 

Mēs ar pilnu atbildību paziņojam, ka sadaļā „Tehnisks parametri” aprakstītais izstrādājums atbilst šādiem standartiem un normatīvajiem dokumentiem: EN 60335 (akumulatora instruments) un EN 60335 (akumulatora uzlādes ierīce), kā arī direktīvām 2006/95/EK, 2004/108/EK, 98/37/EK (līdz 28.12.2009), 2006/42/EK (no 29.12.2009) un 2000/14/EK.

Direktīva 2000/14/EK: garantētais trokšņa jaudas līmenis ir 93 dB(A). Atbilstība ir noteikta saskaņā ar pielikumu VI.

Izstrādājuma kategorija: 33

Sertificētā pārbaudes vieta: SRL, Sudbury England, Nr. 1088

Tehnisks dokumentācija no:
Bosch Lawn and Garden Ltd., PT-LG/EAE,
Stowmarket, Suffolk IP14 1EY, England

 08

Dr. Egbert Schneider Dr. Eckerhard Strötgen
Senior Vice President Head of Product
Engineering Certification

Dr. Egbert Schneider *Dr. Eckerhard Strötgen*

Robert Bosch GmbH, Power Tools Division
D-70745 Leinfelden-Echterdingen
12.10.2009

Lietuviškai**Informacija apie triukšmą ir vibraciją**

Triukšmo matavimų vertės nustatytos pagal 2000/14/EB (1,60 m aukštyje, 1 m atstumu).

Pagal A skalę išmatuotas prietaiso triukšmo lygis tipiniu atveju siekia: garso slėgio lygis 74 dB(A); garso galios lygis 88 dB(A). Paklaida $K=5$ dB.

Vibracijos bendroji vertė (trijų krypčių atstojamasis vektorius) nustatyta pagal EN 60335: vibracijos emisijos vertė $a_h=3.5$ m/s², paklaida $K=2$ m/s².

Atitikties deklaracija 

Atsakingai pareiškiame, kad skyriuje „Techniniai duomenys“ aprašytas gaminys atitinka žemiau pateiktus standartus ir norminius dokumentus: EN 60335 (akumulatorinis prietaisas) ir EN 60335 (akumulatoriaus kroviklis) pagal 2006/95/EB, 2004/108/EB, 98/37/EB (iki 2009-12-28), 2006/42/EB (nuo 2009-12-29), 2000/14/EB.

2000/14/EB direktyvų reikalavimus: garantuotas garso galios lygis 93 dB(A). Atitikties įvertinimas atliktas pagal priedą VI.

Produkto kategorija: 33

Notifikuota įstaiga: SRL, Sudbury England, Nr. 1088

Techninė byla laikoma:
Bosch Lawn and Garden Ltd., PT-LG/EAE,
Stowmarket, Suffolk IP14 1EY, England

 08

Dr. Egbert Schneider Dr. Eckerhard Strötgen
Senior Vice President Head of Product
Engineering Certification

Dr. Egbert Schneider *Dr. Eckerhard Strötgen*

Robert Bosch GmbH, Power Tools Division
D-70745 Leinfelden-Echterdingen
12.10.2009

Robert Bosch GmbH
Power Tools Division
70745 Leinfelden-Echterdingen
Germany

www.bosch-pt.com

F 016 L70 656 (2009.11) O / 8 UNI





BOSCH

ART ACCUTRIM

Originalbetriebsanleitung
Original instructions
Notice originale
Manual original
Manual original
Istruzioni originali
Oorspronkelijke
gebruiksaanwijzing
Original brugsanvisning
Bruksanvisning i original
Original driftsinstruks
Alkuperäiset ohjeet
Πρωτότυπο οδηγίων
χρήσης
Orijinal işletme talimatı
Instrukcja oryginalna
Původní návod k používání
Pôvodný návod na použitie
Eredeti használati utasítás
Оригинальное руководст-
во по эксплуатации
Оригинальна інструкція з
експлуатації
Instrucțiuni originale
Оригинална инструкция
Originalno uputstvo za rad
Izvirna navodila
Originalne upute za rad
Algupärane kasutusjuhend
Instrukcijas oriģinālvalodā
Originali instrukcija

Deutsch	Polski
English	Česky
Français	Slovensky
Español	Magyar
Português	Русский
Italiano	Українська
Nederlands	Română
Dansk	Български
Svenska	Srpski
Norsk	Slovensko
Suomi	Hrvatski
Ελληνικά	Eesti
Türkçe	Latviešu
	Lietuviškai

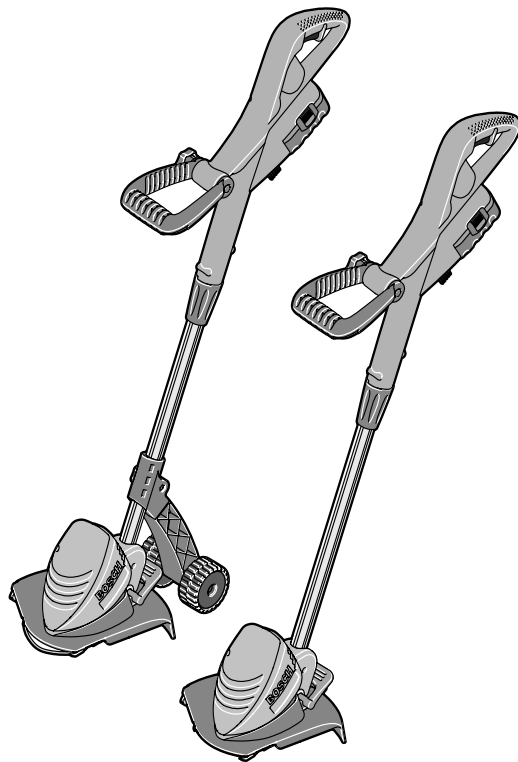

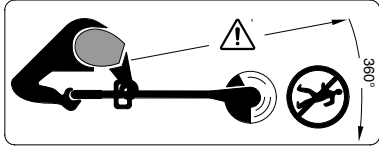
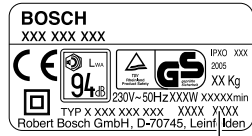

17

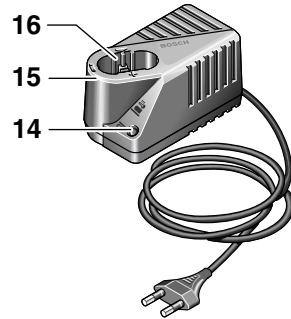

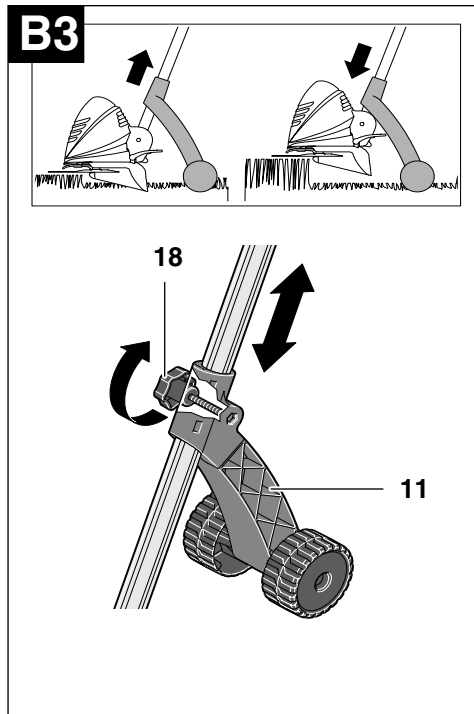
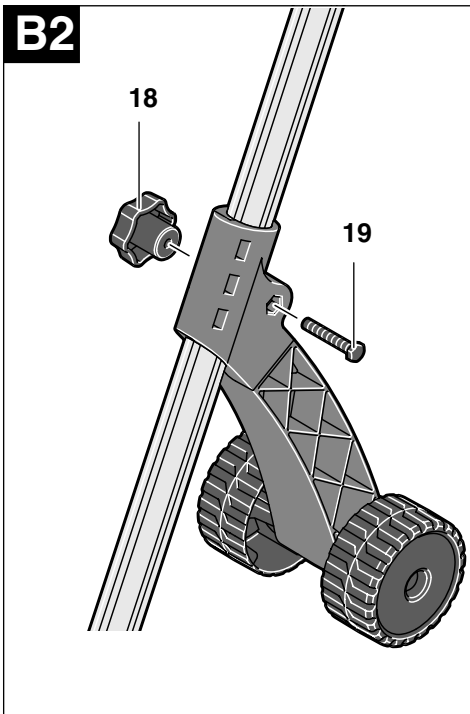
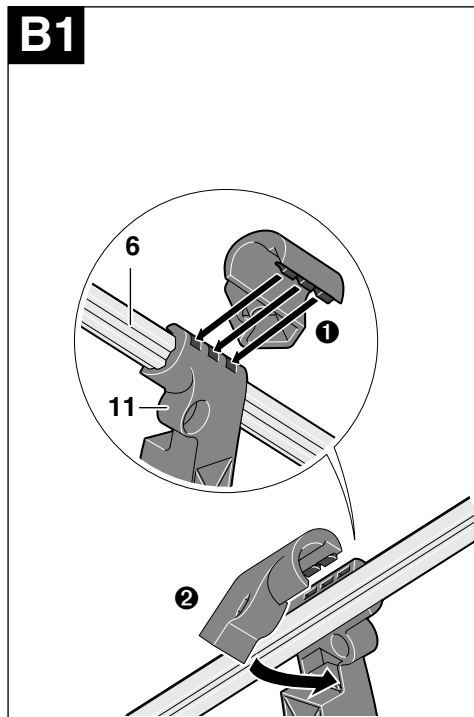
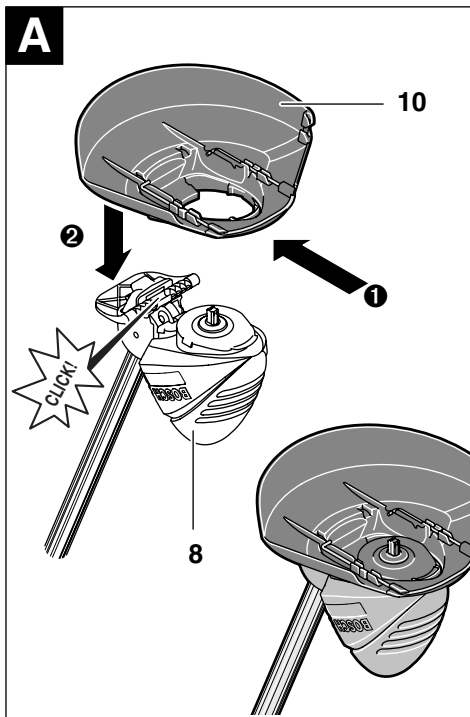

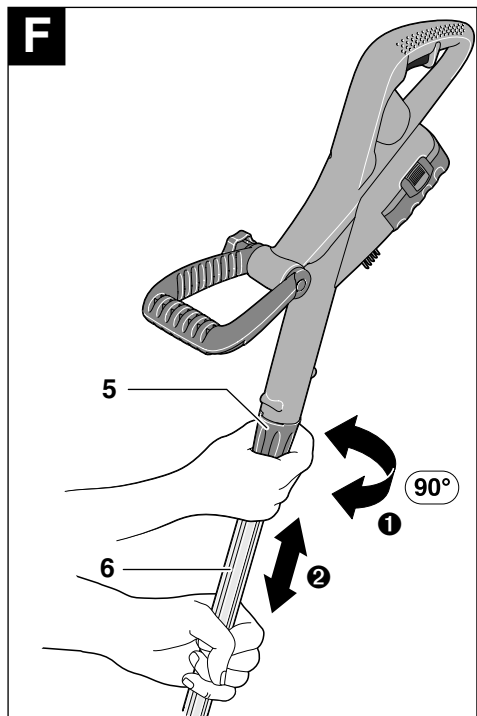
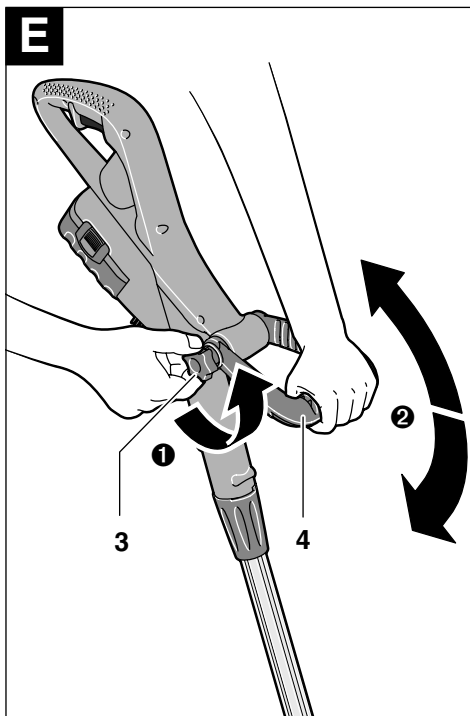
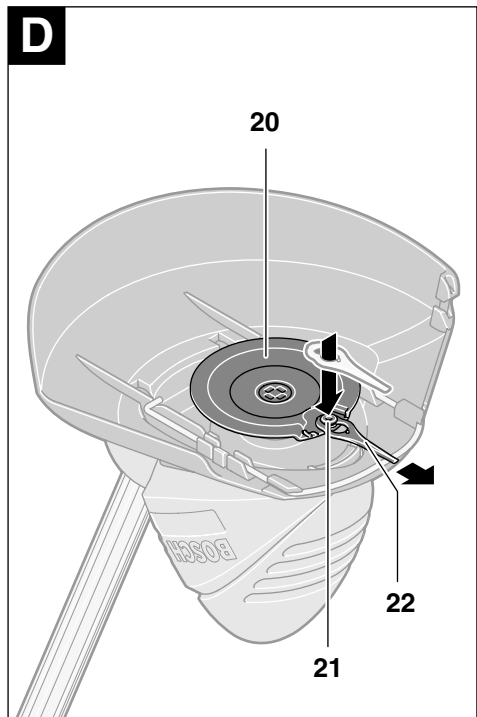
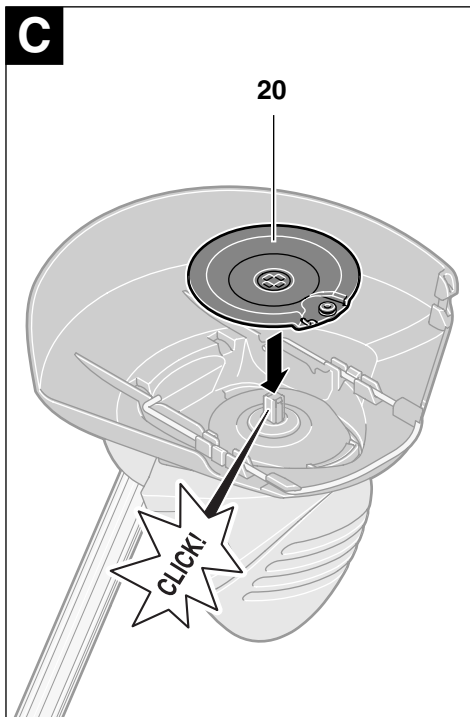

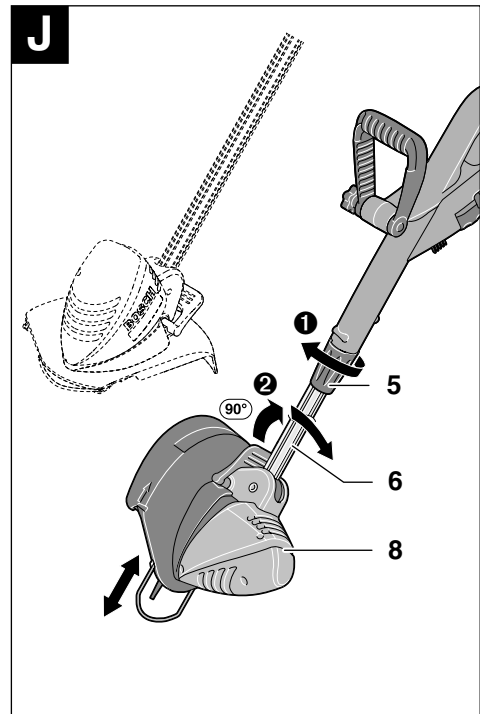
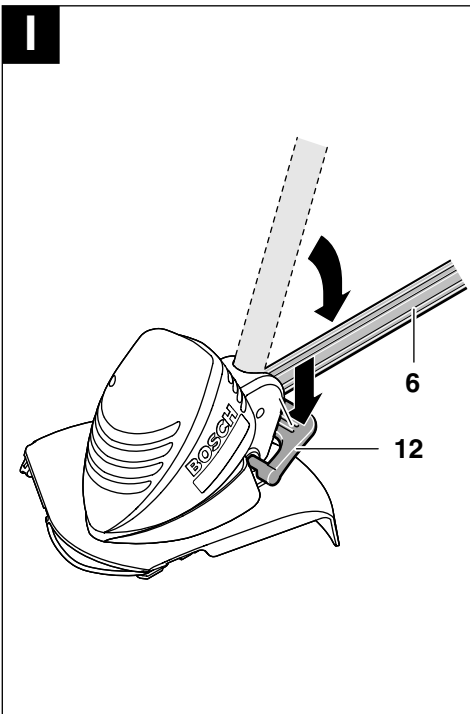
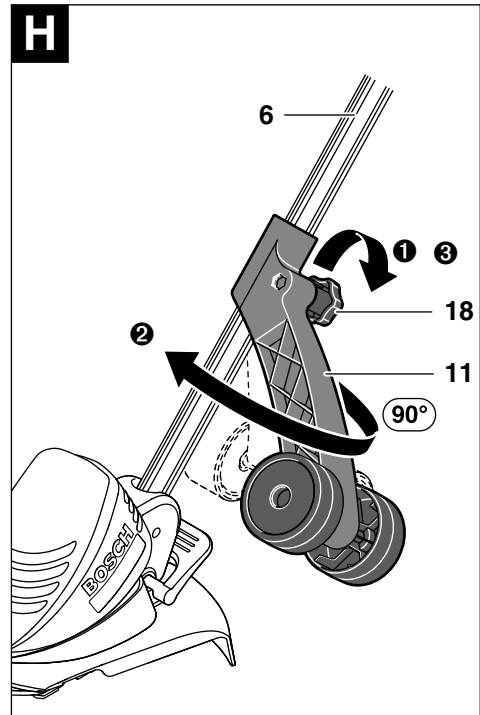
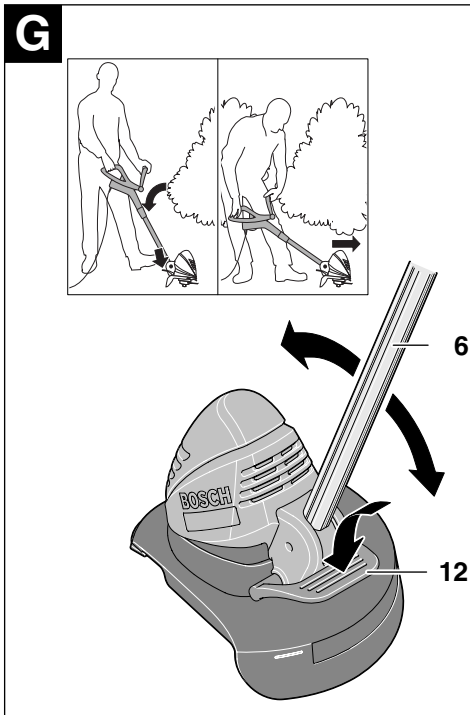

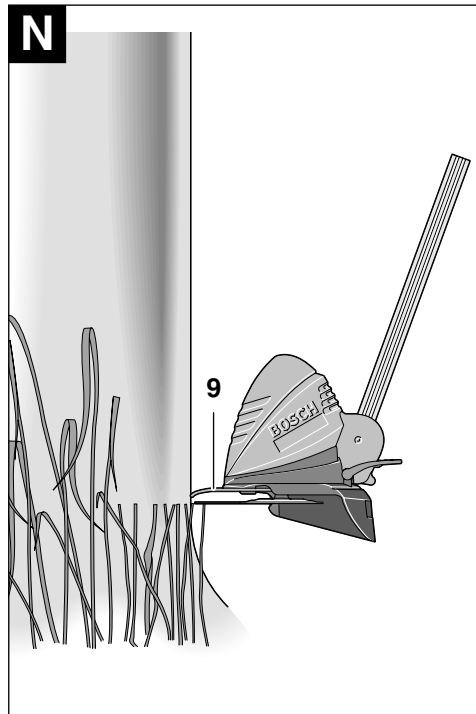
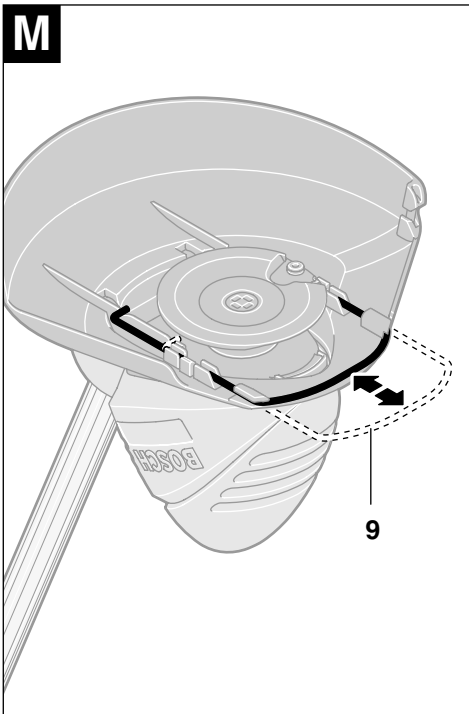

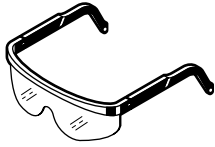

F 016 800 178



F 016 800 172

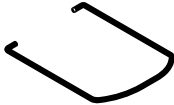

F 016 800 173



24x

F 016 800 177
(ART 23 ACCUTRIM)

F 016 800 183
(ART 26 ACCUTRIM)



Sicherheitshinweise

Achtung! Die nachfolgenden Anweisungen sorgfältig durchlesen. Machen Sie sich mit den Bedienelementen und dem ordnungsgemäßen Gebrauch des Akku-Rasentrimmers vertraut. Die Bedienungsanleitung für spätere Verwendung bitte sicher aufbewahren.

Erläuterung der Symbole auf dem Akku-Rasentrimmer



Allgemeiner Gefahrenhinweis.



Die Bedienungsanleitung durchlesen.



Schutzbrille tragen.

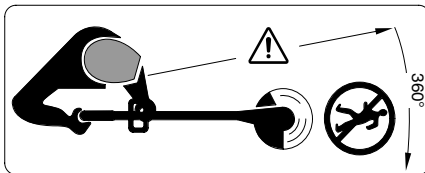

Darauf achten, dass in der Nähe stehende Personen nicht durch weggeschleuderte Fremdkörper verletzt werden.

In der Nähe stehende Personen auf sicheren Abstand zur Maschine halten.

Entfernen Sie den Akku bevor Sie das Gerät reinigen, einstellen oder für kurze Zeit unbeaufsichtigt lassen.



Nicht bei Regen trimmen oder den Akku-Rasentrimmer bei Regen im Freien lassen.

■ Den Akku-Rasentrimmer nie mit beschädigten Abdeckungen oder Schutzeinrichtungen betreiben, oder wenn diese abgenommen sind.



Das Ladegerät nicht benutzen, wenn es beschädigt ist.

■ Vor Verwendung und nach einem Schlag, das Gerät auf Abnutzung oder Schäden untersuchen und gegebenenfalls reparieren.

■ Den Akku-Rasentrimmer nicht barfuß oder mit offenen Sandalen benutzen. Tragen Sie stets festes Schuhwerk und eine lange Hose.

■ Niemals Kindern oder mit diesen Anweisungen nicht vertrauten Personen erlauben den Akku-Rasentrimmer zu benutzen. Nationale Vorschriften beschränken möglicherweise das Alter des Bedieners. Den Rasentrimmer für Kinder unerreichbar aufbewahren, wenn er nicht in Gebrauch ist.

■ Dieses Gerät darf nicht von Personen (einschließlich Kinder) verwendet werden, die körperlich, im Sehvermögen, Hörvermögen, oder geistig beeinträchtigt sind, oder denen Erfahrung und Wissen fehlt, sofern sie nicht durch eine für ihre Sicherheit verantwortliche Person beaufsichtigt oder im Umgang mit dem Gerät unterwiesen werden.

Beaufsichtigen Sie Kinder und stellen Sie sicher, dass diese nicht mit dem Gerät spielen.

■ Niemals trimmen, während sich Personen, insbesondere Kinder oder Haustiere, in unmittelbarer Nähe aufhalten.

■ Der Bediener oder Nutzer ist für Unfälle oder Schäden an anderen Menschen oder deren Eigentum verantwortlich.

■ Warten Sie, bis das rotierende Messer vollständig zur Ruhe gekommen ist, bevor Sie es anfassen. Das Messer rotiert nach dem Abschalten des Motors noch weiter und kann Verletzungen verursachen.

■ Nur bei Tageslicht oder gutem künstlichem Licht trimmen.

■ Den Akku-Rasentrimmer nach Möglichkeit nicht bei nassem Gras betreiben.

■ Ausschalten wenn der Akku-Rasentrimmer von/zur Arbeitsfläche transportiert wird.

■ Vor dem Einschalten Hände und Füße weg vom rotierenden Messer.

■ Hände und Füße nicht in die Nähe des rotierenden Messers bringen.

■ Niemals Schneidmesser aus Metall in diesem Trimmer verwenden.

■ Den Akku-Rasentrimmer regelmäßig prüfen und warten.

■ Den Akku-Rasentrimmer nur von autorisierten Service-Werkstätten reparieren lassen.

■ Immer sicherstellen, dass die Lüftungsschlitze frei von Grasrückständen sind.

■ **Ausschalten und den Akku entnehmen:**

– immer wenn Sie das Gerät unbeaufsichtigt lassen

– vor dem Auswechseln des Messers

– vor dem Reinigen, oder wenn am Akku-Rasentrimmer gearbeitet wird.

■ Das Gerät an einem sicheren, trockenen Ort, außerhalb der Reichweite von Kindern aufbewahren. Keine anderen Gegenstände auf das Gerät stellen.

- Sicherheitshalber abgenutzte oder beschädigte Teile auswechseln.
- Stellen Sie sicher, dass auszuwechselnde Teile von Bosch stammen.
- **Stellen Sie sicher, dass das Gerät ausgeschaltet ist, bevor Sie den Akku einsetzen.** Das Einsetzen eines Akkus in ein Gerät, das eingeschaltet ist, kann zu Unfällen führen.
- **Laden Sie die Akkus nur in Ladegeräten auf, die vom Hersteller empfohlen werden.** Für ein Ladegerät, das für eine bestimmte Art von Akkus geeignet ist, besteht Brandgefahr, wenn es mit anderen Akkus verwendet wird.
- **Verwenden Sie nur die dafür vorgesehenen Akkus in den Geräten.** Der Gebrauch von anderen Akkus kann zu Verletzungen und Brandgefahr führen.
- **Halten Sie den nicht benutzten Akku fern von Büroklammern, Münzen, Schlüsseln, Nägeln, Schrauben oder anderen kleinen Metallgegenständen, die eine Überbrückung der Kontakte verursachen könnten.** Ein Kurzschluss zwischen den Akkukontakten kann Verbrennungen oder Feuer zur Folge haben.
- **Bei falscher Anwendung kann Flüssigkeit aus dem Akku austreten. Vermeiden Sie den Kontakt damit. Bei zufälligem Kontakt mit Wasser abspülen. Wenn die Flüssigkeit in die Augen kommt, nehmen Sie zusätzlich ärztliche Hilfe in Anspruch.** Austretende Akkufflüssigkeit kann zu Hautreizungen oder Verbrennungen führen.

Technische Daten

Akku-Rasentrimmer		ART 23 ACCUTRIM/ ART 2300 ACCUTRIM	ART 26 ACCUTRIM/ ART 2600 ACCUTRIM
Bestellnummer		3 600 H78 E..	3 600 H78 F..
Leerlaufdrehzahl	[min ⁻¹]	9 500	9 500
Griff verstellbar		●	●
Winkleinstellung für Trimmerkopf/ Einstellung zum Kantenschneiden		●	●
Schnittdurchmesser	[cm]	23	26
Gewicht (ohne Sonderzubehör)	[kg]	2,9	2,9
Seriennummer		Siehe Seriennummer 17 (Typenschild) an der Maschine.	
Akku		NiCd	NiCd
Bestellnummer		2 607 335 535	2 607 335 535
Nennspannung	[V]	18	18
Kapazität	[Ah]	1,5	1,5
Ladezeit (Akku entladen)	[min]	85 – 120	85 – 120
Ladegerät		AL 60 DV 2411	AL 60 DV 2411
Bestellnummer		2 607 224 ...	2 607 224 ...
Ladestrom			
– Schnellladevorgang	[A]	1,2	1,2
– Erhaltungsladevorgang	[mA]	60	60
Zulässiger Ladetemperaturbereich	[°C]	0 – 45	0 – 45

Bestimmungsgemäßer Gebrauch

Das Gerät ist bestimmt für das Schneiden von Gras und Unkraut unter Büschen sowie an Böschungen und Kanten, die mit dem Rasenmäher nicht erreicht werden können.

Der bestimmungsgemäße Gebrauch bezieht sich auf eine Umgebungstemperatur zwischen 0 °C und 40 °C.

Einleitung

Dieses Handbuch enthält Anweisungen über die richtige Montage und den sicheren Gebrauch Ihres Gerätes. Es ist wichtig, dass Sie diese Anweisungen sorgfältig lesen.

Lieferumfang

Nehmen Sie den Akku-Rasentrimmer vorsichtig aus der Verpackung. Prüfen Sie, ob die nachfolgenden Teile vollständig sind:

- Trimmer
- Schutzhaube
- Verstellbarer Griff (montiert)
- Räder (nur ART 26/2600 ACCUTRIM)
- Baum-Schutzbügel (nur ART 26/2600 ACCUTRIM)
- Schneidteller
- Schneidmesser
- Ladegerät
- Bedienungsanleitung

Wenn Teile fehlen oder beschädigt sind, wenden Sie sich bitte an Ihren Händler.

Geräteelemente

- 1 Ein-/Ausschalter
- 2 Griff
- 3 Griffschraube
- 4 verstellbarer Griff
- 5 Klemmhülse
- 6 Rohr
- 7 Lüftungsschlitze
- 8 Trimmerkopf
- 9 Baum-Schutzbügel (nur ART 26/2600 ACCUTRIM)
- 10 Schutzhaube
- 11 Räder (nur ART 26/2600 ACCUTRIM)
- 12 Fußpedal für Trimmerkopf-Winkeleinstellung
- 13 Akku
- 14 LED-Anzeige
- 15 Ladegerät
- 16 Akku-Ladeschacht
- 17 Seriennummer

Abgebildetes oder beschriebenes Zubehör gehört teilweise nicht zum Lieferumfang.



Zu Ihrer Sicherheit

Achtung! Das Gerät ausschalten und den Akku entfernen, bevor Einstell- oder Reinigungsarbeiten durchgeführt werden.

Nach dem Ausschalten des Akku-Rasentrimmers läuft das Schneidmesser noch einige Sekunden nach.

Vorsicht – das rotierende Schneidmesser nicht berühren.

Ladevorgang

Der Ladevorgang beginnt, sobald der Netzstecker in die Steckdose und der Akku **13** in den Ladeschacht **16** eingesteckt wird.

Durch das intelligente Ladeverfahren wird der Ladezustand des Akkus automatisch erkannt und abhängig von Akku-Temperatur und -Spannung geladen.

Dadurch wird der Akku geschont und bleibt bei Aufbewahrung im Ladegerät immer vollständig aufgeladen.

Die Überwachung des Ladevorganges wird durch die LED-Anzeige **14** signalisiert:

Schnellladevorgang

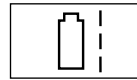

Der Schnellladevorgang wird durch **Blinken** der LED-Anzeige **14** signalisiert.

Der Akku ist voll aufgeladen, sobald die LED-Anzeige **14** von Blink- auf Dauerlicht umschaltet. Der Akku kann anschließend zum sofortigen Gebrauch entnommen werden.

Es wird empfohlen, den Akku nicht herauszunehmen, bevor er nicht vollständig geladen ist.

 Der Schnellladevorgang ist nur möglich, wenn die Temperatur des Akkus zwischen 0 °C und 45 °C liegt.

Erhaltungsladevorgang



Der Erhaltungsladevorgang wird durch ein **Dauerlicht** der LED-Anzeige **14** signalisiert.

Bei voll geladenem Akku schaltet das Ladegerät sofort auf Erhaltungsladung um. Dies gleicht die natürliche Selbstentladung des Akkus wieder aus.

Anwendungshinweise

Bei kontinuierlichen bzw. mehrmals nacheinander folgenden Ladezyklen ohne Unterbrechung kann sich das Ladegerät erwärmen. Dies ist jedoch unbedenklich und deutet nicht auf einen technischen Defekt des Gerätes hin.

Ein neuer oder längere Zeit nicht verwendeter Akku **13** bringt erst nach ca. 5 Lade- und Entladezyklen seine volle Leistung. Lassen Sie den Akku **13** solange im Akku-Ladeschacht **16**, bis er sich deutlich erwärmt hat.

Eine wesentlich verkürzte Betriebszeit nach der Aufladung zeigt an, dass die Akkus verbraucht sind und ersetzt werden müssen.

Montage



Den Akku erst einsetzen, wenn der Akku-Rasentrimmer vollständig zusammgebaut ist.

Sicherstellen, dass der Akku-Rasentrimmer in dieser Reihenfolge zusammgebaut wird:

A Montage der Schutzhaube

Setzen Sie die Schutzhaube **10** auf den Trimmerkopf **8**.

- ① Haken Sie die Schutzhaube am Trimmerkopf ein und schieben Sie diese nach hinten.
- ② Drücken Sie die Schutzhaube nach unten, bis diese sicher einrastet (click).

Räder montieren (nur ART 26/2600 ACCUTRIM)

- E1** Die Räder **11** auf die Führungsstange **6** setzen.
- E2** Die Schraube **19** und die Flügelmutter **18** montieren.

Hinweis: Die Position der Räder kann durch Lösen der Flügelmutter **18** und Verschieben in die gewünschte Lage verändert werden.

E3 Die Räder können nach oben und nach unten entlang der Führungsstange **6** verschoben und auf die erforderliche Schnitthöhe eingestellt werden.

Schneidmesser/Messer montieren

C Drücken Sie den Schneidmesser **20** auf die Antriebswelle (click).

D Setzen Sie das Messer **22** auf den Stift **21**, drücken Sie es nach unten und ziehen Sie es nach außen, bis es einrastet.

Einstellung

E Verwendung des beweglichen Griffes

Der bewegliche Griff **4** kann in verschiedene Stellungen gebracht werden:

- ① Um die Position zu verändern, die Griffschraube **3** lösen und den beweglichen Griff **4** verstellen.
- ② Die Griffschraube **3** festziehen, um den beweglichen Griff **4** in der eingestellten Position zu sichern.

F Trimmerlänge einstellen

- ① Die Klemmhülse **5** um 90° drehen.
- ② Zum Verlängern die Führungsstange herausziehen, zum Verkürzen die Führungsstange einschieben. Die Klemmhülse **5** wieder festziehen.

G Winkel des Trimmerkopfes einstellen:

Um den Schnittwinkel zu verändern, das Fußpedal **12** niederdrücken und die Führungsstange **6** in die gewünschte Position drehen.

Das Fußpedal **12** loslassen.

Einstellung zum Kantenschneiden

H Räder verschieben (sofern montiert):

- ① Flügelmutter **18** lösen.
- ② Räder **11** wie gezeigt um 90° drehen.
- ③ Flügelmutter **18** festziehen.

I Winkel des Trimmerkopfes einstellen:

- ① Fußpedal **12** niederdrücken.
- ② Führungsstange **6** in die unterste Position bringen. Fußpedal **12** wieder loslassen.

J Trimmerkopf verschieben:

- ① Klemmhülse **5** lösen.
- ② Die Führungsstange **6** um 90° drehen, um den Trimmerkopf **8** wie gezeigt für das Schneiden/Kantenschneiden einzustellen. Klemmhülse **5** wieder festziehen.

Schneiden und Kantentrimmen



Steine, lose Holzstücke und andere Gegenstände von der zu schneidenden Fläche entfernen.

Nach dem Ausschalten des Akku-Rasentrimmers läuft das Schneidmesser noch einige Sekunden nach. Abwarten, bis der Motor/das Schneidmesser stillsteht, bevor erneut eingeschaltet wird.

Nicht kurz hintereinander aus- und wieder einschalten.

Ein- und Ausschalten

Den Schalter **1** drücken und halten. Um auszuschalten, den Schalter **1** loslassen.

K Gras schneiden

Den Akku-Rasentrimmer nach links und rechts bewegen und ihn dabei auf ausreichenden Abstand zum Körper halten.

Der Akku-Rasentrimmer kann Gras bis zu einer Höhe von 15 cm effizient schneiden. Höheres Gras stufenweise schneiden.

Vor dem Schneiden von langem Gras die Räder abnehmen (nur ART 26/2600 ACCUTRIM).

L Kantentrimmen

Den Akku-Rasentrimmer an den Rasenkanten entlang führen. Um ein schnelles Verschleiß des Fadens zu vermeiden, Kontakt mit festen Oberflächen oder Mauern vermeiden.

M Verwenden Sie zur besseren Steuerung den Baum-Schutzbügel **9** als Führungshilfe (nur ART 26/2600 ACCUTRIM – als Zubehör verfügbar für ART 23/2300 ACCUTRIM).

N Schneiden um Bäume und Büsche



Vorsichtig um Bäume und Büsche herum schneiden, damit sie nicht in Kontakt mit dem Faden kommen.

Pflanzen können absterben, wenn die Rinde beschädigt wird.

M Verwenden Sie zur besseren Steuerung den verstellbaren Griff und den Baum-Schutzbügel **9** (nur ART 26/2600 ACCUTRIM – als Zubehör verfügbar für ART 23/2300 ACCUTRIM).

Akku-Standzeit

Die Akku-Standzeit hängt von den Arbeitsbedingungen ab:

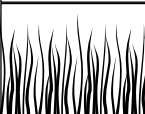
	Leichte Bedingungen: bis zu 800 Meter
	Mittlere Bedingungen: bis zu 350 Meter
	Schwere Bedingungen: bis zu 60 Meter

Wartung

! Vor allen Arbeiten am Gerät den Akku entfernen.

Hinweis: Führen Sie die folgenden Wartungsarbeiten regelmäßig aus, damit eine lange und zuverlässige Nutzung gewährleistet ist.

Regelmäßig das Gerät auf offensichtliche Mängel untersuchen, wie eine lose Befestigung und verschlissene oder beschädigte Bauteile.

Prüfen Sie, ob Abdeckungen und Schutzvorrichtungen unbeschädigt und richtig angebracht sind. Führen Sie vor der Benutzung eventuell notwendige Wartungs- oder Reparaturarbeiten durch.

Sollte der Rasentrimmer trotz sorgfältiger Herstellungs- und Prüfverfahren einmal ausfallen, ist die Reparatur von einer autorisierten Kundendienststelle für Bosch-Elektrowerkzeuge ausführen zu lassen.

Bei allen Rückfragen und Ersatzteilbestellungen bitte unbedingt die 10-stellige Bestellnummer laut Typenschild des Gerätes angeben.

D Messerwartung

! Vor allen Arbeiten am Gerät den Akku entfernen.

Um das abgenutzte Messer **22** zu entfernen, das Messer nach innen drücken bis es aus dem Stift **21** herauspringt.

Den Stift **21** mit einem scharfen Messer von sämtlichen Plastikresten/Verunreinigungen befreien.

Um ein neues Messer **22** zu montieren, das Messer **22** auf den Stift **21** setzen, nach unten drücken und bis zum Einrasten nach außen ziehen.

Hinweis: Nur Bosch Ersatzschneidmesser verwenden. Diese Spezialentwicklung besitzt verbesserte Schneide- und Nachführeigenschaften. Andere Schneidmesser führen zu einer schlechteren Arbeitsleistung.

Nach dem Trimmen/ Aufbewahrung

! Gerät ausschalten und Akku entfernen. Stellen sie sicher, dass der Akku vor der Aufbewahrung entfernt ist.

Das Äußere des Rasentrimmers gründlich mit einer weichen Bürste und einem Tuch reinigen. Kein Wasser und keine Lösungs- oder Poliermittel verwenden. Sämtliche Grasanhaftungen und Partikel entfernen, insbesondere von den Lüftungsschlitzen **7**.

Das Gerät auf die Seite legen und die Schutzhaube **10** innen reinigen. Kompakte Grasanhaftungen mit einem Holz- oder Plastikstück entfernen.

Der Akku sollte bei einer Temperatur zwischen 0 °C und 45 °C aufbewahrt werden.

Fehlersuche

Die folgende Tabelle zeigt Fehlersymptome auf und wie Sie Abhilfe schaffen können, wenn Ihre Maschine einmal nicht richtig arbeitet. Wenn Sie damit das Problem nicht lokalisieren und beseitigen können, wenden Sie sich an Ihre Service-Werkstatt.

Achtung: Vor der Fehlersuche Gerät ausschalten und Akku entnehmen.

Symptome	Mögliche Ursache	Abhilfe
Schutzhaube kann nicht über den Schneidteller gezogen werden	Falsche Montage	Schneidteller entfernen und Schutzhaube erneut montieren, siehe auch „Montage“
Rasentrimmer läuft nicht	Akku entladen	Akku laden, siehe auch Hinweise zum Laden
Rasentrimmer läuft mit Unterbrechungen	Interne Verkabelung der Maschine defekt Ein-/Ausschalter defekt	Kundendienst aufsuchen Kundendienst aufsuchen
Starke Vibrationen/ Geräusche	Maschine defekt Messer gebrochen	Kundendienst aufsuchen Messer ersetzen
Schnittdauer pro Akku-Ladung zu gering	Akku wurde längere Zeit nicht oder nur kurzzeitig benutzt Gras zu hoch Akku verbraucht	Akku vollständig laden, siehe auch Hinweise zum Laden Stufenweise schneiden Den Akku ersetzen
Messer bewegt sich nicht	Akku entladen Maschine defekt	Akku laden, siehe auch Hinweise zum Laden Kundendienst aufsuchen
Gerät schneidet nicht	Messer gebrochen Akku nicht voll geladen Gras hat sich im Schneidteller verwickelt	Messer ersetzen Akku laden, siehe auch Hinweise zum Laden Gras entfernen
Kein Ladevorgang möglich	Die Akkutemperatur liegt außerhalb des zulässigen Temperaturbereiches Die Kontakte des Akkus sind verschmutzt Der Akku ist defekt, da eine Leitungsunterbrechung innerhalb des Akkus (Einzelzellen) vorliegt	Die Akku-Temperatur durch Abkühlen oder Erwärmen wieder in den zulässigen Temperaturbereich (0 °C bis 45 °C) bringen. Sobald sich die Akku-Temperatur wieder innerhalb des zulässigen Temperaturbereiches befindet, schaltet das Ladegerät automatisch auf Schnellladung um Die Kontakte (z. B. durch mehrfaches Ein- und Ausstecken des Akkus) reinigen, ggf. Akku ersetzen Den Akku ersetzen
Die LED-Anzeige 14 leuchtet nach dem Einstecken des Netzsteckers in die Steckdose und dem Einsetzen des Akkus in den Ladeschacht 16 nicht auf	Der Stecker des Ladegerätes ist nicht (richtig) eingesteckt Steckdose, Kabel oder Ladegerät sind defekt	Den Stecker (vollständig) in die Steckdose einstecken Die Netzspannung prüfen und das Ladegerät ggf. von einer autorisierten Kundendienststelle für Bosch-Elektrowerkzeuge überprüfen lassen

Entsorgung

Elektrowerkzeuge, Zubehör und Verpackungen sollen einer umweltgerechten Wiederverwertung zugeführt werden.

Nur für EU-Länder:



Werfen Sie Elektrowerkzeuge nicht in den Hausmüll!

Gemäß der Europäischen Richtlinie 2002/96/EG über Elektro- und Elektronik-Altgeräte und ihrer Umsetzung in nationales Recht müssen nicht

mehr gebrauchsfähige Elektrowerkzeuge getrennt gesammelt und einer umweltgerechten Wiederverwertung zugeführt werden.

Kundendienst und Kundenberatung

Der Kundendienst beantwortet Ihre Fragen zu Reparatur und Wartung Ihres Produkts sowie zu Ersatzteilen. Explosionszeichnungen und Informationen zu Ersatzteilen finden Sie auch unter:

www.bosch-pt.com

Das Bosch-Kundenberater-Team hilft Ihnen gerne bei Fragen zu Kauf, Anwendung und Einstellung von Produkten und Zubehören.

www.bosch-do-it.de, das Internetportal für Heimwerker und Gartenfreunde

www.dha.de, das komplette Service-Angebot der Deutschen Heimwerker Akademie

Deutschland

Robert Bosch GmbH
Servicezentrum Elektrowerkzeuge
Zur Luhne 2
37 589 Kalefeld – Willershausen

Tel. Kundendienst: +49 (1805) 70 74 10

Fax.: +49 (1805) 70 74 11

E-Mail: Servicezentrum.Elektrowerkzeuge@de.bosch.com

Tel. Kundenberatung: +49 (1803) 33 57 99

Fax.: +49 (711) 7 58 19 30

E-Mail: kundenberatung.ew@de.bosch.com

Österreich

ABE Service GmbH
Jochen-Rindt-Straße 1
1232 Wien

Tel. Service: +43 (01) 61 03 80

Fax: +43 (01) 61 03 84 91

Tel. Kundenberater: +43 (01) 7 97 22 30 66

E-Mail: abe@abe-service.co.at

Schweiz

Tel.: +41 (044) 8 47 15 11

Fax: +41 (044) 8 47 15 51

Luxemburg

Tel.: +32 (070) 22 55 65

Fax: +32 (070) 22 55 75

E-Mail: outillage.gereedschap@be.bosch.com

Konformitätserklärung

Messwerte ermittelt entsprechend 2000/14/EG (1,60 m Höhe, 1 m Abstand) und EN ISO 5349.

Der A-bewertete Geräuschpegel des Gerätes beträgt typischerweise: Schalldruckpegel 72 dB(A); garantierter Schalleistungspegel niedriger als 93 dB(A). Unsicherheit K = 3 dB.

Die Hand-Arm-Vibration ist typischerweise niedriger als 2,5 m/s².

Wir erklären in alleiniger Verantwortung, dass das unter „Technische Daten“ beschriebene Produkt mit den folgenden Normen oder normativen Dokumenten übereinstimmt: EN 60335 (Akku-Gerät) und EN 60335 (Akku-Ladegerät) gemäß den Bestimmungen der Richtlinien 2006/95/EG, 2004/108/EG, 98/37/EG (bis 28.12.2009), 2006/42/EG (ab 29.12.2009), 2000/14/EG.

2000/14/EG: Gemessener Schalleistungspegel 88 dB(A).

Bewertungsverfahren der Konformität gemäß Anhang VI.

Benannte Stelle: SRL, Sudbury, England

Benannte Prüfstellen Identifikationsnummer: 1088

Technische Unterlagen bei: Bosch Lawn and Garden Ltd., PT-LG/EAE, Stowmarket, Suffolk IP14 1EY, England

CE 08

Leinfelden, den 01.01.2008

Dr. Egbert Schneider
Senior Vice President
Engineering

Dr. Eckerhard Strötgen
Head of Product
Certification

Robert Bosch GmbH, Power Tools Division

Änderungen vorbehalten



Safety Notes

Warning! Read these instructions carefully, be familiar with the controls and the proper use of the trimmer. Please keep the instructions safe for later use.

Explanation of symbols on the trimmer



General hazard safety alert.



Read instruction manual.



Wear eye protection.

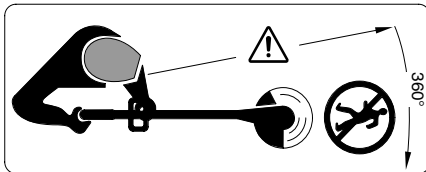

Beware of thrown or flying objects to bystanders.

Keep bystanders a safe distance away from the machine.

Remove battery before adjusting or cleaning, and before leaving the machine unattended for any period.



Do not work in the rain or leave the trimmer outdoors whilst it is raining.

- Never operate the trimmer with damaged guards or shields or without guards or shields in position.



Do not use the charger if the cord is damaged.

- Before using the machine and after impact, check for signs of wear or damage and repair if necessary.
- Do not operate the trimmer when barefoot or wearing open sandals, always wear substantial footwear and long trousers.
- Never allow children or people unfamiliar with these instructions to use the trimmer. Local regulations may restrict the age of the operator. When not in use store the trimmer out of reach of children.
- This appliance is not intended for used by persons (including children) with reduced physical, sensory or mental capabilities, or lack of experience and knowledge, unless they have been given supervision or instruction concerning use of the appliance by a person responsible for their safety.

Children should be supervised to ensure that they do not play with the appliance.

- Never work with this trimmer while people, especially children or pets are nearby.
- The operator or user is responsible for accidents or hazards occurring to other people or their property.
- Wait until the blade has completely stopped before touching it. The blade continues to rotate after the trimmer is switched off, a rotating blade can cause injury.
- Work only in daylight or in good artificial light.
- Avoid operating the trimmer in wet grass, where feasible.
- Switch off when transporting the trimmer to and from the area to be worked on.
- Switch on the trimmer with hands and feet well away from the rotating line.
- Do not put hands or feet near the rotating blade.
- Never fit metal cutting elements to this trimmer.
- Inspect and maintain the trimmer regularly.
- Have the trimmer repaired only by an authorized customer service agent.
- Always ensure that the ventilation slots are kept clear of debris.
- **Switch off and remove battery from the trimmer:**
 - whenever you leave the machine unattended for any period
 - before replacing the blade
 - before cleaning or working on the trimmer.
- Store the machine in a secure dry place out of reach of children. Do not place other objects on top of the machine.
- Replace worn or damaged parts for safety.
- Ensure replacement parts fitted are Bosch approved.
- **Ensure the switch is in the off position before inserting battery pack.** Inserting the battery pack into machines that have the switch on invites accidents.
- **Recharge only with the charger specified by the manufacturer.** A charger that is suitable for one type of battery pack may create a risk of fire when used with another battery pack.
- **Use machines only with specifically designated battery packs.** Use of any other battery packs may create a risk of injury and fire.

■ **When battery pack is not in use, keep it away from other metal objects like paper clips, coins, keys, nails, screws, or other small metal objects that can make a connection from one terminal to another.** Shorting the battery terminals together may cause burns or a fire.

■ **Under abusive conditions, liquid may be ejected from the battery; avoid contact. If contact accidentally occurs, flush with water. If liquid contacts eyes, additionally seek medical help.** Liquid ejected from the battery may cause irritation or burns.

Technical data

Trimmer	ART 23 ACCUTRIM/ ART 2300 ACCUTRIM	ART 26 ACCUTRIM/ ART 2600 ACCUTRIM
Part number (typ)	3 600 H78 E..	3 600 H78 F..
No-load speed [min ⁻¹]	9 500	9 500
Adjustable handle	●	●
Cutting Head angle adjustment/ edging adjustment	●	●
Cutting circle [cm]	23	26
Weight (without optional extras) [kg]	2.9	2.9
Serial Number	See serial No 17 (rating plate) on machine.	
Battery type	NiCd	NiCd
Part number (typ)	2 607 335 535	2 607 335 535
Nominal Voltage [V]	18	18
Capacity [Ah]	1.5	1.5
Charging time (empty battery) [min]	85 – 120	85 – 120
Battery charger	AL 60 DV 2411	AL 60 DV 2411
Part number (typ)	2 607 224 ...	2 607 224 ...
Charging current		
– Rapid-charging Procedure [A]	1.2	1.2
– Trickle-charging Procedure [mA]	60	60
Allowable charging temperature range [°C]	0 – 45	0 – 45

Intended Use

The product is intended for the cutting of grass and weeds under bushes, as well as on slopes and edges that can not be reached with the lawn mower.

Intended Use is related to operation within 0 °C and 40 °C ambient temperature.

Introduction

This manual gives instructions on the correct assembly and safe use of your machine. It is important that you read these instructions carefully.

Delivered Items

Carefully remove the machine from its packaging and check that you have all the following items:

- Trimmer
- Cutting guard
- Adjustable handle (fitted)
- Wheels (ART 26/2600 ACCUTRIM only)
- Plant protector (ART 26/2600 ACCUTRIM only)
- Cutting disc
- Blades
- Battery charger
- Operating instructions

When parts are missing or damaged, please contact your dealer.

Operating Controls

- 1 On/Off switch
- 2 Handle
- 3 Handle wing nut
- 4 Adjustable handle
- 5 Adjusting collar
- 6 Shaft
- 7 Ventilation slots
- 8 Trimmer head
- 9 Plant protector (ART 26/2600 ACCUTRIM only)
- 10 Cutting guard
- 11 Wheels (ART 26/2600 ACCUTRIM only)
- 12 Foot pedal for head angle adjustment
- 13 Rechargeable battery
- 14 LED indicator
- 15 Battery charger
- 16 Charging compartment
- 17 Serial Number

Not all of the accessories illustrated or described are included as standard delivery.



For Your Safety

Warning! Switch off, remove battery from machine before adjusting or cleaning.

The blade continues to rotate for a few seconds after the trimmer is switched off.

Caution – do not touch rotating blade.

Charging Procedure

The charging procedure starts as soon as the mains plug is plugged into the socket and the battery **13** is inserted into the charging compartment **16**.

Due to the intelligent charging method, the charging condition of the battery is automatically detected and the battery is charged depending on battery temperature and voltage.

This gives longer life to the battery and always leaves it fully charged when kept in the charger for storage.

Control of the charging procedure is indicated via the charge control LED **14**:

Rapid-charging Procedure



The rapid-charging procedure is indicated by **flashing** of the charge control LED **14**.

The battery is fully charged as soon as the LED **14** switches from flashing to being lit continuously. Afterwards the battery can be removed for immediate use.

It is recommended not to remove the battery until the battery is fully charged.

 The rapid-charging procedure is possible only when the temperature of the battery is between 0 °C and 45 °C.

Trickle-charging Procedure



The trickle-charging procedure is indicated by **continuous lighting** of the LED **14**.

With the battery fully charged, the charger immediately switches to trickle-charge mode. This equalizes the natural running-down of the battery again.

Charging Advice

With continuous or several repetitive charging cycles without interruption, the charger can warm up. This is not harmful and does not indicate a technical defect of the unit.

A battery **13** that is new or has not been used for a longer period does not develop its full capacity until after approximately 5 charging/discharging cycles. Leave such batteries **13** in the charging compartment **16** until they have clearly warmed up.

A significantly reduced working period after charging indicates that the batteries are worn out and must be replaced.

Assembly



Do not connect the battery before product is completely assembled.

Ensure product is assembled in the following order:

A Mounting the Cutting Guard

Place the cutting guard **10** on the trimmer head **8**.

1 Hook the guard onto trimmer head and push until secure fitting.

2 Push rear of guard until secure (click).

Mounting the Wheels (ART 26/2600 ACCUTRIM only)

- E1** Fit the wheels **11** onto the shaft **6**.
- E2** Fit the bolt **19** and the wingnut **18**.

Note: The position of the wheels can be adjusted by loosening the wingnut **18** and moving to the desired position.

- E3** The wheels can be moved up and down the shaft **6** depending on the height of cut required.

Fitting Cutting Disc/Fitting Blade

- C** Press cutting disc **20** onto drive adaptor as shown (click).
- D** Fit the blade, place the blade **22** over the pivot **21** and pull outwards until it snaps into place.

Adjustment

E Using Adjustable Handle

The adjustable handle **4** can be set in various positions:

- 1** To change the position under the handle wing nut **3** and move the adjustable handle **4**.
- 2** Tighten the handle wing nut **3** securely to fix the adjustable handle **4** in the adjusted position.

F Adjusting Product Length

- 1** Loosen the adjustment collar **5** 90°.
- 2** Pull the shaft out to increase the height, or push the shaft in to decrease the height. Re-tighten adjustment collar **5**.

G Adjusting cutting head angle:

To change the angle depress the foot pedal **12** and move the shaft **6** to the desired position.

Release the foot pedal **12**.

Adjusting for Edging Mode

H Moving wheels (where fitted):

- 1** Loosen wingnut **18**.
- 2** Twist wheels **11** 90° as shown.
- 3** Tighten wingnut **18**.

I Adjusting cutting head angle:

- 1** Depress the foot pedal **12**.
- 2** Move the shaft **6** to the lowest position. Release the foot pedal **12**.

J Move trimmer head:

- 1** Loosen the adjustment collar **5**.
- 2** Turn the shaft **6** 90° to position the trimmer head **8** for trimming/edging as shown. Re-tighten adjustment collar **5**.

Cutting and Edging

- !** Remove stones, loose pieces of wood and other objects from the cutting area.

The blade continues to rotate for a few seconds after the trimmer is switched off. Allow the motor/blade to stop rotating before switching "on" again.

Do not rapidly switch off and on.

Switching On and Off

Press switch **1** and hold depressed. Release switch **1** for switching off.

K Cutting Grass

Move the trimmer left and right, keeping it well away from the body.

The trimmer can efficiently cut grass up to a height of 15 cm. Cut taller grass in stages.

Remove the wheels when cutting long grass (ART 26/2600 ACCUTRIM only).

L Trimming Edges

Guide the trimmer along the edge of the lawn. Do not allow the cutting line to contact paved surfaces, stones or garden walls, since this will wear the blade rapidly.

M For better control use the plant protector **9** (ART 26/2600 ACCUTRIM only – available as an accessory for ART 23/2300 ACCUTRIM) as a guide.

N Cutting Around Trees and Bushes

Carefully cut around trees and bushes so that they do not come into contact with the cutting line.

Plants can die if you damage the bark.

M For better control use adjustable handle **4** and use the plant protector **9** (ART 26/2600 ACCUTRIM only – available as an accessory for ART 23/2300 ACCUTRIM).

Battery duration

Battery duration is dependent on the working conditions:

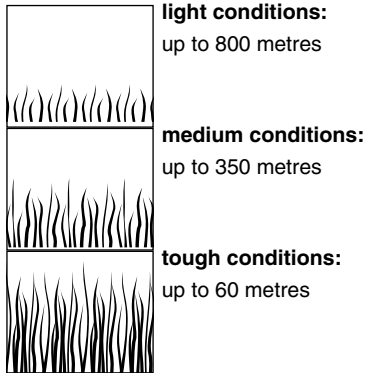

Maintenance

 **Before any work on the machine itself, remove battery from machine.**

Note: To ensure long and reliable service, carry out the following maintenance regularly.

Regularly check for obvious defects such as loose fixings, and worn or damaged components.

Check that covers and guards are undamaged and correctly fitted. Carry out necessary maintenance or repairs before using.

If the trimmer should happen to fail despite the care taken in manufacture and testing, repair should be carried out by an authorized customer service agent for Bosch garden products.

For all correspondence and spare parts orders, always include the 10-digit part number (TYP) from the nameplate of the machine!

Blade Maintenance

 **Before any work on the machine itself, remove battery from machine.**

To remove the worn blade **22** push in direction of the arrow until it snaps off the pivot **21**.

Clean the pivot **21** of any residual plastic/debris with a sharp knife.

To refit the new blade **22** place the eyelet over the pivot **21** and pull outwards until it snaps into place.

Note: Only use Bosch replacement blades. They have been developed specially for improved cutting performance. The use of other cutter blades will lead to a deterioration in performance and possible damage to the product.

After Trimming/Storage

 **Stop and remove battery from product. Ensure battery is removed before storage.**

Clean the exterior of the machine thoroughly using a soft brush and cloth. Do not use water, solvents or polishes. Remove all grass and debris, especially from the ventilation slots **7**.

Turn the machine on its side and clean the cutting guard **10** inside. If grass cuttings are compacted, remove with a wooden or plastic implement.

Battery should be stored between 0–45 °C; incorrect storage could result in the battery being damaged.

Fault Finding

The following table gives checks and actions that you can perform if your machine does not operate correctly. If these do not identify/remedy the problem, contact your service agent.

Warning: Switch off and remove battery before investigating fault.

Symptom	Possible Cause	Remedy
Can not fit Guard over cutting disc	Incorrect assembly	Remove cutting disc and fit guard, see also Product assembly
Machine fails to operate	Battery discharged	Recharge battery, see also Charging advice
Machine functions intermittently	Machines internal wiring damaged On/Off switch defective	Contact Service Agent Contact Service Agent
Excessive vibration/ noise	Machine fault Blade broken	Contact Service Agent Replace blade
Cutting time low on one battery charge	Battery not used for long period or initial usage Grass too high Battery worn out	Fully charge battery, see also charging advice Cut in stages Replace the battery
Blade will not move	Battery discharged Machine fault	Recharge battery, see also Charging advice Contact Service Agent
Machine is not cutting	Blade broken Battery not fully charged Grass entangled around cutting disc	Replace blade Recharge battery, see also Charging advice Remove grass
No charging procedure possible due to defective battery	The battery temperature is not within the allowable temperature range The contacts of the battery are contaminated The battery is defective, due to a disconnection in the battery (individual cells)	Get the battery temperature within the allowable temperature range (0 °C to 45 °C) either by cooling down or warming up. As soon as the battery temperature is within the allowable temperature range again, the battery charger automatically switches to rapid charging Clean the contacts (e. g. by inserting and removing the battery several times) or replace the battery, as required Replace the battery
The LED indicator 14 does not light up after plugging the mains plug into the socket and inserting the battery into the charging compartment 16	The charger plug is not inserted (properly) Socket, cable or charger are defective	Insert the plug (fully) into the socket Check the mains voltage and if necessary, have the battery charger checked by an authorized customer service station for Bosch power tools

Disposal

Power tools, accessories and packaging should be sorted for environmental-friendly recycling.

Only for EC countries:



Do not dispose of power tools into household waste!

According to the European Directive 2002/96/EC on waste electrical and electronic equipment and its incorporation into national law, products that are no longer suitable for use must be separately collected and sent for recovery in an environmentally-friendly manner.

After-Sales Service and Customer Assistance

Our after-sales service responds to your questions concerning maintenance and repair of your product as well as spare parts. Exploded views and information on spare parts can also be found under:

www.bosch-pt.com

Our customer consultants answer your questions concerning best buy, application and adjustment of products and accessories.

Great Britain

Robert Bosch Ltd. (B.S.C.)
P.O. Box 98
Broadwater Park
North Orbital Road
Denham
Uxbridge
UB 9 5HJ

Tel. Service: +44 (0844) 736 0109

Fax: +44 (0844) 736 0146

E-Mail: SPT-Technical.de@de.bosch.com

Ireland

Origo Ltd.
Unit 23 Magna Drive
Magna Business Park
City West
Dublin 24

Tel. Service: +353 (01) 4 66 67 00

Fax: +353 (01) 4 66 68 88

Australia, New Zealand and Pacific Islands

Robert Bosch Australia Pty.Ltd.
Power Tools
Locked Bag 66
Clayton South VIC 3169
Customer Contact Center

Inside Australia:

Phone: +61 (01300) 307 044

Fax: + 61 (01300) 307 045

Inside New Zealand:

Phone: +64 (0800) 543 353

Fax: +64 (0800) 428 570

Outside AU and NZ:

Phone: +61 (03) 9541 5555

www.bosch.com.au

Declaration of Conformity

Measured values determined according to 2000/14/EC (1.60 m height, 1 m distance away) and EN ISO 5349.

Typically the A-weighted noise levels of the product are: Sound pressure level 72 dB(A); Guaranteed sound power level lower than 93 dB(A). Uncertainty K = 3 dB.

The typical hand/arm vibration is below 2.5 m/s².

We declare under our sole responsibility that the product described under „Technical data“ is in conformity with the following standards or standardization documents: EN 60335 (battery powered product) and EN 60335 (battery charger) according to the provisions of the directives 2006/95/EC, 2004/108/EC, 98/37/EC (until 28 Dec 2009), 2006/42/EC (from 29 Dec 2009), 2000/14/EC. 2000/14/EC: Measured sound power level 88 dB(A).

Conformity assessment procedure according to Annex VI.

Notified body: SRL, Sudbury, England

Notified body identification number: 1088

Technical file at: Bosch Lawn and Garden Ltd., PT-LG/EAE, Stowmarket, Suffolk IP14 1EY, England

CE 08

Leinfelden, 01.01.2008

Dr. Egbert Schneider
Senior Vice President
Engineering

Dr. Eckerhard Strötgen
Head of Product
Certification

Robert Bosch GmbH, Power Tools Division

Subject to change without notice



Instructions de sécurité

Attention ! Lire attentivement les instructions suivantes. Se familiariser avec les éléments de commande et l'utilisation appropriée du coupe-bordure à accu. Conserver les instructions d'utilisation dans un endroit sûr pour son utilisation ultérieure.

Explication des symboles se trouvant sur le coupe-bordure à accu



Indications générales sur d'éventuels dangers.



Lire les instructions d'utilisation.



Porter des lunettes de sécurité.

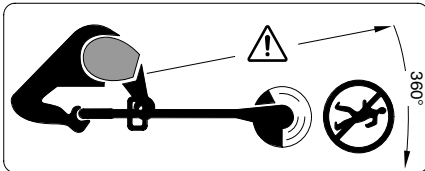

Faire attention à ce que les personnes se trouvant à proximité ne soient pas blessées par des projections provenant de la tondeuse.

Garder une distance de sécurité entre l'utilisateur de la machine en marche et des personnes se trouvant à proximité.

Toujours sortir l'accu avant de nettoyer l'appareil, de le ranger ou de le laisser sans surveillance même pour une courte durée.



Ne pas utiliser et ne pas exposer le coupe-bordure à accu par temps de pluie.

■ Ne jamais utiliser le coupe-bordure à accu lorsque les couvertures ou dispositifs de protection sont endommagés, ou que ceux-ci ont été démontés.



Ne pas utiliser le chargeur s'il est endommagé ou usé.

■ Avant d'utiliser l'appareil ou en cas de choc ou de chute, contrôler les éventuels dommages ou l'usure et, le cas échéant, effectuer les travaux de réparations.

■ Ne jamais faire fonctionner le coupe-bordure à accu si vous êtes pieds nus ou en sandalettes. Porter toujours des chaussures fermées et des pantalons longs.

■ Ne jamais laisser un enfant ou toute autre personne n'ayant pas pris connaissance des instructions d'utilisation se servir du coupe-bordure à accu. Des réglementations locales peuvent éventuellement fixer une limite d'âge inférieure quant à l'utilisateur. Garder le coupe-bordure à accu non utilisé hors de la portée des enfants.

■ Cet appareil ne doit pas être utilisé par des personnes (enfants compris) souffrant d'un handicap physique, visuel, auditif ou mental ou par des personnes n'ayant l'expérience et les connaissances nécessaires, à moins qu'elles ne soient surveillées par une personne responsable de leur sécurité ou qu'elles aient été instruites quant au maniement de l'appareil.

Surveillez les enfants et assurez-vous qu'ils ne jouent pas avec l'appareil.

■ Ne jamais utiliser le coupe-bordure lorsque des personnes, en particulier des enfants, ou des animaux domestiques se trouvent à proximité.

■ L'opérateur ou l'utilisateur de la tondeuse est responsable des accidents et des dommages causés à autrui ou à ses biens.

■ Attendre l'arrêt total de la lame en rotation avant de la toucher. Après la mise hors tension du moteur, la lame continue à tourner, pouvant provoquer ainsi des blessures.

■ N'utiliser le coupe-bordure que de jour ou sous un bon éclairage artificiel.

■ Éviter si possible d'utiliser le coupe-bordure à accu lorsque l'herbe est mouillée.

■ Arrêter le coupe-bordure à accu pour le déplacer entre deux endroits à couper.

■ Avant de mettre l'appareil en fonctionnement, ne pas toucher la lame rotative ni des mains ni des pieds.

■ Tenir les pieds et les mains à l'écart de la lame en rotation.

■ Ne jamais utiliser de lames en métal dans le coupe-bordure.

■ Contrôler régulièrement le coupe-bordure à accu et effectuer l'entretien à intervalles réguliers.

■ Ne faire réparer le coupe-bordure à accu que par des stations de service après-vente autorisées.

■ Toujours s'assurer que de l'herbe n'obture pas les ouïes de ventilation.

■ Arrêter l'appareil et sortir l'accu :

– toujours lorsque le coupe-bordure est laissé sans surveillance

– avant de changer la lame

– avant de le nettoyer ou lorsque des travaux doivent être effectués sur le coupe-bordure à accu.

■ Ranger l'appareil dans un endroit sec et sûr, et hors de portée des enfants. Ne pas poser d'autres objets sur la machine.

- Pour des raisons de sécurité, remplacer les pièces usées ou endommagées.
- Veillez à ce que les pièces de rechange soient des pièces d'origine Bosch.
- **Vérifiez que l'appareil est effectivement en position d'arrêt avant de monter l'accumulateur.** Le fait de monter un accumulateur dans un outil électroportatif en position de fonctionnement peut causer des accidents.
- **Ne charger les accumulateurs que dans des chargeurs recommandés par le fabricant.** Un chargeur approprié à un type spécifique d'accumulateur peut engendrer un risque d'incendie lorsqu'il est utilisé avec d'autres accumulateurs.
- **Dans les outils électroportatifs, n'utilisez que les accumulateurs spécialement prévus pour celui-ci.** L'utilisation de tout autre accumulateur peut entraîner des blessures et des risques d'incendie.
- **Tenez l'accumulateur non-utilisé à l'écart de toutes sortes d'objets métalliques tels qu'agrafes, pièces de monnaie, clés, clous, vis ou autres, étant donné qu'un pontage peut provoquer un court-circuit.** Un court-circuit entre les contacts d'accu peut provoquer des brûlures ou un incendie.
- **En cas d'utilisation abusive, du liquide peut sortir de l'accumulateur. Evitez tout contact avec ce liquide. En cas de contact accidentel, rincez soigneusement avec de l'eau. Au cas où le liquide rentrerait dans les yeux, consultez en plus un médecin.** Le liquide qui sort de l'accumulateur peut entraîner des irritations de la peau ou causer des brûlures.

Caractéristiques techniques

Coupe-bordure à accu	ART 23 ACCUTRIM/ ART 2300 ACCUTRIM	ART 26 ACCUTRIM/ ART 2600 ACCUTRIM
Référence	3 600 H78 E..	3 600 H78 F..
Vitesse de rotation en marche à vide [tr/min]	9 500	9 500
Poignée réglable	●	●
Réglage de l'angle pour la tête du coupe-bordure/Réglage pour couper les bordures	●	●
Diamètre de la coupe [cm]	23	26
Poids (sans accessoires spéciaux) [kg]	2,9	2,9
Numéro de série	Voir numéro de série 17 (plaque signalétique) sur la machine.	
Accu	NiCd	NiCd
Référence	2 607 335 535	2 607 335 535
Tension nominale [V]	18	18
Capacité [Ah]	1,5	1,5
Temps de chargement (accu déchargé) [min]	85 – 120	85 – 120
Chargeur	AL 60 DV 2411	AL 60 DV 2411
Référence	2 607 224 ...	2 607 224 ...
Courant de charge		
– Processus de charge rapide [A]	1,2	1,2
– Processus de charge de maintien [mA]	60	60
Plage de température de charge admissible [°C]	0 – 45	0 – 45

Utilisation conforme

L'appareil est conçu pour tondre le gazon et couper les mauvaises herbes sous les buissons ainsi que sur les talus et sur les bordures inaccessibles aux tondeuses.

L'utilisation conforme se rapporte à une température ambiante située entre 0 °C et 40 °C.

Introduction

Ce manuel contient des indications quant à la manière de monter et d'utiliser correctement l'appareil. Il est important de lire attentivement ces instructions.

Pièces fournies avec l'appareil

Retirer avec précaution le coupe-bordure à accu de l'emballage, vérifier si tous les éléments suivants sont complets :

- Coupe-bordure
- Capot de protection
- Poignée réglable (montée)
- Roulettes (seulement ART 26/2600 ACCUTRIM)
- Etrier de protection d'arbres (seulement ART 26/2600 ACCUTRIM)
- Plateau
- Couteaux
- Chargeur
- Instructions d'utilisation

S'il vous manque des éléments ou si une des pièces est endommagée, veuillez contacter votre revendeur.

Éléments de la appareil

- 1 Interrupteur Marche/Arrêt
- 2 Poignée
- 3 Vis de la poignée
- 4 Poignée réglable
- 5 Rondelle élastique
- 6 Manche
- 7 Ouïes de ventilation
- 8 Tête du coupe-bordure
- 9 Etrier de protection d'arbres (seulement ART 26/2600 ACCUTRIM)
- 10 Capot de protection
- 11 Roues (seulement ART 26/2600 ACCUTRIM)
- 12 Pédale pour le réglage de l'angle de la tête du coupe-bordure
- 13 Accumulateur
- 14 Indication à DEL
- 15 Chargeur
- 16 Compartiment d'accumulateur
- 17 Numéro de série

Les accessoires reproduits ou décrits ne sont pas forcément fournis avec la appareil.



Pour votre sécurité

Attention ! Avant d'effectuer des travaux de réglage ou de nettoyage, arrêter l'appareil et sortir l'accu.

Lorsqu'on arrête le coupe-bordure à accu, la lame continue à tourner encore pendant quelques secondes.

Attention - ne pas toucher la lame en rotation.

Processus de charge

Le processus de charge commence dès que la fiche du secteur est introduite dans la prise de courant et que l'accu **13** est mis dans la douille du chargeur **16**.

Le processus intelligent de charge permet de déterminer automatiquement l'état de charge de l'accu et de charger ce dernier en fonction de sa température et de sa tension.

Grâce à cela, l'accu est ménagé et reste toujours complètement chargé lorsqu'il est stocké dans le chargeur.

La surveillance du processus de charge est signalée par l'indicateur LED **14** :

Processus de charge rapide

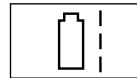

Le processus de charge rapide est **signalé** par un clignotement de l'indicateur LED **14**.

L'accu est complètement chargé dès que l'indicateur LED **14** arrête de clignoter et reste constamment allumé. Puis l'accu peut être retiré pour être utilisé immédiatement.

Il est recommandé de ne sortir l'accu que lorsqu'il est complètement chargé.

 Le processus de charge n'est possible que si la température de l'accu se situe entre 0 °C et 45 °C.

Processus de charge de maintien



Le processus de charge de maintien est signalé par l'indicateur vert LED **14** qui reste **constamment allumé**.

Dès que l'accu est complètement chargé, le chargeur se met immédiatement en mode de charge de maintien, compensant ainsi l'autodécharge naturelle de l'accu.

Indications d'utilisation

Des cycles de charge continus ou successifs et sans interruption peuvent entraîner un réchauffement du chargeur. Ceci est sans importance et ne doit pas être interprété comme un défaut technique de l'appareil.

Un accu **13** neuf ou un accu qui n'a pas été utilisé pour une période assez longue n'atteint sa pleine puissance qu'après environ cinq cycles de charge et de décharge. Laissez l'accu **13** dans le compartiment d'accu **16** jusqu'à ce qu'il devienne sensiblement chaud.

Si le temps de service des accus se raccourcit considérablement après un processus de charge, cela indique que les accus sont usés et qu'ils doivent être remplacés.

Montage

 **Ne mettre l'accu en place qu'après avoir complètement monté le coupe-bordure à accu.**

S'assurer que le coupe-bordure à accu est monté dans l'ordre suivant :

A Montage du capot de protection

Monter le capot de protection **10** sur la tête du coupe-bordure **8**.

- ① Accrocher le capot de protection sur la tête du coupe-bordure et le glisser vers l'arrière.
- ② Pousser le capot de protection vers le bas jusqu'à ce qu'il s'encliquette bien (clic).

Monter les roues (seulement ART 26/2600 ACCUTRIM)

- E1** Monter les roues **11** sur la tige **6**.
- E2** Monter la vis **19** et l'écrou papillon **18**.

Remarque : En desserrant l'écrou papillon **18**, il est possible de modifier la position des roues en les poussant dans la position souhaitée.

- E3** Les roues peuvent être réglées sur la hauteur de coupe souhaitée en les déplaçant le long de la tige **6** vers le haut et vers le bas.

Monter le plateau/la lame

- C** Presser le plateau **20** sur l'arbre d'entraînement (clic).
- D** Monter la lame **22** sur la tige **21**, la pousser vers le bas et la tirer vers l'extérieur jusqu'à ce qu'elle s'encliquette.

Réglage

E Utilisation de la poignée réglable

La poignée réglable **4** peut être mise dans différentes positions :

- ① Pour modifier la position, débloquer la vis de la poignée **3** et faire glisser la poignée réglable **4**.
- ② Serrer la vis de la poignée **3** pour bloquer la poignée réglable **4** dans la position souhaitée.

F Régler la longueur du coupe-bordure

- ① Tourner la rondelle élastique **5** de 90°.
- ② Pour un coupe-bordure plus long, tirer sur la tige, pour un coupe-bordure plus court, enfoncer la tige. Resserrer la rondelle élastique **5**.

G Régler l'angle de la tête du coupe-bordure :

Pour modifier l'angle de coupe, appuyer à fond la pédale **12** et tourner la tige **6** dans la position souhaitée.

Relâcher la pédale **12**.

Réglage pour couper les bordures

I Régler les roues (si elle sont déjà montées) :

- ① Desserrer l'écrou papillon **18**.
- ② Tourner les roues **11** de 90° comme indiqué.
- ③ Serrer l'écrou papillon **18**.

I Régler l'angle de la tête du coupe-bordure :

- ① Appuyer sur la pédale **12**.
- ② Mettre la tige **6** dans la position la plus basse. Relâcher la pédale **12**.

J Régler la tête du coupe-bordure :

- ① Desserrer la rondelle élastique **5**.
- ② Tourner la tige **6** de 90° pour régler la tête du coupe-bordure **8** comme indiqué pour couper/couper les bordures. Resserrer la rondelle élastique **5**.

Tailler le gazon et couper les bordures

 **Éliminer pierres, bâtons et autres objets de la surface à travailler.**

Lorsqu'on arrête le coupe-bordure à accu, la lame continue à tourner encore pendant quelques secondes. Attendre l'arrêt total du moteur/ de la lame avant de remettre l'appareil en fonctionnement.

Ne pas arrêter l'appareil et le remettre en fonctionnement à de très courts intervalles.

Mise en fonctionnement/Arrêt

Appuyer sur l'interrupteur **1** et le maintenir enfoncé. Pour arrêter l'appareil, relâcher l'interrupteur **1**.

K Tailler le gazon

Déplacer le coupe-bordure à accu vers la gauche et vers la droite en le tenant suffisamment écarté du corps.

Le coupe-bordure à accu est en mesure de tailler de manière efficace le gazon jusqu'à une hauteur de 15 cm. Lorsque le gazon est plus haut, effectuer plusieurs coupes successives.

Avant de couper des grandes herbes, démonter les roues (seulement ART 26/2600 ACCUTRIM).

L Couper les bordures

Guide le coupe-bordure à accu le long des bordures de la pelouse. Afin d'éviter une usure rapide de la lame, éviter le contact avec des surfaces dures ou des murs.

M Pour un travail plus précis, utilisez l'étrier de protection d'arbres **9** comme aide de guidage (seulement ART 26/2600 ACCUTRIM – disponible comme accessoire pour ART 23/2300 ACCUTRIM).

N Couper sous les buissons et les arbres



En effectuant des coupes autour des buissons et des arbres, veiller à ce que ceux-ci n'entrent pas en contact avec le fil de coupe.

Si l'écorce est endommagée, les plantes risquent de mourir.

M Pour un travail plus précis, utilisez la poignée réglable et l'étrier de protection d'arbres **9** (seulement ART 26/2600 ACCUTRIM – disponible comme accessoire pour ART 23/2300 ACCUTRIM).

Durée d'utilisation de l'accu

La durée d'utilisation de l'accu dépend des conditions de travail :

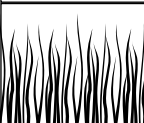
	Conditions faciles : jusqu'à 800 mètres
	Conditions moyennes : jusqu'à 350 mètres
	Conditions difficiles : jusqu'à 60 mètres

Nettoyage

! Avant tous travaux sur la machine enlever l'accu.

Remarque : Afin d'assurer une utilisation longue et fiable de la tronçonneuse à chaîne, procéder à intervalles réguliers aux travaux d'entretien suivants.

Contrôler l'appareil à intervalles réguliers afin de détecter des défauts visibles, tels que des raccords détachés ou des pièces usées ou endommagées.

Vérifier que les couvercles et les dispositifs de protection ne soient pas endommagés et qu'ils soient correctement branchés. Avant d'utiliser la machine, effectuer les travaux d'entretien et de réparation éventuellement nécessaires.

Si, malgré tous les soins apportés à la fabrication et au contrôle du coupe-bordure, celui-ci devait avoir un défaut, la réparation ne doit être confiée qu'à une station de service après-vente agréée pour outillage Bosch.

Pour toute demande de renseignements ou commande de pièces de rechange, nous préciser impérativement le numéro de référence à dix chiffres de la appareil.

D Entretien des lames

! Avant tous travaux sur la machine enlever l'accu.

Pour sortir la lame usée **22**, pousser la lame vers l'intérieur jusqu'à ce qu'elle sorte de la tige **21**.

A l'aide d'un couteau aiguisé, enlever toutes les matières plastiques/tous les encrassements de la tige **21**.

Pour monter une nouvelle lame **22**, monter la lame **22** sur la tige **21**, la pousser vers le bas et la tirer vers l'extérieur jusqu'à ce qu'elle s'encliquette.

Remarque : N'utiliser que les lame d'origine Bosch. Ces lames spécialement conçues disposent de caractéristiques de coupe et d'avance améliorées. D'autres lames offrent une mauvaise puissance de travail.

Après la coupe/l'entreposage du coupe-bordure

! Arrêter l'appareil et enlever l'accu. Avant de ranger l'appareil, s'assurer que l'accu est enlevé.

Nettoyer soigneusement les parties extérieures du coupe-bordure à l'aide d'une brosse douce et d'un torchon. Ne pas utiliser d'eau ni de solvants ou détergents abrasifs. Enlever toutes les herbes et particules pouvant adhérer sur l'appareil et notamment sur les ouïes de ventilation **7**.

Poser l'appareil sur le côté et nettoyer l'intérieur du capot de protection **10**. Si de l'herbe se trouve coincée, la retirer à l'aide d'un morceau de bois ou de plastique.

L'accu doit être rangé à une température se situant entre 0 et 45 °C.

Dépannage

Le tableau suivant montre les types de pannes et vous indique comment vous pouvez y remédier si votre appareil ne fonctionne pas correctement. Si malgré cela vous n'arrivez pas à localiser le problème et à le résoudre, contactez votre service après-vente.

Attention : Avant de repérer une anomalie, arrêter l'appareil et sortir l'accu.

Problème	Cause possible	Remède
Le capot de protection ne peut pas être placé sur le plateau	Faux montage	Enlever le plateau et remonter le capot de protection, voir également « Montage »
Le coupe-bordure ne fonctionne pas	Accu déchargé	Charger l'accu, voir également Indications pour le chargement
Le coupe-bordure fonctionne par intermittence	Le câblage interne de la machine est défectueux Interrupteur Marche/Arrêt défectueux	Contactez le service après-vente Contactez le service après-vente
Vibrations/bruit excessif	L'appareil est défectueux Lame cassée	Contactez le service après-vente Remplacer la lame
Durée de coupe par chargement d'accu trop basse	L'accu n'a pas été utilisé pour une période assez longue ou seulement pour une courte durée Herbe trop haute Accu usagé	Charger complètement l'accu, voir également Indications pour le chargement Tailler le gazon en effectuant plusieurs coupes successives Remplacer l'accu
Les lames ne bougent pas	Accu déchargé L'appareil est défectueux	Charger l'accu, voir également Indications pour le chargement Contactez le service après-vente
L'appareil ne coupe pas	Lame cassée L'accu n'est pas complètement chargé De l'herbe s'est emmêlée dans le plateau	Remplacer la lame Charger l'accu, voir également Indications pour le chargement Enlever l'herbe
Aucun processus de charge possible à cause d'un accu défectueux	La température de l'accu ne se situe pas à l'intérieur de la plage de température admissible Les contacts de l'accu sont encrassés L'accu est défectueux étant donné qu'il y a une interruption de conduite au sein de l'accu (éléments uniques)	Faire en sorte que la température de l'accu se situe à nouveau à l'intérieur de la plage de température admissible (0 °C à 45 °C) en le refroidissant ou en le réchauffant. Dès que la température de l'accu se trouve à nouveau à l'intérieur de la plage de température admissible, le chargeur se met automatiquement en mode de charge rapide Nettoyer les contacts (p. ex. en mettant et en retirant l'accu à plusieurs reprises) ou, le cas échéant, remplacer l'accu Remplacer l'accu
L'indicateur LED 14 ne s'allume pas quand la fiche est introduite dans la prise de courant et que l'accu est placé dans la douille du chargeur 16	La fiche du chargeur n'est pas (correctement) branchée Prise de courant, câble ou chargeur défectueux	Brancher la fiche (complètement) sur la prise de courant Contrôler la tension du secteur et, le cas échéant, faire contrôler le chargeur par une station de service après-vente agréée pour outillage Bosch

Élimination de déchets

Les outils électroportatifs, ainsi que leurs accessoires et emballages, doivent pouvoir suivre chacun une voie de recyclage appropriée.

Seulement pour les pays de l'Union Européenne :



Ne pas jeter les appareils électroportatifs avec les ordures ménagères !

Conformément à la directive européenne 2002/96/CE relative aux déchets d'équipements électriques et électroniques et sa réalisation dans

les lois nationales, les outils électroportatifs dont on ne peut plus se servir doivent être séparés et suivre une voie de recyclage appropriée.

Service après-vente et assistance des clients

Notre service après-vente répond à vos questions concernant la réparation et l'entretien de votre produit et les pièces de rechange. Vous trouverez des vues éclatées ainsi que des informations concernant les pièces de rechange également sous :

www.bosch-pt.com

Les conseillers techniques Bosch sont à votre disposition pour répondre à vos questions concernant l'achat, l'utilisation et le réglage de vos produits et leurs accessoires.

France

Robert Bosch (France) S.A.S.
Service Après-Vente Electroportatif
126, rue de Stalingrad
93705 DRANCY Cédex

Tel. : +33 (0)143 11 90 06

Fax : +33 (0)143 11 90 33

E-Mail : sav.outillage-electroportatif@fr.bosch.com

N° Vert : +33 (0800) 05 50 51

www.bosch.fr

Belgique, Luxembourg

Tel. : +32 (0)70 22 55 65

Fax : +32 (0)70 22 55 75

E-Mail : outillage.gereedschap@be.bosch.com

Suisse

Tel. : +41 (0)44 8 47 15 12

Fax : +41 (0)44 8 47 15 52

Déclaration de conformité

Valeurs de mesure déterminées suivant 2000/14/CE (hauteur 1,60 m, distance 1 m) et EN ISO 5349.

Les mesures réelles (A) des niveaux sonores de l'appareil sont : Niveau de pression acoustique 72 dB(A) ; le niveau d'intensité acoustique garanti est inférieur à 93 dB(A). Incertitude K = 3 dB.

La vibration de l'avant-bras est en-dessous de 2,5 m/s².

Nous déclarons sous notre propre responsabilité que le produit décrit sous « Caractéristiques techniques » est en conformité avec les normes ou documents normatifs suivants : EN 60335 (appareil à accus) et EN 60335 (chargeur d'accus) conformément aux règlements des directives 2006/95/CE, 2004/108/CE, 98/37/CE (jusqu'au 28.12.2009), 2006/42/CE (à partir du 29.12.2009), 2000/14/CE. 2000/14/CE : Mesure du niveau d'intensité acoustique 88 dB(A).

Procédures d'évaluation de la conformité conformément à l'annexe VI.

Office désigné : SRL, Sudbury, England

Numéro d'identification de l'office de contrôle désigné : 1088

Documents techniques auprès de : Bosch Lawn and Garden Ltd., PT-LG/EAE, Stowmarket, Suffolk IP14 1EY, England

CE 08

Leinfelden, le 01.01.2008

Dr. Egbert Schneider
Senior Vice President
Engineering

Dr. Eckerhard Strötgen
Head of Product
Certification

Robert Bosch GmbH, Power Tools Division

Sous réserve de modifications



Instrucciones de seguridad

¡Atención! Lea detenidamente las instrucciones siguientes. Familiarícese con los elementos de manejo y el uso reglamentario del cortabordes accionado por acumulador. Guarde las instrucciones de manejo en un lugar seguro para posteriores consultas.

Explicación de la simbología en el cortabordes accionado por acumulador



Indicación general de peligro.



Lea las instrucciones de manejo.



Llevar gafas de protección.

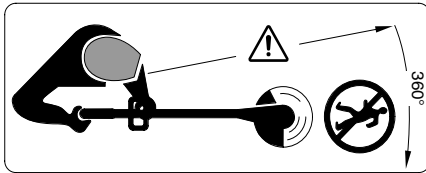

Prestar atención a que las personas circundantes no puedan ser lesionadas por los cuerpos extraños que puedan salir despedidos al trabajar.

Cuide que las personas que haya en las proximidades mantengan una distancia de seguridad respecto a la máquina.

Desmonte el acumulador antes de limpiar o ajustar el aparato, o en caso de dejarlo desatendido, incluso durante breve tiempo.



No utilice el cortabordes con lluvia ni exponerlo a la misma.

■ Jamás deje funcionar el cortabordes con cubiertas o dispositivos protectores dañados o sin tener éstos montados.



No emplee el cargador si el cable presentase daños o síntomas de gran desgaste.

■ Inspeccionar el nivel de desgaste, o si el aparato está dañado, antes de su utilización o después de haberlo chocado o golpeado, y hacerlo reparar si procede.

■ No use el cortabordes estando descalzo o con sandalias; utilice siempre calzado fuerte y pantalones largos.

■ Jamás permita que niños, o aquellas personas que no estén familiarizadas con estas instrucciones, utilicen el cortabordes accionado por acumulador. Infórmese si existen unas directivas en su país que limiten la edad del usuario. Guarde el cortabordes accionado por acumulador fuera del alcance de los niños.

■ Este aparato no deberá ser utilizado por personas (niños inclusive) con una discapacidad corporal, visual, auditiva o mental, o que no dispongan de suficiente experiencia ni conocimientos, a no ser que sean atendidos por una persona responsable de su seguridad o que sean instruidos en el manejo del aparato.

Vigile a los niños y tome las medidas oportunas para evitar que éstos puedan jugar con el aparato.

■ Jamás corte el césped si se encuentran personas, especialmente niños, o animales domésticos, en las inmediaciones del aparato.

■ El operador o usuario es responsable de los accidentes o daños ocasionados a otras personas o propiedades.

■ Espere a que se haya detenido completamente la cuchilla antes de tocarla. La cuchilla se mantiene en movimiento por inercia cierto tiempo todavía después de haber desconectado el motor, y puede lesionarle.

■ Cortar el césped con luz diurna o con luz artificial suficiente.

■ Siempre que sea posible evite utilizar el cortabordes accionado por acumulador si el césped estuviese húmedo.

■ Desconecte el cortabordes accionado por acumulador al trasladarlo hacia otra área de trabajo.

■ Mantener alejados las manos y los pies de la cuchilla antes de conectar el aparato.

■ No aproximar las manos o pies a la cuchilla en funcionamiento.

■ Jamás use cuchillas de metal en este cortabordes.

■ Inspeccione y de un mantenimiento periódico a este cortabordes accionado por acumulador.

■ Solamente haga reparar el cortabordes accionado por acumulador en talleres de servicio autorizados.

■ Asegurar siempre que las rejillas de refrigeración no estén cubiertas con restos de césped.

■ **Desconectar el aparato y desmontar el acumulador:**

- siempre que deje el aparato solo
- antes de sustituir la cuchilla
- antes de limpiar o manipular en el cortabordes accionado por acumulador.

- Guardar el aparato en un lugar seguro, seco y fuera del alcance de los niños. No depositar ningún objeto sobre el aparato.
- Como medida de seguridad, dejar sustituir la partes desgastadas o dañadas.
- Únicamente deberán emplearse piezas de repuesto originales Bosch.
- **Antes de montar el acumulador cerciorarse de que el aparato esté desconectado.** La inserción del acumulador en un aparato conectado puede causar un accidente.
- **Solamente cargar los acumuladores con los cargadores recomendados por el fabricante.** Existe riesgo de incendio al intentar cargar acumuladores de un tipo diferente al previsto para el cargador.
- **Solamente emplee los acumuladores previstos para el aparato.** El uso de otro tipo de acumuladores puede provocar daños e incluso un incendio.
- **Si no utiliza el acumulador, guárdelo separado de clips, monedas, llaves, clavos, tornillos o demás objetos metálicos que pudieran puentear sus contactos.** El cortocircuito de los contactos del acumulador puede causar quemaduras o un incendio.
- **La utilización inadecuada del acumulador puede provocar fugas de líquido. Evite el contacto con él. En caso de un contacto accidental enjuagar el área afectada con abundante agua. En caso de un contacto con los ojos recurra además inmediatamente a un médico.** El líquido del acumulador puede irritar la piel o producir quemaduras.

Datos técnicos

Cortabordes accionado por acumulador	ART 23 ACCUTRIM/ ART 2300 ACCUTRIM	ART 26 ACCUTRIM/ ART 2600 ACCUTRIM
Número de pedido	3 600 H78 E..	3 600 H78 F..
Revoluciones en vacío [min ⁻¹]	9 500	9 500
Empuñadura ajustable	●	●
Ajuste angular para el cabezal/ ajuste para cortar bordes	●	●
Diámetro de corte [cm]	23	26
Peso (sin accesorios) [kg]	2,9	2,9
Número de serie	Ver nº de serie 17 (placa de características) indicado en la máquina.	
Acumulador	NiCd	NiCd
Número de pedido	2 607 335 535	2 607 335 535
Tensión nominal [V]	18	18
Capacidad [Ah]	1,5	1,5
Tiempo de carga (con el acumulador descargado) [min]	85 – 120	85 – 120
Cargador	AL 60 DV 2411	AL 60 DV 2411
Número de pedido	2 607 224 ...	2 607 224 ...
Corriente de carga		
– Proceso de carga rápida [A]	1,2	1,2
– Proceso de carga de mantenimiento [mA]	60	60
Margen de la temperatura de carga admisible [°C]	0 – 45	0 – 45

Utilización reglamentaria

El aparato ha sido diseñado para cortar césped y malas hierbas debajo de arbustos, y en pendientes o bordes que no sean accesibles con el cortacésped.

Su uso reglamentario implica además la utilización a una temperatura ambiente entre 0 °C y 40 °C.

Introducción

Este manual contiene instrucciones importantes para el montaje correcto y la utilización segura de su aparato. Por ello, es muy importante que lea detenidamente esta instrucciones.

Material que se adjunta

Saque con cuidado del embalaje el cortabordes accionado por acumulador y verifique si se adjuntan todas las piezas mencionadas a continuación:

- Cortadora peinadora
- Caperuza protectora
- Empuñadura ajustable (premontada)
- Ruedas (solamente ART 26/2600 ACCUTRIM)
- Estribo protector para árboles (solamente ART 26/2600 ACCUTRIM)
- Plato de corte
- Cuchillas
- Cargador
- Instrucciones de manejo

Si faltasen piezas, o si alguna de ellas estuviese dañada, diríjase por favor al comercio de su adquisición.

Elementos de la máquina

- 1 Interruptor de conexión/desconexión
- 2 Empuñadura
- 3 Tornillo de la empuñadura
- 4 Empuñadura ajustable
- 5 Casquillo de apriete
- 6 Tubo
- 7 Rejillas de refrigeración
- 8 Cabezal
- 9 Estribo protector de árboles (solamente ART 26/2600 ACCUTRIM)
- 10 Caperuza protectora
- 11 Ruedas (solamente ART 26/2600 ACCUTRIM)
- 12 Pedal para el ajuste angular del cabezal
- 13 Acumulador
- 14 Indicador por LED
- 15 Cargador
- 16 Alojamiento para carga del acumulador
- 17 Número de serie

¡Los accesorios descritos e ilustrados no corresponden en parte al material que se adjunta!



Para su seguridad

¡Atención! Desconecte el aparato y desmonte el acumulador antes de realizar trabajos de ajuste o limpieza.

Tras la desconexión del cortabordes se mantiene todavía en funcionamiento por inercia durante algunos segundos la cuchilla de corte.

Precaución –no toque las cuchilla de corte en funcionamiento.

Proceso de carga

Una vez conectado el enchufe de red a la toma de corriente, el proceso de carga se inicia en el momento de insertar el acumulador **13** en el alojamiento **16**.

El proceso de carga inteligente detecta automáticamente el estado de carga del acumulador cargándolo de acuerdo a su temperatura y tensión.

De esta manera se preserva el acumulador y se mantiene siempre cargado al mantenerlo insertado en el cargador.

El proceso de carga es señalizado por el LED indicador **14**:

Proceso de carga rápida

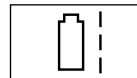

El proceso de carga rápida es señalizado mediante el **parpadeo** del LED indicador **14**.

El acumulador está plenamente cargado en el momento en que el LED indicador **14** deje de parpadear y se encienda permanentemente. A continuación puede sacarse el acumulador y utilizarse inmediatamente.

Se recomienda no retirar el acumulador antes de haberlo cargado del todo.

 Solamente puede realizarse el proceso de carga rápida si la temperatura del acumulador se encuentra entre 0 °C y 45 °C.

Proceso de carga de mantenimiento



El proceso de carga de mantenimiento es señalizado al **encenderse permanentemente** el LED indicador **14**.

Si está plenamente cargado el acumulador, el cargador cambia inmediatamente a la carga de mantenimiento. De esta manera se compensa la autodescarga natural del acumulador.

Instrucciones para el uso

Al utilizar el cargador prolongadamente puede ocurrir que éste se caliente. Esto es normal y no supone que el aparato esté averiado.

Un acumulador **13** nuevo, o uno que no haya sido utilizado durante largo tiempo, requiere ser cargado y descargado aprox. 5 veces para desarrollar su plena potencia. Deje el acumulador **13** en el alojamiento para carga del acumulador **16** hasta apreciar que se haya calentado sensiblemente.

Si después de cargar los acumuladores el tiempo de funcionamiento fuese muy reducido, ello es señal de que están agotados y deben sustituirse.

Montaje

! Monte completamente el cortabordes antes de insertar el acumulador.

Cerciórese de que el cortabordes sea ensamblado en este orden:

A Montaje de la caperuza protectora

Monte la caperuza protectora **10** en el cabezal **8**.

- 1** Enganche la caperuza protectora en el cabezal y empújela hacia atrás.
- 2** Empuje hacia abajo la parte posterior de la caperuza protectora hasta enclavarla firmemente (clic).

Montaje de las ruedas (solamente ART 26/2600 ACCUTRIM)

- E1** Acoplar las ruedas **11** a la varilla guía **6**.
- E2** Montar el tornillo **19** y la tuerca de mariposa **18**.

Observación: La posición en altura de las ruedas puede modificarse aflojando la tuerca de mariposa **18**.

E3 Las ruedas pueden desplazarse hacia arriba y hacia abajo sobre la varilla guía **6** para adaptarlas a la altura de corte deseada.

Montaje del plato de corte/cuchilla

- C** Meta a presión el plato de corte **20** en el árbol motriz (clic).
- D** Inserte en la espiga **21** la cuchilla **22**, presiónela hacia abajo, y tire de ella hacia fuera hasta enclavarla.

Ajuste

E Aplicación de la empuñadura ajustable

La empuñadura ajustable **4** puede colocarse en diversas posiciones:

- 1** Para modificar la posición, aflojar el tornillo de la empuñadura **3** y ajustar la empuñadura **4**.
- 2** Apretar firmemente el tornillo **3** para asegurar la empuñadura **4** en la posición ajustada.

F Ajuste de la longitud del cortabordes

- 1** Girar 90° el casquillo de apriete **5**.

2 Para prolongar la longitud sacar la varilla guía y, para reducirla, empujar hacia dentro la misma. Ver a apretar el casquillo de apriete **5**.

G Ajuste del ángulo del cabezal de corte:

Para modificar el ángulo de corte presionar el pedal **12** y abatir la varilla guía **6** a la posición deseada.

Soltar el pedal **12**.

Ajuste para cortar bordes

H Desplazar las ruedas (caso de estar montadas):

- 1** Aflojar la tuerca de mariposa **18**.
- 2** Girar 90° las ruedas **11** en la forma mostrada.
- 3** Apretar la tuerca de mariposa **18**.

I Ajuste del ángulo del cabezal de corte:

- 1** Presionar el pedal **12**.
- 2** Ajustar la varilla guía **6** a la posición más baja. Soltar el pedal **12**.

J Ajuste del cabezal:

- 1** Aflojar el casquillo de apriete **5**.
- 2** Girar 90° la varilla guía **6** para posicionar el cabezal **8** para cortar/cortar bordes en la forma mostrada. Apretar el casquillo de apriete **5**.

Cortes normales y recorte de bordes

! Retire piedras, trozos de madera sueltos y demás objetos del área a trabajar.

Tras la desconexión del cortabordes se mantiene todavía en funcionamiento por inercia la cuchilla de corte durante algunos segundos. Espere a que se haya detenido el motor/cuchilla de corte, antes de conectarlo de nuevo. No desconectar y volver a conectar el aparato a intervalos breves.

Conexión y desconexión

Accionar y mantener pulsado el interruptor **1**. Para la desconexión soltar el interruptor **1**.

K Corte de césped

Ir guiando el cortabordes accionado por acumulador con movimiento de vaivén hacia la izquierda y derecha, manteniéndolo suficientemente separado del cuerpo.

El cortabordes accionado por acumulador puede cortar eficazmente césped hasta una altura de 15 cm. Corte césped de más altura de forma escalonada.

Si pretende cortar césped que esté ya bastante largo, desmontar antes las ruedas (solamente ART 26/2600 ACCUTRIM).

L Recorte de bordes

Guiar el cortabordes accionado por acumulador a lo largo de los bordes del césped. Para evitar que la cuchilla se desgaste demasiado rápido, evite que ésta toque superficies consistentes o muros.

M Para un mejor control utilice de guía el estribo protector de árboles **9** (solamente ART 26/2600 ACCUTRIM – disponible como accesorio especial para ART 23/2300 ACCUTRIM).

N Recorte en torno a árboles y arbustos



Recorte con cuidado el césped cercano a los árboles y arbustos evitando que el hilo consiga tocarlos.

Las plantas pueden llegar a estropearse si se daña su tallo.

M Para un mejor control utilice la empuñadura ajustable y el estribo protector de árboles **9** (solamente ART 26/2600 ACCUTRIM – disponible como accesorio especial para ART 23/2300 ACCUTRIM).

Autonomía del acumulador

La autonomía del acumulador depende de las condiciones de trabajo:

	Condiciones favorables: hasta 800 metros
	Condiciones normales: hasta 350 metros
	Condiciones desfavorables: hasta 60 metros

Mantenimiento**⚠ Antes de cualquier manipulación en la máquina extraer el acumulador.**

Observación: Efectúe periódicamente los siguientes trabajos de mantenimiento para asegurar una utilización prolongada y fiable del aparato.

Inspeccionar periódicamente el aparato en cuanto a daños manifiestos, como piezas sueltas, desgastadas o dañadas.

Verifique que las cubiertas y dispositivos protectores estén correctamente montados y que no estén dañados. Antes de la utilización del aparato efectúe los trabajos de mantenimiento o reparación que sean necesarios.

Si a pesar de los esmerados procesos de fabricación y control, la peinadora cortadora de césped llegase a averiarse, la reparación deberá encargarse a un taller de servicio autorizado para herramientas eléctricas Bosch.

Al realizar consultas o solicitar piezas de repuesto, es imprescindible indicar siempre el número de pedido de 10 cifras que figura en la placa de características del aparato!

D Mantenimiento de la cuchilla**⚠ Antes de cualquier manipulación en la máquina extraer el acumulador.**

Para desmontar la cuchilla **22** desgastada, tirar de ella hasta hacerla salir de la espiga **21**.

Desprender completamente, con un cuchillo afilado, los restos de plástico/suciedad que pudieran estar adheridos a la espiga **21**.

Para montar una cuchilla **22** nueva inserte ésta en la espiga **21**, presione la cuchilla hacia abajo, y tire de ella hacia fuera hasta enclavarla.

Observación: Solamente emplear cuchillas de repuesto Bosch. Estas cuchillas han sido especialmente desarrolladas para obtener unas mejores prestaciones en el corte. Las cuchillas de corte de otros fabricantes merman el rendimiento obtenido en el trabajo.

Después del corte/almacenaje**⚠ Desconecte aparato y retire el acumulador. Cerciñese de haber desmontado el acumulador antes de guardar el aparato.**

Limpiar minuciosamente la parte exterior de la peinadora cortadora de césped con un cepillo blando y un paño. No utilizar agua, disolvente ni agentes para pulir. Eliminar completamente la hierba adherida y las partículas, especialmente en el área de las rejillas de refrigeración **7**.

Colocar el aparato sobre un costado y limpiar el interior de la caperuza de protección **10**. Desprender el material compactado que pudiera estar adherido, con un trozo de madera o plástico.

Se recomienda guardar el acumulador a una temperatura entre 0 y 45 °C.

Investigación de averías

La tabla siguiente muestra ciertos síntomas de fallo y la forma de subsanarlos en caso de presentarse anomalías en su máquina. Si ello no le ayudase a localizar el problema, diríjase un taller de servicio.

Atención: Antes de intentar localizar una avería, desconectar el aparato, y retirar el acumulador.

Síntomas	Posible causa	Solución
La caperuza protectora no puede pasarse por encima del plato de corte	Montaje incorrecto	Desmontar el plato de corte y volver a montar la caperuza protectora, ver también "Montaje"
La peinadora cortadora de césped no funciona	Batería descargada	Cargar acumulador, ver también "Indicaciones para la carga".
La peinadora cortadora de césped funciona de manera intermitente	Cableado interno de la máquina defectuoso	Acudir al servicio de asistencia técnica
	Interruptor de conexión/desconexión defectuoso	Acudir al servicio de asistencia técnica
Vibraciones o ruido excesivo	Máquina defectuosa Cuchilla rota	Acudir al servicio de asistencia técnica Sustituya la cuchilla
La autonomía de funcionamiento tras la recarga del acumulador es demasiado corta	El acumulador no fue utilizado durante largo tiempo o se ha usado pocas veces todavía	Recargue completamente el acumulador, ver también las indicaciones de carga
	Césped demasiado alto	Cortar el césped en varias pasadas
	Acumulador agotado	Sustituir el acumulador
La cuchilla no se mueve	Batería descargada	Cargar acumulador, ver también "Indicaciones para la carga".
	Máquina defectuosa	Acudir al servicio de asistencia técnica
El aparato no corta	Cuchilla rota	Sustituya la cuchilla
	El acumulador no está completamente cargado	Cargar acumulador, ver también "Indicaciones para la carga".
	El césped se ha enredado en el plato de corte	Desenrede el césped
No es posible cargar con el cargador	La temperatura del acumulador se encuentra fuera del margen admisible	Enfriar o calentar el acumulador para que adquiera una temperatura admisible (entre 0 °C y 45 °C). Si es éste el caso, el cargador cambia entonces automáticamente al modo de carga rápida
	Los contactos del acumulador están sucios	Limpiar los contactos (p. ej. metiendo y sacando varias veces el acumulador), o sustituir el acumulador si fuese preciso
	El acumulador está defectuoso debido a una interrupción interna (entre las celdas)	Sustituir el acumulador
El LED indicador 14 no se enciende al conectar el enchufe de red a la toma de corriente ni al insertar el acumulador en el alojamiento de carga 16	El enchufe del cargador no está (correctamente) metido Toma de corriente, cable o cargador defectuosos	Introducir el enchufe (completamente) en la toma de corriente Medir la tensión de red y, si procede, hacer comprobar el cargador por un servicio técnico autorizado para herramientas eléctricas Bosch

Eliminación

Recomendamos que las herramientas eléctricas, accesorios y embalajes sean sometidos a un proceso de recuperación que respete el medio ambiente.

Sólo para países de la UE:



¡No arroje las herramientas eléctricas a la basura!

Conforme a la Directriz Europea 2002/96/CE sobre aparatos eléctricos y electrónicos inservibles, tras su conversión en ley nacional, deberán

acumularse por separado las herramientas eléctricas para ser sometidas a un reciclaje ecológico.

Servicio técnico y atención al cliente

El servicio técnico le asesorará en las consultas que pueda Ud. tener sobre la reparación y mantenimiento de su producto, así como sobre piezas de recambio. Los dibujos de despiece e informaciones sobre las piezas de recambio las podrá obtener también en internet bajo:

www.bosch-pt.com

Nuestro equipo de asesores técnicos le orientará gustosamente en cuanto a la adquisición, aplicación y ajuste de los productos y accesorios.

España

Robert Bosch España, S.A.
Departamento de ventas
Herramientas Eléctricas
C/Hermanos García Noblejas, 19
28037 Madrid

Tel. Asesoramiento al cliente: +34 (0901) 11 66 97

Fax: +34 (091) 327 98 63

Venezuela

Robert Bosch S.A.
Final Calle Vargas. Edf. Centro Berimer P.B.
Boleíta Norte
Caracas 107

Tel.: +58 (02) 207 45 11

México

Robert Bosch S.A. de C.V.

Tel. Interior: +52 (01) 800 627 1286

Tel. D.F.: +52 (01) 52 84 30 62

E-Mail: arturo.fernandez@mx.bosch.com

Argentina

Robert Bosch Argentina Industrial S.A.
Av. Cordoba 5160
C1414BAW Ciudad Autonoma de Buenos Aires
Atencion al Cliente

Tel.: +54 (0810) 555 2020

E-Mail: herramientas.bosch@ar.bosch.com

Perú

Autorex Peruana S.A.
República de Panamá 4045,
Lima 34
Tel.: +51 (01) 475-5453
E-Mail: vhe@autorex.com.pe

Chile

EMASA S.A.
Irrazaval 259 – Ñuñoa
Santiago
Tel.: +56 (02) 520 3100
E-Mail: emasa@emasa.cl

Declaración de conformidad

Valores de medición determinados según 2000/14/CE (altura 1,60 m, separación 1 m) y EN ISO 5349.

El nivel de presión sonora típico del aparato, determinado con un filtro A, asciende a: Nivel de presión sonora 72 dB(A); nivel de potencia acústica, garantizado, inferior a 93 dB(A). Tolerancia K = 3 dB.

El nivel de vibraciones típico en la mano/brazo es menor de 2,5 m/s².

Declaramos bajo nuestra responsabilidad, que el producto descrito bajo "Datos técnicos" está en conformidad con las normas o documentos normalizados siguientes: EN 60335 (aparato con acumuladores) y EN 60335 (cargador de acumuladores) de acuerdo con las regulaciones 2006/95/CE, 2004/108/CE, 98/37/CE (hasta el 28.12.2009), 2006/42/CE (a partir del 29.12.2009), 2000/14/CE. 2000/14/CE: Nivel de potencia acústica medido 88 dB(A).

Procedimiento para evaluación de la conformidad según anexo VI.

Centro oficial de inspección citado: SRL, Sudbury, England

Nº de identificación del servicio de inspección designado: 1088

Expediente técnico en: Bosch Lawn and Garden Ltd., PT-LG/EAE, Stowmarket, Suffolk IP14 1EY, England

CE 08

Leinfelden, a 01.01.2008

Dr. Egbert Schneider
Senior Vice President
Engineering

Dr. Eckerhard Strötgen
Head of Product
Certification

Robert Bosch GmbH, Power Tools Division

Reservado el derecho de modificaciones





Instruções de segurança

Atenção! Ler atentamente as seguintes instruções. Familiarize-se com os elementos de comando e com a utilização do aparador de relva sem fio. Guardar a instrução de serviço para uma consulta posterior.

Explicação dos símbolos do aparador de relva sem fio



Avisos gerais de perigo.



Leia a instrução de serviço.



Usar um óculos de protecção.

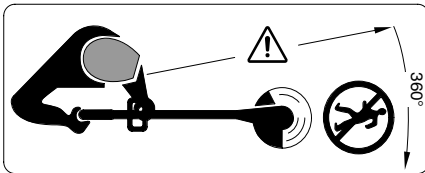

Observe por favor, que pessoas que se encontrem perto do local de trabalho não sejam lesadas por objectos que possam ser atirados pelo aparelho.

Mantenha as pessoas que se encontrem na área de trabalho, em distância suficientemente segura da máquina.

Remover o acumulador antes de limpar o aparelho, de ajustá-lo ou se este permanecer sem vigilância por curto tempo.



Não aparar a relva durante chuva nem deixar o aparador de relva ao ar livre na chuva.

■ Jamais operar o aparador de relva com coberturas ou dispositivos de protecção danificadas, ou se estes tiverem sido removidos.



Não utilizar o carregador, se estiver danificado ou gasto.

■ Após cada utilização e sempre no caso de golpe/pancada, deverá verificar se o aparelho apresenta sinais de desgaste ou danos e se for o caso deverá reparar.

■ Não usar o aparador de relva com os pés descalços, nem com sandalhas abertas, utilizar sempre sapatos firmes e calças compridas.

■ Jamais permitir que crianças ou pessoas não familiarizadas com as instruções utilizem o aparador de relva. É possível que directivas nacionais limitem a idade do operador. Quando não estiver em uso, o aparador de relva deverá ser guardado em local inacessível para crianças.

■ O aparelho não deve ser utilizado por pessoas (inclusive crianças), com deficiências físicas, visuais, auditivas ou mentais, nem pessoas com falta de experiência e conhecimento, se não forem vigiadas por uma pessoa responsável pela sua segurança ou instruída no manuseio do aparelho.

Tomar conta das crianças e assegure-se de que não brinquem com o aparelho.

■ Jamais aparar relva, se pessoas, principalmente crianças ou animais domésticos, se encontrarem nos arredores.

■ O operador ou utilizador é plenamente responsável por acidentes ou danos em outras pessoas ou em propriedade alheia.

■ Aguardar, até a lâmina em rotação para completamente, antes de tocá-la. Após desligar o motor, a lâmina continua a girar e pode causar lesões.

■ Apenas aparar a relva com a luz do dia ou com boas condições de luz artificial.

■ Se possível, não operar o aparador de relva com a relva molhada.

■ Desligar o aparador de relva sem fio ao transportá-lo da/para a superfície de trabalho.

■ Manter as mãos e os pés afastados das lâminas em rotação antes de ligar o aparelho.

■ Não colocar as mãos e os pés nas proximidades das lâminas em rotação.

■ Jamais utilizar lâminas de metal neste aparador.

■ Controlar e realizar regularmente a manutenção do aparador de relva sem fio.

■ O aparador de relva sem fio só deve ser reparado por oficinas de serviço autorizadas.

■ Assegure-se sempre, que as aberturas de ventilação estejam sempre livres de restos de relva.

■ **Desligar e retirar o acumulador:**

– sempre que deixar o aparelho sem vigilância

– antes de substituir a lâmina

– antes de limpar, ou antes de trabalhos no aparador de relva sem fio.

■ Guardar o aparelho em local seguro e seco, fora do alcance de crianças. Não coloque quaisquer outros objectos sobre o aparelho.

■ Por motivos de segurança, deverá substituir peças gastas ou danificadas.

■ Assegure-se de que as peças substituídas sejam da Bosch.

■ **Assegure-se que o aparelho esteja desligado, antes de introduzir o acumulador.** A introdução de um acumulador numa ferramenta eléctrica ligada, pode levar a acidentes.

- **Só carregar acumuladores em carregadores recomendados pelo fabricante.** Há perigo de incêndio se um carregador apropriado para um certo tipo de acumuladores for utilizado para carregar acumuladores de outros tipos.
- **Apenas utilize nas ferramentas eléctricas os acumuladores previstos.** A utilização de outros acumuladores pode levar a lesões e riscos de incêndio.
- **Quando o acumulador não estiver em uso, mantenha-o afastado de outros objectos de metal, como por exemplo agramos, moedas, chaves, pregos, parafusos, ou outros pequenos objectos metálicos que possam ligar em ponte os contactos.** Um curto circuito entre os contactos do acumulador pode causar queimaduras ou incêndio.
- **Aplicações inadequadas podem provocar fugas do líquido do acumulador. Evite o contacto com este líquido. No caso de um contacto accidental, lave imediatamente com água fresca. Se o líquido entrar em contacto com os olhos, procure um auxílio médico.** O líquido que escapa do acumulador pode levar a irritações ou queimaduras da pele.

Dados técnicos

Aparador de relva sem fio		ART 23 ACCUTRIM/ ART 2300 ACCUTRIM	ART 26 ACCUTRIM/ ART 2600 ACCUTRIM
Nº de encomenda		3 600 H78 E..	3 600 H78 F..
Número de rotação em vazio	[min ⁻¹]	9 500	9 500
Punho móvel		●	●
Ajuste de ângulo para cabeça do aparador de relva/ajuste para cortar cantos		●	●
Diâmetro de corte	[cm]	23	26
Peso (sem acessório especial)	[kg]	2,9	2,9
Número de série		Veja número de série 17 (Logotipo) na máquina.	
Acumulador		NiCd	NiCd
Nº de encomenda		2 607 335 535	2 607 335 535
Tensão nominal	[V]	18	18
Capacidade	[Ah]	1,5	1,5
Tempo de carga (com o acumulador descarregado)	[min]	85 – 120	85 – 120
Carregador		AL 60 DV 2411	AL 60 DV 2411
Nº de encomenda		2 607 224 ...	2 607 224 ...
Corrente de carga			
– Processo de carga rápido	[A]	1,2	1,2
– Processo de carga de compensação	[mA]	60	60
Faixa de temperatura de carga admissível	[°C]	0–45	0–45

Utilização de acordo com as disposições

O aparelho é destinado para cortar relva e ervas daninhas sob arbustos, assim como em ribanceiras e cantos, que não podem ser alcançados com o cortarelvas.

A utilização conforme às disposições refere-se a uma temperatura ambiente entre 0 °C e 40 °C.

Introdução

Este manual contém instruções sobre a montagem correcta e a utilização segura do seu aparelho. É importante que estas instruções sejam lidas com atenção.

Componentes fornecidos

Retirar o aparador de relva sem fio cuidadosamente da embalagem e verificar se as seguintes peças estão completas:

- Aparador
- Capa de protecção
- Punho móvel (montado)
- Rodas (apenas ART 26/2600 ACCUTRIM)
- Arco de protecção para árvores (apenas ART 26/2600 ACCUTRIM)
- Prato de corte
- Lâminas de corte
- Carregador
- Instrução de serviço

Se quaisquer peças estiverem faltando ou danificadas, dirija-se ao seu revendedor autorizado.

Elementos do aparelho

- 1 Interruptor de ligar/desligar
- 2 Punho
- 3 Parafuso do punho
- 4 Punho móvel
- 5 Bucha de aperto
- 6 Tubo
- 7 Aberturas de ventilação
- 8 Cabeçote do aparador
- 9 Arco de protecção para árvores (apenas ART 26/2600 ACCUTRIM)
- 10 Capa de protecção
- 11 Rodas (apenas ART 26/2600 ACCUTRIM)
- 12 Pedal para ajuste do ângulo da cabeça do aparador de relva
- 13 Acumulador
- 14 Indicação LED
- 15 Carregador
- 16 Compartimento de carga do acumulador
- 17 Número de série

Os acessórios ilustrados e descritos nas instruções de serviço nem sempre são abrangidos pelo conjunto de fornecimento!



Para sua segurança

Atenção! Desligar o aparelho e remover o acumulador, antes de realizar trabalhos de ajuste ou de limpeza.

A lâmina de corte ainda continua a funcionar durante alguns segundos após desligar o aparador de relva.

Cuidado – não tocar nas lâminas de corte em rotação.

Processo de carregamento

O processo de carga começa, logo que a ficha de rede for colocada na tomada e o acumulador **13** no compartimento de carga **16**.

Devido ao processo de carregamento inteligente, é reconhecido automaticamente a situação de carga do acumulador e é carregado de acordo com a temperatura e tensão do acumulador.

Desta forma o acumulador é poupado e permanece completamente carregado enquanto for guardado no carregador.

O controle do processo de carga é sinalizado pela indicação LED **14**:

Processo de carga rápido



O processo de carregamento **rápido é sinalizado** pela LED **14** a piscar.

O acumulador está completamente carregado, logo que o LED de indicação **14** comutar de luz intermitente para luz permanente. Em seguida o acumulador pode ser retirado para o uso imediato.

Não é recomendável retirar o acumulador antes de estar completamente carregado.



O processo de carga rápida só é possível, se a temperatura do acumulador estiver entre 0 °C e 45 °C.

Processo de carga de compensação



O processo de carga de compensação é sinalizado por uma **iluminação permanente** do LED de indicação **14**.

Quando o acumulador está completamente carregado o carregador comuta imediatamente para a carga de compensação. Isto compensa a descarga natural do acumulador.

Indicações de aplicação

É possível que o carregador se aqueça após contínuos e repetidos ciclos de carga em sequência directa. Isto no entanto é inofensivo e não significa nenhum defeito técnico do aparelho.

Um acumulador **13** novo ou não utilizado durante muito tempo, só desenvolve a sua completa potência após aprox. 5 ciclos de carga e descarga. Deixar o acumulador **13** no compartimento de carga do acumulador **16**, até ele se aquecer perceptivelmente.

Um período de funcionamento sensivelmente reduzido após o processo de carregamento, indica que os acumuladores estão gastos e que devem ser substituídos.

Montagem



Só recolocar o acumulador, quando o aparador de relva estiver completamente montado.

Assegure-se de que o aparador de relva esteja montado nesta sequência:

A Montagem da capa de protecção

Colocar a cobertura de protecção **10** sobre a **8**.

1 Encaixar a cobertura de protecção na cabeça do aparador e deslocá-la para trás.

2 Pressionar a cobertura de protecção para baixo, até engatar (clic).

Montar as rodas (apenas ART 26/2600 ACCUTRIM)

B1 Colocar as rodas **11** na barra de guia **6**.

B2 Montar o parafuso **19** e a porca de orelhas **18**.

Nota: A posição das rodas pode ser alterada, soltando a porca de orelhas **18** e deslocando para a posição desejada.

B3 As rodas podem ser deslocadas para cima e para baixo ao longo da barra de guia **6** e ajustadas na altura de corte necessária.

Montar o prato/lâmina de corte

C Premir o prato de corte **20** sobre o eixo de accionamento (clic).

D Colocar a lâmina **22** sobre a cavilha **21**, premir e puxar para fora, até engatar.

Ajuste

E Utilização do punho móvel

O punho móvel **4** pode ser colocado em diversas posições:

1 Para alterar a posição, deverá soltar o parafuso do punho **3** e ajustar o punho móvel **4**.

2 Aparafusar o parafuso do punho **3** para fixar o punho móvel **4** na posição desejada.

F Ajustar o comprimento do aparador

1 Girar a bucha de aperto **5** por 90°.

2 Para alongar, deverá puxar a barra de guia para fora, para reduzir, deverá empurrar a barra de guia para dentro. Reapertar a bucha de aperto **5**.

G Ajustar o ângulo da cabeça do aparador:

Para alterar o ângulo de corte, deverá pressionar o pedal **12** para baixo e girar a barra de guia **6** para a posição desejada.

Soltar o pedal **12**.

Ajuste para cortar cantos

H Deslocar rodas (se estiverem montadas):

1 Soltar a porca de orelhas **18**.

2 Girar as rodas **11** por 90°, como indicado.

3 Apertar a porca de orelhas **18**.

I Ajustar o ângulo da cabeça do aparador:

1 Apertar o pedal **12** para baixo.

2 Colocar a barra de guia **6** na posição inferior. Soltar novamente o pedal **12**.

J Deslocar a cabeça do aparador:

1 Soltar a bucha de aperto **5**.

2 Girar a barra de guia **6** por 90°, para ajustar a cabeça de guia **8** como indicado, para cortar/cortar cantos. Reapertar a bucha de aperto **5**.

Cortar e aparar cantos



Remover pedras, pedaços de madeira e outros objectos soltos da superfície a ser cortada.

A lâmina de corte ainda continua a funcionar durante alguns segundos após desligar o aparador de relva sem fio. Aguardar até o motor/a lâmina de corte estar parada, antes de ligar novamente. Não desligar e religar repetidamente em curto espaço de tempo.

Ligar e desligar

Premer o interruptor **1** e manter premido. Para desligar, deverá soltar o interruptor **1**.

K Aparar relva

Deslocar o aparador de relva sem fio para a esquerda e para a direita e mantê-lo em distância suficiente do corpo.

O aparador de relva sem fio pode cortar eficientemente relva com até uma altura de 15 cm. Relva alta deve ser cortada em etapas.

Retirar as rodas antes de cortar relva longa (apenas ART 26/2600 ACCUTRIM).

L Aparar cantos

Conduzir o aparador de relva sem fio ao longo dos cantos da relva. Para evitar um desgaste rápido da lâmina, deverá evitar o contacto com superfícies firmes ou muros.

M Para um melhor comando, deverá utilizar o arco de protecção para árvores **9** como auxílio de guia (apenas ART 26/2600 ACCUTRIM – como acessório, disponível para ART 23/2300 ACCUTRIM).

N Cortar em volta de árvores e arbustos

Cuidado ao cortar ao redor de árvores e arbustos, para que não entrem em contacto com o fio.

Plantas podem morrer, se a sua casca for danificada.

M Para um melhor comando, deverá utilizar o punho móvel e o arco de protecção para árvores **9** (apenas ART 26/2600 ACCUTRIM – como acessório, disponível para ART 23/2300 ACCUTRIM).

Vida útil do acumulador

A vida útil do acumulador depende das condições de trabalho:

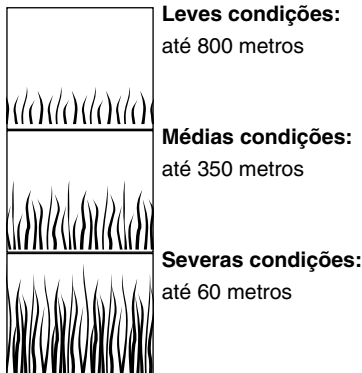
**Manutenção****Retirar o acumulador antes de todos os trabalhos no aparelho.**

Indicação: As seguintes tarefas de manutenção devem ser realizadas regularmente, para que seja assegurada uma longa vida útil do aparelho e um funcionamento fiável.

Verificar regularmente se o aparelho apresenta defeitos evidentes, como fixações soltas e peças gastas e danificadas.

Verifique se as tampas e os dispositivos de protecção estão em perfeito estado e correctamente montados. Proceda à manutenção ou reparações necessárias antes de utilizar o corta relva.

Caso o aparador de relva venha a apresentar falhas, apesar de cuidadosos processos de fabricação e de controlo de qualidade, deve ser reparado em um serviço técnico autorizado para ferramentas eléctricas Bosch.

No caso de questões e encomendas de acessórios, indique por favor sem falta o número de encomenda de 10 algarismos do aparelho!

D Manutenção da lâmina**Retirar o acumulador antes de todos os trabalhos no aparelho.**

Para retirar a lâmina **22** gasta, deverá premir a lâmina para dentro, até pular para fora da cavilha **21**.

Livrar a cavilha **21** de todos restos de plásticos/de sujidade com uma lâmina afiada.

Para montar uma nova lâmina **22**, deverá colocar a lâmina **22** sobre a cavilha **21**, premir para baixo e puxar para fora até engatar.

Indicação: Só utilizar lâminas de trabalho Bosch. Este desenvolvimento especial possui características de corte e de recarga aprimoradas. Outras lâminas de corte levam a reduzidas potências de trabalho.

Após aparar/arrecadação**Desligar o aparelho e retirar o acumulador. Assegurar-se de que o acumulador seja removido antes de guardar o aparelho.**

Limpar bem o exterior do aparador de relva com uma escova macia e um pano. Não utilizar água e nenhuns solventes ou meios de polimento. Remover quaisquer aderências de relva e outras partículas, principalmente das aberturas de ventilação **7**.

Apoiar o aparelho sobre a lateral e limpar a capa de protecção **10** por dentro. Remover aderências compactas de relva com um pedaço de madeira ou de plástico.

O acumulador deveria ser guardado a uma temperatura entre 0 e 45 °C.

Localização de erros

A seguinte tabela indica sintomas de erros, assim como encontrar as respectivas medidas de soluções, caso a sua máquina não funcione de forma correcta. Se, no entanto, não puder localizar e eliminar o problema, dirija-se à sua oficina de serviço.

Atenção: Antes de procurar a avaria, deverá desligar o aparelho e retirar o acumulador.

Sintoma	Causa provável	Solução
A cobertura de protecção não pode ser puxada sobre o prato de corte	Montagem incorrecta	Remover o prato de corte e montar novamente a cobertura de protecção, veja também "Montagem"
O aparador de relva não funciona	Descarregar acumulador	Carregar o acumulador, veja também as instruções de serviço para carregar
O aparador de relva funciona com interrupções	A cablagem interna da máquina está com defeito Interruptor de ligar/desligar com defeito	Entrar em contacto com um serviço técnico Entrar em contacto com um serviço técnico
Fortes vibrações/ruídos	Máquina defeituosa Lâmina quebrada	Entrar em contacto com um serviço técnico Substituir a lâmina
Duração de corte muito baixa por carga do acumulador	O acumulador não foi utilizado por muito tempo ou só foi utilizado durante curto tempo Relva demasiadamente alta Acumulador gasto	Carregar completamente o acumulador, veja também as instruções para carregar Cortar em passos Substituir o acumulador
A lâmina não se movimenta	Descarregar acumulador Máquina defeituosa	Carregar o acumulador, veja também as instruções de serviço para carregar Entrar em contacto com um serviço técnico
O aparelho não corta	Lâmina quebrada Acumulador não está completamente carregado A relva se enrolou em volta do prato de corta	Substituir a lâmina Carregar o acumulador, veja também as instruções de serviço para carregar Remover a relva
O processo de carga não é possível	A temperatura do acumulador está fora da faixa de temperatura admissível Os contactos do acumulador estão sujos O acumulador está com defeito, pois há uma interrupção de corrente dentro do acumulador (células individuais)	Permitir que a temperatura do acumulador volte para a faixa de temperatura admissível (0 °C a 45 °C), arrefecendo-o ou aquecendo-o. Logo que a temperatura do acumulador se encontrar novamente dentro da faixa de temperatura admissível, o carregador comutará automaticamente para a carga rápida Limpar os contactos (p. ex. colocando e retirando várias vezes o acumulador, se necessário substituir o acumulador Substituir o acumulador
A indicação LED 14 não ilumina-se logo que a ficha de rede for introduzida na tomada e ao introduzir o acumulador no compartimento de carga 16	A ficha do carregador não está (correctamente) encaixada A tomada, o cabo ou o carregador estão com defeito	Introduzir a ficha (completamente) na tomada Controlar a tensão de rede, e se necessário, permitir que o carregador seja controlado por uma oficina de serviço pós venda autorizada para ferramentas eléctricas Bosch

Eliminação

Ferramentas eléctricas, acessórios e embalagens devem ser enviados a uma reciclagem ecológica de matérias primas.

Só países da União Europeia:



Não deitar ferramentas eléctricas no lixo doméstico!

De acordo com a directiva europeia 2002/96/CE para aparelhos eléctricos e electrónicos velhos, e com as respectivas realizações nas leis nacionais, as ferramentas eléctricas que não servem mais para a utilização, devem ser enviadas separadamente a uma reciclagem ecológica.

Serviço pós-venda e assistência ao cliente

O serviço pós-venda responde às suas perguntas a respeito de serviços de reparação e de manutenção do seu produto, assim como das peças sobressalentes. Desenhos explodidos e informações sobre peças sobressalentes encontram-se em:

www.bosch-pt.com

A nossa equipa de consultores Bosch esclarecem com prazer todas as suas dúvidas a respeito da compra, aplicação e ajuste dos produtos e acessórios.

Portugal

Robert Bosch LDA
Avenida Infante D. Henrique
Lotes 2E-3E
1800 Lisboa

Tel.: +351 (021) 8 50 00 00

Fax: +351 (021) 8 51 10 96

Brasil

Robert Bosch Ltda.
Caixa postal 1195
13065-900 Campinas

Tel.: +55 (0800) 70 45446

E-Mail: sac@bosch-sac.com.br

Declaração de conformidade

Valores medidos determinados conforme 2000/14/CE (1,60 m de altura, 1 m de distância) e EN ISO 5349.

O nível de ruído avaliado como A do aparelho é tipicamente: Nível de pressão acústica 72 dB(A); garantido nível de potência acústica inferior a 93 dB(A). Incerteza K = 3 dB.

A vibração do braço e da mão é tipicamente inferior a 2,5 m/s².

Declaramos sob nossa exclusiva responsabilidade que o produto descrito nos "Dados técnicos" cumpre as seguintes normas ou documentos normativos: EN 60335 (acumulador sem fio) e EN 60335 (carregador de acumulador sem fio) conforme as determinações das directivas 2006/95/CE, 2004/108/CE, 98/37/CE (até 28.12.2009), 2006/42/CE (a partir de 29.12.2009), 2000/14/CE.

2000/14/CE: Nível de potência acústica medido de 88 dB(A).

Processo de avaliação da conformidade de acordo com o anexo VI.

Entidade notificada: SRL, Sudbury, England

Número de identificação de entidade de inspecção mencionada: 1088

Documentação técnica em: Bosch Lawn and Garden Ltd., PT-LG/EAE, Stowmarket, Suffolk IP14 1EY, England

CE 08

Leinfelden, 01.01.2008

Dr. Egbert Schneider
Senior Vice President
Engineering

Dr. Eckerhard Strötgen
Head of Product
Certification

Robert Bosch GmbH, Power Tools Division

Reservado o direito a modificações



Istruzioni per la sicurezza

Attenzione: Leggere attentamente queste istruzioni. Acquistare dimestichezza con i dispositivi di comando ed il corretto utilizzo del tosaerba a batteria. Si prega di conservare in luogo sicuro il manuale delle Istruzioni per l'uso in modo da poterlo consultare quando se ne presenta la necessità.

Spiegazione dei simboli applicati sul tosaerba a batteria



Allarme generale di pericolo.



Leggere il «Libretto d'istruzioni per l'uso».



Portare occhiali di protezione.

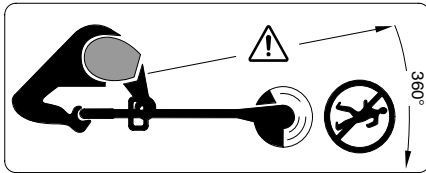

Attenzione a non mettere in pericolo l'incolumità di persone che si trovano nelle vicinanze attraverso corpi lanciati o fatti volare per aria.

Tenere le persone presenti a distanza di sicurezza dalla macchina.

Prima di fare interventi di pulizia o di regolazione oppure prima di lasciare per breve tempo senza custodia l'utensile, estrarre sempre la batteria ricaricabile.



Non utilizzare il tosaerba a batteria quando piove né lasciarlo all'aperto sotto la pioggia.

■ Mai utilizzare il tosaerba a batteria con coperture oppure dispositivi di protezione danneggiati oppure quando questi dovessero essere stati tolti.



Non utilizzare il caricabatteria in caso dovesse essere danneggiato oppure usurato.

■ Prima d'usare l'apparecchio, e successivamente ad un urto/colpo, esaminare lo stesso per verificare se è consumato o se riporta eventuali danni; se del caso, provvedere alle riparazioni necessarie.

■ Mai utilizzare il tosaerba a batteria a piedi nudi né calzando sandali aperti ma portare sempre scarpe di sicurezza e pantaloni lunghi.

■ Non permettere di utilizzare tosaerba a batteria a bambini e neppure ad adulti che non abbiano preso visione delle presenti istruzioni. Le norme nazionali locali prevedono eventualmente dei limiti di restrizione circa l'età dell'operatore.

Quando non lo si usa, conservare il tosaerba a batteria in modo che non sia accessibile a bambini.

■ Questo apparecchio non deve essere utilizzato da persone (bambini compresi) che hanno capacità fisiche, sensoriali (visive, uditive) o mentali ridotte oppure a cui manchi esperienza e conoscenza, se le stesse non sono sorvegliate oppure istruite relativamente all'uso dell'apparecchio da parte di una persona responsabile per la loro sicurezza.

I bambini dovrebbero essere sorvegliati per assicurarsi che non giochino con l'apparecchio.

■ Mai tosare l'erba quando nell'area di operazione dovessero trovarsi altre persone ed in modo particolare bambini oppure animali domestici.

■ L'operatore o l'utente è responsabile degli incidenti o dei rischi in cui possono incorrere le altre persone o le loro proprietà.

■ Prima di toccarlo con le mani, attendere prima che la lama di taglio in rotazione si sia fermata completamente. La lama di taglio continua a ruotare dopo lo spegnimento del motore e può provocare incidenti.

■ Procedere alla tosatura dell'erba solamente di giorno o con una buona illuminazione artificiale.

■ Evitare possibilmente di utilizzare il tosaerba a batteria quando l'erba è bagnata.

■ Spegner sempre il tosaerba a batteria quando lo si trasporta dal/al luogo di lavoro.

■ Prima della messa in funzione, allontanare le mani ed i piedi dalla lama in rotazione.

■ Mai avvicinare le mani ed i piedi alla lama in rotazione.

■ Con questo tosaerba è vietato utilizzare frese eliocoidali in metallo.

■ Controllare e sottoporre a manutenzione regolarmente il tosaerba a batteria.

■ Il tosaerba a batteria può essere riparato solo presso officine autorizzate addette al Servizio.

■ Accertarsi sempre che le feritoie di ventilazione siano completamente libere da resti di erba.

■ **Spegner ed estrarre la batteria ricaricabile:**

- ogniquale volta si lascia la macchina incustodita
- prima della sostituzione della lama di taglio
- prima di un intervento di pulizia oppure quando si interviene sul tosaerba a batteria.

■ Conservare l'apparecchio in luogo sicuro, asciutto e al di fuori della portata di bambini. Non deporre ulteriori oggetti sopra all'apparecchio.

■ A titolo di sicurezza, sostituire le parti usurate o danneggiate.

- Assicurarsi che le parti di ricambio da sostituire siano originali (Bosch).
- **Prima di inserire la batteria ricaricabile, assicurarsi che l'elettrotensile sia spento.** Inserendo una batteria ricaricabile in un elettrotensile acceso potrà dare insorgenza ad incidenti.
- **Caricare la batteria ricaricabile solo ed esclusivamente nei dispositivi di carica consigliati dal produttore.** Per un dispositivo di carica previsto per un determinato tipo di batteria sussiste pericolo di incendio se viene utilizzato con un tipo diverso di batteria ricaricabile.
- **Avere cura d'impiegare negli elettrotensili esclusivamente batterie ricaricabili esplicitamente previste.** L'impiego di batterie diverse da quelle consigliate potrà comportare il pericolo di lesione o d'incendio.
- **Non avvicinare batterie non utilizzate a fermagli, monete, chiavi, chiodi, viti oppure altri piccoli oggetti metallici che potrebbero provocare un cavallottamento dei contatti.** Un corto circuito tra i contatti delle batterie ricaricabili può provocare bruciateure oppure lo sviluppo di incendi.
- **In caso d'impiego errato si provoca il pericolo di fuoriuscita di liquido dalla batteria ricaricabile. Evitarne assolutamente il contatto. In caso di contatto accidentale, sciacquare accuratamente con acqua. Rivolgersi immediatamente al medico, qualora il liquido dovesse entrare in contatto con gli occhi.** Il liquido fuoriuscito dalla batteria ricaricabile potrà causare irritazioni cutanee o ustioni.

Dati tecnici

Tosaerba a batteria	ART 23 ACCUTRIM/ ART 2300 ACCUTRIM	ART 26 ACCUTRIM/ ART 2600 ACCUTRIM
Codice di ordinazione	3 600 H78 E..	3 600 H78 F..
Numero di giri a vuoto [min ⁻¹]	9 500	9 500
Impugnatura regolabile	●	●
Regolazione dell'angolo per testa del tosaerba a filo/Regolazione per il taglio di margini	●	●
Diametro del taglio [cm]	23	26
Peso (senza accessori speciali) [kg]	2,9	2,9
Numero di serie	Cfr. numero di serie 17 (targhetta di costruzione) applicata alla macchina.	
Batteria ricaricabile	NiCd	NiCd
Codice di ordinazione	2 607 335 535	2 607 335 535
Tensione nominale [V]	18	18
Autonomia [Ah]	1,5	1,5
Tempo di ricarica (a batteria scarica) [min]	85–120	85–120
Stazione di ricarica	AL 60 DV 2411	AL 60 DV 2411
Codice di ordinazione	2 607 224 ...	2 607 224 ...
Corrente di ricarica		
– Operazione veloce di ricarica [A]	1,2	1,2
– Operazione di ricarica di mantenimento [mA]	60	60
Campo ammesso di temperatura di ricarica [°C]	0–45	0–45

Uso conforme alle norme

L'utensile è idoneo per tagliare erba ed erbacce sotto cespugli nonché su scarpate e bordi non accessibili al tosaerba.

L'uso corretto si riferisce ad una temperatura ambientale tra 0 °C e 40 °C.

Introduzione

Il presente manuale fornisce le istruzioni necessarie per un corretto assemblaggio ed un utilizzo sicuro della Vostra macchina. È importante leggere attentamente le presenti istruzioni.

Volume di fornitura

Estrarre il tosaerba a batteria con attenzione dall'imballaggio ed accertarsi che tutte le componenti che seguono facciano parte della fornitura:

- Tosaerba a filo
- Calotta di protezione
- Impugnatura regolabile (montata)
- Ruote (solo ART 26/2600 ACCUTRIM)
- Staffa di protezione per piante (solo ART 26/2600 ACCUTRIM)
- Disco portalama
- Lame di taglio
- Stazione di ricarica
- Manuale di istruzioni

In caso che un qualsiasi elemento dovesse mancare oppure dovesse essere danneggiato, mettersi in contatto con il rivenditore presso il quale avete acquistato la macchina.

Elementi della macchina

- 1 Interruttore di avvio/arresto
- 2 Impugnatura
- 3 Vite dell'impugnatura
- 4 Impugnatura regolabile
- 5 Bussola di fissaggio
- 6 Tubo
- 7 Feritoie di ventilazione
- 8 Testa del tosaerba a filo
- 9 Staffa di protezione per piante (solo ART 26/2600 ACCUTRIM)
- 10 Calotta di protezione
- 11 Rotelle (solo ART 26/2600 ACCUTRIM)
- 12 Pedale per la regolazione dell'angolo della testa del tosaerba a filo
- 13 Batteria
- 14 Spia LED
- 15 Stazione di ricarica
- 16 Sede di ricarica della batteria
- 17 Numero di serie

Gli accessori illustrati o descritti nelle istruzioni per l'uso non sono sempre compresi nella fornitura!



Per la Vostra sicurezza

Attenzione: Prima di eseguire operazioni di regolazione o di pulizia, spegnere l'utensile e rimuovere la batteria ricaricabile.

Una volta spento il tosaerba a batteria, la lama di taglio continua a girare per alcuni secondi.

Attenzione – mai toccare la lama di taglio in rotazione.

Processo di ricarica

L'operazione di ricarica inizia non appena la spina di rete viene inserita nella presa per la corrente e la batteria **13** viene inserita nella sede di ricarica **16**.

Tramite il procedimento di ricarica intelligente è possibile riconoscere automaticamente lo stato di ricarica della batteria ricaricabile ed avviare l'operazione di ricarica a seconda della temperatura e della tensione della batteria ricaricabile.

Questa procedura consente di non sottoporre a sforzi eccessivi la batteria che in caso di deposito nella stazione di ricarica resta sempre completamente carica.

Il monitoraggio dell'operazione di carica viene segnalato per tramite del visualizzatore a LED **14**:

Operazione veloce di ricarica

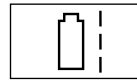

Il LED **segnale**tico di carica **14** visualizza il processo veloce di ricarica.

La batteria è completamente carica non appena la spia LED **14** passa dalla luce lampeggiante alla spia luminosa permanente. Una volta terminata l'operazione, la batteria può essere estratta ed è pronta per l'uso immediato.

Si consiglia di non estrarre la batteria prima che sia stata ricaricata completamente.

 L'operazione di carica rapida risulta possibile solo ed esclusivamente se la temperatura dell'accumulatore è compresa tra i 0 °C ed i 45 °C.

Operazione di ricarica di mantenimento



L'operazione di ricarica di mantenimento viene segnalata attraverso una spia luminosa **permanente** della spia LED **14**.

In caso di massimo livello di carica della batteria, la stazione di ricarica passa immediatamente alla ricarica di mantenimento che compensa l'autoscarica della batteria.

Indicazioni applicative

In presenza di cicli di carica continui ovvero che si susseguono l'un l'altro ripetute volte senza interruzioni sussiste la possibilità che il dispositivo di carica si riscaldi. Ciò non dovrà creare preoccupazioni e non sta ad indicare la presenza di un difetto tecnico dell'apparecchio.

Una batteria ricaricabile **13** nuova o che non è stata utilizzata per un lungo periodo di tempo arriva ad avere la sua completa potenza solo dopo ca. 5 cicli di ricarica e scarica. Lasciare la batteria **13** nella sede di ricarica della batteria **16** fino a quando la stessa si è riscaldata in modo evidente.

Una durata di funzionamento della batteria che con ogni operazione di ricarica diventa sempre più breve sta ad indicare che le batterie sono usurate e che devono essere sostituite.

Montaggio



Riapplicare la batteria ricaricabile solo dopo aver assemblato completamente il tosaerba a batteria.

Accertarsi che il tosaerba a batteria venga assemblato secondo il seguente ordine:

A Montaggio della calotta di protezione

Applicare la cuffia di protezione **10** sulla testa del tosaerba a filo **8**.

① Agganciare la cuffia di protezione alla testa del tosaerba a filo e spingerla all'indietro.

② Premere la cuffia di protezione verso il basso fino a quando questa arriverà a fare presa (clic).

Montaggio delle rotelle (solo ART 26/2600 ACCUTRIM)

E1 Applicare le rotelle **11** sulla barra di guida **6**.

E2 Montare la vite **19** ed il dado ad alette **18**.

Nota bene: La posizione delle rotelle può essere spostata allentando il dado ad alette **18** e regolando sulla posizione richiesta.

E3 Le rotelle possono essere spostate verso l'alto e verso il basso lungo la barra di guida **6** e regolate in base all'altezza di taglio richiesta.

Montaggio disco portalama/lama di taglio

C Premere il disco portalama **20** sull'alberino di trasmissione (clic).

D Applicare la lama di taglio **22** sul perno **21**, premendolo verso il basso e tirarlo all'esterno fino a quando arriverà a fare presa.

Regolazione

E Utilizzo dell'impugnatura regolabile

L'impugnatura regolabile **4** può essere messa in diverse posizioni:

① Per modificarne la posizione, allentare la vite dell'impugnatura **3** e spostare l'impugnatura regolabile **4**.

② Avvitare forte la vite dell'impugnatura **3** per fissare l'impugnatura regolabile **4** alla posizione scelta.

F Regolazione della lunghezza di tosatura

① Ruotare la bussola di fissaggio **5** di 90°.

② Per allungare estrarre la barra di guida e per accorciare, inserire la barra di guida spingendola. Serrare di nuovo forte la bussola di fissaggio **5**.

G Regolazione dell'angolo della testa del tosaerba a filo:

Per modificare l'angolo di inclinazione del taglio, premere verso il basso il pedale **12** e ruotare la barra di guida **6** alla posizione richiesta.

Rilasciare il pedale **12**.

Regolazione per il taglio di margini

H Spostare le rotelle (se montate):

① Allentare il dado ad alette **18**.

② Ruotare le rotelle **11** di 90° come da illustrazione.

③ Avvitare il dado ad alette **18**.

I Regolazione dell'angolo della testa del tosaerba a filo:

① Premere verso il basso il pedale **12**.

② Portare la barra di guida **6** alla posizione più bassa. Rilasciare il pedale **12**.

J Spostamento della testa del tosaerba a filo:

① Allentare la vite di fissaggio **5**.

② Ruotare la barra di guida **6** di 90° per poter regolare la testa del tosaerba a filo **8** come illustrato per il taglio/taglio di margini. Serrare di nuovo forte la bussola di fissaggio **5**.

Taglio e tosatura di bordi



Togliere pietre, pezzetti di legno ed ogni altro tipo di oggetti che possibilmente giacciono sulla superficie da tagliare.

Una volta spento il tosaerba a batteria, la lama di taglio di taglio continua a girare per alcuni secondi. Prima di riaccendere nuovamente il tosaerba a batteria, attendere che il motore e la lama di taglio si siano fermati completamente. Non avviare nuovamente la macchina subito dopo averla disinserita.

Avviare ed arrestare la macchina

Premere l'interruttore **1** e tenerlo premuto. Per disinserire la macchina, rilasciare l'interruttore **1**.

K Taglio di erba

Operare con il tosaerba a batteria spostandolo verso sinistra e verso destra avendo cura di tenerlo sempre ad una distanza sufficiente dal corpo.

Il tosaerba a batteria può tagliare con efficacia l'erba fino ad un'altezza di 15 cm. In caso di erba più alta, tagliarla in diversi fasi.

Prima di tagliare erba alta, smontare le rotelle (solo ART 26/2600 ACCUTRIM).

L Tosatura di bordi

Operare con il tosaerba a batteria guidandolo lungo il bordo dell'erba. Per impedire un'usura veloce della lama di taglio, evitare che arrivi a toccare superfici dure oppure muri.

M Per poter operare più facilmente, utilizzare la staffa di protezione per piante **9** come supporto guida (solo ART 26/2600 ACCUTRIM – disponibile come accessorio opzionale per ART 23/2300 ACCUTRIM).

N Tagli intorno ad alberi e cespugli

Operare con attenzione quando si taglia intorno ad alberi oppure cespugli in modo da evitare un contatto con il filo da taglio.

Le piante possono morire se se ne danneggia la corteccia.

M Per poter operare più facilmente, utilizzare l'impugnatura regolabile e la staffa di protezione per piante **9** (solo ART 26/2600 ACCUTRIM – disponibile come accessorio opzionale per ART 23/2300 ACCUTRIM).

Autonomia della batteria ricaricabile

L'autonomia della batteria ricaricabile dipende dalle condizioni di lavoro:

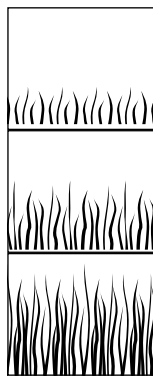

Condizioni facili:

fino a 800 metri

Condizioni medie:

fino a 350 metri

Condizioni difficili:

fino a 60 metri

Manutenzione

⚠ Prima di eseguire qualsiasi lavoro alla macchina, estrarre la batteria ricaricabile.

Nota: Per garantire un funzionamento durevole ed affidabile, eseguire regolarmente le seguenti operazioni di manutenzione.

Controllare regolarmente se la macchina abbia dei difetti visibili come per esempio fissaggi liberi e componenti usurati oppure danneggiati.

Controllare che i coperchi e le protezioni non siano danneggiati e siano montati correttamente. Eseguire le necessarie operazioni di manutenzione e riparazione prima di usare la macchina.

Se nonostante gli accurati procedimenti di produzione e di controllo il tosaerba a filo dovesse guastarsi, la riparazione va fatta effettuare da un Centro di assistenza Clienti autorizzato per gli elettrotensili Bosch.

Comunicare sempre il codice di ordinazione a 10 cifre dell'elettrotensile in caso di richieste o di ordinazione di pezzi di ricambio!

D Manutenzione della lama



Prima di eseguire qualsiasi lavoro alla macchina, estrarre la batteria ricaricabile.

Per rimuovere la lama di taglio usurata **22**, premere la lama di taglio verso l'interno fino a farla saltare fuori dal perno **21**.

Utilizzando un coltello tagliente liberare il perno **21** da ogni resto di plastica/accumuli di sporcizia.

Per montare una nuova lama di taglio **22**, applicare la lama di taglio **22** sul perno **21**, premerlo verso il basso e tirarlo verso l'esterno fino a quando se ne percepisce l'incastro.

Nota bene: Utilizzare esclusivamente lame di ricambio Bosch. Questo sistema speciale è dotato di migliori caratteristiche di taglio e di una migliore tecnica di alimentazione. Altri tipi di lame da taglio portano ad una peggiore prestazione di lavoro.

Dopo la tosatura/conservare



Spegnere la macchina e rimuovere la batteria ricaricabile. Prima di conservare la macchina, accertarsi che la batteria ricaricabile sia stata rimossa.

Pulire a fondo la parte esterna del tosaerba con una spazzola morbida ed un panno. Non usare acqua, né solventi, né lucidi. Rimuovere completamente l'erba rimasta attaccata ed ogni tipo di particella, in modo particolare dalle aperture di ventilazione **7**.

Poggiare la macchina lateralmente e pulire internamente la calotta di protezione **10**. Utilizzando un pezzo di legno oppure un pezzo di materiale in plastica, togliervi l'erba compatta rimasta attaccata.

La batteria ricaricabile dovrebbe essere conservata ad una temperatura tra 0 e 45 °C.

Individuazione dei guasti e rimedi

La tabella seguente indica i controlli da effettuare e le azioni da intraprendere se la Vostra macchina non dovesse funzionare correttamente. Qualora non si riuscisse ad identificare o a risolvere il problema, rivolgersi al rivenditore.

Attenzione: Prima di iniziare la ricerca di disturbi, spegnere la macchina ed estrarre la batteria ricaricabile.

Problema	Possibili cause	Rimedi
La calotta di protezione non può essere tirata sopra il disco portalama	Montaggio errato	Rimuovere il disco portalama e rimontare la calotta di protezione, vedere anche «Montaggio»
Il tosaerba a filo non funziona	Scaricare la batteria	Caricare la batteria, vedere anche Istruzioni per la ricarica
Il tosaerba a filo funziona con interruzioni	Cablaggio interno danneggiato Interruttore avvio/arresto difettoso	Contattare il Centro assistenza Clienti Contattare il Centro assistenza Clienti
Vibrazioni e rumore eccessivi	Macchina difettosa La lama di taglio è rotta	Contattare il Centro assistenza Clienti Sostituire la lama di taglio
La durata di taglio per ogni ricarica della batteria è troppo breve	La batteria ricaricabile non è stata utilizzata per maggiori periodi di tempo oppure solo per brevi durate Erba troppo alta La batteria ricaricabile è diventata inservibile	Ricaricare completamente la batteria, vedere anche Istruzioni per la ricarica Tagliare in diverse fasi Sostituire la batteria
La lama non si muove	Scaricare la batteria Macchina difettosa	Caricare la batteria, vedere anche Istruzioni per la ricarica Contattare il Centro assistenza Clienti
La macchina non taglia	La lama di taglio è rotta Batteria non ricaricata completamente L'erba si è avvolta nel disco portalama	Sostituire la lama di taglio Caricare la batteria, vedere anche Istruzioni per la ricarica Rimuovere l'erba
Operazione di ricarica non possibile per via di batteria difettosa	La temperatura della batteria ricaricabile è fuori del campo di temperatura ammesso I contatti delle batterie sono sporchi La batteria è difettosa perché all'interno della batteria vi è un'interruzione della linea di collegamento (singoli elementi della batteria)	Riportare la temperatura dell'accumulatore nell'ambito del campo di temperature ammissibili (0 °C fino a 45 °C) mediante raffreddamento ovvero riscaldamento. Non appena la temperatura dell'accumulatore risulterà nuovamente nell'ambito del campo di temperature ammissibili, il dispositivo di carica commuterà automaticamente in regime di carica rapida Pulire i contatti (ad es. mediante il ripetuto inserimento e disinserimento dell'accumulatore), se del caso sostituire la batteria ricaricabile Sostituire la batteria
L'indicatore LED 14 non si accende dopo l'inserimento della spina di collegamento alla rete nella presa di alimentazione e dopo l'applicazione della batteria ricaricabile nella sede di ricarica 16	La spina della stazione di ricarica per batteria non è stata inserita (correttamente) Difetto della presa per la corrente, del cavo di alimentazione oppure della stazione di ricarica	Inserire la spina (completamente) nella presa per la corrente Controllare la tensione di rete e, se il caso, far controllare la stazione di ricarica da un autorizzato Centro per Assistenza Clienti per Elettrodomestici Bosch

Smaltimento

Avviare ad un riciclaggio rispettoso dell'ambiente gli imballaggi, gli elettrodomestici e gli accessori dismessi.

Solo per i Paesi della CE:



Non gettare elettrodomestici dismessi tra i rifiuti domestici!

Conformemente alla norma della direttiva 2002/96/CE sui rifiuti di apparecchiature elettriche ed elettroniche (RAEE) ed all'attuazione del recepimento nel diritto nazionale, gli elettrodomestici diventati inservibili devono essere raccolti separatamente ed essere inviati ad una riutilizzazione ecologica.

Servizio di assistenza ed assistenza clienti

Il servizio di assistenza risponde alle Vostre domande relative alla riparazione ed alla manutenzione del Vostro prodotto nonché concernenti le parti di ricambio. Disegni in vista esplosa ed informazioni relative alle parti di ricambio sono consultabili anche sul sito:

www.bosch-pt.com

Il team assistenza clienti Bosch è a Vostra disposizione per rispondere alle domande relative all'acquisto, impiego e regolazione di apparecchi ed accessori.

Italia

Officina Elettrodomestici
Robert Bosch S.p.A. c/o GEODIS
Viale Lombardia 18
20010 Arluno

Tel.: +39 (02) 36 96 26 63

Fax: +39 (02) 36 96 26 62

Fax: +39 (02) 36 96 86 77

e-mail: officina.elettrodomestici@it.bosch.com

Svizzera

Tel.: +41 (044) 8 47 15 13

Fax: +41 (044) 8 47 15 53

Dichiarazione di conformità

Valori misurati conformemente a 2000/14/CE (1,60 m altezza, 1 m distanza) e EN ISO 5349.

Il livello del rumore A stimato dell'apparecchio ammonta normalmente a: livello di pressione acustica 72 dB(A); livello di potenza sonora garantito inferiore a 93 dB(A). Incertezza K = 3 dB.

Le vibrazioni sull'elemento mano-braccio di solito sono inferiori a 2,5 m/s².

Assumendone la piena responsabilità, dichiariamo che il prodotto descritto nei «Dati tecnici» è conforme alle seguenti normative ed ai relativi documenti: EN 60335 (apparecchio a batteria ricaricabile) e EN 60335 (stazione di ricarica per batterie ricaricabili) in base alle prescrizioni delle direttive 2006/95/CE, 2004/108/CE, 98/37/CE (fino al 28.12.2009), 2006/42/CE (a partire dal 29.12.2009), 2000/14/CE.

2000/14/CE: Livello di potenza sonora misurato 88 dB(A).

Procedimento di valutazione della conformità secondo Appendice VI.

Luogo notificato: SRL, Sudbury, England

Stazioni di prova indicate n. d'identificazione: 1088

Documentazione tecnica presso: Bosch Lawn and Garden Ltd., PT-LG/EAE, Stowmarket, Suffolk IP14 1EY, England

CE 08

Leinfelden, il 01.01.2008

Dr. Egbert Schneider
Senior Vice President
Engineering

Dr. Eckerhard Strötgen
Head of Product
Certification

Robert Bosch GmbH, Power Tools Division

Con riserva di modifiche



Veiligheidsvoorschriften

Let op! Lees de volgende voorschriften zorgvuldig. Maak uzelf vertrouwd met de bedieningselementen en het juiste gebruik van de accugazontrimmer. Bewaar de gebruiksaanwijzing goed voor later gebruik.

Verklaring van de symbolen op de accugazontrimmer



Algemene waarschuwing.



Lees de gebruiksaanwijzing.



Draag een veiligheidsbril.

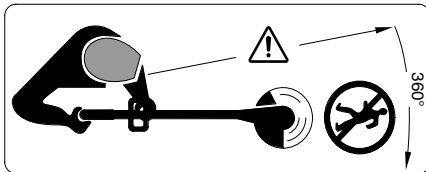

Voorkom dat personen in de buurt gewond raken door weggeslingerde voorwerpen.

Houd personen in de buurt op een veilige afstand tot de machine.

Verwijder de accu voordat u het gereedschap reinigt, instelt of voor korte tijd onbeheerd laat.



Trim geen gazon wanneer het regent. Laat de accugazontrimmer niet in de regen staan.

■ Gebruik de accugazontrimmer nooit met beschadigde afschermingen of veiligheidsvoorzieningen en evenmin wanneer deze verwijderd zijn.



Gebruik het oplaadapparaat niet als het beschadigd of versleten is.

■ Controleer de machine voor het gebruik en na een schok of slag op slijtage en beschadigingen en repareer indien nodig.

■ Gebruik de accugazontrimmer niet op blote voeten of met sandalen. Draag altijd stevige schoenen en een lange broek.

■ Laat kinderen of personen die deze voorschriften niet gelezen hebben de accugazontrimmer nooit gebruiken. In uw land gelden eventueel voorschriften ten aanzien van de leeftijd van de bediener. Bewaar de accugazontrimmer wanneer deze niet wordt gebruikt buiten bereik van kinderen.

■ Dit gereedschap mag niet worden gebruikt door personen (inclusief kinderen) met een lichamelijke of geestelijke beperking, met een beperkt gezichts- of gehoorvermogen, of zonder de vereiste ervaring en kennis, indien op hen geen toezicht wordt gehouden door een voor hun veiligheid verantwoordelijke persoon, resp. indien zij niet ten aanzien van de omgang met het gereedschap worden geïnstrueerd.

Houd toezicht op kinderen en zorg ervoor dat zij niet met het gereedschap spelen.

■ Trim nooit gazon dicht in de buurt van personen, in het bijzonder kinderen, of huisdieren.

■ De bediener of gebruiker is verantwoordelijk voor ongevallen of verwondingen van anderen of schade aan hun eigendom.

■ Wacht tot het ronddraaiende mes volledig tot stilstand gekomen is voordat u dit aanraakt. Het mes draait na het uitschakelen van de motor nog en kan verwondingen veroorzaken.

■ Trim alleen gazon bij daglicht of goed kunstlicht.

■ Gebruik de accugazontrimmer bij voorkeur niet wanneer het gras nat is.

■ Schakel de accugazontrimmer uit wanneer u deze verplaatst van of naar het te bewerken oppervlak.

■ Houd voor het inschakelen uw handen en voeten uit de buurt van het ronddraaiende mes.

■ Breng uw handen en voeten niet in de buurt van het ronddraaiende mes.

■ Gebruik nooit snijmesses van metaal in deze trimmer.

■ Laat de accugazontrimmer regelmatig nazien en onderhouden.

■ Laat de accugazontrimmer alleen door een erkende servicewerkplaats repareren.

■ Controleer altijd dat de ventilatieopeningen vrij van gasresten zijn.

■ **Uitschakelen en de accu verwijderen:**

– altijd wanneer u het gereedschap onbeheerd laat

– voor het vervangen van het mes

– voor het reinigen of wanneer er aan de accugazontrimmer wordt gewerkt.

■ Bewaar de machine op een veilige en droge plaats, buiten bereik van kinderen. Plaats geen andere voorwerpen op de machine.

■ Vervang versleten of beschadigde delen veiligheidshalve.

■ Zorg ervoor dat vervangingsonderdelen van Bosch afkomstig zijn.

- **Controleer dat het gereedschap uitgeschakeld is voordat u de accu in het gereedschap zet.** Het inzetten van een accu in elektrisch gereedschap dat ingeschakeld is, kan tot ongevallen leiden.
- **Laad accu's alleen op in oplaadapparaten die door de fabrikant worden geadviseerd.** Voor een oplaadapparaat dat voor een bepaald type accu geschikt is, bestaat brandgevaar wanneer het met andere accu's wordt gebruikt.
- **Gebruik alleen de daarvoor bedoelde accu's in de elektrische gereedschappen.** Het gebruik van andere accu's kan tot verwondingen en brandgevaar leiden.
- **Voorkom aanraking van de niet-gebruikte accu met paperclips, munten, sleutels, spijkers, schroeven en andere kleine metalen voorwerpen die overbrugging van de contacten kunnen veroorzaken.** Kortsluiting tussen de accucontacten kan brandwonden of brand tot gevolg hebben.
- **Bij verkeerd gebruik kan vloeistof uit de accu lekken. Voorkom contact. Spoel bij onvoorziene contact met water af. Wanneer de vloeistof in de ogen komt, dient u bovendien een arts te raadplegen.** Gelekte accuvloeistof kan tot huidirritaties en verbrandingen leiden.

Technische gegevens

Accugazontrimmer		ART 23 ACCUTRIM/ ART 2300 ACCUTRIM	ART 26 ACCUTRIM/ ART 2600 ACCUTRIM
Bestelnummer		3 600 H78 E..	3 600 H78 F..
Onbelast toerental	[min ⁻¹]	9 500	9 500
Greep verstelbaar		●	●
Hoekinstelling trimmerkop/ instelling voor het knippen van randen		●	●
Snijdiameter	[cm]	23	26
Gewicht (zonder extra toebehoren)	[kg]	2,9	2,9
Serienummer		Zie serienummer 17 (typeplaatje) op de machine.	
Accu		NiCd	NiCd
Bestelnummer		2 607 335 535	2 607 335 535
Nominale spanning	[V]	18	18
Capaciteit	[Ah]	1,5	1,5
Oplaatijd (bij lege accu)	[min]	85 – 120	85 – 120
Oplaadapparaat		AL 60 DV 2411	AL 60 DV 2411
Bestelnummer		2 607 224 ...	2 607 224 ...
Laadstroom			
– Snel opladen	[A]	1,2	1,2
– Druppelladen	[mA]	60	60
Toegestaan oplaadtemperatuurbereik	[°C]	0–45	0–45

Gebruik volgens bestemming

Het gereedschap is bestemd voor het knippen van gras en onkruid onder struiken en op hellingen en randen die niet met de grasmaaier bereikt kunnen worden.

Het gebruik volgens bestemming heeft betrekking op een omgevingstemperatuur tussen 0 °C en 40 °C.

Inleiding

Dit handboek bevat voorschriften over de juiste montage en het veilig gebruik van uw gereedschap. Het is belangrijk dat u deze voorschriften zorgvuldig leest.

Meegelieferd

Neem de accugazontrimmer voorzichtig uit de verpakking. Controleer of de volgende delen compleet zijn:

- Trimmer
- Beschermkap
- Verstelbare greep (gemonteerd)
- Wielen (alleen ART 26/2600 ACCUTRIM)
- Boombeschermbeugel (alleen ART 26/2600 ACCUTRIM)
- Snijschijf
- Maaimessen
- Oplaadapparaat
- Gebruiksaanwijzing

Neem contact op met uw leverancier wanneer onderdelen ontbreken of beschadigd zijn.

Bestanddelen van de machine

- 1 Aan/uitschakelaar
- 2 Greep
- 3 Greepschroef
- 4 Verstelbare greep
- 5 Klemhuls
- 6 Buis
- 7 Ventilatieopeningen
- 8 Trimmerkop
- 9 Boombeschermbegel
(alleen ART 26/2600 ACCUTRIM)
- 10 Beschermkap
- 11 Wielen (alleen ART 26/2600 ACCUTRIM)
- 12 Voetpedaal voor hoekinstelling trimmerkop
- 13 Accu
- 14 LED-aanduiding
- 15 Oplaadapparaat
- 16 Acculaadschacht
- 17 Serienummer

In de gebruiksaanwijzing afgebeeld en beschreven toebehoren wordt niet altijd standaard meegeleverd.



Voor uw veiligheid

Let op! Schakel het gereedschap uit en verwijder de accu voordat u instel- of reinigingswerkzaamheden uitvoert.

Na het uitschakelen van de accugazontrimmer loopt het snijmes nog enkele seconden uit.

Voorzichtig! Raak het ronddraaiende snijmes niet aan.

Opladen

Het opladen begint zodra de netstekker in het stopcontact en de accu **13** in de oplaadschacht **16** wordt gestoken.

Door de intelligente oplaadmethode wordt de oplaadtoestand van de accu automatisch herkend en wordt de accu afhankelijk van de accutemperatuur en -spanning opgeladen.

Daardoor wordt de accu ontzien en blijft deze, indien in het oplaadapparaat bewaard, altijd volledig opgeladen.

Het bewaken van het opladen wordt aangegeven door de LED-indicatie **14**:

Snel opladen



Snel opladen wordt aangegeven door **knipperen** van de LED-indicatie **14**.

De accu is volledig opgeladen zodra de LED-indicatie **14** overschakelt van knipperen naar permanent branden. De accu kan vervolgens worden verwijderd en onmiddellijk worden gebruikt.

Geadviseerd wordt om de accu pas te verwijderen als deze volledig is opgeladen.

 Snel opladen is alleen mogelijk wanneer de temperatuur van de accu tussen 0 °C en 45 °C ligt.

Druppelladen



Druppelladen wordt aangegeven door permanent branden van de LED-indicatie **14**.

Wanneer de accu volledig is opgeladen, schakelt het oplaadapparaat onmiddellijk over op druppelladen. Dit compenseert de natuurlijke zelfontlading van de accu.

Gebruiksaanwijzingen

Bij langdurig opladen of meermaals opladen zonder onderbreking kan het oplaadapparaat warm worden. Dit is echter zonder bezwaar en duidt niet op een technisch effect van het apparaat.

Een nieuwe of lang niet gebruikte accu **13** levert pas na ca. vijf oplaad- en ontladcycli zijn volledige capaciteit. Laat de accu **13** zo lang in de oplaadschacht **16**, tot deze duidelijk warm geworden is.

Een duidelijk kortere gebruiksduur na het opladen geeft aan dat de accu's versleten zijn en moeten worden vervangen.

Montage



Zet de accu pas in de accutrimmer als deze volledig gemonteerd is.

Zorg ervoor dat de accugazontrimmer in deze volgorde wordt gemonteerd:

Montage van de beschermkap

Plaats de beschermkap **10** op de trimmerkop **8**.

1 Haak de beschermkap vast aan de trimmerkop en duw deze naar achteren.

2 Druk de beschermkap omlaag tot deze stevig vastklikt.

Wielen monteren (alleen ART 26/2600 ACCUTRIM)

- E1** Zet de wielen **11** op de geleidingsstang **6**.
- E2** Monteer de schroef **19** en de vleugelmoer **18**.
- Opmerking:** De stand van de wielen kan worden veranderd door de vleugelmoer **18** los te draaien en naar de gewenste plaats te schuiven.
- E3** De wielen kunnen omhoog en omlaag langs de geleidingsstang **6** worden verschoven en op de vereiste kniphoogte worden ingesteld.

Snijschijf en mes monteren

- C** Klik de snijschijf **20** op de aandrijfas (click).
- D** Zet het mes **22** op de stift **21**, druk het naar beneden en trek het naar buiten tot het vastklikt.

Instelling

E Gebruik van de beweegbare greep

De beweegbare greep **4** kan in verschillende standen worden gezet:

- 1 Als u de stand wilt veranderen, draait u de greepschroef **3** los en verstelt u de beweegbare greep **4**.
- 2 Draai de greepschroef **3** vast om de beweegbare greep **4** in de ingestelde stand vast te zetten.

F Trimmerlengte instellen

- 1 Draai de klemhuls **5** een kwartslag.
- 2 Als u de geleidingsstang wilt verlengen, trekt u deze naar buiten. Als u de stang wilt verkorten, schuift u deze naar binnen. Draai de klemhuls **5** weer vast.

G Hoek van de trimmerkop instellen:

Als u de kniphoek wilt veranderen, drukt u het voetpedaal **12** in en draait u de geleidingsstang **6** in de gewenste stand.

Laat het voetpedaal **12** los.

Instelling voor het knippen van randen

- H** Wielen verschuiven (voor zover gemonteerd):
- 1 Draai de vleugelmoer **18** los.
 - 2 Draai de wielen **11** een kwartslag zoals getoond.
 - 3 Draai de vleugelmoer **18** vast.
- I** Hoek van de trimmerkop instellen:
- 1 Druk het voetpedaal **12** in.
 - 2 Breng de geleidingsstang **6** in de onderste stand. Laat het voetpedaal **12** weer los.
- J** Trimmerkop verschuiven:
- 1 Draai de klemhuls **5** los.
 - 2 Draai de geleidingsstang **6** een kwartslag om de trimmerkop **8** zoals getoond in te stellen voor het knippen resp. het knippen van randen. Draai de klemhuls **5** weer vast.

Knippen en trimmen van randen

- !** Verwijder stenen, losse stukken hout en andere voorwerpen van het te knippen oppervlak.

Na het uitschakelen van de accugazontrimmer loopt het snijmes nog enkele seconden uit. Wacht tot de motor en het snijmes stilstaan voordat u het gereedschap opnieuw inschakelt. Schakel het gereedschap niet kort achtereen uit en weer in.

In- en uitschakelen

Druk de schakelaar **1** in en houd deze vast. Laat de schakelaar **1** los om het gereedschap uit te schakelen.

K Gras knippen

Verplaats de accugazontrimmer naar links en naar rechts en houd deze daarbij op voldoende afstand tot uw lichaam.

De accugazontrimmer kan gras tot een hoogte van 15 cm efficiënt knippen. Knip hoger gras in verschillende stappen.

Als u lang gras knipt, dient u eerst de wielen te verwijderen (alleen ART 26/2600 ACCUTRIM).

L Randen trimmen

Geleid de accugazontrimmer langs de gazonranden. Voorkom contact met vaste oppervlakken of muren om snel slijten van het mes te voorkomen.

M Gebruik voor een betere besturing de boombeschermerbeugel **9** als geleidingshulp (alleen ART 26/2600 ACCUTRIM – als toebehoren verkrijgbaar voor ART 23/2300 ACCUTRIM).

N Knippen rond bomen en struiken



Knip voorzichtig rond bomen en struiken zodat deze niet in contact met de draad komen.

Planten kunnen afsterven wanneer de schors beschadigd wordt.

M Gebruik voor een betere besturing de verstelbare greep en de boombeschermerbeugel **9** (alleen ART 26/2600 ACCUTRIM – als toebehoren verkrijgbaar voor ART 23/2300 ACCUTRIM).

Acculevensduur

De levensduur van de accu is afhankelijk van de werkomstandigheden:

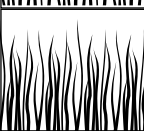
	Lichte omstandigheden: tot 800 meter
	Gemiddelde omstandigheden: tot 350 meter
	Zware omstandigheden: tot 60 meter

Onderhoud

! Verwijder voor werkzaamheden aan de machine altijd de accu.

Opmerking: Voer de volgende onderhoudswerkzaamheden regelmatig uit zodat u verzekerd bent van een lang en probleemloos gebruik.

Controleer het apparaat regelmatig op zichtbare gebreken zoals een losse bevestiging en versleten of beschadigde onderdelen.

Controleer of afschermingen en veiligheidsvoorzieningen niet beschadigd zijn en juist zijn aangebracht. Voer voor het gebruik eventueel noodzakelijke onderhouds- of reparatiewerkzaamheden uit.

Wanneer de gazontrimmer ondanks zorgvuldige productie- en testprocedures toch defect raakt, moet de reparatie door een erkende klantenservice voor Bosch elektrische gereedschappen worden uitgevoerd.

Vermeld bij vragen en bestellingen van vervangingsonderdelen altijd het bestelnummer van 10 cijfers van de machine.

Onderhoud van mes

! Verwijder voor werkzaamheden aan de machine altijd de accu.

Als u het versleten mes **22** wilt verwijderen, duwt u het mes naar binnen tot het uit de stift **21** springt.

Verwijder alle kunststofresten en verontreinigingen met een scherp mes van de stift **21**.

Als u een nieuw mes **22** wilt monteren, zet u het mes **22** op de stift **21**. Vervolgens duwt u het mes naar beneden en trekt u het naar buiten tot het vastklikt.

Opmerking: Gebruik alleen Bosch-vervangingsmessen. Dit speciaal ontwikkelde product bezit verbeterde snij- en toevoereigenschappen. Andere snijmessen leiden tot een slechter werkresultaat.

Na het trimmen. Machine opbergen

! Schakel het gereedschap uit en verwijder de accu. Controleer dat de accu verwijderd is voordat u het gereedschap opbergt.

Maak de buitenkant van de gazontrimmer grondig schoon met een zachte borstel en een doek. Gebruik geen water en geen oplos- of polijstmiddelen. Verwijder al het vastzittende gras en deeltjes, in het bijzonder van de ventilatieopeningen **7**.

Leg de machine op de zijkant en reinig de beschermkap **10** van binnen. Verwijder vastgekoekt gras met een stuk hout of plastic.

De accu moet worden bewaard bij een temperatuur tussen 0 en 45 °C.

Problemen oplossen

De volgende tabel geeft een overzicht van storingsverschijnselen en geeft aan hoe u problemen kunt oplossen wanneer uw machine niet goed werkt. Neem contact op met uw servicewerkplaats wanneer u het probleem niet zelf kunt verhelpen.

Let op: Schakel het apparaat uit en verwijder de accu voordat u op zoek gaat naar de fout.

Symptoom	Mogelijke oorzaak	Oplossing
Beschermkap kan niet over de snijschijf worden getrokken	Verkeerde montage	Verwijder de snijschijf en monteer de beschermkap opnieuw, zie ook „Montage”
Gazontrimmer loopt niet	Accu ontladen	Accu opladen, zie ook de aanwijzingen voor het opladen
Gazontrimmer loopt met onderbrekingen	Interne bekabeling van de machine defect Aan/uit-schakelaar defect	Neem contact op met de klantenservice Neem contact op met de klantenservice
Sterke trillingen of geluiden	Machine defect Mes gebroken	Neem contact op met de klantenservice Mes vervangen
Knipduur per acculading te gering	Accu is lang niet gebruikt of slechts gedurende een korte tijd Gras te hoog Accu versleten	Laad de accu volledig op, zie ook de aanwijzingen voor het opladen Knip het gras in stappen Vervang de accu
Mes beweegt niet	Accu ontladen Machine defect	Accu opladen, zie ook de aanwijzingen voor het opladen Neem contact op met de klantenservice
Machine knipt niet	Mes gebroken Accu niet vol opgeladen Gras is om de snijschijf gewikkeld	Mes vervangen Accu opladen, zie ook de aanwijzingen voor het opladen Verwijder het gras
Geen opladen mogelijk vanwege niet functionerende accu	De accutemperatuur ligt buiten het toegestane temperatuurbereik De contacten van de accu zijn vuil De accu is defect aangezien er sprake is van een verbindingbreuk binnen in de accu (afzonderlijke cellen)	Breng de temperatuur van de accu door afkoelen of verwarmen weer in het toegestane temperatuurbereik (0 °C tot 45 °C). Zodra de accutemperatuur zich weer binnen het toegestane temperatuurbereik bevindt, schakelt het oplaadapparaat automatisch over op snel opladen Reinig de contacten (bijvoorbeeld door de accu enkele keren te plaatsen en te verwijderen) of vervang de accu indien nodig Vervang de accu
De LED-indicatie 14 brandt niet nadat de stekker in het stopcontact is gestoken en de accu in de oplaadschacht 16 is geplaatst	De stekker van het oplaadapparaat is niet (of niet goed) in het stopcontact gestoken Stopcontact, kabel of oplaadapparaat defect	Steek de stekker (goed) in het stopcontact Controleer de netspanning en laat het oplaadapparaat eventueel nazien door een erkende klantenservice voor Bosch elektrische gereedschappen

Afvalverwijdering

Elektrische gereedschappen, toebehoren en verpakkingen moeten op een voor het milieu verantwoorde wijze worden hergebruikt.

Alleen voor landen van de EU:



Gooi elektrische gereedschappen niet bij het huisvuil.

Volgens de Europese richtlijn 2002/96/EG over elektrische en elektronische oude apparaten en de omzetting van de richtlijn in nationaal

recht moeten niet meer bruikbare elektrische gereedschappen apart worden ingezameld en op een voor het milieu verantwoorde wijze worden hergebruikt.

Klantenservice en advies

Onze klantenservice beantwoordt uw vragen over reparatie en onderhoud van uw product en over vervangingsonderdelen. Explosietekeningen en informatie over vervangingsonderdelen vindt u ook op: **www.bosch-pt.com**

De medewerkers van onze klantenservice adviseren u graag bij vragen over de aankoop, het gebruik en de instelling van producten en toebehoren.

Nederland

Tel.: +31 (076) 579 54 54

Fax: +31 (076) 579 54 94

E-mail: gereedschappen@nl.bosch.com

België en Luxemburg

Tel.: +32 (070) 22 55 65

Fax: +32 (070) 22 55 75

E-Mail: outillage.gereedschap@be.bosch.com

Conformiteitsverklaring

Meetwaarden bepaald volgens 2000/14/EG (1,60 m hoogte, 1 m afstand) en EN ISO 5349.

Het A-gewogen geluidsniveau van het gereedschap bedraagt kenmerkend: geluidsdrukniveau 72 dB(A); gegarandeerd geluidsvermogensniveau lager dan 93 dB(A). Onzekerheid K = 3 dB.

Kenmerkend is dat de trillingen van hand en arm geringer zijn dan 2,5 m/s².

Wij verklaren als alleen verantwoordelijke dat het onder „Technische gegevens” beschreven product voldoet aan de volgende normen en normatieve documenten: EN 60335 (accugereedschap) en EN 60335 (acculader) volgens de bepalingen van de richtlijnen 2006/95/EG, 2004/108/EG, 98/37/EG (t/m 28-12-2009), 2006/42/EG (vanaf 29-12-2009), 2000/14/EG.

2000/14/EG: gemeten geluidsdrukniveau 88 dB(A). Wegingsmethode van de conformiteit volgens aanslag VI.

Benoemde instantie: SRL, Sudbury, England

Identificatienummer benoemde keuringsinstantie: 1088

Technische documentatie bij: Bosch Lawn and Garden Ltd., PT-LG/EAE, Stowmarket, Suffolk IP14 1EY, England

CE 08

Leinfelden, 01.01.2008

Dr. Egbert Schneider
Senior Vice President
Engineering

Dr. Eckerhard Strötgen
Head of Product
Certification

Robert Bosch GmbH, Power Tools Division

Wijzigingen voorbehouden



Sikkerhedsforskrifter

Bemærk! Gennemlæs denne vejledning grundigt. Gør dig fortrolig med akku-græstrimmerens betjeningsanordninger og korrekte anvendelse. Opbevar betjeningsvejledningen et sikkert sted til senere brug.

Forklaring af symboler på akku-græstrimmeren



Generel sikkerhedsadvarsel.



Læs betjeningsvejledningen.



Brug beskyttelsesbriller.

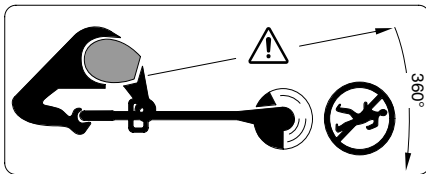

Pas på udkastede eller flyvende genstande, der kan kvæste tilskuere.

Hold tilskuere i sikker afstand fra maskinen.

Fjern akkuen, før trimmeren rengøres, indstilles eller forlades uden opsyn for et kort øjeblik.



Trim ikke græs i regnvejrr og lad ikke akku-græstrimmeren stå udenfor, når det regner.

- Brug aldrig akku-græstrimmeren, hvis beskyttelseskærmene eller beskyttelsesanordningerne er beskadiget eller hvis de er taget af.



Brug ikke ladeaggregatet, hvis det er beskadiget eller slidt.

- Undersøg trimmeren for slid eller skader og reparer den efter behov, før den tages i brug og efter stød/slag.

- Betjen ikke akku-græstrimmeren med bare fødder eller åbne sandaler; brug altid solidt fodtøj og lange bukser.

- Lad aldrig børn eller personer, der ikke har gennemlæst denne betjeningsvejledning, anvende akku-græstrimmeren. Lokale regler kan bestemme alderen på den person, som må betjene maskinen. Akku-græstrimmeren skal opbevares utilgængeligt for børn, når den ikke er i brug.

- Dette værktøj må ikke anvendes af personer (inkl. børn) med fysisk og psykisk reducerede evner samt forringet syns- og høreevne, eller manglende erfaring og viden, medmindre de overvåges af en person, der sørger for deres sikkerhed eller der er instrueret i at håndtere værktøjet.

Sørg for, at børn er under opsyn og sikre, at disse ikke spiller med værktøjet.

- Benyt aldrig græstrimmeren, mens der er nogen, især børn eller kæledyr, i nærheden.
- Brugeren er ansvarlig for ulykker og skader, der sker på andre mennesker eller deres ejendom.
- Den roterende kniv skal altid stå helt stille, før den berøres. Kniven vil fortsætte med at rotere, efter at der er blevet slukket for maskinen. En roterende kniv kan forårsage kvæstelser.
- Benyt kun græstrimmeren i dagslys eller i god kunstig belysning.
- Undgå at bruge akku-græstrimmeren på vådt græs, hvor det er muligt.
- Akku-græstrimmeren skal altid være slukket, når den transporteres fra og til arbejdsstedet.
- Hold hænder og fødder væk fra den roterende kniv, når der tændes for græstrimmeren.
- Hænder og fødder skal holdes væk fra den roterende kniv.
- Denne græstrimmer må aldrig forsynes med en skærekniv af metal.
- Kontrollér og vedligehold akku-græstrimmeren med regelmæssige mellemrum.
- Akku-græstrimmeren må kun repareres af autoriserede serviceværksteder.
- Ventilationsåbningerne skal altid være frie for græsrester.
- **Sluk for trimmeren og tag akkuen ud:**
 - før man forlader maskinen
 - før kniven udskiftes
 - før akku-trimmeren rengøres eller før der arbejdes på trimmeren.
- Opbevar trimmeren et sikkert, tørt sted, uden for børns rækkevidde. Anbring ikke andre genstande oven på trimmeren.
- Udskift slidte eller beskadigede dele for en sikkerheds skyld.
- Sørg for kun at montere reservedele, der er godkendt af Bosch.
- **Kontroller, at maskinen er slukket, inden akku'en sættes i.** Det kan være farligt at sætte en akku i en maskine, der er tændt.
- **Oplad kun akku'er i ladeaggregater, der er anbefalet af fabrikanten.** Et ladeaggregat, der er egnet til en bestemt type batterier, må ikke benyttes med andre batterier – brandfare.
- **Brug kun de akku'er, der er beregnet til el-værktøjet.** Brug af andre akku'er øger risikoen for personskader og er forbundet med brandfare.

■ **Ikke benyttede akku'er må ikke komme i berøring med kontorclips, mønter, nøgler, søm, skruer eller andre små metalgenstande, da disse kan kortslutte kontakterne.** En kortslutning mellem akku-kontakterne øger risikoen for personskader i form af forbrændinger.

■ **Hvis akku'en anvendes forkert, kan der slippe væske ud af akku'en. Undgå at komme i kontakt med denne væske. Hvis det alligevel skulle ske, skylles med vand. Søg læge, hvis væsken kommer i øjnene.** Akku-væske kan give hudirritation eller forbrændinger.

Tekniske data

Akku-græstrimmer	ART 23 ACCUTRIM/ ART 2300 ACCUTRIM	ART 26 ACCUTRIM/ ART 2600 ACCUTRIM
Bestillingsnummer	3 600 H78 E..	3 600 H78 F..
Omdrejningstal, ubelastet [min ⁻¹]	9 500	9 500
Greb justerbart	●	●
Vinkelindstilling til trimmerhoved/ indstilling til kantskæring	●	●
Klippediameter [cm]	23	26
Vægt (uden ekstratilbehør) [kg]	2,9	2,9
Serienummer	Se serienummer 17 (typeskilt) på maskinen.	
Akku	NiCd	NiCd
Bestillingsnummer	2 607 335 535	2 607 335 535
Nominel spænding [V]	18	18
Kapacitet [Ah]	1,5	1,5
Ladetid (tom akku) [min]	85 – 120	85 – 120
Ladeaggregat	AL 60 DV 2411	AL 60 DV 2411
Bestillingsnummer	2 607 224 ...	2 607 224 ...
Ladestrøm		
– Hurtigopladning [A]	1,2	1,2
– Vedligeholdelsesladning [mA]	60	60
Tilladt temperaturområde for opladning [°C]	0 – 45	0 – 45

Foreskrevet anvendelse

Dette produkt er beregnet til at klippe græs og fjerne ukrudt under buske samt på skråninger, skrænter og langs kanter, hvor det ikke er muligt at benytte plæneklipperen.

Den beregnede anvendelse gælder omgivelsestemperaturer mellem 0 °C og 40 °C.

Introduktion

Denne vejledning giver instruktioner om den korrekte samling og sikre anvendelse af græstrimmeren. Det er vigtigt at gennemlæse disse instruktioner omhyggeligt.

Maskinens dele

Akku-græstrimmeren tages forsigtigt ud af emballagen. Kontrollér herefter at der ikke mangler nogle af delene:

- Trimmer
- Beskyttelseskappe
- Justerbart greb (monteret)
- Hjul (kun ART 26/2600 ACCUTRIM)
- Træ-beskyttelsesbøjle (kun ART 26/2600 ACCUTRIM)
- Skæreskive
- Skæreknive
- Ladeaggregat
- Betjeningsvejledning

Hvis nogle dele mangler eller er beskadigede, bedes du kontakte den forhandler, hvor du har købt maskinen.

Maskinelementer

- 1 Start-stop-kontakt
- 2 Greb
- 3 Grebskrue
- 4 Justerbart greb
- 5 Klemmekappe
- 6 Rør
- 7 Ventilationsåbninger
- 8 Trimmerhoved
- 9 Træ-beskyttelsesbøjle
(kun ART 26/2600 ACCUTRIM)
- 10 Beskyttelsesskærm
- 11 Hjul (kun ART 26/2600 ACCUTRIM)
- 12 Fodpedal til trimmerhoved-vinkelindstilling
- 13 Akku
- 14 Kontrollampe
- 15 Ladeaggregat
- 16 Akku-ladeskakt
- 17 Serienummer

Tilbehør, som er illustreret og beskrevet i betjeningsvejledningen, er ikke altid indeholdt i leveringen.



For din egen sikkerheds skyld

Bemærk! Sluk for trimmeren og fjern akkuen, før den indstilles eller rengøres.

Skæreknaven fortsætter med at rotere i et par sekunder, efter akku-trimmeren er slukket.

Pas på – berør ikke den roterende skærekniv.

Opladning

Ladningen starter, så snart netstikket er sat i stikdåsen og akkumulatoren **13** sidder i ladeskakten **16**.

Den intelligente opladningsproces gør, at akkuens ladetilstand tilkendegives automatisk og lades afhængigt af akku-temperatur og -spænding.

Derved skånes akkumulatoren og er altid opladet 100%, når den opbevares i opladningsaggregatet.

Ladningen overvåges, hvilket signaliseres med LED-lampen **14**:

Hurtigopladning



Hurtigopladningen signaliseres ved, at LED-kontrollampen **14 blinker**.

Akkumulatoren er helt opladet, når LED-lampen **14** holder op med at blinke og lyser konstant. Herefter kan akkumulatoren tages ud til øjeblikkelig brug.

Det anbefales, først at tage akkuen ud, når den er helt opladet.

 Den hurtige opladning er kun mulig, hvis akku-temperaturen ligger mellem 0 °C og 45 °C.

Vedligeholdelsesladning



Vedligeholdelsesladningen signaliseres ved, at LED-lampen **14 lyser konstant**.

Når akkumulatoren er helt opladet, skifter opladningsaggregatet straks til vedligeholdelsesladning. Dette udligner akkumulatorens naturlige selvafladning.

Brugshenvisninger

Ladeaggregatet kan opvarmes, hvis ladecyklerne gennemføres kontinuerligt eller flere gange i træk uden afbrydelse. Dette er dog uden betydning og tyder ikke på en teknisk defekt.

En ny akku eller en akku **13**, der ikke har været brugt i længere tid, yder først fuld kapacitet efter ca. 5 opladninger og afladninger. Lad akkuen **13** blive siddende i akku-ladeskakten **16**, til den er blevet rigtig varm.

Når driftstiden pr. opladning forkortes væsentligt, er det tegn på, at akkuerne er slidt op og skal udskiftes.

Samling



Sæt først akkuen i, når akku-trimmeren er helt samlet.

Sørg for, at akku-trimmeren samles i denne rækkefølge:

A Montering af beskyttelsesskærm

Sæt beskyttelseskappen **10** fast på trimmerhovedet **8**.

1 Sæt beskyttelseskappen fast i trimmerhovedet og skub denne bagud.

2 Tryk beskyttelseskappen nedad, til denne falder sikkert i hak (klik).

Montering af hjul (kun ART 26/2600 ACCUTRIM)

B1 Anbring hjulene **11** på føringsstangen **6**.

B2 Montér skruen **19** og vingemøtrikken **18**.

Bemærk: Hjulenes position ændres ved at løsne vingemøtrikken **18** og forskyde den i den ønskede position.

B3 Hjulene kan forskydes op og ned langs med føringsstangen **6** og indstilles på den nødvendige snithøjde.

Montering af skæreskive/kniv

C Tryk skæreskiven **20** fast på drivakslen (klik).

D Sæt kniven **22** på stiften **21**, tryk den nedad og træk den udad, til den falder i hak.

Indstilling

E Brug af det bevægelige greb

Det bevægelige greb **4** kan stilles i forskellige positioner:

1 Positionen ændres ved at løsne grebskruen **3** og indstille det bevægelige greb **4**.

2 Spænd grebskruen **3**, så det bevægelige greb **4** sikres i den indstillede position.

F Indstilling af trimmerlængde

1 Drej klemmekappen **5** 90°.

2 Træk føringsstangen ud, hvis den skal forlænges, og skub den ind, hvis den skal gøres kortere. Spænd klemmekappen **5** fast igen.

G Indstilling af trimmerhovedets vinkel:

Snitvinklen ændres ved at trykke fodpedalen **12** ned og dreje føringsstangen **6** i den ønskede position.

Slip fodpedalen **12**.

Indstilling til kantskæring

H Forskydning af hjulene (hvis de er monteret):

1 Løsne vingemøtrikken **18**.

2 Drej hjulene **11** 90° som vist.

3 Spænd fløjemøtrikken **18**.

I Indstilling af trimmerhovedets vinkel:

1 Tryk fodpedalen **12** ned.

2 Stil føringsstangen **6** i den nederste position. Slip fodpedalen **12** igen.

J Forskydning af trimmerhovedet:

1 Løsne klemmekappen **5**.

2 Drej føringsstangen **6** 90° for at indstille trimmerhovedet **8** som vist til skæring/kantskæring. Spænd klemmekappen **5** igen.

Klipning og trimning langs med en kant



Fjern sten, løse genstande af træ og andre genstande fra det område, hvor græstrimmeren skal benyttes.

Skærekniven fortsætter med at rotere i et par sekunder, efter akku-græstrimmeren er slukket. Motoren/skærekniven skal stå helt stille, før den tændes igen.

Sluk og tænd ikke for trimmeren hurtigt efter hinanden.

Tænd og sluk

Tryk på kontakten **1** og hold den nede. Slip kontakten **1** for at afbryde.

K Klipning af græs

Bevæg akku-græstrimmeren til højre og venstre. Den skal altid holdes i en god afstand fra kroppen.

Akku-græstrimmeren kan klippe græs indtil en højde på 15 cm. Højere græs klippes i flere omgange.

Tag hjulene af, før der skæres langt græs (kun ART 26/2600 ACCUTRIM).

L Trimning langs med en kant

Før akku-græstrimmeren langs med græskanterne. Hurtigt slid af kniven undgås bedst ved at sørge for, at kniven ikke kommer i kontakt med faste overflader eller en mur.

M Anvend til bedre styring træ-beskyttelsesbøjlen **9** som føringshjælp (kun ART 26/2600 ACCUTRIM – fås som tilbehør til ART 23/2300 ACCUTRIM).

N Klipning rundt om træer og buske



Klip forsigtigt rundt om træer og buske, så de ikke kommer i kontakt med tråden.

Planter kan dø, hvis barken beskadiges.

M Anvend til bedre styring det indstillelige greb og træ-beskyttelsesbøjlen **9** (kun ART 26/2600 ACCUTRIM – fås som tilbehør til ART 23/2300 ACCUTRIM).

Akkuens levetid

Akkuens levetid afhænger af arbejdsbetingelserne:

	Nemme betingelser: indtil 800 meter
	Gennemsnitlige betingelser: indtil 350 meter
	Vanskelige betingelser: indtil 60 meter

Vedligeholdelse

 **Akkuen skal tages ud, før der arbejdes på trimmeren.**

Bemærk: For at sikre lang og pålidelig drift skal følgende vedligeholdelse udføres jævnlige.

Undersøg maskinen for synlige mangler med regelmæssige mellemrum som f.eks. løse forbindelser og slidte eller beskadigede dele.

Kontrollér at dæksler og skærme ikke er beskadigede og at de er monteret rigtigt. Udfør evt. fornøden vedligeholdelse eller reparationer før brug.

Skulle græstrimmeren trods omhyggelig fabrikation og kontrol engang holde op med at fungere, skal reparationen udføres af et autoriseret serviceværksted for Bosch-elektroværktøj.

Det 10-cifrede bestillingsnummer for maskinen skal altid angives ved forespørgsler og bestilling af reservedele.

Vedligeholdelse af kniven

 **Akkuen skal tages ud, før der arbejdes på trimmeren.**

Når kniven **22** er slidt, fjernes den ved at trykke den indad, til den springer ud af stiften **21**.

Rens stiften **21** for plastrester/snavs med en skarp kniv.

En ny kniv **22** monteres ved at anbringe kniven **22** på stiften **21**, trykke den nedad og trække den udad, indtil den falder i hak.

Bemærk: Anvend kun reserveskæreknive fra Bosch. Denne specialudvikling råder over forbedrede skære- og fremføringssegenskaber. Andre skæreknive fører til et dårligere arbejdsresultat.

Efter trimning/opbevaring

 **Sluk for trimmeren og tag akkuen ud. Sørg for, at akkuen er fjernet, før trimmeren stilles til opbevaring.**

Rengør græstrimmeren grundigt udvendigt med en blød børste og en klud. Brug ikke vand, opløsnings- eller polermidler. Fjern alt græs og affald, især fra ventilationsåbningerne **7**.

Vend trimmeren om på siden og rengør den indvendige side af beskyttelsesskærmen **10**. Sammenpresset, afklippet græs fjernes med et træ- eller plastikredskab.

Akkuen skal opbevares ved en temperatur mellem 0 og 45° C.

Fejlfinding

I følgende tabel angives de kontroleftersyn og det arbejde, som kan udføres, hvis maskinen ikke fungerer rigtigt. Hvis du ikke kan finde/løse problemet hermed, bedes du kontakte serviceforhandleren.

OBS: Sluk for apparatet og tag akkuen ud, før fejlen søges.

Symptom	Mulig årsag	Afhjælpning
Beskyttelseskappen kan ikke trækkes hen over skæreskiven	Forkert montering	Fjern skæreskiven og monter beskyttelseskappen igen, se også „Montering“
Græstrimmeren arbejder ikke	Akkuen er afladet	Oplad akku, se også forskrifter mht. opladning
Græstrimmeren arbejder med afbrydelser	Maskinens indvendige ledninger er beskadiget Start-stop-kontakten er defekt	Kontakt serviceforhandleren Kontakt serviceforhandleren
For stor vibration/støj	Maskine defekt Kniv brækket	Kontakt serviceforhandleren Udskift kniven
For lille snitvarighed pr. akku-opladning	Akku har ikke været brugt i længere tid eller kun i kort tid Græsset er for højt Akku slidt	Oplad akkuen helt, se også forskrifter mht. opladning Klip græsset i flere omgange Erstat akkumulatoren
Kniv bevæger sig ikke	Akkuen er afladet Maskine defekt	Oplad akku, se også forskrifter mht. opladning Kontakt serviceforhandleren
Maskinen klipper ikke	Kniv brækket Akku ikke helt opladet Græsset har viklet sig ind i skæreskiven	Udskift kniven Oplad akku, se også forskrifter mht. opladning Fjern græsset
Opladning er ikke mulig, da akkumulatoren ikke er funktionsdygtig	Akku-temperaturen ligger uden for det tilladte temperaturområde Kontakterne på akkumulatoren er snavsede Akkumulatoren er defekt, fordi en ledning i akkumulatoren (enkeltceller) er afbrudt	Bring akku-temperaturen tilbage til det tilladte temperaturområde (0 °C til 45 °C) ved afkøling eller opvarmning. Så snart akku-temperaturen igen befinder sig inden for det tilladte temperaturområde, kobler ladeaggregatet automatisk om til hurtigopladning Rengør kontakterne (f.eks. ved at sætte akkuen i og tage den ud flere gange) Erstat akkumulatoren
LED-lampen 14 lyser ikke, når stikket er sat i stikdåsen og akkuen er sat i ladeskakt 16	Opladningsaggregatets stik er ikke sat rigtigt i stikdåsen Stikdåse, kabel eller opladningsaggregat er defekt	Sæt stikket rigtigt (helt) i stikdåsen Kontrollér netspændingen og lad evt. opladningsaggregatet blive kontrolleret af et autoriseret service-værksted for Bosch-elektroværktøj

Bortskaffelse

El-værktøj, tilbehør og emballage skal genbruges på en miljøvenlig måde.

Gælder kun for EU-lande:



Smid ikke el-værktøj ud sammen med det almindelige husholdningsaffald! Iht. det europæiske direktiv 2002/96/EF om affald af elektrisk og elektronisk udstyr skal kasseret elektrisk udstyr indsamles separat og genbruges iht. gældende miljøforskrifter.

Kundeservice og kunderådgivning

Kundeservice besvarer dine spørgsmål vedr. reparation og vedligeholdelse af dit produkt samt reservedele. Reservedelstegninger og informationer om reservedele findes også under:

www.bosch-pt.com

Bosch kundeservice-team vil gerne hjælpe dig med at besvare spørgsmål vedr. køb, anvendelse og indstilling af produkter og tilbehør.

Dansk

Bosch Service Center
Telegrafvej 3
2750 Ballerup

Tel. Service Center: +45 (4489) 8855

Fax: +45 (4489) 87 55

E-Mail: vaerktoej@dk.bosch.com

Overensstemmelseserklæring

Måleværdier er beregnet iht. 2000/14/EF (1,60 m højde, 1 m afstand) og EN ISO 5349.

Værktøjets A-vægtede støjniveau er typisk: Lydtryksniveau 72 dB(A); garanteret lydeffektniveau lavere end 93 dB(A). Usikkerhed K = 3 dB.

Hånd-arm-vibrationsniveauet er typisk under 2,5 m/s².

Vi erklærer under almindeligt ansvar, at det produkt, der er beskrevet under „Tekniske data“ er i overensstemmelse med følgende standarder eller normative dokumenter: EN 60335 (akku-enhed) og EN 60335 (akku-ladeaggregat) iht. bestemmelserne i direktiverne 2006/95/EF, 2004/108/EF, 98/37/EF (indtil 28.12.2009), 2006/42/EF (fra 29.12.2009), 2000/14/EF.

2000/14/EF: Målt lydeffektniveau 88 dB(A).

Procedurer for overensstemmelsesvurdering iht. bilag VI.

Bemyndiget organ: SRL, Sudbury, England

Fastlagt kontrolsted-identifikationsnummer: 1088

Teknisk materiale hos: Bosch Lawn and Garden Ltd., PT-LG/EAE, Stowmarket, Suffolk IP14 1EY, England

CE 08

Leinfelden, den 01.01.2008

Dr. Egbert Schneider
Senior Vice President
Engineering

Dr. Eckerhard Strötgen
Head of Product
Certification

Robert Bosch GmbH, Power Tools Division

Ret til ændringer forbeholdes



Säkerhetsanvisningar

Obs! Läs noga anvisningarna nedan. Gör dig förtrogen med den sladdlösa grästrimmerns manöverorgan och dess korrekta användning. Ta väl vara på bruksanvisningen för senare användning.

Förklaring av symbolerna på den sladdlösa grästrimmern



Allmänna varningar för riskmoment.



Läs bruksanvisningen.



Använd skyddsglasögon.

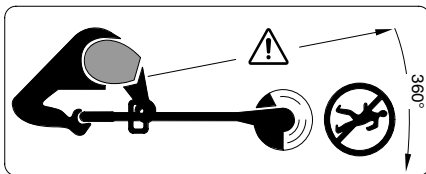

Se till att personer som står i närheten inte skadas av föremål som eventuellt slungas ut.

Håll personer på betryggande avstånd från maskinen.

Ta bort batterimodulen före rengöring och inställning av trimmern eller om den en stund lämnas utan uppsikt.



Använd inte trimmern vid regn och låt den inte heller stå ute i regn.

■ Den sladdlösa grästrimmern får inte användas med skadade kåpor eller skyddsutrustning eller om dessa demonterats.



Använd inte laddaren om den är skadad eller nedsliten.

■ Innan trimmern tas i bruk och efter stöt/slag kontrollera trimmern för slitage eller skador och reparera om så behövs.

■ Den sladdlösa grästrimmern får inte användas barfota eller med öppna sandaler, bär alltid kraftiga skor och långa byxor.

■ Låt aldrig barn eller personer som inte är förtrogna med bruksanvisningarna använda den sladdlösa grästrimmern. Nationella föreskrifter begränsar eventuellt tillåten ålder för användning. Uppbevara den sladdlösa grästrimmern oåtkomlig för barn.

■ Laddaren får inte användas av person (inklusive barn) som har nedsatt fysisk eller psykisk prestationsförmåga med dålig syn eller hörsel eller mental skada, eller som saknar den erfarenhet och kunskap som krävs för hantering. Undantag görs om personen övervakas av en ansvarig person kan undervisa i laddarens användning. Se till att barn inte kan komma åt laddaren.

■ Använd aldrig grästrimmern när personer, speciellt då barn, eller husdjur uppehåller sig i närheten.

■ Användaren eller ägaren ansvarar för olyckor eller skador som drabbar andra människor eller deras egendom.

■ Vänta tills den roterande kniven stannat fullständigt innan du griper tag i den. Kniven roterar en stund efter fränkoppling av motorn och kan orsaka kroppsskada.

■ Använd grästrimmern endast i dagsljus eller god belysning.

■ Den sladdlösa grästrimmer bör inte användas i vått gräs.

■ Den sladdlösa grästrimmern ska kopplas från när den transporteras från ett ställe till ett annat.

■ Vid inkoppling se till att händerna och fötterna är på betryggande avstånd från den roterande kniven.

■ För inte händerna eller fötterna mot den roterande kniven.

■ En metallkniv får inte användas i denna trimmer.

■ Kontrollera och underhåll den sladdlösa grästrimmern regelbundet.

■ Den sladdlösa grästrimmern får repareras endast av auktoriserade serviceverkstäder.

■ Se till att ventilationsöppningarna alltid är fria och rena.

■ **Fränkoppling och uttagning av batterimodulen:**

– varje gång du lämnar grästrimmern utan uppsikt

– innan kniven byts ut

– före rengöring eller om arbeten utförs på den sladdlösa grästrimmern.

■ Förvara trimmern på ett säkert och torrt ställe utom räckhåll för barn. Ställ inte upp andra föremål på trimmern.

■ Av säkerhetsskäl ska slitna eller skadade delar bytas ut.

■ Kontrollera att reservdelarna är av Bosch-fabrikat.

- **Kontrollera att redskapet är frånkopplat innan batteriet läggs in.** Insättning av batteriet i ett inkopplat redskap kan leda till olyckor.
- **Ladda batterierna endast i de laddare som tillverkaren rekommenderat.** Om en laddare som är avsedd för en viss typ av batterier används för andra batterityper finns risk för brand.
- **Använd endast batterier som är avsedda för aktuellt redskap.** Används andra batterier finns risk för kroppsskada och brand.
- **Håll gem, mynt, nycklar, spikar, skruvar och andra små metallföremål på avstånd från reservbatterier för att undvika en bygling av kontakterna.** En kortslutning av batteriets kontakter kan leda till brännskador eller brand.
- **Om batteriet används på fel sätt finns risk för att vätska rinner ur batteriet. Undvik kontakt med vätskan. Vid oavsiktlig kontakt spola med vatten. Om vätska kommer i kontakt med ögonen uppsök dessutom läkare.** Batterivätskan kan medföra hudirritation eller brännskada.

Tekniska data

Sladdlös grässtrimmer		ART 23 ACCUTRIM/ ART 2300 ACCUTRIM	ART 26 ACCUTRIM/ ART 2600 ACCUTRIM
Artikelnummer		3 600 H78 E..	3 600 H78 F..
Tomgångsvarvtal	[min ⁻¹]	9 500	9 500
Handtag, justerbart		●	●
Trimhuvudets vinkelinställning/ inställning för kanttrimning		●	●
Klippdiameter	[cm]	23	26
Vikt (utan extra tillbehör)	[kg]	2,9	2,9
Serienummer		Se serienummern 17 (typskylt) på maskinen.	
Batterimodul		NiCd	NiCd
Artikelnummer		2 607 335 535	2 607 335 535
Märkspänning	[V]	18	18
Kapacitet	[Ah]	1,5	1,5
Laddningstid (batteriet urladdat)	[min]	85 – 120	85 – 120
Laddningsaggregat		AL 60 DV 2411	AL 60 DV 2411
Artikelnummer		2 607 224 ...	2 607 224 ...
Ladningsström			
– Snabbladdning	[A]	1,2	1,2
– Underhållsladdning	[mA]	60	60
Tillåtet laddningstemperaturområde	[°C]	0 – 45	0 – 45

Ändamålsenlig användning

Grässtrimmern är avsedd för trimning av gräs och ogräs under buskar samt på slänter och vid kanter som inte kan nås med gräsklipparen.

Grässtrimmern kan användas vid en omgivningstemperatur mellan 0 °C och 40 °C.

Inledning

Denna instruktionsbok lämnar anvisningar för korrekt montage och säker användning av din grässtrimmer. Det är viktigt att du noggrant läser igenom anvisningarna.

Leveransen omfattar

Plocka försiktigt upp grässtrimmen ur förpackningen och kontrollera att följande delar finns med:

- Trimmer
- Skyddsskärm
- Justerbart handtag (monterat)
- Hjul (endast ART 26/2600 ACCUTRIM)
- Distansbygel (endast ART 26/2600 ACCUTRIM)
- Skärtallrik
- Skärknivar
- Laddningsaggregat
- Bruksanvisning

Saknas delar eller är de skadade ta genast kontakt med din återförsäljare.

Maskinens komponenter

- 1 Strömställare Till/Från
- 2 Handtag
- 3 Handtagsskruv
- 4 Justerbart handtag
- 5 Klämhylsa
- 6 Rör
- 7 Ventilationsöppningar
- 8 Trimmerhuvud
- 9 Distansbygel
(endast ART 26/2600 ACCUTRIM)
- 10 Skyddsskärm
- 11 Hjul (endast ART 26/2600 ACCUTRIM)
- 12 Fotpedal för trimhuvudets vinkelinställning
- 13 Batterimodul
- 14 LED-indikator
- 15 Laddare
- 16 Batteriladdningsschakt
- 17 Serienummer

I bruksanvisningen avbildat och beskrivet tillbehör ingår inte alltid i leveransen!



Säkerhetsåtgärder

Obs! Koppla från trimmern och ta bort batterimodulen innan inställnings- eller rengöringsarbeten utförs.

Efter fränkoppling av grästrimmern roterar kniven ännu några sekunder.

Varning – berör inte den roterande kniven.

Laddningsförlopp

Laddningen startar när stickproppen ansluts till vägguttaget och batterimodulen **13** sticks in i laddningsschaktet **16**.

Genom den intelligenta laddningsmetoden kan batteriets laddningstillstånd automatiskt avkännas och batteriet laddas sedan i relation till dess temperatur och spänning.

Härvid skonas batterimodulen och är alltid fulladdad om den står kvar i laddaren.

LED-laddindikeringen **14** signalerar att laddningen övervakas:

Snabbladdning



Pågående snabbladdning **signaleras med blinkande LED-indikering 14.**

Batterimodulen är fulladdad när LED-indikeringen **14** växlar från blinkande till konstant ljus. Batterimodulen är genast klar för användning.

Vi rekommenderar att inte ta ut batterimodulen innan den är fullständigt uppladdad.

 Snabbladdning är möjlig endast om batterimodulens temperatur ligger mellan 0 °C och 45 °C.

Underhållsladdning



Underhållsladdning **signaleras genom konstant lysande LED-indikering 14.**

Vid fulladdad batterimodul kopplar laddaren genast om till underhållsladdning. Denna kompenserar batterimodulens naturliga själv urladdning.

Anvisningar för användning

Vid kontinuerliga resp efter varandra upprepade laddningscykler utan avbrott kan laddaren bli varm. Detta är utan betydelse och är inte ett tecken på att laddaren har en teknisk defekt.

En ny eller under en längre tid inte använd batterimodul **13** får först efter ca 5 laddnings- och urladdningscykler sin fulla kapacitet. Låt batterimodulen **13** sitta kvar i laddningsschaktet **16** tills den tydligt värmts upp.

Är brukstiden efter uppladdning onormalt kort tyder det på att batterierna är förbrukade och måste bytas mot nya.

Montage



Sätt in batterimodulen först sedan grästrimmern är fullständigt monterad.

Se till att grästrimmern sätts ihop i följande ordningsföljd:

A Montering av skyddsskärm

Lägg upp skyddshuven **10** på trimmerhuvudet **8**.

1 Haka fast skyddshuven på trimmerhuvudet och skjut huven bakåt.

2 Tryck skyddshuven nedåt tills den låser i läget (click).

Montering av hjul (endast ART 26/2600 ACCUTRIM)

E1 Lägga upp hjulen **11** på styrstången **6**.

E2 Sätt in skruven **19** och vingmuttern **18**.

Anvisning: Genom att lossa vingmuttern **18** kan hjulens läge förändras och förskjutas till önskat läge.

E3 Hjulen kan skjutas uppåt eller nedåt på styrstången **6** och ställas in på erforderlig snitthöjd.

Montering av skärtallrik/kniv

C Tryck fast skärtallriken **20** på drivaxeln (click).

D Lägga upp kniven **22** på stiftet **21**, tryck ner kniven och dra den utåt tills den snäpper fast.

Inställning

E Så här används det ställbara handtaget

Handtaget **4** kan ställas in i olika lägen:

1 För ändring av läget lossa handtagsskruven **3** och justera det ställbara handtaget **4**.

2 Dra fast handtagsskruven **3** för att låsa det ställbara handtaget **4** i inställt läge.

F Inställning av trimhöjd

1 Vrid klämhylsan **5** 90°.

2 Styrstången blir längre när den dras ut och kortare när den skjuts in. Dra åter fast klämhylsan **5**.

G Inställning av trimhuvudets vinkel:

För ändring av trimvinkeln tryck ned fotpedalen **12** och vrid styrstången **6** till önskat läge.

Släpp fotpedalen **12**.

Inställning för kantrimning

H Förskjutning av hjulen (om monterade):

1 Lossa vingmuttern **18**.

2 Vrid hjulen **11** enligt bild 90°.

3 Dra fast vingmuttern **18**.

I Inställning av trimhuvudets vinkel:

1 Tryck ned fotpedalen **12**.

2 Skjut styrstången **6** till lägsta läget. Släpp åter fotpedalen **12**.

J Förskjutning av trimhuvud:

1 Lossa klämhylsan **5**.

2 Vrid styrstången **6** enligt bild 90° för inställning av trimhuvudet **8** för klippning/kantrimning. Dra åter fast klämhylsan **5**.

Klippning och kantrimning



Plocka bort stenar, träbitar och andra föremål från stället som ska trimmas.

Efter frånkoppling av grästrimmern roterar kniven ännu några sekunder. Vänta tills motorn/kniven stannat innan trimmern startas på nytt. Koppla inte från och på i korta intervaller.

In- och urkoppling

Tryck ned strömställaren **1** och håll den nedtryckt. För urkoppling släpp strömställaren **1**.

K Gräsklippning

För grästrimmern åt vänster och höger och håll den på betryggande avstånd från kroppen.

Den sladdlösa grästrimmern kan effektivt klippa gräs upp till höjd på 15 cm. Högre gräs ska klippas i flera steg.

För klippning av högt gräs ska hjulen tas bort (endast ART 26/2600 ACCUTRIM).

L Kantrimning

För grästrimmern längs gräskanterna. För att motverka snabb nedslitning av kniven undvik kontakt med hårda ytor eller murar.

M Använd distansskyddsbygeln **9** som styrhjälp (endast ART 26/2600 ACCUTRIM – finns att få som tillbehör för ART 23/2300 ACCUTRIM).

N Klippning kring träd och buskar

Klipp försiktigt kring träd och buskar och se till att träden inte kommer i kontakt med dem.

Träd och buskar kan dö om barken skadas.

M För att underlätta styrningen använd det justerbara handtaget och distansskyddsbygeln **9** (endast ART 26/2600 ACCUTRIM – finns att få som tillbehör för ART 23/2300 ACCUTRIM).

Batterimodulens brukstid

Batterimodulens brukstid är beroende av arbetsvillkoren:

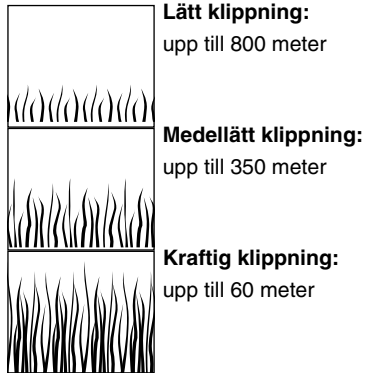

Underhåll

! Innan arbeten utförs på redskapet ska batterimodulen tas bort.

Märk: Lång och tillförlitlig drift kan endast garanteras om följande underhållsarbeten regelbundet utförs.

Undersök högtryckstvätten regelbundet avseende defekter som t. ex. lös infästning och slitna eller skadade komponenter.

Kontrollera att täckkåpor och skyddsanordningar är felfria och korrekt monterade. Eventuellt nödvändiga servicearbeten och reparationer ska utföras innan maskinen tas i bruk.

Om i grässtrimmern trots exakt tillverkning och sträng kontroll störning skulle uppstå, bör reparation utföras av auktoriserad serviceverkstad för Bosch-el-verktyg.

Var vänlig ange vid förfrågningar och reservdelsbeställningar produktens artikelnummer som består av 10 tecken.

D Knivunderhåll

! Innan arbeten utförs på redskapet ska batterimodulen tas bort.

Ta bort den nedslitna kniven **22** genom att trycka den inåt tills den lossar från stiftet **21**.

Avlägsna med en vass kniv stiftet **21** från samtliga plastrester/föreningar.

Vid montering av en ny kniv **22**, lägg upp kniven **22** på stiftet **21**, tryck den ned och dra den utåt tills den snäpper fast.

Anvisning: Använd endast reservkniv från Bosch. Den för ändamålet utvecklade kniven har ypperliga skär- och matningsegenskaper. Knivar av annat fabrikat ger sämre arbetseffekt.

Efter trimning/förvaring

! Koppla från trimmern och ta bort batterimodulen. Kontrollera att batterimodulen tagits ut innan trimmern läggs bort för förvaring.

Rengör grässtrimmern noggrant utvändigt med en mjuk borste och en trasa. Använd inte vatten och inte heller lösnings- eller polermedel. Avlägsna alla gräsrester och partiklar, speciellt noggrant från ventilationsöppningarna **7**.

Lägg grässtrimmern att ligga på sidan och rengör skyddsskärmen **10** på insidan. Avlägsna ihoppresat gräs med en trä- eller plastbit.

Batterimodulen ska förvaras vid en temperatur mellan 0 och 45 °C.

Felsökning

Tabellen nedan anger felsymptom och hur dessa kan åtgärdas om maskinen någon gång skulle krångla. Om du inte med hjälp av anvisningarna lyckas lokalisera och åtgärda problemet ta kontakt med din serviceverkstad.

Obs! Innan felsökning startas skall gräsklipparen kopplas från och batterimodulen tas bort.

Symptom	Möjliga orsaker	Åtgärd
Skyddshuven kan inte dras över skärallriken	Felaktig montering	Ta bort skärallriken och montera skyddshuven på nytt, se även "Montering"
Trimmern startar inte	Akkumulatorn är urladdad	Vid laddning av batterimodulen följ anvisningarna
Trimmern går med avbrott	Interna ledningar i maskinen defekta Strömställaren defekt	Uppsök kundtjänsten Uppsök kundtjänsten
Kraftiga vibrationer/ljud	Redskapet defekt Kniven har brustit	Uppsök kundtjänsten Byt ut kniven
Uppladdat batteri har för låg snittkapacitet	Batterimodulen har under en längre tid inte använts eller endast helt kort Gräset är för högt Batterimodulen är förbrukad	Ladda fullständigt upp batterimodulen, följ anvisningarna för laddning Klipp i steg Byt batterimodulen mot ny
Kniven rör sig inte	Akkumulatorn är urladdad Redskapet defekt	Vid laddning av batterimodulen följ anvisningarna Uppsök kundtjänsten
Trimmern klipper inte	Kniven har brustit Batterimodulen inte fulladdad Gräs har snott sig in i skärallriken	Byt ut kniven Vid laddning av batterimodulen följ anvisningarna Ta bort gräset
Laddning inte möjlig p.g.a. icke funktionsduglig batterimodul	Batteriets temperatur ligger ej inom tillåtet temperaturområde Batterimodulens kontakter förorenade Batterimodulen är defekt till följd av ledningsavbrott inom batterimodulen (enskilda celler)	Kyl eller varm batterimodulen tills den uppnår tillåtet temperaturområde (0 °C till 45 °C). När batterimodulens temperatur åter ligger inom tillåtet temperaturområde kopplar laddaren automatiskt om till snabbladdning Rengör kontakterna (t. ex. genom att upprepade gånger sätta in och ta ut batterimodulen), byt batterimodulen vid behov Byt batterimodulen mot ny
Lysdioden 14 tänds inte när stickproppen ansluts till vägguttaget och inte heller vid insättning av batterimodulen i laddningsschaktet 16	Laddarens stickkontakt är inte (korrekt) ansluten Vägguttag, kabel eller laddare defekt	Kontrollera korrekt anslutning av stickkontakt Kontrollera nätspänningen och låt, om så behövs, laddaren kontrolleras hos en auktoriserad serviceverkstad för Bosch-elverktyg

Avfallshantering

Elverktyg, tillbehör och förpackning ska omhändertas på miljövänligt sätt för återvinning.

Endast för EU-länder:



Släng inte elverktyg i hushållsavfall! Enligt europeiska direktivet 2002/96/EG för elektriska och elektroniska apparater och dess modifiering till nationell rätt måste obrukbara elverktyg omhändertas separat och på miljövänligt sätt lämnas in för återvinning.

Kundservice och kundkonsulter

Kundservicen ger svar på frågor beträffande reparation och underhåll av produkter och reservdelar. Sprängskissar och informationer om reservdelar lämnas även på adressen:

www.bosch-pt.com

Bosch kundkonsultgruppen hjälper gärna när det gäller frågor beträffande köp, användning och inställning av produkter och tillbehör.

Swenska

Bosch Service Center
Telegrafvej 3
2750 Ballerup
Danmark

Tel.: +46 (020) 41 44 55

Fax: +46 (011) 18 76 91

Försäkran om överensstämmelse

Mätvärdena framtagna enligt 2000/14/EG (1,60 m höjd, 1 m avstånd) och EN ISO 5349.

Maskinens A-vägda ljudnivå uppnår i typiska fall: Ljudtrycksnivå 72 dB(A); ljudeffektnivån garanteras vara lägre än 93 dB(A). Onoggrannhet K = 3 dB.

Vibration i hand/arm är lägre än 2,5 m/s².

Vi försäkrar härmed under exklusivt ansvar att denna produkt som beskrivs i "Tekniska data" överensstämmer med följande normer och normativa dokument: EN 60335 (sladdlösa verktyg) och EN 60335 (batteriladdare) enligt bestämmelserna i direktiven 2006/95/EG, 2004/108/EG, 98/37/EG (till 28.12.2009), 2006/42/EG (fr.o.m. 29.12.2009), 2000/14/EG.

2000/14/EG: Uppmätt ljudeffektnivå 88 dB(A).

Bedömningsmetod för överensstämmelse enligt bilaga VI.

Nämnd provningsanstalt: SRL, Sudbury, England

Nämnda provningsanstaltens identifikationsnummer: 1088

Tekniska publikationer finns hos: Bosch Lawn and Garden Ltd., PT-LG/EAE, Stowmarket, Suffolk IP14 1EY, England

CE 08

Leinfeld den 01.01.2008

Dr. Egbert Schneider
Senior Vice President
Engineering

Dr. Eckerhard Strötgen
Head of Product
Certification

Robert Bosch GmbH, Power Tools Division

Ändringar förbehålles



Sikkerhetsinformasjoner

OBS! Les nøye gjennom de nedenstående anvisningene. Gjør deg kjent med betjeningselementene og korrekt bruk av akku-gresstrimmeren. Ta godt vare på bruksanvisningen til senere bruk.

Forklaring av symbolene på akku-gresstrimmeren



Generell advarsel.



Les bruksanvisningen.



Bruk vernebriller.

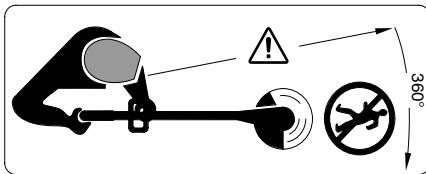

Pass på at personer som står i nærheten ikke skades av gjenstander som slynges ut.

Hold personer i nærheten i en sikker avstand fra gressklipperen.

Fjern akkumulatoren før du rengjør eller utfører innstillinger på maskinen, eller hvis du lar den stå uten oppsyn et øyeblikk.



Trim ikke når det regner og la heller ikke akku-gresstrimmeren stå ute i slikt vær.

■ Benytt aldri akku-gresstrimmeren med skadete deksler eller skadd verneutstyr, heller ikke hvis slike deksler/slikt utstyr er tatt av.



Benytt ikke ladeapparatet hvis det er skadet eller utslitt.

■ Før bruk og etter et støt/slag må maskinen kontrolleres med hensyn til slitasje eller skader og eventuelt repareres.

■ Benytt ikke akku-gresstrimmeren barbeint eller med åpne sandaler. Ha alltid på deg solide sko og lange bukser.

■ La aldri barn eller personer som ikke kjenner disse anvisningene bruke akku-gresstrimmeren. Nasjonale forskrifter innskrenker eventuelt brukens alder. Oppbevar akku-gresstrimmeren utilgjengelig for barn når den ikke brukes.

■ Dette apparatet må ikke brukes av personer (inklusive barn) som har innskrenkede fysiske funksjoner, syn, hørsel eller åndsevner eller som mangler erfaring og kunnskaper, hvis de ikke har tilsyn av en person som er ansvarlig for sikkerheten eller får opplæring i bruken av apparatet. Pass på barn og sørg for at de ikke leker med apparatet.

■ Bruk aldri gresstrimmeren når andre personer – særskilt barn eller husdyr – oppholder seg i nærheten.

■ Brukeren er ansvarlig for uhell eller skader på andre personer eller deres eiendeler.

■ Vent til den roterende kniven er stanset helt før du berører den. Kniven fortsetter å rotere etter at motoren er slått av og kan forårsake skader.

■ Bruk kun gresstrimmeren i dagslys eller bra kunstig lys.

■ Bruk helst ikke akku-gresstrimmeren i vått gress.

■ Slå av akku-gresstrimmeren når den transporteres til/fra arbeidsstedet.

■ Før innkobling må du fjerne hender og ben fra den roterende kniven.

■ Ikke hold hender eller føtter i nærheten av den roterende kniven.

■ Bruk aldri trimmekniv av metall i denne trimmeren.

■ Kontroller og vedlikehold akku-gresstrimmeren med jevne mellomrom.

■ La akku-gresstrimmeren kun repareres av autoriserte service-veksteder.

■ Sørg alltid for at ventilasjonsspaltene er frie for gressrester.

■ Slå av og ta ut batteriet:

– alltid når gresstrimmeren er uten oppsyn

– før du skifter ut kniven

– før rengjøring, eller når du arbeider på akku-gresstrimmeren.

■ Maskinen må oppbevares på et sikkert, tørt sted, utilgjengelig for barn. Ikke sett andre gjenstander på maskinen.

■ For sikkerhets skyld må slitte eller skadede deler skiftes ut.

■ Pass på at deler som skal skiftes ut er fra Bosch.

- **Sørg for at maskinen er slått av før du setter batteriet inn.** Hvis du setter batteriet inn i et elektroverktøy som er slått på, kan dette medføre uhell.
- **Lad batteriet kun opp i ladeapparater som er anbefalt av produsenten.** Det oppstår brannfare hvis et ladeapparat som er egnet til en bestemt type batterier, brukes med andre batterier.
- **Bruk derfor kun riktig type batterier for elektroverktøyene.** Bruk av andre batterier kan medføre skader og brannfare.
- **Hold batteriet som ikke er i bruk unna binders, mynter, nøkler, spikre, skruer eller andre mindre metallgjenstander, som kan lage en forbindelse mellom kontaktene.** En kortslutning mellom batterikontaktene kan føre til forbrenninger eller brann.
- **Ved gal bruk kan det lekke væske ut av batteriet. Unngå kontakt med denne væsken. Ved tilfeldig kontakt må det skylles med vann. Hvis det kommer væske i øynene, må du i tillegg oppsøke en lege.** Batterivæske som renner ut kan føre til irritasjoner på huden eller forbrenninger.

Tekniske data

Akku-gresstrimmer		ART 23 ACCUTRIM/ ART 2300 ACCUTRIM	ART 26 ACCUTRIM/ ART 2600 ACCUTRIM
Bestillingsnummer		3 600 H78 E..	3 600 H78 F..
Tomgangsturtall	[min ⁻¹]	9 500	9 500
Justérbart håndtak		●	●
Skråstilling for trimmerhode/ Innstilling for å trimme kanter		●	●
Skjærediameter	[cm]	23	26
Vekt (uten ekstrautstyr)	[kg]	2,9	2,9
Serienummer		Se serienummeret 17 (typeskiltet) på maskinen.	
Batteri		NiCd	NiCd
Bestillingsnummer		2 607 335 535	2 607 335 535
Nominell spenning	[V]	18	18
Kapasitet	[Ah]	1,5	1,5
Ladetid (utladet batteri)	[min]	85 – 120	85 – 120
Ladeapparat		AL 60 DV 2411	AL 60 DV 2411
Bestillingsnummer		2 607 224 ...	2 607 224 ...
Oppladningsstrøm			
– Hurtigopplading	[A]	1,2	1,2
– Kompensasjonslading	[mA]	60	60
Godkjent ladetemperaturområde	[°C]	0–45	0–45

Formålmessig bruk

Maskinen er beregnet til klipping av gress og ugress under busker og i skråninger og i kanter, der man ikke kommer godt til med en gressklipper.

Den er beregnet til bruk i en omgivelsestemperatur på mellom 0 °C og 40 °C.

Innledning

Denne håndboken inneholder anvisninger om korrekt montering og sikker bruk av produktet. Det er viktig at du leser disse anvisningene nøye.

Dette inngår i leveransen

Ta akku-gresstrimmeren forsiktig ut av emballasjen, kontroller om alle de nedenstående delene er tilstede:

- Trimmer
- Vernebeskyttelse
- Justerbart håndtak (montert)
- Hjul (bare ART 26/2600 ACCUTRIM)
- Tre-verneboyle (bare ART 26/2600 ACCUTRIM)
- Trimmetallerken
- Kniver
- Ladeapparat
- Bruksanvisning

Hvis deler mangler eller er skadet, må du henvende deg til din forhandler.

Maskinelementer

- 1 På-/av-bryter
- 2 Håndtak
- 3 Innstillingsmutter for håndtaket
- 4 Justerbart håndtak
- 5 Klemhylse
- 6 Rør
- 7 Ventilasjonsspalter
- 8 Trimmerhode
- 9 Tre-verneboyle
(bare ART 26/2600 ACCUTRIM)
- 10 Vernedeksel
- 11 Hjul (bare ART 26/2600 ACCUTRIM)
- 12 Pedal til innstilling av trimmerhodets skråstilling
- 13 Batteri
- 14 LED-indikator
- 15 Ladeapparat
- 16 Batteri-ladesjakt
- 17 Serienummer

Tilbehør som er beskrevet og illustrert i bruksanvisningen inngår ikke alltid i leveransen.



For din sikkerhet

OBS! Slå av maskinen og fjern akkumulatoren før du rengjør den eller utfører innstillinger.

Etter at akku-gresstrimmeren er slått av fortsetter trimmekniven å rotere noen sekunder.

Vær forsiktig – ikke berør den roterende trimmekniven.

Opplading

Oppladingen begynner med en gang nettstøpselet settes inn i stikkontakten og batteriet **13** settes inn i ladesjakten **16**.

Med den intelligente oppladingsmetoden registreres batteriets ladetilstand automatisk og det lades opp avhengig av batteri-temperatur og spenning.

Slik skånes batteriet og er alltid fullt oppladet ved oppbevaring i ladeapparatet.

Overvåkingen av oppladingen signaliseres med LED-indikatoren **14**:

Hurtigopplading



Hurtigoppladingen signaliseres med **blinking** i LED-indikatoren **14**.

Batteriet er fullt oppladet med en gang LED-indikatoren **14** skifter fra blinkende til kontinuerlig lys. Batteriet kan deretter tas ut til omgående bruk.

Det anbefales å ikke ta ut batteriet før det er helt oppladet.

 Hurtigopplading er kun mulig når batteriets temperatur er mellom 0 °C og 45 °C.

Kompensasjonslading



Kompensasjonsladingen signaliseres med et **kontinuerlig lys** i LED-indikatoren **14**.

Når batteriet er fullt oppladet, kobler ladeapparatet straks om til kompensasjonslading. Denne utlikner den naturlige selvutladingen til batteriet.

Tips om bruk

Ved kontinuerlige oppladingssykluser hhv. oppladingssykluser som følger rett etter hverandre uten avbrudd kan ladeapparatet bli varmt. Dette er ikke farlig og er ikke tegn på en teknisk defekt.

Et nytt batteri eller et batteri **13** som ikke har vært i bruk over lengre tid oppnår først etter fem opplading- og utladingssykluser sin fulle effekt. La batteriet **13** stå i batteri-ladesjakten **16** til det tydelig er oppvarmet.

En vesentlig kortere driftstid etter oppladingen er et tegn på at batteriene er oppbrukt og må skiftes ut.

Montering



Sett akkumulatoren først inn etter at akku-trimmekniven er komplett satt sammen.

Fosikre deg om at akku-gresstrimmeren settes sammen i denne rekkefølgen:

A Montering av vernedekselet

Sett vernedekselet **10** på trimmerhodet **8**.

1 Hekt vernedekselet inn på trimmerhodet og skyv dekselet bakover.

2 Trykk vernedekselet ned til dette går sikkert i lås (klikk).

Montere hjulene (bare ART 26/2600 ACCUTRIM)

B1 Sett hjulene **11** på føringsstangen **6**.

B2 Monter skruen **19** og vingemutteren **18**.

Merk: Hjulenes posisjon kan endres ved å løsne vingemutteren **18** og forskyve hjulene til ønsket stilling.

B3 Hjulene kan forskyves oppover og nedover langs føringsstangen **6** og innstilles på nødvendig klippehøyde.

Montere trimmetallerken/kniv

C Trykk trimmetallerkenen **20** ned på drivakselen (klikk).

D Sett kniven **22** på stiften **21**, trykk den ned og dra den utover til den låses.

Innstilling

E Bruk av det bevegelige håndtaket

Det bevegelige håndtaket **4** kan settes i forskjellige stillinger:

1 For å forandre posisjonen, løs innstillingsmutter **3** og innstill det bevegelige håndtaket **4**.

2 Skru innstillingsmutter **3** fast for å være sikker på at det bevegelige håndtak **4** blir stående i en bestemt stilling.

F Stille inn trimmerlengden

1 Drei klemhylse **5** 90°.

2 For å øke trimmerlengden, trekk ut føringsstangen, for å minske trimmerlengden, skyv inn føringsstangen. Drei klemhylsen **5** fast igjen.

G Innstille trimmerhodets skråstilling:

For å forandre den skråstilling gresset trimmes i, trykk pedal **12** ned og drei føringsstangen **6** i den ønskede stilling.

Løsne pedal **12** igjen.

Innstilling for å trimme kanter

H Forskyv hjulene (hvis de er montert):

1 Løsne vingemutteren **18**.

2 Drei hjul **11** 90° som vist på tegningen.

3 Trekk fast vingemutteren **18**.

I Innstille trimmerhodets skråstilling:

1 Trykk ned pedal **12**.

2 Sett føringsstang **6** i nederste posisjon. Løsne pedal **12** igjen.

J Forskyve trimmerhodet:

1 Løsne klemhylse **5**.

2 Drei føringsstang **6** 90° for å bringe trimmerhodet **8** i en optimal stilling for å trimme/skjære kanter, slik dette er vist på tegningen. Drei klemhylse **5** fast igjen.

Klipping og kanttrimming

! Steiner, løse trebiter og andre gjenstander må fjernes fra flaten som skal klippes.

Etter at akku-gresstrimmeren er slått av, roterer trimmekniven ennå noen sekunder. Vent til motoren/trimmekniven står stille, før du slår den på igjen.

Slå ikke av og så på i rask rekkefølge.

Inn- og utkobling

Trykk bryter **1** og hold den trykt inne. For å slå av, slippes bryter **1**.

K Klippe gress

Beveg akku-gresstrimmeren mot venstre og høyre og hold den samtidig i tilstrekkelig avstand fra kroppen.

Akku-gresstrimmeren kan klippe gress effektivt opp til en høyde på 15 cm. Høyere gress bør klippes trinnsvis.

Ta hjulene av før du trimmer langt gress (bare ART 26/2600 ACCUTRIM).

L Kanttrimming

Før akku-gresstrimmeren langs plenkantene. For å unngå en hurtig slitasje av tråden, unngå kontakt med faste overflater eller murer.

M Benytt tre-vernebøylen **9** som styringshjelp (bare ART 26/2600 ACCUTRIM – kan fås som ekstrautstyr til ART 23/2300 ACCUTRIM).

N Klipping rundt trær og busker

Klipp forsiktig rundt trær og busker, slik at de ikke berøres av tråden.

Planter kan dø hvis barken skades.

M Benytt det innstillbare håndtaket og tre-vernebøylen **9** til bedre styring av maskinen (bare ART 26/2600 ACCUTRIM – kan fås som ekstrautstyr til ART 23/2300 ACCUTRIM).

Akkumulator-brukstid

Akkumulator-brukstiden avhenger av arbeidsforholdene:

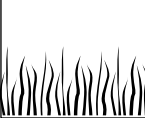
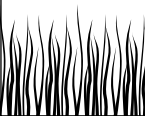
	Enkle arbeidsforhold: inntil 800 meter
	Middels arbeidsforhold: inntil 350 meter
	Vanskelige arbeidsforhold: inntil 60 meter

Vedlikehold

! Fjern akkumulatoren før du starter noe slags arbeid på maskinen.

Merk: Utfør følgende servicearbeider med jevne mellomrom, for å sikre en lang og pålitelig bruk.

Undersøk maskinen med jevne mellomrom med hensyn til åpenlyse feil slik som løse fester og slitte eller skadede deler.

Kontrollér at deksler og verneinnretninger ikke er skadet og er korrekt plassert. Utfør eventuelle vedlikeholds- eller reparasjonsarbeider før gressklipperen tas i bruk.

Skulle gresstrimmeren svikte til tross for omhyggelige produksjons- og kontrollmetoder, må reparasjonen utføres av et autorisert serviceverksted for Bosch-elektroverktøy.

Ved alle forespørsler og reservedelsbestillinger må du absolutt oppgi maskinens 10-sifrede bestillingsnummer.

! Vedlikehold av kniven

! Fjern akkumulatoren før du starter noe slags arbeid på maskinen.

For å fjerne den utslitte kniven **22**, trykk kniven innover til den spretter ut av stiften **21**.

Fjern samtlige plastikkrester/forurensninger fra stiften **21** med en skarp kniv.

For å montere en ny kniv **22**, sett kniven **22** på stiften **21**, trykk den nedover og dra den utover til den låses.

Henvisning: Bruk kun Bosch reserve-trimmekniver. Disse spesielt utviklede knivene har forbedrede skjære- og føringsegenskaper. Andre trimmekniver medfører en dårligere arbeidsytelse.

Etter trimmingen/oppbevaring

! Slå av maskinen og fjern akkumulatoren. Før oppbevaring må du forsikre deg om at akkumulatoren er fjernet.

Rengjør den ytre delene på gresstrimmeren grundig med en myk børste og en klut. Ikke bruk vann eller løse- og polérmidler. Fjern samtlige gressrester og partikler, særlig fra ventilasjonsspaltene **7**.

Legg gresstrimmeren på siden og rengjør vernedekselet **10** på innsiden. Kompakte gressrester fjernes med en tre- eller plastbit.

Akkumulatoren bør oppbevares ved en temperatur mellom 0 og 45 °C.

Feilsøking

Nedenstående tabell viser feilsymptomer og mulig utbedring av feil, hvis maskinen en gang skulle svikte. Hvis du ikke kan lokalisere og utbedre problemet, må du henvende deg til service-verkstedet.

OBS! Før feilsøkingen påbegynnes må maskinen slås av og batteriet tas ut.

Symptomer	Mulig årsak	Utbedring
Vernedeckslet kan ikke trekkes over trimmetallerkenen	Uriktig montering	Fjern trimmetallerkenen og sett vernedeckslet på på nytt, se også «Montering»
Gresstrimmeren går ikke	Utladet batteri	Lad opp batteriet, se også informasjonene om opplading
Gresstrimmeren går rykkvis	Interne ledninger i gressklipperen er defekt På-/av-bryter defekt	Henvend deg til kundeservice Henvend deg til kundeservice
Sterke vibrasjoner/lyder	Maskinen er defekt Kniven er brukket	Henvend deg til kundeservice Skift ut kniven
For kort klippetid pr. batteri-opplading	Akkumulatoren ble ikke brukt eller bare lite brukt i lengre tid Gresset er for høyt Akkumulatoren er tom	Akkumulatoren er fullstendig oppladet, se også henvisningene vedr. lading Klipp trinnvis Skift ut batteriet
Kniven beveger seg ikke	Utladet batteri Maskinen er defekt	Lad opp batteriet, se også informasjonene om opplading Henvend deg til kundeservice
Gresstrimmeren klipper ikke	Kniven er brukket Batteriet er ikke helt oppladet Gress har viklet seg inn i trimmetallerkenen	Skift ut kniven Lad opp batteriet, se også informasjonene om opplading Fjern gress
Ingen opplading mulig fordi batteriet ikke er funksjonsdyktig	Batteritemperaturen er utenfor tillatt temperaturområde Batterikontaktene er tilsmusset Batteriet er defekt, fordi det foreligger et brudd på ledningen til batteriet (enkelceller)	Sørg med avkjøling eller oppvarming for at batteriets temperatur igjen er i tillatt temperaturområde (0 °C til 45 °C). Så snart batteriets temperatur igjen befinner seg innenfor det godkjente temperaturområdet, kobler ladeapparatet automatisk om til hurtigopplading Rengjør kontaktene (f. eks. ved hyppig innsetting og fjerning av batteriet) hhv. skift ut batteriet Skift ut batteriet
LED-indikatoren 14 lyser ikke etter innplugging av støpselet i stikkkontakten og innsetting av batteriet i ladesjakten 16	Støpselet til ladeapparatet er ikke satt (riktig) inn Stikkontakt, kabel eller ladeapparat er defekt	Sett støpselet (helt) inn i stikkkontakten Kontroller nettspenningen og få ladeapparatet kontrollert av et autorisert serviceverksted for Bosch-elektroverktøy

Deponering

Elektroverktøy, tilbehør og emballasje må leveres inn til miljøvennlig gjenvinning.

Kun for EU-land:



Elektroverktøy må ikke kastes i vanlig søppel!

Jf. det europeiske direktivet 2002/96/EF vedr. gamle elektriske og elektroniske apparater og tilpassingen til nasjonale lover må gammelt elektroverktøy som ikke lenger kan brukes samles inn og leveres inn til en miljøvennlig resirkulering.

Kundeservice og kunderådgivning

Kundeservice hjelper deg ved spørsmål om reparasjon og vedlikehold av produktet ditt og reservedelene. Deltegninger og informasjon om reservedeler finner du også under:

www.bosch-pt.com

Bosch-kunderådgiver-teamet er gjerne til hjelp ved spørsmål om kjøp, bruk og innstilling av produkter og tilbehør.

Norsk

Robert Bosch AS
Postboks 350
1402 Ski

Tel.: +47 (64 87) 89 50

Faks: +47 (64 87) 89 55

Samsvarserklæring

Måleverdier funnet iht. 2000/14/EF (1,60 m høyde, 1 m avstand) og EN ISO 5349.

Maskinens typiske A-bedømte støynivå er: Lydtryknivå 72 dB(A); garantert lydeffektnivå lavere enn 93 dB(A). Usikkerhet K = 3 dB.

Den typiske hånd-arm-vibrasjonen er lavere enn 2,5 m/s².

Vi erklærer som eneansvarlig at produktet som beskrives under «Tekniske data» stemmer overens med følgende normer eller normative dokumenter: EN 60335 (batteri-verktøy) og EN 60335 (batteri-ladeapparat) jf. bestemmelsene i direktivene 2006/95/EF, 2004/108/EF, 98/37/EF (frem til 28.12.2009), 2006/42/EF (fra 29.12.2009), 2000/14/EF.

2000/14/EF: Målt lydeffektnivå 88 dB(A).

Samsvarsbedømmelsesmetode jf. vedlegg VI.

Angitt instans: SRL, Sudbury, England

Angitt kontrollinstans-identifikasjonsnummer: 1088

Tekniske underlag hos: Bosch Lawn and Garden Ltd., PT-LG/EAE, Stowmarket, Suffolk IP14 1EY, England

CE 08

Leinfelden, den 01.01.2008

Dr. Egbert Schneider
Senior Vice President
Engineering

Dr. Eckerhard Strötgen
Head of Product
Certification

Robert Bosch GmbH, Power Tools Division

Rett til endringer forbeholdes



Turvaohjeet

Huomio! Lue seuraavat ohjeet tarkasti. Tutustu käyttöelimiin ja akkuviimeistelyleikkurin oikeaan käyttöön. Säilytä käyttöohje varmassa paikassa myöhempää käyttöä varten.

Akkuviimeistelyleikkurissa olevien tunnuskuvienv selitys



Yleinen vaarasta ilmoittava ohje.



Lue käyttöohje.



Käytä suojalaseja.

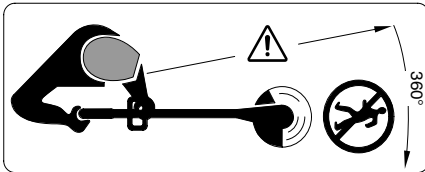

Varo, etteivät koneesta sinkoutuvat esineet loukkaa lähellä seisovia henkilöitä.

Pidä lähellä olevat henkilöt turvallisella etäisyydellä koneesta.

Irrota akku, ennen kuin puhdistat tai säädät laitetta tai jätät sitä edes vähäksi aikaa ilman valvontaa.



Älä käytä leikkuria sateessa äläkä jätä viimeistelyleikkuria ulos sateeseen.

■ Älä käytä akkuviimeistelyleikkuria, jos sen suojukset tai suojalaitteet ovat vaurioituneet tai ne on poistettu leikkurista.



Älä käytä latauslaitetta, jos se on vaurioitunut tai loppuun käytetty.

■ Tarkista ennen käyttöä ja iskun/kolhun jälkeen, ettei laite ole kulunut tai vaurioitunut sekä korjaa se tarvittaessa.

■ Älä käytä akkuviimeistelyleikkuria paljain jaloin tai avoimissa sandaaleissa, käytä aina tukevia jalkineita ja pitkälahkeisia housuja.

■ Älä koskaan anna lasten tai henkilöiden, jotka eivät ole tutustuneet tähän käyttöohjeeseen käyttää akkuviimeistelyleikkuria. Kansalliset säännökset saattavat määrätä käyttäjän alaikärajan. Säilytä akkuviimeistelyleikkuri lasten ulottumattomissa, kun sitä ei käytetä.

■ Tätä laitetta ei saa käyttää henkilöt (lapset mukaan luettuna), jotka ovat ruumiillisesti, näkökyvyltään, kuuloaistiltaan tai henkisesti rajoittuneita, tai joiden kokemus ja tieto ovat puutteellisia, jos eivät ole heidän turvallisuudestaan vastuussa olevan henkilön valvonnassa tai heitä opetetaan laitteen käsittely. Valvo lapsia ja varmista, että he eivät leiki laitteen kanssa.

■ Älä koskaan leikkaa ruohoa, jos välittömässä läheisyydessä on muita henkilöitä, varsinkin lapsia tai kotieläimiä.

■ Käyttäjä on vastuussa muille ihmisille tai heidän omaisuudelle aiheutuneista onnettomuuksista ja vaurioista.

■ Odota, että pyörivä terä on pysähtynyt täysin, ennen kuin kosketat sitä. Terä pyörii vielä moottorin poiskytkennän jälkeen ja voi aiheuttaa loukkaantumisia.

■ Käytä viimeistelyleikkuria ainoastaan päivänvalossa tai hyvässä sähkövalossa.

■ Vältä akkuviimeistelyleikkurin käyttöä märässä ruohossa.

■ Pysäytä akkuviimeistelyleikkuri, kun kuljetat sitä työkohteesta tai työkohteeseen.

■ Ota kädet ja jalat pois pyörivästä terästä ennen käynnistämistä.

■ Älä pidä käsiä tai jalkoja lähellä pyörivää terää.

■ Älä koskaan käytä metallista leikkuuterää tässä viimeistelyleikkurissa.

■ Tarkista ja huolla akkuviimeistelyleikkuri säännöllisesti.

■ Anna ainoastaan valtuutetun korjaamon korjata akkuviimeistelyleikkuria.

■ Varmista aina, että tuuletusaukot ovat vapaita ruohosta.

■ **Pysäytä ja irrota akku:**

– aina, jos jätät laitteen ilman valvontaa

– ennen leikkuuterän vaihtamista

– ennen puhdistusta, tai kun suoritat akkuviimeistelyleikkuriin kohdistuvia töitä.

■ Säilytä laite varmassa, kuivassa paikassa, lasten ulottumattomissa. Älä aseta muita esineitä koneen päälle.

■ Vaihda kuluneet tai vaurioituneet osat turvallisuuden varmistamiseksi.

■ Varmista, että vaihto-osat ovat Bosch-tuotantoa.

- **Varmista, että puutarhatyökalu on pois kytketynä, ennen kuin asennat akun siihen.** Akun asennus puutarhatyökaluun, jonka käynnistyskytkin on käyntiasennossa altistaa onnettomuudelle.
- **Lataa akku vain valmistajan suosittelemassa latauslaitteessa.** Latauslaite, joka soveltuu määrättyntyyppiselle akulle, saattaa muodostaa tulipalovaaran erilaista akkua ladattaessa.
- **Käytä puutarhatyökaluissa ainoastaan kyseiseen puutarhatyökaluun tarkoitettua akkua.** Jonkun muun akun käyttö saattaa johtaa loukkaantumiseen ja tulipaloon.
- **Pidä irrallista akkua loitolla metalliesineistä, kuten paperinliittimistä, kolikoista, avaimista, nauloista, ruuveista tai muista pienistä metalliesineistä, jotka voivat oikosulkea akun koskettimet.** Akkukoskettimien välinen oikosulku saattaa aiheuttaa palovammoja tai johtaa tulipaloon.
- **Väärästä käytöstä johtuen saattaa akusta vuotaa nestettä, jota ei tule koskettaa. Jos nestettä vahingossa joutuu iholle, huuhtelee kosketuskohta vedellä. Jos nestettä pääsee silmiin, tarvitaan tämän lisäksi lääkärin apua.** Akusta vuotava neste saattaa aiheuttaa ärsytystä ja palovammoja.

Tekniset tiedot

Akkuviimeistelyleikkuri		ART 23 ACCUTRIM/ ART 2300 ACCUTRIM	ART 26 ACCUTRIM/ ART 2600 ACCUTRIM
Tilausnumero		3 600 H78 E..	3 600 H78 F..
Tyhjäkäyntikierto- luku	[min ⁻¹]	9 500	9 500
Säädettävä kahva		●	●
Leikkuupään asetus kulmaan/ asetus pystysuoraa viimeistelyä varten		●	●
Leikkuukehän halkaisija	[cm]	23	26
Paino (ilman lisätarvikkeita)	[kg]	2,9	2,9
Tilausnumero		Katso valmistusnumero 17 (mallikilpi) koneesta.	
Akku		NiCd	NiCd
Tilausnumero		2 607 335 535	2 607 335 535
Nimellisjännite	[V]	18	18
Kapasiteetti	[Ah]	1,5	1,5
Latausaika (akku tyhjä)	[min]	85 – 120	85 – 120
Latauslaite		AL 60 DV 2411	AL 60 DV 2411
Tilausnumero		2 607 224 ...	2 607 224 ...
Latausvirta			
– Pikalataus	[A]	1,2	1,2
– Ylläpitolataus	[mA]	60	60
Latauksen sallittu lämpötila-alue	[°C]	0–45	0–45

Asianmukainen käyttö

Laite on tarkoitettu ruohon ja rikkaruohon leikkuuseen pensaiden alla sekä rinteissä ja reunoissa, johon ei ruohonleikkurilla pääse.

Määräyksenmukainen käyttö rajoittuu lämpötilaan 0 °C ... 40 °C.

Johdanto

Tässä käsikirjassa on ohjeita laitteesi oikeasta kokoamisesta ja sen turvallisesta käytöstä. On tärkeää, että luet nämä ohjeet huolellisesti.

Toimitukseen kuuluu

Ota akkuviimeistelyleikkuri varovasti pakkauksestaan ja tarkista, että kaikki seuraavat osat löytyvät:

- Viimeistelyleikkuri
- Suojus
- Säädetty kahva (asennettuna)
- Pyörät (vain ART 26/2600 ACCUTRIM)
- Kaarnasuoja (vain ART 26/2600 ACCUTRIM)
- Leikkulautanen
- Leikkuuterä
- Latauslaite
- Käyttöohje

Jos jokin osa puuttuu tai on vaurioitunut, ota yhteys jälleenmyyjääsi.

Koneen osat

- 1 Käynnistyskytkin
- 2 Kahva
- 3 Kahvan ruuvi
- 4 Säädetty kahva
- 5 Kiristysholkki
- 6 Putki
- 7 Tuuletusaukot
- 8 Leikkuupää
- 9 Kaarnasuoja (vain ART 26/2600 ACCUTRIM)
- 10 Suojus
- 11 Pyörät (vain ART 26/2600 ACCUTRIM)
- 12 Poljin leikkuupään kulmaan asetusta varten
- 13 Akku
- 14 LED-näyttö
- 15 Latauslaite
- 16 Akun latauskaukalo
- 17 Valmistusnumero

Käyttöohjeissa kuvatut lisätarvikkeet eivät välttämättä sisälly toimitukseen!



Työturvallisuus

Huomio! Pysäytä laite ja irrota akku, ennen kuin suoritat säätö- tai puhdistustöitä.

Akkuviimeistelyleikkurin poiskytkennän jälkeen, leikkuuterä liikkuu vielä muutaman sekunnin ajan.

Varoitus – älä kosketa pyörivää leikkuuterää.

Lataustapahtuma

Lataustapahtuma alkaa heti, kun pistotulppa liitetään pistorasiaan ja akku **13** on sijoitettu lataussyvennykseen **16**.

Älykäs latausmenetelmä tunnistaa automaattisesti akun lataustilan ja akkua ladataan huomioiden sen lämpötila ja jännite.

Täten akkua säästetään ja se pysyy latauslaitteessa säilytettäessä aina täysin ladattuna.

Lataustoimenpiteen valvonta viestitetään LED-näytöllä **14**:

Pikalataus



LED-merkkivalon **14 vilkkuminen** osoittaa pikalatauksen olevan käynnissä.

Akku on täysin ladattu heti, kun LED-merkkivalo **14** siirtyy vilkkumisesta kestovaloon. Akku voidaan seuraavaksi heti ottaa käyttöön.

On suositeltavaa poistaa akku vasta kun se on täysin ladattu.

 Pikalataus on mahdollinen vain, jos akun lämpötila on välillä 0 °C ja 45 °C.

Ylläpitolataus



Ylläpitolatausta osoittaa LED-merkkivalon **14 kestovalo**.

Akun ollessa täysin ladattu, kytkee latauslaite heti ylläpitolataukselle. Tämä latausmenetelmä korvaa akun tyypillisen itsepurkautumisen.

Käyttövihjeitä

Jatkuvassa käytössä tai usean peräkkäisen tauotetun latausjakson aikana saattaa latauslaite lämmentä. Tämä on kuitenkin vaaratonta, eikä se viittaa laitteessa olevaan tekniseen vikaan.

Uusi tai pitkän aikaa käyttämättä ollut akku **13** saavuttaa täyden tehonsa vasta n. 5 lataus- ja purkausvaiheen jälkeen. Jätä akku **13** lataussyvennykseen **16**, kunnes se on lämmennyt selvästi.

Huomattavasti lyhentynyt käyttöaika latauksen jälkeen osoittaa, että akut ovat loppuun käytetyt ja ne tulee uusia.

Kokoonpano

! Asenna akku paikoilleen vasta, kun akkuviiimeistelyleikkuri on kasattu kokonaan.

Varmista, että akkuviiimeistelyleikkuri kootaan seuraavassa järjestyksessä:

A Suojuksen asennus

Aseta suojus **10** leikkuupäähän **8**.

1 Ripusta suojus leikkuupäähän ja työnnä se taakse.

2 Paina suojusta alaspäin, kunnes se selvästi lukkiutuu (naksahdus).

Pyörien asennus (vain ART 26/2600 ACCUTRIM)

E1 Aseta pyörät **11** ohjaintankoon **6**.

E2 Asenna ruuvi **19** ja siipimutteri **18**.

Huomio: Pyörien asento voidaan muuttaa avaamalla siipimutteri **18** ja työntämällä ne haluttuun kohtaan.

E3 Pyöriä voidaan siirtää ylöspäin ja alaspäin pitkin ohjaintankoa **6**, ja asettaa tarvittavaa leikkuukorkeutta varten.

Leikkuulautasen/terän asennus

C Paina leikkuulautanen **20** käyttöakseliin (naksahdus).

D Asenna terä **22** tappiin **21**, paina sitä alaspäin ja vedä ulospäin kunnes se lukkiutuu.

Asetus

E Liikuteltavan kahvan käyttö

Liikuteltava kahva **4** voidaan asettaa eri asentoihin:

1 Muuta kahvan asento avaamalla kahvan ruuvi **3** ja muuttamalla liikuteltavan kahvan **4** asento.

2 Kiristä kahvan ruuvi **3** lukitaksesi liikuteltavan kahvan **4** asetettuun asentoon.

F Viimeistelyleikkurin varren pituuden asetus

1 Kierrä kiristysholkkia **5** 90°.

2 Pidennä vartta vetämällä sitä ulospäin, ja lyhennä työntämällä vartta sisään. Kiristä kiristysholkki **5** uudelleen.

G Leikkuupään kulman asetus:

Muuta leikkuukulmaa painamalla poljinta **12** ja kääntämällä ohjaintanko **6** haluttuun asentoon.

Vapauta poljin **12**.

Asetus reunojen leikkaamista varten

H Pyörien siirto (jos ne on asennettu):

1 Avaa siipimutteri **18**.

2 Kierrä pyörät **11** 90°, kuvan osoittamalla tavalla.

I Kiristä siipimutteri **18**.

I Leikkuupään kulman asetus:

1 Paina poljinta **12**.

2 Saata ohjaintanko **6** alimpaan asentoon. Paina poljinta **12**.

J Leikkuupään siirto:

1 Avaa kiristysholkki **5**.

2 Kierrä ohjaintanko **6** 90°, leikkuupään **8** asettamiseksi leikkuuta/reunojen leikkaamista varten, kuvan osoittamalla tavalla. Kiristä kiristysholkki **5** uudelleen.

Leikkuu ja reunanleikkuu

! Poista kivet, irtonaiset puukappaleet ja muut esineet leikattavalta alueelta.

Akkuviiimeistelyleikkurin poiskytkennän jälkeen, leikkuuterä liikkuu vielä muutaman sekunnin ajan. Odota, kunnes moottori/leikkuuterä on pysähtynyt, ennen kuin käynnistät koneen uudelleen.

Älä kytke konetta pois ja päälle nopeasti peräkäin.

Käynnistys ja pysäytys

Paina käynnistyskytkintä **1** ja pidä se painettuna. Pysäytä päästämällä käynnistyskytkin **1** vapaaksi.

K Ruohon leikkuu

Liikuttele akkuviiimeistelyleikkuria vasemmalle ja oikealle, pitäen sitä riittävän kaukana kehosta.

Akkuviiimeistelyleikkuri pystyy tehokkaasti leikkaamaan jopa 15 cm korkean ruohon. Leikkaa pitempi ruoho vaihteittain.

Irrota pyörät, ennen kuin leikkaat pitkää ruohoa (vain ART 26/2600 ACCUTRIM).

L Reunanleikkuu

Kuljeta akkuviiimeistelyleikkuria pitkin ruohikon reunaan. Vältä kosketusta kiinteiden pintojen ja muurien kanssa, terän nopean kulumisen estämiseksi.

M Käytä paremman ohjattavuuden saavuttamiseksi kaarnasuojaa **9** apuohjaimena (vain ART 26/2600 ACCUTRIM – saatavana lisätarvikkeena ART 23/2300 ACCUTRIM).

N Leikkuu puiden ja pensaiden ympäriltä

Leikkaa varovasti puiden ja pensaiden ympäriltä, jotta lanka ei kosketa runkoja.

Kasvit voivat kuolla, jos kuori vahingoittuu.

M Käytä paremman ohjattavuuden saavuttamiseksi säädettävää kahvaa ja kaarnasuojaa **9** apuohjaimena (vain ART 26/2600 ACCUTRIM – saatavana lisätarvikkeena ART 23/2300 ACCUTRIM).

Akun kesto

Akun kesto riippuu työolosuhteista:

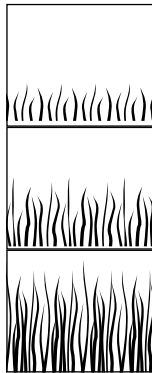

Kevyet olosuhteet:

jopa 800 metriä

Puoliraskaat olosuhteet:

jopa 350 metriä

Raskaat olosuhteet:

jopa 60 metriä

Huolto



Irrota akku ennen kaikkia laitteeseen kohdistuvia töitä.

Ohje: Pitkäaikaisen ja luotettavan käytön varmistamiseksi tulee suorittaa seuraavat huoltotoimenpiteet säännöllisin väliajoin.

Tarkista säännöllisesti, ettei laitteessa ole ilmeisiä puutteita, kuten irtonainen liitos tai kuluneet tahi vaurioituneet osat.

Tarkista, että suojukset ja turvalaitteet ovat kunnossa ja oikein asennettuja. Suorita tarvittavat huolto- ja korjaustoimet ennen käyttöä.

Jos viimeistelyleikkuriin, huolellisesta valmistus- ja koestusmenetelmästä huolimatta tulee vika, on korjaus annettava Bosch-sähkötyökalut keskushuollon suoritettavaksi.

Ilmoita ehdottomasti laitteen 10-numeroinen tilausnumero kaikissa kyselyissä ja varaosatilauksissa!

D Terän huolto



Irrota akku ennen kaikkia laitteeseen kohdistuvia töitä.

Poista loppuun kulunut terä **22** painamalla sitä sisäänpäin, kunnes se ponnahtaa irti tapista **21**.

Puhdista muovijäännökset/lika tapoista **21** terävällä veitsellä.

Asenna uusi terä **22** asettamalla terä **22** tappiin **21**, painamalla alaspäin ja vetämällä ulospäin kunnes se lukkiutuu paikoilleen.

Huomio: Käytä vain Bosch-varaleikkuuteriä. Tämä erikoistuote on kehitetty parempia leikkuu- ja syöttöominaisuuksia varten. Muut leikkuuterät johtavat huonompaan työtehoon.

Leikkuun jälkeen/säilytys



Pysäytä laite ja irrota akku. Varmista, että akku on irrotettu ennen leikkurin säilytystä.

Puhdista viimeistelyleikkurin ulkopinta perusteellisesti pehmeällä harjalla tai rievulla. Älä käytä vettä äläkä liuotin- tai kiillotusaineita. Poista kaikki tarttunut ruoho ja hiukkaset, etenkin tuuletusaukoista **7**.

Aseta laite kyljelleen ja puhdista suojuus **10** sisäpuolelta. Poista tiukat ruohokertymät puu- tai muovipalasella.

Akku tulisi säilyttää lämpötilassa väliltä 0 ja 45 °C.

Vianetsintä

Seuraava taulukko osoittaa vikaoireita ja kertoo mitä on tehtävissä, jos kone joskus reistailee. Ellet taulukon avulla pysty paikallistamaan ja korjaamaan vikaa, tulee sinun ottaa yhteyttä huoltopisteeseen.

Huomio: Pysäytä kone ja irrota akku ennen vianhakua.

Oire	Mahdolliset syyt	Korjaustoimenpide
Suojusta ei voi työntää leikkuulautasen yli	Väärin asennettu	Irrota leikkuulautanen ja asenna suojus uudelleen, katso myös "Asennus"
Viimeistelyleikkuri ei käy	Akun purkautunut	Lataa akku, katso myös akun latausohjeita
Viimeistelyleikkuri käy katkonaisesti	Koneen sisäinen johdotus on viallinen Käynnistyskytkin viallinen	Ota yhteys huoltopisteeseen Ota yhteys huoltopisteeseen
Voimakas tärinä/melu	Kone on epäkunnossa Leikkuuterä on katkennut	Ota yhteys huoltopisteeseen Vaihda uusi terä
Leikkuaika latausta kohti on liian lyhyt	Akkua ei ole käytetty pitkään aikaan tai vain hetkellisesti Ruoho on liian korkea Akku on loppuun käytetty	Lataa akku täyteen, katso myös akun latausohjeita Leikkaa asteittain Vaihda akku
Terät eivät liiku	Akun purkautunut Kone on epäkunnossa	Lataa akku, katso myös akun latausohjeita Ota yhteys huoltopisteeseen
Laite ei leikkaa	Leikkuuterä on katkennut akku ei ole täydessä latauksessa Leikkuulautaseen on sotkeutunut ruohoa	Vaihda uusi terä Lataa akku, katso myös akun latausohjeita Poista ruoho
Lataus ei ole mahdollista, johtuen toimintakyvyttö- mästä akusta	Akun lämpötila on sallitun lämpötila- alueen ulkopuolella Akun kosketuspinnat ovat likaisia Akku on viallinen, koska akun sisällä on johdinkatkos (yksittäisten kennojen välissä)	Saata akun lämpötila takaisin sallitun lämpötila-alueen (0 °C ... 45 °C) si- sälle. Heti, kun akun lämpötila taas on sallitulla lämpötila-alueella kytkeytyy latauslaite automaattisesti pikalatauk- selle Puhdista kosketuspinnat (esim. asen- tamalla ja irrottamalla akku useamman kerran), vaihda tarvittaessa akku uu- teen Vaihda akku
LED-näyttö 14 ei syty, kun pistotulppa on liitetty pistorasiaan ja akku on asetettu lataussyvennyk- seen 16	Latauslaitteen pistotulppaa ei olla lii- tetty (oikein) Pistorasia, kaapeli tai latauslaite on vi- allinen	Työnnä pistotulppa (kokonaan) pisto- rasiaan Tarkista verkkojännite ja anna tarvitta- essa Bosch-sopimushuollon sähkötyö- kaluille tarkistaa latauslaite

Hävitys

Sähkötyökalu, lisätarvikkeet ja pakkaukset tulee toimittaa ympäristöstävälliseen uusiokäyttöön.

Vain EU-maita varten:



Älä heitä sähkötyökaluja talousjätteisiin!

Eurooppalaisen vanhoja sähkö- ja elektroniikkalaitteita koskevan direktiivin 2002/96/EY ja sen kansallisten lakien muunnosten mukaan, tulee käyttökelvottomat sähkötyökalut kerätä erikseen ja toimittaa ympäristöstävälliseen uusiokäyttöön.

Asiakaspalvelu ja asiakasneuvonta

Asiakaspalvelu vastaa tuotteesi korjausta ja huoltoa sekä varaosia koskeviin kysymyksiin. Räjähdyspiirustuksia ja tietoja varaosista löydät myös osoitteesta:

www.bosch-pt.com

Bosch-asiakasneuvontatiimi auttaa mielellään sinua tuotteiden ja lisätarvikkeiden ostoa, käyttöä ja säätöä koskevissa kysymyksissä.

Suomi

Robert Bosch Oy
Bosch-keskushuolto
Pakkalantie 21 A
01510 Vantaa

Puh.: +358 (09) 435 991

Fax: +358 (09) 870 2318

www.bosch.fi

Yhdenmukaisuusvakuutus

Mittausarvot määritetty 2000/14/EY (1,60 m korkeudella, 1 m etäisyydellä) ja EN ISO 5349 mukaan.

Laitteen tyypillinen A-painotettu äänen painetaso on: Äänen painetaso 72 dB(A); taattu äänen tehotaso alle 93 dB(A). Mittausepävarmuus K = 3 dB.

Tyypillisesti käsivarren värinä on alle 2,5 m/s².

Vakuutamme yksin vastaavamme siitä, että kohdassa "Tekniset tiedot" selostettu tuote vastaa seuraavia standardeja tai standardoituja asiakirjoja: EN 60335 (akkulaite) ja EN 60335 (akun latauslaite) direktiivien 2006/95/EY, 2004/108/EY, 98/37/EY (28.12.2009 asti), 2006/42/EY (29.12.2009 alkaen), 2000/14/EY määräysten mukaan.

2000/14/EY: Mitattu äänen tehotaso 88 dB(A).

Yhteensopivuuden arviointimenetelmä liitteen VI mukaan.

Nimetty tarkastusasema: SRL, Sudbury, England

Mainitun koestuspaikan tunnistusnumero: 1088

Tekniset tiedot osoitteesta: Bosch Lawn and Garden Ltd., PT-LG/EAE, Stowmarket, Suffolk IP14 1EY, England

CE 08

Leinfelden, 01.01.2008

Dr. Egbert Schneider
Senior Vice President
Engineering

Dr. Eckerhard Strötgen
Head of Product
Certification

Robert Bosch GmbH, Power Tools Division

Pidätämme oikeuden muutoksiin

**Υποδείξεις ασφάλειας**

Προσοχή! Διαβάστε προσεκτικά όλες τις οδηγίες που ακολουθούν. Εξοικειωθείτε με τα στοιχεία χειρισμού και τη σωστή χρήση του χλοοκοπτικού μπαταρίας. Παρακαλούμε να διαφυλάξετε καλά αυτές τις οδηγίες χειρισμού για κάθε ενδεχόμενη μελλοντική χρήση. Ερμηνεία των συμβόλων που βρίσκονται επάνω στο χλοοκοπτικό μπαταρίας



Γενική υπόδειξη ασφάλειας.



Διαβάστε ολόκληρο το εγχειρίδιο των οδηγιών χρήσης.



Φοράτε προστατευτικά γυαλιά.

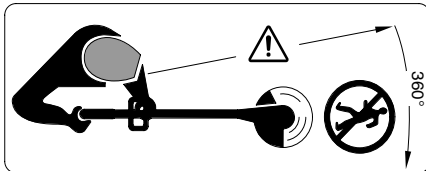

Προσέχετε, να μην τραυματιστούν από εκσφενδονιζόμενα αντικείμενα τυχόν παρευρισκόμενα άτομα.

Κρατάτε τα παρευρισκόμενα άτομα σε απόσταση από το μηχάνημα.

Αφαιρέστε την μπαταρία πριν καθαρίσετε ή ρυθμίσετε το μηχάνημα καθώς κι αν πρόκειται να το αφήσετε, έστω και για ελάχιστο χρόνο, ανεπιτήρητο.



Να μην εργάζεσθε με το χλοοκοπτικό μπαταρίας όταν βρέχει και να μην το αφήνετε εκτεθειμένο στη βροχή.

- Να μη χρησιμοποιήσετε ποτέ το χλοοκοπτικό μπαταρίας όταν οι καλύπτρες ή οι προστατευτικές διατάξεις έχουν υποστεί βλάβη ή όταν έχουν αφαιρεθεί.



Να μη χρησιμοποιήσετε το φορτιστή σε περίπτωση που είναι χαλασμένος ή φθαρμένος.

- Ελέγξτε το μηχάνημα πριν το χρησιμοποιήσετε καθώς και μετά από μια τυχόν πρόσκρουση/ένα τυχόν χτύπημα για φθορές ή ζημιές και, αν χρειαστεί, επισκευάστε το.
- Να μη χρησιμοποιήσετε το χλοοκοπτικό όταν είσθε ξυπόλυτοι ή όταν φοράτε ανοιχτά πέδιλα, αλλά να φοράτε πάντοτε στερεά υποδήματα και μακριά παντελόνια.

- Να μην επιτρέψετε ποτέ τη χρήση του χλοοκοπτικού μπαταρίας σε παιδιά ή σε άτομα που δεν είναι εξοικειωμένα με τις παρούσες οδηγίες χειρισμού. Εθνικοί κανονισμοί περιορίζουν ενδεχομένως την ηλικία του χειριστή. Διαφυλάγετε το χλοοκοπτικό μπαταρίας, όταν αυτό δε χρησιμοποιείται, σε θέση απρόσιτη στα παιδιά.
- Η συσκευή αυτή δεν επιτρέπεται να χρησιμοποιείται από άτομα (συμπεριλαμβανομένων και των παιδιών) που δεν βλέπουν ή δεν ακούν καλά ή παρουσιάζουν σωματικές ή πνευματικές ανεπάρκειες καθώς και από άτομα που δεν διαθέτουν σχετικές γνώσεις και πείρα, εφόσον αυτά δεν θα επιτηρούνται από ένα για την ασφάλειά τους υπεύθυνο άτομο ή δεν θα έχουν εκπαιδευτεί στο χειρισμό της συσκευής. Να επιτηρείτε τα παιδιά και να φροντίζετε να μην παίζουν με τη συσκευή.
- Μην κόβετε ποτέ όταν σε κοντινή απόσταση βρίσκονται άλλα άτομα, ιδιαίτερα παιδιά, ή κατοικίδια ζώα.
- Ο χειριστής ή ο χρήστης ευθύνονται για ατυχήματα ή ζημιές που ενδεχομένως θα προκληθούν σε άλλους ανθρώπους ή την ιδιοκτησία τους.
- Περιμένετε, το περιστρεφόμενο μαχαίρι να σταματήσει εντελώς την κίνησή του πριν το αγγίξετε. Το μαχαίρι συνεχίζει να περιστρέφεται μετά από τη διακοπή της λειτουργίας του κινητήρα και μπορεί να προκαλέσει τραυματισμούς.
- Κόβετε πάντοτε υπό το φως της ημέρας ή υπό καλό τεχνητό φως.
- Μη χρησιμοποιήσετε το χλοοκοπτικό μπαταρίας, κατά το δυνατό, όταν η χλόη είναι υγρή.
- Να διακόπτετε τη λειτουργία του χλοοκοπτικού μπαταρίας όταν το μεταφέρετε από/προς την επιφάνεια εργασίας.
- Πριν θέσετε το μηχάνημα σε λειτουργία απομακρύντε τα χέρια και τα πόδια σας από το πφριστρεφόμενο μαχαίρι.
- Μη βάζετε τα χέρια και τα πόδια σας κοντά στο περιστρεφόμενο μαχαίρι.
- Μη χρησιμοποιήσετε ποτέ μεταλλικά μαχαίρια κοπής σ' αυτό το χλοοκοπτικό.
- Να ελέγχετε και να συντηρείτε τακτικά το χλοοκοπτικό μπαταρίας.

- Να δίνετε το χλοοκοπτικό μπαταρίας για επισκευή πάντα σ' ένα εξουσιοδοτημένο συνεργείο Service.
- Φροντίζετε πάντα, οι σχισμές αερισμού να παραμένουν ελεύθερες από κατάλοιπα χλόης.
- **Θέση εκτός λειτουργίας και αφαίρση μπαταρίας:**
 - πάντοτε όταν αφήνετε το μηχάνημα ανεπιτήρητο
 - πριν την αντικατάσταση του μαχαιριού
 - πριν τον καθαρισμό ή αν διεξάγετε κάποια εργασία στο χλοοκοπτικό μπαταρίας.
- Διαφυλάγετε/αποθηκεύετε το μηχάνημα σ' έναν ασφαλή, στεγνό κι απρόσιτο στα παιδιά χώρο. Μην τοποθετείτε άλλα αντικείμενα επάνω στο μηχάνημα.
- Για λόγους ασφαλείας αντικαθιστάτε τυχόν φθαρμένα ή χαλασμένα εξαρτήματα.
- Βεβαιωθείτε ότι τα ανταλλακτικά είναι από την Bosch.
- **Πριν τοποθετήσετε το μπλοκ μπαταρίας βεβαιωθείτε ότι ο διακόπτης ON/OFF βρίσκεται στη θέση OFF (AUS).** Η τοποθέτηση του μπλοκ μπαταρίας στο ηλεκτρικό εργαλείο όταν ο διακόπτης ON/OFF βρίσκεται στη θέση ON μπορεί να οδηγήσει σε ατυχήματα.
- **Φορτίζετε τις μπαταρίες μόνο με φορτιστές που προτείνονται από τον κατασκευαστή.** Ένας φορτιστής που είναι κατάλληλος μόνο για ένα συγκεκριμένο τύπο μπαταριών δημιουργεί κίνδυνο πυρκαγιάς όταν χρησιμοποιηθεί για άλλες μπαταρίες.
- **Χρησιμοποιείτε τα ηλεκτρικά εργαλεία πάντοτε με τα προβλεπόμενα γι' αυτά μπλοκ μπαταρίας.** Η χρήση διαφορετικών μπλοκ μπαταρίας μπορεί να οδηγήσει σε τραυματισμούς ή πυρκαϊά.
- **Διαφυλάγετε τις μπαταρίες που δε χρησιμοποιείτε μακριά από μεταλλικά αντικείμενα, π. χ. από συνδετήρες χαρτιών, νομίσματα, κλειδιά, καρφιά, βίδες κι άλλα παρόμοια μικροαντικείμενα, τα οποία θα μπορούσαν να επιγεφυρώσουν τις διάφορες μεμονωμένες επαφές.** Μια επιγεφύρωση από μεταλλικά αντικείμενα μπορεί να προκαλέσει βραχυκύκλωμα, σπινθηρισμό ή πυρκαϊά.
- **Υπό δυσμενείς συνθήκες λειτουργίας μπορεί να διαρρεύσουν υγρά από την μπαταρία.** Αποφεύγετε κάθε επαφή με μια μη στεγανή μπαταρία. Σε περίπτωση ακούσιας επαφής με τα υγρά, ξεπλύντε αμέσως με νερό την αντίστοιχη θέση επαφής. Εκτός από αυτό, αν τα υγρά διεισδύσουν στα μάτια σας, επισκεφτείτε χωρίς καθυστέρηση ένα γιατρό. Τα διαρρέοντα υγρά των μπαταριών μπορεί να προκαλέσουν ερεθισμούς ή και εγκαύματα.

Τεχνικά χαρακτηριστικά

Χλοοκοπτικό μπαταρίας	ART 23 ACCUTRIM/ ART 2300 ACCUTRIM	ART 26 ACCUTRIM/ ART 2600 ACCUTRIM
Κωδικός αριθμός	3 600 H78 E..	3 600 H78 F..
Αριθ. στροφών χωρίς φορτίο	[min ⁻¹] 9 500	9 500
Ρυθμιζόμενη λαβή	●	●
Ρύθμιση γωνίας για την κεφαλή κοπής/ Ρύθμιση για κοπή σε άκρες	●	●
Διάμετρος κοπής	[cm] 23	26
Βάρος (χωρίς εξαρτήματα)	[kg] 2,9	2,9
Αριθμός σειράς	Βλέπε αριθμό σειράς 17 (πινακίδα κατασκευαστή) στο μηχάνημα.	
Μπαταρία	NiCd	NiCd
Κωδικός αριθμός	2 607 335 535	2 607 335 535
Ονομαστική τάση	[V] 18	18
Χωρητικότητα	[Ah] 1,5	1,5
Χρόνος φόρτισης (μπαταρία εκφορτισμένη)	[min] 85–120	85–120
Φορτιστής	AL 60 DV 2411	AL 60 DV 2411
Κωδικός αριθμός	2 607 224 ...	2 607 224 ...
Ρεύμα φόρτισης		
– Ταχυφόρτιση	[A] 1,2	1,2
– Εκφόρτιση	[mA] 60	60
Εγκριμένη περιοχή θερμοκρασίας	[°C] 0–45	0–45



Χρήση σύμφωνα με τον προορισμό

Το μηχάνημα προορίζεται για την κοπή γρασιδιού και ζιζανίων κάτω από θάμνους καθώς και σε κατηφορίες και άκρες, όπου δεν μπορούν να χρησιμοποιηθούν τα κοινά χλοοκοπτικά.

Η χρήση σύμφωνα με τον προορισμό βασίζεται σε θερμοκρασία του περιβάλλοντος μεταξύ 0 °C και 40 °C.

Εισαγωγή

Το εγχειρίδιο αυτό περιέχει οδηγίες σχετικά με τη σωστή συναρμολόγηση και την ασφαλή χρήση του μηχανήματός σας. Η ανάγνωση των οδηγιών αυτών είναι σημαντική.

Συσκευασία

Αφαιρέστε το χλοοκοπτικό μπαταρίας προσεκτικά από τη συσκευασία κι ελέγξτε, αν υπάρχουν όλα τα παρακάτω εξαρτήματα:

- Κόπτης
- Προστατευτική καλύπτρα
- Ρυθμιζόμενη λαβή (συναρμολογημένη)
- Τροχοί (μόνο ART 26/2600 ACCUTRIM)
- Τόξο προστασίας δένδρων (μόνο ART 26/2600 ACCUTRIM)
- Δίσκος κοπής
- Μαχαίρια κοπής
- Φορτιστής
- Οδηγίες χρήσης

Αν λείπουν εξαρτήματα ή αν εξαρτήματα είναι χαλασμένα σας παρακαλούμε να απευθυνθείτε στον έμπορό σας.

Μέρη μηχανήματος

- 1 Διακόπτης ON/OFF
- 2 Λαβή
- 3 Βίδα λαβής
- 4 Ρυθμιζόμενη λαβή
- 5 Κέλυφος σύσφιξης
- 6 Σωλήνας
- 7 Σχισμή αερισμού
- 8 Κεφαλή κόπτη
- 9 Τόξο προστασίας δένδρων (μόνο ART 26/2600 ACCUTRIM)
- 10 Προστατευτική καλύπτρα
- 11 Τροχοί (μόνο ART 26/2600 ACCUTRIM)
- 12 Πετάλι για ρύθμιση της γωνίας κοπής της κεφαλής κοπής
- 13 Μπαταρία
- 14 Ενδειξη LED
- 15 Φορτιστής
- 16 Σήραγγα φόρτισης μπαταρίας
- 17 Αριθ. σειράς

Εξαρτήματα που απεικονίζονται και περιγράφονται στις οδηγίες χρήσης δεν είναι υποχρεωτικό συνοδεύουν πάντοτε το μηχάνημα!



Για την ασφάλειά σας

Προσοχή! Θέστε το μηχάνημα εκτός λειτουργίας κι αφαιρέστε την μπαταρία πριν διεξάγετε κάποια εργασίας καθαρισμού ή συντήρησης.

Μετά τη διακοπή της λειτουργίας του χλοοκοπτικού μπαταρίας το μαχαίρι κοπής συνεχίζει να κινείται για μερικά δευτερόλεπτα ακόμη.

Προσοχή – μην αγγίζετε το περιστρεφόμενο μαχαίρι.

Διαδικασία φόρτισης

Η φόρτιση αρχίζει μόλις μπουν: το φως στην πρίζα και η μπαταρία **13** τη σήραγγα φόρτισης **16**.

Χάρη στην «έξυπνη» διαδικασία φόρτισης αναγνωρίζεται αυτόματα η τρέχουσα κατάσταση φόρτισης της μπαταρίας κι έτσι η φόρτιση διεξάγεται ανάλογα με τη θερμοκρασία και την τάση της μπαταρίας.

Μ' αυτόν τον τρόπο προστατεύεται η μπαταρία και, όταν διαφυλάγεται μέσα στο φορτιστή, παραμένει συνεχώς πλήρως φορτισμένη.

Η επιτήρηση της φόρτισης σηματοδοτείται από την ένδειξη LED **14**:

Ταχυφόρτιση

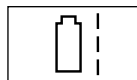

Η ταχυφόρτιση σηματοδοτείται με **αναβόσβημα** της ένδειξης LED **14**.

Η μπαταρία είναι τελείως φορτισμένη μόλις η ένδειξη με LED **14** σταματήσει ν' αναβοσβήνει κι αρχίσει να λάμπει διαρκώς. Ακολούθως η μπαταρία μπορεί να αφαιρεθεί για να χρησιμοποιηθεί αμέσως.

Σας συνιστάμε να μην αφαιρέσετε την μπαταρία πριν αυτή φορτιστεί εντελώς.

 Η ταχυφόρτιση είναι δυνατή μόνο όταν η θερμοκρασία της μπαταρίας κυμαίνεται μεταξύ 0 °C και 45 °C.

Εκφόρτιση



Η φόρτιση διατήρησης δείχνεται με **διαρκή λάμψη** της ένδειξης LED **14**.

Όταν η μπαταρία είναι πλήρως φορτιστισμένη ο φορτιστής μεταβαίνει αυτόματα στη φόρτιση διατήρησης. Έτσι αντισταθμίζεται η φυσική εκφόρτιση της μπαταρίας.

Υποδείξεις εφαρμογών

Σε περίπτωση συνεχών ή πολλών, αδιάκοπων αλληπάλληλων φορτίσεων μπορεί να ζεσταθεί ο φορτιστής. Αυτό, όμως, είναι ακίνδυνο και δε σημαίνει ότι η συσκευή υπέστη κάποια τεχνική βλάβη.

Μια καινούρια μπαταρία καθώς και μια μπαταρία **13** που δε είχε χρησιμοποιηθεί για πολύ καιρό αποκτά την πλήρη χωρητικότητά της μετά από 5 κύκλους φόρτισης/εκφόρτισης. Να αφήνετε την μπαταρία **13** στο κανάλι φόρτισης **16** μέχρι να θερμανθεί αισθητά.

Μια σημαντικά μειωμένη διάρκεια λειτουργίας μετά τη φόρτιση σημαίνει ότι οι μπαταρίες έχουν αναλωθεί και πρέπει να αντικατασταθούν.

Συναρμολόγηση



Τοποθετήστε την μπαταρία μόνο όταν το χλοοκοπτικό μπαταρίας είναι τελείως συναρμολογημένο.

Φροντίστε, το χλοοκοπτικό μπαταρίας να συναρμολογηθεί με την παρακάτω σειρά προτεραιότητας:

A Συναρμολόγηση της προστατευτικής καλύπτρας

Τοποθετήστε τον προφυλακτήρα **10** και την κεφαλή κοπής **8**.

1 Αναρτήστε τον προφυλακτήρα στην κεφαλή κοπής και ωθήστε τον προς τα πίσω.

2 Πατήστε τον προφυλακτήρα προς τα κάτω μέχρι ν' ασφαλίσει αισθητά (κλικ).

Συναρμολόγηση των τροχών (μόνο ART 26/2600 ACCUTRIM)

E1 Θέστε τους τροχούς **11** επάνω στη ράβδο οδήγησης **6**.

E2 Συναρμολογήστε τη βίδα **19** και το παξιμάδι μοχλού **18**.

Υπόδειξη: Η θέση των τροχών μπορεί να μεταβληθεί με λύσιμο του παξιμαδιού μοχλού **18** και ώθηση στην επιθυμητή θέση.

E3 Οι τροχοί μπορούν να μετακινηθούν προς τα επάνω και προς τα κάτω κατά μήκος της ράβδου οδήγησης **6** και να ρυθμιστούν έτσι στο κατάλληλο ύψος κοπής.

Συναρμολόγηση δίσκου/μαχαιριού κοπής

C Πατήστε το δίσκο κοπής **20** επάνω στον άξονα μετάδοσης κίνησης (κλικ).

D Τοποθετήστε το μαχαίρι κοπής **22** επάνω στον πύρο **21**, πατήστε το προς τα κάτω και τραβήξτε το προς τα έξω μέχρι ν' ασφαλίσει.

Ρύθμιση

E Χρήση της κινητής λαβής

Η κινητή λαβή **4** μπορεί να τεθεί σε διαφορετικές θέσεις:

1 Για ν' αλλάξετε τη θέση της λύστε τη βίδα λαβής **3** και ρυθμίστε την κινητή λαβή **4**.

2 Σφίξτε πάλι τη βίδα λαβής **3** για να ασφαλίσετε την κινητή λαβή **4** στη ρυθμισμένη θέση.

F Ρύθμιση μήκους του χλοοκοπτικού

- ❶ Γυρίστε το κέλυφος σύσφιξης **5** κατά 90°.
- ❷ Για αύξηση του μήκους τραβήξτε τη ράβδο οδήγησης προς τα έξω, για μείωση σπρώξτε την προς τα μέσα. Σφίξτε το κέλυφος σύσφιξης **5**.

G Ρύθμιση της γωνίας της κεφαλής κοπής:

Για να αλλάξετε τη γωνία κοπής πατήστε με το πόδι σας το πετάλι **12** και γυρίστε τη ράβδο οδήγησης **6** στην επιθυμητή θέση.

Αφήστε ελεύθερο το πετάλι **12**.

Ρύθμιση για κοπή στις άκρες

H Μετακίνηση των τροχών (αν είναι συναρμολογημένοι):

- ❶ Λύστε το παξιμάδι μοχλού **18**.
- ❷ Γυρίστε τους τροχούς **11** κατά 90° όπως φαίνεται στην εικόνα.
- ❸ Σφίξτε το παξιμάδι μοχλού **18**.

I Ρύθμιση της γωνίας της κεφαλής κοπής:

- ❶ Πατήστε με το πόδι σας το πετάλι **12**.
- ❷ Θέστε τη ράβδο οδήγησης **6** στην κατώτατη θέση. Αφήστε πάλι ελεύθερο το πετάλι **12**.

J Μετακίνηση της κεφαλής κοπής:

- ❶ Λύστε το κέλυφος **5**.
- ❷ Γυρίστε τη ράβδο οδήγησης **6** κατά 90°, όπως φαίνεται στην εικόνα, για να ρυθμίσετε την κεφαλή κοπής **8** για απλή κοπή/για κοπή στις άκρες. Σφίξτε πάλι το κέλυφος σύσφιξης **5**.

Κοπή και κοπή άκρων

Απομακρύντε τυχόν πέτρες, πεταμένα ξύλα και άλλα αντικείμενα από την υπό κοπή επιφάνεια.

Μετά τη θέση εκτός λειτουργίας του χλοοκοπτικού μπαταρίας το μαχαίρι κοπής συνεχίζει να κινείται για μερικά δευτερόλεπτα ακόμη. Περιμένετε μέχρι ο κινητήρας/το μαχαίρι κοπής να σταματήσει εντελώς να κινείται πριν το θέσετε πάλι σε λειτουργία. Μην το θέτετε σε λειτουργία κι αμέσως μετά εκτός λειτουργίας.

Θέση σε κι εκτός λειτουργίας

Πατήστε και κρατήστε πατημένο το διακόπτη **1**. Για να διακόψετε τη λειτουργία αφήστε το διακόπτη **1** ελεύθερο.

K Κοπή χορταριού

Μετακινείτε το χλοοκοπτικό μπαταρίας προς τα δεξιά και προς τα αριστερά, κρατώντας ταυτόχρονα επαρκή απόσταση από το σώμα σας.

Το χλοοκοπτικό μπαταρίας μπορεί και κόβει αποτελεσματικά χορτάρι ύψους μέχρι 15 cm. Υψηλότερο χορτάρι κόβεται βαθμιαία.

Πριν κόψετε ψηλό χορτάρι αφαιρέστε τους τροχούς (μόνο ART 26/2600 ACCUTRIM).

L Κοπή άκρων

Οδηγείτε το χλοοκοπτικό μπαταρίας κατά μήκος της άκρης του χορτοτάπητα. Για να εμποδίσετε την ταχεία φθορά του μαχαιριού πρέπει ν' αποφεύγετε την επαφή του με στερεές επιφάνειες ή τοίχους.

M Για να μπορείτε να οδηγείτε καλύτερα το μηχάνημα χρησιμοποιείτε το τόξο προστασίας δένδρων **9** σαν ράβδο οδήγησης (μόνο ART 26/2600 ACCUTRIM – διατίθεται σαν ειδικό εξάρτημα για το ART 23/2300 ACCUTRIM).

N Κοπή γύρω από δένδρα και θάμνους



Προσοχή όταν κόβετε γύρω από δένδρα και θάμνους να μην τα εγγίξει η μεσηνέζα.

Τα φυτά μπορεί να μαραθούν, αν χαλάσει ο φλοιός τους.

M Για να μπορείτε να οδηγείτε καλύτερα το μηχάνημα χρησιμοποιείτε την κινητή λαβή και το τόξο προστασίας δένδρων **9** (μόνο ART 26/2600 ACCUTRIM – διατίθεται σαν ειδικό εξάρτημα για το ART 23/2300 ACCUTRIM).

Διάρκεια ωφέλιμης χρήσης της μπαταρίας

Η διάρκεια ωφέλιμης χρήσης της μπαταρίας εξαρτάται από τις συνθήκες εργασίας:

	Ελαφρές συνθήκες: έως 800 μέτρα
	Μέτριες συνθήκες: έως 350 μέτρα
	Βαριές συνθήκες: έως 60 μέτρα



Συντήρηση

 **Να αφαιρείτε την μπαταρία πριν εκτελέσετε κάποια εργασία στο μηχάνημα.**

Υπόδειξη: Διεξάγετε τακτικά τις παρακάτω εργασίες συντήρησης, για να εξασφαλιστεί μια μακρόχρονη και ασφαλής χρήση.

Ελέγχετε τακτικά το μηχάνημα, μήπως παρουσιάζει εμφανείς ελλείψεις, π. χ. χαλαρές συνδέσεις και φθαρμένα ή χαλασμένα εξαρτήματα.

Ελέγχετε, αν οι καλύπτρες και οι προστατευτικές διατάξεις είναι σώες και σωστά συναρμολογημένες. Πριν από κάθε χρήση διεξάγετε ενδεχομένως τυχόν απαραίτητες εργασίες συντήρησης ή επισκευής.

Αν παρόλες τις επιμελημένες μεθόδους κατασκευής και ελέγχου το χλοοκοπτικό σταματήσει κάποτε, τότε η επισκευή του πρέπει να ανατεθεί σ' ένα εξουσιοδοτημένο συνεργείο ηλεκτρικών συσκευών της Bosch.

Όταν ζητάτε διασαφητικές πληροφορίες και όταν παραγγέλλετε ανταλλακτικά, παρακαλούμε να αναφέρετε οπωσδήποτε το 10ψήφιο κωδικό αριθμό που υπάρχει στην πινακίδα κατασκευαστή!

Συντήρηση λεπίδων

 **Να αφαιρείτε την μπαταρία πριν εκτελέσετε κάποια εργασία στο μηχάνημα.**

Για να αφαιρέσετε το φθαρμένο μαχαίρι **22** πατήστε το προς τα μέσα μέχρι να πεταχτεί έξω από τον πίσω **21**.

Καθαρίστε τον πίσω **21** απ' όλα τα πλαστικά κατάλοιπα/απ' όλες τις βρωμιές μ' ένα κοφτερό μαχαίρι.

Για να συναρμολογήσετε ένα νέο μαχαίρι **22** τοποθετήστε το επάνω στον πίσω **21**, πατήστε το προς τα κάτω και τραβήξτε το προς τα έξω μέχρι ν' ασφαλίσει.

Υπόδειξη: Να χρησιμοποιείτε πάντοτε εφεδρικά μαχαίρια από την Bosch. Αυτά τα ειδικώς εξελιγμένα προϊόντα διαθέτουν βελτιωμένες ιδιότητες κοπής και συναρμολόγησης. Άλλα, διαφορετικά μαχαίρια προκαλούν μείωση της απόδοσης κοπής.

Μετά την κοπή/Διαφύλαξη

 **Θέστε το μηχάνημα εκτός λειτουργίας κι αφαιρέστε την μπαταρία. Πριν τη διαφύλαξη/την αποθήκευση βεβαιωθείτε ότι η μπαταρία έχει αφαιρεθεί.**

Καθαρίστε το εξωτερικό τμήμα του χλοοκοπτικού ριζικά με μια μαλακή βούρτσα κι ένα πανί. Μη χρησιμοποιείτε διαλύτες ή μέσα στίλβωσης. Απομακρύντε ολοσχερώς τα κολλημένα υπολείμματα της χλόης και τα άλλα μικροαντικείμενα, ιδιαίτερα από τις σχισμές αερισμού **7**.

Τοποθετήστε το μηχάνημα με την πλευρά στο δάπεδο και καθαρίστε το εσωτερικό της προστατευτικής καλύπτρας **10**. Αφαιρέστε τυχόν συμπιεσμένα υπολείμματα της χλόης μ' ένα κομμάτι ξύλο ή πλαστικό.

Η μπαταρία θα πρέπει να αποθηκεύεται/να διαφυλάσσεται υπό θερμοκρασία μεταξύ 0 και 45 °C.



Αναζήτηση σφαλμάτων

Στον παρακάτω πίνακα αναφέρονται τα συμπτώματα των σφαλμάτων καθώς και πως μπορείτε να τα εξουδετερώσετε, αν κάποια φορά το μηχάνημα δε θα εργάζεται άψογα. Απευθυνθείτε στο συνεργείο σας της εξυπηρέτησης πελατών (Service) αν μ' αυτόν τρόπο δεν θα μπορέσετε να εντοπίσετε και να εξουδετερώσετε το πρόβλημα.

Προσοχή: Πριν την αναζήτηση βλαβών θέστε το μηχάνημα εκτός λειτουργίας και αφαιρέστε την μπαταρία.

Συμπτώματα	Πιθανή αιτία	Θεραπεία
Ο προφυλακτήρας δεν μπορεί να περαστεί πάνω στο δίσκο κοπής	Εσφαλμένη συναρμολόγηση	Αφαιρέστε το δίσκο κοπής και επαναλάβετε τη συναρμολόγηση του προφυλακτήρα, βλέπε επίσης «Συναρμολόγηση»
Το χλοοκοπτικό δε λειτουργεί	Η μπαταρία ίναι άδεια	φορτίστε την μπαταρία, βλέπε επίσης υποδείξεις για τη φόρτιση
Το χλοοκοπτικό κάνει διακοπές	Χαλασμένη εσωτερική καλωδίωση του μηχανήματος Χαλασμένος διακόπτης ON/OFF	Απευθυνθείτε στην υπηρεσία εξυπηρέτησης πελατών Απευθυνθείτε στην υπηρεσία εξυπηρέτησης πελατών
Ισχυροί κραδασμοί/ θόρυβοι	Χαλασμένο μηχάνημα Σπασμένο μαχαίρι	Απευθυνθείτε στην υπηρεσία εξυπηρέτησης πελατών Αντικαταστήστε το μαχαίρι
Πολύ μικρή διάρκεια κοπής μετά από κάθε φόρτιση της μπαταρίας	Η μπαταρία δε χρησιμοποιήθηκε καθόλου ή μόνο λίγο για ένα μεγάλο χρονικό διάστημα Πολύ υψηλό χορτάρι Αναλωμένη μπαταρία	Φορτίστε τελείως την μπαταρία, βλέπε επίσης και τις υποδείξεις φόρτισης Κόβετε βαθμιαία Αντικαταστήστε την μπαταρία
Το μαχαίρι δεν κινείται	Η μπαταρία ίναι άδεια Χαλασμένο μηχάνημα	φορτίστε την μπαταρία, βλέπε επίσης υποδείξεις για τη φόρτιση Απευθυνθείτε στην υπηρεσία εξυπηρέτησης πελατών
Το μηχάνημα δεν κόβει	Σπασμένο μαχαίρι η μπαταρία δεν είναι φορτισμένη Το χορτάρι μπλέχτηκε στο δίσκο κοπής	Αντικαταστήστε το μαχαίρι φορτίστε την μπαταρία, βλέπε επίσης υποδείξεις για τη φόρτιση Αφαιρέστε το χορτάρι
Η φόρτιση δεν είναι δυνατή επειδή δε λειτουργεί η μπαταρία	Η θερμοκρασία της μπαταρίας βρίσκεται εκτός της εγκριμένης περιοχής θερμοκρασίας Οι επαφές της μπαταρίας είναι λερωμένες Η μπαταρία είναι χαλασμένη επειδή διακόπηκε ο συνδετικός αγωγός στο εσωτερικό της μπαταρίας (μεμονωμένα στοιχεία)	Θερμάντε ή ψύξτε ανάλογα την μπαταρία όπου η θερμοκρασία της μπαταρίας να εισέλθει πάλι στην επιτρεπτή περιοχή θερμοκρασίας (0 °C έως 45 °C). Μόλις η θερμοκρασία της μπαταρίας εισέλθει πάλι μέσα στην επιτρεπτή περιοχή θερμοκρασίας ο φορτιστής μεταβαίνει αυτόματα στην ταχυφόρτιση Καθαρίστε τις επαφές (π. χ. αφαιρώντας και επανατοποθετώντας την μπαταρία πολλές φορές αλληπάλληλα) ή, αν χρειαστεί, αντικαταστήστε την μπαταρία Αντικαταστήστε την μπαταρία
Όταν βάζετε το φως στην πρίζα και την μπαταρία στη σήραγγα φόρτισης 16 η φωτοδιόδος 14 δεν ανάβει	Δεν αποκλείεται, το φως του φορτιστή να μην είναι (σωστά) τοποθετημένο στην πρίζα Χαλασμένη πρίζα, χαλασμένο καλώδιο ή χαλασμένος φορτιστής	Τοποθετήστε το φως (τέρμα) στην πρίζα Ελέγξτε την τάση δικτύου και, ενδεχομένως, δώστε το φορτιστή για έλεγχο σ' ένα εξουσιοδοτημένο συνεργείο για ηλεκτρικές συσκευές της Bosch

Απόσυρση

Τα ηλεκτρικά εργαλεία, τα εξαρτήματα και οι συσκευασίες πρέπει να ανακυκλώνονται με τρόπο φιλικό προς το περιβάλλον.

Μόνο για χώρες της ΕΕ:



Μη ρίχνετε τα ηλεκτρικά εργαλεία στα απορρίμματα του σπιτιού σας! Σύμφωνα με την Κοινοτική Οδηγία 2002/96/ΕΚ σχετικά με τις παλαιές ηλεκτρικές και ηλεκτρονικές συσκευές και την μεταφορά της

σε εθνικό δίκαιο, τα άχρηστα ηλεκτρικά εργαλεία δεν είναι υποχρεωτικό πλέον να συλλέγονται ξεχωριστά πριν να ανακυκλωθούν με τρόπο φιλικό προς το περιβάλλον.

Service και σύμβουλος πελατών

Το Service απαντά στις ερωτήσεις σας σχετικά με την επισκευή και τη συντήρηση του προϊόντος σας καθώς και για τα αντίστοιχα ανταλλακτικά. Λεπτομερή σχέδια και πληροφορίες για τα ανταλλακτικά θα βρείτε στην ηλεκτρονική διεύθυνση:

www.bosch-pt.com

Η ομάδα συμβούλων της Bosch σας υποστηρίζει με ευχαρίστηση όταν έχετε ερωτήσεις σχετικές με την αγορά, τη χρήση και τη ρύθμιση των προϊόντων και ανταλλακτικών.

Ελλάδα

Robert Bosch A.E.
Κηφισού 162
12131 Περιστέρι-Αθήνα

Tel.: +30 (0210) 57 01 200 KENTPO

Tel.: +30 (0210) 57 70 081 – 83 KENTPO

Fax: +30 (0210) 57 01 263

Fax: +30 (0210) 57 70 080

www.bosch.gr

ABZ Service A.E.

Tel.: +30 (0210) 57 01 375 – 378 SERVICE

Fax: +30 (0210) 57 73 607

Δήλωση συμβατικότητας

Οι τιμές μέτρησης εξακριβώθηκαν σύμφωνα με τα πρότυπα 2000/14/ΕΚ (1,60 m ύψος, 1 m απόσταση) και EN ISO 5349.

Η χαρακτηριστική στάθμη ακουστικής έντασης του μηχανήματος εξακριβώθηκε σύμφωνα με την καμπύλη A και ανέρχεται σε: Στάθμη ακουστικής πίεσης 72 dB (A). Εγγυόμαστε στάθμη ακουστικής έντασης χαμηλότερη από 93 dB (A). Ανασφάλεια K = 3 dB.

Ο χαρακτηριστικός κραδασμός χειριού-μπράτσου είναι χαμηλότερος από 2,5 m/s².

Δηλώνουμε υπεύθυνα ότι το προϊόν που αναφέρεται στα «Τεχνικά χαρακτηριστικά» εκπληρώνει πλήρως τα εξής πρότυπα ή κανονιστικά έγγραφα: EN 60335 (Συσκευή μπαταρίας) και EN 60335 (Φορτιστής μπαταρίας) σύμφωνα με τις διατάξεις των οδηγιών 2006/95/ΕΚ, 2004/108/ΕΚ, 98/37/ΕΚ (έως 28.12.2009), 2006/42/ΕΚ (από 29.12.2009), 2000/14/ΕΚ.

2000/14/ΕΚ: Μετρηθείσα στάθμη ακουστικής έντασης 88 dB (A).

Διαδικασία αξιολόγησης της Δήλωσης συμβατικότητας σύμφωνα με το παράρτημα VI.

Κατονομαζόμενη υπηρεσία δοκιμών: SRL, Sudbury, England

Κωδικός αναγνώρισης (ID) των υπηρεσιών ελέγχου: 1088

Τεχνικός φάκελος από: Bosch Lawn and Garden Ltd., PT-LG/EAE, Stowmarket, Suffolk IP14 1EY, England

CE 08

Leinfelden, στις 01.01.2008

Dr. Egbert Schneider
Senior Vice President
Engineering

Dr. Eckerhard Strötgen
Head of Product
Certification

Robert Bosch GmbH, Power Tools Division

Τηρούμε το δικαίωμα αλλαγών



Güvenlik talimatı

Dikkat! aşağıdaki talimat dikkatle bir biçimde okunmalıdır. Kumanda elemanlarının ve akülü misinalı çim biçme makinesinin usulüne uygun olarak kullanılmasını tam olarak öğrenin. Kullanım kılavuzun daha sonra kullanımlar için güvenli bir biçimde saklayın.

Akülü misinalı çim biçme makinesi hakkında açıklamalar



Genel tehlike uyarıları.



Kullanma kılavuzuna bakın.



Koruyucu gözlük kullanın.

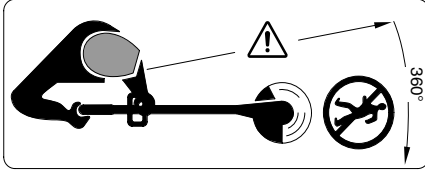

Çevredeki kişilere fırlatabilecek parçalara dikkat.

Çevredeki kişilerin aletten yeterli uzaklıkta bulunmalarını sağlayın.

Aleti temizlerken, ayarlama yaparken veya kısa süre kullanım dışında bırakacaksınız, aleti temizleyecek, ayarlayacak veya kısa bir süre denetiminiz dışında bırakacaksanız aküyü çıkarın.



Yağmur altında biçme yapmayın veya akülü misinalı çim biçme makinesini yağmur altında bırakmayın.

■ Akülü çim biçme makinesini hiçbir zaman hasarlı kapaklar, hasarlı koruyucu donanımlar ile veya bunlar çıkarılmışken kullanmayın.



Hasarlı veya kullanım ömrünü tamamlamış şarj cihazını kullanmayın.

■ Kullandıktan sonra, çarpma veya darbelerden sonra alette yıpranma veya hasar olup olmadığını kontrol edin ve gerekiyorsa onarıma gönderin.

■ Akülü misinalı çim biçme makinesini çıplak ayakla veya açık sandaletlerle kullanmayın, sağlam iş ayakkabıları ve uzun pantolon giyin.

■ Hiçbir zaman çocukların veya bu talimat hükümlerini bilmeyen kişilerin akülü misinalı çim biçme makinesini kullanmasına izin vermeyin. Ulusal yönetmelikler kullanıcıyı yaşını kısıtlayabilir. Kullanım dışındaki akülü misinalı çim biçme makinesini çocukların erişemeyeceği bir yerde saklayın.

■ Bu alet (çocuklar da dahil olmak üzere) görme, işitme veya zihinsel engelli veya sorumlu bir kişinin gözetimi olmaksızın bu aleti kullanılabilecek bilgi ve deneyime sahip olmayan kişiler tarafından kullanılamaz. Çocuklara dikkat edin ve aletle oynamalarına izin vermeyin.

■ Yakınıınızda başkaları, özellikle de çocuklar ve ev hayvanları varken biçme yapmayın.

■ Bu aleti kullananlar, başkalarının başına gelebilecek yaralanma veya maddi hasarlardan sorumludur.

■ Bıçağı tutmadan önce tam olarak durmasını bekleyin. Alet kapandıktan sonra bıçak bir süre serbest döndüğe döner ve yaralanmalara neden olabilir.

■ Sadece gündüz gözüyle veya iyi aydınlatılmış durumlarda biçme yapın.

■ Akülü misinalı çim biçme makinesini mümkün olduğu kadar ıslak çimlerde kullanmayın.

■ Akülü misinalı çim biçme makinesini çalıştığınız yüzeyden başka yere taşırken veya çalıştığınız yere taşırken her zaman kapatın.

■ Aleti çalıştırmadan önce ellerinizi ve ayaklarınızı dönen bıçaktan uzakta tutun.

■ Ellerinizi ve ayaklarınızı dönen bıçağın yanına yaklaştırmayın.

■ Metalden yapılmış kesici bıçakları hiçbir zaman bu alette kullanmayın.

■ Akülü misinalı çim biçme makinesini düzenli olarak kontrol edin ve aletin bakımını yine düzenli olarak yapın.

■ Akülü çim biçme makinesini sadece yetkili servis atölyelerinde onartın.

■ Havalandırma aralıklarında hiçbir zaman çim kalıntılarının bulunmasına izin vermeyin.

■ **Aleti kapatın ve aküyü çıkarın:**

– aleti kontrol dışı bıraktığınızda

– bıçağı değiştirmeden önce

– temizlikten önce veya akülü çim biçme makinesinde bir çalışma yaparken.

■ Aletinizi güvenli, kuru ve çocukların erişemeyeceği bir yerde saklayın. Aletin üzerine başka bir araç-gereç veya benzeri eşya koymayın.

■ Güvenliğiniz için yıpranmış ve hasar görmüş parçaları değiştirin.

■ Değiştirilecek parçaların orijinal Bosch parçaları olduğundan emin olun.

- **Aküyü alete yerleştirmeden önce aletin kapalı olduğundan emin olun.** Açık olan bir alete akünün yerleştirilmesi kazalara neden olabilir.
- **Aküyü sadece üreticinin tavsiye ettiği şarj cihazı ile şarj edin.** Bir akünün şarjına uygun olarak üretilmiş şarj cihazı başka bir akünün şarjı için kullanılırsa yangın tehlikesi ortaya çıkar.
- **Elektrikli el aletlerinde sadece o alet için öngörülen aküleri kullanın.** Başka akülerin kullanılması yaralanmalara ve yangın tehlikesinin ortaya çıkmasına neden olabilir.
- **Kullanım dışında bulunan aküleri, kontaklar arasında köprüleme yapma olasılığı bulunan büro ataçları, madeni paralar, anahtarlar, çiviler, vidalar veya diğer küçük metal eşya ve cisimlerden uzak tutun.** Akü kontaktarı arasındaki bir kısa devre yanmalara veya yangın çıkmasına neden olabilir.
- **Yanlış kullanım durumunda akünün dışına sıvılar sızabilir. Bu sıvılara temas etmeyin. Yanlışlıkla aküden sızan sıvılara temas ederseniz, temas yerini hemen su ile yıkayın. Eğer söz konusu sıvı gözünüze kaçacak olursa hemen bir hekime başvurun.** Aküden dışarı sızan sıvılar cildinizde tahrişlere veya yanmalara neden olabilir.

Teknik Veriler

Akülü misinalı çim biçme makinesi	ART 23 ACCUTRIM/ ART 2300 ACCUTRIM	ART 26 ACCUTRIM/ ART 2600 ACCUTRIM
Sipariş no.	3 600 H78 E..	3 600 H78 F..
Boştaki devir sayısı	[dev/ dak] 9 500	9 500
Ayarlanabilir tutamak	●	●
Trimer başı açısı ayarı/Kenar kesme ayarı	●	●
Kesme çapı	[cm] 23	26
Ağırlığı (özel aksesuar olmadan)	[kg] 2,9	2,9
Seri numarası	Aletin tip etiketi üzerindeki seri numarasına 17 bakınız.	
Akü	NiCd	NiCd
Sipariş no.	2 607 335 535	2 607 335 535
Anma gerilimi	[V] 18	18
Kapasite	[Ah] 1,5	1,5
Şarj süresi (akü boşken)	[dak] 85 – 120	85 – 120
Şarj cihazı	AL 60 DV 2411	AL 60 DV 2411
Sipariş no.	2 607 224 ...	2 607 224 ...
Şarj akımı		
– Hızlı şarj işlemi	[A] 1,2	1,2
– Koruyucu şarj işlemi	[mA] 60	60
Müsaade edilen şarj sıcaklığı aralığı	[°C] 0–45	0–45

Usulüne uygun kullanım

Bu alet; normal çim biçme makinelerinin yavaşmadığı, çalı ve bitki örtüsü altındaki çim ve yaban otlarının biçilmesi için geliştirilmiştir.

Bu aletin usulüne göre kullanımı 0 °C ve 40 °C sıcaklıklar arasındadır.

Giriş

Bu kitapçık aletin doğru montajı ve güvenli kullanımına ilişkin talimatı içerir. Bu talimatı dikkatlice okumanız önemlidir.

Teslimat kapsamı

Akülü misinalı çim biçme makinesini ambalajından dikkatle çıkarın ve aşağıdaki parçaların tam olarak ambalaj içinde bulunup bulunmadıklarını kontrol edin:

- Misinalı biçici
- Koruyucu kapak
- Ayarlanabilir tutamak (takılı)
- Tekerlekler (sadece ART 26/2600 ACCUTRIM)
- Ağaç koruma kolu (sadece ART 26/2600 ACCUTRIM)
- Kesici tabla
- Kesici bıçaklar
- Şarj cihazı
- Kullanma kılavuzu

Eğer parçalar eksik veya hasarlı ise lütfen yetkili satıcınıza başvurun.

Aletin elemanları

- 1 Açma/kapama şalteri
- 2 Tutamak
- 3 Tutamak vidası
- 4 Ayarlanabilir tutamak
- 5 Sıkma kovani
- 6 Boru
- 7 Havalandırma aralıkları
- 8 Kesici baş
- 9 Ağaç koruma kolu (sadece ART 26/2600 ACCUTRIM)
- 10 Koruyucu kapak
- 11 Tekerlekler (sadece ART 26/2600 ACCUTRIM)
- 12 Trimer başı açma ayarı ayak pedalı
- 13 Akü
- 14 LED göstergesi
- 15 Şarj cihazı
- 16 Akü şarj yuvası
- 17 Seri numarası

Kullanım kılavuzunda tanımlanan ve şekilleri gösterilen aksesuarın mutlaka teslimat kapsamında bulunması gerekmez!



Güvenliğiniz için

Dikkat! Ayar veya temizlik işlerine başlamadan önce aleti kapatın.

Akülü misinalı çim biçme makinesi kapatıldıktan sonra da kesici bıçak birkaç saniye serbest dönüşte döner.

Dikkat – Dönmekle olan kesici bıçağa dokunmayın.

Şarj işlemi

Şebeke fişi prize takıldığında ve akü **13** şarj yuvasına **16** yerleştirildiğinde şarj işlemi başlar.

Akıllı şarj yöntemi sayesinde akünün şarj durumu otomatik olarak algılanır ve akü, akü sıcaklığı ile akü gerilimine uygun olarak şarj edilir.

Bu sayede akü korunur ve şarj cihazında muhafaza edilirken tam şarjlı olarak kalır.

Şarj işlemi kontrolü LED gösterge **14** tarafından sinyalle gösterilir:

Hızlı şarj işlemi



Hızlı şarj işlemi LED göstergesinin **14 yanıp sönməsi** ile bildirilir.

LED göstergesi **14** yanıp/sönmeden sürekli yanmaya geçince akü tam olarak şarj olmuş demektir. Daha sonra akü hemen kullanılmak üzere cihazdan alınabilir.

Tam olarak deşarj olmadan önce akünün çıkarılmamasını tavsiye ederiz.

Hızlı şarj işlemi ancak akü sıcaklığı 0 °C ila 45 °C arasında ise mümkün olur.

Koruyucu şarj işlemi



Koruyucu şarj işlemi LED göstergesinin **14 sürekli yanması** ile bildirilir.

Akü tam olarak şarj olunca şarj cihazı hemen koruyucu şarj işlevine geçer. Bu işlev, aküye özgü doğal deşarj olgusunu dengeler.

Uygulama açıklamaları

Kesintisiz veya ara vermeden arka arkaya birçok kez yapılan şarj işlemlerinde şarj cihazı ısınabilir. Bu önemli değildir ve şarj cihazında bir hata veya arıza olduğu anlamına gelmez.

Yeni veya uzun süre kullanılmamış akü **13** tam performansına ancak yaklaşık 5 kez şarj-deşarj olduktan sonra ulaşır. Aküyü **13** akü şarj yuvasında **16** belirgin ölçüde ısınmaya kadar bırakın.

Eğer aküler şarj işleminden sonra çok kısa bir süre çalışıyor ve deşarj oluyorsa, kullanım ömürlerini tamamlamışlar demektir ve yenilenmelidirler.

Montaj



Aküyü ancak, akülü misinalı çim biçme makinesi tam olarak monte edildikten sonra yerleştirin.

Akülü misinalı çim biçme makinesinin şu sıra ile monte edilmesine dikkat edin:

A Koruyucu kapağın takılması

Koruyucu kapağı **10** misinalı çim biçme makinesinin **8** baş kısmına takın.

- 1 Koruyucu kapağı misinalı çim biçme makinesinin başına takın ve arkaya doğru itin.
- 2 Koruyucu kapağı güvenli bir biçimde kavrama yapıncaya kadar (Klik) arkaya bastırın.

Tekerleklerin takılması (sadece ART 26/2600 ACCUTRIM)

- E1 Tekerlekleri **11** kılavuz kola **6** yerleştirin.
- E2 Vidayı **19** ve kelebek somunu **18** takın.

Açıklama: Tekerleklerin pozisyonu kelebek somunu **18** gevşetmek ve istenilen konuma itmek suretiyle değiştirilebilir.

- E3 Tekerlekler kılavuz kolda **6** yukarı ve aşağı doğru itilebilir ve gerekli kesme yüksekliğine ayarlanabilir.

Kesme tablasının/Bıçağın monte edilmesi

- C Kesme tablasını **20** tahrik miline itin (click).
- D Bıçağı **22** pim **21** üzerine yerleştirin, aşağı bastırın ve kilitlemeye yapıncaya kadar dışarı çekin.

Ayarlama

E Hareketli tutamağın kullanılması

Hareketli tutamak **4** çeşitli konumlara getirilebilir:

- 1 Konumu değiştirmek için tutamak vidasını **3** gevşetin ve hareketli tutamağı **4** istediğiniz konuma getirin.
- 2 Hareketli tutamağı **4** ayarlanan konumda emniyete almak için tutamak vidasını **3** sıkın.

F Trimer uzunluğunun ayarlanması

- 1 Sıkma kovanını **5** 90° çevirin.
- 2 Uzatmak için kılavuz kolu dışarı çekin, kısaltmak için içeri itin. Sıkma kovanını **5** tekrar sıkın.

G Trimer başı açısının ayarlanması:

Kesme açısını değiştirmek için ayak pedalını **12** aşağı bastırın ve kılavuz kolu **6** istediğiniz konuma çevirin.

Ayak pedalını **12** bırakın.

Kenar kesme ayarı

- H Tekerleklerin ayarı (eğer takılı iseler):
 - 1 Kelebek somunu **18** gevşetin.
 - 2 Tekerlekleri **11** şekilde gösterildiği gibi 90° çevirin.
 - 3 Kelebek somunu **18** sıkın.
- I Trimer başı açısının ayarlanması:
 - 1 Ayak pedalını **12** aşağı bastırın.
 - 2 Kılavuz kolu **6** en aşağı pozisyona getirin. Ayak pedalını **12** tekrar bırakın.
- J Trimer başının ayarı:
 - 1 Sıkma kovanını **5** gevşetin.
 - 2 Trimer başını **8** şekilde gösterildiği gibi kesme/kenar kesmeye ayarlamak için kılavuz kolu **6** 90° çevirin. Sıkma kovanını **5** tekrar sıkın.

Bıçme ve kenar düzeltme



Bıçme yapacağınız yerdeki taş ve tahta parçaları ile diğer cisimleri temizleyin.

Akülü misinalı çim biçme makinesi kapatıldıktan sonra da kesici bıçak birkaç saniye kadar serbest dönüşte döner. Tekrar çalıştırmadan önce motor ve kesici bıçağın tam olarak durmasını bekleyin.

Kısa süre içinde arka arka kapama/açma yapmayın.

Açma/kapama

Şaltere **1** basın ve basılı tutun. Kapamak için şalteri **1** bırakın.

K Çim biçme

Akülü misinalı çim biçme makinesini sola ve sağa hareket ettirin ve onu bedeninizden yeterli ölçüde uzak tutun.

Akülü misinalı çim biçme makinesi 15 cm uzunluğa kadar olan çimleri etkin biçimde biçer. Daha yüksek çimleri kademeler halinde kesin.

Uzun çimleri kesmeden önce tekerlekleri çıkarın (sadece ART 26/2600 ACCUTRIM).

L Kenarlarda biçme (Kenar temizleme)

Akülü misinalı çim biçme makinesini çim kenarları boyunca hareket ettirin. Misinanın normalden hızlı yıpranmaması için, sert yüzeylere veya duvarlara temas ettirmeyin.

M Aleti daha iyi yönlendirmek için ağaç koruma kolunu **9** yardımcı olarak kullanın (sadece ART 26/2600 ACCUTRIM – ART 23/2300 ACCUTRIM için aksesuar olarak kullanılabilir).

N Ağaç ve çalılıklar çevresinde biçme

Misinanın ağaç ve çalılıklara temasını önlemek için ağaç çevrelerinde dikkatli çalışın.

Kabukları tahrip olunca bitkiler ölebilir.

M Aleti daha iyi yönlendirmek için konumu ayarlanabilir tutamağı ve ağaç koruma kolunu 9 kullanın (sadece ART 26/2600 ACCUTRIM – ART 23/2300 ACCUTRIM için aksesuar olarak kullanılabilir).

Akünün dayanma süresi

Akünün dayanımı çalışma koşullarına bağlıdır:

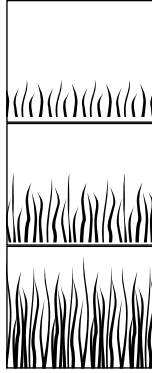

Hafif çalışma koşulları:

800 metreye kadar

Orta zorlukta çalışma koşulları:

350 metreye kadar

Ağır ve zor çalışma koşulları:

60 metreye kadar

Bakım

⚠ Aletin kendinde bir çalışma yapmadan önce her defasında aküyü çıkarın.

Uyarı: Aleti uzun süre ve güvenli biçimde kullanabilmek için aşağıdaki işlemleri düzenli olarak yapın.

Bu alette sadece üretici tarafından müsaade edilen aksesuar ve yedek parçaların kullanımına müsaade vardır. Orijinal aksesuar ve orijinal yedek parçalar aletin arızasız ve kusuz biçimde çalışmasını güvenceye alır.

Muhafazaların ve koruyucu donanımların hasarlı olup olmadıklarını ve doğru olarak takılıp takılmadıklarını kontrol edin. Aleti kullanmadan önce gerekli olan bakım ve onarım işlemlerini yerine getirin.

Titiz üretim ve test yöntemlerine rağmen misinalı çim biçme makinesi arıza yapacak olursa, onarımı Bosch elektrikli el aletleri için yetkili bir Bosch Servisine yaptırın.

Bütün başvuru ve yedek parça siparişlerinizde lütfen aletin 10 haneli sipariş numarasını mutlaka belirtin!

Ⓛ Bıçak bakımı

⚠ Aletin kendinde bir çalışma yapmadan önce her defasında aküyü çıkarın.

Yıpranmış bıçağı 22 çıkarmak için bıçağı pimden 21 dışarı çıkıncaya kadar arkaya bastırın.

Pimi 21 keskin bir bıçakla plastik kalıntılarından ve pisliklerden temizleyin.

Yeni bir bıçağı 22 takmak için, bıçağı 22 pime 21 yerleştirin, aşağı bastırın ve kilitleme yapıncaya kadar dışarı çekin.

Açıklama: Sadece Bosch yedek kesici bıçağı kullanın. Özel olarak geliştirilmiş bu bıçak daha iyi kesme ve yönlendirme özelliklerine sahiptir. Diğer marka bıçaklar kötü çalışma performansına neden olur.

Bıçmeden sonra/saklama

⚠ Aleti kapatın ve aküyü çıkarın. Aleti saklamaya almadan önce akünün çıkarılmış olduğundan emin olun.

Misinalı çim biçme makinesinin dışını yumuşak bir fırça ve bezle esaslı biçimde temizleyin. Su, çözücü veya polisaj maddesi kullanmayın. Özellikle havalandırma aralıklarındakiler 7 olmak üzere yapışmış bulunan bütün çim kalıntılarını ve diğer parçacıkları temizleyin.

Aleti yana yatırın ve koruyucu kapağın 10 içini temizleyin. Yapışık kalıplaşmış hale gelen çim kalıntılarını bir tahta veya plastik parça ile kazıyın.

Aküyü 0 – 45 °C sıcaklık arasında saklayın.

Hata arama

Aşağıdaki tablo hata olasılıklarını ve bu hataların nasıl giderileceğini göstermektedir. Eğer bu hataları kendiniz gideremiyorsanız bir servise başvurun.

Dikkat: Hata arama işleminden önce aleti kapatın ve aküyü çıkarın.

Hatalar	Olası nedenler	Giderilmesi
Koruyucu kapak kesme tablasının üzerine çekilmemelidir	Yanlık montaj	Kesme tablasını çıkarın ve koruyucu kapağı tekrar monte edin, bu konu için "Montaj" bölümüne bakınız
Misinalı çim biçme makinesi çalışmıyor	Akü deşarj olmuş durumda	Aküyü şarj edin, şarja ilişkin açıklamalara da bakın
Misinalı çim biçme makinesi kesintili çalışıyor	Aletin dahili kablağında hata var Açma/kapama şalteri bozuk	Müşteri servisine başvurun Müşteri servisine başvurun
Yüksek titreşim veya gürültü	Alet arızalı Bıçak kırılmış	Müşteri servisine başvurun Bıçağı yenileyin
Bir akü şarjı ile kesme süresi çok kısa	Akü çok kısa süre kullanılmış veya uzun süre kullanım dışı kalmış Çimlerin boyu çok yüksek Akü kullanım ömrünü tamamlamış	Aküyü tam olarak şarj edin, bu konuda şarj ile ilgili açıklamalara bakın Kademeli olarak biçme yapın Aküyü değiştirin
Bıçak hareket etmiyor	Akü deşarj olmuş durumda Alet arızalı	Aküyü şarj edin, şarja ilişkin açıklamalara da bakın Müşteri servisine başvurun
Alet kesmiyor	Bıçak kırılmış Akü tam şarj edilmemiş Çim kesme tablasına çim dolanmış	Bıçağı yenileyin Aküyü şarj edin, şarja ilişkin açıklamalara da bakın Çimleri temizleyin
İşlev görmeyen akü nedeniyle şarj işlemi mümkün olmuyor	Akü sıcaklığı müsaade edilen sıcaklık aralığı dışında Akünün kontak yerleri kirlenmiş olabilir Akü içinde bir iletim kopukluğu (tekil hücreler arasında) olduğu için akü arızalı	Akü sıcaklığını soğutma veya ısıtma suretiyle müsaade edilen sıcaklık aralığına (0 °C – 45 °C) getirin. Akü sıcaklığı müsaade edilen sıcaklık arasına geldiği anda şarj cihazı otomatik olarak hızlı şarj işlemi başlatır Kontakt yerlerini (örneğin aküyü birçok kez takıp çıkararak) temizleyin veya aküyü yenileyin Aküyü değiştirin
LED 14 göstergesi şebeke kablosu şebeke prizine takılınca yanar, ancak akünün akü yuvasına 16 yerleştirilmesiyle yanmaz	Şarj cihazının fişi takılı (doğru takılı) değil Priz, kablo veya şarj cihazı arızalı olabilir	Fişi (tam ve doğru olarak) prize takın Şebeke gerilimini kontrol edin ve şarj cihazını gerekiyorsa Bosch elektrikli el aletleri için yetkili bir servise kontrol ettirin

Tasfiye (atma)

Elektrikli el aletleri, aksesuar ve ambalaj malzemesi çevreye zarar vermeyecek biçimde yeniden kazanım işlemine tabi tutulmalıdır.

Sadece AB üyesi ülkeler için:



Elektrikli el aletlerini evsel çöplerin içine atmayın!
Kullanım ömrünü tamamlamış elektrikli ve elektronik aletlere ait Avrupa yönergeleri 2002/96/AT ve bunların ulusal yasalara uygulanması

uyarınca artık kullanılması mümkün olmayan elektrikli el aletleri ayrı ayrı toplanmak ve çevreye zarar vermeyecek yöntemlerle tekrar kazanılmak zorundadır.

Müşteri servisi ve müşteri danışmanlığı

Müşteri servisleri ürününüzün onarım ve bakımı ile yedek parçalarına ait sorularınızı yanıtlandırır. Demonte görünüşler ve yedek parçalara ait bilgileri şu adreste de bulabilirsiniz:

www.bosch-pt.com

Bosch müşteri servisi timi satın alacağınız ürünün özellikleri, bu ürünün kullanımı ve ayar işlemleri hakkındaki sorularınız ile yedek parçalarına ait sorularınızı memnuniyetle yanıtlandırır.

Türkçe

Bosch San. ve Tic. A.Ş.
Ahi Evran Cad. No:1 Kat:22
Polaris Plaza
80670 Maslak/İstanbul

Müşteri Danışmanı: +90 (0212) 335 06 66

Müşteri Servis Hattı: +90 (0212) 335 07 52

Uygunluk beyanı

Ölçme değerleri 2000/14/AT (1,60 m yükseklik, 1 m mesafe) ve EN ISO 5349'e göre tespit edilmiştir.

Aletin A-değerlendirmeli gürültü seviyesi tipik olarak şöyledir: Ses basıncı seviyesi 72 dB(A); garanti edilen gürültü emisyonu seviyesi 93 dB(A)'dan düşüktür. Tolerans K = 3 dB.

Tipik el/kol titreşimi 2,5 m/s²'den düşük.

Tek sorumlu olarak "Teknik Veriler" bölümünde tanımlanan ürünün aşağıdaki norm veya normatif belgelere uygunluğunu beyan ederiz: 2006/95/AT, 2004/108/AT, 98/37/AT (28.12.2009 tarihine kadar), 2006/42/AT (29.12.2009 tarihinden itibaren), 2000/14/AT yönetmelikleri uyarınca EN 60335 (Akülü aletler) ve EN 60335 (Akülü şarj cihazları). 2000/14/AT: Gürültü emisyonu seviyesi 88 dB(A). Uygunluk değerlendirme yöntemi Ek VI'ya göre.

Atanan merci: SRL, Sudbury, England

Anılan test merkezi kimlik numarası: 1088

Teknik belgelerin bulunduğu yer: Bosch Lawn and Garden Ltd., PT-LG/EAE, Stowmarket, Suffolk IP14 1EY, England

CE 08

Leinfelden, 01.01.2008

Dr. Egbert Schneider
Senior Vice President
Engineering

Dr. Eckerhard Strötgen
Head of Product
Certification

Robert Bosch GmbH, Power Tools Division

Değişiklikler mümkündür



Przepisy bezpieczeństwa

Uwaga! Przed przystąpieniem do pracy należy dokładnie przeczytać poniższe wskazówki oraz zapoznać się z budową i prawidłową obsługą podkaszarki akumulatorowej. Prosimy zachować i starannie przechowywać instrukcję obsługi.

Wyjaśnienie symboli umieszczonych na podkaszarce akumulatorowej



Ogólna wskazówka ostrzegająca przed potencjalnym zagrożeniem.



Należy przeczytać instrukcję obsługi.



Zakładać okulary ochronne.

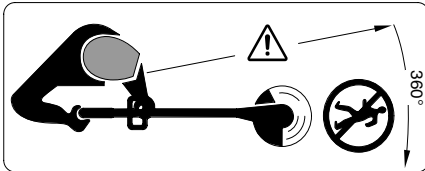

Należy zwracać uwagę, aby znajdujące się w pobliżu osoby nie zostały skałeczone wyrzuconym przedmiotem.

Przebywające w pobliżu osoby postronne powinny zachować bezpieczną odległość od urządzenia. Przed przystąpieniem do czyszczenia urządzenia, zmiany nastaw na urządzeniu lub przed pozostawieniem urządzenia nawet przez krótki czas bez nadzoru, należy wyjąć z niego akumulator.



Nie kosić w czasie deszczu i nie pozostawiać podkaszarki na zewnątrz w czasie deszczu.

- Nie używać podkaszarek akumulatorowych z uszkodzonymi bądź zdemontowanymi pokrywami lub zabezpieczeniami.



Nie używać ładowarek, jeżeli stwierdzone zostały jakieś uszkodzenia.

- Przed użyciem oraz każdorazowo po uderzeniu w kamień, dokładnie sprawdzić urządzenie i ewentualnie oddać je do naprawy.
- Nie używać podkaszarki akumulatorowej boso ani w odkrytym obuwiu. Podczas pracy należy mieć na sobie długie spodnie i mocne obuwie robocze.
- Nie wolno udostępniać kosiarki do użytku dzieciom, a także osobom, które nie zapoznały się z niniejszymi zasadami bezpieczeństwa. Proszę zwrócić uwagę, czy w danym kraju nie istnieją przepisy lokalne, ograniczające wiek użytkownika podobnych urządzeń. Podkaszarkę przechowywać w miejscu niedostępnym dla dzieci.

- Urządzenie nie może być stosowane przez osoby (wliczając w to dzieci) nie w pełni sprawne fizycznie, psychicznie, z osłabionym wzrokiem lub słuchem, lub takie, których doświadczenie lub wiedza są niewystarczające – jeżeli osoby takie nie znajdują się pod nadzorem osób odpowiedzialnych za ich bezpieczeństwo lub jeżeli nie zostały one poinstruowane, jak należy obchodzić się z urządzeniem. Dzieci powinny znajdować się pod nadzorem, a urządzenie zabezpieczone w taki sposób, żeby nie mogły się one nim bawić.

- Nigdy nie używać podkaszarki, jeżeli w pobliżu znajdują się inne osoby, zwłaszcza dzieci, oraz zwierzęta domowe.

- Operator lub użytkownik jest odpowiedzialny za wypadki lub szkody wyrządzone osobom trzecim, a także za uszkodzenie ich mienia.

- Nie dotykać noża, zanim nie zatrzyma się on całkowicie. Nóż wiruje jeszcze przez jakiś czas po wyłączeniu silnika i może spowodować obrażenia.

- Pracować tylko w ciągu dnia lub przy dobrym sztucznym oświetleniu.

- W razie możliwości unikać koszenia mokrej trawy.

- Wyłączyć podkaszarkę przed przenoszeniem jej na miejsce pracy lub z powrotem.

- Przed włączeniem urządzenia upewnić się, że ręce i stopy znajdują się poza zasięgiem obracającego się noża.

- Zachować bezpieczną odległość dłoni i stóp od obracającego się noża.

- Nie używać w tym typie podkaszarki noży metalowych.

- Systematycznie kontrolować i konserwować podkaszarkę akumulatorową.

- Naprawę urządzenia zlecać wyłącznie autoryzowanym punktom usługowym.

- Zawsze kontrolować szczeliny wentylacyjne, czy nie są zanieczyszczone resztkami trawy.

- **Wyłączyć podkaszarkę i wyjąć akumulator:**

- zawsze przed pozostawieniem urządzenia bez nadzoru

- przed wymianą noża tnącego

- przed czyszczeniem lub przystąpieniem do prac konserwacyjnych przy podkaszarce akumulatorowej.

- Urządzenie przechowywać w bezpiecznym, suchym i niedostępnym dla dzieci miejscu. Nie umieszczać innych przedmiotów na obudowie urządzenia.

- Dla własnego bezpieczeństwa wymieniać natychmiast zużyte lub uszkodzone części.
- Upewnić się, czy części zamienne zostały wyprodukowane przez firmę Bosch.
- **Przed montażem akumulatora upewnić się, że urządzenie jest wyłączone.** Montaż akumulatora we włączonym urządzeniu może stać się przyczyną wypadku.
- **Akumulatory należy ładować tylko w ładowarkach, zalecanych przez producenta.** W przypadku użycia ładowarki, przystosowanej do ładowania określonego rodzaju akumulatorów, w sposób niezgodny z przeznaczeniem, istnieje niebezpieczeństwo pożaru.
- **Należy stosować wyłącznie akumulatory przewidziane dla danego urządzenia.** Zastosowanie akumulatorów innego typu może doprowadzić do obrażeń oraz spowodować zagrożenie pożarowe.
- **Nieużywany akumulator należy przechowywać z dala od spinaczy, monet, kluczy, gwoździ, śrub oraz innych drobnych przedmiotów metalowych,** które mogłyby spowodować zwarcie styków akumulatora, a w konsekwencji uszkodzić akumulator lub doprowadzić do pożaru.
- **Przy niewłaściwym użyciu możliwy jest wyciek elektrolitu z akumulatora. Należy unikać kontaktu elektrolitu ze skórą, a w przypadku niezamierzonego zetknięcia się z elektrolitem, przemyć dane miejsce wodą. Jeżeli ciecz dostała się do oczu, należy dodatkowo zasięgnąć porady lekarza.** Elektrolit wydostający się z akumulatora może spowodować podrażnienia skóry lub poparzenia.

Dane techniczne

Podkaszarka akumulatorowa	ART 23 ACCUTRIM/ ART 2300 ACCUTRIM	ART 26 ACCUTRIM/ ART 2600 ACCUTRIM
Numer katalogowy	3 600 H78 E..	3 600 H78 F..
Prędkość obrotowa bez obciążenia [min ⁻¹]	9 500	9 500
Uchwyt przestawny	●	●
Kątowe ustawienie głowicy/ ustawienie do podkaszania krawędzi	●	●
Średnica cięcia [cm]	23	26
Ciężar (bez osprzętu dodatkowego) [kg]	2,9	2,9
Numer seryjny	Zob. numer seryjny 17 (tabliczka znamionowa) na urządzeniu.	
Akumulator	NiCd	NiCd
Numer katalogowy	2 607 335 535	2 607 335 535
Napięcie sieciowe [V]	18	18
Pojemność [Ah]	1,5	1,5
Czas ładowania (przy całkowitym rozładowaniu) [min]	85 – 120	85 – 120
Ładowarka	AL 60 DV 2411	AL 60 DV 2411
Numer katalogowy	2 607 224 ...	2 607 224 ...
Prąd ładowania		
– Szybkie ładowanie [A]	1,2	1,2
– Ładowanie podtrzymujące [mA]	60	60
Dopuszczalny zakres temperatury ładowania [°C]	0 – 45	0 – 45

Użytkowanie zgodnie z przeznaczeniem

Urządzenie przeznaczone jest do ścinania trawy oraz chwastów, rosnących pod krzewami, przy krzewach i na krawędziach trawnika, których nie daje się skosić kosiarką.

Prawidłowa eksploatacja urządzenia powinna odbywać się w temperaturze otoczenia od 0 °C do 40 °C.

Wstęp

Niniejsza instrukcja zawiera wskazówki dotyczące prawidłowego montażu oraz bezpiecznego użytkowania urządzenia. Należy dokładnie zapoznać się z jej treścią.

Wyposażenie standardowe

Urządzenie należy ostrożnie wyjąć z opakowania i zapewnić się, czy w opakowaniu znajdują się następujące elementy:

- Podkaszarka
- Pokrywa ochronna
- Uchwyt przestawny (zamontowany)
- Kółka (tylko ART 26/2600 ACCUTRIM)
- Kabłąk dystansowy chroniący korę drzew (tylko ART 26/2600 ACCUTRIM)
- Talerz tnący
- Noże
- Ładowarka
- Instrukcja obsługi

W przypadku stwierdzenia braku lub uszkodzenia któregoś z elementów, należy skontaktować się ze sklepem, w którym dokonali Państwo zakupu.

Elementy urządzenia

- 1 Włącznik/wyłącznik
- 2 Uchwyt
- 3 Śruba uchwyty
- 4 Uchwyt przestawny
- 5 Tuleja zaciskowa
- 6 Rura
- 7 Szczeliny wentylacyjne
- 8 Głowica podkaszarki
- 9 Kabłąk dystansowy chroniący korę drzew (tylko ART 26/2600 ACCUTRIM)
- 10 Pokrywa ochronna
- 11 Koła (tylko ART 26/2600 ACCUTRIM)
- 12 Dźwignia nożna do ustawiania kąta głowicy podkaszarki
- 13 Akumulator
- 14 Dioda LED
- 15 Ładowarka
- 16 Wnęka na akumulatory
- 17 Numer seryjny

Opisany lub przedstawiony osprzęt nie należy w całości do wyposażenia standardowego elektronarzędzia.



Zasady bezpieczeństwa

Uwaga! Przed przystąpieniem do regulacji i czyszczenia, urządzenie należy wyłączyć i wyjąć z niego akumulator.

Po wyłączeniu podkaszarki jej noż tnący wiruje jeszcze przez kilka sekund.

Uwaga – nie dotykać obracającego się noża.

Ładowanie akumulatora

Proces ładowania rozpoczyna się z chwilą włożenia wtyczki sieciowej do gniazda oraz umieszczenia akumulatora **13** we wnęcie ładowarki **16**.

Dzięki inteligentnej procedurze ładowania stan akumulatora jest rozpoznawany automatycznie, a ładowanie akumulatora uzależnione jest od jego temperatury i napięcia.

Chroni to ogniwa akumulatora, a sam akumulator podczas przechowywania go w ładowarce pozostaje zawsze naładowany do pełna.

Kontrola postępu ładowania odbywa się za pomocą diody LED **14**:

Szybkie ładowanie

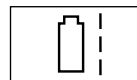

Szybkie ładowanie sygnalizowane jest **miganiem** diody LED **14**.

Akumulator jest w pełni naładowany, gdy dioda LED **14** przestanie migać i zaczyna świecić światłem ciągłym. Akumulator można wyjąć z ładowarki i – po zamontowaniu go w podkaszarce – przystąpić do pracy.

Zaleca się nie wyjmowanie akumulatora z ładowarki, dopóki nie zostanie on w pełni naładowany.

 Szybkie ładowanie możliwe jest wyłącznie w zakresie temperatur pomiędzy 0 °C i 45 °C

Ładowanie podtrzymujące



Tryb podtrzymywania sygnalizowany jest **świeceniem ciągłym** diody LED **14**.

Po pełnym naładowaniu akumulatora, ładowarka przełącza się na tryb ładowania podtrzymującego, które kompensuje naturalny proces samorozładowania akumulatora.

Wskazówki dotyczące ładowania

Ładowanie ciągle akumulatora, jak również kilku następujących po sobie cyklów ładowania powoduje nagrzanie się ładowarki. Jest to zjawisko normalne i nie świadczy o żadnej wadzie technicznej urządzenia.

Nowy lub przez dłuższy okres czasu nieużywany akumulator **13** charakteryzuje się swoją pełną wydajnością dopiero po ok. 5 cyklach ładowania i rozładowywania. Akumulator **13** należy pozostawić we wnęce **16** aż do jego wyczuwalnego ogrzania się.

Zdecydowanie krótszy czas pracy po każdym ładowaniu akumulatorów wskazuje na ich wyczerpanie i konieczność wymiany na nowe.

Montaż



Nie wkładać akumulatora do urządzenia przed kompletnym zmontowaniem podkaszarki.

Upewnić się, że zachowano prawidłową, przedstawioną poniżej kolejność montażu:

A Montaż pokrywy ochronnej

Należy nałożyć pokrywę ochronną **10** na głowicę podkaszarki **8**.

- 1 Wsunąć pokrywę w zaczepy, znajdujące się na głowicy i popchnąć pokrywę do tyłu.
- 2 Docisnąć pokrywę, aż nie ulegnie ona zablokowaniu, które sygnalizowane jest kliknięciem.

Montaż kółek (tylko ART 26/2600 ACCUTRIM)

- E1** Kółka **11** osadzić na drążku prowadzącym **6**.
- E2** Zamocować śrubę **19** oraz nakrętkę motylkową **18**.

Wskazówka: Pozycję kółek można regulować przesuwając je w pożądane położenie po poluzowaniu nakrętki motylkowej **18**.

- E3** Kółka można przesunąć w górę i w dół na całą długość drążka prowadzącego **6** i regulować w ten sposób wysokość cięcia w zależności od potrzeb użytkownika.

Montaż talerza tnącego/noża

C Osadzić talerz tnący **20** na wałku napędowym i docisnąć go aż do zablokowania zatrzaskowego (kliknięcie).

D Nasadzić nóż **22** na trzpień **21**, docisnąć go do dołu, a następnie pociągnąć na zewnątrz, aż do zablokowania we właściwej pozycji.

Ustawienia

E Zastosowanie uchwytu przestawnego

Uchwyt przestawny **4** można ustawić w różnych pozycjach:

- 1 W celu zmiany pozycji, poluzować śrubę uchwytu **3** i przestawić uchwyt **4**.
- 2 Dokręcić śrubę uchwytu **3**, aby zablokować uchwyt **4** w żądanej pozycji.

F Regulacja długości drążka podkaszarki

- 1 Obrócić tuleję zaciskową **5** o 90°.
- 2 W celu wydłużenia rozsunąć drążek, a w celu skrócenia zsunąć. Ponownie dokręcić tuleję zaciskową **5**.

G Ustawienie kąta głowicy podkaszarki:

Aby zmienić kąt cięcia, wcisnąć dźwignię nożną **12** i obrócić drążek **6** do żądanej pozycji.

Zwolnić dźwignię nożną **12**.

Ustawienie do przycinania krawędzi

H Przesunąć kółka (o ile zostały zamontowane):

- 1 Zdjąć nakrętkę motylkową **18**.
- 2 Kółka **11** obrócić o 90°, tak jak to pokazano na rysunku..
- 3 Założyć i dokręcić nakrętkę motylkową **18**.

I Ustawienie kąta głowicy podkaszarki:

- 1 Wcisnąć dźwignię nożną **12**.
- 2 Drążek prowadzący **6** ustawić w najniższym położeniu. Zwolnić dźwignię nożną **12**.

J Przesuwanie głowicy podkaszarki:

- 1 Poluzować tuleję zaciskową **5**.
- 2 Obrócić drążek prowadzący **6** o 90°, aby ustawić głowicę podkaszarki **8** jak pokazano na rysunku – w pozycji do podkaszania w pionie ew. do przycinania krawędzi. Ponownie dokręcić tuleję zaciskową **5**.

Podkaszanie i przycinanie krawędzi



Przed przystąpieniem do pracy usunąć z trawnika kamienie, kawałki drewna oraz inne przedmioty.

Po wyłączeniu podkaszarki akumulatorowej nóż tnący obraca się jeszcze przez kilka sekund. Przed ponownym uruchomieniem urządzenia należy poczekać do całkowitego zatrzymania silnika oraz noża tnącego. Nie włączać i nie wyłączać podkaszarki w krótkich odstępach czasu.

Włączenie i wyłączenie

Wcisnąć i przytrzymać przycisk **1**. Aby wyłączyć, zwolnić przycisk **1**.

K Podkaszanie trawy

Poruszać podkaszarką ruchem wahadłowym, w lewą i prawą stronę, zwracając uwagę, aby trzymać urządzenie z dala od siebie.

Efektywne koszenie trawy podkaszarką akumulatorową możliwe jest tylko w przypadku trawy nie wyższej niż 15 cm. Wyższą trawę należy kosić stopniowo.

Przed koszeniem dłuższej trawy zdjąć kółka (tylko ART 26/2600 ACCUTRIM).

L Przycinanie krawędzi

Prowadzić podkaszarkę akumulatorową wzdłuż krawędzi trawnika. Aby zapobiec szybkiemu zużyciu noża, unikać kontaktu z twardymi powierzchniami oraz murami.

M W celu łatwiejszego manewrowania urządzeniem, należy użyć kabląka dystansowego, chroniącego korę drzew **9** (tylko ART 26/2600 ACCUTRIM – dla ART 23/2300 ACCUTRIM dostępny jako wyposażenie dodatkowe).

N Podkaszanie wokół drzew i krzewów

Podkaszając trawę wokół drzew i krzewów, należy zachować wyjątkową ostrożność i nie dopuszczać do ich zetknięcia się z wirującą nicią tnącą.

Uszkodzenie kory może spowodować obumarcie drzewa lub krzewu.

M W celu łatwiejszego manewrowania urządzeniem, należy użyć przestawnego uchwytu i kabłąka dystansowego, chroniącego korę drzew **9** (tylko ART 26/2600 ACCUTRIM – dla ART 23/2300 ACCUTRIM dostępny jako wyposażenie dodatkowe).

Czas pracy akumulatora

Czas pracy akumulatora jest uzależniony od warunków pracy:

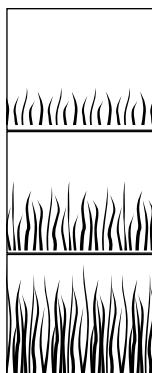
**Korzystne warunki:**

do 800 m skoszonej trawy

Średniotrudne warunki:

do 350 m skoszonej trawy

Trudne warunki:

do 60 m skoszonej trawy

Konserwacja

Przed przystąpieniem do jakichkolwiek prac przy urządzeniu należy wyjąć akumulator.

Wskazówka: Aby zapewnić długie i niezawodne funkcjonowanie urządzenia, należy regularnie przeprowadzać następujące prace konserwacyjne.

Regularnie kontrolować urządzenie pod kątem oczywistych usterek, takich jak poluzowane elementy mocujące, uszkodzone lub zużyte części.

Sprawdzić, czy pokrywy i zabezpieczenia są nieuszkodzone i właściwie zamontowane. Przed przystąpieniem do użytkowania należy przeprowadzić wszelkie niezbędne prace konserwacyjne i naprawcze.

W przypadku, gdyby pomimo starannych metod produkcji i kontroli, urządzenie uległo awarii, naprawę powinien wykonać autoryzowany serwis elektronarzędzi Bosch.

Przy wszystkich zgłoszeniach oraz zamówieniach części zamiennych koniecznie podawać 10-cyfrowy numer katalogowy urządzenia zgodnie z danymi na tabliczce znamionowej.

D Konserwacja noża/noży,

Przed przystąpieniem do jakichkolwiek prac przy urządzeniu należy wyjąć akumulator.

Aby usunąć zużyty nóż **22**, należy wcisnąć go do wewnątrz i zdjąć z trzpienia **21**.

Oстрым nożem oczyścić trzpień **21** z pozostałości plastiku i zanieczyszczeń.

Aby zamontować nowy nóż **22**, nasadzić go na trzpień **21**, docisnąć do dołu, a następnie pociągnąć na zewnątrz, aż do zablokowania we właściwej pozycji.

Wskazówka: Używać wyłącznie zapasowych noży firmy Bosch. Noże Bosch posiadają specjalne właściwości poprawiające jakość cięcia i regulacji naciągu. Zastosowanie noży innych producentów może spowodować obniżenie wydajności podkaszarki.

Po podkaszaniu/Przechowywanie

Wyłączyć urządzenie i usunąć akumulator. Przed przystąpieniem do magazynowania urządzenia, należy upewnić się, że akumulator został wyjęty.

Przy pomocy miękkiej szczotki i szmatki dokładnie wyczyścić zewnętrzne elementy podkaszarki. Nie używać wody, rozpuszczalników ani środków nabywczych. Usunąć starannie trawę oraz inne zanieczyszczenia, szczególnie z otworów wentylacyjnych **7**.

Położyć urządzenie na boku i wyczyścić od wewnątrz pokrywę ochronną **10**. Nagromadzone sprasowane kawałki trawy należy usunąć drewnianym lub plastikowym narzędziem.

Akumulator należy przechowywać w temperaturze 0 °C – 45 °C.

Usuwanie usterek

Niniejsza tabela zawiera spis usterek i czynności, które można wykonać w przypadku, gdy urządzenie nie funkcjonuje poprawnie. Gdy problemu nie można zidentyfikować i rozwiązać, należy zwrócić się do autoryzowanego punktu serwisowego firmy Bosch.

Uwaga: Przed przystąpieniem do lokalizowania usterki, należy wyłączyć urządzenie i wyjąć z niego akumulator.

Symptomy	Możliwa przyczyna	Usunięcie
Nie jest możliwe nałożenie pokrywy ochronnej na talerz tnący	Nieprawidłowy montaż	Zdjąć talerz tnący i ponownie zamontować pokrywę ochronną, zob. także „Montaż“
Urządzenie nie działa	Rozładowany akumulator	Naładować akumulator (zob. wskazówki dotyczące ładowania)
Urządzenie działa z przerwami	Wewnętrzne okablowanie urządzenia jest uszkodzone Włącznik/wyłącznik zepsuty	Zwrócić się do autoryzowanego punktu serwisowego Zwrócić się do autoryzowanego punktu serwisowego
Silne wibracje/niezwykłe odgłosy	Uszkodzenie urządzenia Złamany nóż	Zwrócić się do autoryzowanego punktu serwisowego Wymienić nóż
Krótki czas pracy akumulatora	Akumulator nie był używany przez dłuższy czas lub był używany zbyt krótko Zbyt wysoka trawa Zużyty akumulator	Naładować akumulator (zob. wskazówki dotyczące ładowania) Podkaszac stopniowo Wymienić akumulator
Nóż się nie obraca	Rozładowany akumulator Uszkodzenie urządzenia	Naładować akumulator (zob. wskazówki dotyczące ładowania) Zwrócić się do autoryzowanego punktu serwisowego
Urządzenie nie ścina trawy	Złamany nóż Akumulator nie naładowany do pełna Trawa blokuje talerz tnący	Wymienić nóż Naładować akumulator (zob. wskazówki dotyczące ładowania) Usunąć trawę
Nie można naładować akumulatora	Temperatura akumulatora poza dopuszczalnym zakresem Zanieczyszczone styki akumulatora Akumulator jest uszkodzony - prąd nie dopływa do ogniw akumulatora	Schłodzić lub ogrzać akumulator tak, aby temperatura mieściła się w dozwolonym zakresie 0 °C -45 °C. Po przywróceniu właściwej temperatury akumulatora, ładowarka sama ustawi się na tryb szybkiego ładowania Oczyścić styki, np. poprzez kilkakrotne włożenie i wyjęcie akumulatora, ew. wymienić akumulator Wymienić akumulator
Dioda LED 14 nie zapala się po włożeniu wtyczki do gniazda sieciowego oraz włożeniu akumulatora do wnęki ładowarki 16	Wtyczka ładowarki jest nieprawidłowo osadzona w gnieździe sieciowym Gniazdo, przewód lub ładowarka są uszkodzone	Włożyć (do końca) wtyczkę do gniazda sieciowego Sprawdzić napięcie w gnieździe sieciowym, w razie potrzeby skontaktować się z autoryzowanym punktem serwisowym, który dokona przeglądu ładowarki

Obsługa klienta

Elektronarzędzia, osprzęt i opakowanie należy doprowadzić do ponownego użytkowania zgodnego z zasadami ochrony środowiska.

Tylko dla państw należących do UE:



Nie należy wyrzucać elektronarzędzi do odpadów domowych!

Zgodnie z europejską wytyczną 2002/96/WE o starych, zużytych narzędziach elektrycznych i elektronicznych i jej stosowania w

prawie krajowym, wyeliminowane niezdatne do użycia elektronarzędzia należy zbierać osobno i doprowadzić do ponownego użytkowania zgodnego z zasadami ochrony środowiska.

Obsługa klienta oraz doradztwo techniczne

Ze wszystkimi pytaniami, dotyczącymi naprawy i konserwacji nabytego produktu oraz dostępu do części zamiennych prosimy zwracać się do punktów obsługi klienta. Rysunki techniczne oraz informacje o częściach zamiennych można znaleźć pod adresem:

www.bosch-pt.com

Zespół doradztwa technicznego firmy Bosch służy pomocą w razie pytań związanych z zakupem produktu, jego zastosowaniem oraz regulacją urządzeń i osprzętu.

Polska

Robert Bosch Sp.z o.o.
Serwis Elektronarzędzi
Ul. Szyszkowa 35/37
02 – 285 Warszawa

Tel.: +48 (022) 715 44 60

Fax: +48 (022) 715 44 41

E-Mail: bsc@pl.bosch.com

Infolinia Działu Elektronarzędzi: +48 (801) 100 900
(w cenie połączenia lokalnego)

E-Mail: elektronarzedzia.info@pl.bosch.com

www.bosch.pl

Deklaracja zgodności

Zmierzone wartości wyznaczono zgodnie z dyrektywą 2000/14/WE (wysokość 1,60 m, odstęp 1 m) i normą EN ISO 5349.

Określony wg skali A poziom hałasu emitowanego przez urządzenie wynosi standardowo: Poziom ciśnienia akustycznego 72 dB(A); Gwarantowany poziom mocy akustycznej jest mniejszy niż 93 dB(A). Niepewność pomiaru K = 3 dB.

Typowe drgania działające na organizm człowieka przez kończyny górne (przenoszone do obszaru ręka-ramię) są mniejsze niż 2,5 m/s².

Oświadczamy z pełną odpowiedzialnością, że produkt, przedstawiony w rozdziale „Dane techniczne”, odpowiada wymaganiom następujących norm i dokumentów normatywnych: EN 60335 (Akumulator) i EN 60335 (ładowarka akumulatorów) zgodnie z wymaganiami dyrektyw 2006/95/WE, 2004/108/WE, 98/37/WE (do 28.12.2009), 2006/42/WE (od 29.12.2009), 2000/14/WE.

2000/14/WE: Zmierzony poziom mocy akustycznej 88 dB(A).

Sposób oceny zgodności wg załącznika VI.

Jednostka certyfikująca: SRL, Sudbury, England

Numer identyfikacyjny jednostki certyfikującej: 1088

Dokumentacja techniczna: Bosch Lawn and Garden Ltd., PT-LG/EAE, Stowmarket, Suffolk IP14 1EY, England

CE 08

Leinfelden, dn. 01.01.2008

Dr. Egbert Schneider
Senior Vice President
Engineering

Dr. Eckerhard Strötgen
Head of Product
Certification

Robert Bosch GmbH, Power Tools Division

Zastrzega się prawo dokonywania zmian



Bezpečnostní předpisy

Pozor! Pročtěte si pečlivě následující pokyny. Seznamte se s obslužnými prvky a řádným použitím akumulátorové sekačky. Návod k obsluze prosím bezpečně uložte pro pozdější použití.

Vysvětlivky symbolů na akumulátorové sekačce



Všeobecné upozornění na nebezpečí.



Pročtěte si návod k obsluze.



Noste ochranné brýle.

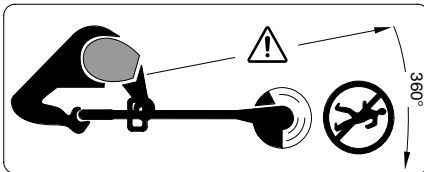

Dbejte na to, aby osoby stojící v blízkosti nebyly poraněny odmrštěnými cizími tělesy.

V blízkosti stojící osoby držte v bezpečné vzdálenosti od stroje.

Odstraňte akumulátor dříve než budete stroj čistit nebo seřizovat nebo jej necháte po krátkou dobu bez dozoru.



Nesečte za deště nebo nenechávejte akumulátorovou sekačku za deště venku.

- Akumulátorovou sekačku nikdy neprovozujte s poškozenými kryty nebo ochrannými přípravky nebo jsou-li tyto odejmuty.



Nabíječku nepoužívejte, je-li poškozena.

- Před použitím a po nárazu stroj zkontrolujte, zda není opotřebený nebo nemá závady a případně je opravte.
- Akumulátorovou sekačku nepoužívejte bosi nebo v otevřených sandálech, noste vždy pevnou obuv a dlouhé kalhoty.
- Nikdy nedovolte akumulátorovou sekačku používat dětem nebo osobám, jež nejsou seznámeni s těmito pokyny. Národní předpisy možná omezují věk obsluhy. Sekačku, není-li používána, uskladněte mimo dosah dětí.

- Tento stroj nesmí být používán osobami (včetně dětí), které mají tělesné, zrakové, sluchové nebo duševní omezení, nebo těmi, jimž chybí zkušenosti a znalosti, pokud nebudou pro svoji bezpečnost pod dohledem zodpovědné osoby nebo nebudou poučeni o zacházení se strojem. Dohlédněte na děti a zajistěte, aby si se strojem nehrály.

- Nikdy nesečte, nacházejí-li se v bezprostřední blízkosti osoby, zvláště děti nebo domácí zvířata.

- Obsluha nebo uživatel je zodpovědný za nehody a ublížení jiným osobám nebo jejich majetku.

- Počkejte, až je rotující nůž zcela v klidu, než se jí dotknete. Nůž po vypnutí motoru ještě dále rotuje a může způsobit poranění.

- Sečte pouze za denního světla nebo při dobrém umělém osvětlení.

- Akumulátorovou sekačku podle možností neprovozujte, je-li tráva mokrá.

- Akumulátorovou sekačku vypněte, když ji přepravujete od/k pracovní ploše.

- Před zapnutím dejte ruce a nohy pryč od rotujícího nože.

- Ruce a nohy nedávejte do blízkosti rotujícího nože.

- Nikdy v této sekačce nepoužívejte střížný nůž z kovu.

- Akumulátorovou sekačku pravidelně kontrolujte a udržujte.

- Akumulátorovou sekačku nechte opravit pouze v autorizovaných servisech.

- Vždy zajistěte, aby větrací otvory byly bez zbytků trávy.

■ Vypněte a odejměte akumulátor:

– vždy, když necháte stroj bez dozoru

– před výměnou nože

– před čištěním nebo když se na akumulátorové sekačce pracuje.

- Stroj uskladněte na bezpečném, suchém místě, mimo dosah dětí. Na stroj nepokládejte jiné předměty.

- Z bezpečnostních důvodů opotřebené nebo poškozené díly vyměňte.

- Zajistěte, aby vyměňované díly pocházely od firmy Bosch.

- **Než nasadíte akumulátor zajistěte, že stroj je vypnutý.** Nasazení akumulátoru do stroje, který je zapnutý, může vést k úrazům.

- **Akumulátory nabíjejte pouze v nabíječce, která je doporučena výrobcem.** Pro nabíječku, která je vhodná pro určitý druh akumulátorů, existuje nebezpečí požáru, je-li používána s jinými akumulátory.
- **Ve strojích použijte pouze k tomu určené akumulátory.** Použití jiných akumulátorů může vést k poranění a nebezpečí požáru.
- **Nepoužívaný akumulátor uchovávejte mimo kancelářské sponky, mince, klíče, hřebíky, šrouby nebo jiné drobné kovové předměty, které mohou způsobit přemostění kontaktů.** Zkrat mezi kontakty akumulátoru může mít za následek opálení nebo požár.
- **Při špatném použití může z akumulátoru vytéci kapalina. Zabraňte kontaktu s ní. Při náhodném kontaktu opláchněte místo vodou. Pokud kapalina vnikne do očí, vyhledejte navíc lékařskou pomoc.** Vytékající akumulátorová kapalina může způsobit podráždění pokožky nebo popáleniny.

Technická data

Akumulátorová sekačka	ART 23 ACCUTRIM/ ART 2300 ACCUTRIM	ART 26 ACCUTRIM/ ART 2600 ACCUTRIM
Objednací číslo	3 600 H78 E..	3 600 H78 F..
Otáčky naprázdno [min ⁻¹]	9 500	9 500
Přestavitelná rukojeť	●	●
Nastavení úhlu hlavy sekačky/ nastavení pro sečení na okraji	●	●
Střížný průměr [cm]	23	26
Hmotnost (bez zvláštního příslušenství) [kg]	2,9	2,9
Sériové číslo	Viz sériové číslo 17 (typový štítek) na stroji.	
Akumulátor	NiCd	NiCd
Objednací číslo	2 607 335 535	2 607 335 535
Jmenovité napětí [V]	18	18
Kapacita [Ah]	1,5	1,5
Doba nabíjení (akumulátor vybitý) [min]	85 – 120	85 – 120
Nabíječka	AL 60 DV 2411	AL 60 DV 2411
Objednací číslo	2 607 224 ...	2 607 224 ...
Nabíjecí proud		
– Rychlonabíjecí proces [A]	1,2	1,2
– Udržovací proces nabíjení [mA]	60	60
Přípustný rozsah nabíjecí teploty [°C]	0 – 45	0 – 45

Použití

Stroj je určen k sekání trávy a plevelů pod keři a též na svazích a okrajích, jež nelze dosáhnout sekačkou.

Určující použití se vztahuje na teplotu okolí mezi 0 °C a 40 °C.

Úvod

Tento návod obsahuje pokyny ke správné montáži a bezpečnému použití Vašeho stroje. Je důležité, abyste si tyto pokyny řádně přečetli.

Obsah dodávky

Vyjměte akumulátorovou sekačku opatrně z obalu, zkontrolujte, zda jsou následující díly úplné:

- Strunová sekačka
- Ochranný kryt
- Přestavitelná rukojeť (namontovaná)
- Kola (jen ART 26/2600 ACCUTRIM)
- Distanční oblouk pro ochranu stromů (jen ART 26/2600 ACCUTRIM)
- Střížný talíř
- Střížné nože
- Nabíječka
- Návod k obsluze

Pokud některé díly chybí nebo jsou poškozeny, obraťte se prosím na svého obchodníka.

Části stroje

- 1 Spínač
- 2 Držadlo
- 3 Šroub rukojeti
- 4 Přestavitelná rukojeť
- 5 Svěrné pouzdro
- 6 Trubka
- 7 Větrací otvory
- 8 Hlava sekačky
- 9 Distanční oblouk pro ochranu stromů (jen ART 26/2600 ACCUTRIM)
- 10 Ochranný kryt
- 11 Kola (jen ART 26/2600 ACCUTRIM)
- 12 Nožní pedál pro nastavení úhlu hlavy sekačky
- 13 Akumulátor
- 14 Kontrolka LED
- 15 Nabíječka
- 16 Nabíjecí šachta akumulátoru
- 17 Sériové číslo

Vyobrazené nebo popsané příslušenství zčásti nepatří k objemu dodávky.



Pro Vaši bezpečnost

Pozor! Stroj vypněte a odstraňte akumulátor předtím, než se budou provádět nastavovací nebo čistící práce.

Po vypnutí akumulátorové sekačky střížný nůž ještě několik sekund dobíhá.

Pozor - nedotýkejte se rotujícího střížného nože.

Proces nabíjení

Proces nabíjení začíná, jakmile se síťová zástrčka zastrčí do zásuvky a akumulátor **13** do nabíjecí šachty **16**.

Díky inteligentnímu procesu nabíjení se automaticky rozpozná stav nabití akumulátoru a nabíje se v závislosti na teplotě a napětí akumulátoru.

Tím se akumulátor šetří a zůstane při uskladnění v nabíječce vždy zcela nabitý.

Kontrola procesu nabíjení je signalizována kontrolkou LED **14**:

Rychlonabíjecí proces

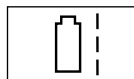

Proces rychlonabíjení je signalizován **blikáním** kontrolky LED **14**.

Akumulátor je zcela nabitý jakmile kontrolka LED **14** přepne z blikání na trvalý svit. Akumulátor lze následně odebrat k okamžitému použití.

Doporučuje se nevyjímat akumulátor před tím, než je zcela nabit.

 Proces rychlonabíjení je možný pouze tehdy, leží-li teplota akumulátoru mezi 0 °C a 45 °C.

Udržovací proces nabíjení



Udržovací proces nabíjení je signalizován **trvalým svitem** kontrolky LED **14**.

Při plně nabitém akumulátoru nabíječka okamžitě přepne na udržovací proces nabíjení. To vyrovnává přirozené samovybíjení akumulátoru.

Pokyny k použití

Při nepřetržitých, popř. několika po sobě následujících nabíjecích cyklech bez přerušení se může nabíječka zahřát. To však není závada a nepoukazuje to na technickou vadu přístroje.

Nový nebo delší dobu nepoužívaný akumulátor **13** dává svůj plný výkon až po ca. 5 nabíjecích či vybíjecích cyklech. Ponechte akumulátor **13** tak dlouho v nabíjecí šachtě **16**, až se zřetelně zahřeje.

Výrazně zkrácená doba provozu po nabití ukazuje, že akumulátory jsou opotřebené a musí být nahrazeny.

Montáž



Akumulátor nasadte až tehdy, když je akumulátorová sekačka zcela smontována.

Zajistěte, aby byla akumulátorová sekačka smontována v tomto sledu:

A Montáž ochranného krytu

Nasadte ochranný kryt **10** na hlavu sekačky **8**.

1 Zahákněte ochranný kryt na hlavě sekačky a zasuňte jej vzad.

2 Stlačte ochranný kryt dolů, až bezpečně zaskočí (klik).

Montáž kol (jen ART 26/2600 ACCUTRIM)

E1 Kola **11** nasadte na vodící tyč **6**.

E2 Namontujte šroub **19** a křídlovou matici **18**.

Upozornění: polohu kol lze změnit uvolněním křídlové matice **18** a posunutím do požadovaného místa.

E3 Kola lze posunout nahoru a dolů podél vodící tyče **6** a nastavit na potřebnou střížnou výšku.

Montáž střížného talíře/nože

C Natlačte střížný talíř **20** na hnací hřídel (kliknutí).

D Nasadte nůž **22** na kolík **21**, stlačte jej dolů a vytáhněte ven, až zaskočí.

Nastavení

E Použití přestavitelné rukojeti

Přestavitelnou rukojeť **4** lze uvést do různých poloh:

1 Pro změnu polohy uvolněte šroub rukojeti **3** a přestavitelnou rukojeť **4** přestavte.

2 Pro zajištění přestavitelné rukojeti **4** v nastavené poloze utáhněte šroub rukojeti **3**.

F Nastavení délky sekačky

1 Svěrné pouzdro **5** otočte o 90°.

2 Vodící tyč kvůli prodloužení povytáhněte, kvůli zkrácení zasuňte. Svěrné pouzdro **5** opět utáhněte.

G Nastavení úhlu hlavy sekačky:

Pro změnu střížného úhlu stlačte dolů nožní pedál **12** a vodící tyč **6** natočte do požadované polohy.

Nožní pedál **12** uvolněte.

Nastavení pro sečení na okraji trávníku

H Přesunutí kol (jsou-li namontované):

1 Uvolněte křídlovou matici **18**.

2 Kola **11** otočte o 90° jak je znázorněno.

3 Křídlovou matici **18** utáhněte.

I Nastavení úhlu hlavy sekačky:

1 Stlačte dolů nožní pedál **12**.

2 Vodící tyč **6** dejte do nejnižší polohy. Nožní pedál **12** opět uvolněte.

J Přesunutí hlavy sekačky:

1 Uvolněte svěrné pouzdro **5**.

2 Vodící tyč **6** otočte o 90°, aby se hlava sekačky **8** jak je znázorněno nastavila pro sečení / sečení na okraji. Svěrné pouzdro **5** opět utáhněte.

Sečení a sečení na okraji



Kameny, volné kousky dřeva a jiné předměty odstraňte ze sekané plochy.

Po vypnutí akumulátorové sekačky dobíhá nůž ještě několik sekund. Vyčkejte, až je motor/ střížný nůž ve stavu klidu, než opětovně zapnete.

Nezapínejte a opět nevypínejte krátce po sobě.

Zapnutí a vypnutí

Spínač **1** stlačte a držte. Pro vypnutí spínač **1** uvolněte.

K Sekání trávy

Akumulátorovou sekačkou pohybujte vlevo a vpravo a přitom ji držte v dostatečné vzdálenosti od těla.

Akumulátorová sekačka může efektivně sekat trávu až do výše 15 cm. Vyšší trávu sekejte postupně.

Před sečením vysoké trávy kola odejměte (jen ART 26/2600 ACCUTRIM).

L Sečení na okraji trávníku

Akumulátorovou sekačku vedte podél okraje trávníku. Pro zabránění rychlému opotřebenosti struny zamezte kontaktu s pevným povrchem nebo zdivem.

M Pro lepší ovládání použijte jako vodící pomůcku distanční oblouk pro ochranu stromů **9** (jen ART 26/2600 ACCUTRIM – jako zvláštní příslušenství k dispozici pro ART 23/2300 ACCUTRIM).

N Sekání okolo stromů a keřů

Pozor při sekání okolo stromů a keřů, abyste se nedostali do kontaktu se strunou.

Rostliny mohou odumírat, pokud se poškodí kůra.

M Pro lepší ovládání použijte přestavitelnou rukojeť a distanční oblouk pro ochranu stromů **9** (jen ART 26/2600 ACCUTRIM – jako zvláštní příslušenství k dispozici pro ART 23/2300 ACCUTRIM).

Životnost akumulátoru

Životnost akumulátoru závisí na pracovních podmínkách:

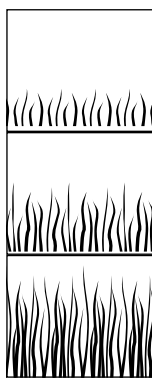

Lehké podmínky:

až do 800 metry

Střední podmínky:

až do 350 metrů

Těžké podmínky:

až do 60 metrů

Údržba

! Před každou prací na stroji odstraňte akumulátor.

Upozornění: Následující údržbové práce provádějte pravidelně, aby bylo zaručeno dlouhé a spolehlivé používání.

Pravidelně kontrolujte stroj na zjevné vady, jako je volné upevnění a opotřebené nebo poškozené díly konstrukce.

Zkontrolujte, zda jsou kryty a ochranné přípravky nepoškozené a správně namontované. Před použitím proveďte případně nutnou údržbu a opravy.

Pokud i přes pečlivou výrobu a zkoušky dojde na strunové sekačce k poruše, nechte opravu provést v autorizovaném servisu pro elektronářadí Bosch.

Při všech dotazech a objednávkách náhradních dílů nutně prosím uveďte desetimístné objednací číslo podle typového štítku stroje.

D Údržba nože

! Před každou prací na stroji odstraňte akumulátor.

K odstranění opotřebeného nože **22** stlačte nůž dovnitř až vyskočí z kolíku **21**.

Kolík **21** zbavte pomocí ostrého nože všech plastických zbytků a nečistot.

Při montáži nového nože **22** nasadte nůž **22** na kolík **21**, stlačte dolů a až k zaskočení vytáhněte směrem ven.

Upozornění: Použijte pouze náhradní střížné nože Bosch. Tento speciální vývoj má vylepšené střížné a zaváděcí vlastnosti. Jiné střížné nože vedou k horšímu pracovnímu výkonu.

Po sekání/uskladnění

! Stroj vypněte a odstraňte akumulátor. Zajistěte, aby byl akumulátor před uskladněním odstraněn.

Vnější části strunové sekačky řádně vyčistěte měkkým kartáčem a hadříkem. Nepoužívejte vodu ani žádná rozpouštědla nebo leštící prostředky. Odstraňte všechnu ulpělou trávu a částičky, zvláště z větracích otvorů **7**.

Stroj položte na bok a ochranný kryt **10** uvnitř vyčistěte. Kompaktní ulpělou trávu odstraňte kouskem dřeva nebo plastu.

Akumulátor by měl být uskladněn při teplotě mezi 0 a 45 °C.

Hledání závad

Následující tabulka ukazuje příznaky závad a jak můžete učinit nápravu, pokud Váš stroj jednou nepracuje dobře. Pokud s ní nemůžete lokalizovat a odstranit problém, obraťte se na Váš servis.

Pozor: Před hledáním závady stroj vypněte a odejměte akumulátor.

Příznaky	Možná příčina	Náprava
Ochranný kryt nelze natáhnout přes řezný talíř	Nesprávná montáž	Odstraňte střížný talíř a ochranný kryt znovu namontujte, viz také „Montáž“
Strunová sekačka neběží	Vybitý akumulátor	Akumulátoru nabijte, viz též upozornění k nabíjení
Strunová sekačka běží přerušovaně	Vadný spoj uvnitř stroje Vadný spínač	Vyhledejte servis Vyhledejte servis
Silné vibrace/hluk	Vadný stroj Zlomený nůž	Vyhledejte servis Nůž nahraďte
Doba sečení na nabití akumulátoru příliš malá	Akumulátor nebyl delší dobu používán nebo pouze krátkodobě Tráva příliš vysoká Opotřebovaný akumulátor	Akumulátor zcela nabijte, viz též upozornění k nabíjení Sekejte stupňovitě Akumulátor nahraďte
Nůž se nepohybuje	Vybitý akumulátor Vadný stroj	Akumulátoru nabijte, viz též upozornění k nabíjení Vyhledejte servis
Stroj neseká	Zlomený nůž Akumulátor není zcela nabit Do střížného talíře se zamotala tráva	Nůž nahraďte Akumulátoru nabijte, viz též upozornění k nabíjení Trávu odstraňte
Proces nabíjení není možný	Teplota akumulátoru leží mimo přípustný rozsah teploty Kontakty akumulátoru jsou zašpiněné Akumulátor je vadný, je zde přerušování vodičů uvnitř akumulátoru (jednotlivých článků)	Teplotu akumulátoru ochlazením nebo oteplením uveďte opět do přípustného rozsahu teploty (0 °C až 45 °C). Jakmile se teplota akumulátoru opět nachází uvnitř přípustného rozsahu teploty, přepne nabíječka automaticky na rychlonabíjení Kontakty (např. vícenásobným zastrčením a vytažením) očistěte, popř. akumulátor nahraďte Akumulátor nahraďte
Kontrolka LED 14 se po zastrčení síťové zástrčky do zásuvky a nasazení akumulátoru do nabíjecí šachty 16 nerozsvítí	Zástrčka nabíječky není (správně) zastrčena Zásuvka, kabel nebo nabíječka jsou vadné	Zástrčku (zcela) zastrčte do zásuvky Zkontrolujte síťové napětí a nabíječku nechte příp. zkontrolovat autorizovaným servisem pro elektronářadí Bosch

Likvidace

Elektronářadí, příslušenství a obaly by měly být dodány k opětovnému zhodnocení nepoškozujícímu životní prostředí.

Pouze pro země EU:



Nevyhazujte elektronářadí do domovního odpadu!
Podle evropské směrnice 2002/96/ES o starých elektrických a elektronických zařízeních a jejím prosazení v národních zákonech

musí být neupotřebitelné elektronářadí rozebrané shromážděno a dodáno k opětovnému zhodnocení nepoškozujícímu životní prostředí.

Zákaznická a poradenská služba

Zákaznická služba zodpoví Vaše dotazy k opravě a údržbě Vašeho výrobku a též k náhradním dílům. Explodované výkresy a informace k náhradním dílům naleznete i na:

www.bosch-pt.com

Tým poradenské služby Bosch Vám rád pomůže při otázkách ke koupi, používání a nastavení výrobků a příslušenství.

Czech Republic

Robert Bosch odbytová s.r.o.
Bosch Service Center PT
K Vápence 1621/16
692 01 Mikulov

Tel. +420 (519) 305 700

Fax: +420 (519) 305 705

E-Mail: servis.naradi@cz.bosch.com

www.bosch.cz

Prohlášení o shodnosti provedení

Naměřené hodnoty zjištěny podle 2000/14/ES (výška 1,60 m, vzdálenost 1 m) a EN ISO 5349.

Hodnocená hladina hluku stroje A činí typicky: hladina akustického tlaku 72 dB(A); garantovaná hladina akustického výkonu nižší než 93 dB(A). Nepřesnost K = 3 dB.

Vibrace paže je typicky nižší než 2,5 m/s².

Prohlašujeme ve výhradní zodpovědnosti, že výrobek popsany v odstavci „Technická data“ odpovídá následujícím normám nebo normativním dokumentům: EN 60335 (akumulátorový stroj) a EN 60335 (nabíječka akumulátoru) podle ustanovení směrnic 2006/95/ES, 2004/108/ES, 98/37/ES (do 28.12.2009), 2006/42/ES (od 29.12.2009), 2000/14/ES.

2000/14/ES: naměřená hladina akustického výkonu 88 dB(A).

Metoda posouzení shody podle dodatku VI.

Jmenované místo: SRL, Sudbury, England

Identifikační číslo určeného zkušebního místa: 1088

Technické podklady u: Bosch Lawn and Garden Ltd., PT-LG/EAE, Stowmarket, Suffolk IP14 1EY, England

CE 08

Leinfelden, 01.01.2008

Dr. Egbert Schneider
Senior Vice President
Engineering

Dr. Eckerhard Strötgen
Head of Product
Certification

Robert Bosch GmbH, Power Tools Division

Změny vyhrazeny



Bezpečnostné pokyny

Pozor! Starostlivo si prečítajte nasledujúce pokyny. Dobre sa oboznámte s obsluhými prvkami akumulátorovej kosačky a s jej správnym používaním. Tento Návod na používanie láskavo spoľahlivo uschovajte na neskoršie použitie.

Vysvetlenia symbolov na akumulátorovej kosačke



Všeobecné upozornenie na nebezpečenstvo.



Návod na používanie si starostlivo prečítajte.



Používajte ochranné okuliare.

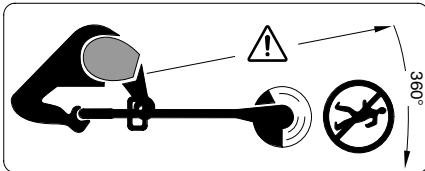

Dávajte pozor na to, aby ste pri práci nezranili blízko stojace osoby odletujúcimi cudzími telesami. Postarajte sa o to, aby mali osoby stojace v blízkosti bezpečný odstup od stroja.

Skôr ako budete náradie čistiť, nastavovať, alebo ho nechávať čo len na krátky čas bez dozoru, vyberte z neho akumulátor.



Neskoste za dažďa a nenechávajte akumulátorovú kosačku odstavenú za daždivého počasia vonku.

■ Nikdy nepoužívajte akumulátorovú kosačku vtedy, keď má poškodené niektoré kryty alebo ochranné prvky, alebo keď sú tieto demontované.



Keď je nabíjačka poškodená, nesmie sa používať.

- Pred použitím a po údere (spadnutí) náradie skontrolujte, či nie je opotrebované alebo poškodené, a v prípade potreby ho dajte opraviť.
- Akumulátorová kosačka sa nesmie používať naboso ani s otvorenými sandálmi, vždy majte na nohách pevnú obuv a oblečené dlhé nohavice.

- Nikdy nedovoľte používať akumulátorovú kosačku na trávu deťom ani žiadnym takým osobám, ktoré nie sú dôkladne oboznámené s jej používaním. Predpisy niektorej krajiny môžu prípadne obmedzovať vek obsluhujúcej osoby. Keď akumulátorovú kosačku nepoužívate, uschovávajte ju tak, aby nebola dosiahnuteľná pre deti.
- Tento prístroj nie je dovolené používať tým osobám (vrátane detí), ktoré majú telesné obmedzenia, ktoré majú oslabený zrak, oslabený sluch alebo sú duševne postihnuté, alebo ktorým chýbajú skúsenosti a vedomosti, pokiaľ nie sú pod dohľadom osoby zodpovednej za ich bezpečnosť alebo v prípade, že boli zaučené v používaní tohto prístroja. Dávajte pozor na deti a postarajte sa o to, aby sa s týmto prístrojom nemohli hrať.
- Nikdy nepoužívajte strunovú kosačku vtedy, keď sa v bezprostrednej blízkosti zdržiavajú deti alebo domáce zvieratá.
- Obsluhujúca osoba alebo užívateľ je zodpovedný za úrazy a škody spôsobené iným ľuďom alebo na ich vlastníctve.
- Skôr ako sa budete dotýkať rotujúceho noža, počkajte, kým sa úplne zastaví. Po vypnutí motora ešte rotuje rezací nôž ďalej a mohol by Vám spôsobiť poranenie.
- Strunovú kosačku používajte len za denného svetla alebo pri dobrom umelom osvetlení.
- Podľa možnosti nepoužívajte akumulátorovú kosačku vtedy, keď je tráva mokrá.
- Pred prenosom/prevážaním akumulátorovej kosačky na miesto použitia alebo naspäť vždy vypnite vypínač.
- Pred zapnutím dajte ruky a nohy preč od rotujúceho noža.
- Nedávajte ruky ani chodidlá do blízkosti rotujúceho noža.
- Nikdy nepoužívajte s touto akumulátorovou kosačkou kovový rezací nôž.
- Akumulátorovú kosačku pravidelne kontrolujte a vykonávajte jej údržbu.
- Akumulátorovú kosačku dávajte opravovať len do autorizovanej servisnej opravovne.
- Vždy zabezpečte, aby neboli vetracie štrbiny motora zanesené zvyškami trávy.
- **Vypnutie a vybratie akumulátora:**
 - vždy keď nechávate náradie bez dozoru
 - pred výmenou noža
 - pred čistením, alebo keď budete na akumulátorovej kosačke niečo robiť.

- Náradie skladujte na bezpečnom a suchom mieste mimo dosahu detí. Nekladte na náradie žiadne iné predmety.
- Opatrebované alebo poškodené súčiastky kvôli bezpečnosti vymeňte.
- Postarajte sa o to, aby boli použité originálne náhradné súčiastky firmy Bosch.
- **Zabezpečte, aby bolo náradie vždy vypnuté, keď doň idete vkladať akumulátor.** Vkladanie akumulátorov do elektrického náradia, ktoré je zapnuté, môže spôsobiť úraz.
- **Akumulátory nabíjajte len v takých nabíjačkách, ktoré odporúča výrobca akumulátora.** Ak sa používa nabíjačka, určená na nabíjanie určitého druhu akumulátorov, na nabíjanie iných akumulátorov, hrozí nebezpečenstvo požiaru.
- **Do elektrického náradia používajte len určené akumulátory.** Používanie iných akumulátorov môže mať za následok poranenie a nebezpečenstvo požiaru.
- **Nepoužívané akumulátory neuschovávajte tak, aby mohli prísť do styku s kancelárskymi sponkami, mincami, kľúčmi, klincami, skrutkami alebo s inými drobnými kovovými predmetmi, ktoré by mohli spôsobiť premostenie kontaktov.** Skrat medzi kontaktmi akumulátora môže mať za následok popálenie alebo vznik požiaru.
- **Z akumulátora môže pri nesprávnom používaní vytekať kvapalina. Vyhýbajte sa kontaktu s touto kvapalinou. Po náhodnom kontakte postihnuté miesto opláchnite vodou. Ak sa dostane kvapalina z akumulátora do kontaktu s očami, po výplachu očí vyhľadajte aj lekára.** Unikajúca kvapalina z akumulátora môže mať za následok podráždenie pokožky alebo popáleniny.

Technické údaje

Akumulátorová kosačka	ART 23 ACCUTRIM/ ART 2300 ACCUTRIM	ART 26 ACCUTRIM/ ART 2600 ACCUTRIM
Objednávacie číslo	3 600 H78 E..	3 600 H78 F..
Počet voľnobežných obrátok [min ⁻¹]	9 500	9 500
Rukoväť nastaviteľná	●	●
Nastavenie uhla pre hlavu kosačky/ nastavenie na kosenie pri kraji trávnik	●	●
Priemer rezu [cm]	23	26
Hmotnosť (bez špeciálneho príslušenstva) [kg]	2,9	2,9
Sériové číslo	Pozri sériové číslo 17 (typový štítok) na stroji.	
Akumulátor	NiCd	NiCd
Objednávacie číslo	2 607 335 535	2 607 335 535
Menovité napätie [V]	18	18
Kapacita [Ah]	1,5	1,5
Nabíjacia doba (akumulátor vybitý) [min]	85 – 120	85 – 120
Nabíjačka	AL 60 DV 2411	AL 60 DV 2411
Objednávacie číslo	2 607 224 ...	2 607 224 ...
Nabíjací prúd		
– Rýchlonabíjanie [A]	1,2	1,2
– Udržiavacie nabíjanie [mA]	60	60
Prípustný rozsah teploty nabíjania [°C]	0 – 45	0 – 45

Správne používanie náradia

Toto náradie je určené na kosenie trávy a buriny pod kríkmi ako aj na svahoch a v kútoch, ktoré sa bežnou kosačkou na trávu nedajú dosiahnuť.

Používanie podľa určení sa vzťahuje na teplotu okolia medzi 0 °C a 40 °C.

Úvod

Táto príručka obsahuje návody na správnu montáž a bezpečné používanie Vášho náradia. Je dôležité, aby ste si tieto pokyny starostlivo prečítali.

Obsah dodávky (základná výbava)

Akumulátorovú kosačku vyberajte z obalu pozorne a nezabudnite skontrolovať, či sú kompletne nasledujúce súčiastky:

- Kosačka
- Ochranný kryt
- Nastaviteľná rukoväť (namontovaná)
- Kolesá (platí len pre ART 26/2600 ACCUTRIM)
- Oblúk na ochranu stromov (platí len pre ART 26/2600 ACCUTRIM)
- Rezací tanier
- Rezacie nože
- Nabíjačka
- Návod na používanie

Ak niektoré súčiastky chýbajú, obráťte sa láskavo na svojho predajcu.

Ovládacie prvky

- 1 Vypínač
- 2 Rukoväť
- 3 Skrutka rukoväte
- 4 Nastaviteľná rukoväť
- 5 Upínacia objímka
- 6 Rúrka
- 7 Vetracie štrbiny
- 8 Hlava kosačky
- 9 Oblúk na ochranu stromov (platí len pre ART 26/2600 ACCUTRIM)
- 10 Ochranný kryt
- 11 Kolesá (platí len pre ART 26/2600 ACCUTRIM)
- 12 Nožný pedál na nastavovanie uhla hlavy kosačky
- 13 Akumulátor
- 14 Indikácia LED
- 15 Nabíjačka
- 16 Nabíjacia šachta
- 17 Sériové číslo

Vyobrazené alebo popísané príslušenstvo nepatrí celé do rozsahu štandardnej dodávky.



Bezpečnostné pokyny

Pozor! Náradie vypnite a akumulátor vyberte ešte predtým, ako budete vykonávať nastavovanie alebo čistenie náradia.

Po vypnutí akumulátorovej kosačky rezací nôž ešte niekoľko sekúnd dobieha.

Pozor – nedotýkajte sa rotujúceho rezacieho noža.

Nabíjanie

Nabíjanie začína na chvíli, keď zapnete zástrčku do zásuvky a akumulátor **13** zasuniete do nabíjacej šachty **16**.

Inteligentné nabíjanie automaticky spozná stav nabitia akumulátora a nabíja ho v závislosti od teploty a napätia akumulátora.

Tým sa šetrí akumulátor a počas uloženia v nabíjačke zostáva vždy úplne nabitý.

Monitorovanie nabíjacieho procesu je signalizované indikáciou LED **14**:

Rýchlonabíjanie

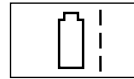

Rýchlonabíjanie je signalizované **blíkaním** indikácie LED **14**.

Akumulátor je úplne nabitý vo chvíli, keď indikácia LED **14** prepne z blikania na trvalé svietenie. Akumulátor sa potom dá ihneď vziať na okamžité použitie.

Odporúčame vám nevyberať akumulátor predtým, ako je úplne nabitý.

 Rýchlonabíjanie je možné len za podmienky, že teplota akumulátora sa nachádza v rozsahu medzi 0 °C a 45 °C.

Udržiavacie nabíjanie



Udržiavacie nabíjanie je signalizované **trvalým svietením** indikácie LED **14**.

Pri úplne nabitom akumulátore sa nabíjačka ihneď prepne na udržiavacie nabíjanie. Toto nabíjanie vyrovnáva opäť prirodzené samovybíjanie akumulátora.

Upozornenia pre používanie

Pri nepretržitých nabíjacích cykloch, resp. pri ich opakovaní jeden za druhým bez prerušenia, sa nabíjačka môže zahrievať. To je však neškodné a nie je to prejavom technickej poruchy prístroja.

Nový alebo dlhšiu dobu nepoužívaný akumulátor **13** dáva plný výkon až po cca 5 nabíjaciach a vybíjaciach cykloch. Nechajte akumulátor **13** v nabíjacej šachte **16** dovtedy, kým sa výrazne zohreje.

Výrazne skrátená prevádzková doba akumulátora po úplnom nabití signalizuje, že akumulátor je opotrebovaný a treba ho vymeniť za nový.

Montáž

! Akumulátor vkladajte do náradia až vtedy, keď je akumulátorová kosačka celkom poskladaná.

Postarajte sa o to, aby bola akumulátorová kosačka skladaná v nasledujúcom poradí:

A Montáž ochranného krytu

Nasadte ochranný kryt **10** na hlavu kosačky **8**.

1 Zaháčkujte ochranný kryt na hlavu kosačky a posuňte ho smerom dozadu.

2 Stlačte ochranný kryt smerom dole tak, aby zaskočil (klik).

Montáž kolies

(platí len pre ART 26/2600 ACCUTRIM)

E1 Kolesá **11** nasadte na vodiacu tyč **6**.

E2 Namontujte skrutku **19** a krídlovú maticu **18**.

Upozornenie: Poloha kolies sa dá meniť po uvoľnení krídlovej matice **18** posunutím kolies do požadovanej polohy.

E3 Kolesá sa dajú posúvať pozdĺž vodiacej tyče **6** smerom hore alebo dole a nastaviť takto na potrebnú pracovnú výšku.

Montáž rezacieho taniera/noža

C Prítláčajte rezací tanier **20** na hnací hriadeľ, aby zaskočil (klik).

D Nasadte nôž **22** na kolík **21**, zatlačte ho smerom dole a potiahnite ho smerom von, aby zaskočil.

Nastavenie

E Používanie pohyblivej rukoväte

Pohyblivá rukoväť **4** sa dá nastavovať do rôznych polôh.

1 Ak chcete nastavenú polohu pohyblivej rukoväte **3** zmeniť, uvoľnite skrutku rukoväte **4** a nastavte rukoväť do inej polohy.

2 Skrutku rukoväte **3** utiahnite, aby ste pohyblivú rukoväť **4** v nastavenej polohe zafixovali.

F Nastavenie dĺžky strunovej kosačky

1 Upínaciu objímku **5** otočte o 90°.

2 Ak chcete strunovú kosačku predĺžiť, vodiacu tyč vytiahnite, ak chcete kosačku skrátiť, vodiacu tyč zasuňte. Upínaciu objímku **5** opäť utiahnite.

G Nastavenie uhla hlavy kosačky:

Ak chcete zmeniť uhol rezu pri kosení, stlačte nožný pedál **12** a nastavte vodiacu tyč **6** do požadovanej polohy.

Nožný pedál **12** uvoľnite.

Nastavenie na kosenie pri kraji trávnik

H Posunutie kolies (pokiaľ sú namontované):

1 Uvoľnite krídlovú maticu **18**.

2 Kolesá **11** otočte o 90° podľa obrázka.

3 Utiahnite krídlovú maticu **18**.

I Nastavenie uhla hlavy kosačky:

1 Stlačte nožný pedál **12**.

2 Vodiacu tyč **6** nastavte do najnižšej polohy. Nožný pedál **12** opäť uvoľnite.

J Prestavenie hlavy kosačky:

1 Uvoľnite upínaciu objímku **5**.

2 Vodiacu tyč **6** otočte o 90°, aby ste mohli hlavu kosačky **8** nastaviť podľa obrázka na kosenie / na kosenie pri okraji trávnik. Upínaciu objímku **5** opäť utiahnite.

Kosenie trávy a vykášanie okrajov

! Z plochy, ktorú budete kosiť, odstráňte kamene, voľné kúsky dreva a iné predmety.

Po vypnutí akumulátorovej kosačky rezací nôž ešte niekoľko sekúnd dobieha. Skôr ako zapnete kosačku znova, počkajte, kým sa motor/rezací nôž celkom zastaví.

Nezapínajte a nevypínajte kosačku krátko jeden za druhým.

Zapnutie a vypnutie

Stlačte vypínač **1** a podržte ho stlačený. Na vypnutie kosačky uvoľnite vypínač **1**.

K Kosenie trávy

Pohybnú akumulátorovú kosačku doľava a doprava a držte ju pritom v dostatočnej vzdialenosti od svojho tela.

Akumulátorová kosačka môže efektívne kosiť trávu až do výšky 15 cm. Vyššiu trávu koste po častiach.

Pred kosením vysokej trávy demontujte kolesá (len typ ART 26/2600 ACCUTRIM).

L Kosenie okrajov trávnik

Veďte akumulátorovú kosačku pozdĺž okraja trávnik. Aby ste sa vyhli rýchlejšiemu opotrebovaniu rezacieho nástroja, vyhýbajte sa dotykom s pevnými plochami alebo s múrmi.

M Na lepšie ovládanie použite ako vodiacu pomocnú oblúk na ochranu stromov **9** (len typ ART 26/2600 ACCUTRIM – k dispozícii ako príslušenstvo pre typ ART 23/2300 ACCUTRIM).

N Kosenie okolo stromov a kríkov

Pri kosení okolo stromov a kríkov buďte opatrný, aby ste sa nedostali do kontaktu so strunou.

Keď sa na drevitých rastlinách poškodí kôra, môžu odumrieť.

M Na lepšie ovládanie použite ako vodiacu pomôcku oblúk na ochranu stromov **9** (len typ ART 26/2600 ACCUTRIM – k dispozícii ako príslušenstvo pre typ ART 23/2300 ACCUTRIM).

Životnosť akumulátora

Životnosť akumulátora závisí od konkrétnych pracovných podmienok:

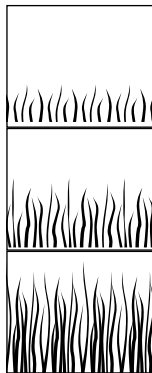

Lahké podmienky:

až do 800 metrov

Stredné podmienky:

až do 350 metrov

Ťažké podmienky:

až do 60 metrov

Údržba



Pred každou prácou na náradí vyberte z neho akumulátor.

Upozornenie: Pravidelne vykonávajte nasledujúce práce na údržbe výrobku, aby bola zabezpečená jeho dlhodobá a spoľahlivá používanie.

Náradie pravidelne kontrolujte, či nemá viditeľné poruchy, ako napr. uvoľnené spoje, alebo opotrebované prípadne poškodené súčiastky.

Skontrolujte, či sú nepoškodené kryty a ochranné prvky a či sú správne namontované. Pred použitím vykonajte prípadne potrebnú údržbu alebo opravu kosačky.

Ak by strunová kosačka napriek starostlivej výrobe a kontrole predsa len prestala niekedy fungovať, treba dať opravu vykonať niektorej autorizovanej servisnej opravovni elektrického náradia Bosch.

Ak požadujete informácie, alebo objednávate náhradné súčiastky, uveďte prosím bezpodmienečne 10-miestne objednávacie číslo podľa typového štítku náradia.

Údržba nožov



Pred každou prácou na náradí vyberte z neho akumulátor.

Keď chcete demontovať opotrebovaný nôž **22**, zatlačte nôž **22** smerom dovnútra, aby vyskočil z kolíka **21**.

Očistite kolík **21** od všetkých zvyškov plastu a iných znečistení pomocou nejakého ostrého noža.

Pri montáži nového noža **22** postupujte tak, že nôž **22** založíte na kolík **21**, zatlačíte ho smerom dole a potiahnete ho smerom von, aby zaskočil.

Upozornenie: Používajte len náhradné rezacie nože Bosch. Tieto špeciálne vyvinuté nože vykazujú zlepšené vlastnosti pri kosení a vedení náradia. Iné rezacie nože vedú k horším pracovným výsledkom.

Po pokosení/uschovanie



Náradie vypnite a akumulátor demontujte. Postarajte sa o to, aby bol pred uskladnením náradia akumulátor demontovaný.

Vonkajšok strunovej kosačky dôkladne vyčistite mäkkou kefou a vyutierajte handrou. Nepoužívajte pritom vodu ani rozpúšťadlá ani žiaden leštiaci prostriedok. Odstráňte všetky zvyšky uchytenej trávy a iné drobné nečistoty, predovšetkým z vetracích štrbín **7**.

Položte náradie na bok a vyčistite ochranný kryt **10** vnútri. Utlačené zvyšky trávy alebo rastlín odstráňte pomocou kúska dreva alebo plastu.

Akumulátor treba skladovať pri teplote v rozsahu medzi 0 °C a 45 °C.

Hľadanie porúch

V nasledujúcej tabuľke sú uvedené symptómy porúch a spôsob ich odstránenia pre prípad, keby Vaše náradie niekedy nepracovalo spoľahlivo. Ak pomocou nej nebudete vedieť lokalizovať poruchu, obráťte sa na svoju autorizovanú servisnú opravovňu Bosch.

Upozornenie: Pred vyhľadávaním poruchy náradie vypnite a demontujte akumulátor.

Symptómy	Možné príčiny	Odstránenie poruchy
Ochranný kryt sa nedá natiahnuť na rezací tanier	Nesprávna montáž	Rezací tanier vymontujte a ochranný kryt namontujte znova, pozri aj odsek „Montáž“
Strunová kosačka nebeží	Akumulátor je vybitý	Akumulátor nabite, pozri aj Pokyny pre nabíjanie
Strunová kosačka beží s prerušeniami	Vnútrotná kabeláž kosačky je porušená Porucha vypínača	Vyhľadajte autorizovanú servisnú opravovňu Vyhľadajte autorizovanú servisnú opravovňu
Silné vibrácie/veľká hlučnosť	Náradie má poruchu Nôž je zlomený	Vyhľadajte autorizovanú servisnú opravovňu Nôž nahraďte novým
Doba kosenia na jedno nabitie akumulátora je príliš krátka	Akumulátor sa dlhší čas nepoužíval, alebo sa používal len krátko Tráva je príliš vysoká Akumulátor je opotrebovaný	Akumulátor úplne nabite, pozri aj Pokyny pre nabíjanie Koste po častiach Akumulátor vymeňte za nový
Nôž sa nepohybuje	Akumulátor je vybitý Náradie má poruchu	Akumulátor nabite, pozri aj Pokyny pre nabíjanie Vyhľadajte autorizovanú servisnú opravovňu
Náradie nekosi	Nôž je zlomený Akumulátor nie je celkom nabitý Do rezacieho taniera sa namotala tráva	Nôž nahraďte novým Akumulátor nabite, pozri aj Pokyny pre nabíjanie Odstráňte trávu
Nabíjanie nie je možné	Teplota akumulátora sa nachádza mimo prípustného rozsahu teploty Kontakty akumulátora sú znečistené Akumulátor je poškodený, pretože je prerušený spoj vo vnútri akumulátora (medzi jednotlivými článkami)	Ochladením alebo zohriatím zabezpečte opäť teplotu akumulátora v prípustnom rozsahu (0 °C až 45 °C). Len čo sa teplota akumulátora bude opäť nachádzať v prípustnom rozsahu, nabíjačka sa automaticky prepne na rýchlonabíjanie. Kontakty vyčistiť (napríklad viacnásobným zasunutím a vysunutím akumulátora), prípadne akumulátor vymeniť za nový Akumulátor vymeňte za nový
Indikácia LED 14 sa po zasunutí zástrčky sieťovej šnúry do elektrickej zásuvky a po vložení akumulátora do nabíjacej šachty 16 nerozsvieti	Zástrčka nabíjačky nie je (nie je správne) zasunutá Zástrčka, prívodná šnúra alebo nabíjačka sú poškodené	Zástrčku zasuňte do zástrčky (zasuňte celkom) Skontrolujte sieťové napätie a prípadne dajte nabíjačku skontrolovať v autorizovanej servisnej opravovni elektrického náradia Bosch

Likvidácia

Ručné elektrické náradie, príslušenstvo a obal treba dať na recykláciu šetriacu životné prostredie.

Len pre krajiny EÚ:



Neodhadzujte ručné elektrické náradie do komunálneho odpadu! Podľa Európskej smernice 2002/96/ES o starých elektrických a elektronických výrobkoch a podľa jej aplikácií v národnom práve sa musia

už nepoužiteľné elektrické produkty zbierať separovane a dať na recykláciu zodpovedajúcu ochrane životného prostredia.

Servisné stredisko a poradenská služba pre zákazníkov

Servisné stredisko Vám odpovie na otázky týkajúce sa opravy a údržby Vášho produktu ako aj náhradných súčiastok. Rozložené obrázky a informácie k náhradným súčiastkam nájdete aj na web-stránke:

www.bosch-pt.com

Tím poradenskej služby pre zákazníkov Bosch Vám rád pomôže aj pri problémoch týkajúcich sa kúpy a nastavenia produktov a príslušenstva.

Slovakia

Tel.: +421 (02) 48 703 800

Fax: +421 (02) 48 703 801

E-Mail: servis.naradia@sk.bosch.com

www.bosch.sk

Vyhlasenie o konformite

Merané hodnoty zisťované podľa predpisu 2000/14/ES (výška 1,60 m, vzdialenosť 1 m) a podľa normy EN ISO 5349.

Vyhodnotená hodnota hladiny akustického tlaku A výrobku je typicky: Akustický tlak 72 dB(A); garantovaná hodnota hladiny akustického tlaku 93 dB(A). Nespoľahlivosť merania K = 3 dB.

Vibrácia ruky a predlaktia je typicky nižšia ako 2,5 m/s².

Na vlastnú zodpovednosť vyhlasujeme, že tento výrobok, popísaný nižšie v časti „Technické údaje“, sa zhoduje s nasledujúcimi normami alebo normatívnymi dokumentami: EN 60335 (akumulátorové náradie) a EN 60335 (nabíjačka akumulátorov) podľa ustanovení smerníc 2006/95/ES, 2004/108/ES, 98/37/ES (do 28.12.2009), 2006/42/ES (od 29.12.2009), 2000/14/ES.

2000/14/ES: Nameraná hladina akustického tlaku 88 dB(A).

Spôsob hodnotenia konformity podľa prílohy VI.

Poverené pracovisko: SRL, Sudbury, England

Identifikačné číslo určených kontrolných pracovísk: 1088

Technické podklady sa nachádzajú na adrese: Bosch Lawn and Garden Ltd., PT-LG/EAE, Stowmarket, Suffolk IP14 1EY, England

CE 08

Leinfelden, dňa 01.01.2008

Dr. Egbert Schneider
Senior Vice President
Engineering

Dr. Eckerhard Strötgen
Head of Product
Certification

Robert Bosch GmbH, Power Tools Division

Výrobca si vyhradzuje právo zmien



Biztonsági figyelmeztetések

Figyelem! Gondosan olvassa el a következő előírásokat. Ismerkedjen meg a kezelőelemekkel és az akkumulátoros fűszegély-nyíró előírás szerű használatával. Őrizze meg biztos helyen a későbbi használatához a Kezelési Utasítást.

Az akkumulátoros fűszegély-nyírón található szimbólumok magyarázata



Általános tájékoztató a veszélyekről.



Olvassa el végig a Kezelési Utasítást.



Viseljen védőszemüveget.

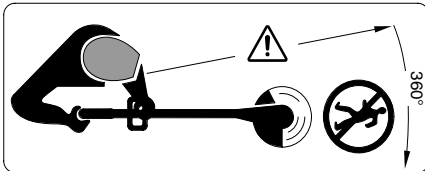

Ügyeljen arra, hogy a berendezésből kirepülő idegen anyagok ne sebesíthessék meg a a közelben álló személyeket.

Gondoskodjon arról, hogy a közelben álló személyek a berendezéstől biztonságos távolságban maradjanak.

Távolítsa el az akkumulátort, mielőtt a berendezést tisztítja, beállítja, vagy akár rövid időre is felügyelet nélkül hagyja.



Ne nyírójon fűvet esőben és ne hagyja az akkumulátoros fűszegély-nyírórt esős időben a szabadban.

- Sohase üzemeltesse az akkumulátoros fűszegély-nyírórt megrongálódott fedéllel vagy biztonsági berendezésekkel, vagy ha ezeket levették a berendezésről.



Ne használja a töltőkészüléket, ha az meg van rongálódva.

- Használat előtt és ha a berendezést egy ütés érte, ellenőrizze, nem használódott-e el és nem rongálódott-e meg a berendezés. Szükség esetén javíttassa meg.
- Sohase használja az akkumulátoros fűszegély-nyírórt mezitláb, vagy nyitott szandálban, viseljen mindig stabil lábbelit és hosszú nadrágot.

- Sohase engedje meg gyerekeknek, vagy ezen előírásokat nem ismerő személyeknek, hogy az akkumulátoros fűszegély-nyírórt használják. Az Ön országában érvényes előírások lehet hogy korlátozzák a kezelő korát. A fűszegély-nyírórt használaton kívül gyermekek számára nem elérhető módon kell tárolni.
- Ezt a berendezést olyan személyek (beleértve a gyerekeket is) nem használhatják, akik testileg, szellemileg korlátozottak, vagy korlátozott a látó- és hallóképességük, vagy akik nem rendelkeznek megfelelő tapasztalattal vagy tudással, hacsak nem állnak egy a biztonságukért felelős személy felügyelete alatt, vagy pedig nem képezték ki őket megfelelően a berendezés használatára. Ügyeljen a gyerekekre, és gondoskodjon arról, hogy azok ne játszhassanak a berendezéssel.
- Sohase dolgozzon a berendezéssel, ha személyek, mindenképp gyerekek vagy háziállatok, tartózkodnak a közvetlen közelében.
- A más személyek által elszenvedett balesetekért, illetve a más tulajdonában keletkezett károkért a kezelő vagy felhasználó felel.
- Várjon, amíg a forgó kés teljesen leáll, mielőtt hozzáérne. A kés a berendezés kikapcsolása után egy ideig még tovább forog és sérüléseket okozhat.
- Csak nappali fénynél vagy jó mesterséges megvilágítás mellett nyírójon fűvet.
- Az akkumulátoros fűszegély-nyírórt nedves fűben lehetőség szerint ne használja.
- Kapcsolja ki az akkumulátoros fűszegély-nyírórt, amikor azt a megmunkálandó felülethez szállítja, vagy onnan elszállítja.
- A bekapcsolás előtt húzza el a kezét és a lábát a forgó késtől.
- Ügyeljen arra, hogy a keze és a lába ne kerüljön a forgó kés közelébe.
- Ehhez a fűszegély-nyíróhoz sohase használjon fém vágókést.
- Az akkumulátoros fűszegély-nyírórt rendszeresen ellenőrizze és tartsa karban.
- Az akkumulátoros fűszegély-nyírórt csak erre feljogosított javítóműhelyekben szabad javíttatni.
- Mindig gondoskodjon arról, hogy a szellőzőnyílások szabadon maradjanak a fűmaradványoktól.

■ Kapcsolja ki a berendezést és vegye ki az akkumulátort:

- minden esetben, amikor a berendezést felügyelet nélkül hagyja
- a kés kicserélése előtt
- a tisztítás előtt, vagy ha az akkumulátoros fűszegély-nyírón valamilyen munkát akar végezni.

■ A berendezést egy biztonságos, száraz helységben, a gyerekek által el nem érhető helyen tárolja. Ne tegyen más tárgyakat a berendezésre.

■ Az elkopott vagy megrongálódott alkatrészeket biztonsági megfontolásokból cserélje ki.

■ Gondoskodjon arról, hogy a cserealkatrészként csak Bosch gyártmányú alkatrészeket használjanak.

■ Győződjön meg róla, hogy a berendezés ki van kapcsolva, mielőtt beszerelné az akkumulátort. Ha egy bekapcsolt berendezésbe szerel be egy akkumulátort, ez balesetekhez vezethet.

■ Az akkumulátort csak a gyártó által ajánlott töltőkészülékekben töltsse fel. Ha egy bizonyos akkumulátortípus feltöltésére szolgáló töltőkészülékben egy másik akkumulátort próbál feltölteni, tűz keletkezhet.

■ A berendezésben csak az ahhoz tartozó akkumulátort használja. Más akkumulátorok használata személyi sérüléseket és tüzet okozhat.

■ Tartsa távol a használaton kívüli akkumulátort irodai kapcsolóktól, pénzérméktől, kulcsoktól, szögektől, csavaroktól és más kisméretű fémtárgyaktól, amelyek áthidalhatják az érintkezőket. Az akkumulátor érintkezői közötti rövidzárlat égési sérüléseket vagy tüzet okozhat.

■ Hibás alkalmazás esetén az akkumulátorból folyadék léphet ki. Kerülje el az érintkezést a folyadékkal. Ha véletlenül mégis érintkezésbe jutott az akkumulátorfolyadékkal, azonnal öblítse le vízzel az érintett felületet. Ha a folyadék a szemébe jutott, keressen fel ezen kívül egy orvost. A kilépő akkumulátorfolyadék irritációkat vagy égéses bőrsérüléseket okozhat.

Műszaki Adatok

Akkumulátoros fűszegély-nyíró	ART 23 ACCUTRIM/ ART 2300 ACCUTRIM	ART 26 ACCUTRIM/ ART 2600 ACCUTRIM
Rendelési szám	3 600 H78 E..	3 600 H78 F..
Üresjárat fordulat/szám [perc ⁻¹]	9 500	9 500
Beállítható helyzetű fogantyú	●	●
A nyírófej szögének beállítása/ beállítás gyepszélnyírásához	●	●
Vágási átmérő [cm]	23	26
Tömeg (külön tartozékok nélkül) [kg]	2,9	2,9
Gyári szám	Lásd a 17 gyári számot (típustábla)	a berendezésen.
Akkumulátor	NiCd	NiCd
Rendelési szám	2 607 335 535	2 607 335 535
Névleges feszültség [V]	18	18
Kapacitás [Ah]	1,5	1,5
Töltési idő (kimerült akkumulátor esetén) [perc]	85–120	85–120
Töltőkészülék	AL 60 DV 2411	AL 60 DV 2411
Rendelési szám	2 607 224 ...	2 607 224 ...
Töltőáram		
– Gyorstöltési eljárás [A]	1,2	1,2
– Fenntartó töltési folyamat [mA]	60	60
Megengedett töltési hőmérséklet tartomány [°C]	0–45	0–45

Rendeltetésszerű használat

A készülék a bokrok alatt, lejtőkön és széleken történő fű- és gyomnyírásra szolgál, ahol ezekhez egy fűnyírógéppel nem lehet hozzáférni.

A rendeltetésszerű használat egy 0 °C és 40 °C közötti környezeti hőmérsékletre vonatkozik.

Bevezetés

Ez a kézikönyv az Ön berendezésének helyes összeszerelésére és biztonságos használatára vonatkozó előírásokat tartalmazza. Igen fontos, hogy gondosan elolvassa ezeket az előírásokat.

A szállítmány tartalma

Óvatosan vegye ki az akkumulátoros fűszegélynyírót a csomagolásból és ellenőrizze, hogy az alábbi alkatrészek teljes mértékben megvannak-e:

- Fűszegély-nyíró
- Védőburkolat
- Beállítható fogantyú (felszerelve)
- Kerekek (csak ART 26/2600 ACCUTRIM)
- Fa-védőkengyel (csak ART 26/2600 ACCUTRIM)
- Vágótányér
- Vágókések
- Töltőkészülék
- Kezelési Utasítás

Ha valamelyik alkatrész hiányzik, vagy megrongálódott, forduljon ahhoz a kereskedőhöz, akinél a készüléket vásárolta.

A készülék részei

- 1 Be-/kikapcsoló
- 2 Fogantyú
- 3 Fogantyúcsavar
- 4 Beállítható fogantyú
- 5 zoritóhüvely
- 6 Cső
- 7 Szellőzőnyílás
- 8 Nyírófej
- 9 Fa-védőkengyel (csak ART 26/2600 ACCUTRIM)
- 10 Védőburkolat
- 11 Kerekek (csak ART 26/2600 ACCUTRIM)
- 12 Lábpedál a nyírófej szögének beállítására
- 13 Akkumulátor
- 14 LED-kijelző
- 15 Töltőkészülék
- 16 Akkumulátor-töltőkosár
- 17 Gyári szám

Az ábrákon látható, vagy a szövegben leírásra kerülő tartozékok részben nem képezik a szállítás terjedelmét.



Az Ön biztonságaért

Figyelem! A tisztítási vagy beállítási munkák megkezdése előtt kapcsolja ki a berendezést és vegye ki belőle az akkumulátort.

A vágókés az akkumulátoros fűszegélynyíró kikapcsolása után még néhány másodpercig tovább fut.

Vigyázat! Ne érintse meg a forgó vágókést.

Töltési folyamat

A töltési folyamat azonnal megkezdődik, mihelyt bedugja a hálózati csatlakozó dugót a dugaszoló aljzatba és a **13** akkumulátort a **16** akkumulátor-töltőkosárba.

Az intelligens töltési eljárás alkalmazása révén a készülék automatikusan felismeri az akkumulátor töltési szintjét és az akkumulátor hőmérsékletétől és feszültségétől függően tölti fel az akkumulátort.

Ez az eljárás kíméli az akkumulátort, és az akkumulátor a töltőkészülékben való tárolás esetén mindig teljesen feltöltött állapotban marad.

A töltési folyamat ellenőrzését a **14** LED-kijelző jelzi:

Gyorstöltési eljárás

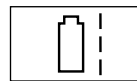

A gyorsöltési eljárást a **14** LED-kijelző **villogása** jelzi.

Az akkumulátor akkor van teljesen feltöltve, amikor a **14** LED-kijelző átkapcsol a villogásról a tartós fényre. Az akkumulátort ezután az azonnali használathoz ki lehet venni.

Az akkumulátort nem célszerű addig kivenni, amíg az nincs teljesen feltöltve.



A gyorsöltési eljárás csak akkor alkalmazható, ha az akkumulátor hőmérséklete 0 °C és 45 °C között van.

Fenntartó töltési folyamat



A fenntartó töltési folyamatot a **14** LED-kijelző **tartós fénye** jelzi.

Amikor az akkumulátor teljesen feltöltődött, a töltőkészülék azonnal átkapcsol fenntartó töltésre. Ez kiegyenlíti az akkumulátor természetes önkisülését.

Használati tanácsok

Ha a készüléket folyamatosan vagy többször egymás után szünet nélkül használja akkumulátorok feltöltésére, akkor a töltőkészülék felmelegedhet. Ez a jelenség nem veszélyes és nem jelenti azt, hogy a készülék műszaki szempontból meghibásodott.

Egy új, vagy hosszabb ideig használaton kívüli **13** akkumulátor csak kb. 5 teljes feltöltési és kisütési ciklus után éri el a teljes teljesítményét. Hagyja benne a **13** akkumulátort a **16** akkumulátor-töltőkosárban, amíg az érezhető mértékben felmelegszik.

Az akkumulátort csak akkor helyezze be a berendezésbe, miután az akkumulátoros fűszegélynyíró teljesen összeszerelte.

Összeszerelés



Ne csatlakoztassa a berendezést egy dugaszolóaljzathoz, amíg az nincs teljesen összeszerelve.

Gondoskodjon arról, hogy az akkumulátoros fűszegély-nyírót csak a következő sorrendben szereljék össze:

A védőburkolat felszerelése

Tegye fel a **10** védőburkolatot a **8** nyírófejre.

- 1 Akassza be a védőburkolatot a fűszegély-nyírófejbe és tolja el hátra.
- 2 Nyomja lefelé a védőburkolatot, amíg az biztosan beugrik a reteszelési helyzetbe (klikk).

A kerekek felszerelése (csak ART 26/2600 ACCUTRIM)

- E1 Tegye fel a **11** kerekeket a **6** vezetőrúdra.
- E2 Szerelje fel a **19** csavart és a **18** szárnyasanyát.

Megjegyzés: A kerekek helyzetét a **18** szárnyasanya kilazításával és a kerekeknek a kívánt helyzetbe való eltolásával lehet megváltoztatni.

- E3 A kerekeket a **6** vezetőrúd mentén felfelé és lefelé el lehet tolni és így be lehet állítani a szükséges vágási magasságot.

A vágótányér/kés felszerelése

C Nyomja fel a **20** vágótányért a hajtótengelyre (klikk).

D Tegye fel a **22** kést a **21** csapra, nyomja lefelé, és húzza kifelé, amíg beugrik a reteszelési helyzetbe.

Beállítás

E A mozgatható fogantyú használata

A **4** mozgatható fogantyút különböző helyzetekbe lehet állítani:

- 1 A fogantyú helyzetének megváltoztatásához lazítsa ki a **3** fogantyú csavart és állítsa be a **4** mozgatható fogantyút.
- 2 A **4** mozgatható fogantyúnak a beállított helyzetben való rögzítéséhez húzza meg feszesen a **3** fogantyú csavart.

F A nyírási hossz beállítása

- 1 Forgassa el **90°**-kal az **5** szorítóhüvelyt.
- 2 A meghosszabbításhoz húzza ki a vezetőrudat, a lerövidítéshez tolja be a vezetőrudat. Ezután ismét húzza meg szorosra az **5** szorítóhüvelyt.

G A nyírófej szögének beállítása:

A vágási szög megváltoztatásához nyomja le a **12** lábpedált és forgassa el a kívánt helyzetbe a **6** vezetőrudat.

Engedje fel a **12** lábpedált.

Beállítás gyepszegélynyíráshoz

H Tolja el a kerekeket (amennyiben fel vannak szerelve):

- 1 Lazítsa ki a **18** szárnyasanyát.
- 2 Az ábrán látható módon fordítsa el **90°**-kal a **11** kerekeket.
- 3 Húzza meg szorosra a **18** szárnyasanyát.

I A nyírófej szögének beállítása:

- 1 Nyomja le a **12** lábpedált.
- 2 Hozza a legalsó helyzetbe a **6** vezetőrudat. Ismét engedje fel a **12** lábpedált.

J A nyírófej eltolása:

- 1 Lazítsa ki az **5** szorítóhüvelyt.
- 2 Fordítsa el **90°**-kal a **6** vezetőrudat, hogy beállíthassa vágáshoz /gyepszegélynyíráshoz a **8** nyírófejet. Ezután ismét húzza meg szorosra az **5** szorítóhüvelyt.

Vágás és szegélynyírás



Távolítsa el a köveket, fadarabokat és egyéb tárgyakat a vágásra kerülő felületről.

A vágókés az akkumulátoros fűszegély-nyíró kikapcsolása után még néhány másodpercig tovább fut. Az ismételt bekapcsolás előtt várja meg amíg a motor / a vágókés teljesen leáll. Sohase kapcsolja ki és ismét be gyorsan egymás után a berendezést.

Be- és kikapcsolás

Nyomja be a és tartsa benyomva az **1** kapcsolót. A kikapcsoláshoz engedje el az **1** kapcsolót.

K Fűnyírás

Mozgassa jobbra és balra az akkumulátoros fűszegély-nyírót és ügyeljen arra, hogy az mindig elegendő távolságban legyen a testétől.

Az akkumulátoros fűszegély-nyíróval legfeljebb **15 cm** magasságig lehet a fűvet hatásosan levágni. Magasabb fű esetén a vágást több fokozatban kell végrehajtani.

Hosszú fű vágása előtt szerelje le a kerekeket (csak az ART 26/2600 ACCUTRIM kivétel esetén).

L Gyepszegély nyírása

Vezesse végig az akkumulátoros fűszegély-nyíró a gyeper szegélye mentén. A vágóhuzal gyors kopásának megelőzésére ügyeljen arra, hogy a vágóhuzal ne érjen hozzá szilárd felületekhez vagy falakhoz.

M Az irányítás megkönnyítésére használja a **9** fa-védőkengyelt vezetősínként (csak az ART 26/2600 ACCUTRIM kivétel esetén **n** az ART 23/2300 ACCUTRIM kivételhez külön tartozékként kapható).

N Vágás fák és bokrok körül



Fák és bokrok körül óvatosan nyírja a fűvet, nehogy a huzal hozzáérjen a fához vagy a bokrokhoz.

A növények elpusztulhatnak, ha a kérgük károkat szenved.

M Az irányítás megkönnyítésére használja a beállítható fogantyút és **9** fa-védőkengyelt (csak az ART 26/2600 ACCUTRIM kivétel esetén – az ART 23/2300 ACCUTRIM kivételhez külön tartozékként kapható).

Az akkumulátor élettartama

Az akkumulátor élettartama a munkakörülményektől függ:

	Könnyű körülmények: 800 méterig
	Közepes körülmények: 350 méterig
	Nehéz körülmények: 60 méterig

Karbantartás

! **A berendezésen végzett bármely munka megkezdése előtt távolítsa el az akkumulátort.**

Megjegyzés: A berendezés hosszú és megbízható működésének biztosítására rendszeresen hajtsa végre a következő karbantartási munkákat.

Rendszeresen ellenőrizze, nincs-e a berendezésen nyilvánvaló, azonnal szembetűnő hiba, például egy laza, kiakadt, elkopott, vagy megrongálódott alkatrész.

Ellenőrizze, hogy a fedelek nincsenek-e megrongálódva és helyesen vannak-e felszerelve. A használat előtt hajtsa végre a szükséges karbantartási vagy javítási munkákat.

Ha a fűszegély-nyíró a gondos gyártási és ellenőrzési eljárás ellenére egyszer mégis meghibásodna, akkor a javítással csak Bosch elektromos kéziszerszám-műhely ügyfélszolgálatát szabad megbízni.

Ha a készülékkel kapcsolatban kérdései vannak, vagy pótalkatrészeket akar megrendelni, akkor okvetlenül adja meg a készüléken elhelyezett gyári táblán található tízjegyű megrendelési számot.

D A kések karbantartása

! **A berendezésen végzett bármely munka megkezdése előtt távolítsa el az akkumulátort.**

Az elhasznált **22** kés eltávolításához nyomja a kést befelé, amíg az ki nem ugrik a **21** csapvól.

A **21** csapról egy éles késsel távolítsa el minden műanyagmaradékot és szennyeződést.

Egy új **22** kés felszereléséhez helyezze fel a **22** kést a **21** csapra, nyomja le, majd húzza addig kifelé, amíg be nem ugrik a reteszelési helyzetbe.

Megjegyzés: Csak Bosch pótvágókést használjon. Ennek a külön erre a célra kifejlesztett anyagnak jobb a vágó és utánvezetési jellemzői. Más vágókések rosszabb munkateljesítményhez vezetnek.

A fűszegély-nyírás után/tárolás

! **Kapcsolja ki a berendezést és vegye ki az akkumulátort. Gondoskodjon arról, hogy az akkumulátor a tároláshoz el legyen távolítva a berendezésből.**

Egy puha kefével és egy kendővel alaposan tisztítsa meg a fűszegély-nyíró külsejét. Vizet, oldószereket és polírozó szereket ne használjon. Távolítsa el a berendezésre lerakódott fűmaradékokat és részecskéket, különösen a **7** szellőzőnyílásról.

Fektesse az oldalára a berendezést és tisztítsa meg a **10** védőburkolat belső oldalát. A kompakt fűmaradékokat egy fa- vagy műanyagdarabbal távolítsa el.

Az akkumulátort 0 és 45 °C közötti hőmérséklet között tárolja.

Hibakeresés

A következő táblázatban különböző hibatünetek és a hibák elhárítási módjai vannak leírva. Ha a táblázat segítségével nem tudja behatárolni és elhárítani a hibát, forduljon a szervizműhelyéhez.

Figyelem: A hibakeresés előtt kapcsolja ki a berendezést és vegye ki belőle az akkumulátort.

Tünetek	Lehetséges okok	Elhárítás
A védőburkolatot nem lehet ráhúzni a vágótányérra	Hibás szerelés	Távolítsa el a vágótányért és ismét szerelje fel a védőburkolatot, lásd „Szerelés” alatt is
A fűszegély-nyíró nem működik	Kimerült az akkumulátor	Töltse fel az akkumulátort, lásd a töltéssel kapcsolatos tájékoztatót is
A fűszegély-nyíró csak megszakításokkal működik	A berendezés belső vezetékai meghibásodtak Meghibásodott a be-/kikapcsoló	Keressen fel egy vevőszolgálatot Keressen fel egy vevőszolgálatot
Erős rezgések/zajok	A berendezés meghibásodott A kés eltört	Keressen fel egy vevőszolgálatot Cserélje ki a kést
Az egy akkumulátor feltöltéssel elérhető vágási hossz túl alacsony	Az akkumulátort hosszabb ideig nem vagy csak rövid időre használták A fű túl magas Az akkumulátor elhasználódott	Töltse fel teljesen az akkumulátort, lásd a töltéssel kapcsolatos tájékoztatót is Több fokozatban vágjon Cserélje ki az akkumulátort
A kés nem mozog	Kimerült az akkumulátor A berendezés meghibásodott	Töltse fel az akkumulátort, lásd a töltéssel kapcsolatos tájékoztatót is. Keressen fel egy vevőszolgálatot
A készülék nem vág	A kés eltört Az akkumulátor nincs teljesen feltöltve A fű beleakadt a vágótányérba	Cserélje ki a kést Töltse fel az akkumulátort, lásd a töltéssel kapcsolatos tájékoztatót is. Távolítsa el a fűvet
Nem lehet tölteni az akkumulátort	Az akkumulátor hőmérséklete a megengedett hőmérséklet tartományon kívül van. Az akkumulátor érintkezői elszennyeződtek Az akkumulátor meghibásodott, mivel a belsejében (az egyes akkumulátorcellák között) megszakadt egy vezeték	Az akkumulátor lehűtésével illetve felmelegítésével hozza az akkumulátor hőmérsékletét ismét a megengedett hőmérséklet tartományba (0 °C és 45 °C között). Mihelyt az akkumulátor hőmérséklete ismét a megengedett hőmérséklet tartományon belülré kerül, a töltőkészülék automatikusan átkapcsol gyorstöltésre. Tisztítsa meg az akkumulátor érintkezőit (ezt többek között az akkumulátor többszöri bedugásával és kihúzásával is el lehet érni), szükség esetén cserélje ki az akkumulátort Cserélje ki az akkumulátort
A 14 LED-kijelző a hálózati csatlakozó dugónak a dugaszolóaljzatba való bedugása és az akkumulátornak a 16 töltőkosárba való behelyezése után nem gyullad fel	A töltőkészülék csatlakozó dugója nincs (helyesen) bedugva a dugaszoló aljzatba A dugaszolóaljzat, a kábel vagy a töltőkészülék meghibásodott	Dugja be (teljesen) a csatlakozó dugót a dugaszolóaljzatba Ellenőrizze a hálózati feszültséget és szükség esetén egy Bosch elektromos kéziszerszám-műhely ügyfélszolgálatával ellenőriztesse a

Hulladékkezelés

Az elektromos kéziszerszámokat, tartozékokat és csomagolóanyagokat a környezetvédelmi szempontoknak megfelelően kell újrafelhasználásra leadni.

Csak az EU-tagországok számára:



Ne dobja ki az elektromos kéziszerszámokat a háztartási szemétkébe!

Az elhasznált villamos és elektronikus berendezésekre vonatkozó 2002/96/EK európai

irányelvnek és a megfelelő országos törvényeknek való átültetésének megfelelően a már nem használható elektromos kéziszerszámokat külön össze kell gyűjteni és a környezetvédelmi szempontoknak megfelelően kell újrafelhasználásra leadni.

Vevőszolgálat és tanácsadás

A vevőszolgálat a készüléke javításával és karbantartásával, valamint a pótalkatrészekkel kapcsolatos kérdésekre szívesen válaszol. A tartalékalkatrészekkel kapcsolatos robbantott ábrák és egyéb információ a következő címen található: www.bosch-pt.com

A Bosch Vevőtanácsadó Csoport szívesen segít Önnek, ha a készülékek és tartozékok vásárlásával, alkalmazásával és beállításával kapcsolatos kérdései vannak.

Magyar

Robert Bosch Kft
1103 Budapest
Gyömrői út. 120

Tel: +36 (01) 431-3835

Fax: +36 (01) 431-3888

Minőségi tanúsító nyilatkozat

A mérési eredmények a 2000/14/EK és az EN ISO 5349 szabvány előírásainak megfelelően (1,60 m magasságban, 1 m távolságra) kerültek meghatározásra.

A berendezés A-kiértékelésű zajszintjének tipikus értéke: Hangnyomás-szint 72 dB(A); garantált hangteljesítmény-szint alacsonyabb mint 93 dB(A). Szórás, K = 3 dB.

A kéz-kar vibráció értéke kisebb mint 2,5 m/s².

Kizárólagos felelősségünkre kijelentjük, hogy a „Műszaki Adatok” alatt leírt termék megfelel az alábbi szabványoknak és normatív előírásoknak: EN 60335 (akkumulátor készülék) és EN 60335 (akkumulátor töltőkészülék) a 2006/95/EK, 2004/108/EK, 98/37/EK (2009.XII.28-ig), 2006/42/EK (2009.XII.29-től kezdve) és a 2000/14/EK irányelvnek előírásainak megfelelően. 2000/14/EK: Mért hangteljesítmény-szint 88 dB(A). A konformitás kiértékelési eljárás megfelel az VI. Mellékletben leírtaknak.

Megnevezett intézet: SRL, Sudbury, England

A megnevezett vizsgálóhely azonosító száma: 1088

Műszaki dokumentumok megőrzési pontja: Bosch Lawn and Garden Ltd., PT-LG/EAE, Stowmarket, Suffolk IP14 1EY, England

CE 08

Leinfelden, 01.01.2008

Dr. Egbert Schneider
Senior Vice President
Engineering

Dr. Eckerhard Strötgen
Head of Product
Certification

Robert Bosch GmbH, Power Tools Division

A változtatás joga fenntartva



Указания по технике безопасности

Внимание! Тщательно прочитайте следующие инструкции, ознакомьтесь с элементами управления и правилами работы с аккумуляторным триммером. Надежно сохраните руководство по эксплуатации для будущего использования.

Пиктограммы на аккумуляторном триммере



Общее указание на опасность.



Прочитать руководство по эксплуатации.



При работе пользуйтесь защитными очками.

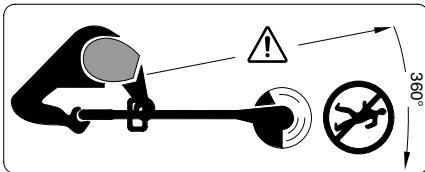

Следите за тем, чтобы стоящие вблизи лица не были ранены отбрасываемыми посторонними предметами.

Держите стоящих вблизи лиц на надежном расстоянии от машины.

Перед чисткой, настройкой и в случае, когда триммер остается на короткое время без присмотра, вынимайте аккумулятор из триммера.



Не косите под дождем и не оставляйте аккумуляторный триммер стоять под дождем.

- Ни в коем случае не работайте с триммером с поврежденными колпаками и защитными устройствами, или если они сняты.



Не пользуйтесь поврежденным зарядным устройством.

- Перед применением после столкновения с твердым предметом проверьте триммер на износ или повреждения и при надобности отремонтируйте.
- Нельзя косить босиком или в открытой летней обуви. При работе с аккумуляторным триммером всегда надевайте прочную, закрытую обувь и длинные брюки.

- Ни в коем случае не разрешайте пользоваться аккумуляторным триммером детям или лицам, не ознакомленным с настоящими инструкциями. Национальные предписания могут ограничивать допустимый возраст оператора. Храните триммер недоступно для детей.

- Не допускается использование этого устройства лицами (в том числе детьми) с физическими и умственными недостатками, с неполноценным зрением и слухом, или которым недостает опыта и знаний, если за ними не наблюдает лицо, которое ответственно за их безопасность, или они не были проинструктированы в обращении с этим устройством. Следите за детьми, чтобы они не играли с этим устройством.

- Ни в коем случае не пользуйтесь триммером, если в непосредственной близости находятся люди (в особенности дети) или домашние животные.

- Пользователь ответствен за несчастные случаи или ущерб, нанесенный другим лицам или их собственности.

- Прежде чем касаться вращающегося ножа, дождитесь его полной остановки. Нож вращается еще после выключения двигателя по инерции и может нанести травму.

- Косите только при дневном свете или достаточном искусственном освещении.

- По возможности, не косите мокрую траву аккумуляторным триммером.

- Выключайте аккумуляторный триммер при транспортировке к обрабатываемой площади и обратно.

- Перед включением уберите руки и ноги из пределов вращения ножа.

- Следите за тем, чтобы Ваши руки и ноги не находились вблизи вращающегося ножа.

- Ни в коем случае не применяйте в этом триммере металлический нож.

- Регулярно проверяйте и обслуживайте аккумуляторный триммер.

- Ремонт аккумуляторного триммера поручайте только авторизованным сервисным мастерским.

- Всегда обеспечивайте чистоту вентиляционных прорезей двигателя.

■ **Выключайте триммер и снимайте аккумулятор:**

- всегда, если Вы оставляете триммер без надзора
- перед заменой ножа
- перед очисткой или техобслуживанием аккумуляторного триммера.
- Храните триммер в надежном и сухом, недосягаемом для детей месте. Не кладите никакие предметы на триммер.
- Для поддержания безопасного состояния заменяйте изношенные или поврежденные части.
- Следите за тем, чтобы все детали были от Bosch.
- **Перед установкой аккумулятора проверьте выключенное состояние электроинструмента.** Установка аккумулятора во включенный электроинструмент может привести к несчастным случаям.
- **Заряжайте аккумуляторы только в зарядных устройствах, рекомендуемых изготовителем.** Зарядное устройство,

предусмотренное для определенного вида аккумуляторов, может привести к пожарной опасности при использовании его с другими аккумуляторами.

- **Применяйте в электроинструменте только предусмотренные для этого аккумуляторы.** Использование других аккумуляторов может привести к травмам и пожарной опасности.
- **Защищайте неиспользуемый аккумулятор от канцелярских скрепок, монет, ключей, гвоздей, винтов и других маленьких металлических предметов, которые могут замкнуть полюса.** Короткое замыкание полюсов аккумулятора может привести к ожогам или пожару.
- **При неправильном использовании из аккумулятора может потечь жидкость. Избегайте соприкосновения с ней. При случайном попадании на кожу ополоскать водой. При попадании этой жидкости в глаза, обратитесь за помощью к врачу.** Вытекающая аккумуляторная жидкость может вызвать раздражение кожи и ожоги.

Технические данные

Аккумуляторный триммер	ART 23 ACCUTRIM/ ART 2300 ACCUTRIM	ART 26 ACCUTRIM/ ART 2600 ACCUTRIM
Номер для заказа	3 600 H78 E..	3 600 H78 F..
Число оборотов холостого хода [мин ⁻¹]	9 500	9 500
Переставляемая рукоятка	●	●
Изменение угла наклона двигателя по отношению к штанге / положения для обработки кромок	●	●
Ширина захвата [см]	23	26
Вес (без специальных принадлежностей) [кг]	2,9	2,9
Номер серии	Смотри номер серии 17 (типовая табличка) на аппарате.	
Аккумулятор	NiCd	NiCd
Номер для заказа	2 607 335 535	2 607 335 535
Номинальное напряжение [В]	18	18
Емкость [А·ч]	1,5	1,5
Продолжительность зарядки (аккумулятор разряжен) [минут]	85 – 120	85 – 120
Зарядное устройство	AL 60 DV 2411	AL 60 DV 2411
Номер для заказа	2 607 224 ...	2 607 224 ...
Зарядный ток		
– Быстрая зарядка [А]	1,2	1,2
– Постоянная подзарядка [mA]	60	60
Допустимый диапазон температур при зарядке [°C]	0 – 45	0 – 45

Использование по назначению

Настоящий инструмент предназначен для стрижки травы и сорняка под кустами и также на склонах и для обработки кромок, т. е. для работы там, куда не добраться газонокосилкой. Использование по назначению распространяется на диапазон температур от 0 °C до 40 °C.

Введение

Настоящее руководство по эксплуатации содержит инструкции по сборке и безопасному применению Вашего инструмента. Вы должны внимательно прочитать эти инструкции.

Комплектность поставки

Аккуратно выньте аккумуляторный триммер из упаковки и проверьте наличие следующих частей:

- Триммер
- Защитный колпак
- Переставляемая рукоятка (на штанге)
- Опорные ролики (только ART 26/2600 ACCUTRIM)
- Скоба для защиты кустарника, клумбовых посадок и т. д. (только ART 26/2600 ACCUTRIM)
- Режущая тарелка
- Ножи
- Зарядное устройство
- Руководство по эксплуатации

При недостатке или повреждении частей обратитесь, пожалуйста, к Вашему продавцу.

Элементы аппарата

- 1 Выключатель
- 2 Рукоятка
- 3 Винт со звездочкой
- 4 Переставляемая рукоятка
- 5 Зажимная втулка
- 6 Труба
- 7 Вентиляционные прорези
- 8 Головка триммера
- 9 Скоба для защиты кустарника, клумбовых посадок и т. д. (только ART 26/2600 ACCUTRIM)

- 10 Защитный колпак
- 11 Колеса (только ART 26/2600 ACCUTRIM)
- 12 Педаль для изменения угла наклона двигателя по отношению к штанге
- 13 Аккумулятор
- 14 Светодиодный индикатор
- 15 Зарядное устройство
- 16 Зарядная ячейка
- 17 Номер серии

Изображенные или описанные принадлежности не в обязательном порядке должны входить в комплект поставки.



Для Вашей безопасности

Внимание! Выключить электроинструмент и снять аккумулятор до начала работ по настройке или чистке.

После выключения аккумуляторного триммера режущий нож вращается еще несколько секунд по инерции.

Осторожно – не касайтесь вращающегося режущего ножа.

Процесс зарядки

Процесс зарядки начинается сразу после подключения вилки к штепсельной розетке и установки аккумулятора **13** в зарядную ячейку **16**.

Интеллектуальный метод зарядки автоматически определяет состояние аккумулятора и в зависимости от его температуры и напряжения ведет зарядку соответствующим методом.

Этим достигается бережное обращение с аккумулятором и при сохранении в зарядной ячейке он всегда полностью заряжен.

Контроль процесса зарядки показывает СИД **14**:

Быстрая зарядка

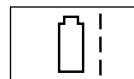

Миганием СИД **14** сигнализирует процесс быстрой зарядки.

Переход СИД **14** с мигания на постоянный свет говорит о полной зарядке аккумулятора. После этого аккумулятор можно вынуть для немедленного применения.

Не рекомендуется вынимать аккумулятор до окончания зарядки.

 Процесс быстрой зарядки возможен только при температуре аккумулятора в пределах от 0 °C до 45 °C.

Постоянная подзарядка



На процесс постоянной подзарядки указывает **постоянный** свет СИДа **14**.

При достижении полной зарядки аккумулятора зарядное устройство сразу переключается на постоянный подзаряд. Этот процесс выравнивает естественную саморазрядку аккумулятора.

Указания по использованию

При непрерывных или многократно повторяемых циклах зарядки без перерывов зарядное устройство может нагреться. Это, однако, не вызывает опасений и не является предзнаменованием технической неисправности электроинструмента.

Если аккумулятор **13** новый или не был в пользовании долгое время, полная мощность достигается только прибл. через 5 циклов зарядки/разрядки. Оставьте аккумулятор **13** в зарядном гнезде **16** до тех пор, пока он не нагреется ощутимо.

Значительное сокращение продолжительности работы после заряда указывает на старение аккумулятора и необходимость его замены.

Сборка



Аккумулятор вставлять только после полной сборки аккумуляторного триммера.

Следите за тем, чтобы аккумуляторный триммер собирался в следующей последовательности:

A Сборка защитного колпака

Насадите колпак **10** на головку триммера **8**.

- 1** Введите колпак в направляющие на головке и передвиньте его назад.
- 2** С усилием передвиньте колпак назад до фиксированного положения (щелчок).

Установка опорных роликов (только ART 26/2600 ACCUTRIM)

B1 Насадить опорные ролики **11** на направляющую штангу **6**.

B2 Вставить винт **19** и навинтить барашковую гайку **18**.

Указание: Для изменения позиции роликов следует ослабить барашковую гайку **18** и сместить их в желаемое положение.

B3 Опорные ролики могут быть смещены вверх и вниз вдоль направляющей штанги **6** и установлены на требуемую высоту среза.

Установка режущей тарелки/ножа

C Напрессуйте режущую тарелку **20** на приводной вал (щелчок).

D Поставьте нож **22** на штифт **21**, нажмите на нож вниз и вытяните его наружу до фиксирования.

Настройка

E Использование переставляемой рукоятки

Переставляемая рукоятка **4** может быть закреплена в различных позициях.

- 1** Для изменения позиции следует отпустить винт со звездочкой **3** и переместить рукоятку **4**.
- 2** Для закрепления рукоятки **4** в установленной позиции затянуть винт со звездочкой **3**.

F Установка длины штанги

- 1** Повернуть зажимную втулку **5** на 90°.
- 2** Для удлинения вытянуть направляющую штангу, для укорачивания вдвинуть. Затянуть зажимную втулку **5**.

G Изменение угла наклона двигателя по отношению к штанге:

Для изменения угла среза нажать на педаль **12** и повернуть направляющую штангу **6** в желаемую позицию.

Отпустить педаль **12**.

Положение для обработки кромок

H Смещение опорных роликов (если установлены):

- ① Отпустить барашковую гайку **18**.
- ② Повернуть ролики **11** согласно рисунку на 90°.
- ③ Затянуть барашковую гайку **18**.

I Изменение угла наклона двигателя по отношению к штанге:

- ① Нажать на педаль **12**.
- ② Переставить направляющую штангу **6** в нижнее положение. Отпустить педаль **12**.

J Перемещение рабочего узла:

- ① Отпустить зажимную втулку **5**.
- ② Повернуть направляющую штангу **6** на 90°, чтобы установить рабочий узел **8** для стрижки или обработки кромок согласно рисунку. Затянуть зажимную втулку **5**.

Стрижка и обработка кромок



Уберите с предусмотренной для обработки площади камни, сучки и другие предметы.

После выключения аккумуляторного триммера режущий нож вращается еще несколько секунд по инерции. Дождитесь остановки мотора / ножа перед следующим включением.

Нельзя выключать и включать инструмент без промежуточного перерыва.

Включение и выключение

Нажмите и держите выключатель **1**. Для выключения отпустите выключатель **1**.

K Стрижка травы

Перемещайте аккумуляторный триммер налево и направо и выдерживайте при этом достаточное расстояние к телу.

Эффективно аккумуляторный триммер стрижет траву с высотой до 15 см. Более высокую траву следует стричь ступенчато.

Перед стружкой высокой травы снять опорные ролики (только ART 26/2600 ACCUTRIM).

L Обработка кромок

Ведите аккумуляторный триммер вдоль кромки газона. Для предотвращения быстрого износа ножа или режущей тарелки исключайте соприкосновение с твердыми поверхностями и каменными или кирпичными стенами.

M Для облегчения управления применяйте скобу для защиты кустарника **9** (только для ART 26/2600 ACCUTRIM – поставляется как принадлежность для ART 23/2300 ACCUTRIM).

N Стрижка травы вокруг деревьев и кустов

Осторожно стригите траву вокруг деревьев и кустов, чтобы не войти в контакт с леской.

При повреждении коры растения могут засохнуть.

M Для облегчения управления применяйте переставляемую рукоятку и скобу для кустарника **9** (только для ART 26/2600 ACCUTRIM – поставляется как принадлежность для ART 23/2300 ACCUTRIM).

Производительность работы триммера при одной зарядке аккумулятора

Производительность зависит от рабочих условий:

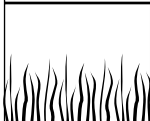
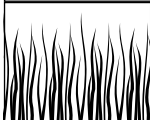
	Легкие условия до 800 м
	Средние условия: до 350 м
	Тяжелые условия: до 60 м

Обслуживание

! До начала работ по техобслуживанию и уходу за электроинструментом вынуть аккумулятор.

Указание: Для обеспечения продолжительной и надежной эксплуатации аппарата регулярно выполнять следующие работы по обслуживанию.

Регулярно проверяйте инструмент на очевидные дефекты, как то, разболтавшееся крепление и изношенные или поврежденные части.

Проверяйте ограждения и защитные устройства на повреждения и правильность установки. Перед использованием выполняйте необходимые работы по техобслуживанию или ремонту.

Если триммер несмотря на тщательные методы изготовления и испытания выйдет из строя, то ремонт следует поручить авторизованному сервисному центру Bosch для электроинструментов.

Во всех запросах и заказах запчастей, пожалуйста, обязательно указывайте десятизначный номер для заказа, указанный на фирменной табличке аппарата.

Обслуживание ножа

! До начала работ по техобслуживанию и уходу за электроинструментом вынуть аккумулятор.

Для снятия изношенного ножа **22** отжать нож внутрь до схода со штифта **21**.

Очистить штифт **21** острым ножом от остатков пласты и загрязнений.

Новый нож **22** насадить на штифт **21**, выжать вниз и вытянуть до фиксирования наружу.

Указание: Применяйте запасные режущие ножи только от фирмы Bosch. Эта специальная разработка обладает улучшенными свойствами резки. Режущие ножи других производителей имеют худшую производительность.

После стрижки и хранения

! Выключить электроинструмент и вынуть аккумулятор. Убедитесь в том, что перед постановкой на хранение аккумулятор вынут.

Тщательно очистите триммер снаружи тряпкой и мягкой щеткой. Не применяйте воду, растворители или полирующие средства. Удалите все скопления травы и загрязнений, особенно с вентиляционных прорезей **7**.

Положите инструмент на боковую сторону и очистите защитный колпак **10** изнутри. Спрессованные скопления травы удалите деревянной или пластиковой лопаточкой.

Аккумулятор следует хранить при температуре в пределах от 0 °C до 45 °C.

Поиски неисправностей

В следующей таблице приведены признаки и возможности устранения неисправностей на случай неисправной работы Вашего аппарата. Если Вы не сможете с этой помощью локализовать и устранить проблему, то обратитесь в Вашу сервисную мастерскую.

Внимание: До начала поиска неисправностей выключить электроинструмент и вынуть аккумулятор.

Признаки	Возможная причина	Устранение
Защитный колпак невозможно поставить над режущей тарелкой	Неправильная сборка	Снять режущую тарелку и заново установить защитный колпак, см. «Сборка»
Триммер не работает	Разряжен аккумулятор	Зарядить аккумулятор, см. также указания по зарядке
Триммер работает с перебойми	Неисправен внутренний электромонтаж инструмента Неисправность выключателя	Обратиться к сервисной службе Обратиться к сервисной службе
Сильная вибрация/шум	Машина неисправна Поломан нож	Обратиться к сервисной службе Заменить нож
Низкая продолжительность кошения на заряд аккумулятора	Аккумулятор продолжительное время не использовался или использовался только кратковременно Высокая трава Аккумулятор выработал свой срок службы	Полностью зарядить аккумулятор, см. также указания по зарядке Стригите ступенчато Заменить аккумулятор
Нож не двигается	Разряжен аккумулятор Машина неисправна	Зарядить аккумулятор, см. также указания по зарядке Обратиться к сервисной службе
Инструмент не стрижет	Поломан нож Аккумулятор заряжен не полностью Трава намоталась вокруг режущей тарелки	Заменить нож Зарядить аккумулятор, см. также указания по зарядке Удалить траву
Аккумулятор не заряжается	Температура аккумулятора за пределами допустимого диапазона температур Контакты аккумулятора загрязнены Аккумулятор неисправен - разрыв токопровода внутри аккумулятора (ячейки)	С помощью охлаждения или нагревания аккумулятора достичь температуры допустимого диапазона (0 °C до 45 °C). Как только температура аккумулятора будет в допустимом диапазоне зарядное устройство автоматически переключается на быструю зарядку Очистить контакты (вставив и вынув для этого аккумулятор несколько раз в зарядную ячейку), при надобности заменить аккумулятор Заменить аккумулятор
СИД 14 загорается после подключения вилки к штепсельной розетке и установки аккумулятора в зарядную ячейку 16	Штепсельная вилка зарядного устройства не вставлена в розетку или неправильно вставлена Неисправность штепсельной розетки, кабеля или зарядного устройства	Правильно вставить вилку в штепсельную розетку Проверить напряжение сети и при надобности проверить зарядное устройство в авторизированной сервисной мастерской электроинструментов фирмы

Утилизация

Отслуживший свой срок электроинструмент, принадлежности и упаковку следует сдать на экологически чистую рециркуляцию отходов.

Только для стран членов ЕС:



Не выбрасывайте электроинструменты в бытовые отходы!
Согласно Директиве 2002/96/ЕС о старых электрических и электронных инструментах и

приборах и о ее претворении в национальное право отслужившие свой срок электроинструменты должны собираться отдельно и быть переданы на экологически чистую утилизацию.

Сервисное обслуживание и консультация покупателей

Сервисный отдел ответит на все Ваши вопросы по ремонту и обслуживанию Вашего продукта и также по запчастям. Монтажные чертежи и информацию по запчастям Вы найдете также по адресу:

www.bosch-pt.ru

Коллектив консультантов Bosch охотно поможет Вам в вопросах покупки, применения и настройки продуктов и принадлежностей.

Россия

ООО «Роберт Бош»
Сервисный центр по обслуживанию электроинструмента
ул. Академика Королева 13, строение 5
129515, Москва

Тел.: +7 (495) 9 35 88 06

Факс: +7 (495) 9 35 88 07

E-Mail: rbru_pt_asa_mk@ru.bosch.com

ООО «Роберт Бош»
Сервисный центр по обслуживанию электроинструмента
ул. Швецова, 41
198095, Санкт-Петербург

Тел.: +7 (812) 4 49 97 11

Факс: +7 (812) 4 49 97 11

E-Mail: rbru_pt_asa_spb@ru.bosch.com

ООО «Роберт Бош»
Сервисный центр по обслуживанию электроинструмента
Горский микрорайон, 53
630032, Новосибирск

Тел.: +7 (383) 3 59 94 40

Факс: +7 (383) 3 59 94 65

E-Mail: rbru_pt_asa_nob@ru.bosch.com

ООО «Роберт Бош»
Сервисный центр по обслуживанию электроинструмента
Ул. Фронтových бригад, 14
620017, Екатеринбург

Тел.: +7 (343) 3 65 86 74

Тел.: +7 (343) 3 78 77 56

Факс: +7 (343) 3 78 79 28

Беларусь

ИП «Роберт Бош» ООО
220035, г. Минск
ул. Тимирязева, 65А-020

Тел.: +375 (17) 2 54 78 71

Тел.: +375 (17) 2 54 79 15

Тел.: +375 (17) 2 54 79 16

Факс: +375 (17) 2 54 78 75

E-Mail: bsc@by.bosch.com

Заявление о конформности

Измерения выполнены согласно 2000/14/ЕС (на высоте в 1,60 м и на расстоянии в 1 м) и стандарту EN ISO 5349.

A-взвешенный уровень шума инструмента составляет, типично: уровень звукового давления 72 дБ(A); гарантируемый уровень звуковой мощности не более 93 дБ(A).
Недостоверность K = 3 дБ.

Вибрация, действующая на руку-предплечье, типично менее 2,5 м/с².

Мы заявляем с полной ответственностью, что описанный в разделе «Технические данные» продукт полностью соответствует следующим нормам и нормативным документам: EN 60335 (аккумуляторный прибор) и EN 60335 (зарядное устройство аккумулятора) в соответствии с положениями 2006/95/EC, 2004/108/EC, 98/37/EC (до 28.12.2009), 2006/42/EC (начиная с 29.12.2009), 2000/14/EC.

2000/14/EC: Измеренный уровень звуковой мощности 88 дБ (А).

Процедура оценки соответствия согласно приложения VI.

Названные организации: SRL, Sudbury, England

Названные испытательные организации
идентификационный номер: 1088

Техническая документация хранится у: Bosch
Lawn and Garden Ltd., PT-LG/EAE, Stowmarket,
Suffolk IP14 1EY, England

CE 08

Leinfelden, 01.01.2008

Dr. Egbert Schneider
Senior Vice President
Engineering

Dr. Eckerhard Strötgen
Head of Product
Certification

Dr. Egbert Schneider *Dr. Eckerhard Strötgen*

Robert Bosch GmbH, Power Tools Division

Оставляем за собой право на изменения



ME77



Вказівки з техніки безпеки

Увага! Уважно прочитайте нижчеподані вказівки. Ознайомтеся з органами управління і правильним користуванням тримером з акумуляторною батареєю. Добре зберігайте інструкцію з експлуатації для подальшого користування нею.

Пояснення щодо символів на тримері з акумуляторною батареєю



Загальна вказівка на небезпеку.



Прочитайте інструкцію з техніки безпеки.



Вдягайте захисні окуляри.

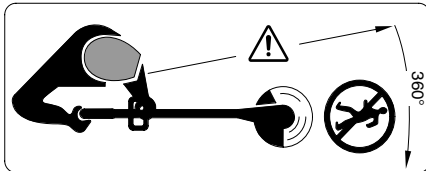

Слідкуйте за тим, щоб чужорідні тіла, що відлітають, не поранили людей поблизу.

Люди повинні знаходитися лише на безпечній відстані від машини.

Перш ніж прочищати, налаштовувати прилад або на короткий час залишити його без нагляду, вийміть акумуляторну батарею.



Не підрізайте траву під дощем і не залишайте тример з акумуляторною батареєю в дощ надворі.

■ Ніколи не працюйте з тримером з акумуляторною батареєю, якщо пошкоджені або зняті кришки або захисні пристрої.



Не користуйтеся зарядним пристроєм, якщо він пошкоджений.

■ Перед роботою, а також після електричного удару перевірте прилад на предмет зношення і за необхідністю відремонтуйте.

■ Не працюйте з тримером з акумуляторною батареєю босоніж або у відкритих сандалях, завжди майте на собі міцне взуття і довгі штани.

■ Ні в якому разі не дозволяйте користуватися тримером з акумуляторною батареєю дітям і особам, що не знайомі з цими інструкціями. Національні приписи можуть обмежувати допустимий вік користувача. Якщо Ви саме не працюєте з тримером, зберігайте його в недоступному для дітей місці.

■ Цим приладом не дозволяється користуватися особам (включаючи дітей) з фізичними розладами, порушеннями зору,

слуху або психічними розладами, або особам без досвіду та знань – це дозволяється робити лише у тому випадку, якщо за ними спостерігає особа, що відповідає за їхню безпеку, або вони пройшли інструктаж з поводження з приладом.

Наглядайте за дітьми і переконайтеся, що вони не грають з.

■ Ніколи не підрізайте траву, коли поблизу знаходяться люди, зокрема діти, або домашні тварини.

■ За нещасні випадки, тілесні ушкодження інших людей і пошкодження чужого майна відповідає користувач.

■ Перш ніж торкатися до ножа, зачекайте, поки він не зупиниться. Після вимкнення мотора ніж ще продовжує обертатися і може призвести до поранень.

■ Підрізайте траву лише при денному світлі або при доброму штучному освітленні.

■ За можливістю не користуйтеся тримером з акумуляторною батареєю на мокрій траві.

■ Перед перенесенням тримера з акумуляторною батареєю з/до місця роботи вимикайте його.

■ Перед увімкненням приймайте руки й ноги від ножа, що обертається.

■ Не підсовуйте руки і ноги під ніж, що обертається.

■ Ні в якому разі не використовуйте в цьому тримері металеві ножі.

■ Регулярно перевіряйте тример з акумуляторною батареєю і здійснійте його техобслуговування.

■ Віддавайте тример з акумуляторною батареєю на ремонт лише в авторизовані сервісні майстерні.

■ Постійно слідкуйте за тим, щоб у вентиляційних щілинах не було трави.

■ **Вимкнення та виймання акумуляторного блока:**

– завжди перед тим, як залишити прилад без нагляду

– перед тим, як міняти ніж

– перед очищенням або роботами з обслуговування тримера з акумуляторною батареєю.

■ Зберігайте прилад в безпечному, сухому і недоступному для дітей місці. Не ставте інші предмети на прилад.

■ З міркувань техніки безпеки міняйте зношені або пошкоджені деталі.

■ Слідкуйте за тим, щоб нові деталі були від Bosch.

■ **Перед тим, як вставляти акумуляторну батарею, переконайтеся, що прилад вимкнено.** Вставлення акумуляторної батареї у ввімкнутий прилад може призводити до нещасних випадків.

- **Заряджайте акумуляторні батареї лише в заряджувальних пристроях, рекомендованих виготовлювачем.**
Використання заряджувального пристрою для акумуляторних батарей, для яких він не передбачений, може призводити до пожежі.
- **Використовуйте в приладах лише передбачені акумуляторні батареї.**
Використання інших акумуляторних батарей може призводити до травм і небезпеки пожежі.
- **Зберігайте акумуляторну батарею, що саме не застосовується, віддалік від канцелярських скріпок, монет, гвинтів та інших невеликих металевих предметів, що можуть спричинити перемкнення контактів.** Коротке замикання між контактами акумуляторної батареї може призводити до опіку або пожежі.

- **При неправильному використанні з акумуляторної батареї може витекти рідина. Уникайте контакту з нею. При випадковому контакті промийте відповідне місце водою. Якщо рідина потрапила в очі, додатково зверніться до лікаря.** Витекла рідина з акумуляторної батареї може викликати подразнення шкіри або хімічні опіки.

Технічних даних

Тример з акумуляторною батареєю	ART 23 ACCUTRIM/ ART 2300 ACCUTRIM	ART 26 ACCUTRIM/ ART 2600 ACCUTRIM
Номер для замовлення	3 600 H78 E..	3 600 H78 F..
Кількість обертів холостого ходу [хв. ⁻¹]	9 500	9 500
Регульована рукоятка	●	●
Регулювання кута головки тримера / настроювання для зрізування попід краями	●	●
Діаметр кругового захвату [см]	23	26
Вага (без спеціального приладдя) [кг]	2,9	2,9
Серійний номер	Див. серійний номер 17 (заводська табличка) на машині.	
Акумуляторна батарея	NiCd	NiCd
Номер для замовлення	2 607 335 535	2 607 335 535
Номінальна напруга [В]	18	18
Ємність [А·год]	1,5	1,5
Тривалість заряджання (акумуляторна батарея розрядилася) [хв]	85–120	85–120
Зарядний пристрій	AL 60 DV 2411	AL 60 DV 2411
Номер для замовлення	2 607 224 ...	2 607 224 ...
Зарядний струм		
– Швидке заряджання [А]	1,2	1,2
– Компенсаційне заряджання [mA]	60	60
Допустимий температурний діапазон заряджання [°C]	0–45	0–45

Призначення приладу

Прилад призначений для зрізування трави і бур'яну під кущами, а також на косограх і попід краями, куди не достає газонокосарка.

Машини призначена для експлуатації при зовнішній температурі від 0 °C до 40 °C.

Вступ

Ця інструкція містить вказівки щодо правильного монтажу і безпечної експлуатації Вашого приладу. Важливо, щоб Ви уважно прочитали ці вказівки.

Обсяг поставки

Обережно вийміть тример з акумуляторною батареєю з упаковки і перевірте повну наявність усіх нижчезазначених деталей:

- Тример
- Захисна кришка
- Регульована рукоятка (монтована)
- Коліщатка (тільки вг ART 26/2600 ACCUTRIM)
- Захисний бугель для дерев (тільки вг ART 26/2600 ACCUTRIM)
- Дисковий ніж
- Ножі
- Зарядний пристрій
- Інструкція з експлуатації

Якщо чогось не вистачає або щось пошкоджене, будь ласка, зверніться в магазин.

Елементи машини

- 1 Вимикач
- 2 Рукоятка
- 3 Гвинт на рукоятці
- 4 Регульована рукоятка
- 5 Затискна втулка
- 6 Труба
- 7 Вентиляційні щілини
- 8 Головка тримера
- 9 Захисний бугель для дерев (тільки вг ART 26/2600 ACCUTRIM)
- 10 Захисна кришка
- 11 Коліщатка (тільки вг ART 26/2600 ACCUTRIM)
- 12 Ножна педаль для регулювання кута головки тримера
- 13 Акумуляторна батарея
- 14 Світлодіодний індикатор
- 15 Зарядний пристрій
- 16 Секція для акумуляторної батареї
- 17 Серійний номер

Зображене чи описане приладдя частково не належить до комплекту постачання.



Для вашої безпеки

Увага! Перед тим, як проводити роботи з настроювання або очищення, вимкніть прилад та вийміть акумуляторну батарею.

Після вимкнення тримера з акумуляторною батареєю ніж ще декілька секунд обертається.

Обережно – не торкайтеся до ножа, що обертається.

Заряджання

Процес заряджання починається, коли мережний штепсель буде встромлений в розетку і акумуляторна батарея **13** буде встромлена у зарядне гніздо **16**.

Завдяки інтелегентності процедури заряджання ступінь зарядженості акумуляторної батареї розпізнається автоматично та заряджання здійснюється в залежності від температури та напруги акумулятора.

Це зберігає акумуляторну батарею, і – при її збереженні у зарядному пристрої – вона завжди буде повністю заряджена.

Про стан заряджання сигналізує світлодіодний індикатор **14**:

Швидке заряджання

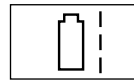

При швидкому заряджанні світлодіодний індикатор **14** мигає.

Акумуляторна батарея заряджена повністю, якщо світлодіодний індикатор **14** перестав мигати і почав світитися. Після цього акумуляторну батарею можна вийняти і одразу ж використовувати.

Не рекомендується виймати акумуляторну батарею, поки вона не буде заряджена повністю.

 Швидке заряджання можливе лише у тому випадку, якщо температура акумуляторної батареї становить від 0 °C до 45 °C.

Компенсаційне заряджання



Про компенсаційне заряджання свідчить **постійне свічення** світлодіодного індикатора **14**.

При повністю зарядженому акумуляторі зарядний пристрій одразу ж переключається на компенсаційне заряджання. Це компенсує природне саморозрядження акумуляторної батареї.

Інструкції з використання

При постійних циклах заряджання або таких, що безперервно повторюються один за одним декілька разів, зарядний пристрій може нагрітися. Однак це не є небезпечним і не вказує на технічну несправність приладу.

Нова акумуляторна батарея **13** або така, що не використовувалася протягом тривалого часу, потребує для досягнення повної ємності прибл. 5 циклів заряджання-розряджання. Залишайте акумуляторну батарею **13** у зарядному гнізді **16** до значного її нагрівання.

Значно скорочена тривалість експлуатації після заряджання свідчить про те, що акумулятори вичерпали себе і їх треба поміняти.

Монтаж



Вставляйте акумуляторну батарею лише тоді, коли тример з акумуляторною батареєю повністю зібраний.

Збирати тример з акумуляторною батареєю треба в такому порядку:

A Монтаж захисної кришки

Надіньте захисну кришку **10** на головку тримера **8**.

1 Заведіть захисну кришку в зачеплення на головці тримера і посуňte її назад.

2 Притисніть захисну кришку донизу («кляц»).

Монтаж коліщаток (тільки вг ART 26/2600 ACCUTRIM)

E1 Надіньте коліщатка **11** на трубу **6**.

E2 Монтуйте гвинт **19** та гайку-баранчик **18**.

Вказівка: Положення коліщаток можна змінювати, для чого треба відпустити гайку-баранчик **18** та пересунути коліщатка в необхідне положення.

E3 Коліщатка можна пересувати угору та вниз уздовж труби **6** в залежності від необхідної висоти скошування трави.

Встановіть дисковий ніж/ніж

C Надіньте дисковий ніж **20** на приводний вал, натиснувши на нього (кляц).

D Надіньте ніж **22** на штифт **21**, притисніть його вниз та відтягніть, щоб він зайшов у зачеплення.

Настроювання

E Використання регульованої рукоятки

Регульовану рукоятку **4** можна встановлювати у різні положення:

1 Щоб змінити положення, відпустіть гвинт-баранчик на рукоятці **3** та перемістіть регульовану рукоятку **4**.

2 Затягніть гвинт-баранчик на рукоятці **3**, щоб зафіксувати регульовану рукоятку **4** у встановленому положенні.

F Регулювання довжини тримера

1 Поверніть затискну втулку **5** на 90°.

2 Для подовження витягніть трубу, для скорочення встроміть трубу глибше. Знов затягніть затискну втулку **5**.

G Регулювання кута головки тримера:

Щоб змінити кут скошування трави, притисніть ножну педаль **12** та нахиліть трубу **6** в необхідне положення.

Відпустіть ножну педаль **12**.

Настроювання для зрізування трави попід краями

H Пересуньте коліщатка (якщо вони монтовані):

1 Відпустіть гайку-баранчик **18**.

2 Поверніть коліщатк **11** на 90°, як показано.

3 Затягніть гайку-баранчик **18**.

I Регулювання кута головки тримера:

1 Притисніть ножну педаль **12**.

2 Перемістіть трубу **6** у найнижче положення. Знов відпустіть ножну педаль **12**.

J Пересуньте головку тримера:

1 Відпустіть затискну втулку **5**.

2 Поверніть трубу **6** на 90°, щоб настроїти головку тримера **8** для скошування трави / зрізування трави попід краями, як показано. Знов затягніть затискну втулку **5**.

Підрізування трави попід краями



Прибирайте каміння, дрючки і інші предмети з місць, де Ви збираєтесь підрізати траву.

Після вимкнення тримера з акумуляторною батареєю ніж ще декілька секунд обертається. Перш ніж знову вмикати прилад, зачекайте, поки мотор/ніж не зупиниться. Не вмикайте занадто швидко після вимикання.

Вмикання і вимикання

Притисніть вимикач **1** і тримайте його. Щоб вимкнути прилад, відпустіть вимикач **1**.

K Підрізування трави

Водіть тримером з акумуляторною батареєю ліворуч і праворуч, тримаючи його на достатній відстані від себе.

Тример з акумуляторною батареєю в стані ефективно зрізати траву висотою до 15 см. Більш високу траву треба підрізати поступово.

Перед скошуванням високої трави зніміть коліщатка (лише в ART 26/2600 ACCUTRIM).

L Підрізування трави попід краями

Ведіть тример з акумуляторною батареєю уздовж краю газону. Щоб уникнути швидкого зносу ліски, уникайте контакту з твердими поверхнями та стінами.

М Для кращого ведення використовуйте захисний бугель для дерев **9** в якості допоміжного напрямного засобу (лише в ART 26/2600 ACCUTRIM – для ART 23/2300 ACCUTRIM існує як приладдя).

Н Підрізання трави навкруги дерев і кущів
Підрізати траву навкруги дерев і кущів треба обережно, щоб не зачепитися за них ліскою.

Рослини можуть загинути від пошкодження кори.

М Для кращого ведення використовуйте регульовану рукоятку та захисний бугель для дерев **9** (лише в ART 26/2600 ACCUTRIM – для ART 23/2300 ACCUTRIM існує як приладдя).

Експлуатаційний резерв акумуляторної батареї

Експлуатаційний резерв акумуляторної батареї залежить від умов роботи:

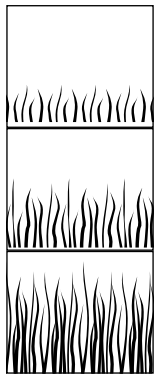

Легкі умови:
до 800 метрів

Середні умови:
до 350 метрів

Важкі умови:
до 60 метрів

Технічне обслуговування



Перед будь-якими роботами на пристрої виймайте акумуляторну батарею.

Вказівка: Регулярно виконуйте нижчезазначені роботи з технічного обслуговування, щоб забезпечити довгу і надійну експлуатацію приладу.

Регулярно перевіряйте прилад на предмет явних недоліків, як напр., послаблення кріплення і спрацювання або пошкодження деталей.

Перевіряйте, чи не пошкоджені кришки і захисні пристрої і чи правильно вони сидять. Перед початком експлуатації здійсніть необхідні роботи з обслуговування або ремонту.

Якщо незважаючи на ретельну процедуру виготовлення і випробування тример все-таки вийде з ладу, ремонт має виконувати лише майстерня, авторизована для електрорієнтівів Bosch.

У всіх рекламаціях та замовленнях запасних частин вказуйте, будь ласка, 10-значний номер для замовлення, що стоїть на приладі.

Технічне обслуговування ножа



Перед будь-якими роботами на пристрої виймайте акумуляторну батарею.

Щоб зняти спрацьований ніж **22**, притисніть його всередину, щоб він вискочив із штифта **21**.

За допомогою гострого ножа зчистіть всі залишки пластмаси/бруд з штифта **21**.

Щоб встановити новий ніж **22**, надіньте ніж **22** на штифт **21**, притисніть та відтягніть, щоб він зайшов у зачеплення.

Вказівка: Використовуйте лише запасні ножі Bosch. Це спеціальна розробка, що має кращі властивості з точки зору різання і розмотування. Інші ножі призводять до гіршої продуктивності роботи.

Після підрізання трави/зберігання



Вимкніть прилад і вийміть акумуляторну батарею. Перед зберіганням переконайтеся, що акумуляторна батарея вийнята.

Грунтовно прочищайте тример зовні м'якою щіточкою і ганчіркою. Не використовуйте воду, розчинники та полірувальні речовини. Видаляйте усі скопління трави і бруду, особливо в зоні вентиляційних отворів **7**.

Покладіть прилад набік і прочистіть зсередини захисну кришку **10**. Зрізану траву, що понабивалася, вийміть шматком деревини або пластмаси.

Акумуляторну батарею слід зберігати при температурі від 0 до 45 °С.

Пошук несправностей

В нижчеподаній таблиці описані симптоми несправностей і даються поради, що робити, якщо Ваш прилад перестане працювати належним чином. Якщо це не допоможе Вам знайти і усунути проблему, будь ласка, звертайтеся в сервісну майстерню.

Увага: Перед пошуком несправностей вимкніть прилад і вийміть акумуляторну батарею.

Симптоми	Можлива причина	Що робити
Захисна кришка не насувається на дисковий ніж	Неправильний монтаж	Зніміть дисковий ніж та знов встановіть захисну кришку, див. також «Монтаж»
Тример не працює	Акумуляторна батарея розрядилася	Зарядіть акумуляторну батарею, див. також вказівки щодо заряджання
Тример працює з перебоями	Пошкоджена внутрішня проводка машини Несправний вимикач	Зверніться в сервісну майстерню Зверніться в сервісну майстерню
Сильна вібрація/шум	Прилад несправний Ніж зламався	Зверніться в сервісну майстерню Замініть ніж
Занадто низька тривалість скошування із зарядженим акумулятором	Акумуляторна батарея давно не використовувалася або використовувалася лише коротко Трава занадто висока Акумулятор вичерпав себе	Повністю зарядіть акумуляторну батарею, див. також вказівки щодо заряджання Зрізайте траву шарами Замініть акумуляторну батарею
Ніж не обертається	Акумуляторна батарея розрядилася Прилад несправний	Зарядіть акумуляторну батарею, див. також вказівки щодо заряджання Зверніться в сервісну майстерню
Прилад не ріже	Ніж зламався Акумуляторна батарея не повністю заряджена Трава заплуталася у дисковому ножі	Замініть ніж Зарядіть акумуляторну батарею, див. також вказівки щодо заряджання Зніміть траву
Заряджання не здійснюється	Температура акумуляторної батареї вийшла за межі припустимого діапазону температур Контакти акумуляторної батареї забруднилися Акумуляторна батарея несправна, оскільки є розмикання проводів усередині акумулятора (окремі елементи)	Охолодженням або нагріванням доведіть температуру акумуляторної батареї до допустимого діапазону (від 0 °C до 45 °C). Як тільки температура акумуляторної батареї знов буде у межах припустимого діапазону заряджання, зарядний пристрій автоматично переключиться на швидке заряджання Прочистіть контакти (наприклад, декілька разів встромивши та вийнявши акумулятор), при необхідності замініть акумуляторну батарею Замініть акумуляторну батарею
Після встромлення штепселя в розетку і вставлення акумуляторної батареї в зарядний відсік 16 світлодіодний індикатор 14 не загоряється	Не встромлений (або погано встромлений) штепсель зарядного пристрою Несправна розетка, кабель або зарядний пристрій	(Добре) встроміть штепсель у розетку Перевірте напругу в мережі та за необхідністю перевірте зарядний пристрій в сервісній майстерні

Видалення

Електроприлади, приладдя і упаковку треба здавати на екологічно чисту повторну переробку.

Лише для країн ЄС:



Не викидайте електроприлад в побутове сміття!
Відповідно до європейської директиви 2002/96/EG про відпрацьовані електро- і електронні прилади і її

перетворення в національному законодавстві електроприлади, що вийшли з вживання, повинні здаватися окремо і утилізуватися екологічно чистим способом.

Сервісна майстерня і обслуговування клієнтів

В сервісній майстерні Ви отримаєте відповідь на Ваші запитання стосовно ремонту і технічного обслуговування Вашого продукту. Малюнки в деталях і інформацію щодо запчастин можна знайти за адресою:

www.bosch-pt.com

Консультанти Bosch з радістю допоможуть Вам при запитаннях стосовно купівлі, застосування і налагодження продуктів і приладдя до них.

Україна

Бош Сервіс Центр Електроінструментів
вул. Крайня, 1, 02660, Київ-60

Тел.: +38 (044) 5 12 03 75

Тел.: +38 (044) 5 12 04 46

Тел.: +38 (044) 5 12 05 91

Факс: +38 (044) 5 12 04 46

E-Mail: service@bosch.com.ua

Адреса Регіональних гарантійних сервісних майстерень зазначена в Національному гарантійному талоні.

Заява про відповідність

Результати вимірювання отримані відповідно до 2000/14/EG (висота 1,60 м, відстань 1 м) і EN ISO 5349.

Оцінений як А рівень звукового тиску від приладу, як правило, становить: звукове навантаження 72 дБ (А); гарантована звукова потужність нижча за 93 дБ (А). Похибка вимірювання $K = 3$ дБ.

Прискорення, що діє на руку, звичайно менше за $2,5 \text{ м/с}^2$.

Ми заявляємо під нашу виключну відповідальність, що описаний в «Технічних даних» продукт відповідає таким нормам або нормативним документам: EN 60335 (акумуляторний прилад) і EN 60335 (зарядний прилад для акумуляторів) у відповідності до положень директив 2006/95/EG, 2004/108/EG, 98/37/EG (до 28.12.2009 р.), 2006/42/EG (після 29.12.2009 р.), 2000/14/EG.

2000/14/EG: Вимірjana звукова потужність 88 дБ (А).

Процедура оцінки відповідності згідно з додатком VI.

Призначений центр: SRL, Sudbury, England

Ідентифікаційний номер призначеного іспитового центру: 1088

Технічна документація: Bosch Lawn and Garden Ltd., PT-LG/EAE, Stowmarket, Suffolk IP14 1EY, England

CE 08

Leinfelden, 01.01.2008

Dr. Egbert Schneider
Senior Vice President
Engineering

Dr. Eckerhard Strötgen
Head of Product
Certification

Robert Bosch GmbH, Power Tools Division

Можливі зміни



Instrucțiuni privind siguranța

Atenție! Citiți atent următoarele indicații. Familiarizați-vă cu elementele de operare și utilizarea corespunzătoare a mașinii de tuns iarba cu acumulator. Păstrați în condiții de siguranță instrucțiunile de folosire în vederea unei utilizări ulterioare.

Explicarea simbolurilor de pe mașina de tuns iarba cu acumulator



Indicație generală de avertizare a pericolozității.



Citiți în întregime instrucțiunile de folosire.



Purtați ochelari de protecție.

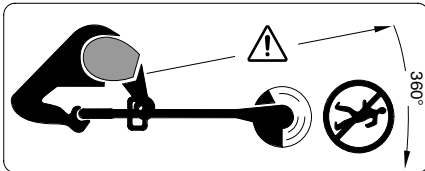

Aveți grijă ca persoanele aflate în preajmă să nu fie rănite de corpurile străine aruncate de mașină.

Țineți la o distanță sigură de mașină persoanele aflate în preajmă.

Înainte de a curăța mașina, de a o regla sau de a o lăsa nesupravegheată pentru o perioadă scurtă de timp, îndepărtați acumulatorul din aceasta.



Nu tundeți iarba pe timp de ploaie sau nu lăsați afară mașina de tuns iarba cu acumulator atunci când plouă.

- Nu folosiți niciodată mașina de tuns iarba cu acumulator cu capacele de acoperire sau dispozitivele de protecție deteriorate, sau dacă acestea au fost demontate.



Nu folosiți încărcătorul dacă este deteriorat.

- Înainte de folosire și după o lovitură, controlați dacă mașina nu este uzată sau deteriorată, iar dacă este cazul, reparați-o.
- Nu folosiți mașina de tuns iarba cu acumulator desculți sau dacă sunteți încălțați cu sandale deschise, ci purtați întotdeauna încălțăminte rezistentă și pantaloni lungi.
- Nu permiteți niciodată copiilor sau persoanelor nefamiliarizate cu prezentele instrucțiuni, să folosească mașina de tuns iarba cu acumulator. Este posibil ca reglementările naționale să limiteze vârsta utilizatorului. Depozitați mașina de tuns iarba la loc inaccesibil copiilor, atunci când nu o utilizați.

- Nu este permisă folosirea acestui aparat de persoane (inclusiv copii) cu handicap fizic, dizabilități de vedere, de auz sau cu deficit intelectual sau care sunt lipsite de experiența și cunoștințele necesare, în măsura în care nu sunt supravegheate sau familiarizate cu utilizarea aparatului de către persoana responsabilă de siguranța lor. Supravegheați copiii și asigurați-vă că aceștia nu se joacă cu aparatul.

- Nu tundeți niciodată iarba în timp ce în imediata apropiere se află persoane, în special copii sau animale de casă.

- Operatorul sau utilizatorul este răspunzător pentru accidente sau pagube provocate altor oameni sau bunurilor acestora.

- Înainte de a atinge cuțitul care se rotește, așteptați ca acesta să se oprească complet. Cuțitul se mai rotește încă după oprirea motorului, putând provoca răni.

- Nu tundeți iarba decât la lumina zilei sau la lumină artificială bună.

- Pe cât posibil nu folosiți mașina de tuns iarba cu acumulator la tăierea ierbiu ude.

- Opriți mașina de tuns iarba cu acumulator în timpul transportului de la/către lotul de lucru.

- Înainte de pornire, feriți mâinile și picioarele de cuțitul care se rotește.

- Nu țineți mâinile și picioarele în apropierea cuțitului care se rotește.

- Nu folosiți niciodată cuțit de tăiere de metal la această mașină de tuns iarba.

- Verificați și întrețineți regulat mașina de tuns iarba cu acumulator.

- Nu dați la reparat mașina de tuns iarba cu acumulator decât la un atelier service autorizat.

- Asigurați-vă întotdeauna că fantele de aerisire nu sunt acoperite de resturi de iarbă.

■ **Opriți mașina și extrageți acumulatorul:**

- întotdeauna atunci când lăsați mașina nesupravegheată
- înainte de a schimba cuțitul
- înainte de curățare sau dacă se lucrează la mașina de tuns iarba cu acumulator.
- Depozitați mașina la loc sigur, uscat, inaccesibil copiilor. Nu așezați alte obiecte pe mașină.
- Din considerente legate de siguranța și protecția muncii, schimbați piesele uzate sau deteriorate.
- Asigurați-vă că piesele ce urmează a fi folosite pentru înlocuire sunt de fabricație Bosch.

■ **Înainte de a introduce acumulatorul, asigurați-vă că mașina este oprită.**

Introducerea acumulatorului într-o mașină deja pornită poate duce la accidente.

■ **Încărcați acumulatorii numai în încărcătoarele recomandate de producător.** Dacă un încărcător destinat unui anumit tip de acumulator este folosit la încărcarea altor tipuri de acumulator decât cele prevăzute pentru el, există pericol de incendiu.

■ **Pentru alimentarea mașinilor, folosiți numai acumulatorii prevăuți pentru acestea.** Utilizarea altor acumulatori poate duce la răniri și pericol de incendiu.

■ **Țineți acumulatorul nefolosit departe de agrafe de birou, monezi, chei, cuie, șuruburi sau alte obiecte metalice mici care ar putea duce la șuntarea contactelor sau la izbucnirea de incendii.** Un scurtcircuit între contactele acumulatorului poate provoca arsuri sau incendii.

■ **În caz de utilizare greșită, din acumulator se poate scurge lichid. Evitați contactul cu acesta. În caz de contact accidental, clătiți cu apă. Dacă lichidul vă intră în ochi, consultați în plus și un medic.** Lichidul scurs din acumulator poate duce la iritații sau arsuri ale pielii.

Date tehnice

Mașină de tuns iarba cu acumulator	ART 23 ACCUTRIM/ ART 2300 ACCUTRIM	ART 26 ACCUTRIM/ ART 2600 ACCUTRIM
Număr de comandă	3 600 H78 E..	3 600 H78 F..
Turație la mersul în golrot [rot./min]	9 500	9 500
Mâner reglabil	●	●
Reglaj unghi cap de tăiere/reglaj pentru tăierea marginilor de gazon	●	●
Diametru cerc de tăiere [cm]	23	26
Greutate (fără accesorii speciale) [kg]	2,9	2,9
Număr de serie	Vezi numărul de serie 17 (plăcuța indicatoare a tipului) de pe mașină.	
Acumulator	NiCd	NiCd
Număr de comandă	2 607 335 535	2 607 335 535
Tensiune nominală [V]	18	18
Capacitate [Ah]	1,5	1,5
Timp de încărcare (acumulator descărcat) [min]	85 – 120	85 – 120
Încărcător	AL 60 DV 2411	AL 60 DV 2411
Număr de comandă	2 607 224 ...	2 607 224 ...
Curent de încărcare		
– Încărcare rapidă [A]	1,2	1,2
– Încărcare de întreținere [mA]	60	60
Domeniul admis al temperaturilor de încărcare [°C]	0 – 45	0 – 45

Utilizare conform destinației

Mașina este destinată tăierii ierbii și buruienilor de sub tufișuri precum și de pe taluzuri și margini, unde nu se poate ajunge cu motocositoarele de gazon.

Utilizarea conform destinației se raportează la o temperatură ambiantă între 0 °C și 40 °C.

Introducere

Prezentul manual cuprinde indicații privitoare la montajul corect și utilizarea în condiții de siguranță a mașinii dumneavoastră. Este important să citiți cu atenție aceste indicații.

Set de livrare

Scoateți cu grijă din ambalaj mașina de tuns iarba cu acumulator, verificați dacă următoarele piese sunt în set complet:

- Mașină de tuns iarba
- Apărătoare
- Mâner reglabil (montat)
- Roți (numai ART 26/2600 ACCUTRIM)
- Cadru de protecție (numai ART 26/2600 ACCUTRIM)
- Disc de tăiere
- Cuțite de tăiere
- Încărcător
- Instrucțiuni de folosire

Adresați-vă distribuitorului dv. în caz că lipsesc piese sau dacă există componente deteriorate.

Elementele mașinii

- 1 Întrerupător pornit/oprit
- 2 Mâner
- 3 Șurub mâner
- 4 Mâner reglabil
- 5 Manșon de prindere
- 6 Tijă
- 7 Fante de aerisire
- 8 Cap de tăiere
- 9 Cadru de protecție (numai ART 26/2600 ACCUTRIM)
- 10 Apărătoare
- 11 Roți (numai ART 26/2600 ACCUTRIM)
- 12 Pedală de reglare pentru unghiul capului de tăiere
- 13 Acumulator
- 14 LED indicator
- 15 Încărcător
- 16 Compartiment de încărcare acumulator
- 17 Număr serie

Accesoriile ilustrate sau descrise nu sunt cuprinse integral în setul de livrare.



Pentru siguranța dumneavoastră

Atenție! Opriti mașina și îndepărtați acumulatorul înaintea lucrărilor de reglare sau curățare.

După oprirea mașinii de tuns iarba cu acumulator, cuțitul de tăiere se mai rotește încă câteva secunde, din inerție

Fiți precauți – nu atingeți cuțitul de tăiere care se rotește.

Proces de încărcare

Procesul de încărcare începe imediat ce ștecherul de la rețea este introdus în priză iar acumulatorul **13** în compartimentul de încărcare **16**.

Grație procedurii de încărcare inteligentă, starea de încărcare a acumulatorului este sesizată automat iar acumulatorul se încarcă în funcție de temperatura și tensiunea sa.

Astfel, acumulatorul este menajat și, în caz de depozitare, rămâne încărcat întotdeauna la capacitatea nominală.

Supravegherea procesului de încărcare este semnalizată de LED-ul indicator **14**:

Încărcare rapidă

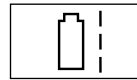

Încărcarea rapidă este semnalizată prin iluminatul **intermitent** al LED-ului indicator **14**.

Acumulator este încărcat la capacitatea nominală imediat ce LED-ul indicator **14** nu mai luminează intermitent ci continuu. Apoi acumulatorul poate fi scos din încărcător în vederea utilizării imediate.

Se recomandă să nu se scoată acumulatorul înainte de a fi încărcat complet.



Încărcarea rapidă este posibilă numai când temperatura acumulatorului este cuprinsă între 0 °C și 45 °C.

Încărcare de întreținere



Încărcarea de întreținere este semnalizată de iluminatul **continuu** al LED-ului indicator **14**.

Imediat ce acumulatorul s-a încărcat la capacitatea nominală, încărcătorul comută imediat pe încărcarea de întreținere. Aceasta compensează autodescărcarea naturală a acumulatorului.

Indicații de utilizare

În caz de încărcare continuă respectiv în cazul mai multor cicluri succesive de încărcare fără întrerupere, încărcătorul se poate încălzi. Acest fapt este nesemnificativ și nu indică existența unui defect tehnic al aparatului.



Un acumulator nou sau care nu a fost folosit un timp mai îndelungat **13** atinge capacitatea nominală numai după aprox. 5 cicluri de încărcare-descărcare. Lăsați acumulatorul **13** atât timp în compartimentul de încărcare **16**, până când se încălzește perceptibil.

Un timp de funcționare după încărcare considerabil mai redus, indică faptul că acumulatorii s-au uzat și trebuie înlocuiți.

Montare



Introduceți acumulatorul numai după ce mașina de tuns iarba este în întregime asamblată.

Asigurați-vă că mașina de tuns iarba cu acumulator se assemblează în următoarea ordine:

A Montarea apărătorii

Puneți apărătoarea **10** pe capul de tăiere **8**.

1 Prindeți apărătoarea pe capul de tăiere și împingeți-o spre spate.

2 Împingeți apărătoarea în jos, până când aceasta se înclichează sigur (clic).

Montarea roților

(numai ART 26/2600 ACCUTRIM)

E1 Puneți roțile **11** pe tija de ghidare **6**.

E2 Montați șurubul **19** și piulița-fluture **18**.

Indicație: Poziția roților poate fi modificată prin slăbirea piuliței **18** și deplasarea roților în poziția dorită.

E3 Roțile pot fi deplasate în sus și în jos de-a lungul tijei de ghidare **6** și reglate la înălțimea de tăiere necesară.

Montarea discului/cuțitului de tăiere

C Apăsăți și împingeți discul de tăiere **20** pe arborele de antrenare (clic).

D Puneți cuțitul **22** pe știftul **21**, împingeți-l în jos și trageți-l în exterior până se înclichează.

Reglare

E Utilizarea mânerului mobil

Mânerul mobil **4** poate fi adus în diferite poziții:

1 Pentru a schimba poziția, slăbiți șurubul mânerului **3** și reglați mânerul mobil **4**.

2 Strângeți șurubul mânerului **3** pentru a fixa mânerul mobil **4** în poziția astfel reglată.

F Reglarea lungimii mașinii de tuns iarba

1 Rotiți la 90° manșonul de prindere **5**.

2 Pentru extindere trageți afară tija de ghidare, pentru scurtare împingeți înăuntru tija de ghidare. Strângeți din nou bine manșonul de prindere **5**.

G Reglarea unghiului capului de tăiere:

Pentru modificarea unghiului de tăiere, apăsați pedala **12** și rotiți tija de ghidare **6**, aducând-o în poziția dorită.

Eliberați pedala **12**.

Reglaj pentru tăierea marginilor de gazon

H Reglarea roților (dacă sunt montate):

1 Slăbiți piulița-fluture **18**.

2 Rotiți la 90° roțile **11**, conform celor ilustrate.

3 Strângeți bine piulița-fluture **18**.

I Reglarea unghiului capului de tăiere:

1 Apăsăți pedala **12**.

2 Aduceți tija de ghidare **6** în poziția cea mai de jos. Eliberați din nou pedala **12**.

J Deplasarea capului de tăiere:

1 Slăbiți manșonul de prindere **5**.

2 Rotiți la 90° tija de ghidare **6** pentru a regla capul de tăiere **8**, conform celor ilustrate, în scopul tăierii ierbii/tăierii marginilor de gazon. Strângeți din nou bine manșonul de prindere **5**.

Tăierea și tunderea marginilor de gazon



Îndepărtați pietrele, bucățile de lemn și alte obiecte de pe suprafața care trebuie tăiată.

După oprirea mașinii de tuns iarba cu acumulator cuțitul de tăiere se mai rotește din inerție timp de câteva secunde. Așteptați ca motorul/cuțitul de tăiere să se oprească complet înainte de a reporni mașina. Nu opriți și reporniți imediat mașina.

Pornire și oprire

Apăsăți și mențineți apăsat întrerupătorul **1**. Pentru oprire, eliberați întrerupătorul **1**.

K Tăierea ierbii

Deplasați spre stânga și spre dreapta mașina de tuns iarba cu acumulator, ținând-o la o distanță suficient de mare față de corpul dumneavoastră.

Mașina de tuns iarba cu acumulator poate tăia eficient iarba până la o înălțime de 15 cm. Tăiați progresiv iarba cu firul mai înalt.

Demontați roțile înainte de a tăia iarba cu firul lung (numai ART 26/2600 ACCUTRIM).

L Tăierea marginilor de gazon

Conduceți mașina de tuns iarba cu acumulator de-a lungul marginilor de gazon. Pentru a preveni uzura rapidă a firului, evitați contactul acestuia cu suprafețele dure sau cu zidurile.

M Pentru a controla mai bine mașina folosiți cadrul de protecție **9** ca ajutor de ghidare (numai ART 26/2600 ACCUTRIM – disponibil ca accesoriu pentru ART 23/2300 ACCUTRIM).

N Tăierea în jurul copacilor și tufișurilor



Tăiați cu atenție iarba din jurul copacilor și tufișurilor, pentru ca acestea să nu intre în contact cu firul.

Plantele pot pieri în cazul în care le este deteriorată scoarța.

M Pentru a controla mai bine mașina folosiți mânerul reglabil și cadrul de protecție **9** (numai ART 26/2600 ACCUTRIM – disponibil ca accesoriu pentru ART 23/2300 ACCUTRIM).

Durata de utilizare a acumulatorului

Durata de utilizare a acumulatorului depinde de condițiile de lucru:

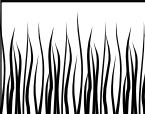
	Condiții de lucru ușoare: până la 800 m
	Condiții grele de lucru: până la 350 m
	Condiții grele de lucru: până la 60 m

Întreținere

! Înaintea oricăror lucrări asupra mașinii scoateți acumulatorul din aceasta.

Indicație: Pentru a beneficia de o folosință îndelungată și fiabilă, executați regulat următoarele lucrări de întreținere.

Controlați regulat mașina cu privire la defecțiunile vizibile, cum ar fi elemente de fixare slăbite și componente uzate sau deteriorate.

Verificați dacă, capacele și dispozitivele de protecție nu sunt deteriorate și dacă sunt montate corect.

Înainte de utilizare executați eventual lucrările necesare de întreținere și reparații.

Dacă, în ciuda procedurilor de fabricație și verificare riguroase, mașina are totuși o pană, încredințați-o spre reparare numai unui centru autorizat de asistență și service post-vânzări pentru scule electrice Bosch.

În cazul întrebărilor și comenzilor de piese de schimb vă rugăm să indicați neapărat numărul de comandă din 10 cifre de pe plăcuța indicatoare a mașinii.

D Întreținerea cuțitelor

! Înaintea oricăror lucrări asupra mașinii scoateți acumulatorul din aceasta.

Pentru a îndepărta cuțitul uzat **22**, presați-l și împingeți-l spre interior până când sare afară din știftul **21**.

Curățați știftul **21** cu ajutorul unui cuțit ascuțit, de toate resturile de plastic/murdărie.

Pentru a monta un cuțit **22** nou, puneți cuțitul **22** pe știftul **21**, împingeți-l în jos și trageți-l în exterior până se înclichează.

Indicație: Folosiți numai cuțite de schimb Bosch. Acest tip special de cuțite prezintă caracteristici de tăiere și reglare de urmărire îmbunătățite. Alte cuțite de tăiere duc la performanțe de lucru mai slabe.

După tunderea ierbii/depozitare

! Oprți mașina și îndepărtați acumulatorul. Înainte de depozitare, asigurați-vă că acumulatorul este scos.

Curățați bine în exterior mașina de tuns iarba cu o perie moale și cu o lavetă. Nu întrebuințați apă și solvenți sau pastă de lustruit. Îndepărtați toate depunerile de iarbă și particule, în special de pe fantele de aerisire **7**.

Așezați pe o parte mașina și curățați în interior apărătoarea **10**. Îndepărtați depunerile compacte de iarbă cu un bețișor sau cu o bucată de plastic.

Acumulatorul ar trebui păstrat la o temperatură cuprinsă între 0 și 45 °C.

Detectarea defecțiunilor

Următorul tabel prezintă simptomele defecțiunilor și cum le puteți remedia, dacă vre-o dată mașina dv. nu funcționează corespunzător. În cazul în care totuși nu puteți localiza și înlătura problema, adresați-vă atelierului dv. de service.

Atenție: Înainte de a detecta defecțiunile, opriți mașina și extrageți acumulatorul.

Simptome	Cauze posibile	Remediere
Apărătoarea nu poate fi trasă peste discul de tăiere	Montare greșită	Îndepărtați discul de tăiere și montați din nou apărătoarea, vezi și „Montare“
Mașina de tuns iarba nu funcționează	Acumulator descărcat	Încărcați acumulatorul, vezi și indicațiile privind încărcarea
Mașina de tuns iarba funcționează cu întreruperi	Cablajul intern al mașinii este defect Întrerupătorul pornit/oprit defect	Adresați-vă centrului de asistență service post-vânzări Adresați-vă centrului de asistență service post-vânzări
Vibrații/zgomote puternice	Mașina este defectă Cuțitul s-a rupt	Adresați-vă centrului de asistență service post-vânzări Schimbați cuțitul
Durata de tăiere la o încărcare a acumulatorului este prea scurtă	Acumulatorul nu a fost utilizat un timp mai îndelungat sau a fost utilizat numai o perioadă scurtă de timp Iarba este prea înaltă Acumulatorul este descărcat	Încărcați acumulatorul la capacitatea nominală, vezi și indicațiile privind încărcarea Tăiați progresiv Înlocuiți acumulatorul
Cuțitul nu se mișcă	Acumulator descărcat Mașina este defectă	Încărcați acumulatorul, vezi și indicațiile privind încărcarea Adresați-vă centrului de asistență service post-vânzări
Mașina nu taie iarba	Cuțitul s-a rupt Acumulatorul nu este complet încărcat În discul de tăiere s-a încălzit iarba	Schimbați cuțitul Încărcați acumulatorul, vezi și indicațiile privind încărcarea Îndepărtați iarba încălțită
Nu este posibilă încărcarea	Temperatura acumulatorului este în afara limitelor domeniului admis al temperaturilor Contactele acumulatorului sunt murdare Acumulatorul este defect din cauza unei întreruperi de linie în interiorul acestuia (celelule de acumulator)	Readuceți temperatura acumulatorului, prin răcire sau încălzire, în domeniul admis al temperaturilor (0 °C până la 45 °C). Imediat ce temperatura acumulatorului revine în domeniul admis al temperaturilor, încărcătorul comută automat pe încărcare rapidă. Curățați contactele (de ex. introducând și scoțând de mai multe ori acumulatorul), dacă este necesar, înlocuiți acumulatorul Înlocuiți acumulatorul
LED-ul indicator 14 nu se aprinde după s-a introdus ștecherului de la rețea în priză și acumulatorul în compartimentul de încărcare 16	Ștecherul încărcătorului nu a fost introdus (corect) în priză Priza, cablul sau încărcătorul sunt defecte	Introduceți (complet) ștecherul în priză Solicitați dacă este necesar, verificarea tensiunii rețelei și a încărcătorului de către un centru autorizat de asistență service post-vânzări pentru scule electrice

Eliminare

Sculele electrice, accesoriile și ambalajele trebuie direcționate către o stație de revalorificare ecologică.

Nu mai pentru țările membre UE:



Nu aruncați sculele electrice în gunoiul menajer!

Conform Directivei Europene 2002/96/CE privind aparatura electrică și electronică uzată și transpunerea acesteia în legislația

națională, sculele electrice casate trebuie colectate separat și direcționate către o stație de revalorificare ecologică.

Serviciu de asistență tehnică post-vânzări și consultanță cliență

Serviciul nostru de asistență tehnică post-vânzări răspunde întrebărilor dumneavoastră privind întreținerea și repararea produsului dumneavoastră cât și privitor la piesele de schimb. Desene descompuse ale ansamblurilor cât și informații privind piesele de schimb găsiți și la:

www.bosch-pt.com

Echipa de consultanță clienți Bosch răspunde cu plăcere la întrebările privind cumpărarea, utilizarea și reglarea produselor și accesoriilor lor.

România

Robert Bosch S.R.L.
Bosch Service Center
Str. Horia Măcelariu Nr. 30-34,
013937-București

Tel. Service scule electrice: +40 (021) 4 05 75 40

Fax.: +40 (021) 4 05 75 66

E-Mail: infoBSC@ro.bosch.com

Tel. Consultanță tehnică: +40 (021) 4 05 75 39

Fax.: +40 (021) 4 05 75 66

E-Mail: infoBSC@ro.bosch.com

www.bosch-romania.ro

Declarație de conformitate

Valorile măsurate au fost determinate conform 2000/14/CE (înălțime 1,60 m, distanță 1 m) și EN ISO 5349.

Nivelul de zgomot evaluat A al sculei electrice este în mod normal de: nivelul presiunii sonore 72 dB(A); nivelul garantat al puterii sonore inferior valorii de 93 dB(A). Incertitudine K = 3 dB.

Accelerația mână-braț este în mod normal inferioară valorii de 2,5 m/s².

Declarăm pe proprie răspundere că produsul descris la „Date tehnice” corespunde următoarelor standarde sau documente normative: EN 60335 (sculă electrică cu acumulator) și EN 60335 (încărcător) conform dispozițiilor Directivelor 2006/95/CE, 2004/108/CE, 98/37/CE (până la 28.12.2009), 2006/42/CE (începând cu 29.12.2009), 2000/14/CE.

2000/14/CE: nivel măsurat al puterii sonore 88 dB(A). Procedeu de evaluare a conformității conform anexei VI.

Organism notificat autorizat: SRL, Sudbury, England
Număr de identificare laborator de testare autorizat: 1088

Documentație tehnică la: Bosch Lawn and Garden Ltd., PT-LG/EAE, Stowmarket, Suffolk IP14 1EY, England

CE 08

Leinfelden, 01.01.2008

Dr. Egbert Schneider
Senior Vice President
Engineering

Dr. Eckerhard Strötgen
Head of Product
Certification

Robert Bosch GmbH, Power Tools Division

Sub rezerva modificărilor



Указания за безопасна работа

Внимание! Прочетете указанията по-долу внимателно. Запознайте се с управляващите елементи и правилната експлоатация на акумулаторната тревокосачка. Моля, съхранявайте това ръководство за експлоатация на сигурно място, за да можете да го ползвате и по-късно.

Пояснения на символите на акумулаторната тревокосачка



Общо указание за опасност.



Прочетете ръководството за експлоатация.



Работете с предпазни очила.

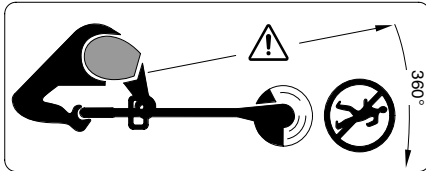

Внимавайте намиращи се наблизо лица да не бъдат наранени от отхвъркнали от тревокосачката чужди тела.

Дръжте намиращи се наблизо лица на безопасно разстояние от машината.

Преди да почиствате или настройвате електроинструмента, а също и когато го оставяте без надзор дори и за кратко време, демонтирайте акумулаторната батерия.



При дъжд не косете трева и не оставяйте тревокосачката на открито.

- В никакъв случай не работете с акумулаторната тревокосачка, ако капците или защитните й съоръжения са повредени или демонтирани.



Не използвайте зарядното устройство, ако е повредено.

- Преди използване на електроинструмента и ако той претърпи силен удар, го проверявайте за повреди и при необходимост го поправете.
- Не работете с акумулаторната тревокосачка боси или с отворени сандали, винаги носете здрави, плътно затворени обувки и дълги панталони.

- В никакъв случай не позволявайте с акумулаторната тревокосачка да работят деца или лица, незапознати с това ръководство за експлоатация. Възможно е национални нормативни документи да поставят допълнителни възрастови ограничения. Когато не използвате тревокосачката, я съхранявайте на недостъпно за деца място.
- Пазете деца на разстояние и предотвратявайте възможността т да играят с електроурда. Този уред не бива да се използва от лица (включително деца), които имат физически, зрителни, слухови или душевни увреждания или които нямат нужните знания или опит, освен ако не бъдат надзирани от лиц, отговарящо за безопасността или ако не бъдат подробно запознати за начина на работа с урда.
- Никога не косете, ако в непосредствена близост се намират деца или домашни животни.
- Отговорен за травми на други лица или за материални щети е работещият с електроинструмента.
- Преди да допирате въртящия се нож, изчакайте въртенето му да спре напълно. След изключване на електродвигателя ножът продължава да се върти по инерция и може да Ви нарани.
- Косете само при дневна светлина или добро изкуствено осветление.
- По възможност не използвайте акумулаторната тревокосачка, ако тревата е влажна.
- Когато пренасяте акумулаторната тревокосачка до и от мястото на косене, я изключвайте.
- Преди включване отдръпнете ръцете и краката си от въртящия се нож.
- Не поставяйте ръцете и краката си в близост до въртящия се нож.
- Никога с тази тревокосачка не използвайте метален режещ нож.
- Редовно проверявайте и поддържайте акумулаторната тревокосачка.
- Оставете ремонтите да бъдат извършвани само в оторизирани сервиси.
- Почиствайте редовно вентилационните отвори от остатъци от трева.

■ **Изключете електроинструмента и демонтирайте акумулаторната батерия:**

- винаги, когато оставяте електроинструмента без пряк надзор
- преди замяна на ножа
- преди почистване или когато работите по акумулаторната тревокосачка.

■ Съхранявайте електроинструмента на сигурно сухо място, недостъпно за деца. Не поставяйте върху него други предмети.

■ От съображения за сигурност заменяйте износени или повредени части.

■ Уверявайте се, че ползваните резервни части са оригинални, произведени от Бош.

■ **Преди да поставите акумулаторната батерия, се уверете, че пусковият прекъсвач е в положение ДисклученоФ.** Поставянето на акумулаторна батерия в електроинструмент, който е включен, може да предизвика трудова злополука.

■ **За зареждането на акумулаторните батерии използвайте само зарядните устройства, препоръчвани от**

производителя. Когато използвате зарядни устройства за зареждане на неподходящи акумулаторни батерии, съществува опасност от възникване на пожар.

■ **Поставяйте в електроинструмента само предвидените за него батерии.**

Използването на други може да предизвика травми и пожар.

■ **Дръжте неизползвана акумулаторна батерия на разстояние от кламери, монети, ключове, пирони, винтове или други дребни метални предмети, които могат да предизвикат късо съединение на клемите.** Следствието от късо съединение могат да бъдат травми или пожар.

■ **При неправилна експлоатация от акумулаторната батерия може да изтече електролит. Избягвайте контакт с него. Ако от електролита попадне в очите Ви, незабавно потърсете лекарска помощ.** Електролитът на акумулаторната батерия може да възпали кожата или да предизвика изгаряния.

Технически данни

Акумулаторна тревокосачка	ART 23 ACCUTRIM/ ART 2300 ACCUTRIM	ART 26 ACCUTRIM/ ART 2600 ACCUTRIM
Каталожен номер	3 600 H78 E..	3 600 H78 F..
Скорост на въртене на празен ход [min ⁻¹]	9 500	9 500
Регулируема ръкохватка	●	●
Регулиране на наклона на режещата глава/регулиране за рязане в ъгли	●	●
Диаметър на рязане [cm]	23	26
Маса (без допълнителни приспособления) [kg]	2,9	2,9
Сериен номер	Вижте серийния номер 17 (табелка на електроинструмента) на машината.	
Акумулаторна батерия	NiCd	NiCd
Каталожен номер	2 607 335 535	2 607 335 535
Номинално напрежение [V]	18	18
Капацитет [Ah]	1,5	1,5
Време за зареждане (при разрежена акумулаторна батерия) [min]	85 – 120	85 – 120
Зарядно устройство	AL 60 DV 2411	AL 60 DV 2411
Каталожен номер	2 607 224 ...	2 607 224 ...
Заряден ток		
– Бързо зареждане [A]	1,2	1,2
– Поддържане [mA]	60	60
Допустим температурен диапазон за зареждане [°C]	0 – 45	0 – 45



Предназначение на електроинструмента

Електроинструментът е предназначен за рязане на трева и бурени под храсти, както и по хълмове и в близост до ръбове, които не могат да бъдат достигнати с големи колесни тревокосачки.

Електроинструментът е предназначен за работа при околна температура между 0 °C и 40 °C.

Въведение

Това ръководство за експлоатация съдържа указания за правилното монтиране и безопасната експлоатация на Вашия електроинструмент. Изключително е важно да прочетете внимателно тези указания.

Съдържание на опаковката

Внимателно извадете акумулаторната тревокосачка от опаковката ѝ и проверете дали следните детайли са налични:

- Тревокосачка
- Предпазен кожух
- Регулируема ръкохватка (монтирана)
- Колела (само за ART 26/2600 ACCUTRIM)
- скоба за предпазване от дървета (само за ART 26/2600 ACCUTRIM)
- Режещ диск
- Ножове
- Зарядно устройство
- Ръководство за експлоатация

Ако нещо липсва или е повредено, моля, обърнете се към Вашия търговец.

Елементи на електроинструмента

- 1 Пусков прекъсвач
- 2 Ръкохватка
- 3 Винт за ръкохватката
- 4 Регулируема ръкохватка
- 5 Застопоряваща втулка
- 6 Тръба
- 7 Вентилационни отвори
- 8 Глава на тревокосачката
- 9 Скоба за предпазване от дървета (само за ART 26/2600 ACCUTRIM)

- 10 Предпазен кожух
- 11 Колела (само за ART 26/2600 ACCUTRIM)
- 12 Крачен педал за регулиране на наклона на режещата глава
- 13 Акумулаторна батерия
- 14 Светодиод
- 15 Зарядно устройство
- 16 Гнездо за зареждане на акумулаторна батерия
- 17 Сериен номер

Част от изобразените на фигурите и описани в ръководството за експлоатация допълнителни приспособления не са включени в окомплектовката.



За Вашата сигурност

Внимание! Изключете електроинструмента и демонтирайте акумулаторната батерия, преди да настройвате или почиствате електроинструмента.

След изключване на акумулаторната тревокосачка режещият нож продължава да се върти няколко секунди по инерция.

Внимание – не допирайте въртящия се режещ нож.

Зареждане на акумулаторната батерия

Процесът на зареждане започва, когато щепселът бъде включен в контакта и в гнездото **16** бъде поставена акумулаторна батерия **13**.

Благодарение на интелигентния процес на зареждане автоматично се разпознава състоянието на батерията и зарядният ток се изменя съобразно температурата и напрежението на акумулаторната батерия.

С това се увеличава дълготрайността на акумулаторната батерия, а оставена в зарядното устройство батерия е винаги напълно заредена.

Състоянието на процеса на зареждане се указва от светодиода **14**:

Бързо зареждане

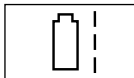

Процесът на зареждане се указва с **мигане** на светодиода **14**.

Акумулаторната батерия е заредена напълно, когато светодиодът **14** превключи от мигане към непрекъснато светене. След това акумулаторната батерия може да бъде извадена и използвана веднага.

Препоръчва се да не изваждате акумулаторната батерия преди да се е заредила напълно.

 Процесът на бързо зареждане е възможен само ако температурата на акумулаторната батерия е между 0 °C и 45 °C.

Поддържане



Процесът на поддържане се сигнализира чрез едно **продължително** светване на светодиода **14**.

Когато акумулаторната батерия бъде заредена, зарядното устройство се превключва автоматично от зареждане на поддържане. В режим на поддържане се компенсира естественото саморазреждане на акумулаторната батерия.

Указания за ползване

При непрекъснато, респ. многократно последователно зареждане без прекъсване зарядното устройство може да загрее. Това не е проблем и не е указание за наличност на дефект на електроуреда.

Нова или продължително време неизползвана акумулаторна батерия **13** достига пълния си капацитет едва след припл. 5 цикъла на зареждане и разреждане. Оставете акумулаторната батерия **13** в гнездото на зарядното устройство **16**, докато се нагрее чувствително.

Съществено скъсено време за работа след зареждане указва, че акумулаторната батерия е изхабена и трябва да бъде заменена.

Монтиране



Поставяйте акумулаторната батерия след като тревокосачката е сглобена напълно.

Внимавайте да сглобите тревокосачката в следната последователност:

A Монтиране на предпазния кожух

Поставете предпазния кожух **10** на главата на тревокосачката **8**.

- 1** Окачете предпазния кожух на главата на тревокосачката и го изместете назад.
- 2** Притиснете предпазния кожух назад, докато бъде захванат здраво („клик“).

Монтиране на колелата (само за ART 26/2600 ACCUTRIM)

B1 Поставете колелата **11** на направляващата тръба **6**.

B2 Монтирайте винта **19** и крилчатата гайка **18**.

Упътване: позицията на колелата може да бъде променена чрез развиване на крилчатата гайка **18** и изместване в желаното положение.

B3 Колелата могат да бъдат измествани нагоре и надолу по продължение на направляващата тръба **6** и да бъдат настроени за желаната височина на рязане.

Монтиране на режещия диск/ножа

C Притиснете режещия диск **20** към задвижващия вал (прещракване)

D Поставете ножа **22** на шифта **21**, притиснете го надолу и го издърпайте навън, докато бъде захванат с прещракване.

Настройване

E Използване на регулируемата ръкохватка

Подвижната ръкохватка **4** може да бъде поставена в различни позиции:

- 1** За да промените позицията, развийте винта на ръкохватката **3** и променете позицията на подвижната ръкохватка **4**.
- 2** Затегнете винта на ръкохватката **3**, за да застопорите подвижната ръкохватка **4** в избраната позиция.

F Настройване на дължината на рязане

- 1** Завъртете застопоряващата втулка **5** на 90°.
- 2** За удължаване издърпайте направляващата тръба, за скъсяване приберете направляващата тръба. Затегнете отново застопоряващата втулка **5**.

G Настройване на ъгъла на режещата глава:

За да промените ъгъла на рязане, натиснете крачния педал **12** и завъртете направляващата тръба **6** в желаната позиция.

Отпуснете педала **12**.

Настройване за рязане в ъгли

H Изместете колелата (ако са монтирани):

- 1** Развийте крилчатата гайка **18**.
- 2** Завъртете колелата на **11 90°**, както е показано на фигурата.
- 3** Затегнете крилчатата гайка **18**.

I Настройване на ъгъла на режещата глава:

- 1** Натиснете крачния педал **12**.
- 2** Издърпайте направляващата тръба **6** в крайна долна позиция. Отпуснете педала **12**.

J Изместване на режещата глава:

- 1** Развийте застопоряващата втулка **5**.
- 2** За да настроите режещата глава **8**, както е показано на фигурата за рязане в ъгли, завъртете направляващата тръба **6** на **90°**. Затегнете отново застопоряващата втулка **5**.

Рязане и косене в близост до ъгли

! Отстранете от зоната на рязане камъни, остатъци от дървета и други предмети.

След изключване на акумулаторната тревокосачка режещият нож се движи още няколко секунди по инерция. Преди отново да я включите, изчакайте електродвигателят/режещият нож да спрат напълно.

Не включвайте електроинструмента непосредствено след като го изключите.

Включване и изключване

Натиснете и задръжте пусковия прекъсвач **1**. За изключване отпуснете пусковия прекъсвач **1**.

K Рязане на трева

Придвижвайте акумулаторната тревокосачка наляво и надясно, като внимавате да я държите на достатъчно разстояние от тялото си.

Акумулаторната тревокосачка може да реже ефективно трева с височина до **15 cm**. Режете по-висока трева на стъпки.

Преди рязане на висока трева демонтирайте колелата (само за ART 26/2600 ACCUTRIM).

L Рязане в ъгли

Водете акумулаторната тревокосачка успоредно на ръба. За да предотвратите бързото износване на режещата нишка, избягвайте контактите с твърди повърхности или стени.

M За по-добро водене използвайте скобата за предпазване от дървета **9** (включена в окомплектовката на ART 26/2600 ACCUTRIM, налична като допълнително приспособление за ART 23/2300 ACCUTRIM).

N Рязане около дървета и храсти

При рязане около дървета и храсти внимавайте нишката да не влезе в контакт с тях.

Растенията могат да загинат, ако кората им бъде повредена.

M За по-добро водене използвайте регулируемата ръкохватка и скобата за предпазване от дървета **9** (включена в окомплектовката на ART 26/2600 ACCUTRIM, налична като допълнително приспособление за ART 23/2300 ACCUTRIM).

Издръжливост на батерията

Издръжливостта на батерията зависи от работните условия:

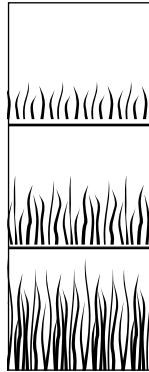

Леки работни условия:

до 800 метра

Средни работни условия:

до 350 метра

Тежки работни условия:

до 60 метра

Поддържане

Преди да извършвате каквито и да е дейности по електроинструмента, демонтирайте акумулаторната батерия.

Упътване: извършвайте посочените по-долу операции по поддръжка на електроинструмента редовно, за да осигурите продължителното му и безопасно използване.

Редовно проверявайте електроинструмента за видими дефекти, като разхлабено съединение и износени или повредени детайли.

Проверявайте дали капаците и предпазните съоръжения са в изправност и са монтирани правилно. Преди да започнете работа извършете нужните техническо обслужване или ремонт на машината.

Ако въпреки прецизното производство и внимателно изпитване тревокосачката се повреди, ремонтът трябва да бъде извършен от оторизиран сервиз за електроинструменти на Бош.

Моля, при поръчване на резервни части или когато се обръщате с въпроси към представителите на Бош непременно посочвайте десетцифрения каталожен номер на машината.

D Замяна на ножа

! Преди да извършвате каквито и да е дейности по електроинструмента, демонтирайте акумулаторната батерия.

За да демонтирате износения нож **22**, го притиснете навътре, докато изскочи от щифта **21**.

Почистете щифта **21** с остър нож от всички остатъци от пластмаса/замърсявания.

За да монтирате нов нож **22**, поставете ножа **22** на щифта **21**, притиснете го надолу и го издърпайте навън, докато усетите прещракване.

Упътване: използвайте само оригинални резервни ножове, производство на Бош. Те са специална разработка с подобрени режещи свойства и подаване. Ползването на други ножове води до влошаване на производителността.

След рязане/съхраняване

! Изключете електроинструмента и демонтирайте акумулаторната батерия. Преди да приберете електроинструмента за съхраняване, се уверете, че акумулаторната батерия е демонтирана.

Почистете грижливо тревокосачката отвън с мека четка и кърпа. Не използвайте вода или разтворители/полиращи средства. Отстранете всички полепнали частички от трева, особено от вентилационните отвори **7**.

Поставете електроинструмента легнал странично и почистете предпазния кожух **10** отвътре. Ако има втвърдили се налепи от трева, ги отстранете с подходящо парче дърво или пластмаса.

Акумулаторната батерия трябва да се съхранява при температури между 0 и 45 °C.

Откриване на причината за повреда

Таблицата по-долу показва симптомите на дефектите и как можете да ги отстраните, когато електроинструментът Ви не функционира нормално. Ако не можете да локализирате или отстраните проблема, се обърнете към оторизиран сервиз за електроинструменти на Бош.

Внимание: преди да започнете да търсите дефекта, изключете електроинструмента и демонтирайте акумулаторната батерия.

Симптоми	Възможна причина	Отстраняване
Предпазният кожух не може да бъде изтеглен над режещия диск.	Неправилен монтаж	Демонтирайте режещия диск и монтирайте предпазния кожух отново, вижте раздела „Монтиране“
Тревокосачката не се включва	Акумулаторната батерия е изтощена	Заредете акумулаторната батерия, вижте също указанията за зареждане
Тревокосачката работи с прекъсвания	Има повреден контакт в машината Дефектен пусков прекъсвач	Занесете я в оторизиран сервиз за електроинструменти на Бош Занесете я в оторизиран сервиз за електроинструменти на Бош
Силни вибрации/шум	Машината е повредена Ножът е счупен	Занесете я в оторизиран сервиз за електроинструменти на Бош Заменете ножа
Продължителността на работа с едно зареждане е малка	Продължително време акумулаторната батерия не е била използвана или е била използвана краткотрайно Тревата е твърде висока Акумулаторната батерия е изхабена	Заредете напълно акумулаторната батерия, вижте също указанията за зареждане Режете на стъпки Заменете акумулаторната батерия
Ножът не се движи	Акумулаторната батерия е изтощена Машината е повредена	Заредете акумулаторната батерия, вижте също указанията за зареждане Занесете я в оторизиран сервиз за електроинструменти на Бош
Тревокосачката не реже	Ножът е счупен Акумулаторната батерия не е заредена напълно В режещия диск се е усукала трева	Заменете ножа Заредете акумулаторната батерия, вижте също указанията за зареждане Отстранете тревата
Не е възможно зареждането на батерията	Температурата на акумулаторната батерия е извън допустимия диапазон Контактните клеми на акумулаторната батерия са замърсени Акумулаторната батерия е повредена, има прекъсване на веригата в нея (в отделна клетка)	Върнете отново температурата на акумулаторната батерия в допустимия температурен интервал (0 °C до 45 °C) съответно чрез затопляне или охлаждане. Когато температурата на акумулаторната батерия достигне допустимия температурен интервал, зарядното устройство автоматично се включва в режим на бързо зареждане Почистете контактните клеми (напр. чрез неколккратно изваждане и поставяне на батерията), респ. заменете акумулаторната батерия Заменете акумулаторната батерия
Светодиодът 14 не светва след включване на щепсела в контакта и поставяне на акумулаторна батерия в гнездото 16	Щепселът на зарядното устройство не е включен (правилно) Контактът, захранващият кабел или зарядното устройство са повредени	Вкарайте щепсела (докрай) в контакта Проверете захранващото напрежение и при необходимост предайте зарядното устройство за ремонт в оторизиран сервиз за електроинструменти на Бош

Бракуване и изхвърляне

Електроинструментите, допълнителните приспособления и опаковките трябва да бъдат подложени на подходяща преработка за оползотворяване на съдържащите се в тях вторични суровини.

Само за страни от ЕС:



Не изхвърляйте електроинструментите при битовите отпадъци! Съгласно Директива на ЕС 2002/96/ЕО относно бракувани електрически и електронни

устройства и утвърждаването ѝ като национален закон електроинструментите, които не могат да се използват повече, трябва да се събират отделно и да бъдат подлагани на подходяща преработка за оползотворяване на съдържащите се в тях вторични суровини.

Сервиз и консултации

Сервизът ще отговори на въпросите Ви относно ремонти и поддръжка на закупения от Вас продукт, както и относно резервни части. Монтажни чертежи и информация за резервни части можете да намерите също и на

www.bosch-pt.com

Екипът от консултанти на Бош ще Ви помогне с удоволствие при въпроси относно закупуване, приложение и възможности за настройване на различни продукти от производствената гама на Бош и допълнителни приспособления за тях.

Роберт Бош ЕООД - България

Бош Сервиз Център
Гаранционни и извънгаранционни ремонти
ул. Сребърна № 3-9
1907 София

Tel.: +359 (02) 962 5302

Tel.: +359 (02) 962 5427

Tel.: +359 (02) 962 5295

Факс: +359 (02) 62 46 49

Декларация за съответствие

Стойностите са определени съгласно 2000/14/ЕО (височина 1,60 m, разстояние 1 m) и EN ISO 5349.

Равнището А на излъчвания от електроинструмента шум обикновено е: равнище на звуковото налягане 72 dB(A); гарантираното равнище на мощността на звука е по-ниско от 93 dB(A). Неопределеност $K = 3$ dB.

Предаваните на ръцете вибрации обикновено са под $2,5 \text{ m/s}^2$.

С пълна отговорност ние декларираме, че описаният в раздела „Технически данни“ продукт съответства на следните стандарти и нормативни документи: EN 60335 (Акумулаторни електроинструменти) и EN 60335 (Зарядни устройства за акумулаторни батерии) съгласно изискванията на Директиви 2006/95/ЕО, 2004/108/ЕО, 98/37/ЕО (до 28.12.2009), 2006/42/ЕО (от 29.12.2009), 2000/14/ЕО.

2000/14/ЕО: измерено равнище на мощността на звука 88 dB(A).

Метод за оценка на съответствието съгласно Приложение VI.

Упълномощена сертифицираща организация: SRL, Sudbury, England

Идентификаторен номер на оторизирания сертификационен орган: 1088

Техническа документация при: Bosch Lawn and Garden Ltd., PT-LG/EAE, Stowmarket, Suffolk IP14 1EY, England

CE 08

Leinfelden, 01.01.2008

Dr. Egbert Schneider
Senior Vice President
Engineering

Dr. Eckerhard Strötgen
Head of Product
Certification

Robert Bosch GmbH, Power Tools Division

Правата за изменения запазени



Uputstva o sigurnosti

Pažnja! Sa pažnjom pročitajte sledeća uputstva. Upoznajte se sa elementima za rad i pravilnom upotrebom Akku-trimera za travu. Molimo da sigurno sačuvate uputstvo za rad za kasniju upotrebu.

Objašnjavanje simbola na Akku-trimeru za travu



Opšte uputstvo o opasnosti.



Pročitajte uputstvo za opsluživanje.



Nosite zaštitne naočare.

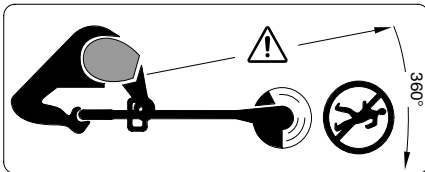

Paziti na to, da osobe koje stoje u blizini ne budu povredjene usled odbačenih stranih tela.

Osobe koje budu u blizini držati na sigurnom rastojanju od mašine.

Uklonite Akku pre čišćenja uredjaja, isključenja ili ostavljanja na kratko bez nadzora.



Ne kosite na kiši ili ne ostavljajte Akku-trimer za travu u prirodi na kiši.

■ Ne radite nikada sa Akku-trimerom za travu sa oštećenim poklopcima ili uredjajima zaštite, ili ako su oni skinuti.



Ne koristite uredjaj za punjenje, kada je oštećen.

■ Ispitajte pre upotrebe i posle svakog udara uredjaj da li je istrošen ili oštećen i u datom slučaju popravite.

■ Ne koristite Akku-trimer za travu bosonog ili sa otvorenim sandalama, nosite uvek stabilnu obuću i duge pantalone.

■ Nikada ne dozvoljavajte deci ili osobama koje nisu upoznate sa ovim uputstvima da koriste Akku-trimer za travu. Moguće je da nacionalni propisi ograničavaju starost radnika. Čuvajte trimer za travu da bude nedostupan za decu, kada nije u upotrebi.

■ Ovaj aparat se nesme koristiti od osoba (uključujući decu) koje su sa telesnim i duševnim nedostacima, oštećenim vidom i sluhom, ili kojima nedostaje iskustvo i znanje, ukoliko nisu

pod nadzorom odgovorne osobe radi svoje sigurnosti ili nisu podučeni u ophodjenju sa uredjajem.

Kontrolišite decu i uverite se, da se ne igraju sa uredjajem.

■ Nikada ne kosite, dok se osobe, posebno deca ili kućne životinje zadržavaju u neposrednoj blizini.

■ Radnik ili korisnik je odgovoran za nesreće ili štete kod drugih ljudi ili na njihovoj imovini.

■ Sačekajte dok se rotirajući nož potpuno ne umiri, pre nego što ga uhvatite. Nož rotira posle isključivanja motora i dalje i može prouzrokovati povrede.

■ Kosite samo pri dnevnom svetlu ili dobrom veštačkom svetlu.

■ Po mogućnosti ne radite sa Akku-trimerom za travu pri mokroj travi.

■ Isključite ako Akku-trimer za travu transportujete sa/na radno mesto.

■ Pre uključivanja dalje ruke i noge od rotirajućeg noža.

■ Ne gurajte ruke i noge u blizinu rotirajućeg noža.

■ Ne upotrebljavajte nikada nož za košenje od metala u ovom trimeru.

■ Redovno kontrolišite i održavajte Akku-trimer za travu.

■ Neka popravljaju Akku-trimer za travu samo ovlašćeni servisi.

■ Uvek se uverite da prorezi za ventilaciju budu slobodni od ostataka trave.

■ Isključiti i Akku-izvaditi:

– uvek kada ostavite uredjaj bez nadzora

– pre promene noža

– pre čišćenja ili ako se radi na Akku-trimeru za travu.

■ Čuvajte uredjaj na nekom sigurnom suvom mestu, izvan domašaja dece. Ne stavljajte nikakve druge uredjaje na aparat.

■ Sigurnosti radi promenite istrošene ili oštećene delove.

■ Uverite se da delovi koje treba promeniti potiču od Bosch-a.

■ **Uverite se da je uredjaj isključen, pre nego što ubacite Akku.** Ubacivanje Akku u uredjaj koji je uključen može prouzrokovati nesreće.

■ **Punite akku samo u aparatima za punjenje, koje je preporučio proizvođač.** Za aparat za punjenje koji je pogodan za određenu vrstu baterija, postoji opasnost od požara, ako se upotrebljava sa drugim baterijama.

- **Koristite u uređajima samo akumulatore predviđene za to.** Korišćenje drugih akumulatora može uticati na povrede ili požar.
- **Držite nekorisćen akku podalje od kancelarijskih spajalica, novčića, ključeva, eksera, zavrtanja ili drugih malih metalnih predmeta, koji bi mogli prouzrokovati premošćavanje kontakta.** Kratak spoj između Akku kontakta može imati za posledicu sagorevanje ili požar.

- **Pri pogrešnoj primeni može tečnost da izadje iz akumulatora. Izbegavajte kontakt sa njom. Pri slučajnom kontaktu isperite vodom. Ako tečnost dodje u oči, iskoristite dodatno i lekarsku pomoć.** Tečnost akumulatora može uticati na nadražaje kože ili sagorevanja.

Tehnički podaci

Akku-trimer za travu	ART 23 ACCUTRIM/ ART 2300 ACCUTRIM	ART 26 ACCUTRIM/ ART 2600 ACCUTRIM
Broj narudžbine	3 600 H78 E..	3 600 H78 F..
Broj obrtaja na prazno [min ⁻¹]	9 500	9 500
Drška se može podešavati	●	●
Podešavanje ugla za glavu trimera / podešavanje za košenje ivica	●	●
Presek sečenja [cm]	23	26
Težina (bez posebnog pribora) [kg]	2,9	2,9
Serijski broj	Pogledajte serijski broj 17 (tipska tablica) na mašini.	
Akku	NiCd	NiCd
Broj narudžbine	2 607 335 535	2 607 335 535
Naminalni napon [V]	18	18
Kapacitet [Ah]	1,5	1,5
Vreme punjenja (akumulator je ispražnjen) [min]	85 – 120	85 – 120
Uređaj za punjenje	AL 60 DV 2411	AL 60 DV 2411
Broj narudžbine	2 607 224 ...	2 607 224 ...
Struja punjenja		
– Postupak brzog punjenja [A]	1,2	1,2
– Punjenje radi održavanja [mA]	60	60
Dozvoljeno područje temperature punjenja [°C]	0–45	0–45

Upotreba prema svrsi

Aparat je određen za košenje trave, korova ispod žbunja kao i nagibima i čoškovima, koji ne mogu da se dohvate sa kosačicom za travu.

Određena upotreba odnosi se na temperaturu okoline između 0 °C i 40 °C.

Uvod

Ovaj priručnik sadrži uputstva o ispravnoj montaži i sigurnoj upotrebi Vašeg uređaja. Važno je, da brižljivo pročitate ova uputstva.

Obim isporuke

Izvadite akku-trimer za travu oprezno iz pakovanja, prokontrolirajte, da li su sledeći delovi kompletni:

- Trimer
- Zaštitna hauba
- Podesiva drška (montirana)
- Točkovi (samo ART 26/2600 ACCUTRIM)
- Zaštitni luk za drvo (samo ART 26/2600 ACCUTRIM)
- Tanjirasti disk za košenje
- Noževi za sečenje
- Uređaj za punjenje
- Uputstvo za upotrebu

Ako delovi nedostaju ili su oštećeni, obratite se Vašem trgovcu.

Elementi aparata

- 1 Prekidač za uključivanje/isključivanje
- 2 Drške
- 3 Zavrtnja za dršku
- 4 Podesiva drška
- 5 Pritezna čaura
- 6 Cev
- 7 Prorezi za ventilaciju
- 8 Glava trimera
- 9 Zaštitni luk za drvo (samo ART 26/2600 ACCUTRIM)
- 10 Zaštitna hauba
- 11 Točkovi (samo ART 26/2600 ACCUTRIM)
- 12 Nožna pedala za podešavanje ugla glave trimera
- 13 Akumulator
- 14 LED pokazivač
- 15 Uredjaj za punjenje
- 16 Akku-otvor za punjenje
- 17 Serijski broj

Pribor na slici ili opisan ne spada delimično u obim isporuke.



Radi vaše sigurnosti

Pažnja ! Isključite uređaj i uklonite akumulator, pre nego što izvedete radove podešavanja i čišćenja.

Posle isključivanja Akku-trimera za travu radi i dalje nož za košenje još nekoliko sekundi.

Oprez - ne dodirujte rotirajući nož za košenje.

Postupak punjenja

Postupak punjenja počinje, čim se utakne mrežni utikač u utičnicu i akku **13** u otvor za punjenje **16**.

Inteligentnim postupkom punjenja se automatski raspoznaje stanje punjenja akumulatora i vrši punjenje zavisno od Akku-temperature i napona.

Na taj nači se čuva akumulator i ostaje pri čuvanju u uređaju za punjenje uvek potpuno napunjen.

Kontrola postupka punjenja se signalizira putem LED pokazivača **14**:

Postupak brzog punjenja



Postupak brzog punjenja se signalizira **treperenjem** LED pokazivača **14**.

Akku je kompletno napunjen, čim LED pokazivač **14** predje sa treperenja u trajno svetlo. Akku može odmah da se izvadi za neposrednu upotrebu.

Preporučuje se ne vaditi akumulator napolje pre nego bude potpuno napunjen.

 Postupak brzog punjenja je samo moguć, ako je temperatura akumulatora između 0 °C i 45 °C.

Punjenje radi održavanja



Postupak punjenja za održavanje se signalizira **trajnim svetlom** LED pokazivača **14**.

Kod potpuno napunjenog akumulatora prebacuje uređaj za punjenje odmah na punjenje sa održavanjem akumulatora.

Saveti za primenu

Kod kontinuiranih ciklusa punjenja odnosno koji slede više puta jedan za drugim bez prekida može se uređaj za punjenje zagrejati. Ovde nema razloga dvoumljenju i ne ukazuje na tehnički kvar uređaja.

Jedan novi ili duže vremena neupotrebljavan akumulator **13** daje tek posle ca 5 ciklusa punjenja i pražnjenja svoju punu snagu. Ostavite akumulator **13** toliko dugo u prostoru za punjenje akumulatora **16** sve dok se značajno ne zagreje.

Jedno bitno skraćeno vreme rada posle punjenja pokazuje, da je akumulator istrošen i mora se zameniti.

Montaža



Ubacite akumulator tek kada je Akku-trimer za travu kompletno sastavljen.

Uverite se da je Akku-trimer za travu sastavljen ovim redosledom:

A Montaža zaštitne haube

Stavite zaštitnu haubu **10** na glavu trimera **8**.

1 Zakačite zaštitnu haubu na glavu trimera i gurnite je unazad.

2 Pritisnite zaštitnu haubu na dole, dok ne uskoči sigurno (click).

Montiranje točkova (samo ART 26/2600 ACCUTRIM)

E1 Stavljanje točkova **11** na polugu vodjice **6**.

E2 Montirati zavrtnaj **19** i leptir navrtku **18**

Uputstvo: Pozicija točkova se može menjati otpuštanjem leptir navrtke **18** i pomeranjem u željeni položaj.

E3 Točkovi se mogu pomerati na gore i na dole duž poluge vidjice **6** i podešavati na potrebnu visinu sečenja.

Montiranje tanjirastog diska za košenje/noža

- C** Pritisnite tanjirasti disk za košenje **20** na pogonsku osovinu (click).
- D** Stavite nož **22** na čivijicu **21**, pritisnite na dole i vucite napolje dok ne uskoči.

Podešavanje

E Upotreba pokretne drške

Pokretna drška **4** se može dovoditi u različite položaje.

- 1** Da bi poziciju menjali, otpustite zavrtanj drške **3** i pomerite pokretnu dršku **4**.
- 2** Stegnite zavrtanj drške **3** i obezbedite pokretnu dršku **4** u podešenoj poziciji.

F Podešavanje dužine trimera

- 1** Okrenite steznu čauru **5** za 90°
- 2** Radi produžavanja izvucite polugu vodjice, dok za skraćivanje uvucite polugu vodjice. Ponovo stegnite steznu čauru **5**.

G Podešavanje ugla glave trimera

Da bi ugao sečenja menjali, pritisnite na dole nožnu pedal **12** i okrenite u željenu poziciju polugu vodjice **6**.

Pustite nožnu pedal **12**.

Podešavanje za sečenje ivica

- H** Pomeranje točkova (ako su montirani):
- 1** Otpustite leptir navrtku **18**.
- 2** Okrenuti točkove **11** za 90° kao što je prikazano.
- 3** Steći leptir navrtku **18**.
- I** Podešavanje ugla glave trimera:
 - 1** Pritisnuti nadole nožnu pedal **12**.
 - 2** Dovedi u najdonju poziciju polugu vodjice **6**. Ponovo pustite nožnu pedal **12**.
- J** Pomeriti glavu trimera:
 - 1** Otpustiti steznu čauru **5**.
 - 2** Okrenuti polugu vodjice **6** za 90° da bi podesili glavu trimera **8** kao što je prikazano - za košenje/košenje ivica. Ponovo stegnite steznu čauru **5**.

Košenje i košenje ivica

- !** Uklonite sa površine koju treba kositi kamenje, slobodne komade drveta i druge predmete.

Posle isključivanja akku-trimera za travu radi nož za košenje još nekoliko sekundi. Sačekajte, dok se motor / nož sa košenje ne umiri, pre nego ponovo uključite. Ne isključujte i ponovo uključujte odmah jedno za drugim.

Uključivanje i isključivanje

Pritisnite prekidač **1** i držite. Da biste isključili, pustite prekidač **1**.

K Sečenje trave

Pokrećite akku-trimer za travu levo i desno i držite ga pritom na dovoljnom rastojanju od tela.

Akku-trimer za travu može kositi travu efikasno do visine od 15 cm. Višu travu kosite stupnjevito.

Pre košenja duge trave skinite točkove (samo ART 26/2600 ACCUTRIM).

L Rad na ivicama

Akku trimer za travu vodite duž ivice utrine. Da bi izbegli brzo habanje trake, izbegavajte kontakt sa čvrstim površinama ili zidovima.

M Koristite radi bolje kontrole zaštitni luk za drvo **9** kao pomoć pri vođenju (samo ART 26/2600 ACCUTRIM - kao pribor je na raspolaganju za ART 23/2300 ACCUTRIM).

N Sečenje oko drveća ili žbunja

Secite oko drveća ili žbunja oprezno, da ne bi došli u kontakt sa trakom.

Biljke mogu uginuti, ako se ošteti kora.

M Radi bolje kontrole koristite podesivu dršku i zaštitni luk za drvo **9** (samo ART 26/2600 ACCUTRIM - kao pribor je na raspolaganju za ART 23/2300 ACCUTRIM).

Akku-statičko vreme

Akku-statičko vreme zavisi od uslova rada:

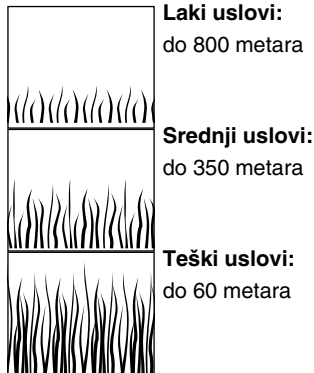

Održavanje

Uklonite akumulator pre svih radova na uređaju.

Pažnja: Izvodite redovno sledeće radove održavanja, da bi se obezbedilo dugo i pouzdano korišćenje.

Redovno kontrolišite uređaj u pogledu očiglednih nedostataka, kao što su odpušteno pričvršćivanje i izlizani ili oštećeni delovi konstrukcije.

Kontrolišite da li su poklopci i zaštitni uređaji neoštećeni i ispravno namešteni. Izvedite pre korišćenja eventualno potrebne radove održavanja ili popravki.

Ako bi trimmer i pored brižljivog postupka proizvodnje i kontrole nekada otkazao, popravku mora vršiti neki stručni servis za Bosch-električne alate.

Kod svih pitanja i naručivanja rezervnih delova molimo Vas da neizostavno navedete broj narudžbine (ima 10 cifara) a prema tipskoj tablici na aparatu.

Održavanje noževa

Uklonite akumulator pre svih radova na uređaju.

Da bi uklonili istrošeni nož **22**, pritiscajte nož unutra dok ne iskoči sa čivijice **21**.

Oslobodite čivijicu **21** sa nekim ostrim nožem od svih ostataka plastike/nečistoća.

Da bi montirali novi nož **22**, stavite nož **22** na čivijicu **21**, pritisnite na dole i povucite napolje dok ne uskoči.

Pažnja: Koristite samo Bosch rezervne noževe za košenje. Ovaj specijalan razvoj poseduje poboljšane osobine košenja i servo osovine. Drugi noževi utiču na lošiji radni učinak.

Posle košenja/čuvanja

Isključite aparat i uklonite akumulator. Uverite se da je akumulator pre čuvanja uklonjen.

Očistiti spoljašnost trimera temeljno sa nekom mekom četkom i krpom. Ne upotrebljavajte vodu i rastvarače ili sredstva za poliranje. Uklonite svu prilepljenu travu i čestice, posebno sa proreza za ventilaciju **7**.

Postavite uređaj na stranu i očistite zaštitnu haubu **10** sa unutrašnje strane. Uklonite slepljenu travu sa nekim komadom drveta ili plastike.

Akumulator bi trebalo čuvati na temperaturi između 0 i 45 °C.

Traženje grešaka

Sledeća tabela pokazuje simbole greški i kako da pomognete sebi, ako Vaša mašina ne radi dobro. Ako time ne možete lokalizovati problem i odstraniti ga, obratite se Vašem servisu.

Pažnja: Isključite uredjaj i uklonite akumulator pre traženja greške.

Simptomi	Mogući uzrok	Pomoć
Zaštitna hauba se ne može izvuci preko tanjirastog diska za košenje	Pogrešna montaža	Uklonite tanjirasti disk za košenje i ponovo montirajte zaštitnu haubu, pogledajte i „Montaža“
Trimer ne radi	Akumulator je prazan	Punjenje akumulatora, pogledajte i uputstva za punjenje
Trimer radi sa prekidima	U kvaru je unutrašnji kabel mašine Prekidač za uključivanje/isključivanje je u kvaru	Potražiti servis Potražiti servis
Jake vibracije/šumovi	Mašina je u kvaru Nož slomljen	Potražiti servis Zameniti nož
Suviše kratko trajanje košenja po punjenju akumulatora	Akumulator nije korišćen duže vreme ili samo na kratko Trava je previsoka Akumulator je istrošen	Napunite akumulator potpuno, pogledajte uputstva za punjenje Kositi postepeno Zameniti akumulator
Nož se ne pokreće	Akumulator je prazan Mašina je u kvaru	Punjenje akumulatora, pogledajte i uputstva za punjenje Potražiti servis
Aparat ne seče	Nož slomljen Akumulator nije potpuno napunjen Trava se je umotala u tanjirastom disku za košenje	Zameniti nož Punjenje akumulatora, pogledajte i uputstva za punjenje Ukloniti travu
Nije moguć postupak punjenja	Temperatura akumulatora se nalazi izvan dozvoljenog područja temperature Kontakti akumulatora su isprljani Akumulator je u kvaru, pošto postoji prekid voda unutar akumulatora (pojedinačna ćelija)	Dovedite temperaturu akumulatora hlađenjem ili zagrevanjem ponovo u dozvoljeno područje temperatura (0 °C do 45 °). Čim se temperatura akumulatora bude ponovo nalazila unutar dozvoljenog područja temperature, prebaciće uredjaj za punjenje automatski na brzo punjenje Očistite kontakte (naprimer višekratnim ukopčavanjem i iskopčavanjem akumulatora), u datom slučaju zamenite akumulator Zameniti akumulator
LED pokazivač 14 neće zasvetleti posle ukopčavanja mrežnog utikača u utičnicu i ubacivanjem akumulatora u otvor za punjenje 16	Utikač uredjaja za punjenje nije (ispravno) utaknut U kvaru su utičnica, kabel ili uredjaj za punjenje	Utaknite utikač (potpuno) u utičnicu Prokontrolisati napon mreže i uredjaj za punjenje i u datom slučaju dati da ispita neki ovlašćeni servis za Bosch-elektrine alate

Uklanjanje djubreta

Električni pribor, pribor i pakovanja treba odvoziti na regeneraciju koja odgovara zaštiti čovekove okoline.

Samo za EZ-zemlje:



Ne bacajte električni pribor u kućno djubre!

Prema Evropskim smernicama 2002/96/EG o starim električnim i elektronskim aparatima i njihovoj preradi u nacionalno dobro ne mora

više električni pribor koji je sposoban za upotrebu da se odvojeno sakuplja i odvozi regeneraciji koja odgovara zaštiti čovekove okoline.

Servis i savetovanja kupaca

Servis odgovara na Vaša pitanja u vezi popravke i održavanja Vašeg proizvoda kao i u vezi rezervnih delova. Šematske prikaze i informacije u vezi rezervnih delova naći ćete i pod:

www.bosch-pt.com

Bosch-ov tim savetnika će Vam pomoći kod pitanja u vezi kupovine, primene i podešavanja proizvoda i pribora.

Srpski

Bosch-Service
Dimitrija Tucovića 59
11000 Beograd

Tel./Fax: +381 (011) 244 85 45

E-Mail: asboschz@EUnet.yu

Izjava o usaglašenosti

Merne vrednosti su dobijene prema 2000/14/EG (1,60 m visine, 1 m rastojanja) i EN ISO 5349.

Nivo zvuka uređaja vrednovan sa A iznos tipično: Nivo zvučnog pritiska je 72 dB(A), garantovani nivo snage zvuka je niži od 93 dB(A). Nesigurnost je K = 3 dB.

Vibracija ruke-šake je tipično niža od 2,5 m/s².

Izjavljujemo na vlastitu odgovornost da je proizvod opisan pod „Tehnički podaci“ usaglašen sa sledećim standardima ili normativnim aktima: EN 60335 (Akumulatorski uređaj) i EN 60335 (Akumulatorski uređaj za punjenje) prema odredbama smernica 2006/95/EG, 2004/108/EG, 98/37/EG (do 28.12.2009), 2006/42/EG (od 29.12.2009), 2000/14 EG.

2000/14/EG: Izmereni nivo snage zvuka je 88 dB(A).

Postupak vrednovanja usaglašenosti je prema prilogu VI.

Navedeno mesto: SRL, Sudbury, England

Poznata kontrolna mesta-identifikacioni broj: 1088

Tehnička dokumentacija pri: Bosch Lawn and Garden Ltd., PT-LG/EAE, Stowmarket, Suffolk IP14 1EY, England

CE 08

Leinfelden, 01.01.2008

Dr. Egbert Schneider
Senior Vice President
Engineering

Dr. Eckerhard Strötgen
Head of Product
Certification

Robert Bosch GmbH, Power Tools Division

Zadržavamo pravo na promene



Varnostna opozorila

Pozor! Skrbno preberite spodaj navedena navodila in se seznanite se z elementi za upravljanje in s pravilno uporabo akumulatorskih škarij za travo. Navodilo za uporabo varno shranite zaradi kasnejše uporabe.

Razlaga simbolov na akumulatorskih škarih za travo



Splošno opozorilo za nevarnost.



Preberite navodila za uporabo.



Nosite zaščitna očala.

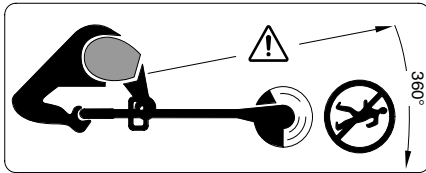

Pazite, da predmeti, ki bi odleteli od škarij, ne bodo poškodovali oseb, ki stojijo v bližini.

Osebe, ki se nahajajo v bližini, naj bodo varno oddaljeni od škarij.

Pred čiščenjem in nastavljanjem naprave odstranite iz nje akumulator, kar velja tudi v primeru, ko pustite napravo brez nadzorstva.



Ne strizite trave v dežju in ne puščajte akumulatorskih škarij za travo na prostem, kadar dežuje.

■ Nikoli ne uporabljajte akumulatorskih škarij s poškodovanimi pokrovi ali zaščitnimi napravami oziroma takrat, ko so ti deli odstranjeni.



Ne uporabljajte polnilnika, če je poškodovan.

■ Pred uporabo ali po električnem udaru preglejte napravo z ozirom na obrabo ali poškodbe in jo po potrebi popravite.

■ Ne uporabljajte akumulatorskih škarij bos ali obuti v odprte sandale. Vedno nosite trdno obutev in dolge hlače.

■ Nikoli ne dovolite uporabe akumulatorskih škarij za travo otrokom ali osebam, ki niso seznanjene z navodili za uporabo. Možno je, da nacionalni predpisi omejujejo starost uporabnika. Kadar škarij za travo ne uporabljate, jih shranite na mestih, ki niso dostopna otrokom.

■ To napravo ne smejo uporabljati osebe (vključno z otroki), ki so telesno ali umsko prizadete ali je njihova sposobnost vida, sluha okrnjena ali jim manjkajo izkušnje in znanje, v kolikor jih ne nadzoruje oseba, ki je odgovorna za varnost ali v kolikor niso poučene glede uporabe s to napravo.

Nadzorujte otroke in zagotovite, da se slednji ne bodo igrali z napravo.

■ Nikoli ne uporabljajte naprave, če so v neposredni bližini osebe, še posebno otroci ali živali.

■ Za nezgode ali škodo, povzročeno na drugih osebah ali njihovi lastnini je odgovoren uporabnik ali lastnik.

■ Preden se dotaknete vrtečega se noža, počakajte, da se le-ta popolnoma ustavi. Po izklopu motorja se nož še nekaj časa vrti in lahko povzroči telesne poškodbe.

■ Travo strizite samo pri dnevni svetlobi ali dobri umetni osvetlitvi.

■ Če je trava mokra, akumulatorskih škarij po možnosti ne uporabljajte.

■ Med transportiranjem na delovno ali z delovne površine mora biti naprava izklopljena.

■ Pred vklopom umaknite roke in stopala proč od vrtečega noža.

■ Ne približujte rok in stopal vrtečemu nožu.

■ V teh škarih nikoli ne uporabljajte kovinskega noža.

■ Akumulatorske škarje za travo redno pregledujte in vzdržujte.

■ Akumulatorske škarje za travo naj popravlja samo pooblaščen servisna delavnica.

■ Vedno poskrbite, da v prezračevalnih režah ne bo ostankov trave.

■ **Izklop in odstranitev akumulatorja:**

– vedno, kadar pustite napravo brez nadzora

– pred zamenjavo noža

– pred čiščenjem ali pred začetkom del na akumulatorskih škarih za travo.

■ Napravo shranjujte na varnem, suhem mestu, izven dosega otrok. Na napravo ne postavljajte nobenih drugih predmetov.

■ Obrabljene ali poškodovane dele zaradi varnosti zamenjajte.

■ Zagotovite, da bodo zamenljivi deli od Bosch-a.

■ **Pred vstavljanjem akumulatorja poskrbite, da bo naprava izklopljena.** Vstavev akumulatorja v vklopljeno napravo lahko povzroči nezgodo.

- **Akumulatorske baterije polnite samo v polnilnikih, ki jih priporoča proizvajalec.** Polnilnik, ki je namenjen določeni vrsti akumulatorskih baterij, se lahko vname, če ga boste uporabljali skupaj z drugačnimi akumulatorskimi baterijami.
- **V napravah uporabljajte samo zanje predvidene akumulatorje.** Uporaba drugih akumulatorjev ima lahko za posledico telesne poškodbe ali požar.

- **Akumulator naj se ne nahaja v bližini pisarniških sponk, kovancev, ključev, žebeljev, vijakov in drugih kovinskih predmetov, ki bi lahko povzročili premostitev kontaktov.** Kratak stik med akumulatorskimi kontakti lahko povzroči opekline ali požar.
- **Pri napačni uporabi lahko iz akumulatorja izteče tekočina. Izogibajte se stiku z njo. V primeru naključnega stika spirajte z vodo. Če pride tekočina v oko, poiščite tudi zdravniško pomoč.** Iztekajoča akumulatorska tekočina lahko povzroči draženje kože ali opekline.

Tehnični podatki

Akumulatorske škarje za travo	ART 23 ACCUTRIM/ ART 2300 ACCUTRIM	ART 26 ACCUTRIM/ ART 2600 ACCUTRIM
Kataloška številka	3 600 H78 E..	3 600 H78 F..
Število vrtljajev v prostem teku [min ⁻¹]	9 500	9 500
Premakljiv ročaj	●	●
Kotna nastavitev glave škarij/ nastavitev za striženje robov	●	●
Rezalni premer [cm]	23	26
Teža (brez dodatnega pribora) [kg]	2,9	2,9
Serijska številka	Glejte serijsko številko 17 (tipska ploščica) na stroju.	
Akumulator	NiCd	NiCd
Kataloška številka	2 607 335 535	2 607 335 535
Nazivna napetost [V]	18	18
Kapaciteta [Ah]	1,5	1,5
Čas polnjenja (pri praznem akumulatorju) [min]	85 – 120	85 – 120
Polnilnik	AL 60 DV 2411	AL 60 DV 2411
Kataloška številka	2 607 224 ...	2 607 224 ...
Polnilni tok		
– Postopek hitrega polnjenja [A]	1,2	1,2
– Postopek vzdrževalnega polnjenja [mA]	60	60
Dovoljeno temperaturno področje polnjenja [°C]	0 – 45	0 – 45

Namembnost naprave

Naprava je namenjena rezanju trave in plevela pod grmovjem ter na pobočjih in robovih, ki niso dostopni s kosilnico.

Uporaba v skladu z namenom se nanaša na temperaturo okolice med 0 °C in 40 °C.

Uvod

Ta priročnik vsebuje navodila o pravilni montaži in varni uporabi Vaše naprave. Važno je, da navodila skrbno preberete.

Obseg dobave

Akumulatorske škarje za travo previdno dvignite iz embalaže in preverite, če so bili dobavljeni vsi naslednji deli:

- Škarje
- Zaščitni pokrov
- Premakljiv ročaj (montiran)
- Kolesa (samo ART 26/2600 ACCUTRIM)
- Lok za zaščito dreves (samo ART 26/2600 ACCUTRIM)
- Rezalni krožnik
- Rezilni noži
- Polnilnik
- Navodila za uporabo

Če kakšni deli manjkajo ali so poškodovani, o tem obvestite Vašega trgovca.

Sestavni elementi

- 1 Vklonno/izklopno stikalo
- 2 Ročaj
- 3 Vijak ročaja
- 4 Premakljiv ročaj
- 5 Pritrdilni tulec
- 6 Cev
- 7 Prezračevalne reže
- 8 Glava škarij
- 9 Lok za zaščito dreves (samo ART 26/2600 ACCUTRIM)
- 10 Zaščitni pokrov
- 11 Kolesa (samo ART 26/2600 ACCUTRIM)
- 12 Nožni pedal za kotno nastavitev glave škarij
- 13 Akumulator
- 14 Prikaz LED
- 15 Polnilnik
- 16 Odprtina za polnjenje akumulatorja
- 17 Serijska številka

Prikazan ali opisan dodatni pribor ni v celoti vključen v standardno opremo naprave.



Za vašo varnost

Pozor! Pred nastavljanjem ali čiščenjem naprave izklopite napravo in odstranite iz nje akumulator.

Po izklopu akumulatorskih škarij za travo se nož še nekaj sekund vrti.

Bodite previdni – vrtečega se noža se ne dotikajte.

Postopek polnjenja

Postopek polnjenja se prične takoj, ko omrežni vtičnik vtaknete v vtičnico, akumulator **13** pa v odprtino za polnjenje **16**.

Inteligentni postopek polnjenja samodejno zazna stanje napoljenosti akumulatorja in polni akumulator odvisno od njegove temperature in napetosti.

Na ta način je zagotovljena ohranitev akumulatorja. Če ga pustite v polnilniku, bo vedno do konca napoljen.

Nadzor postopka polnjenja signalizira prikaz LED **14**:

Postopek hitrega polnjenja



Postopek **hitrega** polnjenja signalizira LED **14**.

Akumulator je do konca napoljen, ko LED **14** preneha utripati in ostane prižgana. Akumulator lahko vzamete iz odprtine in ga takoj začnete uporabljati.

Priporočamo, da akumulatorja ne jemljete ven, dokler ni popolnoma napoljen.

Hitro polnjenje je možno samo takrat, če temperatura akumulatorja znaša med 0 °C in 45 °C.

Postopek vzdrževalnega polnjenja



Postopek **ohranitvenega** polnjenja signalizira **stalno** prižgana LED **14**.

Pri popolnoma napoljenem akumulatorju polnilnik takoj preklopi na ohranitveno polnjenje. To polnjenje izravnava naravno praznjenje akumulatorja.

Opozorila glede uporabe

Pri kontinuiranih oziroma več zaporednih ciklih polnjenja brez prekinitve se lahko polnilnik segreje. To ni problematično in ne pomeni, da je prišlo do tehnične okvare naprave.

Nova in dalj časa neuporabljena akumulatorska baterija **13** je polno zmogljiva šele, ko se je v ciklih tudi 5-krat izpraznila. Pustite akumulatorsko baterijo **13** tako dolgo v polnilni odprtini **16**, dokler se ne občutno segreje.

Bistveno krajši čas delovanja po polnjenju pomeni, da je akumulator izrabljen in ga je treba zamenjati.

Montaža



Akumulator vstavite šele takrat, ko so akumulatorske škarje do konca sestavljene.

Poskrbite, da bo sestavljanje akumulatorskih škarij potekalo v naslednjem zaporedju:

Montaža zaščitnega pokrova

Zaščitni pokrov **10** postavite na glavo škarij **8**.

1 Zatakните zaščitni pokrov na glavo škarij in potisnite glavo nazaj.

2 Potisnite zaščitni pokrov dol, da bo slišno zaskočil (klik).

Montaža koles (samo ART 26/2600 ACCUTRIM)

B1 Kolesa **11** postavite na vodilo **6**.

B2 Montirajte vijak **19** in krilno matico **18**.

Opozorilo: Položaj koles lahko poljubno spreminjate - odvijte krilno matico **18** in premaknite kolesa v zeleni položaj.

B3 Kolesa lahko premikate navzgor ali navzdol vzdolž vodila **6** in jih nastavite na potrebno višino rezanja.

Montaža rezalnega krožnika/noža

C Pritisnite rezalni krožnik **20** na pogonsko gred (Klik).

D Nož **22** namestite na zatič **21**, potisnite navzdol in ga nato povlecite navzven, dokler ne zaskoči.

Nastavitve

E Uporaba premičnega ročaja

Premični ročaj **4** lahko premaknete v različne položaje:

1 Spreminjanje položaja: odvijte vijak na ročaju **3** in ustrezno premaknite premični ročaj **4**.

2 S trdnim privijanjem vijaka ročaja **3** fiksirajte ročaj **4** v nastavljenem položaju.

F Nastavitev dolžine škarij

1 Obrnite pritrdilni tulec **5** za 90°.

2 Za podaljšanje škarij vodilo izvlomite, za skrajšanje pa vodilo potisnite noter. Pritrdilni tulec **5** ponovno trdno privijte.

G Nastavitev kota glave škarij:

Spreminjanje rezalnega kota: pritisnite nožni pedal **12** in obrnite vodilo **6** v zeleni položaj.

Nožni pedal **12** spustite.

Nastavitev za striženje robov

H Premikanje koles (če so montirana):

1 Odvijte krilno matico **18**.

2 Obrnite kolesa **11** za 90°, kot je prikazano na sliki.

3 Trdno privijte krilno matico **18**.

I Nastavitev kota glave škarij:

1 Stisnite nožni pedal **12**.

2 Premaknite vodilo **6** v najnižji položaj. Spustite nožni pedal **12**.

J Premikanje glave škarij:

1 Odvijte pritrdilni tulec **5**.

2 Vodilo **6** obrnite za 90° in nastavite glavo škarij **8** v položaj za striženje/striženje robov, kot je prikazano na sliki, nato pa pritrdilni tulec **5** spet trdno privijte.

Striženje in obrezovanje robov



S površine, ki jo boste obrezovali, odstranite kamne, dele lesa in ostale predmete.

Po izklopu akumulatorskih škarij za travo se nož še nekaj sekund premika. Pred ponovnim vklopom naprave počakajte, da motor/nož obmiruje.

Nikoli zaporedoma kratko ne izklaplajte in vklaplajte naprave.

Vklop in izklop

Pritisnite stikalo **1** in ga držite. Izklop: stikalo **1** spustite.

K Striženje trave

Akumulatorske škarije za travo premikajte v levo in desno in jih pri tem držite v varni razdalji od telesa.

Akumulatorske škarije lahko učinkovito strižejo travo do višine 15 cm. Višjo travo strizite po stopnjah.

Pred striženjem dolge trave odstranite s škarij kolesa (samo ART 26/2600 ACCUTRIM).

L Striženje robov

Akumulatorske škarije premikajte ob robu trave. Preprečite hitro obrabo nitke in se izogibajte kontakta s trdnimi površinami ali zidovi.

M Za pomoč pri boljšem vodenju škarij uporabljajte lok za zaščito dreves **9** (samo ART 26/2600 ACCUTRIM – na voljo kot pribor za ART 23/2300 ACCUTRIM).

N Striženje okrog dreves in grmov

Okrog grmov in dreves strizite previdno, da ne pridete v stik z nitko.

Če se poškoduje lubje, lahko rastline odmrejo.

M Za boljše vodenje škarij uporabljajte premakljivi ročaj in lok za zaščito dreves **9** (samo ART 26/2600 ACCUTRIM – na voljo kot pribor za ART 23/2300 ACCUTRIM).

Življenjska doba akumulatorja

Življenjska doba akumulatorja je odvisna od delovnih pogojev:

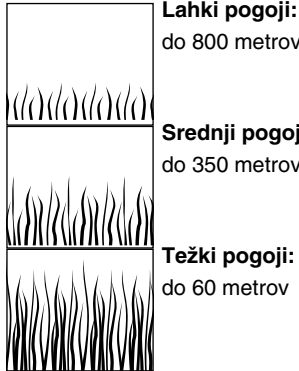

Lahki pogoji:

do 800 metrov

Srednji pogoji:

do 350 metrov

Težki pogoji:

do 60 metrov

Vzdrževanje

⚠ Pred začetkom kakršnih koli del na napravi odstranite akumulator.

Opozorilo: Prosimo, da redno izvajate spodaj navedena vzdrževalna dela, kar bo zagotovilo dolgo in zanesljivo uporabo naprave.

Napravo redno pregledujte z ozirom na vidne pomanjkljivosti, na primer ohlapno pritrditev in obrabljene ali poškodovane sestavne dele.

Preverite, če pokrovi in zaščitne naprave niso poškodovani oziroma, če so pravilno pritrjeni. Pred uporabo po potrebi opravite potrebna vzdrževalna dela ali popravila.

Če kljub skrbni izdelavi in preizkusom pride do izpada delovanja, naj popravilo opravi pooblaščen servisna delavnica za električna orodja Bosch.

Pri vseh poizvedbah in naročilih nadomestnih delov obvezno navedite 10-mestno kataloško številko, ki se nahaja na tipski ploščici naprave.

▣ Vzdrževanje noža

⚠ Pred začetkom kakršnih koli del na napravi odstranite akumulator.

Za odstranitev obrabljenega noža **22** najprej potisnite nož **22** noter in počakajte, da skoči iz zatiča **21**.

Z ostrim nožem odstranite z zatiča **21** vse ostanke plastike/umazanijo.

Montaža novega noža **22**: nož **22** namestite na zatič **21**, potisnite navzdol in ga vlecite navzven, dokler ne zaskoči.

Opozorilo: Uporabljajte samo nadomestne nože znamke Bosch. Ti specialno razviti noži imajo boljše lastnosti rezanja in vodljivosti rezila. Uporaba drugih nožev ima za posledico slabšo delovno storilnost.

Po striženju/Shranjevanje

⚠ Izklopite napravo in odstranite akumulator. Poskrbite, da bo akumulator pred shranjevanjem naprave odstranjen.

Zunanost škarij za travo temeljito očistite z mehko ščetko in krpo. Ne uporabljajte vode in topil ali polirnih sredstev. Odstranite vso oprijeto travo in druge delce, še posebno na prezračevalnih režah **7**.

Položite napravo na bok in očistite notranjo stran zaščitnega pokrova **10**. Kompaktne sloje trave odstranite z lesenim ali plastičnim strgalom.

Akumulator lahko shranjujete pri temperaturi med 0 °C in 45 °C.

Iskanje napak

V spodnji tabeli so navedeni simptomi napak in napotki za primere, ko Vaša naprava ne bi pravilno delovala. Če problema na ta način ne boste mogli lokalizirati in odstraniti, poiščite pomoč v Vaši servisni delavnici.

Pozor: Pred iskanjem napak napravo izklopite in odstranite iz nje akumulator.

Simptomi	Možen vzrok	Pomoč
Zaščitnega pokrova ne morete potegniti prek rezalnega krožnika	Napačna montaža	Odstranite rezalni krožnik in znova montirajte zaščitni pokrov, glejte tudi odstavek „Montaža“
Škarje ne delujejo	Akumulator izpraznjen	Napolnite akumulator, glejte tudi navodila za polnjenje
Škarje delujejo s prekinitvami	Defektni notranji kabli stroja Defektno vklopno-izklopno stikalo	Poiščite pomoč v servisu Poiščite pomoč v servisu
Močne vibracije/hrup	Stroj defekten Zlomljen nož	Poiščite pomoč v servisu Zamenjajte nož
Trajanje rezanja pri napolnjenem akumulatorju prekratko	Akumulator dalj časa ni bil v uporabi oz. je bil v uporabi le kratek čas Trava previsoka Akumulator izrabljen	Do konca napolnite akumulator, glejte tudi navodilo za polnjenje Strizite stopenjsko Zamenjajte akumulator
Nož se ne premika	Akumulator izpraznjen Stroj defekten	Napolnite akumulator, glejte tudi navodila za polnjenje Poiščite pomoč v servisu
Naprava ne striže	Zlomljen nož Akumulator ni do konca napolnjen Okrog rezalnega noža se je ovila trava	Zamenjajte nož Napolnite akumulator, glejte tudi navodila za polnjenje Odstranite travo
Polnjenje akumulatorja ni možno	Temperatura akumulatorja se nahaja izven dovoljenega temperaturnega področja Umazani akumulatorski kontakti Defekten akumulator zaradi prekinitve voda v notranjosti akumulatorja (posamezne celice)	Ohladite ali segrejte akumulator, dokler se temperatura ponovno ne nahaja v dovoljenem področju (0 °C do 45 °C). Takoj, ko se temperatura akumulatorja spet nahaja v dovoljenem temperaturnem področju, polnilnik samodejno preklopi na hitro polnjenje Očistite kontakte (na primer z večkratnim vtikanjem in iztikanjem akumulatorja), po potrebi zamenjajte akumulator Zamenjajte akumulator
Po vtikanju omrežnega vtiaka v vtičnico in vstavljanju akumulatorja v odprtino za polnjenje 16 se LED 14 ne prižge	Vtičač polnilnika ni (pravilno) vtaknjen Defektna vtičnica, kabel ali polnilnik	Vtičač (do konca) vtaknite v vtičnico Preverite omrežno napetost, polnilnik pa naj po potrebi pregleda pooblaščen servisna delavnica za električna orodja Bosch

Odlaganje

Električna orodja, pribor in embalažo oddajte v okolju prijazno ponovno predelavo.

Samo za države EU:



Električna orodja ne odlagajte med hišne odpadke!
V skladu z evropsko smernico štev. 2002/96/ES o starih električnih in elektronskih aparatih in z njenim tolmačenjem v nacionalnem pravu je potrebno ločeno zbiranje neuporabnih električnih orodij in oddajanje le-teh v okolju prijazno ponovno predelavo.

Servis in svetovanje

Servis vam bo dal odgovore na vaša vprašanja glede popravila in vzdrževanja izdelka ter nadomestnih delov. Prikaze razstavljenega stanja in informacije glede nadomestnih delov se nahajajo tudi na internetnem naslovu:

www.bosch-pt.com

Skupina svetovalcev podjetja Bosch vam bo z veseljem na voljo pri vprašanjih glede nakupa, uporabe in nastavitve izdelka in pribora.

Slovensko

Top Service d.o.o.
Celovška 172
1000 Ljubljana

Tel.: +386 (01) 5194 225

Tel.: +386 (01) 5194 205

Fax: +386 (01) 5193 407

Izjava o skladnosti

Izračunane merilne vrednosti v skladu z 2000/14/ES (višina 1,60 m, razmak 1 m) in EN ISO 5349.

Z A-ocenjeni nivo hrupa naprave znaša običajno: Nivo hrupa 72 dB(A); garantiran nivo hrupa se nahaja pod 93 dB(A). Negotovost K = 3 dB.

Vibriranje rok-lahti je tipično nižje od 2,5 m/s².

Izjavljamo pod izključno odgovornostjo, da proizvod, ki je opisan pod „Tehnični podatki“ ustreza naslednjim standardom oz. standardiziranim dokumentom: EN 60335 (akumulatorska naprava) in EN 60335 (naprava za polnjenje akumulatorja) v skladu z določili Direktiv 2006/95/ES, 2004/108/ES, 98/37/ES (do 28.12.2009), 2006/42/ES (od 29.12.2009), 2000/14/ES.

2000/14/ES: Izmerjen nivo hrupa 88 dB(A). Postopek ocenjevanja skladnosti izveden v skladu z dodatkom VI.

Pristojni organ: SRL, Sudbury, England

Identifikacijska številka imenovanega mesta preizkušanja: 1088

Tehnična dokumentacija se nahaja pri: Bosch Lawn and Garden Ltd., PT-LG/EAE, Stowmarket, Suffolk IP14 1EY, England

CE 08

Leinfelden, dne 01.01.2008

Dr. Egbert Schneider
Senior Vice President
Engineering

Dr. Eckerhard Strötgen
Head of Product
Certification

Robert Bosch GmbH, Power Tools Division

Pridržujemo si pravico do sprememb



Upute za siguran rad

Slijedeće upute treba pažljivo pročitati. Upoznajte se sa poslužnim elementima i propisnom uporabom aku-šišača tratine. Upute za uporabu spremite na sigurno mjesto za kasniju primjenu.

Objašnjenje simbola na aku-šišaču tratine



Opće napomene za opasnost.



Pročitati upute za uporabu.



Nosite zaštitne naočale.

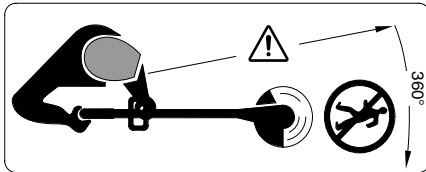

Pazite da osobe koje se nalaze oko uređaja ne ozlijede odbačena strana tijela.

Treba održavati siguran razmak do osoba koje se nalaze blizu uređaja.

Izvadite aku-bateriju prije nego što ćete uređaj čistiti, podešavati ili na kratko ostaviti bez nadzora.



Ne šišati tratinu na kiši ili aku-šišač tratine ne izlagati djelovanju kiše.

- Aku-šišač tratine nikada ne koristiti sa oštećenim poklopcima ili zaštitnim napravama ili ako su iste skinute.



Punjač ne koristiti ako je oštećen.

- Prije primjene i nakon udara, uređaj ispitati na trošenje ili oštećenje i prema potrebi popraviti.
- Sa aku-šišačem tratine ne raditi bos ili u otvorenim sandalama, nosite uvijek čvrstu obuću i duge hlače.
- Djeci ili osobama koje nisu upoznate s ovim uputama nikada ne dopustite rad sa aku-šišačem tratine. U nekim se zemljama zakonskim propisima ograničava starost korisnika. Ako se sa šišačem tratine ne radi, treba ga spremi na mjesto nedostupno za djecu.

- Ovaj uređaj ne smiju koristiti osobe (uključujući djeca) koje slabo vide, koje slabo čuju ili su psihički nesposobne ili koje nemaju dovoljno iskustva i znanja, te ukoliko ne rade pod nadzorom osobe odgovorne za vašu sigurnost ili ako nisu osposobljene za rad s uređajem. Držite djecu pod nadzorom i ne dopustite da se igraju sa uređajem.
- Nikada ne šišati tratinu dok se osobe, osobito djeca, zadržavaju u neposrednoj blizini.
- Osoba koja radi sa uređajem ili korisnik odgovorna je za nezgode ili za štete učinjene drugim ljudima ili njihovoj imovini.
- Prije nego što ćete uhvatiti nož pričekajte da se potpuno zaustavi u rotaciji. Nož nakon isključivanja uređaja još neko vrijeme rotira i može prouzročiti ozljede.
- Tratinu kositi samo za dnevnog svjetla ili pod dobrom rasvjetom.
- Sa aku-šišačem tratine po mogućnosti ne kositi mokru travu.
- Aku-šišač tratine isključite ako će se transportirati sa/na radnu površinu.
- Prije uključivanja ruke i noge držite dalje od rotirajućeg noža.
- Ruke i noge ne stavljajte blizu rotirajući noževa.
- U ovom šišaču nikada ne koristite noževe od metala.
- Aku-šišač tratine treba redovito kontrolirati i održavati.
- Aku-šišač tratine treba dati na popravak samo ovlaštenim servisnim radionicama.
- U svakom trenutku otvori za hlađenje trebaju biti čisti od ostataka trave.
- **Isključite šišač i izvadite aku-bateriju:**
 - uvijek kada se uređaj ostavlja bez nadzora
 - prije zamjene noža
 - prije čišćenja ili ako se na šišaču tratine radi.
- Uređaj spremi na sigurno, suho mjesto, izvan dosega djece. Na uređaj ne stavljati nikakve druge predmete.
- Treba zamijeniti istrošene ili oštećene sigurnosne dijelove.
- Zamijenjeni dijelovi moraju biti proizvodnje Bosch.
- **Prije stavljanja aku-baterije uređaj treba biti isključen.** Stavljanje baterije u uređaj koji je uključen može dovesti do nezgoda.

- **Aku-bateriju punite samo u punjačima koje preporučuje proizvođač.** Za punjač koji je predviđen za jednu određenu vrstu aku-baterije, postoji opasnost od požara ako bi se koristio s drugom aku-baterijom.
- **U uređajima koristite samo za njega predviđene aku-baterije.** Uporaba neke druge aku-baterije može dovesti do ozljeda i opasnosti od požara.

- **Aku-baterije koje se ne koriste treba držati dalje od spajalica, kovanica, ključeva, čavala, vijaka i ostalih sitnih metalnih predmeta koji mogu uzrokovati premoštenje kontakata.** Kratki spoj između kontakata aku-baterije može dovesti do opeklina ili požara.
- **Kod pogrešne primjene može isteći tekućina iz aku-baterije. Izbjegavajte kontakt sa ovom tekućinom, a ako bi se to dogodilo, ugroženo mjesto isperite obilnom količinom vode. Ako bi tekućina dospjela u oči, zatražite liječničku pomoć.** Istekla tekućina može dovesti do nadražaja kože ili opeklina.

Tehničkim podacima

Aku-šišač tratine	ART 23 ACCUTRIM/ ART 2300 ACCUTRIM	ART 26 ACCUTRIM/ ART 2600 ACCUTRIM
Kataloški br.	3 600 H78 E..	3 600 H78 F..
Broj okretaja pri praznom hodu [min ⁻¹]	9 500	9 500
Podesiva ručka	●	●
Kutno namještanje za glavu šišača/ Podešavanje za rezanje uz rub	●	●
Promjer rezanja [cm]	23	26
Težina (bez pribora) [kg]	2,9	2,9
Serijski broj	Vidjeti serijski broj 17 (tipska pločica) na stroju.	
Aku-baterija	NiCd	NiCd
Kataloški br.	2 607 335 535	2 607 335 535
Nazivni napon [V]	18	18
Kapacitet [Ah]	1,5	1,5
Vrijeme punjenja (ispražnjena aku-baterija) [min]	85 – 120	85 – 120
Punjač	AL 60 DV 2411	AL 60 DV 2411
Kataloški br.	2 607 224 ...	2 607 224 ...
Struja punjenja		
– Proces brzog punjenja [A]	1,2	1,2
– Proces punjenja za održanje [mA]	60	60
Dopušteno područje temperature punjenja [°C]	0 – 45	0 – 45

Uporaba za određenu namjenu

Uređaj je predviđen za rezanje trave i korova ispod grmlja, kao i na kosinama i rubovima koji se ne mogu doseći sa kosilicom.

Primjena za određenu namjenu odnosi se na temperaturu okoline između 0 °C i 40 °C.

Uvod

Ovaj priručnik sadrži upute za ispravnu montažu i sigurnu uporabu vašeg uređaja. Važno je da ove upute pažljivo pročitate.

Opseg isporuke

Oprezno izvadite šišač tratine iz ambalaže i provjerite da li su na broju slijedeći dijelovi:

- Šišač tratine
- Štitnik
- Podesiva ručka (montirana)
- Kotači (samo ART 26/2600 ACCUTRIM)
- Zaštitni stremen stabla (samo ART 26/2600 ACCUTRIM)
- Rezni tanjur
- Nož za rezanje
- Punjač
- Upute za uporabu

Ako dijelovi nedostaju ili su oštećeni, obratite se vašem trgovcu.

Dijelovi uređaja

- 1 Prekidač za uključivanje/isključivanje
- 2 Ručka
- 3 Vijak ručke
- 4 Podesiva ručka
- 5 Stezna ručka
- 6 Cijev
- 7 Otvori za hlađenje
- 8 Glava šišača
- 9 Zaštitni stremen stabla
(samo ART 26/2600 ACCUTRIM)
- 10 Štitnik
- 11 Kotači (samo ART 26/2600 ACCUTRIM)
- 12 Nožna papučica za kutno namještanje glave šišača
- 13 Aku-baterija
- 14 LED-pokazivač
- 15 Punjač
- 16 Otvor punjača aku-baterije
- 17 Serijski broj

Prikazan ili opisan pribor ne pripada posve opsegu isporuke.



Za vašu sigurnost

Pažnja! Uređaj isključiti i izvaditi aku-bateriju prije podešavanja i čišćenja.

Nakon isključivanja aku-šišača tratine, rezni nož se još okreće nekoliko sekundi.

Oprez – ne dirati rotirajući rezni nož.

Proces punjenja

Proces punjenja započinje čim se mrežni utikač utakne u utičnicu i aku-baterija **13** utakne u otvor punjača **16**.

Zahvaljujući inteligentnom postupku punjenja, automatski će se prepoznati stanje napunjenosti aku-baterije i provesti će se punjenje ovisno od temperature i napona aku-baterije.

Na taj će se način sačuvati aku-baterija i ona ostaje uvijek potpuno napunjena kod spremanja u punjaču.

Nadzor procesa punjenja će se signalizirati LED-pokazivačem **14**.

Proces brzog punjenja



Proces brzog punjenja će se signalizirati **treperenjem** LED-pokazivača **14**.

Aku-baterija je potpuno napunjena čim se LED-pokazivač **14** prespoji sa treperenja na stalno pokazivanje. Aku-baterija se nakon toga može uzeti za trenutačnu uporabu.

Preporučuje se da se aku-baterija ne vadi prije nego što se potpuno napuni.

 Proces brzog punjenja je moguć ako je temperatura aku-baterije između 0 °C i 45 °C.

Proces punjenja za održanje



Proces punjenja za održanje signalizira **se stalnim svjetlom** LED-pokazivača **14**.

Kod potpuno napunjene aku-baterije, punjač će se odmah prespojiti na punjenje za održanje. Time će se ponovno kompenzirati prirodno samopražnjenje aku-baterije.

Napomene uz primjenu

Kod neprekidnih ciklusa punjenja, odnosno ciklusa koji bez prekida slijede uzastopno jedan iza drugog, punjač bi se mogao zagrijati. To je međutim neškodljivo i ne ukazuje na tehničku neispravnost uređaja.

Nova ili dulje vrijeme nekorisćena aku-baterija **13** dati će svoju punu snagu tek nakon cca. 5 ciklusa punjenja i pražnjenja. Ostavite aku-bateriju **13** toliko dugo u otvoru za punjenje aku-baterije **16**, sve dok se osjetno ne zagrije.

Bitno skraćeno vrijeme rada nakon punjenja ukazuje na istrošenost aku-baterije i da se mora zamijeniti.

Montaža



Aku-bateriju staviti u aku-šišač tratine tek kada je potpuno sastavljen.

Aku-šišač tratine treba sastaviti ovim redosljedom:

Montaža štitnika

Stavite štitnik **10** na glavu šišača **8**.

1 Zahvatite štitnik na glavu šišača i pomaknite ga prema natrag.

2 Pritisnite štitnik prema dolje sve dok sigurno ne uskoči (klik).

Montaža kotača (samo ART 26/2600 ACCUTRIM)

- E1** Kotač **11** staviti na vodilicu **6**.
- E2** Ugraditi vijak **19** i leptirastu maticu **18**.

Napomena: Položaj kotača može se promijeniti otpuštanjem leptiraste matice **18** i pomicanjem u željeni položaj.

- E3** Kotači se mogu pomicati prema gore i dolje, uzduž vodilice **6** i namjestiti na potrebnu visinu rezanja.

Montaža reznog tanjura/noža

- G** Pritisnite rezni tanjur **20** na pogonsko vratilo (klik).
- D** Stavite nož **22** na zatik **21**, pritisnite ga prema dolje i povucite prema van dok ne preskoči.

Namještanje

E Primjena pomične ručke

Pomična ručka **4** može se prebaciti u različite položaje:

- 1** Za promjenu položaja, otpustiti vijak ručke **3** i namjestiti pomičnu ručku **4**.
- 2** Stegnuti vijak ručke **3** za osiguranje pomične ručke **4** u namještenom položaju.

F Namještanje visine šišanja

- 1** Okrenuti steznu čahuru **5** za 90°.
- 2** Za produženje izvući vodilicu, za skraćenje uvući vodilicu. Ponovno stegnuti steznu čahuru **5**.

G Namjestiti kut glave šišača:

Za promjenu kuta rezanja, pritisnuti nožnu papučicu **12** i vodilicu **6** okrenuti u željeni položaj. Otpustiti nožnu papučicu **12**.

Namještanje za rezanje uz rub

- H** Pomaknuti kotače (ukoliko su montirani):
 - 1** Otpustiti leptirastu maticu **18**:
 - 2** Okrenuti kotače **11** kako je prikazano za 90°.
 - 3** Stegnuti leptirastu maticu **18**.
- I** Namjestiti kut glave šišača:
 - 1** Pritisnuti nožnu papučicu **12**.
 - 2** Vodilicu **6** prebaciti u najniži položaj. Ponovno otpustiti nožnu papučicu **12**.
- J** Pomaknuti glavu šišača:
 - 1** Otpustiti steznu čahuru **5**.
 - 2** Vodilicu **6** okrenuti za 90°, kako bi se glava šišača **8** namjestila kako je prikazano za rezanje / rezanje uz rub. Ponovno stegnuti steznu čahuru **5**.

Rezanje i šišanje tratine uz rubove

- !** Kamenčiće, odbačene komadiće drva i ostale predmete treba ukloniti sa površine trave koja će se rezati.

Nakon isključivanja aku-šišača tratine, rezni nož se još okreće nekoliko sekundi. Treba pričekati da se motor/rezni nož zaustavi prije ponovnog uključivanja. Uzastopno ne uključivati i ponovno uključivati.

Uključivanje i isključivanje

Pritisnuti prekidač **1** i držati ga pritisnutim. Za isključivanje otpustiti prekidač **1**.

K Rezanje trave

Aku-šišač tratine pomicati lijevo i desno i kod toga ga držati na dovoljnom razmaku od tijela.

Aku-šišač tratine može učinkovito rezati travu do visine 15 cm. Višu travu treba rezati u stupnjevima.

Prije rezanja visoke trave skinuti kotače (samo ART 26/2600 ACCUTRIM).

L Šišanje tratine uz rub.

Aku-šišač tratine treba voditi uzduž ruba tratine. Kako bi se izbjeglo brzo trošenje rezne niti, treba izbjegavati kontakt sa čvrstim površinama ili zidovima.

M Za bolje upravljanje koristite zaštitni stremen stabla **9** kao pomoć pri vođenju (samo ART 26/2600 ACCUTRIM – kao pribor raspoloživ samo za ART 23/2300 ACCUTRIM).

N Rezanje oko stabala i grmlja

Oprez kod rezanja oko stabala i grmlja, kako ne bi došli u kontakt sa nitima.

Biljke bi mogle uvenuti ako bi ih izgazila stoka.

M Za bolje upravljanje koristite podesivu ručku i zaštitni stremen stabla **9** (samo ART 26/2600 ACCUTRIM – kao pribor raspoloživ samo za ART 23/2300 ACCUTRIM).

Izdržljivost aku-baterije

Izdržljivost aku-baterije ovisi o radnim uvjetima:

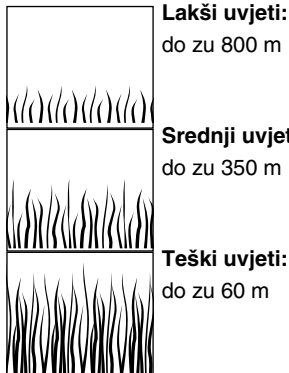

Održavanje

! Prije svih radova na uređaju treba izvaditi aku-bateriju.

Napomena: Slijedeće radove održavanja izvodite redovito, kako bi se osiguralo dugo i besprijekorno korištenje.

Uređaj treba redovito kontrolirati na očigledne nedostatke, kao što su otpušteni spojevi pričvršćenja i istrošeni ili oštećeni dijelovi.

Provjerite da li su poklopci ili zaštitne naprave neoštećeni i ispravno stavljeni. Prije uporabe kosilice izvršite eventualno potrebne radove održavanja i popravaka.

Ako bi šišač tratine unatoč brižljivih postupaka izrade i ispitivanja ipak prestao raditi, popravak treba prepustiti ovlaštenom servisu za Bosch električne alate.

Kod svih upita i naručivanja rezervnih dijelova neizostavno navedite 10-znamenasti kataloški broj prema tipnoj pločici uređaja.

Održavanje noževa

! Prije svih radova na uređaju treba izvaditi aku-bateriju.

Za uklanjanje istrošenog noža **22**, nož pritisnite prema unutra dok ne iskoči iz zatika **21**.

Sa zatika **21** oštirim nožem ukloniti sve ostatke plastike/prljavštine.

Za montažu novog noža **22**, nož **22** treba staviti na zatik **21**, pritisnuti prema dolje i povući prema van do uskakanja.

Napomena: Koristiti samo Bosch rezervni nož. Ovaj specijalni nož posjeduje poboljšana svojstva rezanja i dovođenja. Ostali rezni noževi imaju za rezultat slabiji radni učinak.

Nakon šišanja tratine/spremanja

! Isključivanje uređaja i uklanjanje aku-baterije Aku-baterija se mora ukloniti prije spremanja uređaja.

Vanjske površine šišača tratine temeljito očistiti mekom četkom i krpom. Za čišćenje koristiti otapala ili sredstva za poliranje. Treba odstraniti sve nakupine trave i strane čestice, osobito sa otvora za hlađenje **7**.

Uređaj položiti na stranu i štitnik **10** očistiti sa unutarnje strane. Kompaktne nakupine trave ukloniti komadom drva ili plastike.

Aku-bateriju treba spremati kod temperature između 0 °C i 45 °C.

Traženje kvara

Slijedeća tablica prikazuje simbole greške i kako si možete pomoći ako vaš uređaj ne bi radio ispravno. Ako na taj način ne možete lokalizirati i otkloniti problem, obratite se ovlaštenoj servisnoj radionici.

Pažnja: Prije traženja greške treba isključiti uređaj i izvaditi aku-bateriju.

Simptomi	Mogući uzroci	Pomoć
Štitnik se ne može povući preko reznog tanjura	Pogrešna montaža	Ukloniti rezni tanjur i ponovno montirati štitnik, vidjeti i „Montaža“
Šišač tratine ne radi	Ispražnjena aku-baterija	Napuniti aku-bateriju, vidjeti i upute za punjenje
Šišač tratine radi sa prekidima	Neispravno unutarnje ožičenje uređaja Neispravan prekidač za uključivanje/isključivanje	Zatražiti pomoć servisa Zatražiti pomoć servisa
Jake vibracije/šumovi	Neispravan uređaj Polomljen nož	Zatražiti pomoć servisa Zamijeniti nož
Suviše kratko trajanje rezanja po jednom punjenju aku-baterije	Aku-baterija nije dulje vrijeme korištena ili je samo kratko vrijeme korištena Previsoka trava Aku-baterija je istrošena	Aku-bateriju do kraja napuniti, vidjeti i upute za punjenje Rezanje u stupnjevima Zamijeniti aku-bateriju
Nož se ne pomiče	Ispražnjena aku-baterija Neispravan uređaj	Napuniti aku-bateriju, vidjeti i upute za punjenje Zatražiti pomoć servisa
Uređaj ne reže	Polomljen nož Aku-baterija nije potpuno napunjena Trava se je omotala oko reznog tanjura	Zamijeniti nož Napuniti aku-bateriju, vidjeti i upute za punjenje Odstraniti travu
Nije moguć proces punjenja	Temperatura aku-baterije se kreće izvan dopuštenog područja temperature Zaprljani su kontakti aku-baterije Aku-baterija je neispravna budući da postoji prekid voda unutar aku-baterije (pojedinačnih ćelija)	Temperaturu aku-baterije ohlađivanjem ili zagrijavanjem ponovno dovesti u dopušteno područje temperatura (0 °C do 45 °C). Čim se temperatura aku-baterije ponovno nađe unutar dopuštenog područja temperature, punjač će se automatski ponovno prespojiti na brzo punjenje Očistiti kontakte (npr. višekratnim spajanjem i vađenjem aku-baterije), prema potrebi zamijeniti aku-bateriju Zamijeniti aku-bateriju
LED-pokazivač 14 ne svijetli nakon spajanja mrežnog utikača u utičnicu i stavljanja aku-baterije u otvor punjača 16	Utikač punjača nije (ispravno) utaknut Neispravna utičnica, kabel ili punjač	Utikač (potpuno) utaknuti u utičnicu Kontrolirati mrežni napon i punjač dati na kontrolu ovlaštenom servisu za Bosch električne alate

Zbrinjavanje u otpad

Električne alate, pribor i ambalažu treba predati na ekološki prihvatljivu ponovnu uporabu.

Samo za zemlje EU:



Električne alate ne bacajte u kućni otpad!
Prema Europskim smjernicama 2002/96/EG za stare električne i elektroničke uređaje i njihovo stavljanje u promet i prema važećim zakonskim propisima, ne moraju se više odvojeno sakupljati električni alati prikladni za uporabu i predavati na ekološki prihvatljivu ponovnu uporabu.

Servis za kupce i savjetovanje kupaca

Naš servis će odgovoriti na vaša pitanja o popravku i održavanju vašeg proizvoda, kao i o rezervnim dijelovima. Crteže u rastavljenom obliku i informacije o rezervnim dijelovima možete naći i na našoj adresi:

www.bosch-pt.com

Tim Bosch savjetnika za kupce rado će odgovoriti na vaša pitanja o kupnji, primjeni i podešavanju proizvoda i pribora.

Hrvatski

Robert Bosch d.o.o
Kneza Branimira 22
100 40 Zagreb

Tel.: +385 (01) 295 80 51

Fax: +385 (01) 295 80 60

Izjava o usklađenosti

Izmjerene vrijednosti određene su prema 2000/14/EG (na visini 1,60 m, na razmaku od 1 m) i prema EN ISO 5349.

Razina buke uređaja vrednovana sa A obično iznosi: razina zvučnog tlaka 72 dB(A); zajamčena razina učinka buke niža od 93 dB(A). Nesigurnost $K = 3$ dB.

Vibracija na ruci šaci obično je manja od $2,5 \text{ m/s}^2$.

Izjavljujemo uz punu odgovornost da je proizvod opisan u „Tehničkim podacima“ usklađen sa slijedećim normama ili normativnim dokumentima: EN 60335 (uređaj na aku-bateriju) i EN 60335 (punjač aku-baterija) prema odredbama Smjernica 2006/95/EG, 2004/108/EG, 98/37/EG (do 28.12.2009), 2006/42/EG (počevši od 29.12.2009), 2000/14/EG.

2000/14/EG: Izmjereni prag učinka buke 88 dB(A). Postupci vrednovanja usklađenosti prema Dodatku VI.

Imenovani institut: SRL, Sudbury, England

Identifikacijski broj imenovanog instituta za ispitivanje: 1088

Tehničke podloge kod: Bosch Lawn and Garden Ltd., PT-LG/EAE, Stowmarket, Suffolk IP14 1EY, England

CE 08

Leinfelden, dne 01.01.2008

Dr. Egbert Schneider
Senior Vice President
Engineering

Dr. Eckerhard Strötgen
Head of Product
Certification

Robert Bosch GmbH, Power Tools Division

Zadržavamo pravo izmjena



Ohutusjuhised

Tähelepanu! Lugege järgnevad juhised hoolikalt läbi. Tutvuge akumurutrimmeri käsitselementide ja nõuetekohase kasutamisega. Hoidke kasutusjuhend alles.

Akumurutrimmeril olevate sümbolite tähendus



Üldine oht.



Lugege kasutusjuhend läbi.



Kandke kaitseprille.

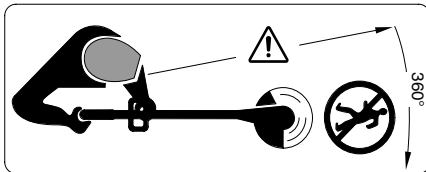

Veenduge, et eemalepaiskuvad võõrkehad ei vigasta läheduses viibivaid inimesi.

Läheduses viibivad inimesed peavad paiknema seadmest ohutus kauguses.

Enne seadme reguleerimist ja puhastamist, samuti juhul, kui jätate seadme kas või lühikeseks ajaks järelevalveta, eemaldage seadmest aku.



Arge töötage akumurutrimmeriga vihma käes ja ärge jätke akumurutrimmerit vihma kätte.

- Arge kasutage akumurutrimmerit, kui selle kaitsekatted või teised kaitseosad on kahjustatud või eemaldatud.



Arge kasutage akulaadijat, kui see on vigastatud.

- Iga kord enne kasutamist, samuti pärast trimmerile avaldunud lööki või trimmeri kukkumist kontrollige seadet kahjustuste või kulumise suhtes ja vajadusel parandage.
- Akumurutrimmeriga töötamisel ärge olge paljajalu ega lahtistes sandaalides, kandke alati tugevaid jalatseid ja pikki pükse.
- Arge kunagi lubage akumurutrimmerit kasutada lastel või isikutel, kes pole antud juhistega tutvunud. Seadme kasutaja iga võib olla piiratud konkreetse riigi seadustega. Kasutusvälisel ajal hoidke seadet lastele kättesaamatus kohas.

- Kehaliste, vaimsete nägemis- ja kuulmispuuetega inimesed (kaasa arvatud lapsed) ei tohi seadet kasutada, samuti need, kellel puuduvad teadmised ja kogemused seadme kasutamiseks, kui puudub turvaisik, kelle järelevalve all nad on või kes neid juhendab. Lapsed peavad olema järelevalve all ega tohi seadmega mängida.
- Ärge töötage trimmeriga, kui vahetus läheduses viibivad inimesed, eriti lapsed, või koduloomad.
- Seadme käsitseja või kasutaja vastutab õnnetusjuhtumite ja teistele inimestele või nende varale tekitatud kahju eest.
- Enne löiketera puudutamist oodake, kuni see on täielikult seiskunud. Löiketera pöörleb pärast mootori väljalülitamist veel edasi ja võib põhjustada vigastusi.
- Töötage trimmeriga ainult päeval või hea kunstliku valgustuse korral.
- Akumurutrimmerit ei ole soovitatav kasutada märja rohu niitmiseks.
- Enne akumurutrimmeri transportimist tööpiirkonda või sealt ära lülitage akumurutrimmer välja.
- Enne seadme sisselülitamist jälgige, et käed ja jalad oleksid pöörlevast löiketerast eemal.
- Arge viige käsi ega jalgu pöörleva löiketera lähedale.
- Arge kunagi kasutage selles trimmeris metallist löiketerasid.
- Kontrollige ja hooldage akumurutrimmerit regulaarselt.
- Laske akumurutrimmer parandada üksnes volitatud remonditöökojas.
- Veenduge, et seadme õhusavades ei oleks kunagi rohuääke.
- **Lülitage seade välja ja eemaldage aku:**
 - alati, kui jätate seadme järelevalveta
 - enne löiketera väljavahetamist
 - enne puhastamist ja seadistamist.
- Hoidke seadet kuivas, lastele ligipääsmatus kohas. Ärge asetage murutrimmeri peale teisi esemeid.
- Kulunud ja kahjustatud osad vahetage ohutuse huvides välja.
- Veenduge, et asendatavad osad pärinevalt Boschilt.
- **Enne aku paigaldamist veenduge, et seade on välja lülitatud.** Aku paigaldamine seadmesse, mis on sisse lülitatud, võib põhjustada vigastusi.

- **Laadige akusid ainult tootja poolt soovitatud akulaadijatega.** Akulaadija, mis sobib teatud tüüpi akudele, muutub tuleohtlikuks, kui seda kasutatakse teiste akudega.
- **Kasutage seadmes ainult selleks ette nähtud akut.** Teiste akude kasutamine võib põhjustada vigastuste ja põlengu ohu.
- **Kasutusvälisel ajal hoidke akut eemal kirjaklambritest, müntidest, võtmetest, naeltest, kruvidest ja teistest väikestest metallesemetest, mis võivad aku kontaktid omavahel ühendada.** Metallesemetega kokkupuutest põhjustatud lühis aku kontaktide vahel tekitab põlengu ohu.

- **Vale kasutuse puhul võib akut välja voolata akuvedelikku. Vältige sellega kokkupuudet. Kui akuvedelikku peaks sattuma nahale, peske vastavat kohta veega. Kui akuvedelikku satub silma, pöörduge lisaks arsti poole.** Akuvedelik võib põhjustada nahaärritust või söövitust.

Tehnilised andmed

Akumurutrimmer	ART 23 ACCUTRIM/ ART 2300 ACCUTRIM	ART 26 ACCUTRIM/ ART 2600 ACCUTRIM
Tellimisnumber	3 600 H78 E..	3 600 H78 F..
Tühikäigupöörded [min ⁻¹]	9 500	9 500
Reguleeritav käepide	●	●
Reguleeritav löikenurk/ löikesuund servade trimmimiseks	●	●
Lõikejälje läbimõõt [cm]	23	26
Kaal (ilma lisatarvikuteta) [kg]	2,9	2,9
Seerianumber	Vt seadmel olevat seerianumbrit 17 (andmesildil).	
Aku	NiCd	NiCd
Tellimisnumber	2 607 335 535	2 607 335 535
Nimipingeline [V]	18	18
Mahtuvus [Ah]	1,5	1,5
Laadimisaeg (tühi aku) [min]	85–120	85–120
Akulaadija	AL 60 DV 2411	AL 60 DV 2411
Tellimisnumber	2 607 224 ...	2 607 224 ...
Laadimisvool		
– Kiirlaadimine [A]	1,2	1,2
– Säilituslaadimine [mA]	60	60
Lubatud laadimistemperatuur [°C]	0–45	0–45

Nõuetekohane kasutamine

Seade on ette nähtud muru ja umbrohu niitmiseks puhmade ja pöösaste alt, samuti tavalise muruniidukiga mittelipipääsetavate nõlvade ja servade niitmiseks.

Seadme nõuetekohane kasutus on lubatud temperatuuril 0 °C kuni 40 °C.

Sissejuhatus

Käesolevas juhendis on toodud juhised seadme korrektse kokkupaneku ja ohutu kasutamise kohta. On oluline, et loete need juhised hoollega läbi.

Tarnekomplekt

Võtke akumurutrimmer ettevaatlikult pakendist välja ja kontrollige, kas tarnekomplektis sisalduvad kõik allpool loetletud detailid:

- Trimmer
- Kaitsekate
- Reguleeritav käepide (monteeritud)
- Rattad (üksnes ART 26/2600 ACCUTRIM)
- Kauguspiirik (üksnes ART 26/2600 ACCUTRIM)
- Lõiketera kinnitusketas
- Lõiketerad
- Akulaadija
- Kasutusjuhend

Kui mõni osa on puudu või kahjustatud, pöörduge müügiesindusse.

Seadme osad

- 1 Lülitri (sisse/välja)
- 2 Käepide
- 3 Käepideme kruvi
- 4 Reguleeritav käepide
- 5 Klemmhülss
- 6 Vars
- 7 Öhutusavad
- 8 Trimmeri pea
- 9 Kauguspiirik (üksnes ART 26/2600 ACCUTRIM)
- 10 Kaitsekate
- 11 Rattad (üksnes ART 26/2600 ACCUTRIM)
- 12 Jalgpedaal löikenurga reguleerimiseks
- 13 Aku
- 14 LED-indikaator
- 15 Akulaadija
- 16 Laadimispesa
- 17 Seerianumber

Tarnekomplekt ei sisalda kõiki kasutusjuhendis olevatel joonistel kujutatud või kasutusjuhendis nimetatud lisatarvikuid.



Tööohutus

Tähelepanu! Enne seadme reguleerimist ja puhastamist lülitage seade välja ja eemaldage aku.

Pärast akumutritrimeri väljalülitamist pöörleb löiketera veel mõne sekundi jooksul edasi.

Ettevaatust – ärge puudutage pöörlevat löiketera.

Laadimine

Laadimine algab niipea, kui laadija pistik on ühendatud pistikupesaga ja aku **13** on asetatud laadimispesa **16**.

Tänu intelligentsele laadimismeetodile tuvastatakse aku laetuse aste automaatselt ja akut laetakse vastavalt aku temperatuurile ja pingele.

Tänu sellele pikeneb aku kasutusiga ja aku jääb laadijas alati laetuks.

Laadimisrežiimi signaliseerib LED-indikaator **14**:

Kiirlaadimine



Kiirlaadimist signaliseerib vilkuv LED-indikaator **14**.

Aku on täis laetud, kui LED-indikaator **14** hakkab põlema pideva tulega. Seejärel võib aku akulaadijast eemaldada ja kohe kasutusele võtta.

Aku tuleks laadida eemaldada alles siis, kui see on täis laetud.

 Kiirlaadimine on võimalik üksnes siis, kui aku temperatuur on vahemikus 0 °C kuni 45 °C.

Säilituslaadimine



Säilituslaadimist signaliseerib pideva **tulega põlev** LED-indikaator **14**.

Kui aku on täis laetud, lülitage laadija kohe ümber säilituslaadimisele. See kompenseerib aku iseenesliku tühjenemise.

Laadimisjuhised

Järjestikusel või korduval laadimisel võib akulaadija soojeneda. See ei ole ohtlik ega anna märku tehnilisest defektist.

Uus või pikemat aega kasutamata aku **13** saavutab täieliku mahtuvuse alles ligikaudu 5 laadimis- ja tühjenemistsükli järel. Jätke aku **13** laadimispesa **16** seniks, kuni see on tunduvalt soojenenud.

Laetud aku oluliselt lühenenud kasutusaeg näitab, et aku tööressurs on ammendunud ja aku tuleb välja vahetada.

Kokkupanek



Arge paigaldage seadmesse akut enne, kui seade on täielikult kokku monteeritud.

Veenduge, et akumutritrimmer monteeritakse kokku alltoodud järjekorras:

A Kaitsekate monteerimine

Asetage kaitsekate **10** trimmeripea **8** peale.

1 Kinnitage kaitsekate trimmeripea külge ja lükake kaitsekate taha.

2 Suruge kaitsekate alla, kuni see fikseerub kohale (kostab klõps).

Rataste monteerimine (üksnes ART 26/2600 ACCUTRIM)

B1 Paigaldage rattad **11** varre **6** külge.

B2 Keerake külge kruvi **19** ja liblikmutter **18**.

Märkus: Rataste asendit reguleerimiseks lödvendage liblikmutrit **18** ja seadke rattad soovitud asendisse.

E3 Rattaid saab sõltuvalt soovitud lõikekõrgusest liigutada piki vart **6** üles ja alla.

Lõiketera kinnitusketta/lõiketera monteerimine

C Suruge lõiketera kinnitusketas **20** ajamivõlliile (kostab klõps).

D Asetage lõiketera **22** tihvtile **21**, keerake lõiketera alla ja tõmmake väljapoole, kuni see fikseerub kohale.

Reguleerimine

E Reguleeritava käepideme kasutamine

Reguleeritavat käepidet **4** on võimalik seada erinevatesse asenditesse:

1 Asendi muutmiseks vabastage käepideme kruvi **3** ja seadke käepide **4** soovitud asendisse.

2 Reguleeritava käepideme **4** soovitud asendi fikseerimiseks keerake kruvi **3** kõvasti kinni.

F Trimmeri pikkuse reguleerimine

1 Keerake klemmhülssi **5** 90°.

2 Seadme pikendamiseks tõmmake vars välja, seadme lühendamiseks suruge vars lühemaks. Keerake klemmhülss **5** uuesti kinni.

G Trimmeripea nurga reguleerimine:

Nurga muutmiseks vajutage jalgpedaal **12** alla ja seadke vars **6** soovitud asendisse.

Vabastage jalgpedaal **12**.

Reguleerimine servade trimmimiseks

H Rataste liigutamine (kui need on monteeritud):

1 Keerake lahti liblikmutter **18**.

2 Pöörake rattaid **11** vastavalt joonisele 90° võrra.

3 Keerake liblikmutter **18** kinni.

I Trimmeripea nurga reguleerimine:

1 Vajutage alla jalgpedaal **12**.

2 Viige vars **6** madalaimasse asendisse.

Vabastage jalgpedaal **12**.

J Trimmeripea liigutamine:

1 Keerake lahti klemmhülss **5**.

2 Pöörake vart **6** 90° võrra asendisse, milles trimmeripea **8** võimaldab niita/servi trimmida. Keerake klemmhülss **5** uuesti kinni.

Niitmine ja servade trimmimine



Eemaldage tööpiirkonnast kivid, lahtised puutükid ja muud esemed.

Pärast murutrimmeri väljalülitamist pöörleb lõiketera veel mõne sekundi jooksul edasi.

Enne seadme sisselülitamist oodake, kuni mootor/lõiketera on seiskunud.

Vältige seadme järjestikust sisse- ja väljalülitamist.

Sisse- ja väljalülitamine

Vajutage lüliti **1** ja hoidke seda all. Seadme väljalülitamiseks vabastage lüliti **1**.

K Muru niitmine

Liigutage trimmerit vasakule ja paremale. Hoidke seadet alati kehast ohutul kaugusel.

Murutrimmeriga saab edukalt niita kuni 15 cm kõrgust rohtu. Kõrgemat rohtu niitke järk-järgult.

Enne kõrge rohu niitmist eemaldage rattad (üksnes mudelil ART 26/2600 ACCUTRIM).

L Servade trimmimine

Juhtige seadet piki muruplatsi serva. Vältimaks lõiketera kulumist vältige kokkupuudet kõvade pindade või müüridega.

M Et seadet paremini kontrollida, kasutage juhtimise abivahendina kauguspiirikut **9** (üksnes mudelil ART 26/2600 ACCUTRIM – lisatarvikuna saadaval mudelitele ART 23/2300 ACCUTRIM).

N Niitmine puude ja põõsaste ümber



Puude ja põõsaste ümber niitke ettevaatlikult, et lõikenii ei puutuks kokku nende tüve või okstega.

Koore vigastamisel võivad taimed hukkuda.

M Et seadet paremini kontrollida, kasutage reguleeritavat käepidet **4** ja kauguspiirikut **9** (üksnes mudelil ART 26/2600 ACCUTRIM – lisatarvikuna saadaval mudelitele ART 23/2300 ACCUTRIM).

Aku vastupidavus

Aku vastupidavus sõltub töötingimustest:

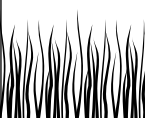
	Kerged tingimused: kuni 800 meetrit
	Keskised tingimused: kuni 350 meetrit
	Rasked tingimused: kuni 60 meetrit

Hooldus

 **Enne mis tahes tööde teostamist seadme kallal eemaldage seadmest aku.**

Märkus: Seadme kasutusea pikendamiseks teostage regulaarselt järgmisi hooldustöid.

Kontrollige murutrimmerit regulaarselt silmaga nähtavate vigade suhtes nagu logisevad või kahjustatud lõiketerad, lõdvad ühendused ning kulunud või kahjustatud osad.

Kontrollige, et katted ja kaitseeadised oleksid terved ja õigesti paigaldatud. Enne seadme kasutamist teostage hädavajalikud hooldus- ja remonditööd.

Antud seade on hoolikalt valmistatud ja testitud. Kui seade sellest hoolimata rikki läheb, tuleb see lasta parandada Boschi volitatud elektriliste tööriistade parandustöökojas.

Mistahes järelepärimiste esitamisel ja varuosade tellimisel palume Teil kindlasti ära näidata seadme andmesildil olev 10-kohaline tellimisnumber.

Lõiketera hooldus

 **Enne mis tahes tööde teostamist seadme kallal eemaldage seadmest aku.**

Kulunud lõiketera **22** eemaldamiseks vajutage lõiketera sissepoole, kuni see hüppab tihvtilt **21** välja.

Eemaldage tihvtilt **21** terava noa abil kõik plastijäägid ja muu mustus.

Uue lõiketera **22** paigaldamiseks asetage lõiketera **22** tihvtile **21**, suruge lõiketera alla ja tõmmake väljapoole, kuni see fikseerub kohale.

Märkus: Kasutage ainult Boschi varuterasid. Tegemist on parendatud lõikeomadustega toodetega. Teiste tootjate lõiketerade jõudlus on väiksem.

Pärast trimmimist/Hoiustamine

 **Lülitage seade välja ja eemaldage aku. Veenduge, et aku on enne seadme hoiulepanekut seadmest välja võetud.**

Puhastage murutrimmeri välispinnad pehme harja ja lapiga. Ärge kasutage vett ega lahustit või poleerimisvahendit. Eemaldage trimmerilt kõik külgekleepunud rohujäägid ja osakesed, eriti hoolikalt puhastage õhutusavad **7**.

Asetage seade küljele ja puhastage kaitsekate **10** seestpoolt. Kõvasti kinnikleepunud rohi eemaldage puidust või plastikust eseme abil.

Akut tuleks hoida temperatuuril 0 °C kuni 45 °C.

Veaotsing

Järgnevas tabelis on ära toodud vead ja juhised nende kõrvaldamiseks. Kui probleem siiski ei kao, pöörduge volitatud remonditöökotta.

Tähelepanu: Enne, kui alustate vea otsimist, lülitage seade välja ja eemaldage aku.

Sümptomid	Võimalik põhjus	Kõrvaldamine
Lõiketera peale ei saa paigaldada kaitsekate	Seade on valesti kokku monteeritud	Eemaldage lõiketera ja paigaldage kaitsekate, vt ka punkti „Montaaž“
Murutrimmer ei tööta	Aku on tühi	Laadige aku, vt ka punkti Laadimisjuhised
Murutrimmer töötab katkendlikult	Seadme siseühendused ei ole korras Lüliti (sisse/välja) on katki	Pöörduge parandustöökotta Pöörduge parandustöökotta
Tugev vibratsioon/müra	Häire seadme töös Lõiketera on purunenud	Pöörduge parandustöökotta Vahetage lõiketera välja
Lõikamisaeg ühe akulaadimise kohta on liiga lühike	Akut ei ole pärast pikemat perioodi kasutatud või on kasutatud lühiajaliselt Rohi on liiga kõrge Aku tööressurs on ammendunud	Laadige aku täis, vt ka punkti Laadimisjuhised Niitke järk-järgult Vahetage aku välja
Lõiketera ei liigu	Aku on tühi Häire seadme töös	Laadige aku, vt ka punkti Laadimisjuhised Pöörduge parandustöökotta
Seade ei niida	Lõiketera on purunenud Aku ei ole täis laetud Rohi on lõiketera ümber kinni jäänud	Vahetage lõiketera välja Laadige aku, vt ka punkti Laadimisjuhised Eemaldage rohi
Laadimine ei õnnestu	Aku temperatuur ei ole ettenähtud vahemikus Aku kontaktid on märdunud Aku on defektne, kuna akuelementide vahel puudub ühendus	Akut soojendades või jahutades viige aku ettenähtud temperatuurivahemikku (0 °C kuni 45 °C). Kui aku on saavutanud nõutud temperatuuri, lülitub akulaadija automaatselt kiirloomisele Puhastage aku kontaktid (akut mitu korda laadijasse asetades ja laadijast eemaldades), vajadusel vahetage aku välja Vahetage aku välja
LED-indikaator 14 ei sütti pärast akulaadija pistiku ühendamist pistikupessa ja aku asetamist laadimisessa 16	Akulaadija pistik ei ole pistikupessa (nõuetekohaselt) ühendatud Pistik, toitejuhe või akulaadija on defektsed	Ühendage pistik korralikult pistikupessa Kontrollige pinget ja laske akulaadija vajadusel üle vaadata Boschi elektriliste tööriistade volitatud remonditöökogas

Kasutuskõlbmatuks muutunud seadmete käitlus

Elektriseadmed, lisatarvikud ja pakendid tuleks keskkonnasäästlikult ringlusse võtta.

Üksnes EL liikmesriikidele:



Ärge käidelda kasutuskõlbmatuks muutunud elektrilisi tööriistu koos olmejäätmetega!

Vastavalt Euroopa Parlamendi ja nõukogu direktiivile 2002/96/EÜ elektri- ja elektroonikaseadmete

jäätmete kohta ning direktiivi nõuete kohaldamisele liikmesriikides tuleb kasutuskõlbmatuks muutunud elektrilised tööriistad eraldi kokku koguda ja keskkonnasäästlikult korduskasutada või ringlusse võtta.

Müüjajärgne teenindus ja nõustamine

Müügiesindajad annavad vastused toote paranduse ja hooldusega ning varuosadega seotud küsimustele. Joonised ja lisateabe varuosade kohta leiate ka veebiaadressilt:

www.bosch-pt.com

Boschi müügiesindajad nõustavad Teid toodete ja lisatarvikute ostmise, kasutamise ja seadistamisega seotud küsimustes.

Eesti Vabariik

Mercantile Group AS
Boschi elektriliste käsitööriistade remont ja hooldus
Parnu mnt. 549
76401 Saue vald, Laagri
Tel.: + 372 (0679) 1122
Fax: + 372 (0679) 1129

Vastavus EL nõuetele

Mõõtmised teostatud vastavalt direktiivile 2000/14/EÜ (1,60 m kõrgusel, 1 m kaugusel) ja standardile EN ISO 5349.

Seadme tüüpiline müratase sageduskarakteristikul A: helirõhu tase 72 dB(A); garanteeritud helivõimsuse tase alla 93 dB(A).
Mõõtemääramatus K = 3 dB.

Käe-randme-vibratsioon on tavaliselt alla 2,5 m/s².

Kinnitame ainuvastutajatena, et punktis „Tehnilised andmed“ kirjeldatud toode vastab järgmistele standarditele: EN 60335 (akuga seadmed) ja EN 60335 (akulaadimisseadmed) kooskõlas direktiivide 2006/95/EÜ, 2004/108/EÜ, 98/37/EÜ (kuni 28.12.2009), 2006/42/EÜ (alates 29.12.2009), 2000/14/EÜ sätetega.

2000/14/EÜ: Mõõdetud müravõimsuse tase 88 dB(A).

Vastavuse hindamise meetod vastavalt lisale VI.

Teavitatud asutus: SRL, Sudbury, England

Volitatud hindamisasutuse identifitseerimisnumber: 1088

Tehniline toimik saadaval: Bosch Lawn and Garden Ltd., PT-LG/EAE, Stowmarket, Suffolk IP14 1EY, England

CE 08

Leinfelden, 01.01.2008

Dr. Egbert Schneider
Senior Vice President
Engineering

Dr. Eckerhard Strötgen
Head of Product
Certification

Robert Bosch GmbH, Power Tools Division

Tootja jätab endale õiguse muudatuste tegemiseks



Drošības noteikumi

Uzmanību! Rūpīgi izlasiet šeit sniegtos norādījumus. Pamatīgi iepazīstieties ar akumulatora zālāja trimera vadības ierīcēm un to lietošanu. Pēc izlasīšanas uzglabājiēt lietošanas pamācību drošā vietā turpmākai izmantošanai.

Uz akumulatora zālāja trimera korpusa ir attēloti šādi simboli



Vispārēja rakstura brīdinājums par paaugstinātu bīstamību.



Izlasiet lietošanas pamācību.



Nēsājiet aizsargbrilles.

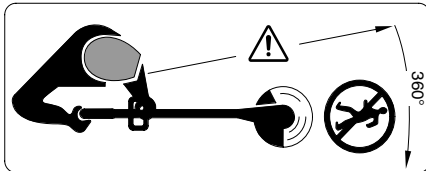

Sekojiēt, lai tuvumā esošās personas neapdraudētu priekšmeti, kas darba laikā var tikt mesti pa gaisu.

Sekojiēt, lai nepiederošas personas atrastos drošā attālumā no apļaušanas vietas.

Atvienojiet no instrumenta akumulatoru pirms tā regulēšanas vai tīrīšanas, kā arī gadījumā, ja instruments kaut uz īsu brīdi tiek atstāts bez uzraudzības.



Nelietojiet akumulatora zālāja trimeri lietus laikā, neatstājiet to lietu.

- Nelietojiet akumulatora zālāja trimeri, ja uz tā nav uzstādīts pārsegs vai aizsargierīces, kā arī tad, ja uzstādītās aizsargierīces ir bojātas.



Nelietojiet uzlādes ierīci, ja tā ir bojāta.

- Pirms zālāja trimera lietošanas, kā arī tad, ja tas ir saņēmis triecienu, pārbaudiet, vai instruments nav bojāts vai nolietojies, un vajadzības gadījumā nodrošiniēt nepieciešamo remontu.
- Nestrādājiēt ar akumulatora zālāja trimeri basām kājām vai sandalēs, pirms darba vienmēr uzvelciēt slēgtus apavus un garās bikses.

- Nelajuiēt lietot akumulatora zālāja trimeri bērniem vai personām, kuras ar to neprot strādāt. Minimālais vecums personām, kurām ir atļauts lietot šādu instrumentu, tiek noteikts atbilstoši nacionālajai likumdošanai. Laikā, kad zālāja trimers netiek lietots, uzglabājiēt to vietā, kas nav pieejama bērniem.

- Šo ierīci nedrīkst izmantot personas (tai skaitā arī bērni), kurām ir redzes, dzirdes, fizisko vai garīgo spēju traucējumi, kā arī tās personas, kurām nav pieredzes un zināšanu, izņemot tos gadījumus, kad viņas atrodas atbildīgas personas uzraudzībā, vai arī tām ir sniegti norādījumi par šīs ierīces izmantošanu. Pievērsiēt uzmanību bērniem un nodrošiniēt, lai šī ierīce nenokļūtu viņu rokās.

- Neizmantojiēt zālāja trimeri, ja darba vietas tiešā tuvumā atrodas citas personas (īpaši bērni) vai mājdzīvnieki.

- Instrumenta lietotājs nes atbildību par nelaimes gadījumiem vai kaitējumiem, kas tā darbības rezultātā var izcelties vai tikt nodarīti citām personām vai viņu īpašumam.

- Pēc instrumenta izslēgšanas nepieskarieties rotējošajam asmenim, bet nogaidiēt, līdz tas pilnīgi apstājas. Asmens zināmu laiku turpina rotēt arī pēc dzinēja izslēgšanas un var radīt savainojumus.

- Apļaujuiēt zālāju tikai dienas gaismā vai labā mākslīgajā apgaismojumā.

- Izvaieties lietot akumulatora zālāja trimeri mitras zāles apļaušanai.

- Izslēdziet akumulatora zālāja trimeri laikā, kad tas tiek pārvietots uz darba vietu vai no tās.

- Pirms instrumenta ieslēgšanas sekojiēt, lai jūsu rokas un kājas neatrastos asmens tuvumā.

- Darba laikā netuviniēt rokas un kājas rotējošajam asmenim.

- Neizmantojiēt šajā trimērī metāla asmeni.

- Regulāri veiciēt akumulatora zālāja trimera pārbaudi, apkopi un tehnisko apkalpošanu.

- Nodrošiniēt, lai akumulatora zālāja trimers tiktu remontēts vienīgi ražotājiēfirms pilnvarotā remontu darbnīcā.

- Sekojiēt, lai zālāja trimera ventilācijas atveres netiktu nosprostotas ar zāles paliekām.

Izslēdziet instrumentu un atvienojiet no tā akumulatoru šādos gadījumos:

- vienmēr, kad instruments tiek atstāts bez uzraudzības
- pirms asmens nomaiņas
- pirms instrumenta tīrīšanas vai cita veida apkopes darbiem.

- Glabājiet zālāja trimeri sausā un drošā vietā, kas nav pieejama bērniem. Nenovietojiet uz instrumenta citus priekšmetus.
- Drošības apsvērumu dēļ nekavējoties nomainiet instrumenta izdilušās vai bojātās daļas.
- Nodrošiniet, lai nomaīnai tiktu izmantotas vienīgi Bosch ražotās oriģinālās rezerves daļas.
- **Pirms akumulatora pievienošanas pārlicinieties, ka instruments ir izslēgts.** Akumulatora pievienošana ieslēgtam instrumentam var izraisīt nelaimes gadījumu.
- **Akumulatora uzlādei lietojiet tikai tādu uzlādes ierīci, ko ir ieteikusi elektroinstrumenta ražotājfirma.** Katra uzlādes ierīce ir paredzēta tikai noteikta tipa akumulatoram, un mēģinājums to lietot cita tipa akumulatoru uzlādei var novest pie uzlādes ierīces un/vai akumulatora aizdegšanās.
- **Izmantojiet vienīgi akumulatorus, kas paredzēti šim instrumentam.** Cita tipa akumulatora izmantošana var būt par cēloni nelaimes gadījumam vai izraisīt aizdegšanos.
- **Laikā, kad akumulators netiek lietots, nepieļaujiet tā kontaktu saskaršanos ar saspraudēm, monētām, atslēgām, naglām, skrūvēm vai citiem nelieliem metāla priekšmetiem, kas var radīt īsslēgumu.** Īsslēgums starp akumulatora kontaktiem var būt par cēloni apdegumiem vai izraisīt aizdegšanos.
- **Nepareizi lietojot akumulatoru, no tā var izplūst šķidrums elektrolīts, kam nedrīkst pieskarties. Ja elektrolīta šķidrums nejauši nonāk uz ādas, noskalojiet to ar ūdeni. Ja elektrolīts nonāk acīs, izskalojiet tās ar ūdeni un griezieties pie ārsta.** Šķidrums elektrolīts var izraisīt ādas kairinājumu vai pat apdegumus.

Tehniskie parametri

Akumulatora zālāja trimeris	ART 23 ACCUTRIM/ ART 2300 ACCUTRIM	ART 26 ACCUTRIM/ ART 2600 ACCUTRIM
Pasūtījuma numurs	3 600 H78 E..	3 600 H78 F..
Griešanās ātrums tukšgaitā [min. ⁻¹]	9 500	9 500
Regulējams rokturis	●	●
Griezējgalvas leņķa regulēšana/ pielāgošana malu apstrādei	●	●
Apļaušanas diametrs [cm]	23	26
Svars (bez papildpiederumiem) [kg]	2,9	2,9
Sērijas numurs	Skatīt sērijas numuru 17 uz instrumenta marķējuma plāksnītes.	
Akumulators	NiCd	NiCd
Pasūtījuma numurs	2 607 335 535	2 607 335 535
Nominālais spriegums [V]	18	18
Ietilpība [Ah]	1,5	1,5
Uzlādes laiks (tukšam akumulatoram) [min.]	85 – 120	85 – 120
Uzlādes ierīce	AL 60 DV 2411	AL 60 DV 2411
Pasūtījuma numurs	2 607 224 ...	2 607 224 ...
Uzlādes strāva		
– Paātrinātā uzlāde [A]	1,2	1,2
– Dežūrlāde [mA]	60	60
Pieļaujama uzlādes temperatūras diapazons [°C]	0–45	0–45

Pielietojums

Instrumenti ir paredzēti zālāja apļaušanai un nezāļu izpļaušanai zem krūmiem, kā arī nogāzēs un malās, kur nevar piekļūt ar parasto zālāja pļāvēju.

Instrumenti ir izmantojami pie apkārtējā gaisa temperatūras no 0 °C līdz 40 °C.

Ievads

Šī lietošanas pamācība satur norādījumus, kā pareizi salikt un droši darbināt instrumentu. Tāpēc ir svarīgi, lai jūs rūpīgi izlasītu šo dokumentu.

Piegādes komplekts

Uzmanīgi izsaiņojiet akumulatora zālāja trimeri un pārlicinieties, ka tā piegādes komplektā ir šādas vienības:

- Zālāja trimeris
- Aizsargpārsegs
- Regulējams rokturis (salikts)
- Riteņi (tikai ART 26/2600 ACCUTRIM)
- Koku aizsargs (tikai ART 26/2600 ACCUTRIM)
- Griezējdiskis
- Griezējasmeņi
- Uzlādes ierīce
- Lietošanas pamācība

Ja kāda no daļām nav piegādāta vai ir bojāta, griezieties tirdzniecības vietā, kur iegādājāties instrumentu.

Sastāvdaļas

- 1 Ieslēdzējs
- 2 Galvenais rokturis
- 3 Roktura spārnskrūve
- 4 Regulējams rokturis
- 5 Fiksējošā aploce
- 6 Kāts
- 7 Ventilācijas atveres
- 8 Trimeris galva
- 9 Koku aizsargs (tikai ART 26/2600 ACCUTRIM)
- 10 Aizsargpārsegs
- 11 Riteņi (tikai ART 26/2600 ACCUTRIM)
- 12 Pedālis griezējgalvas leņķa regulēšanai
- 13 Akumulators
- 14 Mirdzdiodes indikators
- 15 Uzlādes ierīce
- 16 Akumulatora kontaktnodalījums
- 17 Sērijas numurs

Ne visi aprakstītie un zīmējumos attēlotie papildpiederumi tiek iekļauti standarta piegādes komplektā.



Jūsu drošībai

Uzmanību! Pirms tīrīšanas vai regulēšanas izslēdziet instrumentu un izņemiet no tā akumulatoru.

Pēc akumulatora zālāja trimeris izslēgšanas tā asmens vēl dažas sekundes turpina rotēt. Ievērojiet piesardzību – nepieskarieties rotējošajam asmenim.

Akumulatora uzlāde

Akumulatora uzlāde sākas tūlīt pēc uzlādes ierīces pievienošanas elektrotīklam un akumulatora **13** ievietošanas kontaktnodalījumā **16**.

Uzlādes ierīce ir apgādāta ar procesoru, kas kontrolē akumulatora uzlādes pakāpi un automātiski izvēlas akumulatora spriegumam un temperatūrai atbilstošu uzlādes režīmu.

Tas nodrošina akumulatora uzlādi saudzējošā režīmā un ļauj saglabāt maksimālo uzlādes pakāpi, ja akumulators tiek atstāts uzlādes ierīcē pēc uzlādes beigām.

Uzlādes gaitas kontrolei ir izmantojams mirdzdiodes indikators **14**.

Paātrinātā uzlāde

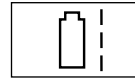

Akumulatora paātrinātās uzlādes laikā mirdzdiodes indikators **14** mirgo.

Akumulators ir pilnīgi uzlādēts brīdī, kad mirdzdiodes indikators **14** beidz mirgot un iedegas pastāvīgi. Tas norāda, ka akumulators ir gatavs tūlītējai lietošanai un to drīkst izņemt no uzlādes ierīces.

Akumulatoru nav ieteicams atvienot no uzlādes ierīces, pirms tas nav pilnīgi uzlādējies.

 Akumulatora paātrinātā uzlāde ir iespējama vienīgi tad, ja tā temperatūra atrodas robežās no 0 °C līdz 45 °C.

Dežūruzlāde



Par uzlādes ierīces pāreju dežūruzlādes režīmā liecina mirdzdiodes indikators **14** **pastāvīga iedegšanās**.

Pēc akumulatora pilnīgas uzlādes uzlādes ierīce pāriet dežūruzlādes režīmā. Šajā režīmā akumulators tiek uzlādēts ar nelielu strāvu, kas kompensē tā pašizlādi.

Norādījumi par akumulatoru uzlādi

Ilgstoši uzlādējot akumulatoru vai bez pārtraukuma uzlādējot vairākus akumulatorus, uzlādes ierīce var sakarst. Tas ir normāli un neliecina par uzlādes ierīces bojājumu.

Jauns vai ilgāku laiku nelietots akumulators **13** sasniedz pilnu ietilpību aptuveni pēc 5 uzlādes/izlādes cikliem. Atstājiet akumulatoru **13** kontaktnodalījumā **16**, līdz tas ir manāmi uzsilis.

Ja manāmi samazinās instrumenta darbības laiks, tas nozīmē, ka akumulators ir nolietojies un to nepieciešams nomainīt.

Montāža



Pirmo reizi pievienojiet akumulatoru zālāja trimerim tikai tad, kad tā salikšana ir pilnīgi pabeigta.

Nodrošiniet, lai izstrādājuma salikšana notiktu tālāk aprakstītajā secībā:

Aizsargpārsega nostiprināšana

Novietojiet aizsargpārsegu **10** uz trimeris galvas **8**.



1 Uzākējiet aizsargpārsegu uz trimera galvas un pabīdīet atpakaļ.

2 Piespiediet aizsargpārsegu, līdz tas fiksējas ar skaidri sadzirdamu klikšķi.

Riteņu pievienošana (tikai ART 26/2600 ACCUTRIM)

B1 Nostipriniet riteņus **11** uz kāta **6**.

B2 Ievietojiet atvērumā bultskrūvi **19** un pieskrūvējiet spārnuzgriezni **18**.

Piezīme. Riteņu stāvokli var regulēt, atskrūvējot spārnuzgriezni **18** un pārvietojot riteņus vēlamajā stāvoklī.

B3 Riteņus var pārvietot pa kātu **6** augšup un lejup, atkarībā no vēlamā apļaušanas augstuma.

Griezējdiska un asmens nostiprināšana

C Uzspiediet griezējdisku **20** uz piedziņas vārpstas, līdz tas fiksējas ar skaidri sadzirdamu klikšķi.

D Novietojiet asmeni **22** uz turētāja **21** un paveliciet uz āru, līdz asmens fiksējas.

Regulēšana

E Regulējamā roktura lietošana

Regulējamo rokturi **4** var iestādīt dažādos stāvokļos:

1 Lai izmainītu roktura pozīciju, atskrūvējiet spārnuzgriezni **3** un pārvietojiet regulējamo rokturi **4** vēlamajā stāvoklī.

2 Nostipriniet rokturi **4** izvēlētajā stāvoklī, stingri pieskrūvējot spārnuzgriezni **3**.

F Kāta garuma regulēšana

1 Pagrieziet fiksējošo aploci **5** par 90°.

2 Lai izmainītu teleskopiskā kāta garumu, izvelciet to garāku vai sabīdīet īsāku. Tad pieskrūvējiet fiksējošo aploci **5**.

G Griezējgalvas leņķa regulēšana:

Lai izmainītu griezējgalvas nolieces leņķi, nospiediet pedāli **12** un pagrieziet kātu **6** vēlamajā stāvoklī.

Atlaidiet pedāli **12**.

Pielāgošana malū apstrādei

H Riteņu pārvietošana (ja tādi ir):

1 Atskrūvējiet spārnuzgriezni **18**.

2 Pagrieziet riteņus **11** par 90°, kā parādīts attēlā.

3 Pieskrūvējiet spārnuzgriezni **18**.

I Griezējgalvas leņķa regulēšana:

1 Nospiediet pedāli **12**.

2 Nolieciet kātu **6** līdz galam lejup. Atlaidiet pedāli **12**.

J Griezējgalvas pagriešana:

1 Atskrūvējiet fiksējošo aploci **5**.

2 Pagrieziet kātu **6** par 90° tā, lai griezējgalva **8** ieņemtu stāvokli, kas piemērots malū apstrādei vai apļaušanai vertikālā plaknē, kā parādīts attēlā. Tad pieskrūvējiet fiksējošo aploci **5**.

Apļaušana un malū apstrāde



Novāciet akmeņus, koka gabalus un citus priekšmetus no apļaušanai paredzētās vietas.

Pēc akumulatora zālāja trimera izslēgšanas tā asmens vēl dažas sekundes turpina rotēt. Pirms instrumenta atkārtotas ieslēgšanas nogaidiet, līdz tā dzinējs un asmens apstājas. Izvairieties bieži ieslēgt un izslēgt instrumentu.

Ieslēgšana un izslēgšana

Nospiediet un turiet nospiestu ieslēdzēju **1**. Lai izslēgtu instrumentu, atlaidiet ieslēdzēju **1**.

K Zālāja apļaušana

Pārvietojiet akumulatora zālāja trimeri pa labi un pa kreisi, turot to drošā attālumā no sevis.

Ar akumulatora zālāja trimera palīdzību var efektīvi apļaut zāli, kuras garums nepārsniedz 15 cm. Ja zāle ir garāka, tā apļaujama vairākos paņēmienos.

Apļaujot garu zāli, noņemiet riteņus (tikai ART 26/2600 ACCUTRIM).

L Zālāja malū apļaušana

Pārvietojiet akumulatora zālāja trimeri gar zālāja malū. Neļaujiet asmenim saskarties ar cietiem priekšmetiem vai mūri, jo tas izsauc ļoti ātru asmens nolietošanos.

M Lai atvieglotu apļaušanu, lietojiet koku aizsargu **9** (tikai ART 26/2600 ACCUTRIM – trimeriem ART 23/2300 ACCUTRIM var iegādāties kā papildpiederumu).

N Apļaušana zem kokiem un krūmiem

Apļaujot zālāju zem kokiem un krūmiem, ievērojiet piesardzību un sekojiet, lai tie nesaskartos ar griezējauklu.

Koki un augi, kuru miza ir stipri bojāta, var nokalst.

M Lai atvieglotu trimera vadību, lietojiet regulējamo rokturi un koku aizsargu **9** (tikai ART 26/2600 ACCUTRIM – trimeriem ART 23/2300 ACCUTRIM var iegādāties kā papildpiederumu).

Akumulatora darbības laiks

Instrumenta darbības laiks no viena pilnīgi uzlādēta akumulatora ir atkarīgs no darba apstākļiem:

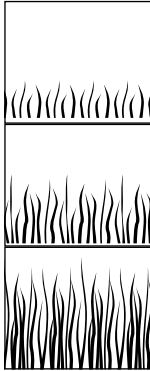

Viegli darba apstākļi:

apļaušanas tālums līdz 800 metriem

Vidēji smagi darba apstākļi:

apļaušanas tālums līdz 350 metriem

Smagi darba apstākļi:

apļaušanas tālums līdz 60 metriem

Apkalpošana un apkope



Pirms jebkuriem instrumenta apkalpošanas darbiem izņemiet no tā akumulatoru.

Ieteikums. Lai nodrošinātu instrumenta ilgstošu un nevainojamu darbību, regulāri veiciet šeit aprakstītos apkopes un tehniskās apkalpošanas darbus.

Regulāri aplūkojiet instrumentu un pārbaudiet, vai nav kļuvuši vaļīgi instrumenta stiprinājuma elementi un vai nav nodilušas vai bojātas tā sastāvdaļas.

Sekojiet, lai visi instrumenta nosegvāki un aizsargelementi būtu nebojāti un pareizi nostiprināti. Pirms zālāja plāvēja lietošanas veiciet visus vajadzīgos apkalpošanas un remonta darbus.

Ja, neraugoties uz augsto izgatavošanas kvalitāti un rūpīgo pēcražošanas pārbaudi, zālāja trimers tomēr sabojājas, tā remonts jāveic Bosch pilnvarotā elektroinstrumentu remontu darbnīcā.

Veicot saraksti un pasūtīt rezerves daļas, norādiet desmitzīmju pasūtījuma numuru, kas atrodams uz instrumenta marķējuma plāksnītes.

Asmens apkope



Pirms jebkuriem instrumenta apkalpošanas darbiem izņemiet no tā akumulatoru.

Lai noņemtu nolietoto asmeni **22**, pabīdi to bultas virzienā, līdz asmens atvienojas no turētāja **21**.

Lietojot asu nazi, attīriet turētāju **21** no pielipušajām plastmasas vai dubļu paliekām.

Lai iestiprinātu jaunu asmeni **22**, novietojiet to uz turētāja **21** un pavelciet uz āru, līdz asmens **22** fiksējas.

Piezīme. Izmantojiet nomaināmi tikai Bosch ražotos asmeņus. Tie ir īpaši izstrādāti tā, lai nodrošinātu augstu griešanas spēju. Lietojot citus asmeņus, samazinās instrumenta darbība.

Apkope pēc darba un uzglabāšana



Izslēdziet instrumentu un izņemiet no tā akumulatoru. Pirms instrumenta novietošanas uzglabāšanai pārlicinieties, ka no tā ir izņemts akumulators.

Ar mīkstu suku un audumu rūpīgi notīriet zālāja trimera korpusu. Nelietojiet tīrīšanai ūdeni, šķīdinātājus vai pulēšanas līdzekļus. Attīriet instrumentu no dubļiem un zāles paliekām un īpaši no ventilācijas atverēm **7**.

Pagrieziet instrumentu uz sāniem un no iekšpusē iztīriet aizsargpārsegu **10**. Ja zāles paliekas ir sablīvējušās, iztīriet tās ar piemērotu koka vai plastmasas priekšmetu.

Akumulators jāuzglabā pie temperatūras no 0 °C līdz 45 °C.

Kļūmju atklāšana un novēršana

Šeit sniegtajā tabulā ir apkopota informācija par iespējamajām kļūmēm to pazīmēm un rīcību gadījumos, kad instruments vairs nedarbojas pareizi. Ja kļūmi neizdodas lokalizēt un novērst, griezieties tuvākajā elektroinstrumentu apkalpošanas un remontu darbnīcā.

Uzmanību! Pirms kļūmju uzmeklēšanas izslēdziet instrumentu un izņemiet no tā akumulatoru.

Pazīmes	Iespējamie cēloņi	Novēršana
Nav iespējams novietot aizsargpārsegu uz griezējdiska	Instrumenti ir nepareizi salikts	Noņemiet griezējdisku un vēlreiz mēģiniet nostiprināt aizsargpārsegu, kā norādīts sadaļā „Salikšana“
Zālāja trimēris nedarbojas	Izlādējis akumulators	Uzlādējiet akumulatoru, kā norādīts sadaļā par akumulatora uzlādi
Zālāja trimēris darbojas ar pārtraukumiem	Bojājums instrumenta iekšējos savienojumos Bojājums ieslēdzējā	Griezieties remontu darbnīcā Griezieties remontu darbnīcā
Stiprs troksnis/vibrācija	Instrumenti ir bojāti Nolūzis asmens	Griezieties remontu darbnīcā Nomainiet asmeni
Mazs applāušanas tūlums ar vienu akumulatoru	Akumulators ir jauns vai nav ilgi lietots Zāle ir pārāk gara Akumulators ir nolietojies	Pilnīgi uzlādējiet akumulatoru, kā norādīts sadaļā par akumulatora uzlādi Veiciet applāušanu vairākos paņēmienos Nomainiet akumulatoru
Asmens negriežas	Izlādējis akumulators Instrumenti ir bojāti	Uzlādējiet akumulatoru, kā norādīts sadaļā par akumulatora uzlādi Griezieties remontu darbnīcā
Instrumenti neapplauj zāli	Nolūzis asmens Akumulators nav pilnīgi uzlādēts Zāle ir ietinusies griezējdiskā	Nomainiet asmeni Uzlādējiet akumulatoru, kā norādīts sadaļā par akumulatora uzlādi Attīriet griezējdisku no zāles
Nav iespējama akumulatora uzlāde	Akumulatora temperatūra ir ārpus pieļaujamajām robežām Akumulatora kontakti ir netīri Ir bojāti akumulatora iekšējie (starpelementu) savienojumi	Sasildiet vai atdzesējiet akumulatoru, līdz tā temperatūra nonāk pieļaujamajās robežās (0 °C līdz 45 °C). Līdzko akumulatora temperatūra ir pieļaujamajās robežās, automātiski atsākas tā paātrinātā uzlāde Notīriet akumulatora kontaktus (piemēram, vairākkārt tos pievienojot un atvienojot) vai arī nomainiet akumulatoru Nomainiet akumulatoru
Pēc uzlādes ierīces pievienošanas elektrotīklam un akumulatora ievietošanas kontaktatverē 16 neiedegas mirdzdiodes indikators 14	Uzlādes ierīces kontaktdakša nav pilnīgi (līdz galam) iebīdīta elektrotīkla kontaktligzdā Elektrotīkla kontaktligzda, uzlādes ierīce vai tās vads ir bojāti	Pilnīgi (līdz galam) iebīdiet uzlādes ierīces kontaktdakšu elektrotīkla kontaktligzdā Pārbaudiet spriegumu elektrotīklā un vajadzības gadījumā nodrošiniet, lai uzlādes ierīce tiktu pārbaudīta Bosch pilnvarotā elektroinstrumentu remontu darbnīcā



Atbrīvošanās no nolietotajiem izstrādājumiem

Sagatavojot otrreizējai izmantošanai nolietotos elektroinstrumentus, to piederumus un iesaiņojuma materiālus, tie jāpārstrādā apkārtējai videi nekaitīgā veidā.

Tikai ES valstīm



Neizmetiet elektroinstrumentu sadzīves atkritumu tvertnē! Saskaņā ar Eiropas Savienības direktīvu 2002/96/EK par nolietotajām elektriskajām un elektroniskajām ierīcēm un to pārstrādi, kā arī atbilstoši tās atspoguļojumiem nacionālajā likumdošanā, lietošanai nederīgie elektroinstrumenti jāsavāc un izjauktā veidā jānogādā pārstrādei apkārtējai videi nekaitīgā veidā, lai tos sagatavotu otrreizējai izmantošanai.

Tehniskā apkalpošana un konsultācijas klientiem

Klientu apkalpošanas dienests atbildēs uz Jūsu jautājumiem par izstrādājumu remontu un apkalpošanu, kā arī par to rezerves daļām. Kopsalikuma attēlus un informāciju par rezerves daļām var atrast arī interneta vietnē:

www.bosch-pt.com

Bosch klientu konsultāciju grupa centīsies Jums palīdzēt vislabākajā veidā, atbildot uz jautājumiem par izstrādājumu un to piederumu iegādi, lietošanu un regulēšanu.

Latvijas Republika

Robert Bosch SIA
Bosch elektroinstrumentu servisa centrs
Dzelzavas ielā 120 S
LV-1021 Rīga

Tālr.: + 371 67 14 62 62

Telefakss: + 371 67 14 62 63

E-pasts: service-pt@lv.bosch.com

Deklarācija par atbilstību standartiem

Izmērītās parametru vērtības ir noteiktas atbilstoši direktīvai 2000/14/EK (1,60 m augstumā un 1 m attālumā) un standartam EN ISO 5349.

Pēc raksturliķnes A izsvērtā iekārtas radītā trokšņa parametri tipiskā gadījumā ir šādi: trokšņa spiediena līmenis ir 72 dB(A); garantētais trokšņa jaudas līmenis nepārsniedz 93 dB(A). Izkliede $K = 3$ dB.

Vibrācijas paātrinājuma tipiskā vērtība, kas iedarbojas uz strādājošās personas rokām, nepārsniedz $2,5 \text{ m/s}^2$.

Mēs ar pilnu atbildību paziņojam, ka sadaļā „Tehniskie parametri” aprakstītais izstrādājums atbilst šādiem standartiem vai normatīvajiem dokumentiem: EN 60335 (akumulatora instruments) un EN 60335 (akumulatora uzlādes ierīce), kā arī direktīvām 2006/95/EK, 2004/108/EK, 98/37/EK (līdz 28.12.2009), 2006/42/EK (no 29.12.2009) un 2000/14/EK. Direktīva 2000/14/EK: izmērītais trokšņa jaudas līmenis ir 88 dB(A).

Atbilstība ir noteikta saskaņā ar pielikumu VI.

Pārbaudes vieta: SRL, Sudbury, England

Pārbaudi veikušās iestādes identifikācijas numurs: 1088

Tehniskais pamatojums no: Bosch Lawn and Garden Ltd., PT-LG/EAE, Stowmarket, Suffolk IP14 1EY, England

CE 08

Leinfelden, 01.01.2008

Dr. Egbert Schneider
Senior Vice President
Engineering

Dr. Eckerhard Strötgen
Head of Product
Certification

Robert Bosch GmbH, Power Tools Division

Tiesības uz izmaiņām tiek saglabātas



Saugaus darbo instrukcija

Dėmesio! Atidžiai perskaitykite šią instrukciją. Susipažinkite su akumuliatorinės žoliapjovės valdymo elementais bei išmokite tinkamai ja naudotis. Saugokite šią instrukciją, kad ir ateityje galėtumėte ja pasinaudoti.

Ant akumuliatorinės žoliapjovės pavaizduotų simbolių paaiškinimas



Bendrasis įspėjimas apie pavojų.



Perskaityti naudojimosi instrukciją.



Dirbkite su apsauginiais akiniais.

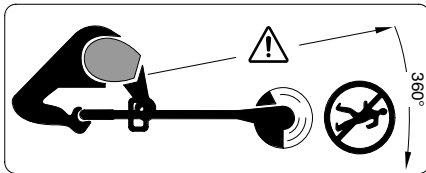

Saugokite, kad netoliese esančių žmonių nesužalotų skriejančios dalelės.

Pasirūpinkite, kad netoliese esantys žmonės laikytųsi saugaus atstumo nuo mašinos.

Prieš pradėdami prietaisą valyti, reguliuoti ar prieš palikdami jį be priežiūros, išimkite akumuliatorių.



Nepjaukite žolės, kai lyja, ir nepalikite akumuliatorinės žoliapjovės lyjant lauke.

■ Niekada nenaudokite akumuliatorinės žoliapjovės su pažeistais apsauginiais gaubtais ar apsauginiais įtaisais arba jei jie yra nuimti.



Nenaudokite kroviklio, jei jis yra pažeistas.

- Prieš naudojimą ar sutrenkus prietaisą visada būtina apžiūrėti, ar jis nesusidėvėjęs ir nepažeistas ir, jei reikia, sutaisyti.
- Nedirbkite su akumuliatorine žoliapjove basi arba atvirais batais, visada avėkite tvirtus batus ir mūvėkite ilgus kelnes.
- Niekada neleiskite akumuliatorine žoliapjove naudotis vaikams arba su šia instrukcija nesusipažinusiems asmenims. Nacionalinėse direktyvose gali būti numatyti tokių prietaisų naudotojų amžiaus apribojimai. Kai su žoliapjove nedirbate, laikykite ją vaikams nepasiekiamoje vietoje.

- Šiuo prietaisu draudžiama naudotis ribotos regos, klausos, fizinės ir intelektinės galios ir turintiems nepakankamai patirties bei žinių asmenims (taip pat vaikams), išskyrus tuos atvejus, kai jie yra prižiūrimi už saugumą atsakingo asmens ir instruktuojami, kaip prietaisu naudotis. Nepalikite vaikų be priežiūros ir įsitinkite, kad jie nežaidžia su prietaisu.
- Niekada nepjaukite žolės, jei netoli yra žmonių, ypač vaikų, ar naminių gyvūnų.
- Su žoliapjove dirbantis arba ja besinaudojantis asmuo yra atsakingas už nelaimingus atsitikimus ir žmonėms ar jų nuosavybei padarytą žalą.
- Prieš prisiliedami prie žoliapjovės peiliuko palaukite, kol jis visiškai sustos. Išjungus variklį peiliukas dar kurį laiką sukasi ir gali sužeisti.
- Pjaukite tik dienos šviesoje arba esant geram dirbtiniam apšvietimui.
- Su akumuliatorine žoliapjove stenkitės nepjauti šlapios žolės.
- Prieš transportuodami akumuliatorinę žoliapjovę iš darbo vietos ar į darbo vietą, ją išjunkite.
- Prieš įjungdami žoliapjovę patraukite rankas ir kojas nuo besisukančio peiliuko.
- Rankų ir kojų neikiškite arti besisukančio peiliuko.
- Niekada su šia žoliapjove nenaudokite metalinių peilių.
- Akumuliatorinę žoliapjovę reguliariai tikrinkite ir atlikite jos techninę priežiūrą.
- Akumuliatorinę žoliapjovę remontuoti gali tik įgaliotų Bosch remonto dirbtuvių specialistai.
- Visada įsitinkite, kad ventiliacinės angos nėra užkimštos nupjautos žolės likučiais.
- **Visada išjunkite žoliapjovę ir išimkite akumuliatorių iš lizdo:**
 - visada, kai paliekate prietaisą be priežiūros
 - prieš keisdami peiliuką
 - prieš valydami akumuliatorinę žoliapjovę ar prieš atlikdami kitokius jos techninio aptarnavimo darbus.
- Prietaisą laikykite saugioje, sausoje, vaikams neprieinamoje vietoje. Ant prietaiso nedėkite jokių daiktų.
- Dėl saugumo pakeiskite susidėvėjusias arba pažeistas dalis.
- Įsitinkite, kad keičiamos dalys yra pagamintos (apbruotos) Bosch.

- **Prieš įstatydami akumuliatorių įsitikinkite, kad prietaisas yra išjungtas.** Įstatant akumuliatorių į jungtą prietaisą gali įvykti nelaimingas atsitikimas.
- **Akumuliatoriui įkrauti naudokite tik tuos įkroviklius, kuriuos rekomenduoja gamintojas.** Naudojant kitokio tipo akumuliatoriams skirtą įkroviklį, išskyla gaisro pavojus.
- **Su prietaisu naudokite tik jam skirtą akumuliatorių.** Naudojant kitokius akumuliatorius išskyla pavojus susižeisti arba sukelti gaisrą.

- **Šalia ištraukto akumuliatoriaus nelaikykite sąvaržėlių, monetų, raktų, vinių, varžtų ar kitokių metalinių daiktų, kurie galėtų užtrumpinti kontaktus.** Įvykus akumuliatoriaus kontaktų trumpajam sujungimui galima nusideginti arba gali kilti gaisras.
- **Akumuliatorių netinkamai naudojant, iš jo gali ištekėti skystis. Venkite kontakto su skysčiu. Jei skysčio pateko ant odos, nuplaukite jį vandeniu. Jei skysčio pateko į akis, skalaukite vandeniu ir nedelsdami kreipkitės į gydytoją.** Ištekėjęs akumuliatoriaus skystis gali sudirginti arba nudeginti odą.

Techniniai duomenys

Akumuliatorinė žoliapjovė-trimeris	ART 23 ACCUTRIM/ ART 2300 ACCUTRIM	ART 26 ACCUTRIM/ ART 2600 ACCUTRIM
Užsakymo numeris	3 600 H78 E..	3 600 H78 F..
Tuščiosios eigos sūkių skaičius [min ⁻¹]	9 500	9 500
Reguliuojama rankena	●	●
Pjovimo galvutės posvyrio reguliavimas/ prietaiso nustatymas vejos pakraščiams dailinti	●	●
Pjovimo zonos skersmuo [cm]	23	26
Svoris (be specialių priedų) [kg]	2,9	2,9
Serijos numeris	Žr. ant mašinos (firminėje lentelėje)	nurodytą serijos numerį 17 .
Akumuliatorius	NiCd	NiCd
Užsakymo numeris	2 607 335 535	2 607 335 535
Nominalioji įtampa [V]	18	18
Talpa [Ah]	1,5	1,5
Įkrovimo laikas (kai akumuliatorius išsikrovęs) [min]	85–120	85–120
Kroviklis	AL 60 DV 2411	AL 60 DV 2411
Užsakymo numeris	2 607 224 ...	2 607 224 ...
Krovimo srovė		
– Greitasis įkrovimas [A]	1,2	1,2
– Palaikomasis įkrovimas [mA]	60	60
Leistinos krovimo temperatūros intervalas [°C]	0–45	0–45

Prietaiso paskirtis

Šis prietaisas skirtas žolei ir piktžolėms pjauti po krūmais bei šlaituose ir kraštuose, kurių nejmanoma pasiekti su žoliapjovėmis ant ratukų.

Prietaisas yra tinkamas naudoti pagal paskirtį, kai aplinkos temperatūra yra nuo 0 °C iki 40 °C.

Įvadas

Šioje instrukcijoje nurodyta, kaip prietaisą tinkamai surinkti ir saugiai juo naudotis. Todėl labai svarbu, kad šią instrukciją atidžiai perskaitytumėte.



Komplektuotė

Atsargiai išpakuokite akumuliatorinę žoliapjovę ir patikrinkite, ar yra visos žemiau nurodytos dalys:

- Žoliapjovė
- Apsauginis gaubtas
- Reguluojama rankena (sumontuota)
- Ratukai (tik ART 26/2600 ACCUTRIM)
- Apsauginis lankelis (tik ART 26/2600 ACCUTRIM)
- Pjaunamasis diskas
- Pjovimo peiliai
- Kroviklis
- Naudojimo instrukcija

Jei trūksta atsarginių dalių ar jos yra sugedusios, kreipkitės į savo tiekėją.

Prietaiso elementai

- 1 Įjungimo-išjungimo jungiklis
- 2 Rankena
- 3 Rankenos varžtas
- 4 Reguluojama rankena
- 5 Reguliavimo žiedas
- 6 Kotas
- 7 Ventiliacinės angos
- 8 Variklio galvutė
- 9 Apsauginis lankelis (tik ART 26/2600 ACCUTRIM)
- 10 Apsauginis gaubtas
- 11 Ratukai (tik ART 26/2600 ACCUTRIM)
- 12 Pedalas koto posvyrio kampui reguliuoti
- 13 Akumuliatorius
- 14 Šviesadiodis indikatorius
- 15 Kroviklis
- 16 Akumuliatoriaus kroviklio lizdas
- 17 Serijos numeris

Prietaiso komplekte gali būti ne visa pavaizduota arba aprašyta įranga.



Jūsų saugumui

Dėmesio! Prieš pradėdami prietaisą reguliuoti arba valyti, jį išjunkite ir išimkite akumuliatorių.

Akumuliatorinę žoliapjovę išjungus pjaunamasis peiliukas dar kelias sekundes sukasi.

Atsargiai – nelieskite besisukančio peiliuko.

Įkrovimo procesas

Akumuliatorius pradėdamas krauti, kai kroviklio kištukas įkišamas į kištukinį lizdą ir akumuliatorius **13** įstatomas į kroviklio lizdą **16**.

Dėl įdiegtos „intelektualios“ įkrovimo technologijos, kroviklis automatiškai įvertina akumuliatoriaus įkrovimo būklę ir priklausomai nuo akumuliatoriaus temperatūros ir įtampos atitinkamai jį įkrauna.

Tai padeda tausoti akumuliatorių, be to, palikus akumuliatorių kroviklyje, jis visada būna visiškai įkrautas.

Apie vykstantį įkrovimo procesą praneša šviesadiodis indikatorius **14**:

Greitasis įkrovimas

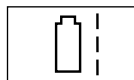

Apie greitojo įkrovimo procesą praneša **mirksintis** šviesadiodis indikatorius **14**.

Akumuliatorius yra visiškai įkrautas, kai indikatorius **14** nustoja mirksėti ir pradeda šviesti nuolat. Akumuliatorių galima iš karto naudoti.

Nerekomenduojama ištraukti akumuliatorių iš kroviklio lizdo, kol jis nėra visiškai įkrautas.

 Greitasis įkrovimo procesas galimas tik tada, jei akumuliatoriaus temperatūra yra nuo 0 °C iki 45 °C.

Palaikomasis įkrovimas



Apie palaikomojo įkrovimo procesą praneša **nuolat šviečiantis** šviesadiodis indikatorius **14**.

Kai tik akumuliatorius yra visiškai įkraunamas, kroviklis iškart perjungiamas į palaikomąjį režimą. Šiame režime kompensuojamas savaiminis akumuliatoriaus išsikrovimas.

Naudojimo patarimai

Nuolat veikdamas arba be pertraukos vieną po kito kraudamas kelis akumuliatorius, kroviklis gali įkaisti. Tai yra normalu ir nereiškia prietaiso techninio gedimo.

Naujas arba ilgesnį laiką nenaudotas akumuliatorius **13** visą galingumą išvystys tik po maždaug 5 įkrovimo-iškrovimo ciklų. Akumuliatorių **13** palikite kroviklio lizde **16** tol, kol jis žymiai įšils.

Jei veikimo laikas tarp įkrovimų perstebimai sutrumpėja, vadinasi akumuliatorius susidėvėjo ir reikia pakeisti.

Montavimas



Akumuliatorių įstatykite tik tada, kai akumuliatorinė žoliapjovė yra visiškai sumontuota.

Akumuliatorinę žoliapjovę montuokite tokia eiga:

A Apsauginio gaubto montavimas

Apsauginį gaubtą **10** uždėkite ant variklio galvutės **8**.

- 1 Užkabinkite apsauginį gaubtą už variklio galvutės ir pastumkite jį atgal.
- 2 Spauskite apsauginį gaubtą žemyn, kol jis gerai užsifiksuos (pasigirs fiksatoriaus trakstelėjimas).

Ratukų montavimas (tik ART 26/2600 ACCUTRIM)

- B1 Pritvirtinkite ratukus **11** prie koto **6**.
- B2 Įstatykite varžtą **19** ir prisukite sparnuotąją veržlę **18**.

Nuoroda: ratukus į norimą padėtį galima pastumti atlaisvinus veržlę **18**.

B3 Atsižvelgiant į norimą pjovimo aukštį, ratukus ant koto **6** galima pastumti aukštyn arba žemyn.

Pjaunamojo disko ir peiliuko tvirtinimas

C Užmaukite pjaunamąjį diską **20** ant varančiosios ašies (pasigirs trakstelėjimas).

D Užmaukite peiliuką **22** ant ašelės **21**, paspauskite jį žemyn ir traukite į išorę, kol jis užsifiksuos.

Reguliavimas

E Reguluojamos rankenos naudojimas

Reguluojamą rankeną **4** galima nustatyti į kelias skirtingas padėtis:

- 1 Norėdami pakeisti reguliuojamos rankenos padėtį **3**, atsukite sparnuotąją veržlę ir perstatykite rankeną **4**.
- 2 Kad rankeną **4** užfiksuotumėte nustatytoje padėtyje, tvirtai priveržkite rankenos tvirtinimo varžtą **3**.

F Koto reguliavimas

- 1 Reguliavimo žiedą **5** pasukite 90° kampu.
- 2 Jei kotą norite pailginti, jį ištraukite, jei norite patrumpinti – įstumkite. Užveržkite reguliavimo žiedą **5**.

G Variklio galvutės posvyrio kampo reguliavimas:

Norėdami pakeisti pjovimo kampą, paspauskite pedalą **12** ir pasukite kotą **6** į norimą padėtį. Pedalą **12** atleiskite.

Prietaiso nustatymas vejos pakraščiams dailinti

- H Perstatykite ratukus (jei jie pritvirtinti):
 - 1 Atlaisvinkite sparnuotąją veržlę **18**.
 - 2 Ratukus **11** pasukite 90° kampu, kaip parodyta paveikslėlyje.
 - 3 Užveržkite sparnuotąją veržlę **18**.
- I Variklio galvutės posvyrio kampo reguliavimas:
 - 1 Paspauskite pedalą **12**.
 - 2 Kotą **6** nustatykite į žemiausią padėtį. Pedalą **12** atleiskite.
- J Perstatykite trimerio galvutę:
 - 1 Atlaisvinkite reguliavimo žiedą **5**.
 - 2 Kad nustatytumėte variklio galvutę **6** į pjovimo/vejos pakraščių dailinimo padėtį, kotą **8** pasukite 90° kampu, kaip parodyta paveikslėlyje. Užveržkite reguliavimo žiedą **5**.

Žolės pjovimas ir vejos pakraščių dailinimas



Prieš pradėdami pjauti žolę iš pjovimo zonos pašalinkite akmenis, medgalius ir kitas kietas kliūtis.

Akumuliatorinę žoliapjovę išjungus pjaunamasis peiliukas dar kelias sekundes sukasi. Prieš įjungdami prietaisą iš naujo, palaukite, kol variklis/pjaunamasis peiliukas sustos. Neįjunginėkite prietaiso dažnai, t.y. neįjunkite ir neišjunkite trumpais intervalais.

Ijungimas ir išjungimas

Paspauskite jungiklį **1** ir laikykite paspaudę. Norėdami prietaisą išjungti, jungiklį **1** atleiskite.

K Žolės pjovimas

Akumuliatorinę žoliapjovę vedžiokite kairėn ir dešinėn, laikydami ją toliau nuo savęs.

Akumuliatorinė žoliapjovė efektyviai pjauna iki 15 cm aukščio žolę. Aukštesnę žolę reikia pjauti pakopomis.

Prieš pradėdami pjauti aukštą žolę, nuimkite ratukus (ART 26/2600 ACCUTRIM).

**L Vejos pakraščių dailinimas**

Akumuliatorinę žoliapjovę veskite išilgai vejos krašto. Kad peiliukas greitai nenuodiltų, saugokite, kad jis nesiliestų prie šaligatvio plytelių ar vejos kraštelių.

M Kad galėtumėte geriau valdyti prietaisą, kaip atramą naudokite medžio kamieno apsaugai skirtą apsauginį lankelį **9** (tiekiamas tik su ART 26/2600 ACCUTRIM – modeliams ART 23/2300 ACCUTRIM tokį lankelį galima įsigyti kaip papildomą priedą).

N Žolės pjovimas aplink medžius ir krūmus

Aplink krūmus ir medžius šienaukite atsargiai – saugokite, kad viulutė jų neliestų.

Pažeidus kamieną augalai gali žūti.

M Kad galėtumėte geriau valdyti prietaisą, naudokite reguliuojamą rankeną ir medžio kamieno apsaugai skirtą apsauginį lankelį **9** (tiekiamas tik su ART 26/2600 ACCUTRIM – modeliams ART 23/2300 ACCUTRIM tokį lankelį galima įsigyti kaip papildomą priedą).

Akumuliatoriaus veikimo trukmė

Akumuliatoriaus veikimo trukmė priklauso nuo darbo sąlygų:

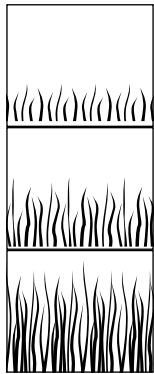
**Lengvos sąlygos:**

iki 800 metrų

Vidutinio sunkumo sąlygos:

iki 350 metrų

Sunkios sąlygos:

iki 60 metrų

Techninė priežiūra**Prieš pradėdami prietaiso priežiūros ar remonto darbus, išimkite akumuliatorių.**

Nuoroda: reguliariai atlikite prietaiso aptarnavimo ir priežiūros darbus, kad jis ilgai ir patikimai tarnautų.

Reguliariai reikia tikrinti, ar nėra akivaizdžių prietaiso pažeidimų, pvz., atsilaisvinusių jungčių ir susidėvėjusių ar pažeistų dalių.

Patikrinkite, ar nepažeisti ir tinkamai uždėti gaubtai ir apsauginiai įtaisai. Prieš pradėdami naudoti atlikite būtinus techninės priežiūros ir remonto darbus.

Jei nepaisant kruopščios gamybos ir patikrinimo žoliapjovė sugestų, jos remontas turi būti atliekamas įgaliotose Bosch elektrinių įrankių remonto dirbtuvėse.

Ieškant informacijos ir užsakant atsargines dalis būtina nurodyti dešimtženklį prietaiso užsakymo numerį.

D Peilių priežiūra**Prieš pradėdami prietaiso priežiūros ar remonto darbus, išimkite akumuliatorių.**

Norėdami išimti susidėvėjusį peiliuką **22**, stumkite jį vidų, kol jis nušoks nuo ašelės **21**.

Nuo ašelės **21** aštriu peiliu nuvalykite plastmasės likučius ir kitokius nešvarumus.

Norėdami įdėti naują pjaunamąjį peiliuką **22**, jį užmaukite ant ašelės **21**, paspauskite žemyn ir traukite jį išorę, kol jis užsifiksuos.

Nuoroda: naudokite tik Bosch atsarginius peiliukus. Jie pasižymi geresnėmis pjovimo ir naudojimo savybėmis. Naudojant kitokius peiliukus, darbo našumas bus mažesnis.

Po žolės pjovimo / žoliapjovės laikymas**Išjunkite prietaisą ir išimkite akumuliatorių. Prieš padėdami žoliapjovę į sandėlį įsitikinkite, kad akumuliatorius yra išimtas.**

Žoliapjovės išorinę dalį kruopščiai nuvalykite švelniu šepetėliu ir skudurėliu. Nenaudokite vandens, tirpiklių ar poliravimo priemonių. Nuvalykite žolės likučius ir nešvarumus, ypač nuo ventiliacinių angų **7**.

Žoliapjovę paguldykite ant šono ir išvalykite apsauginio gaubto **10** vidų. Prikibusius žolės likučius pašalinkite mediniu ar plastmasiniu strypeliu.

Akumuliatorius turi būti laikomas nuo 0 °C iki 45 °C temperatūroje.

Galimi gedimai

Šioje lentelėje rasite nuorodas, kokie yra gedimų požymiai ir kokių veiksmų reikia imtis, jei prietaisas blogai veikia. Jei problema nebus nustatyta ir pašalinta, kreipkitės į remonto dirbtuves.

Dėmesio: prieš ieškodami gedimo, prietaisą išjunkite ir iš lizdo išimkite akumuliatorių.

Gedimas	Galima priežastis	Pagalba
Nepavyksta pritvirtinti apsauginio gaubto virš pjaunamojo disko	Netinkamai sumontuota	Nuimkite pjaunamąjį diską ir apsauginį gaubtą uždėkite iš naujo, žr. „Žoliapjovės montavimas“
Žoliapjovė neveikia	Išsikrovęs akumuliatorius	Įkraukite akumuliatorių, taip pat žr. „Įkrovimo patarimai“
Žoliapjovė veikia su pertrūkiais	Pažeisti vidiniai mašinos laidai Įjungimo / Išjungimo klavišo defektas	Kreipkitės į remonto dirbtuves Kreipkitės į remonto dirbtuves
Labai vibruoja, kelia didelį triukšmą	Prietaisas pažeistas Sulūžo peiliukas	Kreipkitės į remonto dirbtuves Pakeiskite peiliuką
Įkrovus akumuliatorių prietaisas veikia labai trumpai	Akumuliatorius ilgai nebuvo naudojamas arba dažnai buvo naudojamas trumpam Per aukšta žolė Akumuliatorius susidėvėjęs	Įkraukite akumuliatorių, taip pat žr. „Įkrovimo patarimai“ Pjunkite palaipsniui, per kelis kartus Akumuliatorių pakeiskite
Peiliukas nesisuka	Išsikrovęs akumuliatorius Prietaisas pažeistas	Įkraukite akumuliatorių, taip pat žr. „Įkrovimo patarimai“ Kreipkitės į remonto dirbtuves
Prietaisas nepjauna	Sulūžo peiliukas Akumuliatorius nevisiškai įkrautas Aplink pjaunamąjį diską apsivyniojo žolė	Pakeiskite peiliuką Įkraukite akumuliatorių, taip pat žr. „Įkrovimo patarimai“ Pašalinkite žolę
Nevyksta įkrovimo procesas	Akumuliatoriaus temperatūra nėra leistinos temperatūros intervale Nešvarūs akumuliatoriaus kontaktai Akumuliatorius sugedęs, nes nutrūko kontaktas tarp akumuliatoriaus celių	Akumuliatorių ataušinkite arba sušildykite, kad jo temperatūra būtų leistinos temperatūros intervale (nuo 0 °C iki 45 °C). Kai tik akumuliatoriaus temperatūra pasiekia leistiną temperatūrą, prietaisas automatiškai persijungia į greitojo įkrovimo režimą Nuvalykite kontaktus (pvz., daug kartų įstatykite ir išimkite akumuliatorių), jei reikia, akumuliatorių pakeiskite Akumuliatorių pakeiskite
Įkišus kištuką į lizdą ir įstačius akumuliatorių į kroviklio lizdą 16 , šviesadiodis indikatorius 14 neužsidega	Kištukas ne iki galo arba netinkamai įstatytas į kištukinį lizdą Sugedęs lizdas, laidas arba kroviklis	Kištuką tinkamai įstatykite į kištukinį lizdą Patikrinkite, ar elektros lizde yra įtampa ir, jei reikia, pristatykite kroviklį į įgaliotas Bosch elektrinių įrankių remonto dirbtuves

Sunaikinimas

Prietaisas, papildoma įranga ir pakuotė turi būti panaudoti ekologiškam antriniam perdirbimui.

Tik ES šalims:



Nemeskite elektrinių įrankių į buitinių atliekų konteinerius!
Pagal EEB direktyvą 2002/96/EB dėl naudotų elektrinių įrankių ir elektroninių prietaisų atliekų utilizavimo ir pagal vietinius valstybės

įstatymus nebetinkami naudoti elektriniai įrankiai turi būti surenkami atskirai nuo kitų atliekų ir gabenami į antrinių žaliavų tvarkymo vietas perdirbti aplinkai nekenksmingu būdu.

Klientų aptarnavimo skyrius ir klientų konsultavimo tarnyba

Klientų aptarnavimo skyriuje gausite atsakymus į klausimus, susijusius su jūsų gaminio remontu, technine priežiūra bei atsarginėmis dalimis. Detalius brėžinius ir informaciją apie atsargines dalis rasite čia:

www.bosch-pt.com

Bosch klientų konsultavimo tarnybos specialistai mielai jums patars gaminių ir papildomos įrangos pirkimo, naudojimo bei nustatymo klausimais.

Lietuva

Bosch įrankių servisas

Informacijos tarnyba: +370 (037) 713350

Įrankių remontas: +370 (037) 713352

Faksas: +370 (037) 713354

El. paštas: service-pt@lv.bosch.com

Kokybės atitikties deklaracija

Matavimų vertės nustatytos pagal 2000/14/EB (1,60 m aukštyje, 1 m atstumu) ir EN ISO 5349.

Pagal A skalę išmatuotas prietaiso triukšmo lygis tipiniu atveju siekia: garso slėgio lygis 72 dB(A); garantuotas garso galios lygis yra žemesnis nei 93 dB(A). Paklaida K = 3 dB.

Rankos ir riešo vibravimas tipiniu atveju yra mažesnis kaip 2,5 m/s².

Atsakingai pareiškiame, kad skyriuje „Techniniai duomenys“ aprašytas gaminyje atitinka žemiau pateiktas normas arba norminius dokumentus: EN 60335 (akumuliatorinis prietaisas) ir EN 60335 (akumuliatorių kroviklis) pagal Direktyvą 2006/95/EB, 2004/108/EB, 98/37/EB (iki 2009-12-28), 2006/42/EB (nuo 2009-12-29), 2000/14/EB reikalavimus.

2000/14/EB: išmatuotas garso galios lygis 88 dB(A).

Atitikties vertinimas atliktas pagal VI priedą.

Notifikuota įstaiga: SRL, Sudbury, England

Įgaliosios patikros įstaigos identifikavimo numeris: 1088

Techninė byla laikoma: Bosch Lawn and Garden Ltd., PT-LG/EAE, Stowmarket, Suffolk IP14 1EY, England

CE 08

Leinfelden, 01.01.2008

Dr. Egbert Schneider
Senior Vice President
Engineering

Dr. Eckerhard Strötgen
Head of Product
Certification

Robert Bosch GmbH, Power Tools Division

Galimi techniniai pakeitimai



BOSCH

Robert Bosch GmbH
Power Tools Division
70745 Leinfelden-Echterdingen
Germany

www.bosch-pt.com

F 016 L70 444 (2009.03) O / 201 UNI



3 165140 70444 1