



# LiteRider™ LX

Instructions

**IMPORTANT** - Keep these instructions for future reference.  
Your child's safety may be affected if you  
do not follow these instructions.

{Parts List}

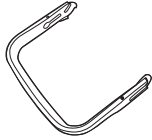

2X



2X

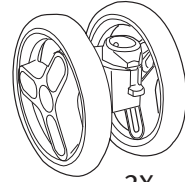

2X

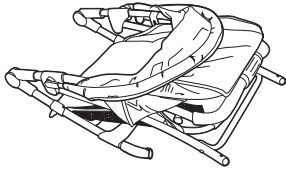

2X

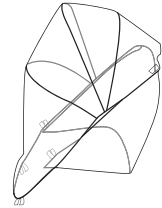
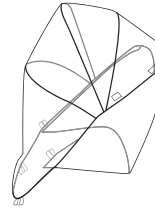
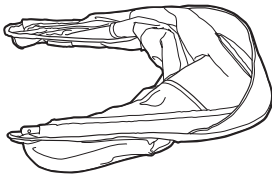
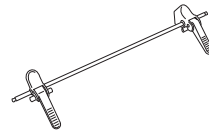

Styles vary

{On certain models}

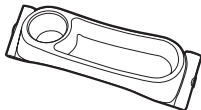

Max. 1.36 kg (3 lb)

{Opening pushchair frame}

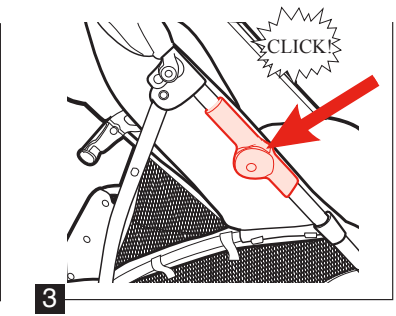
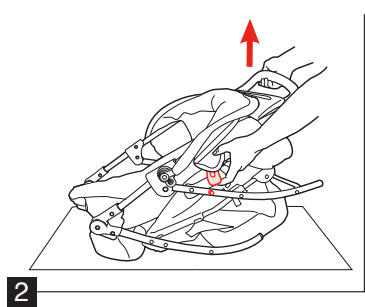
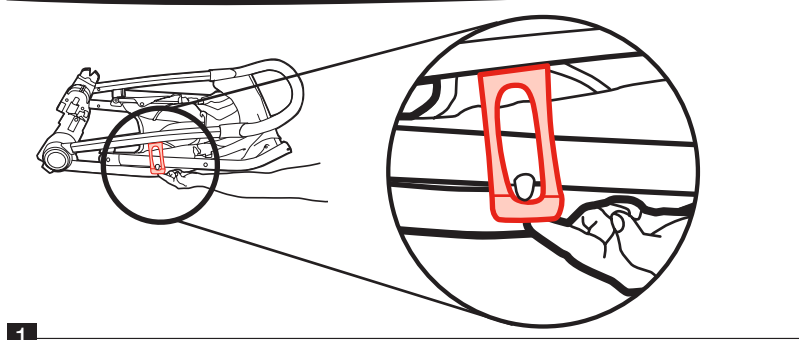

{Rear axle}

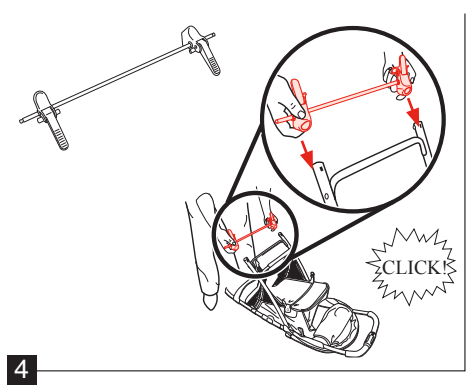

{Rear wheels}

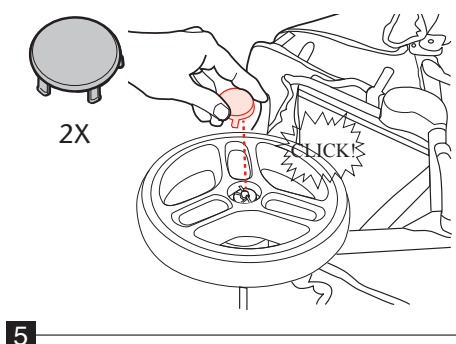
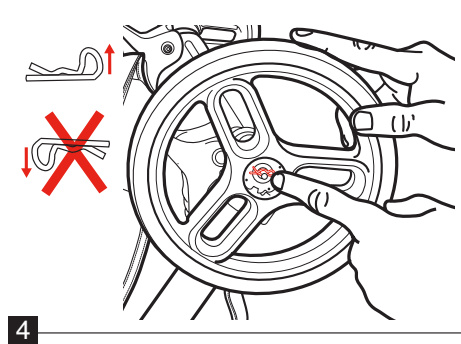
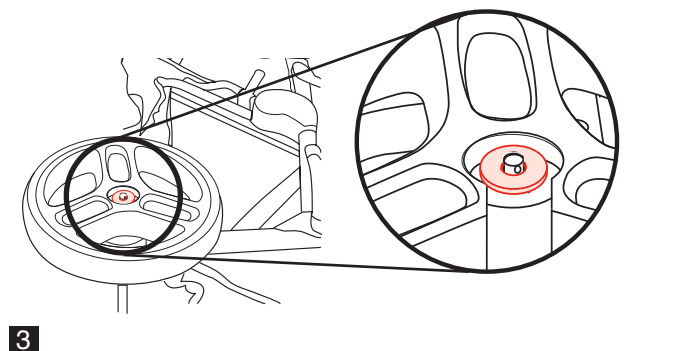
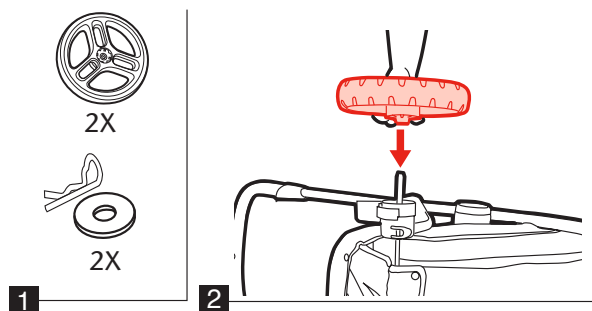

{Front Wheels}

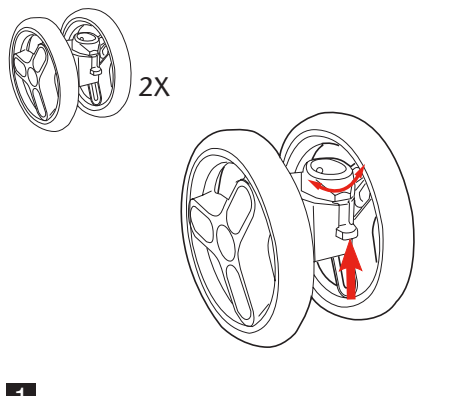

1

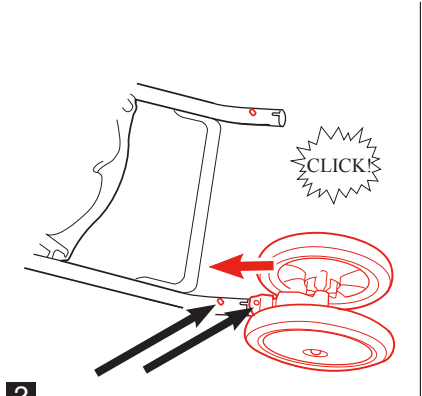

2

{Bumper Bar}

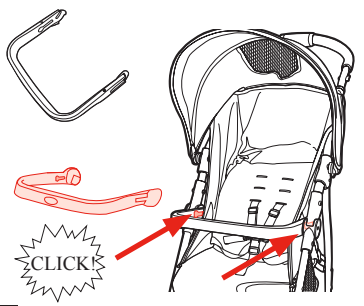

3

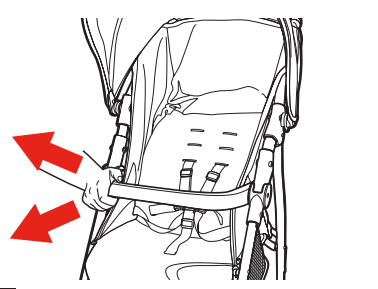

4

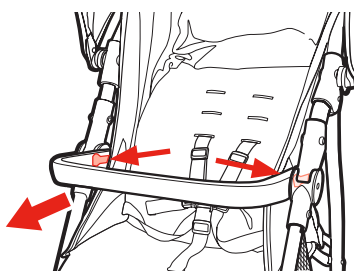

5

{Canopy Use}

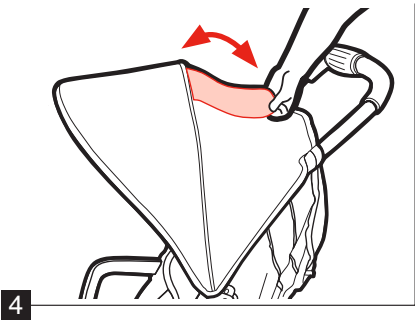
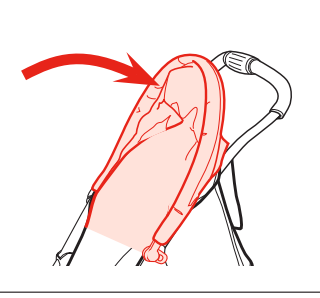
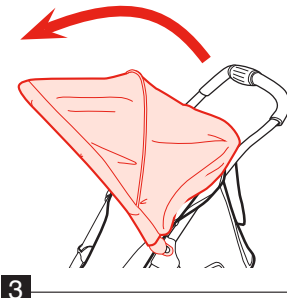
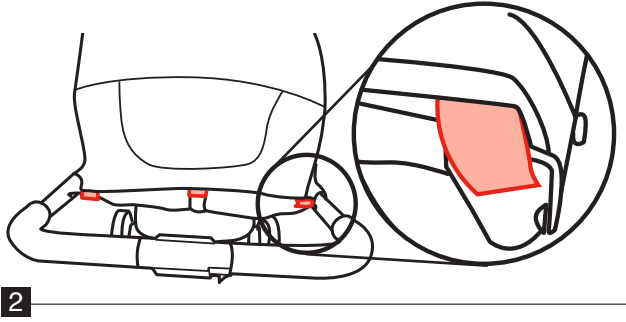
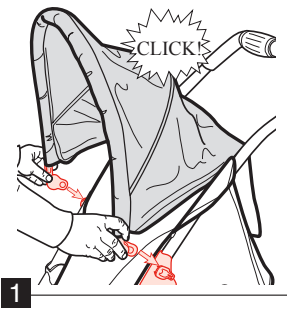

{Parent's tray (on certain models)}

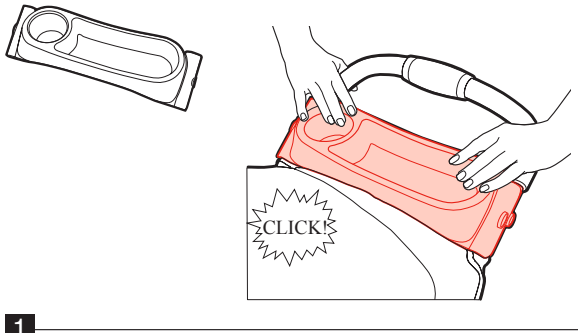

{Securing Your Child - 5 Point Harness}

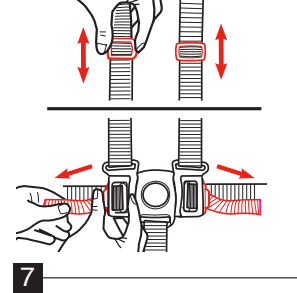
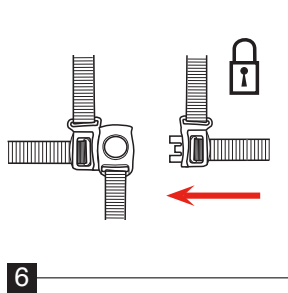
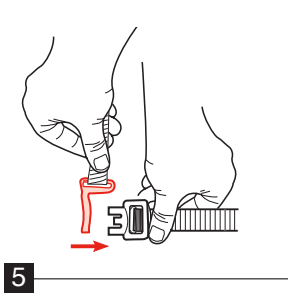
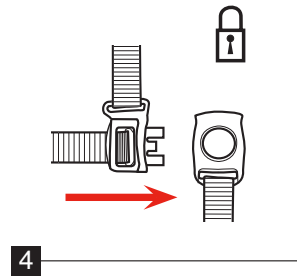
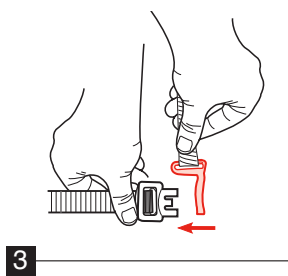
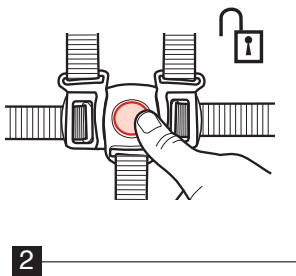

{Adjusting shoulder harness position}

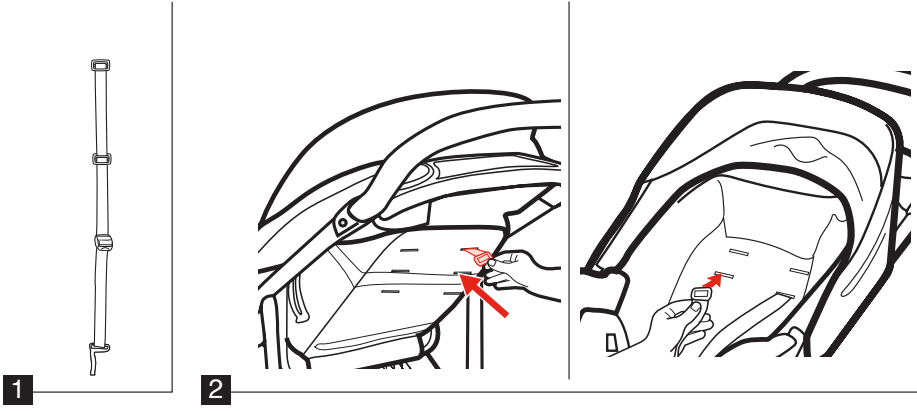

{To raise and recline seat}

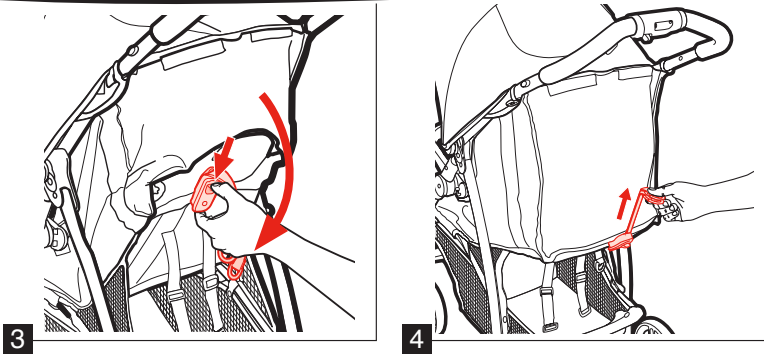

{Brakes}

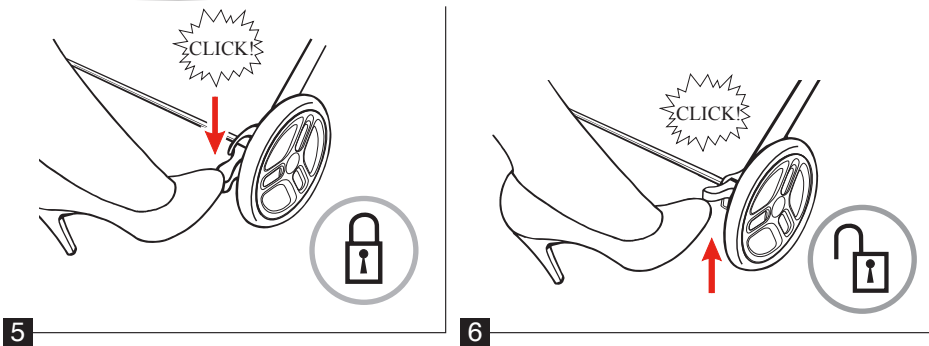



{Swivel wheel lock}

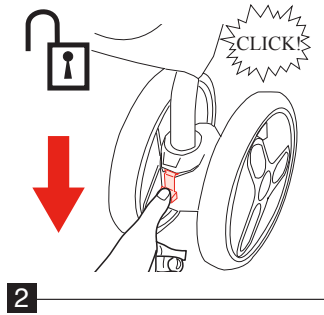
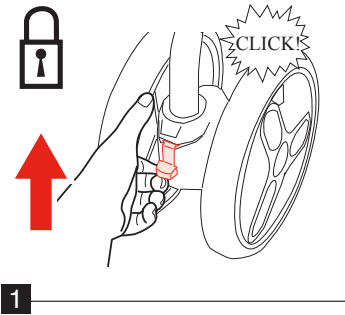

{To Attach and Remove Graco® Click Connect™ Infant Car Seat}

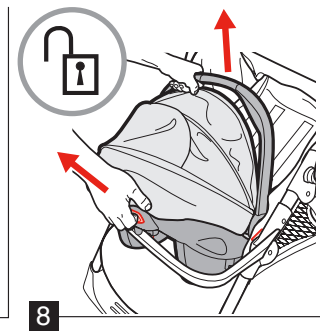
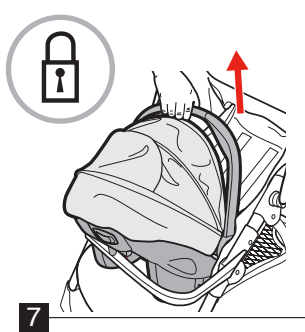
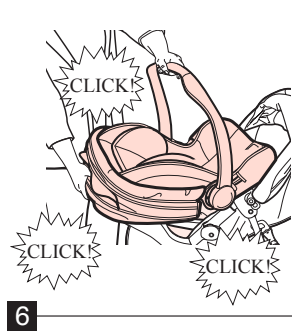
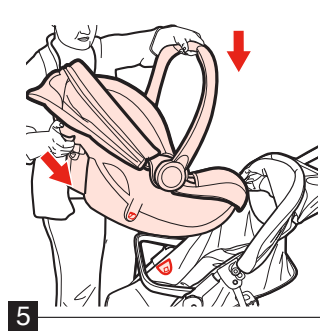
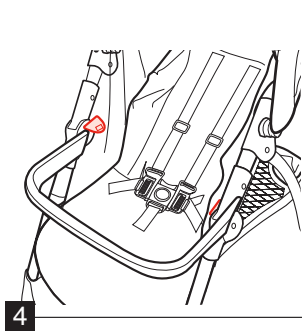
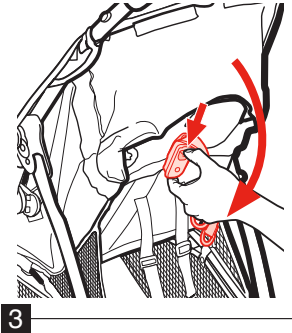

{To Fold Pushchair}

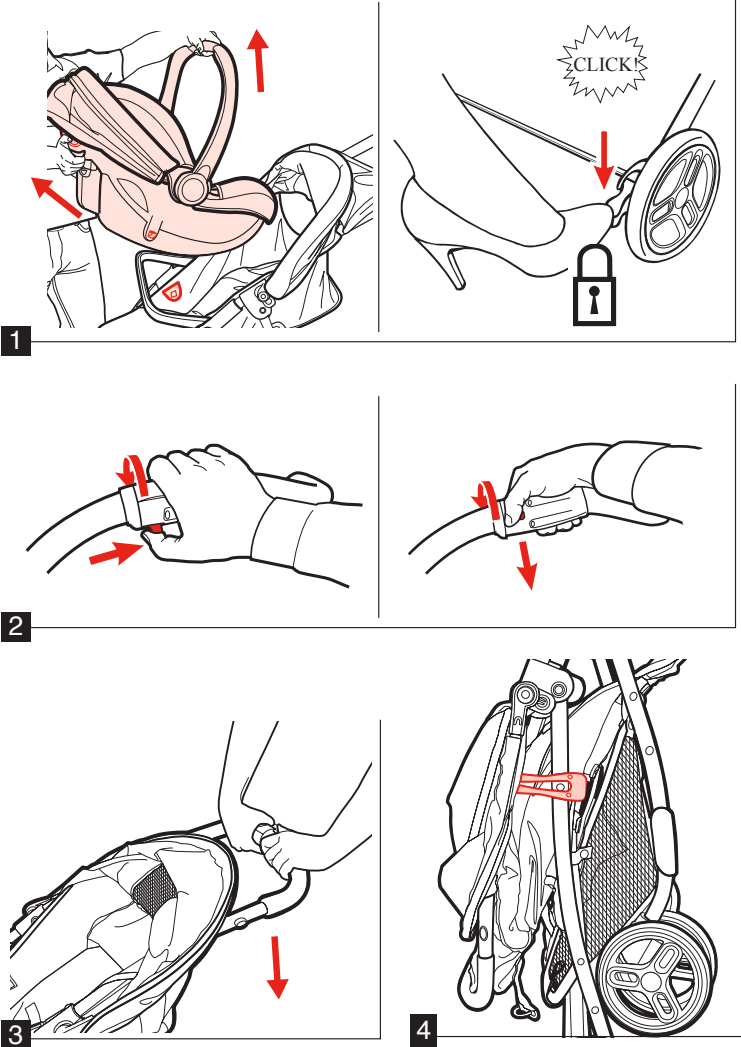

{Using Raincovers (styles vary)}

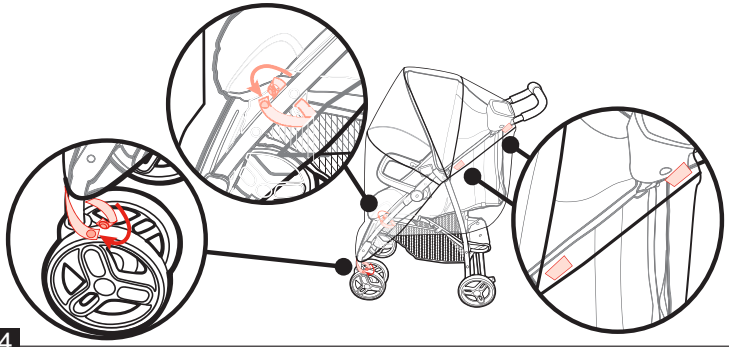
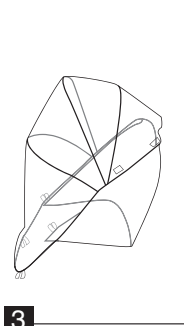
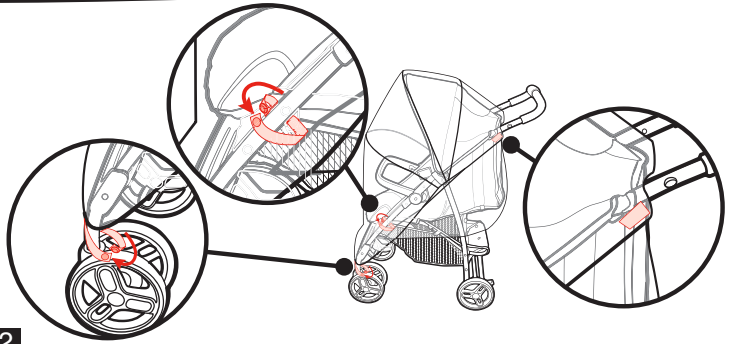
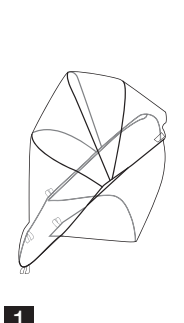

{Footmuff}

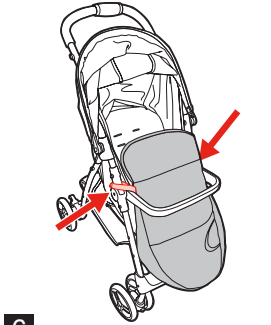
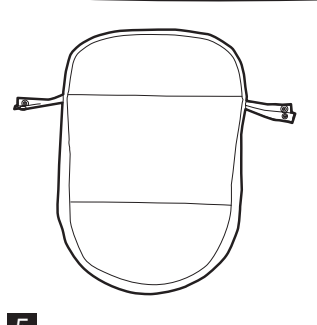

EN | **English** - see pages 13 14  
FR | **Français** - voir page 15, 16, 17  
DE | **Deutsch** - s. Seiten 18, 19, 20  
ES | **Español** - consulte página 21, 22, 23  
PT | **Português** - na página 24, 25, 26  
IT | **Italiano** - vedere a pagina 27, 28, 29  
NL | **Nederlands** - zie pagina 30, 31, 32  
HU | **Magyar** - 33., 34., 35. oldal  
SK | **Slovenčina** - str. 36, 37, 38  
DA | **Dansk** - se side 39, 40, 41  
SV | **Svenska** - Se sidan 42, 43, 44  
FI | **Suomi** - ks. sivu 45, 46, 47  
NO | **Norsk** - se side 48, 49  
RU | **Русский** - см. стр. 50, 51, 52  
PL | **Polski** - zobacz rysunki 53, 54, 55  
EL | **Ελληνικά** - δείτε σελίδα 56, 57, 58  
CS | **Česky** - viz str. 59, 60, 61

AR | عربي - انظر صفحة 62، 63،

HR | **hrvatski** - pogledajte stranicu 64, 65  
RO | **Română** - consultați pagina 66, 67, 68  
TR | **Türkçe** - bkz. Sayfa 69, 70, 71  
SL | **Slovenščina** - glejte stran 72, 73, 74



## **IMPORTANT**

**Keep these instructions for future reference. Your child's safety may be affected if you do not follow these instructions.**

### **WARNING:**

Never leave your child unattended.  
Always use the restraint system.

To avoid injury ensure that your child is kept away when unfolding and folding this product.

Do not let your child play with this product.

This product is not suitable for running or skating.

Ensure that all the locking devices are engaged before use.

Check that the pram body or seat unit or car seat attachment devices are correctly engaged before use.

The child should be clear of all moving parts while making adjustments.

This vehicle does not replace a cot or a bed. Should your child need to sleep, then it should be placed in a suitable pram body, cot or bed.

The parking device shall be engaged when placing and removing the child.

Any load attached to the handle and/or on the back of the backrest and/or on the sides of the vehicle will affect the stability of the vehicle.

For new born babies, always use the most reclined position of the backrest.

This pushchair requires regular maintenance by the user.

Overloading, incorrect folding and the use of non-approved accessories may damage or break this pushchair.

Do not hang shopping bags on the handle or carry shopping bags on the pushchair except in a Graco®-approved shopping basket.

Maximum load of the shopping basket: 5 kg.

Only use accessories e.g. child seats, bag hooks, rain cover etc. that are approved by Graco.

Use only replacement parts supplied or approved by the manufacturer.

Be aware of the risk to open fire and other sources of strong heat.

Use of this pushchair with a child weighing more than 15 kg will cause excessive wear and stress on this pushchair.

This pushchair is intended for one child from birth up to 15 kg or with Graco® Click Connect™ Infant car seat from birth up to 13 kg.

Regularly lubricate all moving parts sparingly with a light general purpose machine oil, making sure that the oil penetrates between the components that move together in use.

Check the various safety devices and use them correctly.

Pushchairs should be serviced after an extended period of no use.

If your pushchair is used by anyone unfamiliar with it, e.g. grandparents, always show them how it works.

Raincover to be used under adult supervision.

Do not use raincover on a pushchair or carseat not fitted with a hood.

Do not use a raincover indoors, in a hot atmosphere or near a direct heat source, baby may overheat.

Please fully remove raincover before folding the pushchair.

Do not let go of your pushchair when close to roads or trains, even with the brake ON, the draught from the vehicle or train may move a free standing pushchair.

When ascending or descending stairs or escalators, always remove your child and fold the pushchair.

Avoid strangulation. DO NOT suspend strings from your pushchair or place items with strings on your child.

{EN | **WARNING**}



To avoid tipping, always help your child in and out of pushchair.

{EN | **CARE & MAINTENANCE**}

**CLEANING SEAT PAD.** Wipe seat pad clean with damp cloth.

**WHEN USING YOUR PUSHCHAIR** at the beach, completely clean your pushchair afterwards to remove sand and salt from the wheel assemblies.

**FROM TIME TO TIME CHECK YOUR PUSHCHAIR** for loose screws, worn parts, torn material or stitching. Replace or repair the parts as needed.

**DISCONTINUE USING YOUR PUSHCHAIR** should it become damaged or broken.

**TO CLEAN PUSHCHAIR FRAME**, use only household soap or detergent and warm water. **NO BLEACH, SPIRITS OR ABRASIVE CLEANERS.**

Allow to dry before storing.

To clean raincover hand wash. **DO NOT BLEACH.**

To clean footmuff, hand wash and drip dry. **DO NOT BLEACH.** (on select models)

**EXCESSIVE EXPOSURE TO THE SUN** could cause premature fading of pushchair plastic and fabric.

{EN | **INSTRUCTIONS**}

Opening pushchair frame – see page 3, images 1, 2, 3

Rear Axle – see page 3, image 4

Rear Wheels – see pages 4, images 1, 2, 3, 4, 5

Front Wheels – see page 5, images 1, 2

Footrest – see page 5, images 3

Bumper Bar – see pages 5, images 3, 4, 5

Canopy Use – see page 6, images 1, 2, 3, 4

Parent's tray (on certain models) – see page 7, image 1

Securing Your Child – see page 7, images 2, 3, 4, 5, 6, 7

Adjusting Harness Height Position – see page 8, images 1, 2

To raise and recline seat – see page 8, images 3, 4

Brakes – see page 8, images 5, 6

Swivel Wheel Lock – see page 9, images 1, 2

To Attach and Remove Graco® Click Connect™ Infant Car Seat - see page 9, images 3, 4, 5, 6, 7, 8

To Fold Pushchair – see page 10, images 1, 2, 3, 4

Using Raincovers (styles vary) – see page 11, images 1, 2, 3, 4

Footmuff – see page 11, images 5, 6



**IMPORTANT – Conservez ces instructions pour consultation ultérieure. La sécurité de votre enfant peut être compromise si vous ne les suivez pas.**

**AVERTISSEMENTS :**

Ne laissez jamais votre enfant sans surveillance. Utilisez toujours le dispositif de retenue.

Pour éviter que votre enfant ne se blesse, éloignez-le lorsque vous dépliez et pliez la poussette.

Ne laissez pas votre enfant jouer avec la poussette.

Ce produit ne convient pas à la pratique de la course ou du patinage.

Avant utilisation, assurez-vous que tous les dispositifs de verrouillage sont engagés.

Vérifiez que le berceau ou les dispositifs d'attache du siège ou du siège-auto sont correctement enclenchés avant toute utilisation.

Éloignez votre enfant des pièces mobiles durant les réglages.

Cette poussette ne remplace pas un lit. Si votre enfant doit dormir, mettez-le dans une nacelle ou un lit.

Le frein doit être engagé lorsque vous mettez et sortez l'enfant de la poussette.

Toute charge fixée à la poignée, à l'arrière du siège ou sur les côtés de la poussette nuira à la stabilité du produit.

Pour les nouveaux-nés, placez toujours le dossier sur la position la plus inclinée.

L'utilisateur doit assurer l'entretien régulier de cette poussette.

Surchargée, mal pliée et utilisée avec des accessoires non homologués, cette poussette pourrait s'endommager ou se casser.

N'accrochez pas de sacs à provisions à la poignée et ne les mettez pas dans la poussette, sauf dans un panier approuvé par Graco®. Charge maximale du panier : 5 kg.

Utilisez uniquement des accessoires (sièges auto, crochets de sac, habillage pluie, etc.) approuvés par Graco.

Utilisez uniquement des pièces de rechange fournies ou approuvées par le fabricant.

Prenez garde aux sources de chaleur telles que le FEU.

L'utilisation de cette poussette avec un enfant de plus de 15 kg l'usera et la sollicitera excessivement.

Cette poussette est prévue pour un enfant de la naissance jusqu'à 15 kg, tandis que le siège-bébé Graco® Click Connect™ va de la naissance à 13 kg.

Lubrifiez régulièrement, mais avec modération, toutes les pièces mobiles avec une huile mécanique légère et universelle en vous assurant que l'huile pénètre bien entre les différents composants.

Contrôlez les différents dispositifs de sécurité et utilisez-les correctement.

Les poussettes doivent être contrôlées après une longue période d'inutilisation.

Si votre poussette est utilisée par des personnes qui ne la connaissent pas, comme les grands-parents par exemple, montrez-leur comment elle fonctionne.

L'habillage pluie doit être utilisé sous la supervision d'un adulte.

N'utilisez pas l'habillage pluie sur une poussette ou un siège auto non équipés d'une capote.

N'utilisez pas l'habillage pluie à l'intérieur, lorsqu'il fait chaud ou près d'une source de chaleur directe afin que le bébé n'ait pas trop



chaud.

Démontez complètement l'habillage pluie avant de plier la poussette.

Ne lâchez pas votre poussette à proximité des routes ou des voies ferrées, même si le frein est serré, car l'appel d'air dû au passage d'une voiture ou d'un train pourrait la déplacer.

Lorsque vous montez ou descendez des escaliers ou des escalators, sortez toujours votre enfant de la poussette et pliez-la.

Évitez tout risque de strangulation. N'accrochez PAS de ficelles à votre poussette et ne posez aucun objet muni de ficelles sur votre enfant.

Pour prévenir tout renversement, aidez l'enfant à monter dans la poussette et à en descendre.

**NETTOYAGE DU REVÊTEMENT DU SIÈGE.** Essuyer le revêtement du siège avec un chiffon humide.

**APRÈS AVOIR UTILISÉ LA POUSSETTE** à la plage, nettoyez-la afin d'éliminer le sable et le sel des roues.

**ASSUREZ-VOUS RÉGULIÈREMENT QUE VOTRE POUSSETTE** n'a pas de vis desserrées, de pièces usées, de matériaux ou de coutures déchirés. Remplacez ou réparez-les si nécessaire.

**N'UTILISEZ PLUS VOTRE POUSSETTE** si elle est endommagée ou cassée. **POUR NETTOYER LE CHÂSSIS DE LA POUSSETTE**, utilisez uniquement du savon de Marseille ou un détergent

ménager et de l'eau chaude. **NI EAU DE JAVEL, NI ALCOOL, NI NETTOYANT ABRASIF.**

Laissez-le sécher avant de ranger la poussette.

Lavez l'habillage pluie à la main. **N'UTILISEZ PAS D'EAU DE JAVEL.**

Lavez la chancelière à la main et étendez-la. **N'UTILISEZ PAS D'EAU DE JAVEL.** (sur certains modèles)

**UNE EXPOSITION EXCESSIVE AU SOLEIL** peut décolorer prématurément le plastique et le tissu de la poussette.



Ouverture du châssis de la poussette – voir page 3, images 1, 2, 3

Essieu arrière – voir page 3, image 4

Roues arrière – voir page 4, images 1, 2, 3, 4, 5

Roues avant – voir page 5, images 1, 2

Repose-pied – voir page 5, image 3

Barre de poussette – voir page 5, images 3, 4, 5

Utilisation de la capote – voir page 6, images 1, 2, 3, 4

Plateau pour parent (sur certains modèles) – voir page 7, image 1

Arrimage de l'enfant – voir page 7, images 2, 3, 4, 5, 6, 7

Réglage de la position en hauteur du harnais – voir page 8, image 1, 2

Pour relever et incliner le siège – voir page 8, images 3, 4

Frein – voir page 8, images 5, 6

Verrouillage des roues pivotantes – voir page 9, images 1, 2

Pour attacher et retirer le siège-auto pour bébé Graco® Click Connect™ - voir page 9, images 3, 4, 5, 6, 7, 8

Pour plier la poussette – voir page 10, images 1, 2, 3, 4

Utilisation de l'habillage pluie – voir page 11, images 1, 2, 3, 4

Chancelière – voir page 11, images 5, 6



**Wichtig – Bewahren Sie diese Gebrauchsanleitung für späteres nachlesen gut auf. Die Sicherheit Ihres Kindes ist in Gefahr, wenn Sie diese Anleitung nicht befolgen.**

**WARNUNG:**

Lassen Sie Ihr Kind nie unbeaufsichtigt. Verwenden Sie immer das Rückhaltesystem.

Damit Ihr Kind nicht verletzt wird, achten Sie darauf, dass Ihr Kind nicht in der Nähe ist, wenn Sie das Produkt aufklappen oder zusammenklappen.

Lassen Sie Ihr Kind nicht mit diesem Produkt spielen.

Dieses Produkt ist nicht zum Joggen oder Skaten geeignet.

Vergewissern Sie sich vor Gebrauch, dass alle Verriegelungen eingerastet sind.

Vergewissern Sie sich vor der Verwendung, dass der Kinderwagenaufsatz oder der Sitzeinheit oder die Befestigungselemente des Autositzes korrekt eingerastet sind.

Das Kind sollte sich beim Anpassen der Einstellungen nicht in der Nähe von beweglichen Teilen aufhalten.

Dieses Fahrzeug darf nicht als Ersatz für eine Wiege oder ein Kinderbett dienen. Braucht Ihr Kind Schlaf, dann sollte es in einen geeigneten Kinderwagenaufsatz, eine Wiege oder ein Bett gelegt werden.

Ziehen Sie stets die Bremse an, wenn Sie ihr Kind in den Wagen setzen oder aus dem Wagen herausnehmen.

Jede an den Griff und/oder an die Rückseite der Rückenlehne und/oder die Seiten des Buggys gehängte Last beeinflusst dessen Stabilität.

Verwenden Sie bei Neugeborenen immer die maximale Liegeposition der Rückenlehne.

Der Buggy muss regelmäßig vom Benutzer gewartet werden.

Ein Überladen, das falsche Zusammenklappen und die Verwendung von nicht genehmigten Zubehörteilen können den Buggy beschädigen.

Hängen Sie keine Einkaufstaschen an den Handgriff und transportieren Sie keine Einkaufstaschen auf dem Buggy, sondern nur in einem von Graco® genehmigten Einkaufskorb. Maximale Belastung des Einkaufskorbs: 5 kg.

Verwenden Sie nur die vom Hersteller genehmigten Zubehörteile wie Kindersitze, Taschenhaken, Regenverdecks usw.

Verwenden Sie nur vom Hersteller gelieferte oder genehmigte Ersatzteile.

Meiden Sie die Gefahr von offenem Feuer und anderen starken Wärmequellen.

Die Verwendung dieses Buggys mit einem Kind, das über 15 kg wiegt, führt zu einer übermäßigen Abnutzung und Beanspruchung.

Dieser Wagen ist für ein Kind von der Geburt bis zu einem Gewicht von 15 kg geeignet, mit einem Graco Click Connect Kinderautositz bis zu einem Gewicht von 13 kg.

Schmieren Sie regelmäßig alle beweglichen Teile sparsam mit einem leichten Allzweckmaschinenöl und vergewissern Sie sich, dass das Öl gut zwischen allen Komponenten eindringt, die sich bei Gebrauch zusammen bewegen.

Überprüfen Sie die verschiedenen Schutzvorrichtungen und wenden Sie diese korrekt an.

Buggys sollten nach einer längeren Zeit des Nichtgebrauchs gewartet werden.



Wenn Ihr Buggy von jemandem benutzt wird, der nicht mit seiner Bedienung vertraut ist (z.B. Großeltern), zeigen Sie stets wie er funktioniert.

Das Regenverdeck nur unter Aufsicht eines Erwachsenen benutzen.

Regenverdeck nur bei Kinderwagen oder Autokindersitzen verwenden, die über ein Verdeck verfügen!

Regenabdeckung nicht in Innenräumen, bei warmem Wetter oder in der Nähe einer direkten Hitzequelle verwenden, da das Baby sonst möglicherweise überhitzt wird.

Entfernen Sie das Regenverdeck vollständig, bevor Sie den Buggy zusammenklappen.

Lassen Sie den Buggy nicht los, wenn Sie in der Nähe von Straßen oder Bahnen sind,

denn selbst bei angezogener Bremse kann die Zugluft von Fahrzeugen oder Zügen einen freistehenden Buggy bewegen.

Nehmen Sie Ihr Kind beim Hinauf- oder Hinabsteigen von Treppen oder Rolltreppen immer aus dem Buggy heraus und klappen Sie diesen zusammen.

Vermeiden Sie Strangulierung (Erwürgen). Hängen Sie KEINE Fäden oder Schnüre an den Kinderwagen und halten Sie Ihr Kind fern von Gegenständen mit Fäden oder Schnüren.

Helfen Sie Ihrem Kind stets in den Buggy hinein und hinaus, um ein Umkippen zu vermeiden.

**REINIGEN DES SITZPOLSTERS.** Wischen Sie das Sitzpolster mit einem feuchten Tuch sauber.

**WENN SIE DEN KINDERWAGEN AM STRAND BENUTZEN** reinigen Sie die Radsätze nachher komplett von Sand und Salz.

**PRÜFEN SIE DEN KINDERWAGEN REGELMÄSSIG** auf lose Schrauben, verschlissene Teile, zerrissenes Material oder Nähte. Ersetzen oder reparieren Sie die Teile gegebenenfalls.

**STELLEN SIE DEN GEBRAUCH DES KINDERWAGENS EIN**, wenn er beschädigt oder kaputt ist. **ZUR REINIGUNG DES KINDERWAGENGESTELLS** nur Haushaltsseife oder Haushaltsreiniger und warmes Wasser verwenden. **KEIN BLEICHMITTEL, SPIRITUS ODER SCHEUERMITTEL.**

Vor dem Verstauen gut trocknen lassen.

Reinigen Sie das Regenverdeck per Handwäsche. **KEINE BLEICHMITTEL, SPIRITUS ODER SCHEUERSAND VERWENDEN.**

Reinigen Sie den Fußsack per Handwäsche und lassen Sie ihn abtropfen. **NICHT BLEICHEN.** (bei ausgewählten Modellen)

Durch **ÜBERMÄSSIGES AUSSETZEN GEGENÜBER SONNENEINSTRALUNG** können Kunststoff- und Stoffteile des Kinderwagens vorzeitig verblässen.

- Öffnen des Buggygestells – s. Seite 3, Abb. 1, 2, 3
- Hinterachse – siehe Seite 3, Bild 4
- Hinterräder – s. Seite 4, Abb. 1, 2, 3, 4, 5
- Vorderräder – s. Seite 5, Abb. 1, 2
- Fußstütze – siehe Seite 5, Bild 3
- Stoßbügel – siehe Seite 5, Bilder 3, 4, 5
- Verwendung des Sonnenverdecks – s. Seite 6, Abb. 1, 2, 3, 4
- Elternablage (bei bestimmten Modellen) – siehe Seite 7, Bild 1
- Sicherung des Kindes – s. Seite 8, Abb. 2, 3, 4, 5, 6, 7
- Einstellen der Gurthöhe – s. Seite 8, Abb. 1, 2
- Rückenlehne neigen und senkrecht stellen – siehe Seite 8, Bilder 3, 4
- Bremsen – s. Seite 8, Abb. 5, 6
- Schwenkrad-Arretierung – siehe Seite 9, Bilder 1, 2
- Graco® Click Connect™-Babyschale anbringen und abnehmen - siehe Seite 9, Bilder 3, 4, 5, 6, 7, 8
- Buggy zusammenklappen – siehe Seite 10, Bilder 1, 2, 3, 4
- Gebrauch des Regenschutzes – s. Seite 11, Abb. 1, 2, 3, 4
- Fußsack – s. Seite 11, Abb. 5, 6



**IMPORTANTE: Conserve estas instrucciones para futuras consultas. La seguridad de su hijo podría verse afectada si no sigue estas instrucciones.**

### **ATENCIÓN:**

Nunca deje al niño sin vigilancia. Use siempre el sistema de retención.

Para evitar lesiones, mantenga al niño alejado mientras pliega y despliega este producto.

No deje al niño jugar con este producto.

Este producto no es apto para correr o patinar.

Antes de su uso, compruebe que todos los dispositivos de anclaje están asegurados.

Comprobar que los dispositivos de sujeción del capazo, del asiento o de la silla de coche están correctamente engranados antes del uso.

No se deben dejar partes móviles al alcance del niño mientras se realizan los ajustes.

Este producto no es sustituto de una cuna o moisés. Si el niño necesita dormir, deberá acomodarse en un capazo, cuna o cama.

El dispositivo de frenado tiene que estar siempre activado cuando se coloque o retire al niño.

Cualquier carga aplicada sobre el manillar o sobre la parte posterior del respaldo o sobre los lados de la silla de paseo afectará la estabilidad del producto.

Para recién nacidos, recomendamos el uso de la posición más reclinada del respaldo.

Es necesario que el usuario haga un mantenimiento regular de la silla de paseo.

La sobrecarga, un plegado incorrecto y el uso de accesorios no aprobados podrían dañar o romper esta silla de paseo.

No cuelgue bolsas de la compra en el manillar y tampoco las transporte con la silla de paseo

salvo que lo haga en una cesta de la compra homologada por Graco®. Carga máxima de la cesta de la compra: 5kg

Utilice sólo accesorios homologados por Graco, como sillas de coche para niños, ganchos para bolsas, protectores para la lluvia, etc.

Utilice únicamente las piezas de recambio que le proporcione o apruebe el fabricante.

Tenga en cuenta el riesgo que representa el fuego u otras fuentes de calor intenso.

El uso de esta silla de paseo con un niño que pese más de 15 kg ocasionará un desgaste y una tensión excesivos en la silla de paseo.

Esta silla de paseo ha sido diseñada para un niño desde su nacimiento hasta que alcance los 15 kg con la silla para el coche Click Connect™ de Graco®, desde el nacimiento hasta los 13 kg.

Lubrique con moderación y regularidad todas las partes móviles con un aceite suave para mecanismos de uso general, asegurándose de que el aceite se introduce entre los componentes que se mueven conjuntamente durante el uso.

Compruebe los diversos dispositivos de seguridad y utilícelos correctamente.

Se deberá revisar la silla de paseo si transcurre un largo periodo sin utilizarla.

Si alguien que no esté familiarizado con su funcionamiento, p. ej. los abuelos, va a utilizar la silla de paseo, muéstrole cómo funciona.

El protector contra la lluvia deberá usarse bajo la supervisión de un adulto.

No use la burbuja de lluvia en una silla de paseo o un asiento para el coche que no lleven la capota.



No use la funda para la lluvia en interior, en una atmósfera caliente o cerca de una fuente de calor directa, ya que el bebé podría recalentarse.

Retire la burbuja de lluvia por completo antes de plegar la silla de paseo.

No suelte la silla de paseo cuando se encuentre cerca de carreteras o trenes, aunque tenga el freno accionado, el aire que desplaza el vehículo o tren puede mover una silla de paseo que no esté sujeta.

Coja al niño y pliegue la silla de paseo siempre que vaya a subir o bajar escaleras o escaleras mecánicas.

Evite el estrangulamiento. NO ate cordeles a la silla de paseo ni coloque objetos con cordeles sobre el niño.

Para evitar los vuelcos, ayude siempre a su hijo al meterlo y sacarlo de una silla de paseo.

**LIMPIEZA DEL COJÍN DEL ASIENTO.** Limpie el cojín del asiento con un paño húmedo.

**SI UTILIZA LA SILLA DE PASEO** en la playa, límpiela después por completo con el fin de eliminar la arena y la sal de los ensamblajes de las ruedas.

**COMPRUEBE DE VEZ EN CUANDO** si la silla de paseo tiene algún tornillo suelto, si hay alguna pieza desgastada, alguna parte deshilachada o materiales defectuosos. Sustituya la pieza o repare el desperfecto, según sea necesario.

**DEJE DE UTILIZAR LA SILLA DE PASEO** si resulta dañada o si se rompe. **PARA LIMPIAR EL BASTIDOR DE LA SILLA DE PASEO**, utilice exclusivamente un jabón doméstico y agua caliente. NO

**PUEDE USARSE LEJÍA, ALCOHOLES NI PRODUCTOS DE LIMPIEZA ABRASIVOS.**

Deje que se seque antes de guardarla.

La burbuja de lluvia se ha de lavar a mano. NO UTILICE LEJÍA.

El saco para la silla se ha de lavar a mano y dejar secar al aire. NO UTILICE LEJÍA. (en modelos seleccionados)

**UNA EXPOSICIÓN EXCESIVA AL SOL** podría ocasionar una decoloración prematura de los plásticos y telas de la silla de paseo.

- Apertura de la estructura metálica de la silla de paseo – consulte página 3, ilustraciones 1, 2, 3
- Eje trasero – consulte página 3, ilustración 4
- Ruedas traseras – consulte página 4, ilustraciones 1, 2, 3, 4, 5
- Ruedas delanteras – consulte página 5, ilustraciones 1, 2
- Reposapiés – consulte página 5, ilustración 3
- Barra delantera – consulte página 5, ilustraciones 3, 4 y 5
- Uso de la capota – consulte página 6, ilustraciones 1, 2, 3, 4
- Bandeja para los padres (en algunos modelos) – consulte página 7, ilustración 1
- Cómo asegurar al niño – consulte página 7, ilustraciones 2, 3, 4, 5, 6, 7
- Ajustar la altura del arnés – consulte página 8, ilustración 1, 2
- Elevación y reclinación del asiento – consulte página 8, ilustraciones 3, 4
- Frenos – consulte página 8, ilustraciones 5, 6
- Bloqueo de oscilación de las ruedas – consulte página 9, ilustraciones 1, 2
- Acoplamiento y retirada de la silla para el coche para bebés Click Connect™ de Graco® - consulte página 9, ilustraciones 3, 4, 5, 6, 7, 8
- Plegado de la silla para paseo – consulte página 10, ilustraciones 1, 2, 3, 4
- Uso del protector contra la lluvia – consulte página 11, ilustraciones 1, 2, 3, 4
- Saco – consulte página 11, ilustraciones 5, 6



**IMPORTANTE – Guarde estas instruções para referência futura. A segurança do seu bebé pode ser afetada caso não siga estas instruções.**

**AVISO:**

Nunca deixe o bebé sem supervisão. Utilize sempre o sistema de retenção.

Para evitar lesões, certifique-se de que o seu bebé está afastado quando abrir e fechar o produto.

Não deixe o bebé brincar com o produto.

Este produto não é adequado para correr ou andar de patins.

Certifique-se de que todos os dispositivos de bloqueio estão acionados antes de utilizar.

Verifique se alfofa, o assento reversível ou o assento auto estão correctamente encaixados antes de usar o produto.

O bebé deverá estar afastado de todas as peças em movimento durante a realização de ajustes.

Este veículo não substitui uma cama ou alfofa. Se o bebé precisar de dormir, deverá ser colocado numa alfofa para carrinho de passeio, berço ou cama adequados.

O travão deverá estar sempre accionado durante a colocação ou remoção do bebé do carrinho

Qualquer tipo de carga colocada na pega e/ou na parte de trás do encosto e/ou nas partes laterais do veículo afeta a estabilidade do mesmo.

Para recém-nascidos, utilize sempre a posição mais reclinada do encosto.

Este carrinho de passeio requer manutenção regular pelo utilizador.

Sobrecarga, fecho incorreto e utilização de acessórios não aprovados poderão danificar ou partir este carrinho de passeio.

Não pendure sacos de compras na pega nem transporte sacos de compras no carrinho de passeio exceto num cesto de compras aprovado pela Graco®. Carga máxima do cesto de compras: 5 kg.

Utilize apenas acessórios, por exemplo, cadeiras, ganchos para sacos, cobertura para a chuva, etc. aprovados pela Graco.

Utilize apenas peças de substituição fornecidas ou aprovadas pelo fabricante.

Tenha atenção ao risco provocado por chamas a descoberto e outras fontes de calor intenso.

A utilização deste carrinho de passeio com uma criança cujo peso ultrapasse os 15 kg irá provocar um desgaste excessivo e tensão sobre o carrinho de passeio.

Este carrinho destina-se ao transporte de uma criança desde o nascimento até aos 15 kg, com a cadeirinha Graco® Click Connect™ desde o nascimento até aos 13 kg.

Lubrifique regularmente de forma comedida todas as peças móveis com um lubrificante leve multiusos para máquinas, certificando-se de que o lubrificante penetra entre os componentes que se deslocam em conjunto durante a utilização.

Verifique todos os sistemas de segurança e utilize-os corretamente.

Os carrinhos de passeio devem ser submetidos a manutenção após um longo período de inutilização.

Se o carrinho de passeio for utilizado por alguém que não esteja familiarizado com o mesmo, por exemplo, os avós, mostre-lhes





sempre como funciona.

A capa de chuva deve ser utilizada sob a supervisão de um adulto.

Não utilize a cobertura para a chuva num carrinho de passeio ou numa cadeira auto sem uma capota instalada.

Não utilize a capa de chuva dentro de casa, em ambientes aquecidos ou próximo de fontes de calor, uma vez que o bebé poderá sobreaquecer.

Retire completamente a cobertura para a chuva antes de fechar o carrinho de passeio.

Não largue o carrinho de passeio próximo de estradas ou comboios, mesmo que tenha o

travão ACIONADO, a corrente de ar provocada pelos veículos ou comboios poderá fazer deslocar um carrinho de passeio parado.

Para subir ou descer escadas, retire sempre a criança e feche o carrinho de passeio.

Evite o estrangulamento. NÃO pendure fios no carrinho de passeio nem coloque quaisquer objectos com fios no seu bebé.

Para evitar quedas, ajude sempre o seu bebé a entrar e sair do carrinho de passeio.

**LIMPEZA DA ALMOFADA DO ASSENTO.** Limpe a almofada do assento com um pano húmido.

**SE UTILIZAR O CARRINHO DE PASSEIO** na praia, limpe-o completamente de seguida para remover areia e sal das rodas.

**VERIFIQUE REGULARMENTE O CARRINHO DE PASSEIO** quanto a parafusos soltos, peças gastas, materiais partidos, rasgados ou descosidos.

Substitua ou repare as peças conforme necessário.

**INTERROMPA A UTILIZAÇÃO DO CARRINHO DE PASSEIO** caso fique danificado ou se parta. **PARA LIMPAR O CHASSIS DO CARRINHO DE PASSEIO**, utilize apenas detergente de uso doméstico e água morna. NÃO UTILIZE LIXÍVIA,

**ÁLCOOL NEM AGENTES DE LIMPEZA ABRASIVOS.**

Deixe secar antes de guardar.

Lave a cobertura para a chuva à mão. NÃO UTILIZE LIXÍVIA.

Para limpar a protecção para os pés, lave à mão e deixe escorrer. NÃO UTILIZE LIXÍVIA. (nos modelos seleccionados)

A EXPOSIÇÃO EXCESSIVA AO SOL poderá provocar desbotamento prematuro do plástico e tecido do carrinho de passeio.

- Abertura do chassi do carrinho de passeio – ver as imagens 1, 2, 3 na página 3
- Eixo traseiro – consultar página 3, imagem 4
- Rodas traseiras – ver as imagens 1, 2, 3, 4, 5 na página 4
- Rodas dianteiras – ver as imagens 1, 2, na página 5
- Suporte para os pés – consultar página 5, imagem 3
- Barra amortecedora – consultar página 5, imagens 3, 4 e 5
- Utilização da capota - ver a imagem 1, 2, 3, 4 na página 6
- Tabuleiro de encaixe na pega (só alguns modelos) – consultar página 7, imagem 1
- Prender o bebê – ver as imagens 2, 3, 4, 5, 6, 7 na página 7
- Ajuste da altura do arnês – ver a imagem 1, 2 na página 8
- Para subir e reclinar o assento – consultar página 8, imagens 3 e 4
- Travões - ver as imagens 5, 6 na página 8
- Bloqueio da roda giratória – consultar página 9, imagens 1 e 2
- Para fixar e remover a Graco® Cadeira para automóvel Click Connect™ - consultar página 9, imagens 3, 4, 5, 6, 7 e 8
- Para dobrar o carrinho – consultar página 10, imagens 1, 2, 3 e 4
- Utilizar a capa de chuva - ver as imagens 1, 2, 3, 4 na página 11
- Cobertura para os pés - ver as imagens 5, 6 na página 11



**IMPORTANTE – Conservare queste istruzioni per poterle consultare in qualsiasi momento. L'inosservanza delle presenti istruzioni può mettere a rischio la sicurezza del bambino.**

### **AVVERTENZE:**

Non lasciare mai il bambino incustodito.

Utilizzare sempre l'imbracatura di sicurezza.

Per evitare incidenti, accertarsi che il bambino sia lontano durante le operazioni di apertura e chiusura di questo prodotto.

Non lasciare che il bambino giochi con questo prodotto.

Questo prodotto non è adatto alla corsa o al pattinaggio.

Prima dell'uso, accertarsi che i dispositivi di blocco siano innestati.

Prima dell'uso controllare che i meccanismi di aggancio della seduta, della navicella o del seggiolino auto siano correttamente agganciati.

Durante le regolazioni, il bambino deve essere lontano da tutte le parti in movimento.

Questo veicolo non sostituisce la culla o il lettino. Se il bambino deve dormire, è necessario coricarlo in una carrozzina, culla o lettino.

Mentre si posiziona o si solleva il bambino sul/dal passeggino, il dispositivo di stazionamento deve essere innestato.

Qualsiasi carico appeso alla maniglia e/o alla parte posteriore dello schienale e/o ai lati del veicolo può comprometterne la stabilità.

Per i neonati utilizzare sempre la posizione più reclinata dello schienale.

Questo passeggino richiede una regolare manutenzione da parte dell'utente.

Questo passeggino può essere danneggiato dal sovraccarico, da una chiusura errata o

dall'uso di accessori non approvati.

Non appendere borse della spesa alla maniglia né trasportare borse della spesa sul passeggino, eccetto i cestelli per la spesa approvati da Graco®. Peso massimo del cestino per gli acquisti: 5 kg.

Usare solo accessori (es. seggiolini per bambini, ganci per borse, parapigioggia, ecc.) approvati da Graco.

Usare solo ricambi forniti e approvati dal produttore.

Fare attenzione ai rischi originati da fiamme libere e da altre fonti di calore intenso.

L'uso di questo passeggino con bambini il cui peso supera i 15 kg può causare uno sforzo eccessivo e l'usura prematura del passeggino stesso.

Questo passeggino è adatto ad un bambino che non superi 15 kg e, con un seggiolino per auto Graco® Click Connect™, ad un bambino che non superi 13 kg.

Lubrificare con regolarità tutte le parti in movimento utilizzando una quantità adeguata di olio leggero da macchine per uso generale e accertandosi che l'olio penetri tra i componenti che si muovono insieme durante l'uso.

Controllare i diversi dispositivi di sicurezza e utilizzarli correttamente.

Dopo periodi prolungati di inutilizzo, il passeggino deve essere sottoposto a manutenzione.

Se il passeggino viene utilizzato da persone che non lo conoscono bene (ad esempio, i nonni), occorre sempre spiegare loro come funziona.

Copertura parapigioggia da usare sotto la supervisione di un adulto.

Non usare il parapigioggia su un passeggino o seggiolino per auto non dotato di capottina.

Non utilizzare coperture parapigioggia in



ambienti chiusi, molto caldi o nei pressi di una fonte di calore. Il bambino potrebbe essere esposto a eccessivo calore.

Togliere completamente il parapioggia prima di chiudere il passeggino.

Non lasciare il passeggino in prossimità di strade o treni, neppure con il freno innestato; la corrente d'aria causata dal veicolo o dal treno in movimento potrebbe spostare il passeggino, se incustodito.

Quando si sale o si scende da scale o scale mobili, togliere sempre il bambino e chiudere il

passeggino.

Fare attenzione al rischio di strangolamento. **NON** legare corde o fili al passeggino né collocare oggetti provvisti di corde o fili sul bambino.

Per evitare ribaltamenti, aiutare sempre il bambino a entrare nel passeggino e a uscirne.

**PULIZIA DELL'IMBOTTITURA DEL SEGGIOLINO.** Pulire l'imbottitura del seggiolino strofinandola con un panno umido.

**DOPO AVER USATO IL PASSEGGINO** sulla spiaggia, pulirlo accuratamente per eliminare la sabbia e la salsedine dai gruppi delle ruote.

**DI TANTO IN TANTO, CONTROLLARE IL PASSEGGINO** per verificare che non siano presenti viti allentate, parti usurate, strappi nel materiale o cuciture scucite. Se necessario, sostituire o riparare le parti.

**INTERROMPERE L'USO DEL PASSEGGINO** qualora dovesse presentare danni o rotture. **PER PULIRE IL TELAIO DEL PASSEGGINO** usare

solo sapone o detergente per uso domestico e acqua tiepida. **NON UTILIZZARE CANDEGGINA, ALCOL O DETERGENTI ABRASIVI.**

Lasciare asciugare il passeggino prima di riporlo.

Per la pulizia del parapioggia, lavarlo a mano. **NON CANDEGGIARE.**

Per la pulizia del coprigambe, lavare a mano e lasciare asciugare all'aria. **NON CANDEGGIARE.** (su modelli selezionati)

**L'ESPOSIZIONE ECCESSIVA ALLA LUCE SOLARE** può causare lo sbiadimento prematuro delle parti in plastica e tessuto del passeggino.

- Apertura del telaio del passeggino – vedere a pagina 3, figure 1, 2, 3
- Asse posteriore – vedere pagina 3, immagine 4
- Ruote posteriori – vedere a pagina 4, figure 1, 2, 3, 4, 5
- Ruote anteriori – vedere a pagina 5, figure 1, 2
- Poggiapiedi – vedere pagina 5, immagine 3
- Barra paraurti – vedere pagina 5, immagini 3, 4, 5
- Uso della capottina – vedere a pagina 6, figure 1, 2, 3, 4
- Vassoio per i genitori (su alcuni modelli) – vedere pagina 7, immagine 1
- Contenimento del bambino – vedere a pagina 7, figure 2, 3, 4, 5, 6, 7
- Regolazione dell'altezza delle cinghie – vedere a pagina 8, figure 1, 2
- Per sollevare e reclinare il seggiolino – vedere pagina 8, immagini 3, 4
- Freni – vedere a pagina 8, figure 5, 6
- Blocco ruote girevoli – vedere pagina 9, immagini 1, 2
- Per inserire e rimuovere il seggiolino per auto Graco® Click Connect™ - vedere pagina 9, immagini 3, 4, 5, 6, 7, 8
- Per piegare il passeggino – vedere pagina 10, immagini 1, 2, 3, 4
- Uso della copertura parapiooggia – vedere a pagina 11, figure 1, 2, 3, 4
- Sacco coprigambe – vedere a pagina 11, figure 5, 6



**BELANGRIJK - Bewaar deze instructies voor latere raadpleging. De veiligheid van uw kind is niet langer gegarandeerd als u deze richtlijnen niet naleeft.**

### **WAARSCHUWING:**

Laat uw kind nooit zonder toezicht. Gebruik altijd het beveiligingssysteem.

Om verwondingen te voorkomen, dient u ervoor te zorgen dat uw kind uit de buurt is wanneer u dit product opent of opvouwt.

Laat uw kind nooit met dit product spelen.

Dit product is niet geschikt om mee te lopen of te skaten.

Zorg ervoor dat alle blokkeersystemen correct zijn ingesteld voor de ingebruikneming.

Check voor gebruik of het wiegje, het kinderwagenzitje, of het autostoeltje goed vast zit op het kinderwagenchassis.

Het kind moet op een veilige afstand blijven van alle bewegende onderdelen wanneer u iets aanpast.

Dit product is geen vervanging voor een bed of een wieg. Indien uw kind slaap nodig heeft, gebruik dan een wieg of een bed.

De parkeerrem dient geactiveerd te worden wanneer u uw kind in de wandelwagen wenst te zetten of wilt verplaatsen.

Elk gewicht dat wordt bevestigd aan de handgreep en/of aan de rugleuning, of aan de zijkanten van de wandelwagen heeft een impact op de stabiliteit.

Gebruik voor pasgeboren baby's altijd de meest gekantelde positie van de rugsteun.

De opvouwbare wandelwagen moet regelmatig worden onderhouden door de gebruiker.

Niet correct opvouwen, te veel gewicht inladen of gebruik maken van accessoires die niet zijn

goedgekeurd, kan schade berokkenen aan deze opvouwbare wandelwagen.

Hang geen winkeltassen aan de handgreep en laad geen winkeltassen in de opvouwbare wandelwagen tenzij u gebruik maakt van een winkeltas die door Graco® is goedgekeurd. Maximaal laadvermogen van de boodschappenmand: 5 kg.

Gebruik uitsluitend accessoires die door Graco werden goedgekeurd zoals zitjes, haken voor tassen of regenhoes

Gebruik uitsluitend reserveonderdelen die door de fabrikant zijn geleverd of goedgekeurd.

Wees u bewust van het risico wanneer u het product in de nabijheid brengt van vuur of een andere bron van hitte.

Het gebruik van deze opvouwbare wandelwagen door een kind dat meer dan 15 kg weegt, zal onmiddellijke slijtage veroorzaken.

Deze wandelwagen is bedoeld voor één kind, vanaf de geboorte tot een gewicht van 15 kg, met Graco® Click Connect™ autostoeltje voor baby's vanaf de geboorte tot een gewicht van 13 kg.

Gebruik regelmatig een kleine hoeveelheid smeerolie voor algemeen gebruik voor alle bewegende onderdelen en zorg ervoor dat deze smeerolie goed tot tussen alle bewegende onderdelen doordringt.

Controleer of de veiligheidssystemen goed en correct zijn ingesteld.

Opvouwbare wandelwagens dienen onderhouden te worden indien ze een langere periode niet zijn gebruikt. Indien uw opvouwbare wandelwagen door iemand anders wordt gebruikt die er niet mee vertrouwd is - zoals bijvoorbeeld de grootouders - demonstreer dan hoe er mee aan de slag te gaan.



Regenhoes gebruiken onder toezicht van een volwassene.

Gebruik geen regenhoes op een opvouwbare wandelwagen of autostoel zonder kap.

Gebruik de regenhoes nooit binnenshuis, in een heel warme omgeving of in de nabijheid van vuur om te voorkomen dat de temperatuur onder de hoes te hoog oploopt.

Verwijder de regenhoes vooraleer de wandelwagen op te vouwen.

Laat de opvouwbare wandelwagen nooit los wanneer u in de buurt bent van treinen of autowegen, ook niet wanneer de rem opstaat. De kracht van een voorbijrijdende trein of auto kan de opvouwbare wandelwagen in beweg-

ing brengen.

Laat uw kind niet in de opvouwbare wandelwagen zitten, wanneer u gebruik maakt van trappen of een roltrap.

Vermijd verstikking. Zorg ervoor dat er nooit linten of draden uit de opvouwbare wandelwagen hangen en leg ook nooit linten of draden op uw kind in de opvouwbare wandelwagen.

Uw kind altijd helpen om in en uit de opvouwbare wandelwagen te komen, zodat de wagen niet kantelt.

**HET STOELKUSSEN REINIGEN.** Veeg het stoelkussen schoon met een vochtige doek.

**WANNEER U UW OPVOUWBARE WANDELWAGEN** op het strand gebruikt, zorg er dan voor dat u het zand en het zout verwijdert van het onderstel van de opvouwbare wandelwagen.

**CONTROLEER UW OPVOUWBARE WANDELWAGEN REGELMATIG** zodat u beschadigde onderdelen, losse schroeven of scheurtjes tijdig opmerkt. Vervang of repareer de onderdelen indien nodig.

**GEBRUIK UW OPVOUWBARE WANDELWAGEN NIET MEER** indien hij beschadigd of stuk is. **OM HET FRAME VAN DE OPVOUWBARE WANDELWAGEN TE REINIGEN**, gebruikt u enkel zachte zeep en warm water. **GEEN BLEEKMIDDEL NOCH SCHUURMIDDEL.**

Laten drogen vooraleer op te bergen.

Was de regenhoes met de hand om ze schoon te maken. Gebruik geen bleekmiddel.

Was de voetenzak met de hand en laat drogen. Gebruik geen bleekmiddel. (op bepaalde modellen)

**OVERMATIGE BLOOTSTELLING AAN DE ZON** kan voortijdige verkleuring veroorzaken van de plastic onderdelen en de stof waaruit de opvouwbare wandelwagen is vervaardigd.

- Openen van het frame van deze opvouwbare wandelwagen: zie pagina 3, afbeeldingen 1, 2 en 3
- Achteras – zie pagina 3, afbeelding 4
- Achterwielen – zie pagina 4, afbeelding 1, 2, 3, 4 en 5
- Voorwielen – zie pagina 5, afbeelding 1 en 2
- Voetsteun – zie pagina 5, afbeelding 3
- Veiligheidsbeugel – zie pagina 5, afbeelding 3, 4, 5
- Gebruik van de kap – zie pagina 6, afbeelding 1, 2, 3, en 4
- Bakje voor ouders (op bepaalde modellen) – zie pagina 7, afbeelding 1
- Uw kind beveiligen – zie pagina 7, afbeelding 2, 3, 4, 5, 6, en 7
- De hoogte van de veiligheidsgordel aanpassen – zie pagina 8, afbeelding 1 en 2
- Zitje verhogen en in ligstand plaatsen – zie pagina 8, afbeelding 3, 4
- Remmen – zie pagina 8, afbeelding 5 en 6
- Zwenkblokkering – zie pagina 9, afbeelding 1, 2
- Autostoeltje Graco® Click Connect™ bevestigen en verwijderen - zie pagina 9, afbeelding 3, 4, 5, 6, 7, 8
- Wandelwagen opvouwen – zie pagina 10, afbeelding 1, 2, 3, 4
- Het regenscherm gebruiken – zie pagina 11, afbeelding 1, 2, 3, en 4
- Voetenzak – zie pagina 11, afbeelding 5 en 6





**FONTOS – Az utasítást tartsa meg későbbi elolvasásra. A használati útmutató be nem tartása veszélyeztetheti gyermeke biztonságát.**

### **FIGYELMEZTETÉS:**

Tilos a gyermeket bármikor felügyelet nélkül hagyni. Mindig használja a biztonsági rögzítőrendszert.

A sérülések elkerülése érdekében ügyeljen arra, hogy gyermeke ne legyen a közelben a termék kinyitása és összecukása során.

Ne hagyja gyermekét a termékkel játszani.

Ez a termék nem használható futás vagy korcolyázás közben.

Használat előtt győződjön meg arról, hogy az összes rögzítőszerkezet működik.

Használat előtt ellenőrizze, hogy a babakocsi váza vagy az ülőegység vagy az autósülés-csatlakozó megfelelően csatlakoztatva van.

Gyermekét tartsa távol a mozgó alkatrészekről, miközben átalakításokat végez.

A jármű nem helyettesíti a mózeskosarat és az ágyat. Ha a gyermeknek aludnia kell, fektesse megfelelő babakocsi-fekvőrészbe, mózeskosárba vagy ágyba.

A gyermek behelyezésekor és kivételekor minden esetben használja a rögzítőféket.

A tolókarra, a háttámla hátuljára, illetve a babakocsi oldalára helyezett súly rontja a termék stabilitását.

Újszülötteknél a háttámlát mindig a legjobban lehajtott állásban kell tartani.

A babakocsit a felhasználónak rendszeresen karban kell tartania.

A túlterhelés, a hibás összecukás és a jóvá

nem hagyott tartozékok használata károsodást vagy törést okozhat a babakocsiban.

A fogantyúra akasztva, illetve a babakocsin ne szállítson bevásárlótáskát a Graco® által jóváhagyott bevásárlókosár kivételével. A bevásárlókosár maximális terhelése: 5 kg.

Csak a Graco által jóváhagyott tartozékokat – például gyermeküléseket, táskaakasztókat, esővédőket stb. – használjon.

Kizárólag a gyártó által biztosított vagy jóváhagyott cserealkatrészeket használjon.

Figyeljen a veszélyre, amelyet nyílt láng és más erős hőforrás okozhat.

A 15 kg-nál nagyobb súlyú gyermek szállítása fokozott elhasználódásnak és terhelésnek teszi ki a babakocsit.

Ezt a babakocsit egy gyermek szállítására tervezték a születéstől a 15 kg-os súly eléréséig, Graco® Click Connect™ Infant autósülés esetén a születéstől a 13 kg-os súly eléréséig.

Rendszeresen kenje be vékonyan az összes mozgó alkatrészt könnyű univerzális kenőolajjal úgy, hogy az olaj bejusson a használat közben együtt mozgó alkatrészek közé.

Ellenőrizze és használja helyesen a különböző biztonsági szerkezeteket.

A hosszú ideig nem használt babakocsikat szervizelni kell.

Ha a babakocsit olyasvalaki – például nagyszülő – használja, aki nem ismeri, mutassa be neki a működését.

Az esővédő használata felnőtt felügyelethez van kötve.

Ne használjon esővédőt kupola nélküli babakocsin vagy autósülésen.



Ne használjon esővédőt zárt helyiségben, forró levegőjű környezetben vagy közvetlen hőforrás közelében, mert a baba túlmelegedhet.

A babakocsi összecukása előtt távolítsa el teljesen az esővédőt.

Ne engedje el – behúzott fékkel sem – a babakocsit út vagy vonat közelében, mivel a jármű vagy vonat által okozott huzat elmozdíthatja a szabadon álló babakocsit.

Lépcsőn vagy felvonóban történő fel- és lemenetelkor mindig vegye ki a gyermeket, és csukja össze a babakocsit.

Vigyázzon arra, nehogy a baba megfulladjon. NE akasszon semmilyen zsinórt a babakocsira, és ne tegyen zsinóros tárgyakat a gyermekére.

Hogy fel ne boruljon, mindig segítsen gyermekének a babakocsiba ki- és beszállásnál.

**AZ ÜLÉSPÁRNA MEGTISZTÍTÁSA.** Törölje tisztára az üléspárnát egy nedves ruhával.

**MIUTÁN A BABAKOCSIT** a strandon használta, a kerékszerelvényeket teljesen tisztítsa meg a homoktól és sótól.

**IDŐRŐL IDŐRE ELLENŐRIZZE, HOGY A BABA-KOCSIN** van-e meglazult csavar, elhasználódott alkatrész, elszakadt anyag vagy varrás. Szükség esetén cserélje ki vagy javítsa meg az alkatrészeket.

**A BABAKOCSIT NE HASZNÁLJA TOVÁBB,** ha megsérül vagy eltörik. **A BABAKOCSI VÁZÁNAK TISZTÍTÁSÁHOZ** csak háztartási szappant vagy mosószert és meleg vizet használjon. **FEHÉRÍTŐSZER, ALKOHOL VAGY DÖRZSHATÁSÚ TISZTÍTÓSZER HASZNÁLATA TILOS.**

Tárolás előtt hagyja megszáradni.

Az esővédőt kézzel mossa le. **TILOS FEHÉRÍTENI!**

A lábzsákot kézzel mossa ki, majd csepegtesse szárazra. **TILOS FEHÉRÍTENI!** (egyes modelleken)

**HA A BABAKOCSI HOSSZÚ IDEIG NAPSÜTÉSNEK VAN KITÉVE,** a műanyagból és textiltől készült alkatrészek idő előtt kifakulhatnak.

A babakocsi vázának kinyitása – 3. oldal 1., 2. és 3. ábra

Hátsó tengely – 3. oldal, 4. ábra

Hátulsó kerekek – 4. oldal 1., 2., 3., 4., és 5. ábra

Elülső kerekek – 5. oldal 1., 2. és 3. ábra

Lábtartó – 5. oldal, 3. ábra

Lökhárító – 5. oldal, 3., 4., 5. ábra

A kupola használata – 6. oldal 1., 2., 3. és 4. ábra

Szülői tálca (bizonyos modelleken) – 7. oldal, 1. ábra

A gyermek rögzítése – 7. oldal 2., 3., 4., 5., 6., és 7. ábra

A heveder magasságának beállítása – 8. oldal 1. és 2. ábra

Az ülés megemelése és döntése – 8. oldal, 3., 4. ábra

Fékek – 8. oldal 5. és 6. ábra

Bolygókerék zárja – 9. oldal, 1., 2. ábra

A Graco® Click Connect™ autós gyermekülés felszerelése és leszerelése - 9. oldal, 3., 4., 5., 6., 7., 8. ábra

A babakocsi összehajtása – 10. oldal, 1., 2., 3., 4. ábra

Az esővédő használata – 11. oldal 1., 2., 3. és 4. ábra

Lábmuff – 11. oldal 5. és 6. ábra



**DÔLEŽITÉ UPOZORNENIE: Tieto pokyny uschovajte ako referenciu pre budúcnosť. Ak sa nimi nebudete riadiť, môže tým byť ohrozená bezpečnosť vášho dieťaťa.**

### **VAROVANIE:**

Nikdy nenechávajte dieťa bez dozoru. Vždy používajte zádržný systém.

Pri rozkladaní a skladaní tohto výrobku zaistite, aby sa k nemu dieťa nedostalo a aby nedošlo ku zraneniu.

Nenechávajte dieťa hrať sa s týmto výrobkom.

Tento výrobok nie je vhodný na beh ani korčuľovanie.

Pred použitím overte, že sú aktivované všetky poistky.

Pred použitím skontrolujte, či sú správne pripevnené upevňovacie zariadenia kočiarika, sedačky alebo autosedačky.

Počas vykonávania úprav by všetky pohyblivé časti mali byť mimo dosahu dieťaťa.

Toto vozidlo nenahradzuje vaničku ani postielku. Ak dieťa potrebuje spať, mali by ste ho umiestniť do vhodného kočíka s plochým dnom, vaničky alebo postielky.

Pri umiestňovaní a vyťahovaní dieťaťa by mal byť aktivovaný parkovací mechanizmus.

Akákoľvek záťaž na držadle alebo na zadnej strane sedačky, prípadne po stranách vozidla, bude mať vplyv na stabilitu vozidla.

U novorodencov vždy používajte polohu operadla s najväčším uhlom sklopenia.

Tento kočík vyžaduje pravidelnú údržbu vykonávanú používateľom.

Preťažovanie, nesprávne skladanie a používanie neschváleného príslušenstva môže mať za následok poškodenie alebo rozbitie tohto

kočíka.

Nevešajte na rukoväť nákupné tašky ani ich v kočíku neprepravujte, ak nepoužívate nákupný košík schválený spoločnosťou Graco®. Maximálne zaťaženie nákupného košíka: 5 kg.

Používajte len príslušenstvo (teda detské sedačky, úchyty na tašky, pláštenku atď.) schválené spoločnosťou Graco.

Používajte len náhradné diely dodávané alebo schválené výrobcom.

Majte na pamäti riziko pri používaní otvoreného ohňa a iných zdrojov veľkého tepla.

Používaním tohto kočíka s dieťaťom s hmotnosťou vyššou ako 15 kg sa kočík bude nadmerne opotrebovať a namáhať.

Tento kočík je určený pre jedno dieťa od narodenia do 15 kg, s autosedačkou Graco® Click Connect™ od narodenia do 13 kg.

Všetky pohyblivé časti pravidelne mažte malým množstvom ľahkého univerzálneho strojového oleja a zaistite, aby sa olej dostal medzi komponenty, ktoré sa pri používaní pohybujú spoločne.

Kontrolujte rôzne bezpečnostné zariadenia a používajte ich správnym spôsobom.

Po dlhšom čase nepoužívania by sa mal vykonať servis kočíka.

Ak váš kočík používa niekto, kto naň nie je zvyknutý, napríklad prarodičia, vždy mu ukážte, ako kočík používať.

Pláštenka sa má používať len pod dohľadom dospelaj osoby.

Kočík ani autosedačku bez striešky nezakrývajte pláštenkou.

Nepoužívajte nepremokavý kryt vo vnútri, v horúcom prostredí, alebo v blízkosti priameho zdroja tepla, pretože by sa dieťa mohlo



prehriať.

Pred skladaním kočíka úplne zložte pláštenku.

V blízkosti vozoviek alebo tratí kočík nepúšťajte rukami ani v prípade, že je brzda aktivovaná. Pohyb vzduchu spôsobený vozidlom alebo vlakom môže uviesť voľne stojaci kočík do pohybu.

Pri výstupe alebo zostupe po schodoch alebo eskalátoroch vždy dieťa z kočíka vytiahnite a kočík zložte.

Zabráňte uškrteniu. NIKDY na kočík nevešajte šnúrky ani predmety so šnúrkami nedávajte dieťaťu na dosah.

Aby nedošlo k preklopeniu, vždy pomôžte vášmu dieťaťu dnu a von z kočíka.

**ČISTENIE PODLOŽKY SEDADLA.** Podložku sedadla utrite vlhkou handričkou.

**AK KOČÍK POUŽÍVATE** na pláži, starostlivo ho potom vyčistite, aby sa z konštrukcie koliesok dostal preč všetok piesok a soľ.

**Z ČASU NA ČAS SKONTROLUJTE**, či sa na kočíku neuvolnili skrutky, či sa neopotrebovali niektoré súčasti a či sa materiál alebo švy netrhajú. Podľa potreby príslušné časti vymeňte alebo opravte.

**KOČÍK PRESTAŇTE POUŽÍVAŤ**, ak sa poškodí alebo rozbije. **NA ČISTENIE RÁMU KOČÍKA** používajte len bežné mydlo alebo čistiaci prostriedok pre domácnosť a teplú vodu. **NEPOUŽÍVAŤ BIELIDLO, LIEH, ALEBO ABREZÍVNE ČISTIACE PROSTRIEDKY.**

Pred uskladnením nechajte materiál úplne vysušiť.

Pláštenku je možné prať ručne. **NEPOUŽÍVAJTE BIELIDLÁ.**

Fusak je možné prať ručne a nechať odkvapať. **NEPOUŽÍVAJTE BIELIDLÁ.** (pri vybraných modeloch)

**NADMERNÉ VYSTAVOVANIE SLNEČNÉMU ŽIARENIU** môže mať za následok predčasné vyblednutie farby plastov a látok kočíka.

- Rozloženie rámu kočíka – str. 3, obr. 1, 2, 3
- Zadná náprava – pozri stranu 3, obrázok 4
- Zadné kolieska – str. 4, obr. 1, 2, 3, 4, 5
- Predné kolieska – str. 5, obr. 1, 2
- Opierka na nohy – pozri stranu 5, obrázok 3
- Potiahnutá rukoväť – pozri stranu 5, obrázky 3, 4, 5
- Použitie striešky – str. 6, obr. 1, 2, 3, 4
- Tácka pre rodiča (na určitých modeloch) – pozri stranu 7, obrázok 1
- Zaistenie dieťaťa – str. 7, obr. 2, 3, 4, 5, 6, 7
- Nastavenie výškovej polohy zádržného systému – str. 8, obr. 1, 2
- Zdvihnutie a sklopenie sedačky – pozri stranu 8, obrázky 3, 4
- Brzdy – str. 8, obr. 5, 6
- Poistka otočných koliesok – pozri stranu 9, obrázky 1, 2
- Pripevnenie a odstránenie dojčenskej autosedačky Graco® Click Connect™ - pozri stranu 9, obrázky 3, 4, 5, 6, 7, 8
- Zloženie kočíka – pozri stranu 10, obrázky 1, 2, 3, 4
- Použitie pláštenky na dážď – str. 11, obr. 1, 2, 3, 4
- Návlek na nohy – str. 11, obr. 5, 6



**VIGTIGT – Opbevar denne vejledning, og brug den som reference. Hvis anvisningerne i denne vejledning ikke følges, kan det påvirke barnets sikkerhed.**

### **ADVARSEL:**

Barnet skal altid være uden opsyn. Brug altid selen.

Børn skal holdes på afstand, når dette produkt foldes ud og klappes sammen, pga. risikoen for personskade.

Børn må ikke lege med dette produkt.

Dette produkt er ikke egnet til brug ved løb eller på rulleskøjter.

Sørg for, at alle låsemekanismer er korrekt fastgjort før anvendelse.

Kontroller at fastgøringsanordningerne til barnevognskassen eller sædet er korrekt aktiveret før brugen.

Hold barnet på afstand af alle bevægelige dele ved justering/indstilling af produktet.

Dette produkt må ikke anvendes i stedet for en lift eller seng. Hvis barnet har brug for at sove, bør det lægges i en barnevogn, lift eller seng.

Parkeringsbremsen skal være slået til, når barnet sættes i klapvognen og tages op.

Alle vægtbelastninger på håndtaget og/eller bag på ryglænet og/eller på siderne af klapvognen kan påvirke dens stabilitet.

Til nyfødte skal ryglænet altid sættes i den laveste vippeposition.

Denne klapvogn kræver regelmæssig brugervedligeholdelse.

For stor vægtbelastning, forkert sammenklapning eller brug af ikke-godkendt tilbehør kan beskadige denne klapvogn eller få den til at bryde sammen.

Bæreposer må ikke hænges på håndtaget eller medtages på klapvognen, medmindre den er udstyret med en Graco® godkendt varekurv. Maksimal vægt i varekurven: 5 kg.

Brug kun tilbehør, som f.eks. autostole, taskeke-roge, regnslag mv., som er godkendt af Graco.

Der må kun anvendes de produktdele, som medfølger, eller som er godkendt af producenten.

Pas på åben ild og andre stærke varmekilder.

Brug af denne klapvogn til børn med en vægt på over 15 kg vil øge slitagen og belastningen af klapvognen.

Denne klapvogn er beregnet til ét barn fra 0 år til 15 kg, med Graco® Click Connect™ Infant-autostol fra 0 år til 13 kg.

Smør alle bevægelige dele regelmæssigt med et tyndt lag universalsmøreolie, så olien trænger ind mellem de komponenter, der bevæger sig sammen.

Kontroller de forskellige sikkerhedsmekanismer, og brug dem korrekt.

Klapvogne bør efterses, når de har stået ubenyttet i længere tid.

Hvis klapvognen lånes ud til andre, som ikke ved, hvordan den skal bruges, f.eks. til bedsteforældre, skal de altid instrueres i, hvordan den fungerer.

Regnslaget skal anvendes under opsyn af en voksen person.

Brug ikke regnslag på klapvogne eller autostole uden kaleche/solskærm.

Et regnslag må ikke anvendes indendørs, i varmt vejr eller i nærheden af direkte varmekilder, da barnet kan blive overophedet.

Tag regnslaget helt af, inden klapvognen sammenklappes.



Hold altid fast i klapvognen ved veje eller jernbaner, også selvom bremsen er slået til. Træk-vinden fra biler eller tog kan flytte klapvognen, hvis der ikke holdes fast i den.

Tag altid barnet op af klapvognen, og klap den sammen på trapper eller rulletrapper.

Pas på kvælningsfare. Hæng IKKE snore på klapvognen, og placer ikke ting med snore på

barnet.

Hjælp altid dit barn ind og ud af klapvognen, så den ikke vælter.

**RENGØRING AF SÆDEHYNDE.** Tør sædehynden ren med en fugtig klud.

**VED BRUG AF KLAPVOGNEN** på stranden skal hjulene altid rengøres helt for sand og salt efterfølgende.

**KONTROLLER KLAPSTOLEN REGELMÆSSIGT** for løstsiddende bolte, nedslidte dele, huller i stoffet eller beskadigede syninger. Udskift eller reparer komponenterne alt efter behov.

**BRUG IKKE KLAPVOGNEN**, hvis den er beskadiget eller defekt. **KLAPVOGNENS STEL MÅ KUN RENGØRES** med almindeligt rengøringsmiddel eller opvaskemiddel og varmt vand. **INGEN BLEGEMIDLER, SPRIT ELLER SKUREMIDLER.**

Klapvognen skal tørre, inden den stilles til side.

Regnslaget skal håndvaskes. **DER MÅ IKKE BRUGES BLEGEMIDDEL.**

Køreposen skal håndvaskes og hænges til tørre. **DER MÅ IKKE BRUGES BLEGEMIDDEL.** (på udvalgte modeller)

**VED UDSÆTTELSE FOR MEGET SOLLYS** kan klapvognens plastdele og stof falme hurtigt.



Udfoldning af klapvognsstel – se side 3, billede 1, 2, 3

Bageste aksel – se side 3, billede 4

Baghjul – se side 4, billede 1, 2, 3, 4, 5

Forhjul – se side 5, billede 1, 2

Fodstøtte – se side 5, billede 3

Stødstang – se side 5, billede 3, 4, 5

Brug af kaleche – se side 6, billede 1, 2, 3, 4

Forælders bakke (på visse modeller) – se side 7, billede 1

Fastspænding af barnet – se side 7, billede 2, 3, 4, 5, 6, 7

Højdeindstilling af selen – se side 8, billede 1, 2

Sådan hæves og tilbagelænes sædet – se side 8, billede 3, 4

Bremser – se side 8, billede 5, 6

Lås i hjuls drejeled – se side 9, billede 1, 2

Sådan fastgøres/udtages Graco® Click Connect™-autostol til babyer - se side 9, billede 3, 4, 5, 6, 7, 8

Sådan foldes klapvognen – se side 10, billede 1, 2, 3, 4

Anvendelse af regnslag – se side 11, billede 1, 2, 3, 4

Kørepose – se side 11, billede 5, 6



**VIKTIGT! Behåll de här instruktionerna för framtida bruk. Ditt barns säkerhet kan påverkas om de här instruktionerna inte följs.**

**VARNING!**

Lämna aldrig barnet utan uppsikt. Använd alltid fastspänningsanordningen.

För att undvika olyckor är det viktigt att barnet hålls på behörigt avstånd när vagnen fälls upp eller ihop.

Barn får inte leka med vagnen.

Den här vagnen är inte avsedd för löpning eller rullskridskoåkning.

Kontrollera alltid att alla låsanordningar sitter fast som de ska före användning.

Kontrollera att fastsättningsanordningarna för insatsen eller sittdelen är korrekt fastsatta innan vagnen tas i bruk.

Barnet måste hållas på behörigt avstånd från alla rörliga delar vid justering.

Sittvagnen kan inte ersätta en säng. Om barnet behöver sova ska det placeras i lämplig liggdel eller säng.

Parkeringsbromsen ska alltid vara i när barnet sätts i eller tas ur vagnen.

Allt som hängs på handtaget och/eller på baksidan av ryggstödet och/eller på sidorna av vagnen påverkar stabiliteten.

För nyfödda barn ska alltid ryggstödet vara tillbakafällt så långt som möjligt.

Användaren måste utföra regelbundet underhåll på vagnen.

Överbelastning, felaktig hopfällning och användning av icke godkända tillbehör kan leda till att vagnen skadas eller går sönder.

Häng inte kassar på handtaget. Kassor får

endast läggas i Graco®-godkänd korg. Maximal belastning på shoppingkorgen: 5 kg.

Använd endast tillbehör som babyskydd, krokar, regnskydd med mera, som är godkända av Graco.

Använd endast reservdelar som tillhandahålls eller som är godkända av tillverkaren.

Tänk på att öppen eld och andra värmekällor kan innebära stora risker.

Om vagnen används för ett barn som väger mer än 15 kg innebär det överbelastning och onormalt slitage på vagnen.

Denna barnvagn är avsedd för ett spädbarn som väger högst 15 kg eller, tillsammans med bilbarnstolen Graco® Click Connect™, ett spädbarn som väger högst 13 kg.

Alla rörliga delar bör regelbundet smörjas lätt med vanlig maskinolja. Se till att oljan kommer in emellan alla delar som rör sig mot varandra vid användning.

Kontrollera de olika säkerhetsanordningarna och se till att använda dem rätt.

Barnvagnar bör alltid servas efter en längre tids användning.

Om vagnen ska användas av någon som inte är van vid den, till exempel mor- eller farföräldrar, ska du alltid först visa dem hur vagnen fungerar.

Regnskyddet ska användas under tillsyn av vuxen.

Använd inte regnskydd på sittvagnar eller babyskydd som inte har sufflett.

Regnskydd får ej användas inomhus, i varmt väder eller nära en källa med direkt värme, eftersom barnet kan överhettas.

Regnskyddet ska tas bort innan vagnen fälls



ihop.

Släpp aldrig taget om vagnen nära vägar eller järnvägar, även om bromsen är på, eftersom draget från ett fordon som kör förbi kan dra med sig en vagn som står fritt.

När du ska gå uppför eller nedför trappor eller rulltrappor ska barnet tas ur vagnen och vagnen fällas ihop.

Tänk på stryplingsrisken. Häng INTE snören på barnvagnen och placera INTE föremål med

snören på barnet.

För att undvika att vagnen välter ska man alltid hjälpa barnet i och ur vagnen.

**RENGÖRING AV SITTDYNAN.** Torka sittdynan ren med en fuktig trasa.

**NÄR DU HAR VARIT MED VAGNEN** på stranden måste du göra rent den efteråt så att sand och salt helt kommer bort från hjuldelarna.

**KONTROLLERA VAGNEN DÅ OCH DÅ** så att det inte finns några lösa skruvar, slitna delar, sönderrivet tyg eller spruckna sömmar. Laga eller byt ut delar efter behov.

**ANVÄND INTE VAGNEN MER** om den är skadad eller trasig. **RENGÖR RAMEN** endast med vanligt rengöringsmedel eller diskmedel och varmt vatten. **INGA BLEKMEDEL, SPRITPRODUKTER ELLER SLIPANDE RENGÖRINGSMEDEL.**

Vagnen måste vara torr innan den ställs undan för förvaring.

Regnskyddet handtvättas. **ANVÄND INTE BLEKMEDEL.**

Åkpåsen handtvättas och ska sedan dropporka. **ANVÄND INTE BLEKMEDEL.** (endast vissa modeller)

**OM VAGNEN UTSÄTTS FÖR MYCKET SOLLJUS** kan plasten och tyget blekas i förtid.

Fälla ut ramen: Se sidan 3, bild 1, 2, 3

Bakaxel – se sidan 3, bild 4

Bakhjul: Se sidan 4, bild 1, 2, 3, 4, 5

Framhjul: Se sidan 5, bild 1, 2

Fotstöd – se sidan 5, bild 3

Sittbygel – se sidan 5, bild 3, 4, 5

Fälla upp och ihop suffletten: Se sidan 6, bild 1, 2, 3, 4

Förälderkonsoll (på vissa modeller) – se sidan 7, bild 1

Spänna fast barnet: Se sidan 7, bild 2, 3, 4, 5, 6, 7

Justera höjden på selen: Se sidan 8, bild 1, 2

För att höja och fälla tillbaka sätet – se sidan 8, bild 3, 4

Bromsar: Se sidan 8, bild 5, 6

Låsa de svängbara hjulen – se sidan 9, bild 1, 2

För att fästa och avlägsna Graco® Click Connect™ bilstol för spädbarn - se sidan 9, bild 3, 4, 5, 6, 7, 8

För att fälla ihop barnvagnen – se sidan 10, bild 1, 2, 3, 4

Använda regnskyddet: Se sidan 11, bild 1, 2, 3, 4

Fotmuff: Se sidan 11, bild 5, 6



**TÄRKEÄÄ – säilytä nämä ohjeet tulevaa tarvetta varten. Lapsesi turvallisuus saattaa vaarantua, jos et noudata näitä ohjeita.**

**VAROITUS:**

Älä koskaan jätä lastasi yksin ilman valvontaa.  
Käytä aina turvavaljaita

Loukkaantumisen välttämiseksi varmista, että lapsesi ei ole lähistöllä, kun avaat rattaat ja taitat ne kokoon.

Älä anna lapsesi leikkiä rattailla.

Näitä rattaita ei saa työntää juosten tai rullaluistellen.

Varmista ennen käyttöä, että kaikki lukitsimet on kiinnitetty.

Tarkista, että vaununkopan, istuimen tai turvaistuimen kiinnityslaitteet on kiinnitetty hyvin ennen käyttöä.

Liikkuvat osat eivät saa koskettaa lasta, kun niihin tehdään säätöjä.

Tämä koppa ei korvaa lastensänkyä tai vuodetta. Jos lapsen pitää nukkua, siirrä hänet sopiviin lastenvaunuihin, lastensänkyyn tai vuoteeseen.

Muista laittaa jarru päälle aina, kun laitat lasta rattaisiin tai nostat lapsen pois rattaista.

Rattaiden työntöaisaan ja/tai selkänöjan taakse ja/tai sivuille ripustettu kuorma vaikuttaa rattaiden tasapainoon.

Vauvoja varten selkänöja kannattaa laskea täysin ala-asentoon.

Käyttäjän pitää huolta nämä rattaat säännöllisesti.

Ylikuormittaminen, virheellinen kokoontaittaminen tai muiden kuin hyväksytyjen varusteiden käyttö voivat aiheuttaa rattaiden vaurioitumisen tai särkyamisen.

Älä ripusta ostoskassia työntöaisaan. Kanna ostoskassia lastenvaunuissa vain Graco®-hyväksytyssä ostostelineessä. Ostoskorin suurin kuormitus: 5 kg.

Käytä vain Gracon hyväksymiä lastenistuimia, kassikoukkuja, sadesuojia jne.

Käytä vain valmistajan toimittamia tai hyväksymiä vaihto-osia.

Älä vie rattaita avotulen ja muiden voimakaiden lämmönlähteiden lähelle.

Rattaat kuluvat ja rasittuvat huomattavasti, jos niissä työnnetään yli 15 kg painavaa lasta.

Nämä rattaat on tarkoitettu yhdelle lapselle syntymästä siihen asti, kun lapsen paino on 15 kg, ja Graco® Click Connect™ -turvaistuimen kanssa käytettäessä syntymästä 13 kg:n painoon asti.

Voitele kaikki liikkuvat osat säännöllisesti pienellä määrällä kevyttä yleiskoneöljyä, ja varmista, että öljyä menee toisiaan vasten liikkuvien osien väliin.

Tarkasta kaikkien turvalaitteiden ja -mekanismien kunto ja käytä niitä oikein.

Rattaat pitää huoltaa pitkän käytön jälkeen.

Jos rattaita työntää joku niihin perehtymätön henkilö, esim. isovanhempi, esittele niiden toiminta.

Sadesuojaa saa käyttää vain aikuisten valvonnassa.

Älä käytä sadesuojaa rattaissa tai turvaistuimessa, jossa ei ole kuomua.

Sadesuojasta ei saa käyttää sisällä, kuumalla säällä eikä lähellä suoraa lämmönlähdettä, sillä lapsi voi altistua liialle kuumuudelle.

Poista sadesuoja kokonaan ennen rattaiden taittamista kokoon.

Älä irrota otettasi lastenrattaista tien tai



rautatien vieressä, vaikka jarru olisikin kytketty. Auton tai junan imu voi tempaista vapaana seisovat rattaat mukaansa.

Ota lapsi aina pois rattaista ja taita ne kokoon, kun nouset tai laskeudut portaita tai liukuportaita pitkin.

Varo kuristumista. ÄLÄ ripusta lankoja tai naruja rattaisiin tai aseta langallisia esineitä lapsen eteen.

Jotta rattaat eivät kaatuisi, auta lapsi aina rattaisiin ja niistä pois.

ISTUINPÄÄLLYKSEN PUHDISTAMINEN. Pyyhi istuinpäällys puhtaaksi kostealla liinalla.

KUN KÄYTÄT RATAITA HIEKALLA, puhdista ne huolellisesti jälkeensä, jotta kaikki hiekka ja suola poistuvat pyörien osista.

TARKISTA RATAAT SÄÄNNÖLLISESTI ruuvien löystymisen, osien kulumisen tai materiaalien repeytymisen varalta. Vaihda tai korjaa osat tarpeen mukaan.

ÄLÄ KÄYTÄ LASTENRATAITA, jos ne vahingoittuvat tai särkyvät. PUHDISTA RATAIDEN RUNKO vain saippuan tai pesuaineen ja lämpimän veden seoksella. VALKAISUAINET, ALKOHOLIA TAI HANKAAVIA PUHDISTUSAIN-

EITA EI SAA KÄYTTÄÄ.

Anna kuivua ennen varastoimista.

Sadesuojan voi puhdistaa pesemällä käsin. ÄLÄ VALKAISE.

Puhdista jalkapeite pesemällä käsin ja ripusta kuivumaan. ÄLÄ VALKAISE. (tietyissä malleissa)

VOIMAKAS ALTISTUMINEN AURINGONPAISTEELLE voi haalistaa muoviosat ja kankaan ennenaikaisesti.

Rattaiden rungkon avaaminen – ks. sivu 3, kuvat 1, 2, 3

Taka-akseli – katso sivua 3, kuva 4

Takapyörät – ks. sivu 4, kuvat 1, 2, 3, 4, 5

Etupyörät – ks. sivu 5, kuvat 1, 2

Jalkatuki – katso sivua 5, kuva 3

Suojatanko – katso sivua 5, kuvat 3, 4, 5

Kuomun käyttö – ks. sivu 6, kuvat 1, 2, 3, 4

Vanhemman tarjotin (tietyissä malleissa) – katso sivua 7, kuva 1

Lapsen kiinnittäminen – ks. sivu 7, kuvat 2, 3, 4, 5, 6, 7

Valjaiden korkeuden säätö – ks. sivu 8, kuvat 1, 2

Istuimen nostaminen ja kallistaminen – katso sivua 8, kuvat 3, 4

Jarrut – ks. sivu 8, kuvat 5, 6

Kääntyvän pyörän lukko – katso sivua 9, kuvat 1, 2

Graco® Click Connect™ -turvaistuimen kiinnittäminen ja irrottaminen - katso sivua 9, kuva 3, 4, 5, 6, 7, 8

Rattaiden taittaminen – katso sivua 10, kuvat 1, 2, 3, 4

Sadesuojuksen käyttäminen – ks. sivu 11, kuvat 1, 2, 3, 4

Jalkasuoja – ks. sivu 11, kuvat 5, 6



**VIKTIG – ta vare på disse instruksjonene for fremtidig referanse. Det kan gå ut over barnets sikkerhet hvis instruksjonene ikke følges.**

**ADVARSEL:**

La aldri barnet være uten tilsyn. Husk alltid å spenne fast barnet.

Pass på at barnet holdes unna når du folder ut og folder samme dette produktet.

Ikke la barnet leke med produktet.

Produktet egner seg ikke for løping eller rulleskøyting.

Sørg for at alle låser er trukket til før bruk.

Kontroller før hver bruk at låsemekanismene for barnevognbagen eller bilsetet virker som de skal.

Barnet bør holdes utenfor rekkevidde av alle bevegelige deler når du foretar justeringer.

Vognen er ingen erstatning for en barneseng eller en seng. Hvis barnet skal sove, bør det plasseres i en egnet bag, barneseng eller seng.

Parkeringsbremsen må være trukket til når barnet legges i eller tas ut av vognen.

Vær forsiktig med å henge ting håndtaket, på baksiden av seteryggen eller på sidene av vognen, da dette vil gjøre vognen ustabil.

Legg ryggstøtten helt ned når vognen brukes til nyfødte babyer.

Vognen krever regelmessig vedlikehold av brukeren.

Overbelastning, ukorrekt sammenslåing og bruk av ikke-godkjent tilbehør kan skade eller ødelegge vognen.

Ikke heng handleposer på håndtaket. Legg dem heller ikke på barnevognen, bortsett fra i en Graco®-godkjent handlekurv. Maksimum last på handlekurven: 5 kg.

Bruk bare tilbehør (barneseter, bagkroker, regntrekk osv.) som er godkjent av Graco.

Bruk bare reservedeler som er levert eller godkjent av produsenten.

Vær oppmerksom på risikoen ved åpen ild og andre kilder til sterk varme.

Brukes denne vognen med et barn som veier mer enn 15 kg, vil det føre til unormalt høy slitasje og belastning.

Denne sportsvognen er beregnet på ett barn fra nyfødt og opptil 15 kg, med Graco® Click Connect™ barnesete fra nyfødt og opp til 13 kg.

Smør alle bevegelige deler jevnlig med et tynt lag lett maskinolje til generell bruk. Pass på at oljen trenger inn mellom deler som berører hverandre under bruk.

Kontroller de forskjellige sikkerhetsanordningene, og bruk dem korrekt.

Vognen trenger ettersyn etter en lengre periode uten bruk.

Hvis vognen brukes av noen som ikke kjenner den, som besteforeldre, må du alltid vise dem hvordan den fungerer.

Regntrekk skal brukes under tilsyn av voksne.

Ikke bruk regntrekk på en sportsvogn eller bilstol som ikke er utstyrt med kalesje.

Ikke bruk regntrekket innendørs, i varme omgivelser eller nær en direkte varmekilde. Dette kan føre til at barnet blir overopphetet.

Fjern regntrekket fullstendig før du slår sammen vognen.

Ikke slipp taket i vognen når du er nær veier eller tog, selv om bremsen er PÅ. Luftdraget fra bilen eller toget kan flytte en frittstående vogn.

Ta ut barnet og slå sammen vognen når du tar trapper eller rulletrapper opp eller ned.

Unngå kvelning. IKKE la det henge snorer fra vognen, og legg heller ikke ting med snorer på barnet.





For å unngå velting må du alltid hjelpe barnet inn og ut av sportsvognen.

**RENGJØRING AV SETEPUTEN.** Tørk seteputen med en damp klut.

**HVIS VOGNEN BRUKES PÅ STRANDEN,** må den rengjøres godt etterpå. Pass særlig på at all sand og salt fjernes fra hjulene.

**KONTROLLER VOGNEN FRA TID TIL ANNEN.** Se etter løse skruer, slitte deler og revner i tekstiler og søm. Erstatt eller reparer delene etter behov.

**VOGNEN MÅ IKKE BRUKES** hvis den blir skadet eller ødelagt. **RAMMEN PÅ SPORTSVOGNEN RENGJØRES** med mildt og varmt såpevann.

**IKKE BLEKEMIDDEL, SPRIT ELLER SKURENDE RENGJØRINGSMIDLER.**

La tørke før den settes bort.

Regntrekket må rengjøres for hånd. **IKKE BRUK BLEKEMIDDEL.**

Vognposen må rengjøres for hånd og drypptørke. **IKKE BRUK BLEKEMIDDEL.** (på utvalgte modeller)

**KRAFTIG EKSPONERING MOT SOLLYS** kan føre til at plasten og tekstilene på sportsvognen falmer før tiden.

Åpne rammen på sportsvognen – se side 3, bilde 1, 2, 3

Bakaksel – se side 3, bilde 4

Bakhjul – se side 4, bilde 1, 2, 3, 4, 5

Forhjul – se side 5, bilde 1, 2

Fotstøtte – se side 5, bilde 3

Støtfangerstang – se side 5, bilde 3, 4, 5

Bruke kalesjen – se side 6, bilde 1, 2, 3, 4

Foreldre Brett (på enkelte modeller) – se side 7, bilde 1

Spenne fast barnet – se side 7, bilde 2, 3, 4, 5, 6, 7

Justere selens høydeposisjon – se side 8, bilde 1, 2

Heve og tilbaketilsette setet – se side 8, bilde 3, 4

Bremser – se side 8, bilde 5, 6

Lås for svingbare hjul – se side 9, bilde 1, 2

Feste og fjerne Graco® Click Connect™ barnesete - se side 9, bilde 3, 4, 5, 6, 7, 8

Sammenleggbare sportsvogn – se side 10, bilde 1, 2, 3, 4

Bruke regntrekk – se side 11, bilde 1, 2, 3, 4

Kjørepose – se side 11, bilde 5, 6



**Внимание! Сохраните эти инструкции для последующего использования. Несоблюдение этих инструкций может негативно сказаться на безопасности вашего ребенка.**

### **ПРЕДУПРЕЖДЕНИЕ.**

Никогда не оставляйте ребенка без присмотра. Всегда используйте систему фиксации.

Чтобы не допустить травм, складывайте и раскладывайте изделие на безопасном расстоянии от ребенка.

Не позволяйте ребенку играть с этим изделием.

Данное изделие не предназначено для ненадлежащего катания и других похожих действий.

Перед использованием проверьте фиксацию всех креплений.

Перед использованием проверяйте надежность зацепления устройств крепления люльки, сидения или автомобильного кресла.

При регулировке изделия рядом с ребенком не должно быть подвижных деталей.

Данное изделие не предназначено для замены детской кроватки. Если вашему ребенку пора спать, его следует переложить в подходящую по размеру люльку или кроватку.

Перед тем как посадить ребенка в кресло и высадить из него, всегда включайте на автомобиле стояночный тормоз.

Любая нагрузка на ручку и/или спинку и/или на боковые части данного изделия снижает его устойчивость.

Для транспортировки новорожденных всегда используйте самое низкое положение наклона спинки.

Владелец данной прогулочной коляски должен регулярно проводить ее техническое обслуживание.

Перегрузка, неправильное складывание и использование неодобренных аксессуаров может вызвать повреждение или поломку прогулочной коляски.

Не вешайте сумки с покупками на ручку и не кладите их в прогулочную коляску (кроме случаев, когда используется специальная корзина для покупок Graco®). Максимальная нагрузка на корзину для покупок: 5 кг.

Разрешается использовать только те аксессуары (напр., детские автокресла, крючки для сумок, дождевики и т. п.), которые одобрены компанией Graco.

Используйте только те запасные детали, которые поставляются или одобрены производителем.

Избегайте открытого огня и других источников высоких температур.

Использование прогулочной коляски для ребенка весом более 15 кг вызовет чрезмерный износ и нагрузку на данное изделие.

Эта коляска предназначена для одного ребенка, который набрал с момента рождения вес до 15 кг, с использованием автокресла Graco® Click Connect™ для младенца, который набрал с момента рождения вес до 13 кг.

Регулярно бережно смазывайте все подвижные детали светлым машинным маслом общего применения таким образом, чтобы масло проникало между соприкасающимися подвижными элементами.

Проверяйте все средства безопасности и используйте их надлежащим образом.

Если вы не пользовались прогулочной



коляской в течение длительного периода времени, следует провести ее техническое обслуживание.

Если вашей прогулочной коляской пользуется кто-либо, кто не знаком с ее устройством (напр., дедушка или бабушка), обязательно объясните им принцип ее работы наглядно.

Дождевиком следует пользоваться только в присутствии взрослых.

Не используйте с прогулочной коляской или автокреслом дождевик без козырька.

Не пользуйтесь защитой от дождя в помещении, в условиях горячего климата или вблизи прямых источников тепла во избежание перегревания ребенка.

Перед складыванием прогулочной коляски полностью снимите дождевик.

Не выпускайте из рук прогулочную

коляску, находясь рядом с дорогой или железнодорожными путями, даже если она поставлена на тормоз. Потоки воздуха от проезжающего автомобиля или поезда могут сдвинуть с места стоящую коляску.

При подъеме или спуске по лестнице или эскалатору всегда доставайте ребенка из прогулочной коляски и складывайте ее.

Следите за тем, чтобы коляска не складывалась, когда в ней сидит ребенок, во избежание его удушья. НЕ развязывайте завязки на прогулочной коляске и не кладите предметы с завязками на ребенка.

Чтобы коляска не опрокинулась, всегда помогайте ребенку залезать и вылезать из нее.

**ОЧИСТКА ПОДУШКИ СИДЕНЬЯ.** Протрите подушку сиденья чистой влажной тканью.

**ПОСЛЕ ИСПОЛЬЗОВАНИЯ ПРОГУЛОЧНОЙ КОЛЯСКИ** на пляже полностью удалите песок и соль с колесных узлов.

**ВРЕМЯ ОТ ВРЕМЕНИ ПРОВЕРЯЙТЕ КОЛЯСКУ** с целью выявления ослабленных креплений, износа деталей, повреждений материала или швов. При необходимости производите замену или ремонт деталей.

**НЕ ИСПОЛЬЗУЙТЕ ПРОГУЛОЧНУЮ КОЛЯСКУ** в случае обнаружения повреждений или поломки. **ДЛЯ ЧИСТКИ РАМЫ ПРОГУЛОЧНОЙ КОЛЯСКИ** используйте только хозяйственное мыло или моющее средство и теплую воду. **НЕ ЧИСТИТЬ ОТБЕЛИВАЮЩИМИ**

**СРЕДСТВАМИ, АЛКОГОЛЕМ ИЛИ АБРАЗИВНЫМИ ВЕЩЕСТВАМИ.**

Перед хранением дайте изделию высохнуть.

Для чистки дождевика рекомендуется ручная стирка. **НЕ ОТБЕЛИВАТЬ.**

Для очистки теплого конверта постирайте его вручную и дайте высохнуть, не выжимая. **НЕ ОТБЕЛИВАТЬ.** (для определенных моделей)

**ЧРЕЗМЕРНОЕ ВОЗДЕЙСТВИЕ СОЛНЕЧНЫХ ЛУЧЕЙ** может привести к преждевременному выцветанию пластика и ткани, из которых изготовлена прогулочная коляска.

Открытие рамы прогулочной коляски — см. стр. 3, рис. 1, 2, 3

Задняя ось – см. стр. 3, рис. 4

Задние колеса – см. стр. 4, рис. 1, 2, 3, 4, 5

Передние колеса – см. стр. 5, рис. 1, 2

Подставка для ног – см. стр. 5, рис. 3

Поручень – см. стр. 5, рис. 3, 4, 5

Использование козырька – см. стр. 6, рис. 1, 2, 3, 4

Лоток для родителей (на некоторых моделях) – см. стр. 7, рис. 1

Пристегивание ребенка – см. стр. 7, рис. 2, 3, 4, 5, 6, 7

Регулировка высоты ремней безопасности – см. стр. 8, рис. 1, 2

Поднятие сиденья и установка его в наклонное положение – см. стр. 8, рис. 3, 4

Тормоза – см. стр. 8, рис. 5, 6

Блокировка поворота переднего колеса – см. стр. 9, рис. 1, 2

Установка и удаление изделия Graco®

Автомобильное сиденье для младенца Click Connect™ – см. стр. 9, рис. 3, 4, 5, 6, 7, 8

Складывание коляски – см. стр. 10, рис. 1, 2, 3, 4

Пользование дождевиком – см. стр. 11, рис. 1, 2, 3, 4

Теплый конверт – см. стр. 11, рис. 5, 6



**WAŻNE: niniejszą instrukcję należy zachować do późniejszego wglądu. Nieprzestrzeganie zasad przedstawionych w instrukcji może zagrozić bezpieczeństwu dziecka.**

### **OSTRZEŻENIE:**

Nigdy nie należy pozostawiać dziecka bez opieki. Zawsze należy stosować system zabezpieczający dziecko.

Aby uniknąć ryzyka obrażeń, należy upewnić się, że podczas składania i rozkładania produktu dziecko znajduje się w odpowiedniej odległości.

Nie należy pozwalać dziecku na zabawę produktem.

Ten produkt nie może być wykorzystywany w trakcie biegania ani jeżdżenia na rolkach.

Przed użyciem należy upewnić się, że wszystkie elementy blokujące są ustawione w zablokowanej pozycji.

Przed użyciem sprawdzać, czy urządzenie wózek lub siedzisko bądź fotelik samochodowy są prawidłowo zamocowane.

Dziecko powinno znajdować się z dala od ruchomych elementów podczas dokonywania regulacji.

Ten pojazd nie zastępuje łóżka ani łóżeczka. Jeśli dziecko jest śpiące, należy położyć je w odpowiedniej gondoli wózka, łóżeczku lub łóżku.

W czasie umieszczania dziecka w wózku i wyjmowania go z niego hamulec powinien być w pozycji zablokowanej.

Każdy ciężar przywieszony do rączki lub tylnej części oparcia albo boków wózka zaburza jego stabilność.

W przypadku noworodków należy zawsze używać najbardziej odchylonej pozycji oparcia.

Wózek wymaga stosowania regularnych zabiegów konserwacyjnych.

Przeciążenie, nieprawidłowe składanie i używanie niezatwierdzonych akcesoriów może spowodować uszkodzenia lub zepsucie się wózka.

Nie należy wieszać toreb z zakupami na rączce wózka ani przewozić zakupów wózkiem inaczej niż w specjalnych koszach na zakupy do produktów Graco®. Maksymalny ciężar koszyka na zakupy: 5 kg.

Należy używać tylko tych akcesoriów, np. siedzisk, zaczepów na torbę, osłonek przeciwdeszczowych itp., które zostały zatwierdzone przez Graco.

Należy używać wyłącznie części zamiennych dostarczonych lub zatwierdzonych przez producenta.

Należy mieć świadomość zagrożenia związanego z obecnością otwartego ognia lub innych źródeł silnego ciepła.

Przewożenie wózkiem dziecka, którego waga przekracza 15 kg, spowoduje intensywne zużycie i przeciążenie wózka.

Wózek jest przeznaczony dla jednego dziecka od urodzenia do 15 kg, a łącznie fotelem samochodowym dla niemowląt wyposażonym w Graco® Click Connect™, od urodzenia do 13 kg.

Należy regularnie smarować wszystkie części ruchome niewielką ilością lekkiego oleju maszynowego o uniwersalnym zastosowaniu tak, aby olej znalazł się pomiędzy elementami, które wspólnie poruszają się podczas użytkowania produktu.

Należy kontrolować stan urządzeń zabezpieczających i używać ich prawidłowo.

Wózki powinny zostać poddane przeglądowi po dłuższym czasie nieużywania.

Jeśli wózek jest używany przez osoby, które nie są z nim obeznane, np. przez dziadków, zawsze należy wyjaśnić im, jak działa.

Oslona przeciwdeszczowa wymaga nadzoru osoby dorosłej.



Oślonka przeciwdeszczowa na wózku lub foteliku może być stosowana tylko wtedy, gdy jest przymocowana do budki.

Oślony przeciwdeszczowej nie należy stosować w pomieszczeniach, w wysokich temperaturach lub w pobliżu źródeł ciepła – mogłoby to spowodować przegrzanie się dziecka.

Przed złożeniem wózka należy całkowicie zdjąć osłonę przeciwdeszczową.

W pobliżu drogi lub torów zawsze należy trzymać wózek, nawet jeśli włączony jest hamulec, ponieważ podmuch przejeżdżającego samochodu lub pociągu może przesunąć wolnostojący wózek.

Przed wejściem po schodach, zejściem z nich lub skorzystaniem ze schodów ruchomych zawsze należy wyjąć dziecko i złożyć wózek.

Unikanie ryzyka uduszenia. **NIE NALEŻY** wieszać sznurków wózka ani kłaść przedmiotów wyposażonych w sznurki na dziecku.

Aby uniknąć upadku, zawsze pomagaj dziecku podczas wchodzenia i wychodzenia z wózka.

**CZYSZCZENIE PODUSZKI.** Przetrzeć poduszkę wilgotną szmatką.

**JEŚLI WÓZEK UŻYWANY JEST** na plaży, należy potem dokładnie go wyczyścić, żeby usunąć piasek oraz sól spomiędzy kół i ich mocowań.

**CO JAKIŚ CZAS NALEŻY SPRAWDZAĆ** dokręcenie śrub, zużycie części, stan materiału i szwów. W razie potrzeby należy dokonać wymiany lub naprawy części produktu.

W przypadku uszkodzenia lub zepsucia się wózka **NALEŻY ZAPRZESTAĆ JEGO UŻYTKOWANIA.** DO CZYSZCZENIA RAMY WÓZKA należy używać wyłącznie mydła lub detergentów do użytku domowego oraz ciepłej wody. **NIE STOSOWAĆ WYBIELACZY, SPIRYTUSU ANI SUBSTANCJI ŚCIERNYCH.**

Chować tylko po wyschnięciu.

Oślonkę przeciwdeszczową prać ręcznie. **NIE WYBIELAĆ.**

Aby wyczyścić śpiworek, należy go wyprać ręcznie i pozostawić do wyschnięcia bez wyżymania. **NIE WYBIELAĆ.** (dotyczy niektórych modeli)

**NADMIERNE NARAŻENIE NA DZIAŁANIE PROMIENI SŁONECZNYCH** może spowodować przyspieszone blaknięcie materiałów plastikowych i tkaniny wózka.

- Otwieranie ramy wózka — zobacz rysunki 1, 2, 3 na str. 3
- Tyłna oś — zobacz rysunki 4 na str. 3
- Tyłne koła – zobacz rysunki 1, 2, 3, 4, 5 na str. 4
- Przednie koła – zobacz rysunki 1, 2 na str. 5
- Podnóżek — zobacz rysunki 3 na str. 5
- Zderzak — zobacz rysunki 3, 4, 5 na str. 5
- Korzystanie z daszka – zobacz rysunki 1, 2, 3, 4 na str. 6
- Stolik dla opiekuna (w niektórych modelach) — zobacz rysunki 1 na str. 7
- Zabezpieczanie dziecka – zobacz rysunki 2, 3, 4, 5, 6, 7 na str. 7
- Regulowanie wysokości położenia uprząży – patrz s. 1, 2 na str. 8
- Podnoszenie i odchylanie siedziska — zobacz rysunki 3, 4 na str. 8
- Hamulce – zobacz rysunki 5, 6 na str. 8
- Blokada koła obrotowego— zobacz rysunki 1, 2 na str. 9
- Montaż i demontaż fotelika samochodowego Graco® Click Connect™ — zobacz rysunki 3, 4, 5, 6, 7, 8 na str. 9
- Składanie wózka — zobacz rysunki 1, 2, 3, 4 na str. 10
- Opończa przeciwdeszczowa – zobacz rysunki 1, 2, 3, 4 na str. 11
- Mufka na stopy – zobacz rysunki 5, 6 na str. 11



**ΣΗΜΑΝΤΙΚΟ – Φυλάξτε αυτές τις οδηγίες για να τις συμβουλευέστε στο μέλλον. Μπορεί να επηρεαστεί η ασφάλεια του παιδιού σας εάν δεν ακολουθήσετε αυτές τις οδηγίες.**

### ΠΡΟΕΙΔΟΠΟΙΗΣΗ:

Ποτέ μην αφήνετε το παιδί σας χωρίς επίβλεψη. Χρησιμοποιείτε πάντα το σύστημα συγκράτησης.

Για να αποφύγετε τραυματισμό βεβαιωθείτε ότι το παιδί σας βρίσκεται μακριά όταν ανοίγετε και κλείνετε αυτό το προϊόν.

Μην αφήνετε το παιδί σας να παίζει με αυτό το προϊόν.

Αυτό το προϊόν δεν είναι κατάλληλο για τρέξιμο ή πατινάζ.

Πριν τη χρήση βεβαιωθείτε ότι όλοι οι μηχανισμοί κλειδώματος είναι ασφαλισμένοι.

Βεβαιωθείτε ότι οι συσκευές προσάρτησης του κυρίου μέρους του καροτσιού ή του καθίσματος ή του παιδικού καθίσματος έχουν προσαρμοστεί σωστά πριν από κάθε χρήση.

Το παιδί δε θα πρέπει να βρίσκεται κοντά στα κινούμενα εξαρτήματα ενώ κάνετε ρυθμίσεις.

Αυτό το καρότσι δεν αντικαθιστά μια κούνια ή ένα κρεβατάκι. Εάν το παιδί σας θέλει να κοιμηθεί, τότε θα πρέπει να το βάλετε σε ένα κατάλληλο καρότσι για ύπνο, κούνια ή κρεβάτι.

Να ενεργοποιείτε πάντα το φρένο παρκαρίσματος όταν βάζετε και βγάζετε το παιδί.

Οποιοδήποτε φορτίο πάνω στη λαβή ή και στο πίσω μέρος της πλάτης ή και στα πλαιϊνά του οχήματος επηρεάζει τη σταθερότητα του οχήματος.

Για νεογέννητα μωρά, να χρησιμοποιείτε πάντα τη μέγιστη θέση ανάκλισης της πλάτης.

Αυτό το καρότσι χρειάζεται τακτική συντήρηση από το χρήστη.

Η υπερφόρτωση, το εσφαλμένο κλείσιμο και η χρήση των μη εγκεκριμένων αξεσουάρ μπορεί να προκαλέσει βλάβη ή να σπάσει το καρότσι.

Μην κρεμάτε τσάντες με ψώνια στη λαβή ή μη βάζετε τσάντες με ψώνια πάνω στο καρότσι εκτός από το εγκεκριμένο καλάθι για ψώνια της Graco®. Μέγιστο φορτίο του καλάθιου για ψώνια: 5 κιλά

Χρησιμοποιείτε μόνο αξεσουάρ π.χ παιδικά καθισματάκια, άγκιστρα από τσάντες, κάλυμμα για βροχή κτλ. που είναι εγκεκριμένα από τον κατασκευαστή.

Χρησιμοποιείτε μόνο τα ανταλλακτικά εξαρτήματα που παρέχονται ή εγκρίνονται από τον κατασκευαστή.

Να έχετε υπόψη σας ότι υπάρχει κίνδυνος όταν το καρότσι βρίσκεται κοντά σε φωτιά και άλλες πηγές δυνατής θερμότητας.

Η χρήση αυτού του καροτσιού με παιδί που ζυγίζει περισσότερο από 15 kg θα προκαλέσει υπερβολική φθορά και καταπόνηση σε αυτό το καρότσι.

Αυτό το καρότσι προορίζεται για ένα παιδί από τη γέννησή του έως και 15 κιλά, με το κάθισμα αυτοκινήτου παιδιών Graco® Click Connect™ από τη γέννηση έως 13 κιλά.

Να λιπαίνετε τακτικά όλα τα κινούμενα μέρη ξεχωριστά με ένα ελαφρύ λάδι μηχανής γενικής χρήσης, βεβαιώνοντας ότι το λάδι διεισδύει μέσα στα εξαρτήματα που κινούνται μαζί κατά τη χρήση.

Να ελέγχετε τους διάφορους μηχανισμούς ασφαλείας και να τους χρησιμοποιείτε σωστά.

Τα καρότσια πρέπει να ελέγχονται μετά από παρατεταμένη περίοδο μη χρήσης.

Εάν το καρότσι σας το χρησιμοποιήσει κάποιος που δεν είναι εξοικειωμένος με αυτό, π.χ παππούδες, γιαγιάδες, να τους δείχνετε πάντα πώς λειτουργεί.

Το αδιάβροχο πρέπει να χρησιμοποιηθεί υπό την εποπτεία ενηλίκου.





Μη χρησιμοποιείτε κάλυμμα για τη βροχή πάνω στο καρότσι ή κάθισμα αυτοκινήτου χωρίς την κουκούλα.

Μην χρησιμοποιείτε κάλυμμα για βροχή σε εσωτερικό χώρο, σε ζεστή ατμόσφαιρα ή κοντά σε πηγή άμεσης θερμότητας, διότι ενδέχεται να υπερθερμανθεί το μωρό.

Παρακαλούμε να βγάξετε εντελώς το κάλυμμα για τη βροχή πριν κλείσετε το καρότσι.

Μην αφήνετε από τα χέρια σας το καρότσι όταν είστε κοντά σε δρόμους ή τρένα, ακόμη και με το φρένο ενεργοποιημένο, το κούνημα από το όχημα ή το τρένο μπορεί να κινήσει ένα καρότσι που στέκεται χωρίς να το κρατάτε.

Όταν ανεβαίνετε ή κατεβαίνετε σκάλες ή

κυλιόμενες σκάλες, πάντα να βγάξετε το παιδί σας και να κλείνετε το καρότσι.

Αποφυγή πνιξίματος. ΜΗΝ κρεμάτε κορδόνια στο καρότσι σας ή τοποθετείτε αντικείμενα με κορδόνια πάνω στο παιδί σας.

Για να μην γύρει το καρότσι, πρέπει να βοηθάτε πάντοτε το παιδί σας όταν μπαίνει μέσα στο καρότσι ή όταν βγαίνει από το καρότσι.

**ΚΑΘΑΡΙΣΜΑ ΜΑΞΙΛΑΡΙΟΥ ΚΑΘΙΣΜΑΤΟΣ.**  
Σκουπίστε το μαξιλάρι του καθίσματος με ένα καθαρό, υγρό πανί.

**ΟΤΑΝ ΧΡΗΣΙΜΟΠΟΙΕΙΤΕ ΤΟ ΚΑΡΟΤΣΙ ΣΑΣ** στην παραλία, καθαρίστε το πολύ καλά μετά, ώστε να αφαιρέσετε την άμμο και το αλάτι από τις ρόδες.

**ΣΕ ΤΑΚΤΑ ΧΡΟΝΙΚΑ ΔΙΑΣΤΗΜΑΤΑ ΕΛΕΓΧΤΕ ΤΟ ΚΑΡΟΤΣΙ ΣΑΣ** για χαλαρές βίδες, φθαρμένα υλικά ή ξήλωμα ραφών. Αντικαταστήστε ή επιδιορθώστε τα εξαρτήματα όπως χρειάζεται.

**ΜΗ ΧΡΗΣΙΜΟΠΟΙΕΙΤΕ ΤΟ ΚΑΡΟΤΣΙ ΣΑΣ** εάν έχει κάποια βλάβη ή έχει σπάσει. **ΓΙΑ ΝΑ ΚΑΘΑΡΙΣΕΤΕ ΤΟ ΠΛΑΙΣΙΟ ΤΟΥ ΚΑΡΟΤΣΙΟΥ,**

χρησιμοποιήστε μόνο σαπούνι οικιακής χρήσης ή απορρυπαντικό και ζεστό νερό. **ΜΗ ΧΡΗΣΙΜΟΠΟΙΕΙΤΕ ΧΛΩΡΙΝΗ, ΟΙΝΟΠΝΕΥΜΑΤΩΔΗ Ή ΔΙΑΒΡΩΤΙΚΑ ΚΑΘΑΡΙΣΤΙΚΑ.**

Αφήστε το να στεγνώσει πριν το αποθηκεύσετε.

Για να καθαρίσετε το κάλυμμα για τη βροχή πλύνετε στο χέρι. **ΜΗ ΧΡΗΣΙΜΟΠΟΙΕΙΤΕ ΛΕΥΚΑΝΤΙΚΟ.**

Για να καθαρίσετε τον ποδόσασκο, πλύνετε στο χέρι και αφήστε το να στεγνώσει. **ΜΗ ΧΡΗΣΙΜΟΠΟΙΕΙΤΕ ΛΕΥΚΑΝΤΙΚΟ.** (σε επιλεγμένα μοντέλα)

**Η ΥΠΕΡΒΟΛΙΚΗ ΕΚΘΕΣΗ ΣΤΟΝ ΗΛΙΟ** μπορεί να προκαλέσει πρώιμο ξεθώριασμα των πλαστικών και υλικών του καροτσιού.

Άνοιγμα του πλαισίου καρτοσιού – δείτε σελίδα 3, εικόνες 1, 2, 3

Πίσω άξονας – δείτε σελίδα 3, εικόνες 4

Πίσω τροχοί – δείτε σελίδα 4, εικόνες 1, 2, 3, 4, 5

Εμπρός τροχοί – δείτε σελίδα 5, εικόνες 1, 2

Στήριγμα ποδιών – δείτε σελίδα 5, εικόνες 3

Προστατευτική μπάρα – δείτε σελίδα 5, εικόνες 3, 4, 5

Χρήση σκίαστρου – δείτε σελίδα 6, εικόνες 1, 2, 3, 4

Θήκη για ποτήρι και σνακ (σε συγκεκριμένα μοντέλα) – δείτε σελίδα 7, εικόνες 1

Ασφάλιση του παιδιού σας – δείτε σελίδα 7, εικόνες 2, 3, 4, 5, 6, 7

Ρύθμιση της θέσης ύψους σαγής – δείτε σελίδα 8, εικόνες 1, 2

Για την ανάκλιση του καθίσματος – δείτε σελίδα 8, εικόνες 3, 4

Φρένα – δείτε σελίδα 8, εικόνες 5, 6

Κλείδωμα/Ξεκλείδωμα περιστροφής τροχών – δείτε σελίδα 9, εικόνες 1, 2

Για την τοποθέτηση και αφαίρεση του βρεφικού καθίσματος αυτοκινήτου Graco® Click Connect™ -  
δείτε σελίδα 9, εικόνες 3, 4, 5, 6, 7, 8

Για αναδίπλωση του καρτοσιού – δείτε σελίδα 10, εικόνες 1, 2, 3, 4

Χρήση αδιάβροχου – δείτε σελίδα 11, εικόνες 1, 2, 3, 4

Ποδόσακος – δείτε σελίδα 11, εικόνες 5, 6



**DŮLEŽITÉ UPOZORNĚNÍ: Tyto pokyny uschovejte jako referenci do budoucna. Nebudete-li se jimi řídit, může tím být ohrožena bezpečnost vašeho dítěte.**

## VAROVÁNÍ:

Nikdy nenechávejte dítě bez dozoru. Vždy používejte zádržný systém.

Při rozkládání a skládání tohoto výrobku zajistěte, aby se k němu dítě nedostalo a aby nedošlo ke zranění.

Nenechávejte dítě hrát si s tímto výrobkem.

Tento výrobek není vhodný pro běh ani bruslení.

Před použitím ověřte, že jsou aktivovány všechny pojistky.

Před použitím zkontrolujte, zda jsou správně připevněna upevňovací zařízení kočárku, sedačky nebo autosedačky.

Během provádění úprav by veškeré pohyblivé části měly být mimo dosah dítěte.

Toto vozidlo nenahrazuje korbíčku ani postýlku. Pokud dítě potřebuje spát, měli byste je umístit do vhodného kočárku s plochým dnem, korbíčky nebo postýlky.

Při umísťování a vyjímání dítěte by měl být aktivován parkovací mechanismus.

Jakákoli zátěž na držadle nebo na zadní straně sedátka, případně po stranách vozidla, bude mít vliv na stabilitu vozidla.

U novorozenců vždy používejte polohu opěradla s největším úhlem sklopení.

Tento kočárek vyžaduje pravidelnou údržbu prováděnou uživatelem.

Přetěžování, nesprávné skládání a používání neschváleného příslušenství může mít za následek poškození nebo rozbití tohoto kočárku.

Nezavěšujte na rukojeť nákupní tašky ani je v

kočárku nepřeppravujte, nepoužíváte-li nákupní košík schválený společností Graco®. Maximální zatížení nákupního košíku: 5 kg.

Používejte pouze příslušenství (tedy dětská sedátka, úchyty na tašky, pláštěnku atd.) schválené společností Graco.

Používejte pouze náhradní díly dodávané nebo schválené výrobcem.

Mějte na paměti riziko při používání otevřeného ohně a jiných zdrojů velkého tepla.

Používáním tohoto kočárku s dítětem o hmotnosti více než 15 kg se kočárek bude nadměrně opotřebovávat a namáhat.

Kočárek je určen pro jedno dítě od narození do váhy až 15 kg, se sedačkou do auta pro nemluvně Graco® Click Connect™ od narození do váhy 13 kg.

Všechny pohyblivé části pravidelně mažte malým množstvím lehkého univerzálního strojového oleje a zajistěte, aby se olej dostal mezi komponenty, které se při používání pohybují společně.

Kontrolujte různá bezpečnostní zařízení a používejte je správným způsobem.

Po delší době nepoužívání by měl být proveden servis kočárku.

Pokud váš kočárek používá někdo, kdo na něj není zvyklý, například prarodiče, vždy mu ukažte, jak kočárek používat.

Pláštěnka se smí používat pouze pod dohledem dospělé osoby.

Kočárek ani autosedačku beze stříšky nezakrývejte pláštěnkou.

Krycí pláštěnku proti dešti nepoužívejte uvnitř, v teplém prostředí nebo blízko zdrojů tepla. Dítě by se mohlo přehřát.

Před skládáním kočárku zcela sejměte pláštěnku.

V blízkosti vozovek nebo tratí kočárek



nepouštějte rukama ani v případě, že je brzda aktivována. Pohyb vzduchu způsobený vozidlem nebo vlakem může uvést volně stojící kočárek do pohybu.

Při výstupu nebo sestupu po schodech nebo eskalátorech vždy dítě z kočárku vyjměte a kočárek složte.

Zabraňte uškrcení. NIKDY na kočárek nezavěšujte šňůrky ani předměty se šňůrkami nedávejte dítěti na dosah.

Aby nedošlo k překlolení, vždy dítěti pomozte dovnitř i ven z kočárku.

**ČIŠTĚNÍ SEDÁKU.** Sedák otřete čistým vlhkým hadříkem.

**POKUD KOČÁREK POUŽÍVÁTE** na pláži, pečlivě jej poté vyčistěte, aby se z konstrukce koleček dostal pryč všechen písek a sůl.

**ČAS OD ČASU U KOČÁRKU ZKONTROLUJTE**, zda se neuvolnily šrouby, zda se neopotřebovaly některé součásti a zda se materiál nebo švy netrhají. Podle potřeby příslušné části vyměňte nebo opravte.

**KOČÁREK PŘESTAŇTE POUŽÍVAT**, pokud se poškodí nebo rozbije. K **ČIŠTĚNÍ RÁMU KOČÁRKU** používejte jen běžné mýdlo nebo čisticí prostředek pro domácnost a teplou vodu. **ŽÁDNÁ BĚLIDLA, ALKOHOL NEBO HRUBÉ ČISTICÍ PROSTŘEDKY.**

Před uskladněním nechte materiál zcela vysušit.

Pláštěnku lze prát ručně. **NEPOUŽÍVEJTE BĚLICÍ PROSTŘEDKY.**

Fusak lze prát ručně a nechat okapat. **NEPOUŽÍVEJTE BĚLICÍ PROSTŘEDKY.** (u vybraných modelů)

**NADMĚRNÉ VYSTAVOVÁNÍ SLUNEČNÍMU ZÁŘENÍ** může mít za následek předčasné vyblednutí barvy plastů a látek kočárku.

Rozložení rámu kočárku – viz str. 3, obr. 1, 2, 3

Zadní osa – viz strana 3, obrázek 4

Zadní kolečka – viz str. 4, obr. 1, 2, 3, 4, 5

Přední kolečka – viz str. 5, obr. 1, 2

Opěrka chodidel – viz strana 5, obrázek 3

Tyč nárazníku – viz strana 5, obrázky 3, 4, 5

Použití stříšky – viz str. 6, obr. 1, 2, 3, 4

Táček pro rodiče (na některých modelech) – viz strana 7, obrázek 1

Zajištění dítěte – viz str. 7, obr. 2, 3, 4, 5, 6, 7

Nastavení výškové polohy zádržného systému – viz str. 8, obr. 1, 2

Zvednutí a sklopení sedátka – viz strana 8, obrázky 3, 4

Brzdy – viz str. 8, obr. 5, 6

Aretace otočného kolečka – viz strana 9, obrázky 1, 2

Přípevnění a vyjmutí kojenecké sedačky Graco® Click Connect™ - viz strana 9, obrázky 3, 4, 5, 6, 7, 8

Složení kočárku – viz strana 10, obrázky 1, 2, 3, 4

Používání krytu proti dešti. – viz str. 11, obr.1, 2, 3, 4

Podložka pro nohy – viz str. 11, obr. 5, 6

لا تستخدم المنظفات المبيضة ولا الكحولية ولا الكاشطة

اترك العربة لتجف قبل تخزينها.

لتنظيف غطاء المطر، قم بغسله يدوياً. لا تستخدم المبيضات.

لتنظيف واقي قدمي الطفل، اغسله يدوياً ثم انشره ليجف. لا تستخدم المبيضات.

(في موديلات مختارة)

قد يؤدي التعرض المفرط للشمس إلى شحوب مبكر لبلاستيك العربة وأقمشتها.

تنظيف بطانة المقعد. امسح بطانة المقعد لتنظيفها بقطعة قماش مبللة.

عند استخدام عربة الأطفال الخاصة بك على الشاطئ، قم بتنظيفها تماماً بعد ذلك لإزالة الرمال والأملاح من العجلات.

من أن لآخر، قم بفحص عربة الأطفال الخاصة بك بحثاً عن مسامير مفكوكة أو أجزاء تالفة أو مواد وخياطات ممزقة. قم باستبدال أو إصلاح الأجزاء، حسبما تقتضيه الحاجة.

توقف عن استخدام عربة الأطفال الخاصة بك في حالة تلفها أو كسرها. لتنظيف إطار عربة الأطفال، استخدم فقط الصابون والمنظفات المنزلية مع الماء الدافئ.

إطار فتح عربة الأطفال - انظر صفحة 3، الصور 1 و2 و3

المحور الخلفي - انظر صفحة 3، الصورة 4

العجلات الخلفية - انظر صفحة 4، الصور 1 و2 و3 و4 و5

العجلات الأمامية - انظر صفحة 5، الصورة 1 و2

مسند القدمين - انظر الصفحة 5، الصور 3

قضيب المصد - انظر الصفحة 5، الصور 3 و4 و5

استخدام المظلة - انظر صفحة 6، الصورة 1 و2 و3 و4

صينية الوالدين (في بعض الموديلات) - انظر الصفحة 7، الصورة 1

تأمين طفلك - انظر صفحة 7، الصور 2 و3 و4 و5 و6 و7

لتعديل وضعية حزام ضبط الارتفاع - انظر صفحة 8، صورة 1 و2

لرفع واتكاء المقعد - انظر الصفحة 8، الصور 3 و4

المكايح - انظر صفحة 8، الصورتان 5 و6

قفل العجلة الدوارة - انظر صفحة 9، صور 1 و2

لإلحاق وإزالة مقعد الأطفال كليك كونيك٢ "Click Connect"™ من شركة جراكو "Graco®" -

انظر صفحة 9، الصور 3 و4 و5 و6 و7 و8

لطي عربة الأطفال انظر صفحة - 10، الصور 1 و2 و3 و4

استخدام غطاء المطر - أنظر الصفحات 11، الصور 1 و2 و3 و4

قارنة قدم - أنظر الصفحات 11، الصور 5 و6



إن استخدام عربة الأطفال هذه مع طفل بوزن أكثر من 15 كجم سوف يؤدي إلى إجهاد العربة وإتلافها بصورة مفرطة.

هذا الكرسي المدفوع باليد معد لطفل واحد من الولادة

وحتى 15 كلج، مع Graco® Click Connect™

مقعد السيارة للرضع من الولادة وحتى 13 كلج.

لا تستخدم غطاء المطر مع عربة أطفال أو مقعد سيارة غير مجهزين بقلنسوة.

لا تستخدم غطاء المطر مع عربة أطفال أو مقعد سيارة غير مجهزين بقلنسوة.

قم بتشحيم جميع الأجزاء المتحركة بصورة دورية بقليل من زيت ماكينات خفيف متعدد الأغراض، مع التأكد من دخول الزيت بين الأجزاء التي تتحرك معاً أثناء الاستخدام.

افحص أجهزة الأمان المختلفة واستخدمها بطريقة صحيحة.

يجب صيانة عربات الأطفال إذا لم يتم استخدامها لفترة طويلة. في حالة استخدام عربة الأطفال الخاصة بك من قِبل أشخاص يجهلون طريقة استخدامها، مثل الأجداد، ينبغي عليك أن توضح لهم كيفية عمل العربة.

يُستخدم الغطاء الواقي الخاصة بالحماية من الأمطار تحت إشراف الكبار.

لا تستخدم غطاء المطر مع عربة أطفال أو مقعد سيارة غير مجهزين بقلنسوة.

لا تستخدم الواقي من المطر في الداخل و لا في الطقس الحار ولا قريب من مصدر حرارة مباشر فقد يتعرض الطفل لسخونة أكثر مما ينبغي.

يُرجى إزالة غطاء المطر تمامًا قبل طي عربة الأطفال.

لا تترك عربة الأطفال عندما تكون بالقرب من الطرق أو القطارات، حتى عند إحكام المكابح، فقد يؤدي تيار الهواء الناتج عن مرور السيارات أو القطارات إلى تحريك عربة الأطفال إذا لم تكن مثبتة بشكل جيد للغاية.

عند صعود أو نزول الدرج أو السلم المتحرك، قم دائمًا بإخراج طفلك من العربة وقم ببطيها.

تجنب الاختناق. لا تقم بتعليق الخيوط من العربة أو تضع أغراض بها خيوط مع طفلك.

لتجنب انقلاب العربة، قم بمساعدة طفلك بصفة دائمة عند الدخول إلى العربة أو الخروج منها.

**مهم - احتفظ بهذه الإرشادات للرجوع لها في المستقبل. قد تتأثر سلامة طفلك إن لم تتبع هذه الإرشادات.**

### تحذير:

لا تترك طفلك أبدًا دون رقابة. واستخدم دائمًا نظام كبح العربة. لتفادي حدوث أي إصابات، تأكد من أن طفلك بعيد عنك أثناء فتح وطي هذا المنتج.

لا تدع طفلك يعبت بهذا المنتج.

هذا المنتج غير مناسب للجري أو الترحلق.

تأكد من تشغيل جميع أدوات الإغلاق قبل الاستخدام.

تحقق من أن هيكل "زورق" العربة أو وحدة المقعد أو أدوات تشغيل مقعد العربة الأطفال مُعشقة بشكل صحيح قبل الاستخدام.

يجب أن يكون الطفل بعيدًا عن أي أجزاء متحركة عند إجراء تعديلات.

لا تحل هذه السيارة محل سرير الأطفال أو السرير. إذا كان طفلك بحاجة للنوم، يجب وضعه في سرير طفل أو سرير مناسب.

يجب إحكام تشغيل جهاز إيقاف العربة عند وضع الطفل بالعربة أو إخراجها منها.

إن أي أحمال توضع على المقبض و/أو الجزء الخلفي من مسند الظهر و/أو الأجزاء الجانبية من العربة ستؤثر على ثبات العربة بالنسبة لحديثي الولادة، استخدم دائمًا الوضعية الأكثر ميلاً لمسند الظهر.

تستلزم عربة الأطفال هذه صيانة منتظمة من قِبل المُستخدم.

قد تؤدي زيادة التحميل والطي بطريقة غير صحيحة واستخدام ملحقات غير مُصرح بها إلى إتلاف أو كسر عربة الأطفال هذه.

لا تقم بتعليق حقائب التسوق على المقبض أو تضعها في عربة الأطفال إلا في سلة تسوق مُصرح بها من شركة Graco®.

الحد الأقصى للتحميل لسلة التسوق هو 5 كجم

مثل Graco لا تستخدم إلا الملحقات المُصرح بها من قِبل مقاعد

الطفل وخطافات الأكياس وغطاء المطر.

لا تستخدم إلا قطع الغيار التي يوفرها أو يصرح بها المُصنَّع.

انتبه إلى مصادر النيران المفتوحة والمصادر الأخرى للحرارة القوية.



**VAŽNO – sačuvati za slučaj potrebe.  
Ako ne slijedite upute, sigurnost  
vašeg djeteta može biti ugrožena.**

**UPOZORENJE:**

Nikada ne ostavljajte dijete bez nadzora.

Uvijek koristite sigurnosne pojase.

Kako biste izbjegli ozljede, pobrinite se da dijete bude na sigurnoj udaljenosti kada sklapate ili rasklapate ovaj proizvod.

Ne dopuštajte djetetu da se igra s ovim proizvodom.

Ovaj proizvod nije namijenjen za trčanje ili vožnju rola.

Prije uporabe kolica uvjerite se da svi dijelovi za učvršćivanje čvrsto leže u svojim položajima.

Uvjerite se da okvir kolica ili jedinica za sjedenje ili uređaji za pričvršćivanje u autu budu pravilno aktivirani prije uporabe.

Prilikom prilagođavanja dijete ne smije biti blizu pomičnih dijelova.

Ovo vozilo ne zamjenjuje krevet. Ako dijete treba spavati, potrebno ga je staviti u odgovarajući dio kolica za spavanje ili u krevet.

Uređaj za parkiranje mora biti uključen prilikom stavljanja ili vađenja djeteta iz kolica.

Bilo kakav teret na ručki i/ili na stražnjem dijelu naslona i/ili na stranama kolica utjecat će na njihovu stabilnost.

Za novorođenčad uvijek koristite skroz položeni položaj naslona.

Korisnik treba redovito održavati kolica.

Preopterećivanje, nepravilno sklapanje i upotreba neodobrenih dodataka može oštetiti ili slomiti ova kolica.

Nemojte kačiti pune vrećice na ručku ili nositi ih u kolicima, osim u košari za pohranu koju je odobrio Graco®. Maksimalni teret košare za kupovinu: 5 kg.

Koristite samo dodatke koje je odobrio Graco, npr. dječje sjedalice, kuke za vješanje stvari,

navlaku protiv kiše itd.

Koristite samo zamjenske dijelove koje prodaje ili je odobrio proizvođač.

Budite svjesni rizika od otvorene vatre i drugih izvora jake topline.

Upotreba kolica s djetetom težim od 15 kg dovest će do pretjeranog izlizivanja i pritiska na kolica.

Ova kolica namijenjena su za jedno dijete u dobi od rođenja do 15 kg težine, s dječjom autosjedralicom Graco® Click Connect™ od rođenja do 13 kg težine.

Redovito podmazujte pokretne dijelove laganim višenamjenskim strojnim uljem, pazite da ulje dospije između komponenti koje se zajedno pomiču tijekom upotrebe.

Provjeravajte različite sigurnosne uređaje i koristite ih ispravno.

Kolica treba servisirati nakon dulje upotrebe.

Ako kolica koristi netko tko nije upoznat s njima, npr. baka i djed, uvijek im pokažite kako rade.

Navlaku za kišu upotrebljavati pod nadzorom odrasle osobe.

Ne koristite navlaku protiv kiše na kolicima ili autosjedalici koja nije opremljena natkrivačem.

Ne rabite pokrov za zaštitu od kiše u zatvorenom prostoru, pri toplom vremenu ili blizu izravnog izvora topline jer se dijete može pregrijati.

Potpuno uklonite navlaku protiv kiše prije sklapanja kolica.

Ne puštajte kolica kad ste blizu ceste ili vlakovka, čak i kad je kočnica PRITISNUTA jer jačina zraka od vozila ili vlaka može pomaknuti kolica koja stoje.

Kad se spuštate ili penjete stubama ili liftom uvijek izvadite dijete iz kolica i sklopite ih.

Pazite na gušenje. NEMOJTE objesiti remene s kolica ili stavite predmete s uzcama na svoje dijete.





Kako biste izbjegli nakretanje, uvijek pomozite djetetu da uđe i izađe iz kolica.

**ČIŠĆENJE PRESVLAKE SJEDALA.** Očistite presvlaku sjedala vlažnom krpom.

**KAD KORISTITE KOLICA** na plaži, detaljno ih očistite nakon toga da biste uklonili pijesak i sol iz sklopova kotača.

**POVREMENO PROVJERITE** ima li u kolicima labavih vijaka, istrošenih dijelova, potrganog materijala ili šavova. Po potrebi zamijenite ili popravite dijelove.

**PREKINITE KORIŠTENJE KOLICA** ako su oštećena ili slomljena. **ZA ČIŠĆENJE OKVIRA KOLICA** koristite samo blagi sapun ili deterdžent i toplu

vodu. **NE RABITE IZBJELJIVAČ, ALKOHOL ILI ABRAZIVNA SREDSTVA ZA ČIŠĆENJE.**

Osušite prije pohrane.

Ručno perite navlaku protiv kiše. **NE KORISTITE IZBJELJIVAČ.**

Navlaku za noge operite ručno i iscijedite. **NE KORISTITE IZBJELJIVAČ.** (na odabranim modelima)

**PRETJERANA IZLOŽENOST SUNCU** može dovesti do prijevremenog blijedenja plastičnih dijelova i tkanine na kolicima.

Otvaranje okvira kolica – pogledajte stranicu 3, slike 1, 2, 3

Stražnja osovina – pogledajte stranicu 3, sliku 4

Stražnji kotači – pogledajte stranicu 4, slike 1, 2, 3, 4, 5

Prednji kotači – pogledajte stranicu 5, slike 1, 2

Oslonac za noge – pogledajte stranicu 5, sliku 3

Prečka – pogledajte stranicu 5, slike 3, 4, 5

Upotreba pokrova – pogledajte stranicu 6, slike 1, 2, 3, 4

Pladanj za roditelje (na određenim modelima) – pogledajte stranicu 7, sliku 1

Sigurnost djeteta – pogledajte stranicu 7, slike 2, 3, 4, 5, 6, 7

Prilagođavanje visine pojasa – pogledajte stranicu 8, slike 1, 2

Podizanje i spuštanje naslona sjedala – pogledajte stranicu 8, slike 3, 4

Kočnice – pogledajte stranicu 8, slike 5, 6

Blokada okretanja kotača – pogledajte stranicu 9, slike 1, 2

Pričvršćivanje i uklanjanje Graco® Click Connect™ dječje autosjedalice - pogledajte stranicu 9, slike 3, 4, 5, 6, 7, 8

Sklapanje kolica – pogledajte stranicu 10, slike 1, 2, 3, 4

Upotreba zaštite za kišu – pogledajte stranicu 11, slike 1, 2, 3, 4

Pokrov za noge – pogledajte stranicu 11, slike 5, 6



**IMPORTANT – Păstrați aceste instrucțiuni în vederea consultării ulterioare. Nerespectarea acestor instrucțiuni poate periclita siguranța copilului dumneavoastră.**

**AVERTISMENT:**

AVERTISMENT:

Nu lăsați niciodată copilul nesupravegheat. Folosiți întotdeauna sistemul de dispozitive de fixare a copilului.

Pentru a evita accidentarea, țineți copilul la distanță atunci când desfaceți și strângeți produsul.

Nu lăsați copilul să se joace cu acest produs.

Acest produs nu este adecvat pentru alergat sau mersul cu patinele.

Înainte de utilizare, asigurați-vă că toate dispozitivele de blocare sunt activate.

Asigurați-vă că, înainte de utilizare, corpul landoului, ansamblul scaunului sau dispozitivele de atașare a scaunului de mașină sunt conectate în mod corespunzător.

În timp ce efectuați reglajele, copilul trebuie să fie ferit de toate piesele mobile.

Acest vehicul nu înlocuiește patul sau pătuțul. În cazul în care copilul dumneavoastră trebuie să doarmă, trebuie să fie așezat într-un landou, pătuț sau pat adecvat.

Dispozitivul de parcare trebuie să fie activat atunci când așezați și ridicați copilul.

Orice sarcină atașată la mâner și/sau partea posterioară a spătarului și/sau părțile laterale ale vehiculului va afecta stabilitatea vehiculului.

Pentru nou-născuți, fixați întotdeauna spătarul în poziția cea mai înclinată.

Acest cărucior necesită întreținerea periodică de către utilizator.

Supraîncărcarea, plierea greșită și utilizarea altor accesorii decât cele aprobate pot dete-

riora sau defecta acest cărucior.

Nu atârnați sacoșe de cumpărături de mâner și nu transportați sacoșe de cumpărături pe cărucior, decât utilizând un coș de cumpărături aprobat de Graco®. Sarcina maximă a coșului de cumpărături: 5 kg.

Utilizați numai accesorii, de exemplu, scaune pentru copii, cârlige pentru genți, apărătoare de ploaie etc. care sunt aprobate de Graco.

Folosiți numai piese de schimb furnizate sau aprobate de către producător.

Nu neglijați riscurile cauzate de un foc deschis și de alte surse de căldură puternică.

Utilizarea acestui cărucior la un copil cu greutatea de peste 15 kg va duce la uzura excesivă și suprasolicitarea acestui cărucior.

Acest cărucior este conceput pentru un singur copil, de la naștere până la greutatea de 15 kg, cu un scaun de mașină Graco® Click Connect™ de la naștere până la greutatea de 13 kg.

Lubrifiați periodic toate piesele mobile aplicând puțin ulei de angrenaje ușor pentru uz general. Asigurați-vă că uleiul pătrunde între componentele care se mișcă împreună în timpul utilizării.

Verificați diferitele dispozitive de siguranță și utilizați-le în mod corespunzător.

Cărucioarele necesită întreținere după ce nu au fost utilizate o perioadă îndelungată.

În cazul în care căruciorul este utilizat de către o persoană nefamiliarizată cu acesta (de exemplu, bunicii), arătați-i persoanei respective cum funcționează.

Pelerina de ploaie se va utiliza sub supravegherea unui adult.

Nu folosiți prelată de ploaie la un cărucior sau scaun de mașină care nu este prevăzut cu prelată de soare.

Nu folosiți apărătoarea de ploaie în casă, la temperaturi ridicate sau în apropierea



unei surse directe de căldură – există riscul supraîncălzirii copilului.

Îndepărtați complet apărătoarea de ploaie înainte de a plia căruciorul.

Nu luați mâna de pe cărucior când vă aflați în apropierea drumurilor sau a trenurilor, chiar dacă frâna este activată, întrucât curentul produs de vehicul sau de tren poate deplasa un cărucior lăsat liber.

Când urcați sau coborâți scări fixe sau rulante, scoateți întotdeauna copilul din cărucior și pliați căruciorul.

Evitați strangularea. NU suspendați șnururi de cărucior și nu așezați pe copil obiecte care

conțin șnururi.

Pentru a evita răsturnarea, sprijiniți-l întotdeauna pe copilul dvs. atunci când îl așezați și îl scoateți din cărucior.

**CURĂȚAREA PERNEI SCAUNULUI.** Curățați perna scaunului ștergând-o cu o cârpă uscată.

**CÂND FOLOSIȚI CĂRUCIORUL** la plajă, curățați-l complet după aceea, pentru a elimina nisipul și sarea din ansamblurile roților.

**VERIFICAȚI ÎN MOD REGULAT CĂRUCIORUL** pentru a depista eventualele șuruburi slăbite, piese uzate, materiale rupte sau cusături desfăcute. Înlocuiți sau reparați piesele după cum este necesar.

**NU MAI UTILIZAȚI CĂRUCIORUL** dacă acesta se deteriorează sau se defectează. **PENTRU A CURĂȚA CADRUL CĂRUCIORULUI**, folosiți numai

detergent sau săpun menajer și apă caldă. **NU FOLOSIȚI ÎNĂLBITORI, ALCOOL SAU SUBSTANȚE DE CURĂȚARE ABRAZIVE.**

Lăsați-l să se usuce înainte de a-l depozita.

Apărătoarea de ploaie se curăță prin spălare manuală. **NU FOLOSIȚI ÎNĂLBITORI.**

Pentru a curăța sacul pentru picioare, spălați-l manual și întindeți-l la uscat. **NU FOLOSIȚI ÎNĂLBITORI.** (pe anumite modele)

**EXPUNEREA EXCESIVĂ LA SOARE** poate cauza decolorarea prematură a materialelor plastice și textile ale căruciorului.

Deschiderea cadrului căruciorului – consultați pagina 3, imaginile 1, 2, 3

Axul posterior – a se vedea pagina 3, imaginea 4

Roțile din spate – consultați pagina 4, imaginile 1, 2, 3, 4, 5

Roțile din față – consultați pagina 5, imaginile 1, 2

Supportul pentru picioare – a se vedea pagina 5, imaginea 3

Bara de protecție – a se vedea pagina 5, imaginile 3, 4, 5

Utilizarea baldachinului – consultați pagina 6, imaginile 1, 2, 3, 4

Tava pentru părinte (la anumite modele) – a se vedea pagina 7, imaginea 1

Asigurarea copilului – consultați pagina 7, imaginile 2, 3, 4, 5, 6, 7

Reglarea poziției pe înălțime a hamului – consultați pagina 8, imaginile 1, 2

Pentru ridicarea și înclinarea scaunului – a se vedea pagina 8, imaginile 3, 4

Frânele – consultați pagina 8, imaginile 5, 6

Butonul de blocare a roții pivotante – a se vedea pagina 9, imaginile 1, 2

Pentru atașarea și scoaterea Graco® Scaun de mașină pentru bebluși Click Connect™ - a se vedea pagina 9, imaginile 3, 4, 5, 6, 7, 8

Pentru plierea căruciorului – a se vedea pagina 10, imaginile 1, 2, 3, 4

Husa acoperitoare pentru picioare – consultați pagina 11, imaginile 5, 6



**ÖNEMLİ – Bu talimatları, ileride başvurmak üzere saklayın. Bu talimatlara uymamanız çocuğunuzun güvenliğini tehlikeye atabilir.**

**UYARI:**

Çocuğunuzu asla yalnız bırakmayın. Emniyet sistemini her zaman kullanın.

Olası yaralanmaları önlemek için, bu ürünü açıp kapatırken çocuğunuzun üründen uzakta durmasını sağlayın.

Çocuğunuzun bu ürünle oynamasına izin vermeyin.

Bu ürün koşmak veya kaymak için uygun değildir.

Kullanmadan önce, tüm kilitleme elemanlarının etkin olduğunu teyit edin.

Kullanımdan önce bebek arabası gövdesi veya koltuğundaki veya araç koltuğundaki bağlantı cihazlarının doğru şekilde takılı olup olmadığını kontrol edin.

Ayar yapılıyorken çocuk tüm hareketli parçalardan uzak tutulmalıdır.

Bu araç bir beşiğin veya yatağın yerini tutmaz. Bebeğinizin uyuması gerekirse bebek uygun bir bebek arabasının, bebek beşiğinin veya yatağın içine yerleştirilmelidir.

Çocuk araca yerleştirilip çıkarılırken park elemanı etkinleştirilmelidir.

Sırtlığın arkasına ve/veya koluna ve/veya aracın yan taraflarına yerleştirilen her tür yük aracın stabilitesini olumsuz etkiler.

Yeni doğmuş bebekler için mutlaka sırtlığın en yatık konumunu kullanın.

Bu çocuk arabasına kullanıcı tarafından düzenli bakım yapılması gerekir.

Aşırı yüklenme, hatalı katlama veya onaylanmamış aksesuarlar kullanılması bu çocuk arabasına hasar verebilir veya kırabilir.

Aracın kol kısmına asla alışveriş poşetleri

asmayın veya Graco® onaylı alışveriş sepeti hariç çocuk arabasının hiçbir kısmında alışveriş poşeti taşımayın. Alışveriş sepetinin taşıyabileceği azami yük: 5 kg.

Sadece Graco tarafından onaylanmış çocuk koltukları, çanta askıları, yağmurluk vb. aksesuarlar kullanın.

Sadece üretici tarafından tedarik edilmiş veya onaylanmış yedek parçalar kullanın.

Ateş ve diğer güçlü ısı kaynaklarının yaratabileceği risklere karşı dikkatli olun.

Bu çocuk arabasına 15 kg'dan ağır bir çocuğun konması araçta yoğun aşınma ve gerilmeye neden olur.

Bu puset doğumdan itibaren 15 kg'a kadar tek bir çocuk alacak şekilde tasarlanmıştır, bu ağırlık Graco® Click Connect™ bebek araba koltuğuyla beraber 13 kg'dır.

Tüm hareketli parçaları genel amaçlı hafif bir makine yağıyla düzenli olarak bolca yağlayın, yağın kullanım sırasında birlikte hareket eden bileşenlerin arasına nüfuz etmesini sağlayın.

Emniyet elemanlarını kontrol edin ve her zaman doğru kullanın.

Uzun süre kullanılmayan çocuk arabalarına, yeniden kullanılmadan önce bakım uygulanmalıdır.

Çocuk arabası büyükanne/büyükbaba vb. arabayı tanımayan kişilerce kullanılacaksa mutlaka nasıl kullanıldığını kendilerine gösterin.

Yağmurluk ebeveyn gözetiminde kullanılmalıdır.

Tente ile donatılmamış bir çocuk arabasında veya araç koltuğunda yağmurluk kullanmayın.

Yağmurluğu kapalı mekanlarda, sıcak havada ya da bir doğrudan ısı kaynağının yakınında kullanmayın, bebeğiniz aşırı hararet yapabilir.

Çocuk arabasını katlamadan önce yağmurluğu tamamen çıkarın.

Yollara veya demiryollarına yakinken, fren



ETKİN olsa bile çocuk arabasını bırakmayın; hızla geçen bir otomobilin veya trenin yaratacağı hava akımı sabit duran bir çocuk arabasının yerinden oynamasına neden olabilir.

Merdiven veya yürüyen merdivenden inip çıkarken çocuğunuzu çocuk arabasından indirip arabayı katlayın.

İplerin düğümlemesini önleyin. Çocuk arabasından ipler SARKITMAYIN veya ipi bulunan eşyaları çocuğunuzun üzerine KOYMAYIN.

Devrilmeyi önlemek için tekerlekli sandalyeye girerken ve tekerlekli sandalyeden çıkarken her zaman çocuğunuza yardım edin.

**KOLTUK MİNDERİNİN TEMİZLENMESİ.** Koltuk minderini temiz ve nemli bir bez ile silin.

**ÇOCUK ARABASINI PLAJDA KULLANDIYSANIZ,** kullandıktan sonra tekerlek gruplarındaki kumu ve tuzu iyice temizleyin.

**ÇOCUK ARABASINI DÜZENLİ OLARAK** gevşemiş vidalara, aşınmış parçalara, yırtılmış malzemelere veya atmış dikişlere karşı kontrol edin. Parçaları onarın veya gerekiyorsa yenileriyle değiştirin.

Hasar görmesi veya kırılması halinde, **ÇOCUK KOLTUĞUNU KULLANMAYA SON VERİN.** ÇOCUK KOLTUĞUNUN İSKELETİNİ TEMİZLEMEK için sadece ev tipi sabun veya deterjan ile ılık su kullanın. ÇAMAŞIR SUYU, TUZ RUHU VEYA

**AŞINDIRICI TEMİZLİK MALZEMELERİ KULLANMAYINIZ.**

Depolamadan önce kurummasını bekleyin.

Yağmurluğu elde yıkayarak temizleyin. ÇAMAŞIR SUYU KULLANMAYIN.

Tulumu elde yıkayarak temizleyin ve asarak kurutun. ÇAMAŞIR SUYU KULLANMAYIN. (seçili modellerde)

GÜNEŞE FAZLA MARUZ KALMALARI halinde çocuk koltuğunun plastik ve kumaş kısımları kısa sürede solabilir.

- Çocuk koltuğu iskeletinin açılması – bkz. Sayfa 3, Görseller 1, 2, 3
- Yan Eksen – bkz. Sayfa 3, Görsel 4
- Arka Tekerlekler – bkz. Sayfa 4, Görseller 1, 2, 3, 4, 5
- Ön Tekerlekler – bkz. Sayfa 5, Görseller 1, 2
- Ayaklık – bkz. Sayfa 5, Görsel 3
- Tampon Çubuğu – bkz. Sayfa 5, Görseller 3, 4, 5
- Tente Kullanımı – bkz. Sayfa 6, Görseller 1, 2, 3, 4
- Ebeveyn tepsisi (bazı modellerde) – bkz. Sayfa 7, Görsel 1
- Çocuğunuzun güvenle sabitlenmesi – bkz. Sayfa 7, Görseller 2, 3, 4, 5, 6, 7
- Kemer Grubu Yükseklik Konumunun Ayarlanması – bkz. Sayfa 8, Görseller 1, 2
- Koltuğu yükseltmek ve yatırmak için – bkz. Sayfa 8, Görseller 3, 4
- Frenler – bkz. Sayfa 8, Görseller 5, 6
- Döner Tekerlek Kilidi – bkz. Sayfa 9, Görseller 1, 2
- Graco® Click Connect™ Bebek Araç Koltuğunu Takma ve Çıkarma - bkz. Sayfa 9, Görseller 3, 4, 5, 6, 7, 8
- Bebek Arabasını Katlamak İçin – bkz. Sayfa 10, Görseller 1, 2, 3, 4
- Yağmur koruyucusunu kullanmak– bkz. Sayfa 11, Görseller 1, 2, 3, 4
- Ayak Örtüsü – bkz. Sayfa 11, Görseller 5, 6



**POMEMBNO – Shranite ta navodila za poznejšo rabo. Neupoštevanje teh navodil lahko vpliva na varnost vašega otroka.**

**OPOZORILO:**

Otrok mora biti vedno pod nadzorom. Vedno uporabite zadrževalni sistem.

Če želite preprečiti poškodbe, poskrbite, da otroka ni v bližini, kadar sestavljate in zlagate ta izdelek.

Ne dovolite otroku, da bi se igral s tem izdelkom.

Ta izdelek ni primeren za tek ali rolanje.

Pred uporabo se prepričajte, da so vsi zaklepni mehanizmi sklopljeni.

Pred uporabo preverite, ali so košara, sedež ali držala sedežne enote pravilno aktivirani.

Pri nastavljanju otrok ne sme biti v bližini gibljivih delov.

Ta voziček ne nadomešča zibelke ali posteljice. Če otrok potrebuje spanec, ga je treba položiti v primeren voziček s košaro, zibelko ali posteljico.

Kadar otroka polagate v voziček in ga jemljete iz njega, mora biti aktivirana parkirna zavora.

Vsako breme, pritrjeno na ročaj, hrbtini del naslonjala ali na bok vozička, vpliva na stabilnost vozička.

Za novorojenčke naslonjalo vedno uporabljajte v najnižjem položaju.

Ta voziček mora uporabnik redno vzdrževati.

Preobremenitev, nepravilno zlaganje in uporaba neodobrene dodatne opreme lahko poškodujejo ali zlomijo voziček.

Nakupovalnih vrečk ne obešajte na ročaj oz. jih ne prevažajte v vozičku, razen v odobreni nakupovalni košari znamke Graco®. Največja nosilnost nakupovalne košarice: 5 kg.

Uporabljajte le dodatno opremo, ki jo odobri podjetje Graco, npr. otroške sedeže, obešalne kljukice, dežno prevleko.

Uporabljajte samo nadomestne dele, ki jih dobavi ali odobri proizvajalec.

Zavedajte se nevarnosti odprtega ognja in drugih virov močne toplote.

Uporaba tega vozička za prevažanje otroka, ki tehta več kot 15 kg, povzroči presežno obrabo in obremenitev vozička.

Ta voziček je namenjen enemu otroku od rojstva do 15 kg, z avtosedežem za dojenčke Graco® Click Connect™ od rojstva do 13 kg.

Redno mažite vse gibljive dele s skromno količino večnamenskega lahkega strojnega olja, pri tem pa se prepričajte, da olje prodre med spoje sestavnih delov, ki se pri uporabi gibljejo.

Preverite različne varnostne naprave in jih pravilno uporabljajte.

Če otroških vozičkov daljše obdobje ne uporabljate, jih je treba servisirati.

Če vaš otroški voziček uporabljajo ljudje, ki ga ne poznajo, npr. stari starši, jim vedno pokažite, kako deluje.

Dežno pokrivalo se lahko uporablja pod nadzorom odrasle osebe.

Dežne prevleke ne smete uporabljati na vozičku ali avtosedežu, ki ni opremljen s strehico.

Ne uporabljajte dežnega pokrivala v zaprtem prostoru, če je vroče ali v bližini neposrednega vira vročine, saj se lahko otrok pregreje.

Preden zložite otroški voziček, popolnoma odstranite dežno prevleko.

Otroškega vozička ne smete nikoli spustiti iz rok v bližini ceste ali vlakov, tudi če imate aktivirano zavoro, saj lahko sunek vetra vozila ali vlaka, ki vozi mimo, premakne prostostoječi





otroški voziček.

Pri vzpenjanju ali spuščanju po stopnicah ali tekočih stopnicah vedno vzemite otroka iz vozička in voziček zložite.

Preprečite zadavljenje. NE obešajte vrvic na voziček oz. NE polagajte predmetov z vrvicami na otroka.

Da se voziček ne prekucne, otroku pomagajte vanj in iz njega.

ĚIŠĚENJE BLAZINE SEDEŹA. Blazino sedeŹa obrišite z vlaŹno krpo.

KADAR UPORABLJATE OTROŠKI VOZIĚEK na plaŹi, ga po uporabi temeljito oĉistite, da pesek in sol odstranite iz kolesnih sklopov.

OBĈASNO PREVERITE, ALI IMA OTROŠKI VOZIĚEK zrahljane vijake, obrabljene dele in strgano tkanino ali strgane Źive. Po potrebi zamenjajte ali popravite dele.

PRENEHAJTE UPORABLJATI OTROŠKI VOZIĚEK, ĉe se poŹkoduje ali pokvari. OKVIR OTROŠKEGA VOZIĚKA ĈISTITE le z milom ali ĉistilom za gospodinjstvo in toplo vodo. NE BELITE, NE UPORABLJAJTE ALKOHOLNIH ALI ABRAZIVNIH

ĈISTIL.

Preden ga shranite, poĉakajte, da se posuŹi.

DeŹno prevleko ĉistite roĉno. NE UPORABLJAJTE BELILA.

Zimsko vreĉo perite roĉno in suŹite mokro brez oŹemanja. NE UPORABLJAJTE BELILA. (na izbranih modelih)

PREVELIKA IZPOSTAVLJENOST SONĈNI SVETLOBI lahko povzroĉi prehitro bledenje plastike in tkanine otroškega voziĉka.

Sestavljanje okvirja otroškega vozička – glejte stran 3, slike 1, 2 in 3

Zadnja os – glejte stran 3, slika 4

Zadnja kolesa – glejte stran 4, slike 1, 2, 3, 4, 5

Sprednja kolesa – glejte stran 5, slike 1, 2

Opora za stopana – glejte stran 5, slika 3

Odbijač – glejte stran 5, slike 3, 4, 5

Uporaba strehe – glejte stran 6, slike 1, 2, 3, 4

Pladenj za starše (le nekateri modeli) – glejte stran 7, slika 1

Pripenjanje otroka – glejte stran 7, slike 2, 3, 4, 5, 6, 7

Prilagajanje višine varnostnega pasu – glejte stran 8, slike 1, 2

Dvigovanje in spuščanje sedeža – glejte stran 8, slike 3, 4

Zavore – glejte stran 8, slike 5, 6

Zaklep vrtljivih koles – glejte stran 9, slike 1, 2

Za pritrditev avtosedeža za dojenčka Graco® Avtosedež za dojenčka Click Connect™ - glejte stran 9, slike 3, 4, 5, 6, 7, 8

Zlaganje vozička – glejte stran 10, slike 1, 2, 3, 4

Uporaba dežnega pokrivala – glejte stran 11, slike 1, 2, 3, 4

Muf za noge – glejte stran 11, slike 5, 6

NOTES

