



Register your new Bosch now:  
<http://www.bosch-home.co.uk>



TDS60....  
Serie **I6** Vario**Comfort**



**BOSCH**

en Operating instructions  
ar إرشادات التشغيل



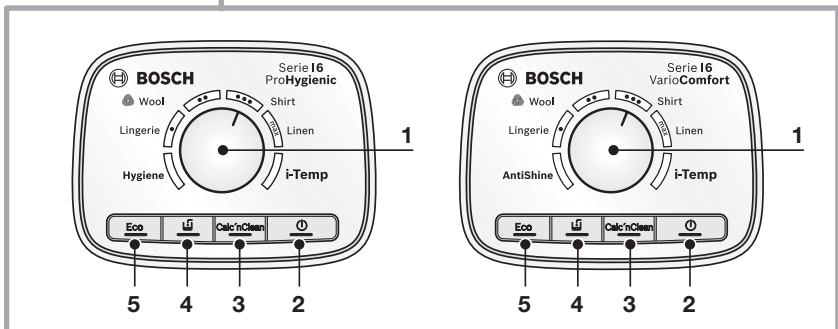
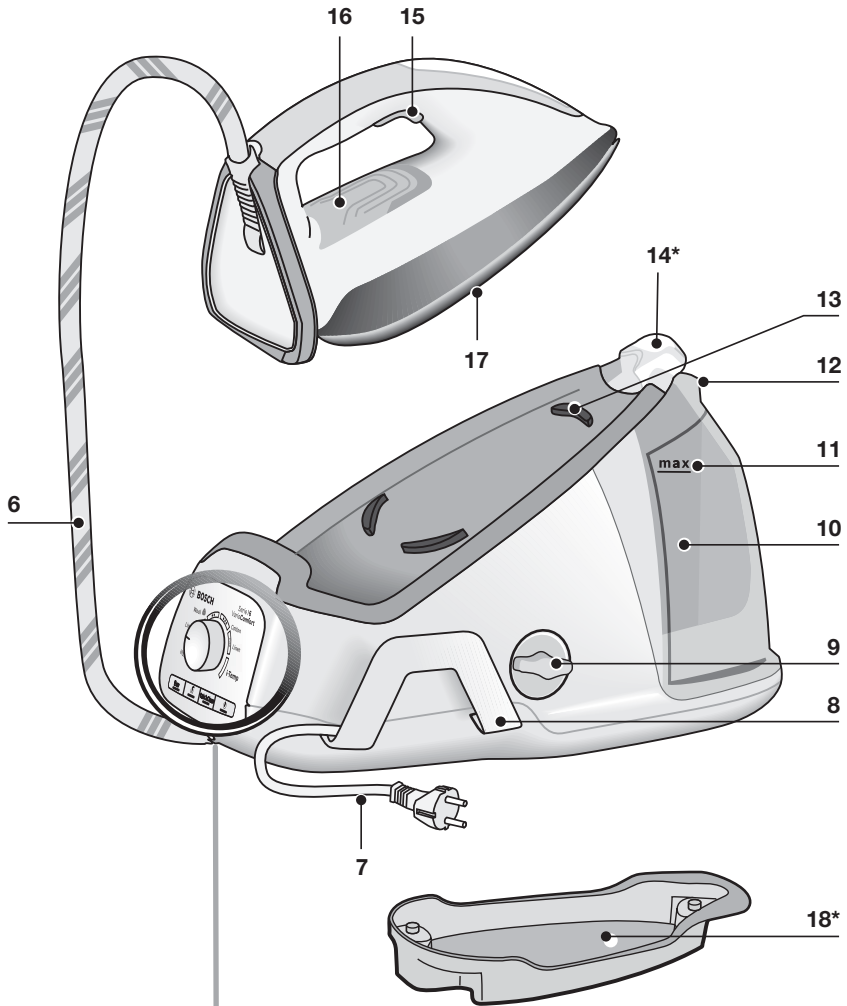



## Index / فهرس

ENGLISH	6	العربية	25
General safety instructions	6	تعليمات عامة للسلامة	25
Description	7	الشرح	24
Introduction	7	تقديم	24
Using your appliance	8	استخدام جهازك	23
1. Filling the water tank	8	1. ملء خزان الماء	23
2. Heating	8	2. التسخين	23
3. Ironing programmes	9	3. برامج الكي	22
4. Ironing	10	4. الكي	21
5. Energy saving	11	5. توفير الطاقة	20
6. Auto switch off	11	6. الإيقاف الأوتوماتيكي	20
Cleaning & Maintenance	11	التنظيف والصيانة	20
1. Descaling process	11	1. عملية إزالة الترسبات الجيرية	20
2. Cleaning the appliance	13	2. تنظيف الجهاز	18
Trouble shooting	14	تخزين الجهاز	17
Storing the appliance	14	التغلب على الأعطال	17

## General safety instructions

- ❑ During the use, the decalcifying or rinsing aperture of the boiler is under pressure and must not be opened.
- ❑ The appliance must not be left unattended while it is connected to the supply mains.
- ❑ Remove the plug from the socket before filling the appliance with water or before pouring out the remaining water after use.
- ❑ The appliance must be used and placed on a stable surface.
- ❑ When placing the iron on its stand or on its heel, make sure that the surface on which the stand or heel is placed is stable.
- ❑ The appliance should not be used if it has been dropped, if there are visible signs of damage or if it is leaking water. It must be checked by an authorised Technical Service Centre before it can be used again.
- ❑ With the aim of avoiding dangerous situations, any work or repair that the appliance may need, e.g. replacing a faulty mains cable, must only be carried out by qualified personnel from an Authorised Technical Service Centre.
- ❑ This appliance can be used by children aged from 8 years and above and persons with reduced physical, sensory or mental capabilities or lack of experience and knowledge if they have been given supervision or instruction concerning use of the appliance in a safe way and understand the hazards involved. Children shall not play with the appliance. Cleaning and user maintenance shall not be made by children without supervision.
- ❑ Keep the appliance and its cord out of reach of children under 8 years of age when it is turned on or cooling down.
- ❑ This appliance is designed only for household use up to 2000m above sea level.
- ❑  **CAUTION. Hot surface.**  
Surface is liable to get hot during use.

## Important notices

- Carefully read through the operating instructions for the appliance and safeguard them for future reference.
- This appliance has been designed exclusively for normal household use in home environment.
- This appliance must be used only for the purposes for which it was designed, i.e. as an iron. Any other use will be considered improper and consequently dangerous. The manufacturer will not be held responsible for any damage arising from misuse or improper use.
- This appliance is to be connected and used in accordance with the information stated on its characteristics plate.

- This appliance must be connected to an earthed socket. If it is absolutely necessary to use an extension cable, make sure that it is suitable for 16A and has a socket with an earth connection.
- The appliance must never be placed directly under the tap to fill the water tank.
- The electrical plug must not be removed from the socket by pulling the cable.
- Never immerse the iron in water or any other fluid.
- Do not leave the appliance exposed to weather conditions (rain, sun, frost, etc.)
- This appliance reaches high temperatures and produces steam during use, this could cause scalds or burns if not used properly.
- Do not allow the power cable to come into contact with the soleplate when it is hot.

## Advice on disposal

Our goods come in optimised packaging. This basically consists in using non-contaminating materials which should be handed over to the local waste disposal service as secondary raw materials. Your local town council can give you information about how to dispose of obsolete appliances.



**This appliance is labelled in accordance with European Directive 2012/19/ EU concerning used electrical and electronic appliances (waste electrical and electronic equipment - WEEE).**

**The guideline determines the framework for the return and recycling of used appliances as applicable throughout the EU.**

## Description



- |  |   |
|--|---|
| 1. Programme selector                                  | 9. Boiler cap / "Calc'nClean" scale collector * |
| 2. "on / off" button with indicator light              | 10. Water tank                                  |
| 3. "Calc'nClean" descaling button with indicator light | 11. Level mark for maximum filling              |
| 4. "Water tank empty" button with indicator light      | 12. Filling lid                                 |
| 5. Energy saving "Eco" button with indicator light     | 13. Iron pad                                    |
| 6. Steam hose  | 14. Iron lock system "SecureLock" *             |
| 7. Mains cable   | 15. Steam release button                        |
| 8. Mains cable and steam hose storage holder           | 16. Iron indicator light                        |
|  | 17. Soleplate                                   |
|  | 18. "Calc'nClean" container *                   |

## Introduction



### Perfectly ironed fabrics in a flash with VarioComfort.

Enjoy a system that's easy to use and delivers fast results. Whether you're ironing wool, cotton, linen or delicate fabrics, each ironing programme is perfectly coordinated. So your favourite item of clothing is beautifully smooth in no time at all! The ironing programmes are also simple to adjust and intuitive to use.

## Using your appliance



### 1. Filling the water tank

This appliance has been designed to use normal tap water.

**Important: Do not use additives!** The addition of other liquids, such as perfume, vinegar, starch, condensation water from tumble dryers or air conditioning systems, or chemicals will damage the appliance. Any damage caused by the use of the aforementioned products will make the guarantee void!

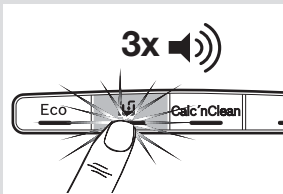
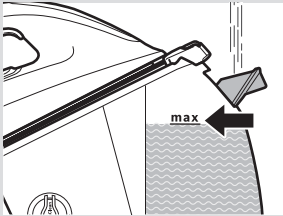

- 1 Open the filling lid (12).
- 2 Fill the water tank (10). **Never fill beyond the level "max" (11) for maximum filling!**
- 3 Close the filling lid.

Refill the water tank when the indicator light (4) comes on. Three beeps will be heard.

**Important: Once refilled, press button (4).**

**Tip:** To prolong the optimum steam function, you may mix tap water with distilled water 1:1. If the tap water in your area is very hard, mix tap water with distilled water 1:2.

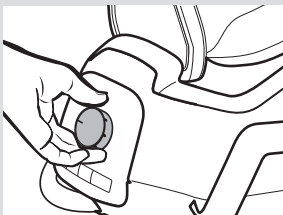
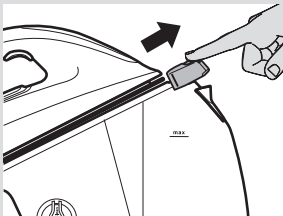

### 2. Heating

- 1 If your steam station is equipped with an iron lock system (14\*), release the iron by pressing the  button.
- 2 Unwind the steam hose (6) and the mains cable (7). Plug mains cable into an earthed socket.
- 3 Turn programme selector (1) to choose the kind of fabric to be ironed.
- 4 Press the button (2) to switch the appliance on. Indicator lights (2, 16) will flash indicating that the appliance is heating up.



- 5 When the iron is ready to use, the indicator lights (2, 16) will remain permanently lit. Two beeps will be heard.

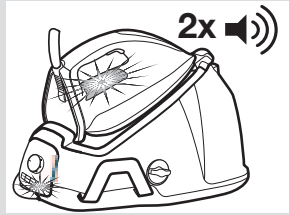

### 3. Ironing programmes

- 1 Turn the programme selector (1) to choose the kind of fabric to be ironed.

Programme	Suitable for
Lingerie ●	synthetics-lingerie
Wool ●●	silk-wool
Shirt ●●●	cotton
Linen max	linen
i-Temp	all fabrics that can be ironed
Hygiene*	
AntiShine*	dark and delicate fabrics. Reduces the risk of shiny marks

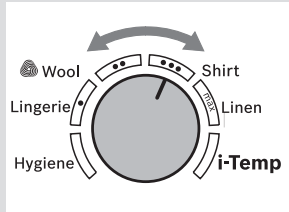

The wool cycle of this iron has been approved by The Woolmark Company for the ironing of pure wool products provided that the products are ironed according to the instructions on the garment label and those issued by the manufacturer of this iron. R1503.

- 2 Wait until the indicator lights (2, 16) remain lit permanently. Two beeps will be heard.

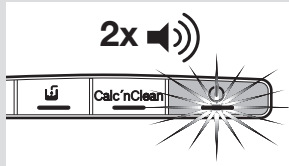

#### “i-Temp” programme

If this program is selected, an appropriate combination of temperature and steam is set, which is suitable for all fabrics that can be ironed (symbols ).

The “i-Temp” program prevents clothes from being damaged due to an unsuitable temperature being selected. The “i-Temp” program does not apply to fabrics that cannot be ironed (symbol ). Please check the garment care label for details or try ironing on a part of the cloth not visible normally.

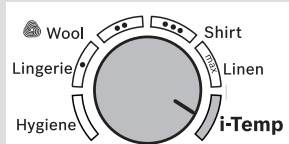

#### “Hygiene” programme

Suitable for all kinds of fabrics and extremely efficient for both thick and delicate garments. The unique combination of temperature and interval steam provides a sanitizing effect requiring no chemical additives.

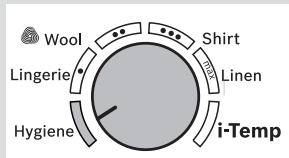

- 1 Place the iron on the garment or fabric you want to disinfect.
- 2 Continuously press the steam release button (15) to release powerful shots of hygienic steam. Slowly iron the whole garment to enhance the final result.

**Note:** The energy saving setting “Eco” cannot be activated while the “Hygiene” programme is selected.

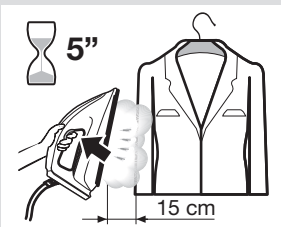
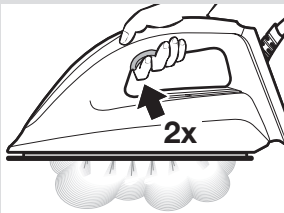
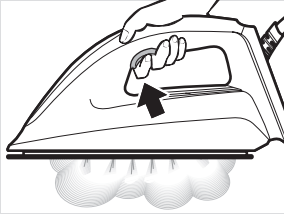

## 4. Ironing

- 1 Press the steam release button (15) for ironing with steam.

**Important:** When placing the iron on the pad, be sure to first insert the heel in the upper side of the control panel, as shown in the figure.

**Tip:** For better ironing results, iron the last strokes without pressing the steam release button (15) to dry the garment.



## “PulseSteam” function

This appliance has a special function for tackling difficult creases.

- 1 Press the steam release button (15) **two times in quick succession (double-click)**. Powerful shots of steam will be released.



## Vertical steam

Can be used to remove creases from hanging clothes, curtains, etc.

- 1 Choose the “max” setting by turning the selector (1).
- 2 Hold the iron in an upright position 15 cm away from the garment to be steamed.
- 3 Press the steam release button (15) repeatedly with pauses of at least 5 seconds.

**Warning! : never point the steam jet at garments being worn, or at people or animals.**



## 5. Energy saving

If the energy saving setting is selected, you can save energy and water and still achieve good results when ironing most of your garments.

- 1 Press the energy saving button “Eco” (5). The indicator light will come on.
- 2 To switch back to the normal energy setting, press the “Eco” button again. It is advisable to use the normal energy setting to get optimum results on thick and very wrinkled fabrics.

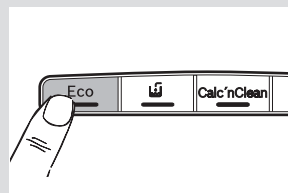

### Tips to help you save energy:

- If you tumble dry your fabrics before ironing them, set the tumble drier on the iron dry programme.
- Try to iron the fabrics while they are still damp and reduce the steam setting. Steam will be generated from the fabrics rather than the iron.



## 6. Auto switch off

For your safety and to save energy, the appliance switches off automatically when it has not been used for 8 minutes. Three beeps will be heard, and all indicator lights (2,3,4,5) will flash.

- 1 To switch the steam station back on, press the steam release button (15) again.

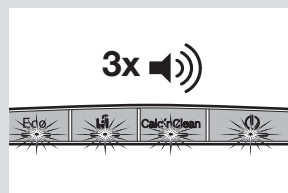

## Cleaning & Maintenance



### 1. Descaling process

**Important:** to keep your appliance in good condition for a long time, you should carry out the descaling process after a period of use. The “Calc’nClean” indicator light (3) will flash and three beeps will be heard, indicating that the process should be performed. You may continue ironing, but before the next use, while the appliance is cold, a descaling process should be performed.

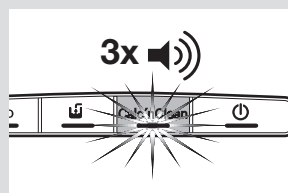

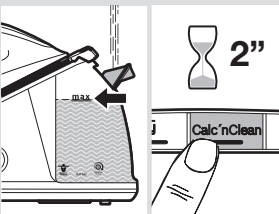
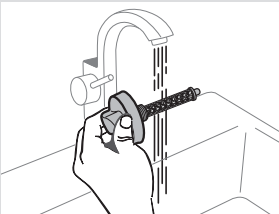
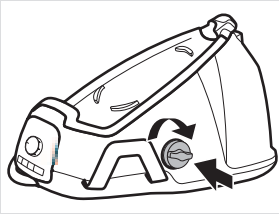
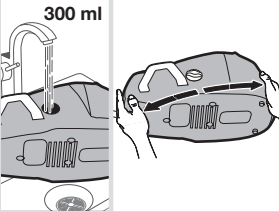
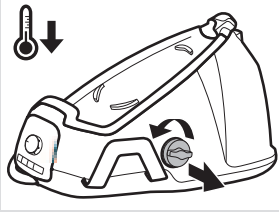

## Descaling the boiler

- 1 Take special care to ensure that the appliance is cold and unplugged.
- 2 Empty the water tank.
- 3 Remove the iron from the pad (13).
- 4 Unscrew and remove the boiler cap (9) and take it out. Empty the boiler completely.
- 5 Fill the boiler with approximately 300 ml of tap water. Close the boiler cap and shake the base unit for a few moments. Then, empty it completely.

**Important:** To obtain the best result, we recommend that this operation be performed twice. Before re-closing, make sure no water remains in the boiler.

- 6 If your appliance is equipped with scale collector (9\*), it must be washed (see the "Descaling the scale collector" section).
- 7 Replace and tighten up the cap.

## Descaling the limescale collector \*

- 1 Place the limescale collector under the water tap.
- 2 Wash it up until limescale residues are removed.

## Descaling the iron

- 1 Fill the tank (10) with tap water.
- 2 Plug in the mains cable (7) and press the button (2) to switch the appliance on.
- 3 Press the descaling button (3) for 2 seconds. Its indicator light will remain permanently lit.

- 4 Wait until the indicator light (2) stops flashing and remains lit permanently. Two beeps will be heard.
- 5 Hold the iron in a horizontal position over an empty sink to collect the water. If your appliance is equipped with a “Calc’nClean” container (18\*), place the iron on it.  
**Warning: the container must only be used to perform the descaling process. It must not be used as a stand for the iron while ironing.**
- 6 Press the steam release button (15) for 2 seconds. The descaling process will start automatically. **Warning: boiling water and steam will be released through the soleplate, carrying limescale and/or deposits that may be inside.** During the process, a beep will be heard every 5 seconds.
- 7 After approximately 3 minutes, the iron will stop releasing steam. A long beep will be heard, indicating that descaling process has finished. The appliance will switch off automatically.
- 8 To clean the soleplate (17), immediately rub off any residue by running the hot iron over a wet cotton cloth.

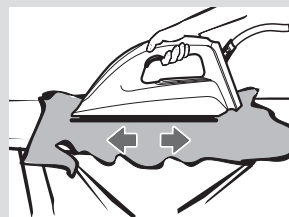
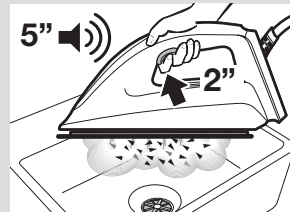
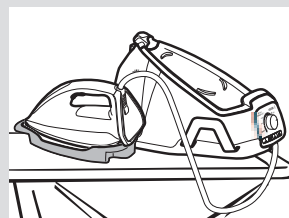
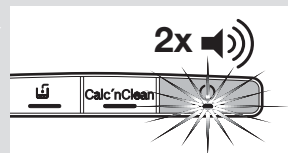

## 2. Cleaning the appliance

Regularly clean your appliance for properly maintenance.  
**Attention! Burn risk!**

- 1 If the appliance is only slightly soiled, wipe it with a damp cotton cloth only, and then dry it.
- 2 If the cloth is synthetic, it may melt due to the high temperature on the soleplate. Switch the steam off and rub off any residue immediately with a thickly folded, damp cotton cloth.
- 3 To keep the soleplate smooth, you should avoid contact with hard metal objects. Never use a scouring pad, or chemicals to clean the soleplate.





## Storing the appliance

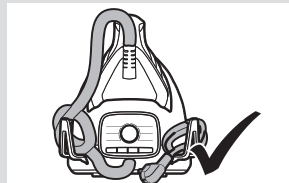
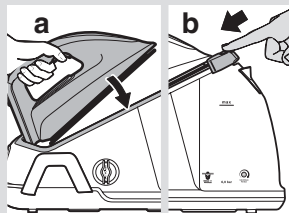

- 1** Unplug the appliance and let it cool down. Empty the water tank (10).
- 2** Place the iron on the steam station, standing on the pad (13).  
If your steam station is equipped with iron lock system (14\*), fix the iron to it. First insert the heel and then block the tip moving the lock system against the iron.
- 3** Store the steam hose (6) and the mains cable (7) on the storage holder (8).



## Trouble shooting

Problem	Possible causes	Solution
The iron begins to smoke when switched on.	<ol style="list-style-type: none"> <li>1. During first use: certain components on the appliance have been lightly greased at the factory and may produce a small amount of smoke when initially heated.</li> <li>2. During subsequent use: the soleplate may be soiled.</li> </ol>	<ol style="list-style-type: none"> <li>1. This is completely normal and will stop after a short while.</li> <li>2. Clean the soleplate according to the cleaning instructions in this manual.</li> </ol>
Water flows through the holes on the soleplate.	<ol style="list-style-type: none"> <li>1. The water is condensing inside the tubes because steam is being used for the first time or has not been used for a long time.</li> </ol>	<ol style="list-style-type: none"> <li>1. Point the iron away from the ironing area and press the steam release button until steam is produced.</li> </ol>
Dirt comes out through the soleplate.	<ol style="list-style-type: none"> <li>1. There is a build up of limescale or minerals in the boiler and iron.</li> <li>2. Chemical products or additives have been used.</li> </ol>	<ol style="list-style-type: none"> <li>1. Carry out a cleaning cycle (see the "Descaling process" section).</li> <li>2. Never add products to the water (see the "Filling the water tank" section). Clean the soleplate with a damp cloth.</li> </ol>
The "Calc'nClean" indicator light (3) does not turn off.	<ol style="list-style-type: none"> <li>1. The iron descaling process has been stopped before being completed.</li> </ol>	<ol style="list-style-type: none"> <li>1. Restart and complete the iron descaling process.</li> </ol>

Problem	Possible causes	Solution
The ironed garment turns a dark colour and/or sticks to the soleplate.	1. The selected temperature is too high and has damaged the garment.	1. Select a suitable temperature for the material being ironed and clean the soleplate with a damp cloth.
The appliance makes a pumping sound.	1. Water is being pumped into the steam tank. 2. The sound does not stop.	1. This is normal. 2. If the sound does not stop, do not use the steam station and contact an authorised technical service centre.
Loss of pressure during ironing.	1. The steam release button has been activated for too long a period of time, meaning it has been pressed too frequently.	1. Use the steam release button at intervals.
Water spots appear on the garment during ironing.	1. May be caused by steam condensed on the ironing board.	1. Wipe the textile cover of the ironing board, and iron any water drops to dry them.
The hose gets hot during use.	1. This is normal. It is caused by the steam passing through the hose during steam ironing.	1. Place the hose on the opposite side so that you do not touch the hose during ironing.
Water leakage from the boiler.	1. Boiler cap (9) is loose.	1. Tighten the cap.

If the above tips do not solve the problem, get in touch with our customer service.

## Guarantee conditions

The terms of the guarantee for this appliance are in accordance with that stated by our representative for the country in which it is sold.

The details of these conditions can be obtained from the retailer from whom the appliance was purchased. The purchase receipt must be presented when making any claims against the terms of this guarantee.

**You can download this manual from the Bosch local homepages.**

الحل	الأسباب المحتملة	المشكلة
لمبة بيان "Calc'nClean" (3) لا تتوقف.	1. تم إيقاف عملية إزالة الترسبات الجيرية من المكواة قبل أن تكتمل.	1. أعد التشغيل وأكمل عملية إزالة الترسبات الجيرية من المكواة.
تصبح قطعة الملابس المكوية ذات لون داكن و/أو تلتصق بقاعدة المكواة.	1. درجة الحرارة المختارة مرتفعة للغاية وتسببت في إتلاف قطعة الملابس.	1. اختر درجة حرارة مناسبة للخامة المراد كيوها وقم بتنظيف قاعدة المكواة باستخدام قطعة قماش رطبة.
المكواة تصدر صوت ضخ.	1. يتم ضخ الماء إلى خزان البخار. 2. الصوت لا يتوقف.	1. ويعتبر ذلك أمر طبيعي. 2. إذا لم يتوقف الصوت، فلا تستخدم وحدة البخار واتصل بمركز خدمة فني معتمد.
فقدان الضغط أثناء الكي.	1. تم تفعيل زر إطلاق البخار لفترة زمنية طويلة جداً مما يعني أنه تم الضغط عليه بشكل متكرر للغاية.	1. استخدم زر إطلاق البخار على فترات متقطعة.
ظهور بقع مائية على الملابس أثناء الكي.	1. قد تكون ناتجة عن تكثف البخار على منضدة الكي.	1. امسح الغطاء القماشي لطاولة الكي، ثم قم بكي البقع المائية لتجفيفها.
الخرطوم يسخن أثناء الاستخدام.	1. ويعتبر ذلك أمر طبيعي. وهو ناتج عن مرور البخار عبر الخرطوم أثناء الكي بالبخار.	1. ضع الخرطوم على الجانب المقابل حتى لا تلمس الخرطوم أثناء الكي.
تسرب الماء من الغلاية.	1. غطاء الغلاية (9) سائب.	1. أحكم ربط الغطاء

إذا لم تفلح الحلول المذكورة أعلاه في التغلب على المشكلة، فاتصل بمركزنا لخدمة العملاء.

## شروط الضمان

شروط الضمان على هذه المكواة تتوافق مع ما ذكره وكيلنا في الدولة التي تباع فيها المكواة. ويمكنك الحصول على تفاصيل هذه الشروط من الموزع الذي اشتريته منه المكواة. كما يلزم إحضار فاتورة الشراء عند التقدم بأية مطالبات بناء على شروط الضمان. نحتفظ بحق إدخال التعديلات الفنية.

يمكنك تحميل هذا الدليل من مواقع الإنترنت المحلية لشركة Bosch.



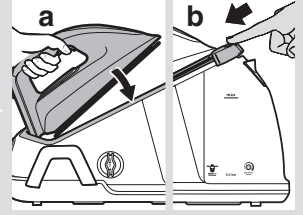

1 افصل الجهاز عن الكهرباء واتركه يبرد. قم بتفريغ خزان الماء (10).

2 ضع المكواة على وحدة البخار، بشكل عمودي على القاعدة (13). إذا كانت وحدة البخار مجهزة بنظام تأمين قفل المكواة (14\*) قم بتثبيت المكواة به. أدخل مؤخرة المكواة أولاً ثم قم باحتجاز المقدمة بتحريك نظام القفل تجاه المكواة.

3 قم بتخزين خرطوم البخار (6) وكابل الكهرباء (7) في مبيت التخزين (8).

## التغلب على الأعطال



الحل	الأسباب المحتملة	المشكلة
تبدأ المكواة في إخراج دخان عند تشغيلها.	1. خلال الاستخدام لأول مرة: هناك أجزاء معينة بالجهاز تم تزليقها بعض الشيء لدى المصنع ويمكن أن تخرج دخاناً قليلاً عندما تسخن في البداية. 2. خلال الاستخدام اللاحق: قد تكون قاعدة المكواة متسخة.	1. يعد ذلك أمراً طبيعياً تماماً وسوف يتوقف بعد فترة قصيرة. 2. قم بتنظيف قاعدة المكواة وفقاً لتعليمات التنظيف الواردة في هذا الدليل.
الماء ينساب من خلال الفتحات الموجودة في قاعدة المكواة.	1. الماء يتكثف داخل الأنابيب لأن البخار يتم استخدامه للمرة الأولى أو لم يتم استخدامه لمدة طويلة.	1. قم بتوجيه المكواة بعيداً عن نطاق الكي واضغط على زر إطلاق البخار، إلى أن يتم إنتاج البخار.
هناك اتساخات تخرج من خلال قاعدة المكواة.	1. هناك ترسبات جيرية أو أملاح معدنية في الغلاية والمكواة. 2. تم استخدام منتجات كيميائية أو مواد إضافية.	1. قم بإجراء دورة تنظيف (انظر جزء "عملية إزالة الترسبات الجيرية"). 2. لا تقم أبداً بإضافة أية منتجات إلى الماء (انظر جزء "ملء خزان الماء"). قم بتنظيف قاعدة المكواة باستخدام قطعة قماش رطبة.

4 انتظر حتى تتوقف لمبة البيان (2) عن الوميض. يصدر صوت صافرتين.

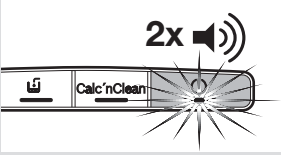

5 أمسك المكواة في وضع أفقي فوق حوض فارغ لتجميع الماء. إذا كن جهازك مزودا بوعاء "Calc'nClean" (18\*)، ضع المكواة عليه يمكن الحصول على هذا الملحق عبر خدمة العملاء (انظر جزء "الملحقات").

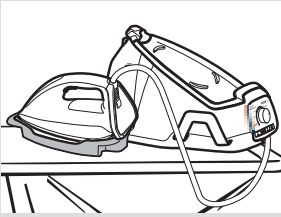

تحذير: يقتصر استخدام الوعاء على عملية إزالة الترسبات الجيرية فقط. ويجب ألا يستخدم كمنصة لحمل المكواة أثناء استخدامها.

6 اضغط على زر إزالة إطلاق البخار (15) لمدة ثانيتين. وستبدأ عملية إزالة الترسبات الجيرية أوتوماتيكيا. تحذير: يتم إطلاق ماء مغلي ويخار عبر قاعدة المكواة حاملا معه الجير و/أو الترسبات التي قد تكون موجودة في الداخل. أثناء إجراء العملية، يصدر صوت صافرة كل 5 ثوان.

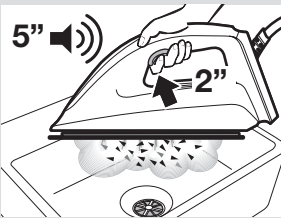

7 بعد ثلاث دقائق تقريبا تتوقف المكواة عن إطلاق البخار. يصدر صوت صافرة طويل إشارة إلى انتهاء عملية إزالة الترسبات الجيرية. ويتوقف الجهاز أوتوماتيكيا.

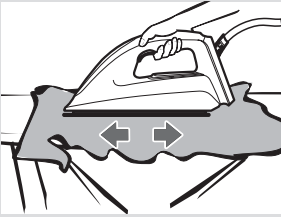

8 لتنظيف قاعدة المكواة (17)، قم بإزالة أية شوائب تظهر عليها فوراً من خلال تمرير المكواة وهي ساخنة على قطعة قماش قطنية مبللة.

## 2. تنظيف الجهاز



احرص على تنظيف الجهاز بصفة دورية لصيانتته بشكل صحيح.  
**تحذير! خطر الإصابة بحروق!**

1 إذا كان الجهاز متسخ بعض الشيء، قم بمسحه بقطعة قطنية مبللة فقط ثم قم بتجفيفه.



2 إذا كانت قطعة القماش مصنوعة من أنسجة اصطناعية فقد تنصهر بسبب ارتفاع درجة حرارة قاعدة المكواة. قم بإيقاف وضع ضبط البخار وأزل البقايا الملتصقة على الفور باستخدام قطعة قماش قطنية رطبة ومطوية طيات سميكة.

3 للحفاظ على نعومة قاعدة المكواة ينبغي تجنب الاحتكاك بأجسام معدنية. لا تستخدم أبدا إسفنج خشن أو مواد كيميائية لتنظيف قاعدة المكواة.

## إزالة الترسبات الجيرية من الغلاية

- 1 تأكد جيدا أن الجهاز بارد ومفصول عن الكهرباء.
- 2 قم بتفريغ خزان الماء.
- 3 قم بإزالة المكواة من القاعدة (13).
- 4 قم بفك وخلع غطاء الغلاية (9). قم بتفريغ الغلاية بالكامل.
- 5 امأ الغلاية بمقدار 300 مل من ماء الصنبور. أغلق غطاء الغلاية مع رج القاعدة لعدة لحظات. ثم أفرغها تماما.

**هام:** للحصول على أفضل النتائج ننصح بتكرار هذه العملية مرتين. قبل إعادة الغلق تأكد من عدم وجود ماء في الغلاية.

- 6 إذا كان جهازك مزودا بمجمع للترسبات الجيرية (9\*)، فيجب غسله (انظر جزء "إزالة الترسبات الجيرية من مجمع الترسبات الجيرية").
- 7 أعد تركيب الغطاء وأحكام ربطه.

## إزالة الترسبات الجيرية من مجمع الترسبات الجيرية \*

- 1 ضع مجمع الترسبات الجيرية أسفل صنوبر الماء.
- 2 استمر في غسله حتى إزالة الترسبات الجيرية.

## إزالة الترسبات الجيرية من المكواة

- 1 امأ الخزان (10) بماء الصنبور.
- 2 قم بتوصيل كابل الكهرباء (7) واضغط على الزر (2) لتشغيل الجهاز.
- 3 اضغط على زر إزالة الترسبات الجيرية (3) لمدة ثانيتين. تضيء لمبة البيان الخاصة بالزر باستمرار.

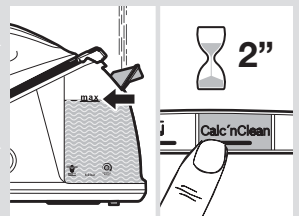
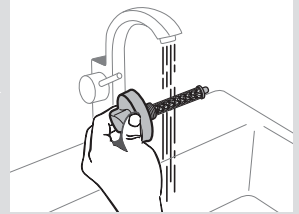
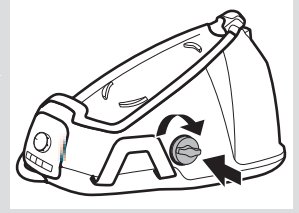
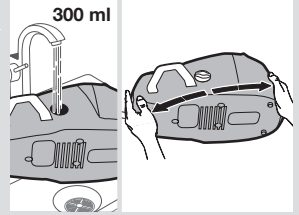
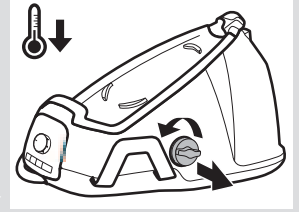

## 5. توفير الطاقة



عند اختيار وضع توفير الطاقة، يمكنك التوفير في استهلاك الطاقة والماء في ظل استمرار تحقيق نتائج جيدة عند كي معظم أنواع الملابس.

1 اضغط على زر توفير الطاقة "Eco" (اقتصادي) (5). وستضيء لمبة البيان.

2 للانتقال مرة أخرى لوضع الضبط المعتاد للطاقة، أعد الضغط على الزر "Eco" (اقتصادي). ويُنصح باستخدام وضع الضبط المعتاد للطاقة مع الملابس السميكة وشديدة الكرمشة للحصول على نتائج مثالية.

### إرشادات تساهم في توفير الطاقة:

- وفي حالة قيامك بتجفيف الملابس قبل كيها، فاضبط المجفف على برنامج "التجفيف المناسب للكي".
- حاول أن تقوم بكي الملابس وهي لا تزال رطبة وقم بخفض وضع ضبط البخار. وعندئذ سيتولد البخار من الملابس بدلاً من المكواة.

## 6. الإيقاف الأوتوماتيكي



حرصاً على سلامتك ولتوفير الطاقة أيضاً، فإن الجهاز يتوقف أوتوماتيكياً في حالة عدم استخدامه لمدة 8 دقائق.

يصدر صوت ثلاث صافرات وتومض جميع لمبات البيان (2,3,4,5).

1 لإعادة تشغيل وحدة البخار، اضغط على زر إطلاق البخار (15) مرة أخرى.

## التنظيف والصيانة



### 1. عملية إزالة الترسبات الجيرية



هام: للحفاظ على جهازك في حالة وظيفية جيدة، ينبغي عليك إجراء عملية إزالة الترسبات الجيرية بعد فترة من استخدام الجهاز. تومض لمبة البيان "Calc'nClean" (3) ويصدر صوت ثلاث صافرات في إشارة إلى ضرورة إجراء عملية إزالة الترسبات الجيرية. يمكنك مواصلة الكي، إلا أنه ينبغي إزالة الترسبات الجيرية قبل الاستخدام التالي، بينما الجهاز بارداً.

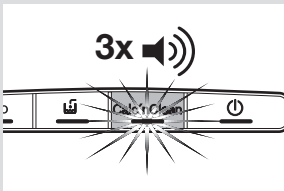
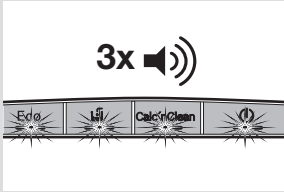
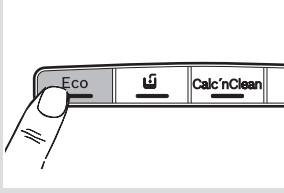

- 1 ضع المكواة على الملابس أو القماش الذي ترغب في إزالة تطهيره وتعقيمه.
- 2 اضغط على زر إطلاق البخار (15) بشكل متواصل لتحرير دفعات قوية من البخار المعقم. قم بكبي قطعة الملابس بالكامل ببطء لتحسين النتيجة النهائية.

**ملاحظة:** لا يمكن تفعيل وضع توفير الطاقة "Eco" (اقتصادي) أثناء اختيار البرنامج "Hygiene" (صحي).

#### 4. الكي



- 1 اضغط على زر إطلاق البخار (15) للكي بالبخار.

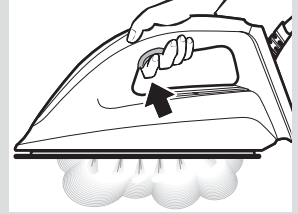

**هام:** عند الرغبة في وضع المكواة على القاعدة، تأكد أولاً من إدخال المؤخرة في الجانب العلوي للوحة التحكم، كما هو موضح بالشكل.

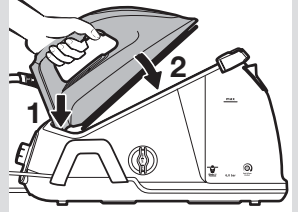

**نصيحة:** للحصول على نتائج كي أفضل، قم بعمل الأشواط الأخيرة للكي بدون الضغط على زر إطلاق البخار (15) لتجفيف الملابس.

#### وظيفة "PulseSteam"



هذا الجهاز به وظيفة خاصة لمعالجة التجعدات الصعبة.

- 1 اضغط على زر إطلاق البخار (15) مرتين تباعاً (نقرة مزدوجة). سوف تخرج دفعات قوية من البخار.

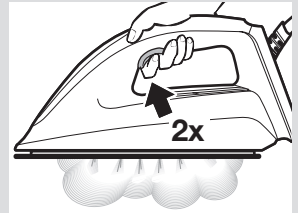

#### البخار الرأسي



يمكن استخدام هذه الوظيفة للتغلب على تجعدات الملابس المعلقة، الستائر وغيرها.

- 1 اختر وضع الضبط "max" (أقصى) من خلال إدارة مفتاح الاختيار (1).
- 2 أمسك المكواة في وضع متعامد على مسافة 15 سم من قطعة الملابس المراد توجيه البخار إليها.
- 3 كرر الضغط على زر إطلاق البخار (15) على فترات فاصلة مقدار كل منها 5 ثوان على الأقل.

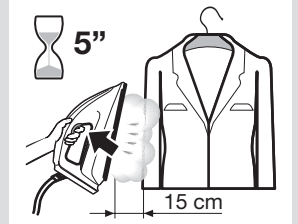

**تحذير:** لا تقم أبداً بتوجيه فوهة البخار مباشرة إلى الملابس أثناء ارتدائها، إلى الأشخاص أو الحيوانات.

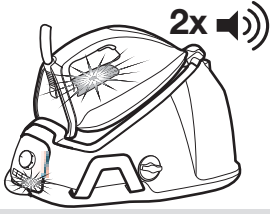

5 عندما تصبغ المكواة جاهزة للاستخدام، تضئ لمبات البيان (2)،  
16) باستمرار. يصدر صوت صافرتين.

### 3. برامج الكي



1 أدر مفتاح اختيار البرامج (1) لاختيار نوع الملابس المراد كيهها.

مناسب لـ	درجة الحرارة
منسوجات اصطناعية-ملابس لانجيري	• Lingerie
حرير-صوف	•• Wool
أفطان	••• Shirt
كتان	max Linen
جميع المنسوجات القابلة للكي	i-Temp
	Hygiene*
وضع ضبط درجة الحرارة للمنسوجات الداكنة والحساسة. يقوم بتقليل احتمالية ظهور علامات لأمعة.	AntiShine*

تم اعتماد دورة الأصواف المخصصة بهذه المكواة بواسطة شركة Woolmark لغرض كي المنتجات المصنوعة من الصوف الخالص شريطة أن يتم كي هذه المنتجات تبعاً للتعليمات المذكورة على تيكيت الملابس والصادرة عن الجهة الصانعة لهذه المكواة. R1503

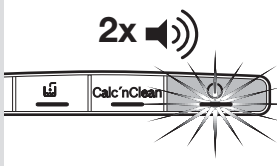

2 انتظر حتى تضئ لمبات البيان (2، 16) بشكل مستمر. يصدر صوت صافرتين.

### برنامج "i-Temp"



في حالة اختيار هذا البرنامج يتم ضبط توليفة درجة حرارة وبخار مناسبة لكافة أنواع المنسوجات التي يمكن كيهها (الرموز ).

يقوم برنامج "i-Temp" بمنع تضرر الملابس في حالة اختيار درجة حرارة غير مناسبة.

لا يبصري برنامج "i-Temp" على المنسوجات التي لا يمكن كيهها (الرمز ). يرجى مراعاة تيكيت العناية بالملابس لمعرفة التفاصيل أو حاول أن تقوم بكي جزء من قطعة الملابس لا يظهر في المعتاد عند ارتدائها.

### برنامج "Hygiene"



وهي ملائمة لجميع أنواع الأقمشة وفائقة الفعالية مع الملابس الثقيلة والخفيفة على حد سواء.

الجمع الفريد بين درجة الحرارة ودورات البخار يعطي أثراً تعقيماً دون الحاجة إلى إضافات كيميائية.

## 1. ملء خزان الماء



فهذه المكواة مصممة لاستخدام ماء الصنبور العادي.

**هام:** لا تستخدم المواد المضافة! حيث أن إضافة السوائل الأخرى مثل العطر، الخل، النشا، الماء المكثف من المجفف أو من أنظمة تكييف الهواء أو الكيماويات سوف تلحق الضرر بالجهاز. بعد الضمان لاغيا في حالة حدوث أي ضرر ينتج عن استخدام المنتجات المذكورة سابقا!

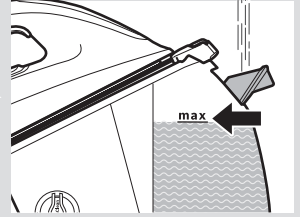

- 1 افتح غطاء فتحة الملء (12).
- 2 املاً خزان الماء (10). احرص على ألا يتجاوز الملء أبدا علامة "max" لمستوى الملء الأقصى (11)!
- 3 أغلق غطاء فتحة الملء.

- 4 أعد ملء خزان الماء عندما تضيء لمبة البيان (4). ويصدر صوت ثلاث صافرات.

**هام:** بمجرد إعادة الملء، اضغط على الزر (4).

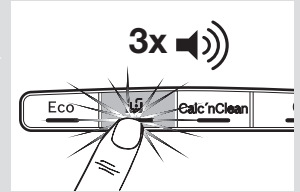

**نصيحة:** لإطالة فترة العمل المثالية لوظيفة البخار، يمكنك خلط ماء الصنبور بماء مقطر بنسبة 1:1. إذا كان ماء الصنبور في منطقتك عسراً للغاية، فاخط ماء الصنبور بماء مقطر بنسبة 2:1.

## 2. التسخين



- 1 إذا كانت وحدة البخار لديك مجهزة بنظام تأمين قفل المكواة (14)\*، فقم بتحرير المكواة بالضغط على الزر (14).

- 2 قم بفرد خرطوم البخار (6) وكابل الكهرباء (7). قم بتوصيل كابل الكهرباء في مقبس مؤرض.

- 3 أدر مفتاح اختيار البرامج (1) لاختيار نوع الملابس المراد كيها.

- 4 اضغط على الزر (2) لتشغيل الجهاز. تومض لمبات البيان (2)، (16) إشارة إلى قيام الجهاز بعملية التسخين.

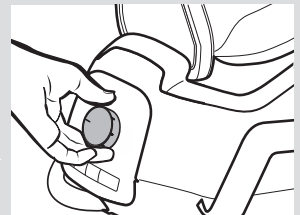
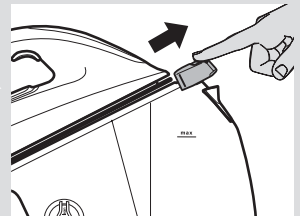

- يجب توصيل هذا الجهاز واستعماله وفقاً للمعلومات المذكورة على لوحة المواصفات.
- يجب توصيل هذا الجهاز بمقبس مؤرض. وإذا كان من الضروري استخدام وصلة إطالة، فتأكد من ملاءمتها لنيار مقداره 16 أمبير وبها قابس مزود بوصلة مؤرضة.
- لا يجوز أبداً وضع الجهاز تحت الصنبور لملء الخزان بالماء.
- لا يجوز نزع القابس الكهربائي من المقبس من خلال شد السلك.
- لا تغمر المكواة أو خزان البخار في الماء أو أية سوائل أخرى أبداً.
- لا تترك الجهاز عرضة لأحوال الطقس (المطر، الشمس، الجليد، وما إلى ذلك).
- هذا الجهاز يصل إلى درجات حرارة مرتفعة ويخرج منه بخار أثناء الاستخدام، وهذا قد يسبب الإصابة باكتوآت أو حروق في حالة استخدامه بطريقة غير صحيحة.
- لا تدع كابل الكهرباء يلامس قاعدة المكواة وهي ساخنة.

### إرشادات حول التخلص من المخلفات

يتم توريد منتجنا في أغلفة مثالية. وهذا المفهوم يقوم في الأساس على استخدام خامات غير ملوثة للبيئة يمكن اعتبارها مواد خام أولية ثانوية عند معالجتها في المراكز المحلية للتخلص من المخلفات. ويمكن لمجلس المدينة المحلي أن يزودك بالمعلومات اللازمة لكيفية التخلص من الأجهزة القديمة.



هذا الجهاز حائز على علامة المطابقة مع المواصفة الأوروبية EU/19/2012 فيما يتعلق بالأجهزة الكهربائية والإلكترونية القديمة المستعملة. المواصفة تحدد الإطار العام لاسترجاع الأجهزة المستعملة وإعادة تدويرها كما هو معمول به في.



### الشرح

1. مفتاح اختيار البرنامج
2. زر "تشغيل/إيقاف" مزود بلمبة بيان
3. زر إزالة الترسبات الجيرية "Calc'nClean" مزود بلمبة بيان
4. زر "خزان الماء الفارغ" مزود بلمبة بيان
5. زر توفير الطاقة "Eco" (اقتصادي) مزود بلمبة بيان
6. خرطوم البخار
7. كابل الكهرباء
8. مبيت تخزين كابل الكهرباء وخرطوم البخار
9. غطاء الغلاية / مجمع الترسبات الجيرية "Calc'nClean" \*
10. خزان الماء
11. علامة مستوى الماء الأقصى.
12. غطاء فتحة الملء
13. وضع وسادة المكواة
14. نظام تأمين قفل المكواة "SecureLock" \*
15. زر إطلاق البخار
16. لمبة بيان للمكواة
17. قاعدة المكواة
18. وعاء "Calc'nClean"

### تقديم

#### ملابس مكوية بصورة مثالية في لمح البصر بفضل نظام VarioComfort.

تمتع بنظام سهل الاستخدام وقادر على تحقيق نتائج مثالية بشكل سريع. وسواء كنت تنوي كي منسوجات مصنوعة من الصوف، القطن، الكتان أو حتى منسوجات حساسة، فستجد لكل نوع برنامج الكي الأنسب تماماً. وبذلك ستصبح ملابسك المفضلة في غاية الأناقة والجمال في وهلة قصيرة! كما أن برامج الكي تتمتع بسهولة في الضبط وبداهة في الاستخدام.





## تعليمات عامة للسلامة

- أثناء الاستخدام، يكون منفذ إزالة الترسبات الكالسية أو الشطف بالغلالية واقعاً تحت ضغط ولا يجوز فتحه.
- أثناء الاستخدام، يكون منفذ إزالة الترسبات الكالسية أو الشطف بالغلالية واقعاً تحت ضغط ولا يجوز فتحه.
- لا يجوز ترك المكواة دون مراقبة في حالة توصيلها بالكهرباء.
- افصل القابس عن الكهرباء قبل ملء الجهاز بالماء أو تفريغ الماء المتبقي منه بعد الانتهاء من استخدامه.
- يجب استعمال الجهاز ووضعه على سطح مستو.
- عند وضع الجهاز على الحامل الخاص به تحقق من ثبات السطح الذي يوضع عليه الحامل.
- لا يجوز استخدام هذا الجهاز في حالة سقوطه إذا كانت هناك علامات ظاهرة لوجود أضرار به أو في حالة تسرب الماء منه. ويجب فحصه لدى مركز خدمة فنية متخصص قبل إعادة استعماله.
- هذا الجهاز يمكن أن يستخدمه الأطفال من سن 8 سنوات فما فوق والأشخاص الذين يعانون من نقص في القدرات البدنية أو الحسية أو العقلية أو الذين ليس لديهم قدر كافٍ من الخبرة والمعرفة إذا تم الإشراف عليهم أو توجيههم إلى كيفية استخدام الجهاز بالطريقة الآمنة واستوعبوا المخاطر المرتبطة باستخدام الجهاز. لا يجوز للأطفال العبث بالجهاز. ولا يجوز أن يقوم الأطفال بأعمال التنظيف أو إجراءات الصيانة على الجهاز بدون مراقبة.
- احفظ المكواة وسلك الكهرباء الخاص بها بعيداً عن متناول الأطفال دون سن 8 سنوات أثناء اتصالها بالكهرباء أو عند تركها تبرد.
- لتفادي المواقف الخطيرة، فإن أية أعمال أو إصلاحات يتطلبها الجهاز، مثل تغيير الكابلات التالفة، يجب فقط أن يتم بمعرفة فني متخصص لدى مركز خدمة فنية معتمد.
- هذا الجهاز مُصمم للاستخدامات المنزلية حتى ارتفاع يبلغ 2000 م فوق مستوى سطح البحر.
- **تنبيه. سطح ساخن.**  يمكن أن يسخن السطح أثناء الاستخدام.

### هام

- احرص على قراءة دليل استعمال الجهاز بكل عناية واحفظه في مكان آمن للرجوع إليه فيما بعد.
- تم تصميم هذا الجهاز للإستعمال المنزلي، فقط، الاستعمال في الأغراض التجارية غير مسموح به.
- استعملوا هذا الجهاز للأغراض التي صمم لأجلها، أي كمكواة كهربائية. كل استعمال آخر، يعد غير ملائم وبالتالي خطير. الصانع لا يتحمل مسؤولية أي ضرر يحصل بسبب استعمال غير ملائم وغير مضبوط للجهاز.



**Customer Service**

**Great Britain**

Bosch Customer Service

Grand Union House

Old Wolverton Road Milton Keynes

MK12 5PT

UK +44 (0)344 892 8979

IRL +353 (0)1450 2655

**[www.bosch-home.co.uk](http://www.bosch-home.co.uk)**