



PHILIPS
GC4800 series



User manual
Brugervejledning
Käyttöopas

Brukerhåndbok
Användarhandbok



© 2016 Koninklijke Philips N.V.
All rights reserved.

4239 001 04621

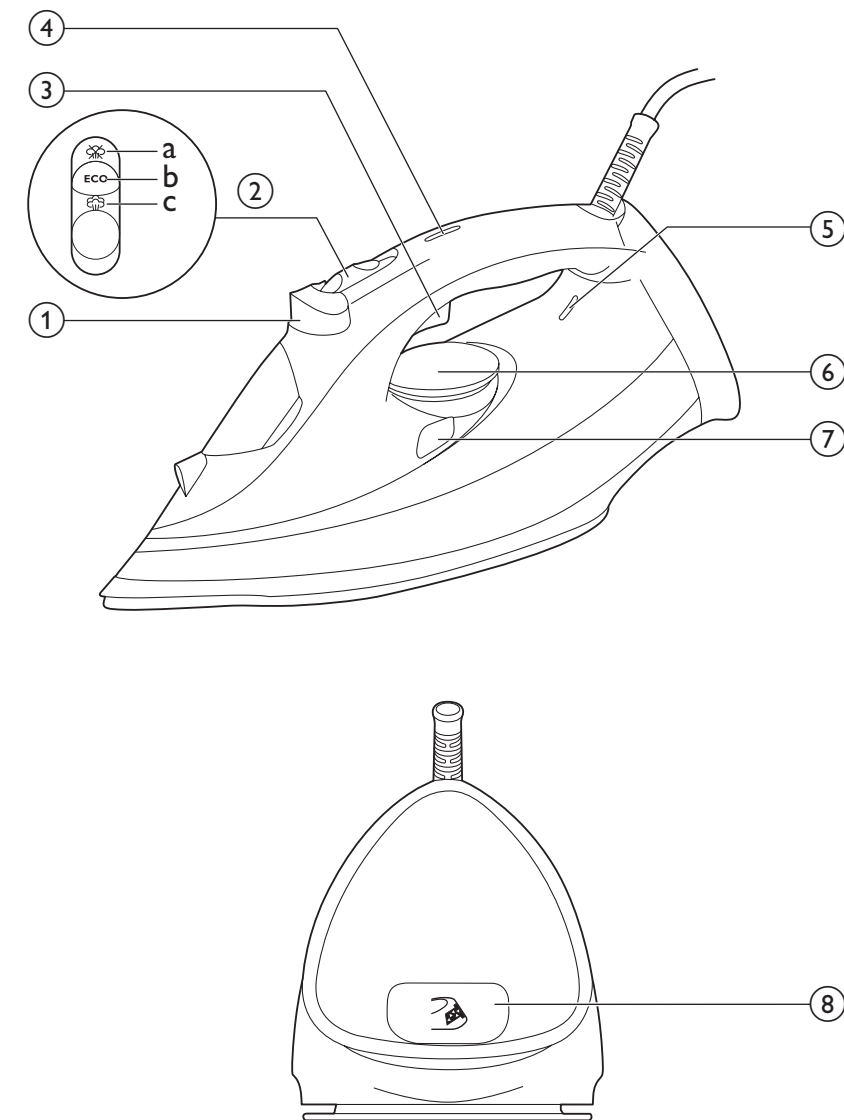

Quick Start Guide – Start here

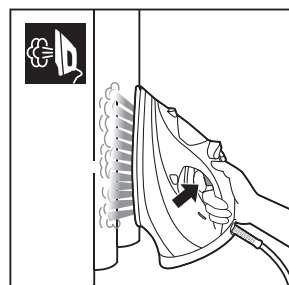
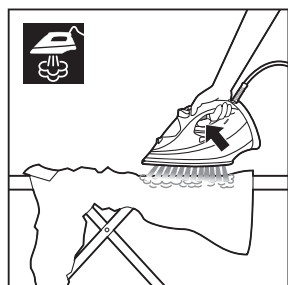
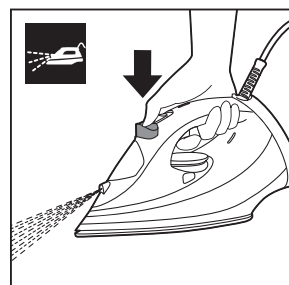
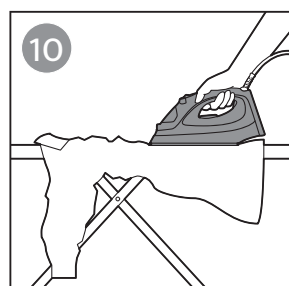
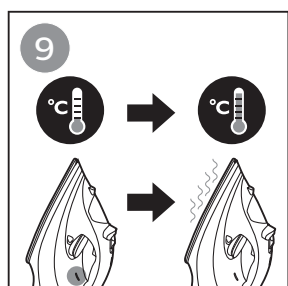
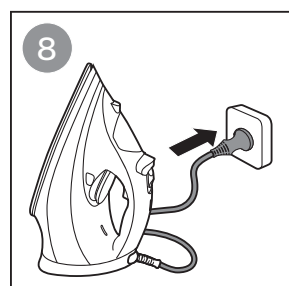
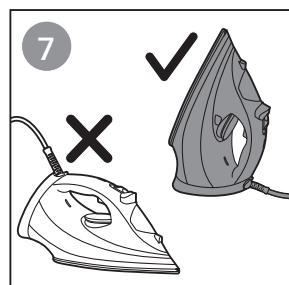
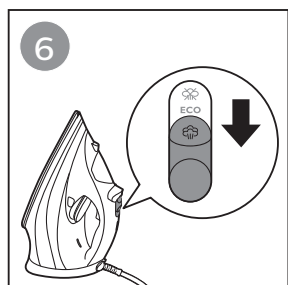
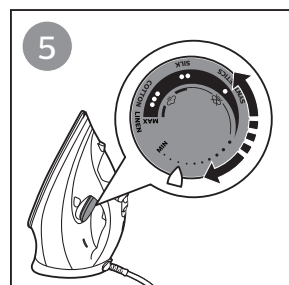
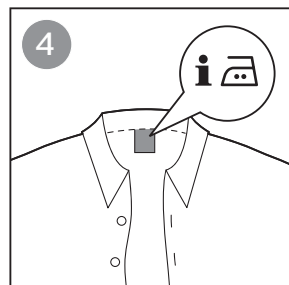
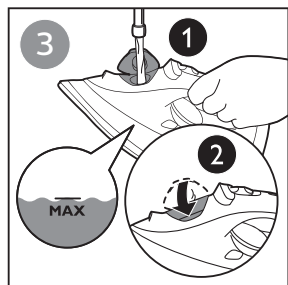
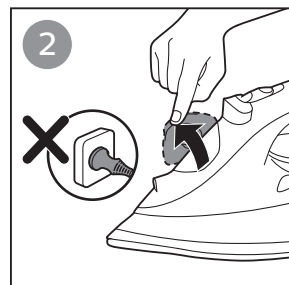

Quick Start Guide – Calc clean

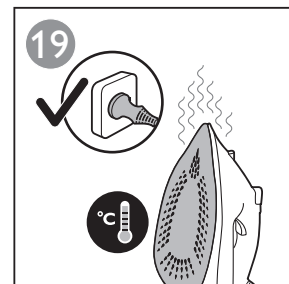
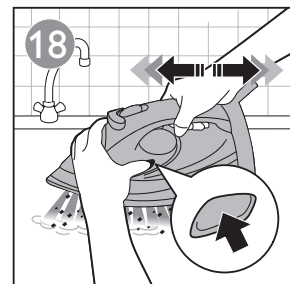
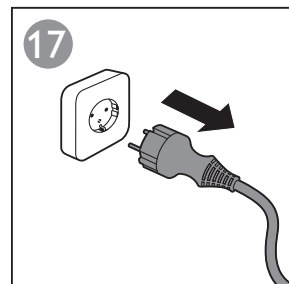
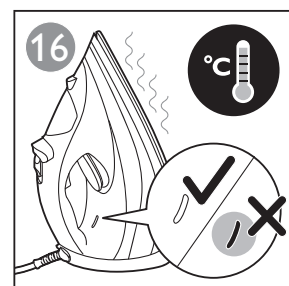
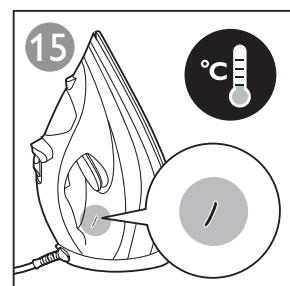
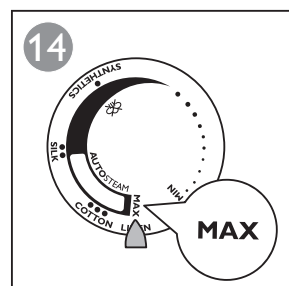
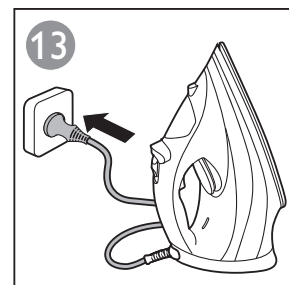
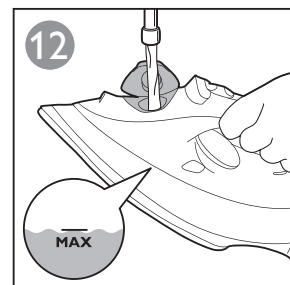
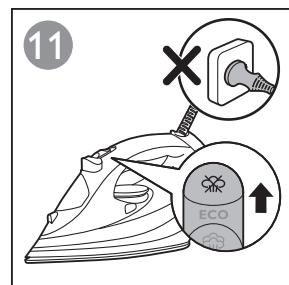

Quick Start Guide – Storage

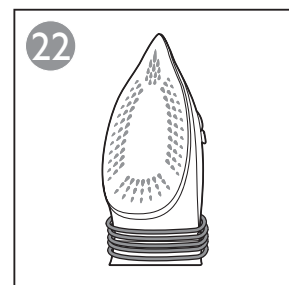
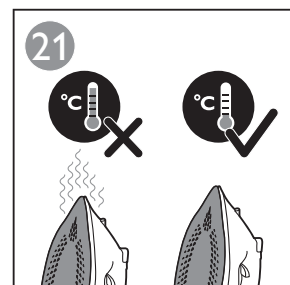
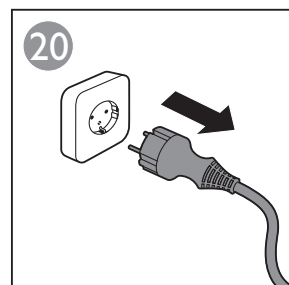

Problem	Möjlig orsak	Lösning
Ångpuffsfunktionen fungerar inte ordentligt (det läcker vatten från stryksulan).	Du har använt ångpuffsfunktionen för ofta under en mycket kort period.	Vänta ett par sekunder innan du använder ångpuffsfunktionen igen.
	Du har använt ångpuffsfunktionen på en temperatur som är för låg.	Ställ in en stryktemperatur som kan användas för ångpuffsfunktionen (●●● på MAX).
Det kommer flakor och smuts ur stryksulan vid strykning.	Det bildas kalkavlagringar inuti stryksulan.	Använd avkalkningsfunktionen (se kapitlet "Rengöring och underhåll", avsnittet "Avkalkningsfunktion").

GC4880 series

ENGLISH 6
DANSK 10
SUOMI 14
NORSK 18
SVENSKA 22

Important

Congratulations on your purchase and welcome to Philips! To fully benefit from the support that Philips offers, register your product at www.philips.com/welcome.

Read the separate important information leaflet and this user manual carefully before you use the appliance. Keep both documents for future reference.

Product overview (Fig. 1)

- 1 Spray button
- 2 Steam slider
 - a. **Dry** setting (☀)
 - b. **ECO** setting (ECO)
 - c. **MAX** setting (☁)
- 3 Steam boost trigger
- 4 Safety auto-off light (specific types only)
- 5 Temperature indicator light
- 6 Temperature dial
- 7 Calc clean button
- 8 Built-in calc container

Type of water to use

Your appliance has been designed to be used with tap water. If you live in an area with hard water, fast scale build-up may occur. Therefore, it is recommended to use distilled or demineralized water to prolong the lifetime of your appliance.

Do not put perfume, vinegar, starch, descaling agents, ironing aids or other chemicals in the water tank.

Ironing

Please read the quick start guide in this user manual carefully to start using your appliance (Fig. 2-10).

Temperature setting

Select the temperature to the appropriate setting for your garment according to table 1 below:

Table 1:

Fabric type	Temperature setting	Steam setting	Steam boost
Linen	MAX	☁ / ECO	Yes
Cotton	●●●	☁ / ECO	Yes
Wool	●●	ECO	No
Silk	●●		No
Synthetic fabric (e.g. acrylic, nylon, polyamide, polyester)	●	☀	No

Steam setting

- **MAX:** This setting gives out highest steam output to provide the best ironing results on thicker garments.
- **ECO:** This steam setting enables you to save energy, reduce steam output and still have sufficient steam to iron your garments.
- **Dry:** This steam setting enables you to iron without steam or to stop steam when the iron is not in use.
- **Iron with extra steam:** Press and hold the steam boost trigger to get more steam to remove stubborn creases.

Steam boost function and vertical steaming

- Press and release the steam boost trigger for a powerful boost steam. This can be used to remove targeted stubborn creases or creases from a hanged garment.

Note: The steam boost function should only be used at temperature setting between ●●● to MAX. Leaking may appear if you use steam boost at too low a temperature.

Hot steam comes out of the iron. Do not remove wrinkles from a garment while some one is wearing it. To prevent burns, do not direct the steam at people.

Safety auto-off (specific types only)

The safety auto-off function automatically switches off the iron if it has not been used for 30 seconds resting on its soleplate or 8 minutes resting on its backplate. The auto-off light will light up.

- To let the iron heat up again, pick up the iron or move it slightly. The auto-off light goes out.

Cleaning and maintenance

Cleaning

- 1** Unplug the iron and let it cool down.
- 2** Pour any remaining water out of the water tank from the water filling door.
- 3** Wipe flakes and any other deposit off the soleplate with a damp cloth and a non-abrasive (liquid) cleaning agent.

To keep the soleplate smooth, avoid hard contact with metal objects. Never use a scouring pad, vinegar or other chemicals to clean the soleplate.

8 ENGLISH

Calc clean function

***IMPORTANT:** This iron comes with a Built-in calc container, which collects loose scale particles during ironing. The calc container is not meant for removal by the user. The scale particles are flushed out of the iron during calc clean process. Perform calc clean once every 1 month to maintain good steam performance and prolong the life of your iron. If water in your area is hard, or you see scales coming out from the soleplate during ironing, use calc clean more frequently.*

- 1** Make sure the iron is unplugged and the steam slider is set to dry setting (Fig. 11).
- 2** Fill the water tank to the MAX indication (Fig. 12).

Do not pour vinegar or other descaling agents into the water tank.

- 3** Plug in the iron and set the temperature dial to MAX (Fig. 13-14).
- 4** Unplug the iron when the temperature light goes out (Fig. 15-17).
- 5** Hold the iron over the sink. Keep pushing the calc clean button and gently shake the iron forth and back until all water in the water tank has been used up (Fig. 18).

Scales is flushed out, steam and boiling water also come out of the soleplate.

Note: Repeat steps 2 to 5 if the water that comes out of the iron still contains scale particles.

- 6** Plug in the iron and let the iron heat up to dry the soleplate (Fig. 19).
- 7** Unplug the iron when the temperature indicator light goes out.
- 8** Move the iron gently over a piece of cloth to remove any water stains on the soleplate.

Troubleshooting

This chapter summarises the most common problems you could encounter with the appliance. If you are unable to solve the problem with the information below, visit www.philips.com/support for a list of frequently asked questions or contact the Consumer Care Centre in your country (see the worldwide guarantee leaflet for contact details).



Problem	Possible cause	Solution
Water leaks from the water filling door.	You have overfilled the water tank.	Do not fill the water tank beyond the MAX indication. Pour excess water out of the water tank.
Water drips from the soleplate after the iron has been unplugged or has been stored.	The steam slider is set to MAX or ECO .	Set the steam slider to dry setting.
	You have put the iron in horizontal position with water still left in the water tank.	Empty the water tank.
The steam boost function does not work properly (water leaks out of the soleplate).	You have used the steam boost function too often within a very short period.	Wait for a few seconds before you use the steam boost function again.
	You have used the steam boost function at too low a temperature.	Set an ironing temperature at which the steam boost function can be used (●●● to MAX).
Flakes and impurities come out of the soleplate during ironing.	Calc are formed inside the soleplate.	Use the calc clean function (see chapter 'Cleaning and maintenance', section 'Calc clean function').

Vigtigt!

Tillykke med dit køb og velkommen til Philips! Få alle fordele af den support, som Philips tilbyder, ved at registrere dit produkt på www.philips.com/welcome.

Læs folderen med de særskilte, vigtige oplysninger og denne brugervejledning omhyggeligt igennem, før du tager apparatet i brug. Sørg for at opbevare begge dokumenter, så du kan finde dem senere.

Produktoversigt (Fig. 1)

- 1 Spray-knap
- 2 Dampskyder
 - a. **Tørre**indstilling ()
 - b. **ECO**-indstilling (**ECO**)
 - c. **MAX**-indstilling ()
- 3 Dampskuduløser
- 4 Kontrollampe for automatisk sikkerhedsafbryderfunktion (gælder kun nogle modeller)
- 5 Temperaturindikatorlys
- 6 Temperaturvælger
- 7 Calc clean-knap
- 8 Indbygget kalkbeholder

Type af vand, der skal bruges

Apparatet er udviklet til brug med vand fra hanen. Hvis du bor i et område med hårdt vand, kan der hurtigt komme kalkaflejringer. Derfor anbefales det at bruge destilleret eller demineraliseret vand for at forlænge apparatets levetid.

Kom aldrig parfume, eddike, stivelse, afkalkningsmiddel, strygemiddel eller andre kemikalier i vandtanken.



Strygning

Læs lynhåndbogen i denne brugervejledning omhyggeligt igennem, inden du begynder at bruge apparatet (Fig. 2-10).

Temperaturindstilling

Vælg den temperaturindstilling, der passer tøjet ifølge tabel 1 nedenfor:

Tabel 1:

Materialtype	Temperaturindstilling	Dampindstilling	Dampskud
Hør	MAX	 /ECO	Ja
Bomuld	•••		Ja
Uld	••	ECO	Nej
Silke	••		Nej
Syntetisk materiale (f.eks. akryl, nylon, polyamid, polyester)	•		Nej

Dampindstilling

- **MAX:** Denne indstilling giver den højeste dampeffekt, så du får de bedste strygeresultater på tykt tøj.
- **ECO:** Denne dampindstilling giver dig mulighed for at spare energi, reducere dampeffekten og stadig have rigelig damp til at stryge tøjet.
- **Tør:** Denne dampindstilling giver dig mulighed for at stryge uden damp eller at stoppe med damp, når strygejernnet ikke er i brug.
- **Strygejern med ekstra damp:** Hold dampskududløseren nede for at få mere damp til at fjerne genstridige folder.

Dampskudsfunktion og lodret damp

- Tryk på dampskududløseren for at udløse et kraftigt skud damp. Dette kan bruges til målrettet at fjerne genstridige folder eller folder fra et hængt stykke tøj.

Bemærk: Dampskudsfunktionen kan kun bruges ved en temperaturindstilling mellem ●●● og MAX. Der kan forekomme utætheder, hvis du bruger dampskud ved for lav temperatur.

Der kommer varm damp ud af strygejernnet. Undlad at fjerne folder fra tøj, mens en person har det på. For at undgå forbrændinger må du ikke sprøjte damp direkte på personer.

Automatisk sikkerhedsafbryder (gælder kun nogle modeller)

Den automatiske sikkerhedsafbryderfunktion slukker automatisk for strygejernnet, hvis det ikke har været brugt i 30 sekunder, mens det står på strygesålen, eller efter 8 minutter, mens det står på bagpladen. Indikatoren til automatisk slukning lyser.

- For at varme strygejernnet op igen skal du løfte det eller bevæge det lidt. Indikatoren til automatisk slukning slukker.

Rengøring og vedligeholdelse

Rengøring

- 1 Tag strygejernets stik ud af stikkontakten, og lad apparatet køle af.
- 2 Hæld overskydende vand ud af vandtanken via vandpåfyldningslemmen.
- 3 Tør eventuelle kalkpartikler og urenheder af strygesålen med en fugtig klud og lidt ikke-ridsende (flydende) rengøringsmiddel.

Undgå kontakt med metalgenstande, så strygesålen bevares glat. Anvend aldrig skuremidler, eddike eller andre kemikalier for at rengøre strygesålen.

Calc clean-funktion

VIGTIGT: Dette strygejern leveres med en indbygget kalkbeholder, som opsamler løse kalkpartikler under strygningen. Kalkbeholderen er ikke beregnet til at blive fjernet af brugeren. Kalkpartiklerne renses ud af strygejernets under calc clean-processen. Udfør calc clean en gang om måneden for at bevare en god dampeffektivitet og forlænge strygejernets levetid. Hvis vandet i dit område er hårdt, eller hvis du oplever, at der kommer kalk ud fra strygesålen under strygning, skal calc clean udføres oftere.

- 1** Kontroller, at strygejernets er taget ud af stikkontakten, og at dampskyderen er sat på tørreindstillingen (Fig. 11).
- 2** Fyld vand i vandtanken til MAX-markeringen (Fig. 12).

Kom aldrig eddike eller andre afkalkningsmidler i vandtanken.

- 3** Sæt stikket i stikkontakten, og sæt temperaturvælgeren på MAX (Fig. 13-14).
- 4** Tag stikket ud af stikkontakten, når temperaturindikatoren slukker (Fig. 15-17).
- 5** Hold strygejernets hen over vasken. Hold calc clean-knappen nede, og ryst strygejernets forsigtigt frem og tilbage indtil alt vandet i vandtanken er løbet ud (Fig. 18).

Kalkpartiklerne skylles ud, og der kommer også damp og kogende vand ud af strygesålen.

Bemærk: Gentag trin 2 til 5, så længe der er kalkpartikler i det vand, der sprøjtes ud.

- 6** Sæt stikket i stikkontakten, og varm strygejernets op for at tørre strygesålen (Fig. 19).
- 7** Tag stikket ud af stikkontakten, når lyset i temperaturindikatoren slukker.
- 8** Før strygejernets let hen over en klud for at fjerne vandstænk fra strygesålen.

Fejlfinding

Dette kapitel opsummerer de mest almindelige problemer, der kan forekomme ved brug af apparatet. Har du brug for yderligere hjælp og vejledning, så besøg www.philips.com/ for at se en liste over ofte stillede spørgsmål, eller du kan kontakte dit lokale Philips Kundecenter (kontaktoplysninger findes i "Worldwide Guarantee"-folderen).

Problem	Mulig årsag	Løsning
Der drypper vand fra vandpåfyldningsdøren.	Du har fyldt for meget vand i vandbeholderen.	Fyld aldrig vandtanken til op over MAX -mærket. Hæld overskydende vand ud af vandtanken.
Der drypper vand ud af strygesålen, efter at strygejernets er taget ud af stikkontakten eller er stillet væk.	Dampskyderen står på MAX eller ECO .	Sæt dampskyderen på tørreindstillingen.
	Strygejernets står vandret, og der er stadig vand i vandtanken.	Tøm vandtanken.

Problem	Mulig årsag	Løsning
Dampskudsfunctjonen virker ikke ordentligt (der siver vand ud af strygesålen).	Du har anvendt dampskudsfunctjonen for ofte inden for en meget kort periode.	Vent et par sekunder, før du anvender dampskudsfunctjonen igen.
	Du har anvendt dampskudsfunctjonen ved en for lav temperatur.	Indstil en strygetemperatur, ved hvilken dampskudsfunctjonen kan anvendes (mellem ●●● og MAX).
Der drysler små kalkpartikler og urenheder ud fra strygesålen.	Der dannes kalk inde i strygesålen.	Brug calc clean-functjonen (se kapitlet "Rengøring og vedligeholdelse", afsnittet "Calc clean-functjonen").

Tärkeää!

Onnittelut hankinnastasi ja tervetuloa Philips-tuotteiden käyttäjäksi! Saat parhaan mahdollisen hyödyn Philipsin palveluista rekisteröimällä tuotteen osoitteessa www.philips.com/welcome.

Lue tämä laitteen käyttöopas ja erillinen tärkeitä tietoja sisältävä lehtinen ennen laitteen käyttöä. Säilytä molemmat asiakirjat myöhempää käyttöä varten.

Tuotteen yleiskuvaus (kuva 1)

- 1 Suihkutuspainike
- 2 Höyryn liukusäädin
 - a. **Kuiva**-asetus (☞)
 - b. **ECO**-asetus (ECO)
 - c. **MAX**-asetus (☞)
- 3 Höyrystuuhkausliipaisin
- 4 Automaattinen virrankatkaisu (vain tietyissä malleissa)
- 5 Lämpötilan merkkivalo
- 6 Lämpötilanvalitsin
- 7 Calc clean-painike
- 8 Kiinteä kalkkisäiliö

Käytettävä vesityyppi

Laitte on suunniteltu käyttämään vesijohtovettä. Jos asut alueella, jossa on kova vesi, kalkkia voi muodostua nopeasti. Tästä syystä suosittelemme, että laitteessa käytetään tislattua tai demineralisoitua vettä. Tämä pidentää laitteen käyttöikää.

Älä pane vesisäiliöön hajusteita, etikkaa, kalkinpoistoaineita, silitysaineita tai muitakaan kemikaaleja.

Silitys

Lue tämän käyttöoppaan pikaopas huolellisesti ennen laitteen käyttöä (Kuva 2-10).

Lämpötila-asetus

Valitse vaatteelle sopiva lämpötila-asetus alla olevan taulukon 1 mukaisesti:

Taulukko 1:

Kangastyyppi	Lämpötila-asetus	Höyryasetus	Lisähöyrystuuhkaus
Pellava	MAX	☞ / ECO	Kyllä
Puuvilla	●●●		Kyllä
Villa	●●	ECO	Ei
Silkki	●●		Ei
Tekokuidut (esimerkiksi akryyli, nailon, polyamidi, polyesteri)	●	☞	Ei

Höyryasetus

- **MAX:** tällä höyryasetuksella höyryntuotto on tehokkain mahdollinen ja se sopii erityisesti paksujen kankaiden silittämiseen.
- **ECO:** tämä höyryasetus säästää energiaa ja vähentää höyryn määrää. Silitysraudasta tulee silti riittävästi höyryä, jotta saat perusteellisen silitystuloksen.
- **Kuiva:** tällä höyryasetuksella voit silittää ilman höyryä. Asetus myös lopettaa höyryntuoton, kun silitysrauta ei ole käytössä.
- **Silitys lisähöyryä käyttäen:** poista sitkeät rypyt lisähöyryllä, jota saat painamalla höyrysuihkausliipaisinta.

Höyrysuihkaustoiminto ja silitys pystyasennossa

- Saat voimakkaan höyrysuihkauksen painamalla kerran höyrysuihkausliipaisinta. Toimintoa voi käyttää sitkeisiin rypyihin tai rypyjien poistamiseen ripustetuista vaatteista.

Huomautus: *lisähöyrytoimintoa suositellaan käytettäväksi vain, kun lämpötila-asetuksena on ●●●-MAX. Jos lisähöyrytoimintoa käytetään liian alhaisissa lämpötiloissa, silitysrauta voi alkaa vuotaa.*

Silitysraudasta tulee kuumaa höyryä. Älä poista vaatteesta rypyjä, kun joku pitää vaatetta yllään. Älä suuntaa höyryä ketään kohti, ettei höyrystä aiheudu palovammoja.

Automaattinen virrankatkaisu (vain tietyissä malleissa)

Automaattinen virrankatkaisu katkaisee silitysraudan virran automaattisesti, kun laitetta ei ole käytetty 30 sekuntiin sen ollessa pohjalevy alaspäin tai 8 minuuttiin sen nojatessa takalevyyn pystyasennossa. Automaattisen virrankatkaisun merkkivalo syttyy.

- Kun haluat raudan lämpenevän uudelleen, nosta tai liikuta sitä hieman. Automaattisen virrankatkaisun merkkivalo sammuu.

Puhdistus ja huolto

Katso kuvat käyttöoppaan lopusta.

Puhdistaminen

- 1** Irrota silitysraudan pistoke pistorasiasta ja anna raudan jäähtyä.
- 2** Kaada vesisäiliöön jäänyt vesi pois täyttöaukon kautta.
- 3** Pyyhi kalkkihiutaleet ja muut tahrat pohjasta kostealla liinalla ja naarmuttamattomalla (nestemäisellä) puhdistusaineella.

Varo, ettei pohja kosketa metallia. Näin pohja pysyy sileänä. Älä käytä hankaustyynyjä, etikkaa tai muita kemikaaleja pohjan puhdistamiseen.

Kalkinpoistotoiminto

TÄRKEÄÄ: *Tässä silitysraudassa on kiinteä kalkkisäiliö, joka kerää kalkkihiukkaset silityksen aikana. Kalkkisäiliötä ei ole tarkoitettu käyttäjän irrottavaksi. Kalkkihiukkaset huuhtoutuvat silitysraudasta kalkinpoiston aikana. Tee kalkinpoisto kerran 1 kuukaudessa, jotta höyrytysteho säilyy ja silitysraudan käyttöikä pitenee. Jos alueesi vesi on kovaa tai silityksen aikana pohjasta erittyy kalkkia, tee kalkinpoisto useammin.*

16 SUOMI

1 Varmista, että silitysraudan pistoke on kytketty irti pistorasiasta ja höyryn liukusäädin on asetettu kuiva-asetukselle (kuva 11).

2 Täytä vesisäiliö vedellä MAX-merkkiin asti (kuva 12).

Älä kaada vesisäiliöön etikkaa tai muita kalkinpoistoaineita.

3 Työnnä silitysraudan pistoke pistorasiaan ja aseta lämpötilanvalitsin MAX-asentoon (kuva 13-14).

4 Irrota pistoke pistorasiasta, kun lämpötilan merkkivalo sammuu (kuva 15-17).

5 Pidä silitysrauta pesualtaan päällä. Paina edelleen calc clean-painiketta ja ravista silitysrauta varovasti edestakaisin, kunnes säiliössä ollut vesi on kulunut loppuun (kuva 18).

Laitteen pohjasta tulee höyryä ja kiehuva vettä. Mahdollinen kalkki huuhtoutuu pois.

Huomautus: jos silitysraudasta tulevassa vedessä on edelleen kalkkihiukkasia, toista vaiheet 2–5.

6 Työnnä silitysraudan pistoke pistorasiaan ja anna silitysraudan lämmetä, niin että pohja kuivuu (kuva 19).

7 Irrota pistoke pistorasiasta, kun lämpötilan merkkivalo sammuu.

8 Liikuta silitysrauta kankaan päällä hitaasti, jotta vesitahrat häviävät pohjasta.

Vianmääritys

Tähän osaan on koottu tavallisimmat laitteen käytössä ilmenevät ongelmat. Ellet löydä ongelmaasi ratkaisua seuraavista tiedoista, lue osoitteesta www.philips.com/support vastauksia usein kysytyihin kysymyksiin tai ota yhteys maasi asiakaspalveluun (katso yhteystiedot kansainvälisestä takuulehtisestä).

Ongelma	Mahdollinen syy	Ratkaisu
Vesisäiliöstä valuu vettä.	Vesisäiliössä on liikaa vettä.	Täytä vesisäiliö enintään MAX -merkkiin asti. Kaada ylimääräinen vesi pois vesisäiliöstä.
Vesipisarointia valuu pohjasta, kun silitysrauta on irrotettu pistorasiasta tai kun se on laitettu säilytykseen.	Höyryn liukusäädin on asennossa MAX tai ECO .	Aseta höyryn liukusäädin asentoon kuiva-asetukselle.
	Silitysrauta on asetettu vaaka-asentoon, kun vesisäiliössä on vielä vettä.	Tyhjennä vesisäiliö.

Ongelma	Mahdollinen syy	Ratkaisu
Höyrysuihkaustoiminto ei toimi oikein (pohjasta valuu vettä).	Olet käyttänyt höyrysuihkaustoimintoa liian usein lyhyen ajan kuluessa.	Odota muutama sekunti, ennen kuin käytät höyrysuihkausta uudelleen.
	Olet käyttänyt höyrysuihkaustoimintoa liian alhaisessa lämpötilassa.	Valitse silityslämpötila, jossa höyrysuihkausta voi käyttää (●●● –MAX).
Pohjasta tulee silityksen aikana kalkkihiutaleita ja muita epäpuhtauksia.	Silitysraudan pohjaan on muodostunut kalkkia.	Käytä calc clean-toimintoa (katso Puhdistus ja hoito, kohta calc clean-toiminto).

Viktig

Gratulerer med kjøpet og velkommen til Philips. For å få fullt utbytte av støtten som Philips tilbyr, må du registrere produktet på www.philips.com/welcome.

Les det separate heftet med viktig informasjon og denne brukerhåndboken nøye før du begynner å bruke apparatet. Ta vare på begge dokumentene for fremtidig bruk.

Produktoversikt (Fig. 1)

- 1 Sprayknapp
- 2 Dampskyvebryter
 - a. **Tørr**-innstilling (☞)
 - b. **ECO**-innstilling (ECO)
 - c. **MAX**-innstilling (☞)
- 3 Dampstøttløser
- 4 Lampe for automatisk avslåing (kun enkelte typer)
- 5 Indikatorlampe for temperatur
- 6 Temperaturreieskive
- 7 Avkalkningsknapp
- 8 Innebygd kalkbeholder

Hvilken type vann skal brukes

Apparatet er utformet for bruk med springvann. Hvis du bor i et område med hardt vann, kan det raskt danne seg mye kalk. Derfor anbefaler vi at du bruker destillert eller avsaltet vann for å forlenge levetiden til apparatet.

Ikke ha parfyme, eddik, stivelse, avkalkingsmidler, strykemidler eller andre kjemikalier i vannbeholderen.

Stryking

Les nøye gjennom hurtigstartveiledningen i denne håndboken før du begynner å bruke apparatet (Fig. 2–10).

Temperaturinnstilling

Velg temperatur i henhold til tabell 1 nedenfor:

Tabell 1:

Stofftype	Temperaturinnstilling	Dampinnstilling	Dampstøt
Lin	MAX	☞ / ECO	Ja
Bomull	●●●		Ja
Ull	●●	ECO	Nei
Silke	●●		Nei
Syntetisk stoff (f.eks. akryl, nylon, polyamid, polyester)	●	☞	Nei

Dampinnstilling

- **MAX:** Med denne innstillingen får du mest dampmengde og best resultat på tykke klesplagg.
- **ECO:** Med denne dampinnstillingen kan du spare strøm, redusere dampmengden og fremdeles få nok damp til å stryke klærne med.
- **Tørr:** Med denne dampinnstillingen kan du stryke klær uten å bruke damp, eller stoppe dampen når strykejernet ikke er i bruk.
- **Stryk med ekstra damp:** Trykk på og hold inne dampstøtutløseren hvis du trenger mer damp for å få bukt med vanskelige skrukker.

Dampstøtfunksjon og vertikal damp

- Trykk på og slipp dampstøtutløseren for et kraftig dampstøt. Du kan bruke denne funksjonen til å fjerne vanskelige skrukker eller skrukker fra klær som har hengt.

Merk: Dampstøtfunksjonen bør bare brukes når temperaturen er stilt inn på mellom ●●● og MAX. Det kan forekomme lekkasje hvis du bruker dampstøt på lavere temperaturer.

Varm damp kommer ut fra strykejernet. Ikke fjern skrukker fra klær som noen har på seg. For å unngå brannskader må du aldri rette dampen mot mennesker.

Sikker automatisk avslåing (kun bestemte modeller)

Funksjonen for automatisk avslåing slår automatisk av strykejernet hvis det ikke har vært i bruk på mer enn 30 sekunder mens det står på strykesålen, eller 8 minutter mens det står oppreist. Lampen for automatisk avslåing begynner å lyse.

- Hvis du vil at strykejernet skal varmes opp igjen, løfter du det eller beveger litt på det. Lampen for automatisk avslåing slukkes.

Rengjøring og vedlikehold

Rengjøring

- 1** Koble fra strykejernet, og la det avkjøles.
- 2** Hell ut resterende vann fra vannbeholderen via luken der du fyller på vann.
- 3** Tørk kalk og andre avleiringer av strykesålen med en fuktig klut og et (flytende) vaskemiddel uten skureeffekt.

For å holde strykesålen glatt må du unngå hard kontakt med metallgjenstander. Bruk aldri skuresvamper, eddik eller andre kjemikalier for å rengjøre strykesålen.

Kalkrensfuksjon

VIKTIG: Dette strykejernet leveres med en innebygd kalkbeholder, som samler løse kalkpartikler under strykingen. Kalkbeholderen skal ikke fjernes av brukeren. Kalkpartiklene skylles ut av strykejernet under kalkrensprosessen. Kjør kalkrensfuksjonen én gang hver måned for å opprettholde den gode dampytelsen og forlenge levetiden på strykejernet. Hvis vannet der du bor er hardt eller du ser at det kommer belegg ut fra strykesålen når du stryker, kan du bruke kalkrensfuksjonen oftere.

1 Kontroller at støpselet til strykejernet ikke er satt i, og at dampskyvebryteren er satt til tørr (Fig. 11).

2 Fyll vannbeholderen opp til MAX-nivået (Fig. 12).

Ikke hell eddik eller andre avkalkingsmidler i vannbeholderen.

3 Koble til strykejernet, og sett temperaturvelgeren til MAX (Fig. 13-14).

4 Trekk ut støpselet når temperaturlampen slukkes (Fig. 15-17).

5 Hold strykejernet over vasken. Trykk gjentatte ganger på avkalkningsknappen, og rist strykejernet forsiktig frem og tilbake til alt vannet i beholderen er brukt opp (Fig. 18).

Mens kalkrester skylles ut, kommer også damp og kokende vann ut av strykesålen.

Merk: Gjenta trinn 2 til 5 hvis vannet som kommer ut av strykejernet, fremdeles har spor av kalk.

6 Koble til strykejernet, og la det varmes opp for å tørke strykesålen (Fig. 19).

7 Trekk ut støpselet når indikatorlampen for temperatur slukkes.

8 Beveg strykejernet forsiktig over et tøyestykke for å fjerne vannflekker på strykesålen.

Feilsøking

Dette avsnittet gir en oppsummering av de vanligste problemene som kan oppstå med apparatet. Hvis du ikke kan løse problemet ved hjelp av informasjonen nedenfor, kan du gå til www.philips.com/support for å se en liste over vanlige spørsmål, eller du kan kontakte forbrukerstøtten i landet der du bor (se i garantiheftet for kontaktinformasjon).

Problem	Mulig årsak	Løsning
Det lekker vann fra luken der du fyller på vann.	Du har fylt for mye vann i vannbeholderen.	Ikke fyll vann over MAX -nivået. Hell overflødig vann ut av vannbeholderen.
Det drypper vann fra strykesålen etter at strykejernet er koblet fra eller er blitt satt bort for oppbevaring.	Dampskyvebryteren er satt til MAX eller ECO .	Sett dampskyverbyteren til tørr.
	Strykejernet har blitt satt i horisontal posisjon med vann i vannbeholderen.	Tøm vannbeholderen.

Problem	Mulig årsak	Løsning
Dampstøtfunksjonen virker ikke ordentlig (det lekker vann ut av strykesålen).	Du har brukt dampstøtfunksjonen for ofte i løpet av kort tid.	Vent noen sekunder før du bruker dampstøtfunksjonen igjen.
	Du har brukt dampstøtfunksjonen på en for lav temperatur.	Velg en stryketemperatur der dampstøtfunksjonen kan brukes (●●● til MAX).
Kalk og urenheter kommer ut av strykesålen under stryking.	Det setter seg kalk på innsiden av strykesålen.	Bruk avkalkningsfunksjonen (se avsnittet Rengjøring og vedlikehold, delen Avkalkningsfunksjon).

Viktigt

Grattis till ditt inköp och välkommen till Philips! Genom att registrera din produkt på www.philips.com/welcome kan du dra nytta av Philips support.

Läs den separata broschyren med viktig information och den här användarhandboken innan du använder apparaten. Behåll båda dokumenten för framtida bruk.

Produktöversikt (bild 1)

- 1 Sprayknapp
- 2 Ångreglage
 - a. **Tork**-inställning (☼)
 - b. **ECO**-inställning (ECO)
 - c. **MAX**-inställning (☼)
- 3 Ångpuffsknapp
- 4 Säkerhetslampa för automatisk avstängning (endast vissa modeller)
- 5 Temperaturlampa
- 6 Temperaturvred
- 7 Avkalkningsknapp
- 8 Inbyggd kalkbehållare

Typ av vatten som kan användas

Apparaten är utformad för att användas med kranvatten. Om du bor i ett område med hårt vatten kan det snabbt bildas kalkavlagringar. Du bör därför använda destillerat eller avsaltat vatten för att förlänga apparatens livslängd.

Håll inte parfym, vinäger, stärkelse, avkalkningsmedel, strykhjälpmiddel eller andra kemikalier i vattentanken.

Strykning

Läs igenom snabbstartsguiden i den här användarhandboken innan du börjar använda apparaten (bild 2-10).

Temperaturinställning

Ställ in rätt temperatur för plagget enligt tabell 1 nedan:

Tabell 1:

Typ av material	Temperaturinställning	Ånginställning	Ångpuff
Linne	MAX	☼ / ECO	Ja
Bomull	●●●		Ja
Ylle	●●	ECO	Nej
Siden	●●		Nej
Syntetmaterial (t.ex. akryl, nylon, polyamid, polyester)	●	☼	Nej

Ånginställning

- **MAX:** Med den här inställningen får du högsta ångningseffekt vilket ger bäst resultat på tjockare plagg.
- **ECO:** Med den här ånginställningen används mindre ånga vilket sparar energi men du får ändå en bra ångstrykning.
- **Torka:** Med den här inställningen kan du stryka utan ånga eller stänga av ångan när strykjärnet inte används.
- **Stryk med extra ånga:** Håll ångpuffsknappen nedtryckt om du behöver mer ånga för att släta ut envisa veck.

Ångpuffsfunktionen och vertikal ångning

- Tryck på och släpp ångpuffsknappen för en kraftfull ångpuff. Då kan du lättare släta ut envisa veck eller veck i ett plagg som hänger på en galge.

Obs! Ångpuffsfunktionen ska bara användas vid temperaturer mellan ●●● och MAX. Om du använder ångpuffsfunktionen vid för låg temperatur kan läckage uppstå.

Het ånga kommer ut från strykjärnet. Ångstryk aldrig plagg samtidigt som någon har det på sig. Undvik brännskador genom att inte rikta ångan mot någon.

Automatisk säkerhetsavstängning (endast på vissa modeller)

Den automatiska säkerhetsavstängningen stänger av strykjärnet automatiskt om det inte har använts i 30 sekunder och vilar i stryksulan eller när det lämnats i stående läge i 8 minuter. Lampan för automatisk avstängning tänds.

- Ta upp strykjärnet eller flytta det något när du vill värma upp det igen. Lampan för automatisk avstängning slocknar.

Rengöring och underhåll

Bilder finns i den utvikbara delen längst bak i användarhandboken.

Rengöring

- 1** Dra ut stickkontakten och låt strykjärnet svalna.
- 2** Häll ut eventuellt vatten som finns kvar i behållaren genom öppningen för vattenpåfyllning.
- 3** Torka av flagor och andra avlagringar från stryksulan med en fuktad trasa och (flytande) rengöringsmedel utan slipmedel.

Håll stryksulan slät genom att inte låta den komma i kontakt med metallföremål. Använd aldrig skursvamp, ättika eller andra kemikalier när du rengör stryksulan.

Avkalkningsfunktion

VIKTIGT: Det här strykjärnet har en inbyggd kalkbehållare som samlar upp lösa kalkpartiklar under strykningen. Det är inte meningen att användare ska ta bort kalkbehållaren. Kalkpartiklarna sköljs ur strykjärnet vid avkalkningen. Utför avkalkning en gång i månaden för att bibehålla god ångfunktion och förlänga strykjärnets livslängd. Om vattnet där du bor är hårt, eller om du ser att kalk kommer ut ur stryksulan medan du stryker måste du använda avkalkningsfunktionen oftare.

24 SVENSKA

- 1 Se till att strykjärnets stickkontakt är utdragen och att ångreglaget är inställt på torkinställningen (bild 11).
- 2 Fyll vattentanken med vatten upp till MAX-markeringen (bild 12).

Håll inte ättika eller andra avkalkningsmedel i vattentanken.

- 3 Sätt i strykjärnets stickkontakt i vägguttaget och för temperaturvredet till MAX-läget (bild 13-14).
- 4 Dra ut stickkontakten när temperaturlampan har slocknat (bild 15-17).
- 5 Håll strykjärnet ovanför diskhon. Fortsätt att trycka på kalkrengöringsknappen och skaka försiktigt strykjärnet fram och tillbaka tills allt vatten i vattenbehållaren är borta (bild 18).

Medan kalkavlagringar spolats ut kan det också komma ånga och kokande vatten från stryksulan.

Obs! Upprepa steg 2–5 om vattnet som kommer ut från strykjärnet fortfarande innehåller kalkavlagringar.

- 6 Sätt i strykjärnets stickkontakt i vägguttaget och låt strykjärnet värmas upp så att stryksulan torkar (bild 19).
- 7 Dra ut strykjärnets stickkontakt när temperaturlampan slocknar.
- 8 För försiktigt strykjärnet över en tygbit för att få bort eventuella vattenfläckar från stryksulan.

Felsökning

I det här kapitlet sammanfattas de vanligaste problemen som kan uppstå med apparaten. Om du inte kan lösa problemet med hjälp av informationen nedan kan du gå till www.philips.com/support och läsa svaren på vanliga frågor. Du kan även kontakta kundtjänst i ditt land (se garantibroschyren för kontaktinformation).

Problem	Möjlig orsak	Lösning
Det läcker vatten från öppningen för vattenpåfyllning.	Vattentanken är överfylld.	Fyll inte vattentanken över MAX -markeringen. Håll ut överflödigt vatten från vattentanken.
Det droppar vatten från stryksulan när strykjärnets kontakt har dragits ut från vägguttaget eller när strykjärnet har förvarats.	Ångreglaget är inställt på MAX eller ECO .	Ställ in ångreglaget på torkinställningen.
	Strykjärnet står i horisontalläge och har fortfarande vatten i vattenbehållaren.	Töm vattenbehållaren.