



Mini Cool Mist

Ultrasonic Humidifier



VUL520E

www.vickshumidifiers.com

GB	MINI COOL MIST ULTRASONIC HUMIDIFIER	4
	User instructions	
CZ	ULTRAZVUKOVÝ ZVLHČOVAČ MINI COOL MIST	8
	Návod k použití	
DE	MINI COOL MIST ULTRASCHALLLUFTBEFEUCHTER	12
	Bedienungsanleitung	
ES	MINI HUMIDIFICADOR ULTRASONICO DE VAPOR FRÍO	16
	Instrucciones de uso	
FI	MINI COOL MIST -ULTRAÄÄNI-ILMANKOSTUTIN	20
	Käyttöohjeet	
FR	MINI HUMIDIFICATEUR A VAPEUR FROIDE A ULTRASON	24
	Mode d'emploi	
GR	ΥΓΡΑΝΤΗΡΑΣ MINI COOL MIST ULTRASONIC	28
	Οδηγίες χρήσης	
HR	ULTRAZVUČNI OVLAŽIVAČ MINI COOL MIST	32
	Korisničke upute	
IT	UMIDIFICATORE A ULTRASUONI MINI COOL MIST	36
	Istruzioni per l'uso	
NL	MINI COOL MIST ULTRASONIC LUCHTBEVOCHTIGER	40
	Gebruikersinstructies	
PL	KOMPAKTOWY NAWILŻACZ ULTRADŹWIĘKOWY	44
	Instrukcja obsługi	
PT	MINI HUMIDIFICADOR ULTRASSÓNICO DE VAPOR FRIO	48
	Instruções do utilizador	
RO	UMIDIFICATOR ULTRASONIC MINI COOL MIST	52
	Instrucţiuni de utilizare	
RU	УЛЬТРАЗВУКОВОЙ МИНИ-УВЛАЖНИТЕЛЬ ВОЗДУХА С ХОЛОДНЫМ ПАРОМ	56
	Инструкция для пользователя	
SA	جهاز الترطيب "مرطب الرذاذ الصغير" بالموجات فوق الصوتية	63
	تعليمات المستخدم	
SE	MINI COOL MIST ULTRALJUDSLUFTFUKTARE	64
	Bruksanvisning	
SI	ULTRAZOČNI VLAŽILNIK MINI COOL MIST	68
	Navodila za uporabo	
SK	ULTRAZVUKOVÝ ZVLHČOVAČ MINI COOL MIST	72
	Návod na obsluhu	
TR	MINI COOL BUHARLI ULTRASONİK NEMLENDİRİCİ	76
	Kullanım Talimatları	
ZA	ADDITIONAL IMPORTANT SAFETY INSTRUCTIONS	80

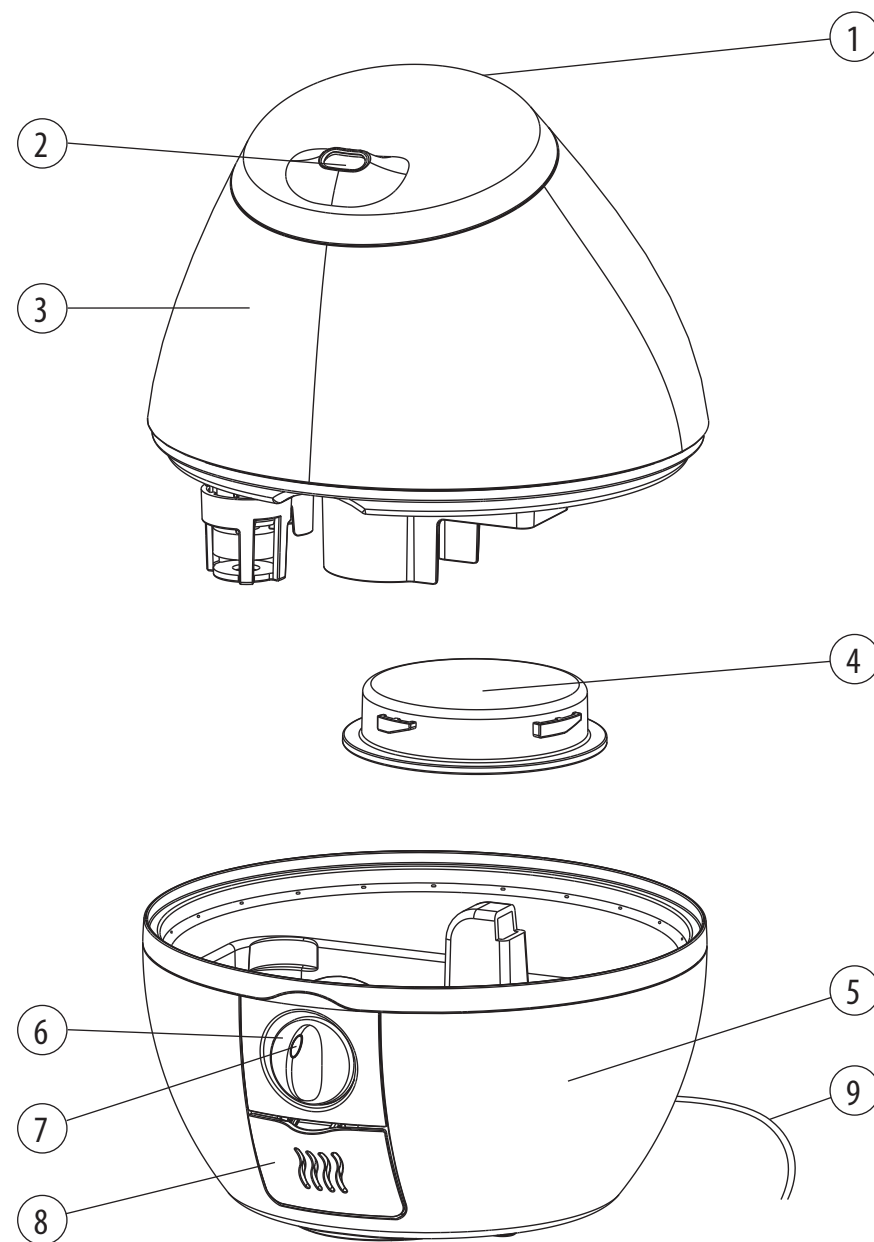

A)

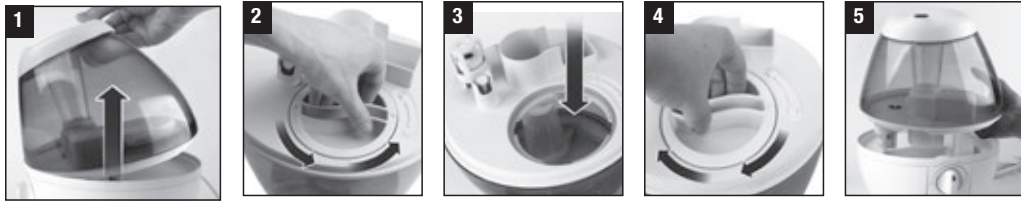

B)



C)

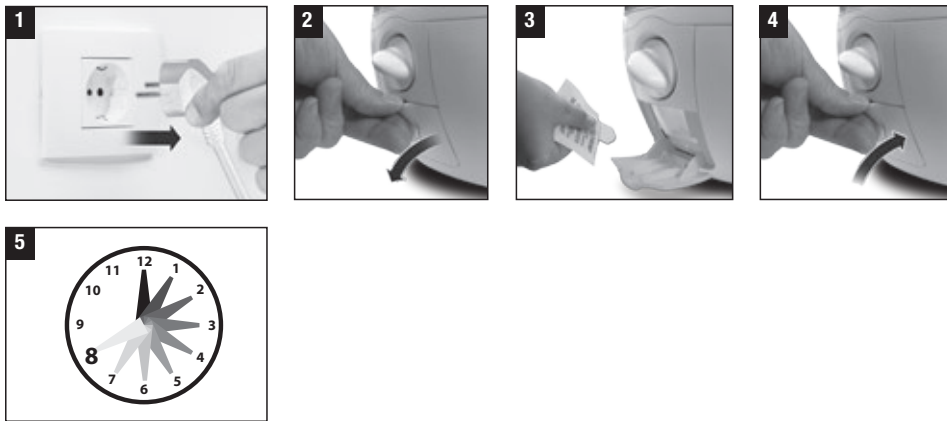

D)

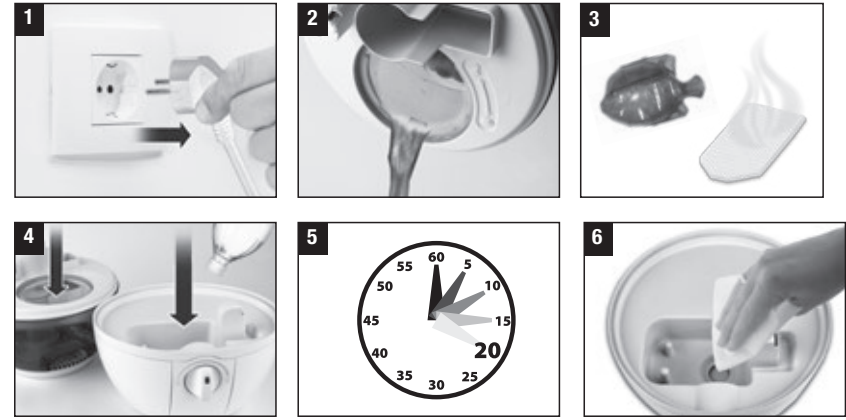

E)

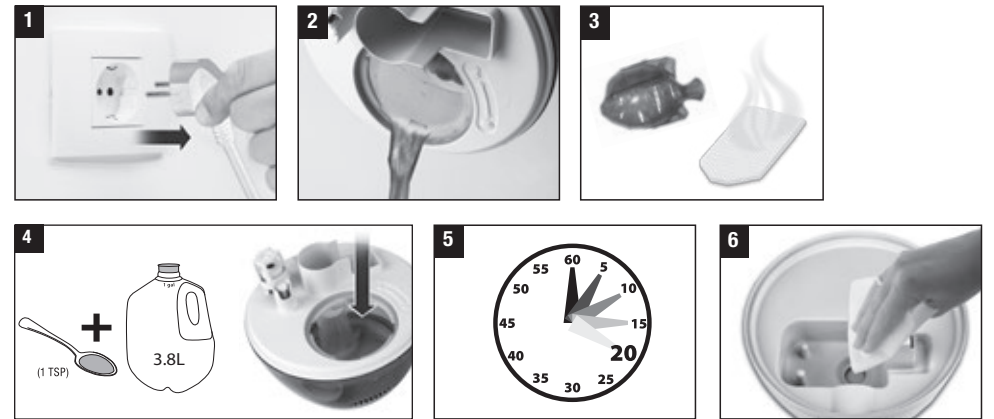

IMPORTANT SAFETY INSTRUCTIONS

 Read through all the instructions before starting to use the appliance. Keep this manual in a safe place for future reference.

These instructions are also available on our website. Please visit www.hot-europe.com.

WARNING:

- Unplug the appliance during filling and cleaning
- Read all instructions before using this humidifier.
- Always place this humidifier on a firm, flat and level surface. This humidifier may not work properly on an uneven surface.
- Place this humidifier in an area where it is not accessible to children.
- Do not place the humidifier near any heat sources such as stoves, radiators, and heaters.
- Do not use the humidifier outdoors.
- If the supply cord is damaged, it must be replaced by the manufacturer, its service agent or similarly qualified persons in order to avoid a hazard.
- The appliance can be used by children aged from 8 years and above and persons with reduced physical, sensory or mental capabilities or lack of experience and knowledge if they have been given supervision or instruction concerning use of this appliance in a safe way and understand the hazards involved. Children shall not play with the appliance. Cleaning and user maintenance shall not be made by children without supervision.
- To disconnect the humidifier, first turn controls to the OFF position, then grip the plug and pull it from the wall outlet. Never pull by the cord.
- Never tilt or attempt to move the humidifier while it is operating or filled with water. UNPLUG the humidifier before moving.
- This humidifier requires regular cleaning.

Refer to the CLEANING instructions provided. Never clean the humidifier in any manner other than as instructed in this manual.

- Do not direct moisture flow directly at individuals, walls or furniture.
- When a humidifier is used in a closed room or small rooms, check periodically for proper ventilation, as excessive humidity can cause condensation stains on walls.
- Turn the humidifier OFF if you notice moisture on the inside of your windows. For proper humidity reading use a hygrometer, which is available in many hardware and department stores, or by ordering one from the manufacturer.
- Do not place the product directly on wood furniture or other surfaces that could be damaged by water or liquids. The manufacturer will not accept responsibility for property damage caused by spillage or leaking.

COMPONENTS (See page 1)

1. Carrying handle
2. Mist nozzle
3. Water tank
4. Tank cap
5. Base
6. Power switch and intensity control
7. Pilot light
8. Scent pad heater
9. Power cord

FIRST TIME OF USE

Before using the unit for the first time, you should note the following points:

- Remove all packing material from the unit
- It is recommended that you disinfect your humidifier prior to first use. See cleaning Instructions.
- Select a firm, level location at least 15 cm from any walls for proper airflow.
- Place the humidifier on a water resistant surface.

OPERATING INSTRUCTIONS**FILLING** (See appendix A on page 2)

Remove the Water Tank by grasping handle and pulling straight up. Set aside (1).

- Turn the Water Tank upside down so that the Tank Cap is facing up; unlock the Tank Cap by turning it counter-clockwise and set aside (2).
- Fill the Water Tank with clean, cool, tap water (3).
- Replace the Tank Cap by turning clockwise (4). Turn the Water Tank upright and check the Tank Cap for leaks. If any water drips from the Tank Cap, remove it and re-tighten. Use of very cold water may temporarily reduce the mist output. Never fill the humidifier with hot or warm water as this could cause damage and void your warranty.
NOTE: When carrying the filled Water Tank, please use the handle and place your other hand under the tank for additional support.
- Position the Water Tank in the humidifier and push into place. Some water will empty into the Base (5).
- Once the filled tank has been positioned, do not attempt to move the humidifier. If it has to be moved, unplug the humidifier and remove the Water Tank first.

POWER (See appendix B on page 2)**CAUTION: DO NOT PLUG IN THE HUMIDIFIER WITH WET HANDS AS AN ELECTRICAL SHOCK COULD OCCUR.****With the power switch in the OFF position, plug the filled humidifier into an outlet (1).**

- Turn the Power Switch clockwise to the on position. The pilot light will illuminate.
- Set your desired output by turning the knob clockwise. To operate on HIGH, turn the dial to the end (2).
- When a comfortable humidity level is reached turn Power Switch to a lower setting. A comfortable humidity level is between 40-60%. To monitor your humidity level use a hygrometer such as the Vicks V70 2 in 1 Hygrometer & Thermometer (3).
- The unit will shut off when it is out of water.
- Turn the humidifier off before removing and refilling the Water Tank. When the Water Tank is empty and the water level in the base gets too low, the fan and nebulizer turn off.

SCENT PAD HEATER DIRECTIONS FOR USE

(see appendix C on page 2)

- Turn off and unplug your humidifier (1).
- Open scent pad door located below the power switch (2).
- Insert scent pad with angled end facing towards the product in the slot (3). Be careful not to touch the scent pad with your hands. If your hands do come in contact with the pad, wash them thoroughly, as essential oils can be irritant to the skin.
- Close the door (4), plug the unit back in and turn it on.

Note: As long as your humidifier is on, the scent pad heater will also be activated. This area can be warm to the touch.

**WARNING:**

Pad may present a choking hazard. Keep out of reach of children and pets.

Flammable liquid and vapour (H226).

Causes skin irritation (H315).

May cause an allergic skin reaction (H317).

Causes serious eye irritation (H319).

Toxic to aquatic life with long lasting effects (H411).

Keep out of reach of children (P102).

Keep away from heat/sparks/open flames/hot surfaces. - No smoking (P210).

Avoid release to the environment (P273).

IF ON SKIN: Wash with plenty of soap and water (P302+P352).

IF IN EYES: Rinse cautiously with water for several minutes.

Remove contact lenses, if present and easy to do. Continue rinsing (P305+P351+P338).

If skin irritation or rash occurs: Get medical advice/ attention (P333+P313).

1 menthol VapoPad® included.



Do not use for babies less than 36 month old, for more than 16 hours in a 24 hour period and/or not more than 2 pads in a 24 hour period.

Contains Menthol, Eucalyptus oil, Cedarleaf oil

CARE AND CLEANING INSTRUCTIONS**WEEKLY CLEANING / SCALE REMOVAL**

(See appendix D on page 3)

- Disconnect from the mains before cleaning (1).
- Lift the Water Tank from the Base and empty all water from the reservoir. Remove the Tank Cap and drain any water from the Water Tank. Wipe it clean with a soft, damp cloth. Rinse the Water Tank with lukewarm water after each use (2).
- If accessories are installed, remove accessories and set aside (3). DO NOT clean accessories. This will damage the accessories.
- Add 0.5 liter of undiluted distilled white vinegar to Water Tank. Replace Tank Cap and swish vinegar solution around in Tank. Place Tank on Base. Vinegar solution will drain into Water Reservoir and loosen mineral buildup (scale) on Nebulizer and Float as they soak in the solution. It will also loosen scale on bottom of Water Tank (4).
- Soak for 15-20 minutes (5).
- After soaking, unlock Tank Cap and pour solution out in sink. Pour solution from Water Reservoir out in sink. Wipe Nebulizer and Float with soft cloth to remove loosened mineral deposits (6).
- Rinse Water Reservoir and Water Tank until smell of vinegar is gone. Make sure water does not enter the fan opening (vented opening in back of base) or Power Switch.
- DO NOT immerse the Base in water. Gently wipe the reservoir

with a soft, clean, wet cloth.

- DO NOT use detergent to clean any water-containing parts of the humidifier. Detergents and the film they leave behind can affect the output of the humidifier. DO NOT use abrasive cleansers or brushes.
- DO NOT leave water in the Water Tank or reservoir when the unit is not in use as it may result in the buildup of mineral deposits and bacteria that can inhibit the output efficiency of the humidifier. Please note that if water remains in the Water Tank for more than a day or two, bacteria growth is possible.

WEEKLY CLEANING / DISINFECTING

(See appendix E on page 3)

- Disconnect from the mains before cleaning (1).
- Remove the tank cap and empty the residual water before cleaning (2).
- If accessories are installed, remove accessories and set aside (3). DO NOT clean accessories. This will damage the accessories.
- Thoroughly clean humidifier every week using a solution of bleach and water (5ml of bleach in 1.8 liters of water). Fill the water tank partially with this solution (4).
- Let stand twenty (20) minutes, shaking vigorously every few minutes. Drain and rinse with clean water until the bleach smell is gone (5).
- Wipe the reservoir with a soft cloth dampened in the solution. Rinse area thoroughly before proceeding (6).
- If mineral deposits are evident around the Nebulizer, clean the surface with a soft, clean cloth and a small amount of undiluted white vinegar. If necessary for removal of mineral deposits, mix a solution of 50% white vinegar and 50% water and fill the Base with enough solution to cover the Nebulizer. Rinse out the reservoir and wipe clean.

Do not touch Nebulizer or the Water Sensor with bare fingers as any fingerprints or residue can reduce mist output. Do not immerse the Base in water.

STORAGE

Follow cleaning instruction and dry product thoroughly.

DISPOSAL



This appliance complies with EU legislation 2012/19/EU on end of life recycling. Products showing the 'Crossed Through' wheeled bin symbol on either the rating label, gift box or instructions must be recycled separately from household waste at the end of their useful life.

Please DO NOT dispose of appliance in normal household waste. Your local appliance retailer may operate a 'take-back' scheme when you are ready to purchase a replacement product, alternatively contact your local government authority for further help and advice on where to take your appliance for recycling.

CONDITION OF SALE

As a condition of sale, the purchaser assumes responsibility for the proper use and care of this appliance in accordance with these printed instructions. The purchaser or user must judge himself or herself when to use the appliance and the length or use.

NOTE: IF YOU EXPERIENCE A PROBLEM WITH YOUR HUMIDIFIER PLEASE SEE WARRANTY FOR INSTRUCTIONS. PLEASE DO NOT ATTEMPT TO REPAIR THE HUMIDIFIER YOURSELF. DOING SO WILL VOID THE WARRANTY AND COULD CAUSE DAMAGE OR PERSONAL INJURY.

This product carries the CE mark and is manufactured in conformity with the Electromagnetic Directive 2014/30/EU, the Low Voltage Directive 2014/35/EU, the RoHS Directive 2011/65/EU and the Energy Using Products Directive 2009/125/EC.

Technical specifications are subject to change.

VUL520E

220-240V ~ 50-60Hz
21W

TROUBLE SHOOTING

PROBLEM	POSSIBLE CAUSE	CORRECTIVE ACTION
Power Switch is set to "On" and Power Light is off	Unit not plugged in	Plug unit in.
	No power at outlet	Check circuits, fuses, try a different outlet.
Little or no mist is produced	No water in tank	Fill Water Tank.
	Unit is not level	Place on a level surface.
	Mineral deposits on Nebulizer	Clean Nebulizer per instructions.
	Water Tank was washed with detergent	Rinse thoroughly with clean water. Wipe dry.
	Water level too low	Add water to Water Tank.
	Nebulizer or fan not functioning	See Guarantee.
Condensation forms around humidifier or windows	Mist intensity is set too high for room size or preexisting humidity level	Reduce output level or shut off humidifier.
Mineral residue ("White Dust") Accumulation	Hard water used	Use distilled water.

DŮLEŽITÉ BEZPEČNOSTNÍ POKYNY

 Než začnete tento přístroj používat, přečtěte si všechny pokyny. Uchovávejte tuto příručku na bezpečném místě, aby byla v budoucnu k dispozici pro nahlédnutí.

Tyto pokyny můžete rovněž najít na našich internetových stránkách. Navštivte www.hot-europe.com.

VAROVÁNÍ:

- Při plnění a čištění musí být přístroj odpojen od zdroje napájení.
- Než začnete zvlhčovač používat, přečtěte si všechny pokyny.
- Tento zvlhčovač vždy umístěte na pevný, plochý a vodorovný povrch. Tento zvlhčovač nemusí na nerovném povrchu fungovat správně.
- Umístěte tento zvlhčovač do oblasti, kde není přístupný dětem.
- Neumísťujte zvlhčovač do blízkosti žádného zdroje tepla, jako jsou vařiče, radiátory a ohřívače.
- Nepoužívejte zvlhčovače ve venkovním prostředí.
- Jestliže je napájecí kabel poškozen, musí jej vyměnit výrobce, jeho servisní zástupce nebo osoba s podobnou kvalifikací, aby nedošlo k ohrožení.
- Tento přístroj může být používán dětmi ve věku 8 let a výše, stejně jako osobami s fyzickým, smyslovým nebo mentálním postižením, jakož i osobami s nedostatkem zkušeností a znalostí za předpokladu, že je přítomen dozor nebo jim bylo vysvětleno bezpečné použití přístroje a rozumějí možným rizikům. Děti si s přístrojem nesmí hrát. Čištění a údržba prováděná uživatelem nesmí být prováděna dětmi bez dozoru.
- Chcete-li odpojit zvlhčovač, nejdříve přepněte ovládání do polohy OFF (Vypnuto) a potom uchopte zástrčku napájecí šňůry a vytáhněte ji ze zásuvky ve zdi. Nikdy netahejte za šňůru.

- Nikdy nenaklánejte nebo nepokoušejte se posunovat zvlhčovač, když je v provozu nebo je naplněn. Před přemístováním VYTÁHNĚTE ZÁSTRČKU ZVLHČOVAČE ZE ZÁSUVKY.
- Tento zvlhčovač vyžaduje pravidelné čištění. Pokyny jsou uvedeny v části ČISTĚNÍ. Nikdy zvlhčovač nečistěte jiným způsobem, než jaký je uveden v této příručce.
- Nesměřujte proud páry přímo na osoby, zdi nebo nádoby.
- Při používání zvlhčovače v uzavřeném místnosti nebo malých místnostech pravidelně kontrolujte správné větrání, protože nadměrná vlhkost může způsobit kondenzační skvrny na zdech.
- Pokud zjistíte, že na vnitřní straně oken kondenzuje vlhkost, VYPNĚTE zvlhčovač. K správnému měření vlhkosti použijte vlhkoměry, které lze zakoupit v mnoha železářstvích a obchodních domech, nebo je lze objednat u výrobce.
- Neumísťujte produkt přímo na dřevěný nábytek nebo jiné povrchy, které by mohla poškodit voda nebo kapaliny. Výrobce nepřijme odpovědnost za poškození přístroje způsobené vylitím nebo prosakováním kapaliny.

SOUČÁSTI (viz strana 1)

1. Držadlo pro přenašení
2. Parní tryska
3. Nádobna na vodu
4. Uzávěr nádoby
5. Základna
6. Síťový vypínač a ovládání intenzity
7. Kontrolka
8. Ohřívač s aromatickou vložkou
9. Napájecí šňůra

PRVNÍ POUŽITÍ

Před prvním použitím jednotky byste měli vzít na vědomí následující body:

- Odstraňte veškerý balicí materiál z jednotky.
- Doporučujeme dezinfikovat zvlhčovač před použitím. Viz pokyny k čištění.
- Vyberte pevné, vodorovné místo nejméně 15 cm od zdi, aby vzduch mohl volně proudit.
- Umístěte zvlhčovač na voděodolný povrch.

NÁVOD K POUŽITÍ**PLNĚNÍ** (viz příloha A na straně 2)

Vyjměte nádobu na vodu uchopením držadla a zvednutím přímým pohybem vzhůru. Nádobu dejte stranou (1).

- Obráťte nádobu na vodu tak, aby byl uzávěr nádoby nahoře; odšroubujte uzávěr nádoby pohybem proti směru hodinových ručiček a dejte jej stranou (2).
 - Naplňte nádobu na vodu čistou, studenou vodou z vodovodního kohoutku (3).
 - Zašroubujte uzávěr nádoby otáčením ve směru hodinových ručiček (4). Obráťte nádobu na vodu a zkontrolujte, zda uzávěrem nádoby neuniká voda. Pokud z uzávěru nádoby kape voda, vyšroubujte jej a znovu pevně utáhněte. Použití velmi studené vody může dočasně snížit množství vycházející páry. Nikdy neplňte zvlhčovač horkou nebo teplou vodou, protože by to mohlo způsobit poškození a ztrátu záruky.
- POZNÁMKA:** Při přenašení naplněné nádoby na vodu používejte prosím držadlo a nádobu dále přidržujte druhou rukou umístěnou pod nádobu.
- Zasuňte nádobu s vodou ve správné poloze do zvlhčovače. Část vody vyteče do základny (5).
 - Po zasunutí naplněné nádoby se nepokoušejte zvlhčovač přemísťovat. Pokud je nutné jej přemístit, vytáhněte zástrčku zvlhčovače ze zásuvky a nejdříve přemísťte nádobu na vodu.

NAPÁJENÍ (viz příloha B na straně 2)

UPOZORNĚNÍ: NEODPOJUJTE ZVLHČOVAČ S MOKRÝMA RUKAMA, PROTOŽE BY TO MOHLO ZPŮSOBIT ELEKTRICKÝ ŠOK. Ujistěte se, že síťový vypínač je v poloze OFF (Vypnuto) a zapojte zástrčku zvlhčovače do zásuvky (1).

- Otočením ve směru hodinových ručiček zapněte síťový vypínač do polohy zapnuto. Kontrolka začne svítit.
- Nastavte požadovaný výstup páry otočením knoflíku ve směru hodinových ručiček. Chcete-li VYSOKÝ výkon, otočte číselník na konec (2).
- Po dosažení příjemné hladiny vlhkosti otočte síťový vypínač na nižší nastavení. Příjemná hladina vlhkosti je v rozsahu 40 až 60 %. Chcete-li sledovat hladinu vlhkosti, použijte například vlhkoměr a teploměr Vicks V70 2-in-1 (3).
- Jednotka se vypne, jakmile v ní není voda.
- Před vyjmutím a naplněním nádoby na vodu zvlhčovač vypněte. Když je nádobna na vodu prázdná a hladina vody v základně je příliš nízká, větrák a rozprašovač se vypnou.

POKYNY K POUŽITÍ OHŘÍVAČE S VLOŽKOU

(viz příloha C na straně 2)

- Vypněte zvlhčovač a vytáhněte zástrčku ze zásuvky (obr. 1).
- Otevřete kryt aromatické vložky umístěný pod síťovým vypínačem (2).
- Vložte aromatickou vložku s ohnutým koncem namířeným proti produktu do šterbiny (3). Dbejte na to, abyste se

nedotkli aromatické vložky rukama. Pokud vaše ruce přijdou do kontaktu s aromatickou vložkou, důkladně si je umyjte, protože esenciální oleje mohou podráždit pokožku.

- Zavřete kryt (4), zapojte zástrčku zpět do zásuvky a jednotku zapněte.

Poznámka: Jakmile je zvlhčovač zapnutý, ohřívač s aromatickou vložkou bude také aktivní. Tato oblast může být teplá na dotek.

**VAROVÁNÍ:**

Vložka může představovat nebezpečí udušení. Udržujte mimo dosah dětí a domácích zvířat. Hořlavá kapalina a páry (H226). Dráždí kůži (H315). Může vyvolat alergickou kožní reakci (H317). Způsobuje vážné podráždění očí (H319). Toxický pro vodní organismy, s dlouhodobými účinky (H411). Uchovávejte mimo dosah dětí (P102). Chraňte před teplem, horkými povrchy, jiskrami, otevřeným ohněm a jinými zdroji zapálení. Zákaz kouření (P210). Zabraňte uvolnění do životního prostředí (P273). ZASAŽENÍ KŮŽE: Umyjte velkým množstvím mýdla a vody (P302+P352). PŘI ZASAŽENÍ OČÍ: Několik minut opatrně oplachujte vodou. Vyjměte kontaktní čočky, jsou-li nasazeny a pokud je lze vyjmout snadno. Pokračujte ve vyplachování (P305+P351+P338). Při podráždění kůže nebo vyrážce: Vyhleďte lékařskou pomoc/ ošetření (P333+P313).



Obsahuje 1 mentolový polštářek VapoPad®. Nepoužívejte pro děti mladší 36 měsíců, po dobu delší než 16 hodin za 24hodinové období a/nebo více než 2 polštářky za 24hodinové období.

Obsahuje mentol, eukalyptový olej a olej z cedrového listí

POKYNY PRO ÚDRŽBU A ČISTĚNÍ**TÝDENNÍ ČISTĚNÍ / ODSTRAŇOVÁNÍ ŠUPIN**

(viz příloha D na straně 3)

- Před čištěním odpojte přístroj od sítě (1).
- Vyjměte nádobu na vodu ze základny a vylijte všechnu vodu z nádoby na vodu. Otřete ji do čista měkkým, vlhkým hadříkem. Nádobu na vodu vypláchněte po každém použití vlažnou vodou (2).
- Pokud jsou nainstalována příslušenství, odstraňte je a položte je stranou (3). NEČISTĚTE příslušenství. Dojde k jeho poškození.
- Nalijte do nádoby na vodu 0,5 litru neředěného destilovaného bílého vinného octa. Zašroubujte uzávěr nádoby a míchejte octovým roztokem podél stěn nádrže. Umístěte nádobu na základnu. Octový roztok vyteče do vodního zásobníku a uvolní

nánosy minerálů (šupiny) na rozprašovači a plováku, jakmile se ponoří do roztoku. Octový roztok uvolní také šupiny na dně nádoby na vodu (4).

- Ponechte máčet po dobu 15 až 20 minut (5).
- Po namáčení odšroubujte uzávěr nádoby a vylijte roztok do dřezu. Vylijte roztok z vodního zásobníku do dřezu. Otrřením rozprašovače a plováku měkkým hadříkem odstraňte zbytky uvolněných minerálů (6).
- Vyplochujte vodní zásobník a nádobu na vodu, dokud nezmizí octový zápach. Dbejte na to, aby se voda nedostala do otvoru větráku (ventilační otvor na zadní straně základny) nebo síťového vypínače.
- NEPONOŘUJTE základnu do vody. Jemně otřete zásobník měkkým, čistým, navlhčeným hadříkem.
- NEPOUŽÍVEJTE detergent k čištění žádné ze součástí zvlhčovače, které obsahují vodu. Detergenty a film, kterou zanechávají, mohou mít vliv na výkon zvlhčovače. NEPOUŽÍVEJTE abrazivní čisticí prostředky nebo kartáče.
- NEPONECHÁVEJTE vodu v nádobě na vodu nebo zásobníku, když jednotka není používána, protože to může vést k tvorbě minerálních usazenin a množení bakterií, což může snížit výstupní výkon zvlhčovače. Mějte na paměti, že pokud voda zůstane v nádobě na vodu více než den nebo dva, může nastat růst bakterií.

TÝDENNÍ ČIŠTĚNÍ / DEZINFEKCE

(Viz příloha E na straně 3)

- Před čištěním odpojte přístroj od sítě (1).
- Před čištěním odšroubujte uzávěr nádoby a vylijte zbytkovou vodu (2).
- Pokud jsou nainstalována příslušenství, odstraňte je a položte je stranou (3). NEČISTĚTE příslušenství. Dojde k jeho poškození.
- Důkladně čistěte zvlhčovač každý týden roztokem bělidla a vody (5 ml bělidla v 1,8 litru vody). Částečně naplňte nádobu na vodu tímto roztokem (4).
- Nádobu ponechte stát dvacet (20) minut, každých několik minut s nádobou intenzivně zatřeptejte. Vylijte vodu s roztokem a promývejte nádobu vodou dokud nezmizí zápach bělidla (5).
- Otržte zásobník měkkým hadříkem navlhčeným v roztoku. Než budete pokračovat, oblast důkladně vypláchněte (6).
- Pokud jsou v okolí rozprašovače patrné minerální usazeniny, vyčistěte povrch měkkým, čistým hadříkem a malým množstvím neředěného bílého vinného octa. Pokud je nezbytné odstranit minerální usazeniny, namíchejte roztok obsahující 50 % bílého vinného octa a 50 % vody a naplňte základnu dostatečným množstvím tohoto roztoku tak, aby byl rozprašovač ponořený. Vyprázdněte zásobník a otřete jej dočista.

Nedotýkejte se rozprašovače nebo vodního senzoru holými prsty, protože otisky prstů nebo zbytky mohou snížit výstup páry. Neponořujte základnu do vody.

SKLADOVÁNÍ

Postupujte podle pokynů k čištění a produkt důkladně vysušte.

LIKVIDACE



Toto zařízení splňuje směrnici 2012/19/EU o recyklaci po ukončení životnosti. Produkty, na kterých je znázorněna přeškrtnutá pojízdná popelnice na výkonovém štítku, dárkové krabičky nebo v pokynech, je nutné na konci životnosti recyklovat odděleně od domovního odpadu.

Po skončení životnosti výrobek nelikvidujte v domovním odpadu. Váš místní prodejce může provozovat systém zpětného odběru, když jste připraveni koupit náhradní produkt, případně se obraťte na místní státní orgán a požádejte o pomoc a radu, kam máte přinést svoje zařízení na recyklaci.

PODMÍNKY PRODEJE

Kupující zodpovídá za správné použití a péči o tento přístroj ve shodě s těmito tištěnými pokyny. Kupující nebo uživatel musí sám posoudit, dobu a délku použití přístroje.

POZNÁMKA: JESTLIŽE ZAZNAMENÁTE PROBLÉMY SE SVÝM ZVLHČOVAČEM, POSTUPOJTE PODLE ZÁRUČNÍCH POKYNŮ. NEPOKOUŠEJTE SE ZVLHČOVAČ OPRAVOVAT SAMI. ZÁRUKA BY POZBYLA PLATNOSTI A MOHLO BY DOJÍT KE ŠKODÁM NA MAJETKU NEBO ZRANĚNÍ OSOB.

Tento produkt má označení CE a vyrábí se v souladu se směrnicí 2014/30/EU o elektromagnetické kompatibilitě, směrnicí 2014/35/EU o zařízeních nízkého napětí, směrnicí 2011/65/EU o omezení používání některých nebezpečných látek v elektrických a elektronických zařízeních a směrnicí 2009/125/EC stanovení rámce pro určení požadavků na ekodesign výrobků spojených se spotřebou energie.

Technické specifikace se mohou změnit.

VUL520E

220–240 V ~ 50–60 Hz

21 W

ŘEŠENÍ PROBLÉMŮ

PROBLÉM	MOŽNÁ PŘÍČINA	NÁPRÁVNÉ OPATŘENÍ
Síťový vypínač je nastaven do polohy ON (Zapnuto) a kontrolka nesvítí.	Jednotka není zapojena do sítě.	Zapojte jednotku do sítě.
	V zásuvce není napájení.	Zkontrolujte obvody, pojistky, zkuste jinou zásuvku.
Zvlhčovač produkuje málo nebo žádnou mlhu.	V nádobě není voda.	Naplňte nádobu vodou.
	Jednotka není vodorovná.	Umístěte jednotku na vodorovný povrch.
	Minerální usazeniny na rozprašovači.	Vyčistěte rozprašovač podle pokynů.
	Nádobu na vodu byla umyta detergentem.	Důkladně propláchněte nádobu čistou vodou. Otržte nádobu do sucha.
	Hladina vody je příliš nízká.	Přidejte vodu do nádoby na vodu.
	Rozprašovač nebo větrák nefunguje.	Viz záruka.
V okolí zvlhčovače nebo oken dochází ke kondenzaci vody.	Intenzita mlhy je nastavená příliš vysoko vzhledem k velikosti místnosti nebo původní hladině vlhkosti.	Snižte výstup mlhy nebo vypněte zvlhčovač.
Akumulace minerálních zbytků („bílý prášek“)	Byla použita tvrdá voda.	Použijte destilovanou vodu.

WICHTIGE SICHERHEITSHINWEISE

⚠ Lesen Sie vor dem ersten Gebrauch des Geräts alle Anweisungen. Bewahren Sie diese Bedienungsanleitung zum späteren Nachschlagen an einem sicheren Ort auf.

Diese Anweisungen sind auch auf unserer Website erhältlich. Bitte besuchen Sie www.hot-europe.com.

WARNHINWEIS:

- Ziehen Sie zum Füllen und Reinigen des Geräts den Stecker.
- Lesen Sie vor Gebrauch des Luftbefeuchters alle Anweisungen aufmerksam durch.
- Stellen Sie den Luftbefeuchter immer auf eine feste, flache und ebene Oberfläche. Dieser Luftbefeuchter funktioniert auf unebenen Oberflächen möglicherweise nicht richtig.
- Stellen Sie den Luftbefeuchter immer außerhalb der Reichweite von Kindern auf.
- Stellen Sie den Luftbefeuchter nicht in der Nähe von Wärmequellen wie Öfen, Heizkörpern und Heizgeräten auf.
- Verwenden Sie den Luftbefeuchter nicht im Freien.
- Wenn das Netzkabel beschädigt ist, muss dieses vom Hersteller, einer autorisierten Servicestelle oder einer erfahrenen Fachkraft ausgewechselt werden, um eine Gefährdung zu verhindern.
- Das Gerät kann auch von Kindern ab 8 Jahren sowie von körperlich und geistig behinderten oder von Personen verwendet werden, die im Umgang mit dem Gerät noch keine Erfahrung haben, wenn sie vorab in der sicheren Verwendung des Geräts unterwiesen wurden oder beaufsichtigt werden und sich der damit verbundenen Gefahren bewusst sind. Kinder dürfen nicht mit dem Gerät spielen. Reinigung und Benutzerwartung dürfen nicht unbeaufsichtigt von Kindern durchgeführt werden.
- Um den Luftbefeuchter von der Stromversorgung zu trennen, drehen Sie zuerst den Knopf auf AUS, greifen Sie

anschließend den Stecker und ziehen Sie ihn aus der Steckdose. Ziehen Sie unter keinen Umständen am Kabel.

- Kippen oder bewegen Sie den Luftbefeuchter niemals, wenn er in Betrieb oder mit Wasser gefüllt ist. TRENNEN Sie den Luftbefeuchter immer vom Strom, bevor Sie ihn bewegen.
- Dieser Luftbefeuchter muss regelmäßig gereinigt werden. Anweisungen hierzu finden Sie in der hier enthaltenen REINIGUNGSANLEITUNG. Reinigen Sie den Luftbefeuchter nur gemäß den Anweisungen in dieser Anleitung.
- Richten Sie den Feuchtigkeitsstrom nicht direkt auf Personen, Wände oder Möbel.
- Wenn ein Luftbefeuchter in geschlossenen oder kleinen Räumen benutzt wird, überprüfen Sie in regelmäßigen Abständen, dass die Belüftung ausreichend ist, da übermäßige Feuchtigkeit Kondensflecken an Wänden verursachen kann.
- Wenn Sie Feuchtigkeit an der Innenseite Ihrer Fenster feststellen, schalten Sie den Luftbefeuchter AUS. Die genaue Luftfeuchtigkeit können Sie mit einem Hygrometer messen, das Sie in den meisten Baumärkten und Kaufhäusern kaufen oder direkt vom Hersteller beziehen können.
- Stellen Sie das Gerät nicht direkt auf Holzmöbel oder andere Oberflächen, die durch Wasser oder Flüssigkeiten beschädigt werden könnten. Der Hersteller übernimmt keinerlei Haftung für Sachschäden, die durch auslaufendes Wasser verursacht werden.

TEILE (siehe Seite 1)

1. Tragegriff
2. Nebeldüse
3. Wasserbehälter
4. Behälterabdeckung
5. Unterteil
6. Netzschalter und Intensitätsregler
7. Kontrollleuchte
8. Duftpad-Heizer
9. Netzkabel

ERSTBENUTZUNG

Bevor Sie das Gerät zum ersten Mal benutzen, sollten Sie die folgenden Punkte beachten:

- Entfernen Sie alle Verpackungsmaterialien vom Gerät.
- Es wird empfohlen, den Luftbefeuchter vor der ersten Benutzung zu desinfizieren. Anweisungen hierzu finden Sie in der Reinigungsanleitung.
- Wählen Sie einen festen, ebenen Standort, der mindestens 15 cm von der Wand entfernt ist, um einen ordnungsgemäßen Luftstrom zu gewährleisten.
- Stellen Sie den Luftbefeuchter auf eine wasserfeste Oberfläche.

BEDIENUNGSANLEITUNG**BEFÜLLEN** (siehe Anhang A auf Seite 2)

Nehmen Sie den Wasserbehälter ab, indem Sie den Griff in die Hand nehmen und gerade nach oben ziehen. Stellen Sie ihn beiseite (1).

- Drehen Sie den Wasserbehälter um, sodass die Abdeckung nach oben zeigt. Drehen Sie die Abdeckung entgegen den Uhrzeigersinn ab und legen Sie sie beiseite (2).
 - Füllen Sie den Wasserbehälter mit sauberem, kaltem Leitungswasser auf (3).
 - Drehen Sie die Abdeckung im Uhrzeigersinn wieder auf (4). Drehen Sie den Wasserbehälter wieder um und überprüfen Sie die Abdeckung auf Lecks. Wenn Wasser aus der Abdeckung tropft, drehen Sie sie erneut ab und dann wieder fest auf. Wenn Sie sehr kaltes Wasser verwenden, kann es sein, dass zunächst weniger Nebel erzeugt wird. Füllen Sie den Luftbefeuchter nie mit heißem oder warmem Wasser, da er dadurch beschädigt und Ihre Garantie ungültig werden könnte.
- HINWEIS: Halten Sie den gefüllten Wasserbehälter zum Tragen bitte am Griff und stützen Sie ihn mit der anderen Hand von unten ab.
- Setzen Sie den Wasserbehälter in den Luftbefeuchter ein und drücken Sie ihn nach unten. Dabei entleert sich etwas Wasser in das Unterteil (5).
 - Wenn der gefüllte Wasserbehälter eingesetzt ist, bewegen Sie den Luftbefeuchter nicht mehr. Wenn er bewegt werden muss, trennen Sie den Luftbefeuchter vom Strom und nehmen Sie zuerst den Wasserbehälter heraus.

EINSCHALTEN (siehe Anhang B auf Seite 2)

ACHTUNG: STECKEN SIE DEN LUFTBEFEUCHTER NICHT MIT NASSEN HÄNDEN IN DIE STECKDOSE, DA SIE DABEI EINEN ELEKTROSCHOCK ERLEIDEN KÖNNTEN.

Achten Sie darauf, dass sich der Netzschalter in der Position AUS befindet und stecken Sie den befüllten Luftbefeuchter in eine Steckdose (1).

- Drehen Sie den Netzschalter im Uhrzeigersinn auf die Position „Ein“. Die Kontrolllampe leuchtet auf.
- Drehen Sie den Knopf im Uhrzeigersinn, um Ihre gewünschte

Befeuchtungsleistung einzustellen. Für die Einstellung HOCH drehen Sie den Knopf bis zum Anschlag (2).

- Drehen Sie den Netzschalter auf eine niedrigere Stufe, sobald ein angenehmer Feuchtigkeitsgrad erreicht wurde. Eine angenehme Luftfeuchtigkeit liegt zwischen 40 und 60 %. Verwenden Sie zur Überprüfung des Feuchtigkeitsgrads ein Hygrometer wie das Vicks V70 2-in-1 Hygrometer und Thermometer (3).
- Wenn das Wasser verbraucht ist, schaltet sich das Gerät automatisch ab.
- Schalten Sie den Luftbefeuchter aus, bevor Sie den Wasserbehälter abnehmen und wieder auffüllen. Wenn der Wasserbehälter leer ist und der Wasserstand im Unterteil zu weit sinkt, schalten sich der Lüfter und Vernebler aus.

BEDIENUNGSANLEITUNG FÜR DEN DUFTPAD-HEIZER (siehe Anhang C auf Seite 2)

- Schalten Ihren Luftbefeuchter aus und trennen Sie ihn vom Strom (1).
- Öffnen Sie die Duftpad-Klappe unter dem Netzschalter (2).
- Setzen Sie ein Duftpad so in den Einschub ein, dass das schräge Ende zum Luftbefeuchter zeigt (3). Achten Sie dabei darauf, dass Ihre Hände das Duftpad nicht berühren. Wenn Ihre Hände mit dem Duftpad in Berührung kommen, waschen Sie Ihre Hände gründlich, da ätherische Öle Hautirritationen hervorrufen können.
- Schließen Sie die Klappe (4), stecken Sie den Netzstecker wieder in die Steckdose und schalten Sie den Luftbefeuchter ein.

Hinweis: Solange Ihr Luftbefeuchter eingeschaltet ist, wird auch der Duftpad-Heizer aktiviert sein. Diese Stelle kann sich warm anfühlen.

**WARNHINWEIS:**

Die Pads können ein Erststickerisiko darstellen. Für Kinder und Haustiere unzugänglich aufbewahren. Flüssigkeit und Dampf entzündbar (H226). Verursacht Hautreizungen (H315). Kann allergische Hautreaktionen verursachen (H317). Verursacht schwere Augenreizung (H319). Giftig für Wasserorganismen, mit langfristiger Wirkung (H411). Außerhalb der Reichweite von Kindern aufbewahren (P102). Von Wärme/Funken/offenen Flammen/heißen Flächen fernhalten. Nicht rauchen (P210). Freisetzung in die Umwelt vermeiden (P273). BEI KONTAKT MIT DER HAUT: Mit viel Wasser und Seife waschen (P302+P352). BEI KONTAKT MIT DEN AUGEN: Einige Minuten lang behutsam mit Wasser spülen. Vorhandene Kontaktlinsen nach Möglichkeit entfernen. Weiter spülen (P305+P351+P338). Bei Hautreizung oder -ausschlag: Ärztlichen Rat einholen/ärztliche Hilfe hinzuziehen (P333+P313).

1 Menthol VapoPad® im Lieferumfang enthalten.



Nicht bei Säuglingen mit einem Alter unter 36 Monaten, für mehr als 16 Stunden pro 24-stündigem Zeitraum und/oder nicht mehr als 2 Pads pro 24-stündigem Zeitraum verwenden.

Enthält Menthol, Eukalyptusöl, Zedernblattöl

PFLEGE- UND REINIGUNGSANLEITUNG

WÖCHENTLICHE REINIGUNG/ENTKALKUNG

(siehe Anhang D auf Seite 3)

- Trennen Sie das Gerät vor der Reinigung vom Strom (1).
- Heben Sie den Wasserbehälter aus dem Unterteil und kippen Sie das gesamte Wasser im Sammelbehälter weg. Entfernen Sie die Abdeckung des Behälters und lassen Sie das Wasser im Wasserbehälter ablaufen. Wischen Sie ihn mit einem weichen, feuchten Tuch sauber. Spülen Sie den Wasserbehälter nach jeder Benutzung mit lauwarmem Wasser aus (2).
- Falls Zubehörteile installiert sind, entfernen Sie die Zubehörteile und legen Sie sie beiseite (3). Reinigen Sie KEINE Zubehörteile. Dies beschädigt die Zubehörteile.
- Füllen Sie 0,5 Liter unverdünnten, destillierten Weißweinessig in den Wasserbehälter. Setzen Sie die Abdeckung des Behälters wieder auf und schwenken Sie die Essiglösung im Behälter umher. Setzen Sie den Behälter auf das Unterteil. Die Essiglösung läuft in den Wassersammelbehälter und löst Mineralablagerungen (Kalk) am Vernebler und Schwimmkörper, die in der Lösung eingeweicht werden. Sie löst auch Kalk am Grund des Wasserbehälters (4).
- Lassen Sie sie 15–20 Minuten einwirken (5).
- Drehen Sie nach der Einwirkungszeit die Abdeckung des Behälters ab und kippen Sie die Lösung in den Abfluss. Kippen Sie die Lösung im Wassersammelbehälter in den Abfluss. Wischen Sie den Vernebler und Schwimmkörper mit einem weichen Tuch ab, um gelöste Mineralablagerungen zu entfernen (6).
- Spülen Sie den Wassersammelbehälter und den Wasserbehälter so lange aus, bis der Geruch von Essig verschwunden ist. Stellen Sie sicher, dass kein Wasser in die Lüfteröffnung (Lüftungsschlitze auf der Rückseite des Unterteils) oder in den Netzschalter gerät.
- Tauchen Sie das Unterteil NICHT in Wasser ein. Wischen Sie den Sammelbehälter vorsichtig mit einem weichen, sauberen und nassen Tuch ab.
- Verwenden Sie zum Reinigen der Teile des Luftbefeuchters, die mit Wasser in Berührung kommen, KEINE Reinigungsmittel. Reinigungsmittel und die dünne Schicht, die sie hinterlassen, können die Leistung des Luftbefeuchters beeinträchtigen. Verwenden Sie KEINE Reinigungsmittel oder Bürsten mit Scheuerwirkung.
- Achten Sie darauf, dass KEIN Wasser im Wasser- oder im Sammelbehälter verbleibt, wenn der Luftbefeuchter nicht benutzt wird, da dies zur Bildung von Mineralablagerungen und Bakterien führen kann, die die Leistung des

Luftbefeuchters beeinträchtigen können. Bitte denken Sie daran, dass sich Bakterien bilden können, wenn Wasser länger als ein oder zwei Tage im Wasserbehälter verbleibt.

WÖCHENTLICHE REINIGUNG/DESINFIZIERUNG (siehe Anhang E auf Seite 3)

- Trennen Sie das Gerät vor der Reinigung vom Strom (1).
- Drehen Sie die Abdeckung des Behälters ab und kippen Sie verbliebenes Wasser vor der Reinigung weg (2).
- Falls Zubehörteile installiert sind, entfernen Sie die Zubehörteile und legen Sie sie beiseite (3). Reinigen Sie KEINE Zubehörteile. Dies beschädigt die Zubehörteile.
- Reinigen Sie den Luftbefeuchter einmal wöchentlich gründlich mit einer Lösung aus Wasser und Bleichmittel (5 ml Bleichmittel auf 1,8 Liter Wasser). Befüllen Sie den Wasserbehälter nicht bis ganz oben (4).
- Lassen Sie sie zwanzig (20) Minuten einwirken und schütteln Sie den Behälter alle paar Minuten kräftig. Leeren Sie den Behälter und spülen Sie ihn mit sauberem Wasser aus, bis der Geruch verschwunden ist (5).
- Wischen Sie den Sammelbehälter mit einem weichen Tuch aus, das mit der Lösung befeuchtet wurde. Spülen Sie ihn gründlich aus, bevor Sie fortfahren (6).
- Wenn am Vernebler Mineralablagerungen sichtbar sind, reinigen Sie die Oberfläche mit einem weichen, sauberen Tuch und etwas unverdünntem Weißweinessig. Falls es zum Entfernen von Mineralablagerungen erforderlich ist, verwenden Sie eine Lösung aus 50 % Weißweinessig und 50 % Wasser und befüllen Sie das Unterteil mit der Lösung, bis der Vernebler bedeckt ist. Spülen Sie den Sammelbehälter aus und wischen Sie ihn sauber.
Berühren Sie den Vernebler oder Wassersensor nicht mit bloßen Fingern, da Fingerabdrücke oder Rückstände die Nebelleistung verringern können. Tauchen Sie das Unterteil nicht in Wasser ein.

LAGERUNG

Beachten Sie die Reinigungsanleitung und trocknen Sie das Produkt gründlich ab.

ENTSORGUNG



Dieses Gerät ist bezüglich dem Recycling zum Ende der Nutzungsdauer mit der EU-Richtlinie 2012/19/EU konform. Produkte, auf denen ein „durchgekreuztes“ Abfalltonnensymbol entweder auf dem Etikett, am Geschenkkarton oder in der Gebrauchsanweisung gedruckt ist, müssen am Ende ihrer Nutzungsdauer getrennt vom Hausmüll recycelt werden.

Bitte entsorgen Sie das Gerät NICHT im Hausmüll. Der Händler, von dem Sie das Gerät erworben haben, betreibt ggf. ein Rücknahmesystem, wenn Sie bereit sind ein Ersatzprodukt zu erwerben. Alternativ können Sie sich an eine zuständige Behörde vor Ort wenden, wenn Sie Hilfe oder Hinweise benötigen, wo Sie das Gerät recyceln können.

KAUFBEDINGUNGEN

Als Kaufbedingung übernimmt der Käufer die Verantwortung für die ordnungsgemäße Verwendung und Pflege dieses Gerätes gemäß dieser gedruckten Bedienungsanleitung. Der Käufer oder Benutzer muss selbst entscheiden, wann und wie lange er/sie das Gerät verwendet.

HINWEIS: SOLLTE BEI IHREM LUFTBEFEUCHTER EIN PROBLEM AUFTRETEN, BEZIEHEN SIE SICH HINSICHTLICH DER ORDNUNGSGEMÄSSEN VORGEHENSWEISE BITTE AUF DIE GARANTIEUNTERLAGEN. BITTE VERSUCHEN SIE NICHT, DIESES PRODUKT SELBST ZU REPARIEREN. DADURCH ERLISCHT DER GARANTIEANSPRUCH UND ES KÖNNTE ZU SACHSCHÄDEN ODER VERLETZUNGEN KOMMEN.

Dieses Produkt trägt das CE-Kennzeichen und wurde in Übereinstimmung mit der Richtlinie über elektromagnetische Verträglichkeit 2014/30/EU, der Niederspannungsrichtlinie 2014/35/EU, der RoHS-Richtlinie 2011/65/EU sowie der Richtlinie für energiebetriebene Produkte 2009/125/EG hergestellt.

Änderungen der technischen Daten vorbehalten.

VUL520E

220–240 V ~ 50–60 Hz
21 W

FEHLERBEHEBUNG

PROBLEM	MÖGLICHE URSACHE	ABHILFEMASSNAHME
Netzschalter steht auf „Ein“ und Kontrolllampe ist aus	Gerät ist nicht eingesteckt	Stecken Sie das Gerät ein.
	Kein Strom an der Steckdose	Überprüfen Sie die Stromkreise und Sicherungen, versuchen Sie es an einer anderen Steckdose.
Es wird wenig oder kein Nebel erzeugt	Kein Wasser im Behälter	Füllen Sie den Wasserbehälter auf.
	Gerät steht nicht gerade	Stellen Sie es auf eine ebene Oberfläche.
	Mineralablagerungen am Vernebler	Reinigen Sie den Vernebler wie in der Anleitung beschrieben.
	Wasserbehälter wurde mit Reinigungsmittel ausgewaschen	Spülen Sie ihn gründlich mit klarem Wasser aus. Wischen Sie ihn trocken.
	Wasserstand zu niedrig	Geben Sie mehr Wasser in den Wasserbehälter.
	Vernebler oder Lüfter funktioniert nicht	Siehe Garantie.
Kondensatbildung um den Luftbefeuchter herum oder an Fenstern	Die Intensität des Nebels ist für die Größe des Raums oder die bereits vorhandene Luftfeuchtigkeit zu hoch eingestellt	Verringern Sie die Leistung oder schalten Sie den Luftbefeuchter aus.
Ansammlung von mineralischen Rückständen („Weißer Staub“)	Hartes Wasser verwendet	Verwenden Sie destilliertes Wasser.

INSTRUCCIONES IMPORTANTES DE SEGURIDAD

Lea las instrucciones antes de poner en funcionamiento el humidificador. Guarde este manual en un lugar seguro para futuras consultas.

Estas instrucciones también están disponibles en nuestra página web. Entre en www.hot-europe.com.

ADVERTENCIA:

- Desenchufe el humidificador mientras lo llena y lo limpia.
- Lea todas las instrucciones antes de usar el humidificador.
- Coloque siempre el humidificador en una superficie firme, plana y nivelada. Puede que este humidificador no funcione correctamente en una superficie desnivelada.
- Coloque el humidificador en una zona alejada del alcance de los niños.
- No coloque el humidificador cerca de fuentes de calor como estufas, radiadores, o calefactores.
- No utilice el humidificador en el exterior.
- Si el cable resulta dañado, la sustitución del mismo debe llevarla a cabo el fabricante, el agente comercial o una persona autorizada para evitar riesgos.
- El humidificador pueden utilizarlo niños a partir de 8 años y personas con minusvalías físicas, sensoriales o mentales o con falta de experiencia y conocimiento si les han supervisado o instruido respecto a su correcto uso y entienden los peligros que conlleva. Los niños no deben jugar con el dispositivo. Los niños no deben realizar la limpieza y el mantenimiento del dispositivo sin supervisión.
- Para desconectar el humidificador, gire el control a la posición de apagado, sujete la clavija y sáquela de la toma de la pared. No tire nunca del cable.
- No incline ni mueva nunca el humidificador cuando esté en funcionamiento o lleno de agua. **DESENCHUFE** el humidificador antes de trasladarlo.

- Este humidificador requiere una limpieza regular. Consulte las instrucciones de LIMPIEZA. No limpie nunca el humidificador de una forma o manera contraria a lo especificado en este manual.
- No dirija directamente el flujo de humedad a personas, paredes o muebles.
- Ventile de forma regular cuando se emplee un humidificador en habitaciones pequeñas o cerradas, ya que la humedad excesiva puede causar manchas de humedad en las paredes.
- Apague el humidificador si ve que hay humedad en las ventanas. Para una correcta lectura de la humedad utilice un higrómetro, que podrá encontrar en muchas ferreterías y grandes almacenes, o pidiéndoselo al fabricante.
- No coloque el producto directamente en muebles de madera u otras superficies que puedan resultar dañadas por agua o líquidos. El fabricante no se hace responsable por daños causados por derrames o fugas.

PIEZAS (Consulte la página 1)

1. Asa de transporte
2. Boquilla de vapor
3. Depósito de agua
4. Tapa del depósito
5. Base
6. Conmutador de alimentación y control de intensidad
7. Indicador de luz
8. Calentador de almohadillas aromáticas
9. Cable de alimentación

USO POR PRIMERA VEZ

Tenga en cuenta los siguientes puntos antes de usar el humidificador por primera vez:

- Retire todo el material de embalaje del humidificador.
- Es recomendable que desinfecte el humidificador antes del primer uso. Consulte las instrucciones de limpieza.
- Elija una ubicación firme y nivelada situada como mínimo a 15 cm de la pared para garantizar una buena ventilación.
- Coloque el humidificador en una superficie resistente al agua.

INSTRUCCIONES DE USO**LLENADO** (Consulte el apéndice A en la página 2)

Retire el depósito de agua sujetando el asa y tirando hacia arriba. Déjelo a un lado (1).

- Ponga el depósito de agua hacia abajo de manera que la tapa del depósito quede hacia arriba. Desenrosque la tapa del depósito girándolo en sentido contrario a las agujas del reloj y déjelo a un lado (2).
 - Llene el depósito de agua del grifo, limpia y fría (3).
 - Vuelva a colocar la tapa del depósito enroscándola en sentido de las agujas del reloj (4). Ponga el depósito del agua hacia arriba y compruebe la tapa del depósito para que no gotee. Si gotea, quítela y apriétela de nuevo. El uso de agua muy fría podría reducir temporalmente la salida de vapor. No rellene nunca el humidificador con agua caliente o templada ya que esto podría causar daños y anular la garantía.
- NOTA: Al trasportar el depósito de agua lleno, utilice el asa y coloque su otra mano debajo del depósito para una mayor sujeción.
- Coloque el depósito de agua en el humidificador y apriete para encajar. Se caerá un poco de agua en la base (5).
 - Cuando se haya colocado correctamente el depósito, no trate de mover el humidificador. Si tiene que moverlo, desenchufe el humidificador y quite primero el depósito de agua.

POTENCIA (Consulte el apéndice B en la página 2)**ATENCIÓN: NO ENCHUFE EL HUMIDIFICADOR CON LAS MANOS MOJADAS YA QUE PODRÍA CAUSAR UNA DESCARGA ELÉCTRICA.****Con el botón de encendido en posición OFF, enchufe el humidificador lleno a una toma de corriente (1).**

- Gire el botón de encendido en sentido de las agujas del reloj a la posición de encendido. El indicador de luz se iluminará.
- Establezca el nivel de salida deseado girando la manilla en sentido de las agujas del reloj. Para que funcione al máximo, gire el selector hasta el final (2).
- Cuando se haya alcanzado un nivel de humedad agradable, gire el botón de encendido a una posición inferior. Un nivel de humedad agradable está comprendido entre el 40 y el 60 %. Para controlar su nivel de humedad utilice un higrómetro como el higrómetro y termómetro V70 2 en 1 de Vicks (3).
- El dispositivo se apagará cuando se quede sin agua.
- Apague el humidificador antes de quitar y rellenar el depósito de agua. Cuando el depósito de agua esté vacío y el nivel del agua de la base sea demasiado bajo, el ventilador y el nebulizador se apagará.

INSTRUCCIONES DE USO DEL CALENTADOR DE ALMOHADILLAS AROMÁTICAS

(Consulte el apéndice C en la página 2)

- Apague y desenchufe el humidificador (1).
- Abra la puerta para las almohadillas aromáticas situada debajo del botón de encendido (2).

- Introduzca en la ranura la almohadilla aromática con los extremos doblados hacia el producto (3). Tenga cuidado de no tocarla con las manos. En caso de que las manos entren en contacto con la almohadilla, láveselas bien ya que los aceites esenciales pueden ser irritantes para la piel.
- Cierre la puerta (4), enchufe la unidad y enciéndala.

NOTA: Siempre que el humidificador esté encendido, se activará el calentador de almohadillas aromáticas. Esta zona puede estar caliente al tacto.

**ADVERTENCIA:**

Las almohadillas podrían provocar riesgo de asfixia. Mantenga fuera del alcance de los niños y mascotas.

Líquido y vapor inflamables (H226).

Causa irritación en la piel (H315).

Puede provocar una reacción alérgica en la piel (H317).

Causa irritación ocular grave (H319).

Tóxico para organismos acuáticos con efectos muy duraderos (H411).

Mantener fuera del alcance de los niños (P102).

Mantener alejado de calor/chispas/fuego/superficies calientes.

No fumar (P210).

Evitar su liberación al medio ambiente (P273).

SI ENTRA EN CONTACTO CON LA PIEL: Lavar inmediatamente con abundante jabón y agua (P302+P352).

SI ENTRA EN CONTACTO CON LOS OJOS: Enjuagar con cuidado con agua durante algunos minutos. Quitar las lentes de contacto si lleva y resulta fácil. Seguir aclarando (P305+P351+P338).

En caso de irritación o erupción cutánea: Consultar a un médico (P333+P313).

Contiene 1 VapoPad® mentolado.



No utilizar en bebés menores de 36 meses, durante más de 16 horas en un periodo de 24 horas y/o no más de 2 almohadillas en un periodo de 24 horas.

Contiene mentol, aceite de eucalipto, aceite de hoja de cedro.

INSTRUCCIONES DE CUIDADO Y LIMPIEZA**LIMPIEZA SEMANAL / ELIMINACIÓN DE RESIDUOS**

(Consulte el apéndice D en la página 3)

- Desconecte de la red eléctrica antes de la limpieza (1).
- Retire el depósito de agua de la base y vacíe todo el agua. Abra la tapa del depósito y drene el agua del depósito de agua. Limpíelo con un paño suave y húmedo. Enjuague el depósito de agua con agua tibia después de cada uso (2).
- Si los accesorios están instalados, quítelos y déjelos a un lado (3). NO limpie los accesorios. Le causará daños.
- Añada 0,5 l de vinagre blanco destilado concentrado al depósito de agua. Vuelva a colocar la tapa del depósito y mueva la solución de vinagre por el depósito. Coloque el depósito en la base. La solución de vinagre se vaciará en el depósito de agua y

ablandará los materiales minerales (restos) en el nebulizador y flotador mientras empapan en la solución. También ablandará los restos del fondo del depósito de agua (4).

- Empapar durante 15-20 minutos (5).
- Después de empapar, desenroscar la tapa del depósito y verter la solución en el lavabo. Vierta la solución del depósito de agua al lavabo. Limpie el nebulizador y el flotador con un paño suave para retirar los depósitos minerales sueltos (6).
- Enjuague el depósito de agua hasta que desaparezca el olor a vinagre. Asegúrese de que el agua no entra en la abertura del ventilador (ventilación en la parte trasera de la base) ni en el botón de encendido.
- NO sumerja la base en agua. Limpie con cuidado el depósito con un trapo suave, limpio y húmedo.
- NO use detergente para limpiar ningún componente de agua del humidificador. Los detergentes y la película que dejan atrás puede afectar a la salida del humidificador. NO use limpiadores o cepillos abrasivos.
- NO deje agua en el depósito cuando utilice la unidad ya que podría producir la acumulación de depósitos minerales y bacterias que pueden limitar el rendimiento de la salida del humidificador. Tenga en cuenta que si el agua se queda en el depósito durante más de uno o dos días, las bacterias pueden proliferar.

LIMPIEZA/DESINFECTADO SEMANAL
(Consulte el apéndice E en la página 3)

- Desconecte de la red eléctrica antes de la limpieza (1).
- Retire la tapa del depósito y vacíe el agua residual antes de limpiarlo (2).
- Si los accesorios están instalados, quítelos y déjelos a un lado (3). NO limpie los accesorios. Le causará daños.
- Limpie con cuidado el humidificador cada semana con una solución de lejía y agua (5 ml de lejía por cada 1,8 l de agua). Rellene parcialmente el depósito de agua con esta solución (4).
- Déjelo reposar veinte (20) minutos, agitándolo con fuerza durante algunos minutos. Drénelo y aclárelo con agua limpia hasta que haya desaparecido el olor a lejía (5).
- Limpie el depósito con un trapo suave humedecido con esta solución. Enjuague la zona completamente antes de continuar el proceso (6).
- Si hay evidencia de depósito de minerales alrededor del nebulizador, limpie la superficie con un paño suave y limpie una pequeña cantidad de vinagre sin diluir. Si fuera necesario la retirada de los depósitos minerales, mezcle una solución del 50 % de vinagre de vino blanco y 50 % de agua y llene la base con suficiente solución hasta cubrir el nebulizador. Enjuague el depósito y séquelo.

No toque el nebulizador o el sensor del agua con los dedos ya que las huellas dactilares o residuos pueden reducir la salida del vapor. No sumerja la base en el agua.

ALMACENAMIENTO

Siga minuciosamente las instrucciones de limpieza y secado del producto.

DESECHO



Este dispositivo cumple con la legislación de la UE 2012/19/UE sobre el reciclado al final de la vida útil. Los productos con el símbolo de contenedor con ruedas tachado en la etiqueta de clasificación, en la caja o en las instrucciones deben reciclarse por separado de los residuos domésticos al final de su vida útil.

NO deseche el dispositivo como si fuera un residuo doméstico. Su distribuidor local puede retirarlo cuando vaya a comprar otro. De lo contrario, póngase en contacto con las autoridades gubernamentales locales si necesita más ayuda y consejos sobre dónde llevar su dispositivo a reciclar.

CONDICIONES DE VENTA

Como condición de venta, el comprador asume la responsabilidad del uso adecuado y el cuidado de este dispositivo según estas instrucciones impresas. El comprador o usuario debe juzgar por sí mismo cuándo usar el dispositivo y el tiempo de uso.

NOTA: SI EXPERIMENTA PROBLEMAS CON EL HUMIDIFICADOR CONSULTE LA GARANTÍA PARA MÁS INSTRUCCIONES. NO INTENTE REPARAR USTED MISMO EL HUMIDIFICADOR. EN CASO CONTRARIO QUEDARÁ ANULADA LA GARANTÍA Y PUEDE CAUSAR DAÑOS O LESIONES PERSONALES.

Este producto lleva la marca CE y está fabricado en conformidad con la directiva 2014/30/UE de compatibilidad electromagnética, directiva 2014/35/UE sobre la utilización de determinados límites de tensión, la directiva 2011/65/UE sobre la restricción de ciertas sustancias peligrosas y la directiva 2009/125/CE de productos relacionados con la energía.

Las especificaciones técnicas están sujetas a cambios.

VUL520E

220–240 V ~ 50–60 Hz
21 W

PROBLEMAS Y SOLUCIONES

PROBLEMA	CAUSA DEL PROBLEMA	SOLUCIÓN
El conmutador de alimentación se encuentra en posición "On" y la luz de encendido está apagada	Unidad no enchufada	Enchufe la unidad.
	No hay alimentación en la toma	Compruebe los circuitos, fusibles o pruebe con otra toma.
El humidificador produce poco o nada de vapor	No hay agua en el depósito	Llene el depósito de agua.
	La unidad no está nivelada	Colóquela en una superficie nivelada.
	Depósitos de minerales en el nebulizador	Limpie el nebulizador según las instrucciones.
	El depósito de agua se lavó con detergente	Aclárelo bien con agua limpia. Séquelo.
	Nivel de agua demasiado bajo	Añada agua al depósito.
El nebulizador o el ventilador no funcionan	Consulte la garantía.	
La humedad se condensa en el humidificador o en las ventanas	La intensidad del vapor es muy alta para la habitación o el porcentaje de humedad persiste	Disminuya el nivel de salida o apague el humidificador.
Acumulación de residuos minerales ("polvo blanco")	Utilizó agua de elevada dureza	Utilice agua destilada.

TÄRKEITÄ TURVAOHJEITA

 Lue kaikki ohjeet läpi ennen laitteen käytön aloittamista. Säilytä tämä käyttöopas turvallisessa paikassa myöhempää käyttöä varten.

Nämä käyttöohjeet ovat myös verkkosivuillemme. Käy osoitteessa www.hot-europe.com.

VAROITUS:

- Irrota laite virtalähteestä täyttämisen ja puhdistamisen ajaksi.
- Lue kaikki ohjeet ennen ilmankostuttimen käyttämistä.
- Aseta ilmankostutin aina vakaalle, tasaiselle ja vaakasuoralle pinnalle. Ilmankostutin ei välttämättä toimi oikein epätasaisella pinnalla.
- Aseta ilmankostutin sellaiseen paikkaan, jossa lapset eivät pääse siihen käsiksi.
- Älä aseta ilmankostutinta lämmönlähteiden, kuten liedien, lämpöpatterin tai lämmittimen, lähelle.
- Älä käytä ilmankostutinta ulkotiloissa.
- Jos virtajohto on vaurioitunut, valmistajan, valtuutetun huoltohenkilön tai vastaavan pätevän henkilön on vaihdettava se vaaratilanteiden välttämiseksi.
- Tätä laitetta saavat käyttää myös vähintään 8-vuotiaat lapset sekä henkilöt, joiden henkinen tai ruumiillinen suorituskyky on heikentynyt tai joilla ei ole kokemusta ja tietoa sen käytöstä, jos heitä valvotaan tai he ovat saaneet opastusta laitteen turvallisesta käytöstä ja he ymmärtävät siihen liittyvät vaarat. Lapset eivät saa leikkiä laitteella. Lapset eivät saa puhdistaa eivätkä huoltaa laitetta aikuisen valvomatta.
- Katkaise ilmankostuttimesta virta kääntämällä ensin säätimet OFF-asentoon ja tarttumalla sitten virtapistokkeeseen ja vetämällä se irti seinäpistorasiasta. Älä koskaan vedä johdosta.
- Älä koskaan kallista tai yritä siirtää ilmankostutinta, kun se on käynnissä

tai täynnä vettä. IRROTA ilmankostutin virtalähteestä ennen siirtämistä.

- Ilmankostutin on puhdistettava säännöllisesti. Noudata annettuja PUHDISTUSOHJEITA. Älä koskaan puhdistaa ilmankostutinta muulla kuin tässä oppaassa kuvatulla tavalla.
- Älä kohdista nestevirtausta ihmisiin, seiniin tai huonekaluihin.
- Jos ilmankostutinta käytetään suljetussa huoneessa tai pienissä tiloissa, tarkista aika ajoin, että ilmanvaihto toimii hyvin, koska liiallinen kosteus voi tiivistyessään aiheuttaa tahroja seiniin.
- Katkaise ilmankostuttimen virta, jos havaitset kosteutta ikkunoiden sisäpinnoilla. Käytä asianmukaisen kosteuslukeman mittaamiseen kosteusmittaria, joita on saatavilla useissa rautakaupoissa ja tavarataloissa tai tilittavissa valmistajalta.
- Älä aseta tuotetta suoraan puisten huonekalujen tai muiden sellaisten pintojen päälle, jotka voivat vaurioitua veden tai nesteiden vaikutuksesta. Valmistaja ei ole vastuussa laikkumisesta tai vuotamisesta aiheutuneista aineellisista vahingoista.

LAITTEEN OSAT (Katso sivu 1)

1. Kantokahva
2. Sumusuutin
3. Vesisäiliö
4. Säiliön korkki
5. Alusta
6. Virtakytkin ja voimakkuussäädin
7. Merkkivalo
8. Tuoksutyynyyn lämmitin
9. Verkkojohto

ENSIMMÄINEN KÄYTTÖKERTA

Ennen laitteen ensimmäistä käyttökertaa on huomioitava seuraavat seikat:

- Poista kaikki laitteen pakkausmateriaalit.
- Ilmankostutin on suositeltavaa desinfioida ennen ensimmäistä käyttökertaa. Katso puhdistusohjeet.
- Valitse vakaa ja tasainen alusta, joka on vähintään 15 cm:n päässä seinistä, jotta ilma pääsee kiertämään kunnolla.
- Aseta ilmankostutin vedenkestävälle alustalle.

KÄYTTÖOHJEET**TÄYTTÄMINEN** (Katso liite A sivulta 2)

Irrota vesisäiliö tarttumalla kahvaan ja vetämällä suoraan ylös. Aseta se sivuun (1).

- Käännä vesisäiliö ylösalaisin niin, että säiliön korkki osoittaa ylöspäin. Avaa korkki kiertämällä sitä vastapäivään ja aseta se sitten sivuun (2).
- Täytä vesisäiliö puhtaalla, viileällä vesijohtovedellä (3).
- Aseta säiliön korkki paikalleen ja kierrä myötäpäivään (4). Käännä vesisäiliö pystyasentoon ja tarkista, että korkki ei vuoda. Jos säiliön korkista valuu vettä, irrota korkki ja kiristä se uudelleen. Erittäin kylmän veden käyttäminen voi heikentää sumun muodostumista väliaikaisesti. Älä koskaan täytä ilmankostutinta kuumalla tai lämpimällä vedellä, koska se voi vaurioittaa laitetta ja mitätöidä takuun.
- HUOMAUTUS: Kanna täytettyä vesisäiliötä kahvasta ja aseta toinen käsi säiliön alle lisätueksi.
- Aseta vesisäiliö ilmankostuttimeen ja työnnä paikalleen. Jonkin verran vettä valuu alustaan (5).
- Kun täytetty säiliö on asetettu paikalleen, älä yritä siirtää ilmankostutinta. Jos sitä on siirrettävä, irrota virtajohto pistorasiasta ja irrota vesisäiliö ensin.

IRROTA (Katso liite B sivulta 2)**HUOMIO: ÄLÄ KYTKE VIRTAJOHTOA PISTORASIAAN MÄRILLÄ KÄSILLÄ, KOSKA SIITÄ VOI AIHEUTUA SÄHKÖISKU.****Anna virtakytkimen olla OFF-asennossa ja liitä täytetty ilmankostutin pistorasiaan (1).**

- Käännä virtakytkin myötäpäivään ON-asentoon. Merkkivalo syttyy.
- Säädä haluamasi teho kääntämällä nuppia myötäpäivään. Jos haluat käyttää SUURTA tehoa, käännä valitsin ääriasentoon (2).
- Kun miellyttävä kosteustaso on saavutettu, käännä virtakytkin pienemmän tehon asentoon. Miellyttävä kosteustaso on 40–60 %. Käytä kosteustason valvomiseen kosteusmittaria, kuten Vicks V70 2 in 1 -kosteus- ja lämpömittari (3).
- Laitteen virta katkeaa, kun laitteesta loppuu vesi.
- Katkaise ilmankostuttimen virta, ennen kuin irrotat ja täytät vesisäiliön. Kun vesisäiliö on tyhjä ja alustassa olevan veden määrä on liian matala, puhallin ja sumutin lakkaavat toimimasta.

TUOKSUTYYNYN LÄMMITTIMEN KÄYTTÖOHJEET**(Katso liite C sivulta 2)**

- Katkaise ilmankostuttimen virta ja irrota virtajohto pistorasiasta (1).
- Avaa tuoksutyynyyn luukku, joka on virtakytkimen alapuolella (2).
- Aseta tuoksutyyny niin, että kulmikas reuna on aukossa olevaa tuotetta kohti (3). Varo, ettet kosketa tuoksutyynyä

käsin. Jos kosketat tynnyä käsin, pese kädet huolellisesti, sillä eeteriset öljyt voivat ärsyttää ihoa.

- Sulje ovi (4), kytke virtajohto takaisin pistorasiaan ja kytke virta.

Huomautus: Niin kauan kuin ilmankostutin on käynnissä, myös tuoksutyyny on aktiivinen. Tämä kohta voi tuntua lämpimältä kosketettaessa.

**VAROITUS:**

Tyyny voi aiheuttaa tukehtumisvaaran. Se on pidettävä poissa lasten ja lemmikkieläinten ulottuvilta. Syttyvä neste ja höyry (H226). Ärsyttää ihoa (H315). Voi aiheuttaa allergisen ihoreaktion (H317). Ärsyttää voimakkaasti silmiä (H319). Myrkyllistä vesieliölle, pitkäaikaisia haittavaikutuksia (H411). Säilytettävä lasten ulottumattomissa (P102). Suojattava lämmöltä / kipinöiltä / avotulelta / kuumilta pinnoilta. Tupakointi kielletty (P210). Vältettävä päästämistä ympäristöön (P273). IHOLLA: Pese runsaalla vedellä ja saippualla (P302+P352). SILMÄT: Huuho huolellisesti vedellä usean minuutin ajan. Poista piilolinssit, jos sen voi tehdä helposti. Jatka huuhtomista (P305+P351+P338). Jos ilmenee ihoärsytystä tai ihottumaa: Ota yhteys lääkäriin (P333+P313).

Mukana 1 VapoPad®-mentolityyny.



Ei saa käyttää alle 36 kuukautta vanhoille vauvoille, yli 16 tuntia 24 tunnin aikana ja/tai enempää kuin kaksi tyynyä 24 tunnin aikana.

Sisältää mentolia, eukalyptusöljyä, setrinlehtiöljyä.

HOITO- JA PUHDISTUSOHJEET**VIIKOITTAINEN PUHDISTUS / KALKINPOISTO**

(Katso liite D sivulta 3)

- Irrota virtalähteestä ennen puhdistamista (1).
- Nosta vesisäiliö alustasta ja tyhjennä säiliö. Irrota vesisäiliö ja tyhjennä kaikki vesi säiliöstä. Pyyhi puhtaaksi pehmeällä, kostealla liinalla. Huuhtelee vesisäiliö haalealla vedellä jokaisen käyttökerran jälkeen (2).
- Jos lisätarvikkeita on asennettu, irrota ne ja aseta sivuun (3). ÄLÄ puhdistaa lisätarvikkeita. Puhdistaminen vaurioittaa niitä.
- Lisää vesisäiliöön 0,5 litraa laimentamatonta tislattua valkoviinietikkaa. Aseta vesisäiliö takaisin paikalleen ja suhauta viinietikkaliuosta säiliönsä. Aseta säiliö alustaan. Viinietikkaliuos tyhjenee vesisäiliöön ja irrottaa mineraalikertymiä (kalkkia) sumuttimesta ja uimurista, kun ne likoavat liuoksessa. Se irrottaa kalkkia myös vesisäiliön pohjasta (4).
- Liota 15–20 minuuttia (5).

- Avaa vesisäiliön korkki liottamisen jälkeen ja kaada liuos lavuaariin. Kaada vesisäiliössä oleva liuos lavuaariin. Pyyhi irronneet mineraalijäämät sumuttimesta ja uimurista pehmeällä liinalla (6).
- Huuhteles vesisäiliötä, kunnes viinietikan haju on poissa. Varmista, että vettä ei joudu puhaltimen aukkoon (tuuletusaukko alustan takaosassa) tai virtakytkimeen.
- ÄLÄ upota alustaa veteen. Pyyhi säiliö pehmeällä, puhtaalla, määrällä liinalla.
- ÄLÄ käytä puhdistusainetta sumuttimen vettä sisältävien osien puhdistamiseen. Puhdistusaineet ja niiden jättämä kalvo voivat vaikuttaa ilmankostuttimen tehoon. ÄLÄ käytä hankaavia puhdistusvälineitä tai harjoja.
- ÄLÄ jätä vettä vesisäiliöihin, kun laitetta ei käytetä, koska se voi aiheuttaa mineraalijäämien ja bakteerien kertymistä ja siten heikentää ilmankostuttimen tehoa. Huomioi, että jos vesisäiliöön jää vettä yhtä tai kahta päivää pidemmäksi ajaksi, bakteerikasvusto on mahdollinen.

VIKOITAINEN PUHDISTUS / DESINFIOINTI

(Katso liite E sivulta 3)

- Irrota virtalähteestä ennen puhdistamista (1).
- Irrota vesisäiliön korkki ja tyhjennä jäljellä oleva vesi ennen puhdistamista (2).
- Jos lisätarvikkeita on asennettu, irrota ne ja aseta sivuun (3). ÄLÄ puhdistaa lisätarvikkeita. Puhdistaminen vaurioittaa niitä.
- Puhdistaa ilmankostuttimen huolellisesti kerran viikossa valkaisuaineen ja veden seoksella (5 ml valkaisuainetta 1,8 litraan vettä). Kaada tätä seosta vesisäiliöön (4).
- Anna liota 20 minuuttia ja ravista voimakkaasti muutaman minuutin välein. Tyhjennä ja huuhteles puhtaalla vedellä, kunnes valkaisuaineen haju on poissa (5).
- Pyyhi säiliö pehmeällä liuokseen kostutetulla liinalla. Huuhteles alue huolellisesti ennen jatkamista (6).
- Jos sumuttimen ympärillä on ilmeisiä mineraalijäämiä, puhdistaa pinta pehmeällä, puhtaalla liinalla ja pienellä määrällä laimentamatonta valkoviinietikkaa. Tarvittaessa voit käyttää mineraalijäämien poistamiseen liuosta, jossa on 50 % valkoviinietikkaa ja 50 % vettä, ja kaada alustaan niin paljon liuosta, että se peittää sumuttimen. Huuhteles säiliö ja pyyhi puhtaaksi.
Älä koske sumuttimeen tai vesianturiin paljalla sormilla, koska sormenjäljet tai lika voivat heikentää sumutustehoa. Älä upota alustaa veteen.

SÄILYTTÄMINEN

Noudata puhdistusohjeita ja kuivaa tuote huolellisesti.

HÄVITTÄMINEN



Tämä laite on sen käyttöiän päätyttyä kierrätettävä EU-direktiivin 2012/19/EU mukaisesti. Tuotteet, joissa on rastilla peitetyn roska-säiliön symboli joko arvokilvessä, lahjapakkauksessa tai ohjeissa, on kierrätettävä erillään kotitalousjätteestä niiden käyttöiän päätyttyä.

ÄLÄ hävitä laitetta tavallisen kotitalousjätteen mukana. Paikallisella laitemyyjällä saattaa olla kierrätyspalvelu, jota voit hyödyntää, kun olet valmis ostamaan uuden tuotteen. Vaihtoehtoisesti voit ottaa yhteyttä paikallisiin viranomaisiin, jos tarvitset lisätietoja laitteesi kierrättämisestä.

KAUPPAEHTO

Kauppaehdon mukaisesti vastuu tämän laitteen asianmukaisesta käytöstä ja ylläpidosta näiden painettujen ohjeiden mukaisesti siirtyy ostajalle. Ostajan tai käyttäjän on itse arvioitava, milloin ja kuinka kauan laitetta voi käyttää.

HUOMAUTUS: JOS ILMANKOSTUTTIMEN KÄYTTÄMISESSÄ ILMENEE ONGELMIA, KATSO TAKUUSTA OHJEITA. ÄLÄ YRITÄ KORJATA ILMANKOSTUTINTA ITSE. TÄMÄ MITÄÖI TAKUUN JA VOI AIHEUTTAA AINEELLISIA TAI HENKILÖVAHINKOJA.

Tässä tuotteessa on CE-merkintä, ja se on valmistettu sähkömagneettisuutta koskevan direktiivin 2014/30/EU, pienjännitedirektiivin 2014/35/EU, RoHS-direktiivin 2011/65/EU ja tuotteiden ekologista suunnittelua koskevan direktiivin 2009/125/EY mukaisesti.

Tekniset tiedot voivat muuttua.

VUL520E

220–240V ~ 50–60Hz

21 W

VIANMÄÄRITYS

ONGELMA	MAHDOLLINEN SYY	KORJAUSTOIMENPIDE
Virtakytkin on ON-asennossa, mutta virtavalvo ei pala.	Laitteen virtajohto ei ole kytketty.	Kytke virtajohto.
	Pistorasiassa ei ole sähköä.	Tarkista piirit, sulakkeet, käytä toista pistorasiaa.
Sumua tulee vähän tai ei ollenkaan.	Säiliössä ei ole vettä.	Lisää säiliöön vettä.
	Laite ei ole vaakatasossa.	Aseta laite vaakatasossa olevalle pinnalle.
	Sumuttimessa on mineraalijäämiä.	Puhdista sumutin ohjeiden mukaisesti.
	Vesisäiliö on pesty puhdistusaineella.	Huuhteles huolellisesti puhtaalla vedellä. Pyyhi kuivaksi.
	Vesimäärä liian matala.	Lisää vettä vesisäiliöön.
Sumutin tai puhallin ei toimi.	Katso Takuu.	
Ilmanpuhdistimen lähelle tai ikkunoihin tiivistyy kosteutta.	Sumutusvoimakkuus on liian suuri huoneen kokoon tai olemassa olevaan kosteustasoon nähden.	Pienennä voimakkuutta tai katkaise ilmankostuttimen virta.
Mineraalijäämiä (valkoinen pöly) on kertynyt.	On käytetty kovaa vettä.	Käytä tislattua vettä.

INSTRUCTIONS DE SÉCURITÉ IMPORTANTES

 Lire attentivement toutes Les instructions avant d'utiliser l'appareil. Conservez ce manuel pour vous y référer plus tard.

Ces instructions sont également disponibles sur notre site Web. Veuillez vous rendre sur www.hot-europe.com.

AVERTISSEMENT :

- Débrancher l'appareil pendant le remplissage et le nettoyage.
- Lire toutes les instructions avant d'utiliser cet humidificateur.
- Cet humidificateur doit toujours être placé sur une surface fixe, plate et horizontale. Cet humidificateur peut ne pas fonctionner correctement sur une surface irrégulière.
- Placer cet humidificateur dans un endroit où il ne sera pas accessible aux enfants.
- Ne pas placer cet humidificateur près de sources de chaleur telles que des fours, radiateurs et chaudières.
- Ne pas utiliser cet humidificateur à l'extérieur.
- Si le cordon d'alimentation est endommagé, il doit être remplacé par le fabricant, son agent d'entretien ou des personnes qualifiées pour éviter les dangers.
- Cet appareil peut être utilisé par des enfants d'au moins 8 ans et par des personnes à capacité physique, sensorielle ou mentale réduite, ou des personnes sans expérience ni connaissance si elles sont supervisées ou instruites sur l'usage de cet appareil dans des conditions de sécurité et si elles comprennent les dangers encourus. Les enfants ne doivent pas jouer avec l'appareil. Le nettoyage et la maintenance ne doivent pas être effectués par des enfants sans supervision.
- Pour déconnecter cet humidificateur, mettre d'abord la commande sur OFF (ARRÊT), puis retirer la fiche de la prise de courant. Ne jamais tirer sur le cordon.

- Ne jamais basculer ou tenter de déplacer cet humidificateur quand il fonctionne ou qu'il est rempli d'eau. DÉBRANCHER l'humidificateur avant de le déplacer.
- Cet humidificateur doit être nettoyé régulièrement. Consulter les instructions fournies pour le NETTOYAGE. Ne jamais nettoyer l'humidificateur autrement que par la méthode indiquée dans ce manuel.
- Ne jamais diriger le flux d'humidité directement vers des personnes, des murs ou des meubles.
- Quand l'humidificateur est utilisé dans une pièce fermée ou dans une petite pièce, vérifier régulièrement la ventilation, car une humidité excessive peut provoquer des traces de condensation sur les murs.
- Mettre l'humidificateur en position OFF (ARRÊT) en cas d'humidité sur la face interne des fenêtres. Pour connaître le taux d'humidité, utiliser un hygromètre, disponible en magasin d'outillage ou pouvant être commandé chez le fabricant.
- Ne pas placer le produit directement sur un meuble ou sur une autre surface pouvant être endommagée par de l'eau ou des liquides. Le fabricant n'est pas responsable des dégâts à la propriété en cas de déversement ou de fuite.

COMPOSANTS (Voir page 1)

1. Poignée de transport
2. Buse de brumisation
3. Réservoir d'eau
4. Bouchon de réservoir
5. Base
6. Bouton de marche/arrêt et contrôle d'intensité
7. Témoin lumineux
8. Trappe du diffuseur de tablette parfumée
9. Cordon d'alimentation

PREMIÈRE UTILISATION

Avant d'utiliser l'unité pour la première fois, il convient de noter les points suivants :

- Enlever tous les emballages de l'unité.
- Il est recommandé de désinfecter votre humidificateur avant la première utilisation. Voir Instructions pour le nettoyage.

- Choisir un endroit fixe et horizontal à au moins 15 cm d'un mur pour obtenir un bon flux d'air.
- Placer l'humidificateur sur une surface ne craignant pas l'eau.

INSTRUCTIONS DE FONCTIONNEMENT**REMPLISSAGE** (voir Annexe A en page 2)

Retirer le réservoir d'eau en prenant la poignée et tirer tout droit vers le haut. Le mettre de côté (1).

- Renverser le réservoir d'eau pour que le bouchon soit en haut ; dévisser le bouchon dans le sens antihoraire et le mettre de côté (2).
- Remplir le réservoir avec de l'eau du robinet propre et fraîche (3).
- Replacer le bouchon du réservoir d'eau en le tournant dans le sens horaire (4). Remettre le réservoir d'eau à l'endroit et vérifier si le bouchon fuit. Si des gouttes tombent, retirer le bouchon et le revisser. L'utilisation de l'eau très froide peut temporairement réduire la brume s'échappant. Ne jamais remplir l'humidificateur avec de l'eau chaude ou tiède, car cela pourrait entraîner des dégâts et annuler la garantie.

REMARQUE : En transportant le réservoir plein d'eau, veuillez le tenir par la poignée et placer votre autre main dessous pour mieux le soutenir.

- Placer le réservoir d'eau dans l'humidificateur et le pousser en position. De l'eau sera évacuée dans la base (5).
- Ne pas essayer de déplacer l'humidificateur une fois que le réservoir d'eau est en place. S'il faut le déplacer, débrancher d'abord l'humidificateur et retirer le réservoir d'eau.

ALIMENTATION ÉLECTRIQUE (Voir Annexe B en page 2)

ATTENTION : NE PAS BRANCHER L'HUMIDIFICATEUR SI VOUS AVEZ LES MAINS MOUILLÉES, CAR CELA POURRAIT ENTRAÎNER UNE ÉLECTROCUTION.

Lorsque l'interrupteur est en position OFF (ARRÊT), brancher l'humidificateur rempli sur la prise (1).

- Tourner l'interrupteur dans le sens horaire en position ON (MARCHE). Le témoin lumineux s'allume.
- Régler le débit désiré en tournant le bouton dans le sens horaire. Pour qu'il fonctionne sur ÉLEVÉ, tourner l'interrupteur jusqu'au bout (2).
- Quand un niveau confortable d'humidité est atteint, tourner l'interrupteur sur un réglage moins élevé. Un niveau confortable d'humidité se situe entre 40 % et 60 %. Pour surveiller le niveau d'humidité, utiliser un hygromètre tel que le Vicks V70 deux-en-un avec un hygromètre et un thermomètre (3).
- L'unité s'arrête quand il n'y a plus d'eau.
- Arrêter l'humidificateur avant de retirer et remplir le réservoir d'eau. Quand le réservoir d'eau est vide et que l'eau dans la base baisse trop, le ventilateur et le nébuliseur s'arrêtent.

MODE D'EMPLOI DU DIFFUSEUR DE TABLETTE PARFUMÉE (Voir Annexe C en page 2)

- Arrêter l'humidificateur et le débrancher (1).
- Ouvrir la trappe du diffuseur de tablette parfumée situé en dessous de l'interrupteur (2).
- Insérer la tablette parfumée dans la fente avec les angles coupés face à l'appareil (3). Faire attention de ne pas toucher la tablette avec les mains. En cas de contact des mains avec la tablette, les laver soigneusement, car les huiles essentielles peuvent être irritantes pour la peau.
- Fermer la trappe (4), rebrancher l'unité et la mettre en marche.

Remarque : Tant que l'humidificateur est allumé, le diffuseur de tablette parfumée est aussi activé. Cette zone peut être chaude au toucher.

**AVERTISSEMENT :**

La tablette peut présenter un danger. Garder hors de portée des enfants et des animaux de compagnie.

Liquide et vapeur inflammables (H226).

Irritant pour la peau (H315).

Possibilité de réaction cutanée allergique (H317).

Peut entraîner une irritation oculaire grave (H319).

Toxique à la vie aquatique avec des effets prolongés (H411).

Tenir hors de portée des enfants (P102).

Tenir à l'écart de chauffage / d'étincelles / de flamme nue / de surfaces chaudes.

Ne pas fumer (P210).

Éviter la dispersion dans l'environnement (P273).

CONTACT CUTANÉ : Laver avec beaucoup d'eau et du savon (P302 + P352).

CONTACT OCULAIRE : Rincer soigneusement avec de l'eau pendant plusieurs minutes. Le cas échéant, retirer les lentilles de contact si cela est facile à faire. Continuer le rinçage (P305 + P351 + P338).

Si une irritation ou des démangeaisons de la peau apparaissent : Prendre un avis médical (P333 + P313).

1 VapoPad® menthol inclus.



Ne pas utiliser pour les enfants de moins de 36 mois, plus de 16 heures par jour et/ou plus de 2 tampons par journée de 24 heures.

Contient du menthol, de l'huile d'eucalyptus et de l'huile de feuille de cèdre

INSTRUCTION POUR L'ENTRETIEN ET LE NETTOYAGE**NETTOYAGE HEBDOMADAIRE / ÉLIMINATION DU TARTRE**
(Voir Annexe D en page 3)

- Débrancher avant de nettoyer (1).
- Enlever le réservoir d'eau de la base et vider toute l'eau du réservoir. Retirer le bouchon et drainer toute l'eau du réservoir. L'essuyer avec un chiffon doux et humide. Rincer le réservoir d'eau avec de l'eau tiède après chaque utilisation (2).
- Si des accessoires sont installés, les retirer et les mettre de côté (3). NE PAS nettoyer les accessoires. Les accessoires pourraient être endommagés.
- Ajouter 0,5 L de vinaigre blanc distillé et non dilué dans le réservoir d'eau. Remplacer le bouchon et agiter le réservoir. Placer le réservoir sur la base. La solution vinaigrée va dans la réserve d'eau et détache les amas minéraux (tartre) sur le nébuliseur et le flotteur, car ils baignent dans la solution. Elle va aussi détacher les amas au fond de la réserve (4).
- Laisser tremper 15 à 20 minutes (5).
- Après le trempage, enlever le bouchon et jeter la solution dans l'évier. Jeter la solution de la réserve d'eau dans l'évier. Essuyer le nébuliseur et le flotteur avec un chiffon doux pour retirer les dépôts minéraux (6).
- Rincer le réservoir d'eau et la réserve jusqu'à ce qu'il n'y ait plus d'odeur de vinaigre. Assurez-vous que l'eau n'entre pas dans l'ouverture du ventilateur (événement derrière la base) ou dans l'interrupteur.
- NE PAS plonger la base dans l'eau. Essuyer doucement le réservoir avec un chiffon doux et mouillé.
- NE PAS utiliser de détergent pour nettoyer des parties de l'humidificateur contenant de l'eau. Les détergents et le film qu'ils laissent peuvent affecter le rendement de l'humidificateur. NE PAS utiliser de nettoyant abrasif ou de brosse.
- NE PAS laisser de l'eau dans le réservoir d'eau ou dans la réserve quand l'unité n'est pas en service, car cela peut entraîner des dépôts minéraux et des bactéries qui peuvent inhiber l'efficacité de l'humidificateur. Veuillez noter que si de l'eau reste dans le réservoir plus d'un jour ou deux, la croissance de bactéries est possible.

NETTOYAGE HEBDOMADAIRE / DÉSINFECTION

(Voir Annexe E en page 3)

- Débrancher avant de nettoyer (1).
- Retirer le bouchon et vider l'eau restante avant de nettoyer (2).
- Si des accessoires sont installés, les retirer et les mettre de côté (3). NE PAS nettoyer les accessoires. Les accessoires pourraient être endommagés.
- Nettoyer soigneusement l'humidificateur toutes les semaines avec une solution d'eau de javel et d'eau (5 mL de javel et 1,8 litre d'eau). Remplir partiellement le réservoir d'eau avec cette solution (4).

- Laisser reposer vingt (20) minutes, secouer énergiquement de temps en temps. Vider et rincer avec de l'eau claire jusqu'à ce que l'odeur d'eau de javel disparaisse (5).
- Essuyer la réserve avec un chiffon doux imbibé de la solution. Bien rincer la zone avant de continuer (6).
- Si des dépôts sont visibles autour du nébuliseur, nettoyer la surface avec un chiffon doux et un peu de vinaigre blanc non dilué. Si cela est nécessaire pour retirer les dépôts minéraux, mélanger une solution de 50 % de vinaigre blanc et 50 % d'eau et remplir la base avec suffisamment de cette solution pour couvrir le nébuliseur. Rincer la réserve et essuyer.
Ne pas toucher le nébuliseur ou le capteur d'eau avec les doigts nus, car les empreintes digitales ou les résidus peuvent réduire la sortie de brume. Ne pas immerger la base dans l'eau.

STOCKAGE

Suivre les instructions de nettoyage et sécher soigneusement le produit.

MISE AU REBUT

Cet appareil est conforme à la législation de l'UE 2012/19/EU pour le recyclage en fin de vie. Les produits comportant le symbole de poubelle barré d'une croix soit sur la plaque d'identification, soit sur l'emballage, soit dans les instructions, doivent être recyclés séparément des ordures ménagères à la fin de leur vie.

NE PAS jeter l'appareil avec les ordures ménagères. Votre revendeur local d'appareils peut reprendre le produit si vous en rachetez un autre, ou alors contactez les autorités locales qui vous aideront et vous conseilleront sur le lieu ou déposer votre appareil pour le recyclage.

CONDITIONS DE VENTE

L'acheteur est responsable de l'utilisation correcte et du soin apporté à l'appareil en conformité avec les instructions imprimées. L'acheteur ou l'utilisateur doit juger lui-même de l'utilisation de l'appareil et de la durée d'utilisation.

REMARQUE : SI VOUS AVEZ UN PROBLÈME AVEC VOTRE HUMIDIFICATEUR, VEUILLEZ CONSULTER LA GARANTIE POUR LES INSTRUCTIONS. VEUILLEZ NE PAS ESSAYER DE RÉPARER VOUS-MÊME L'HUMIDIFICATEUR. LE FAIRE ANNULE LA GARANTIE ET POURRAIT ENTRAÎNER DES DÉGÂTS ET DES BLESSURES CORPORELLES.

Ce produit porte la marque CE et est fabriqué en conformité avec la Directive sur l'Electromagnétisme 2014/30/EU, la directive sur la basse tension 2014/35/EU, la Directive RoHS 2011/65/EU et la Directive sur les produits employant de l'énergie 2009/125/EC.

Les caractéristiques techniques peuvent varier.

VUL520E

220–240V ~ 50–60Hz

21 W

DÉPANNAGE

PROBLÈME	CAUSE POSSIBLE	ACTION CORRECTIVE
L'interrupteur est sur « On » et le témoin lumineux est éteint	L'unité n'est pas branchée	Brancher l'unité.
	Pas d'électricité à la prise	Vérifier les circuits, les fusibles, essayer une autre prise.
Peu ou pas de brume produite	Pas d'eau dans le réservoir	Remplir le réservoir
	L'unité n'est pas en position horizontale	Placer sur une surface horizontale.
	Dépôts minéraux sur le nébuliseur	Nettoyer le nébuliseur en suivant les instructions.
	Le réservoir d'eau a été lavé avec du détergent	Bien rincer avec de l'eau propre. Essuyer pour le sécher.
	Le niveau d'eau est trop bas	Ajouter de l'eau dans le réservoir.
	Le nébuliseur ou le ventilateur ne fonctionne pas	Voir la garantie.
De la condensation se forme autour du nébuliseur ou sur les fenêtres	L'intensité de la brume est réglée trop haut pour la taille de la pièce, ou il existe déjà un niveau d'humidité	Réduire le niveau ou arrêter l'humidificateur.
Accumulation de résidu minéral (« poussière blanche »)	L'eau est calcaire	Utiliser de l'eau distillée.

ΣΗΜΑΝΤΙΚΕΣ ΟΔΗΓΙΕΣ ΑΣΦΑΛΕΙΑΣ

 Διαβάστε προσεκτικά όλες τις οδηγίες πριν ξεκινήσετε να χρησιμοποιείτε τη συσκευή. Φυλάξτε το παρόν εγχειρίδιο σε ασφαλές μέρος για μελλοντική χρήση.

Αυτές οι οδηγίες διατίθενται και στον ιστότοπό μας. Επισκεφθείτε τη διεύθυνση www.hot-europe.com.

ΠΡΟΕΙΔΟΠΟΙΗΣΗ:

- Αποσυνδέετε τη συσκευή όταν τη γεμίζετε και όταν πρόκειται να την καθαρίσετε.
- Διαβάστε όλες τις οδηγίες πριν χρησιμοποιήσετε τον υγραντήρα.
- Τοποθετείτε πάντα τον υγραντήρα πάνω σε σταθερή, επίπεδη και ευθεία επιφάνεια. Ο υγραντήρας ενδέχεται να μην λειτουργεί κανονικά πάνω σε ανισόπεδη επιφάνεια.
- Τοποθετείτε τον υγραντήρα σε μέρος όπου δεν έχουν πρόσβαση παιδιά.
- Μην τοποθετείτε τον υγραντήρα κοντά σε πηγές θερμότητας, όπως φούρνο, καλοριφέρ και σόμπες.
- Μην χρησιμοποιείτε τον υγραντήρα σε εξωτερικό χώρο.
- Αν το καλώδιο τροφοδοσίας έχει υποστεί ζημιά, πρέπει να αντικαθιστάται από τον κατασκευαστή, τον αντιπρόσωπο τεχνικής υποστήριξης ή αντίστοιχα εξειδικευμένα άτομα, ώστε να αποφευχθούν τυχόν κίνδυνοι.
- Η συσκευή μπορεί να χρησιμοποιηθεί από παιδιά ηλικίας 8 ετών και άνω και από άτομα με περιορισμένες σωματικές, αισθητηριακές ή πνευματικές ικανότητες ή άτομα χωρίς σχετική εμπειρία και γνώση, εφόσον τους έχουν δοθεί οδηγίες ή επιτηρούνται ως προς την ασφαλή χρήση αυτής της συσκευής, και κατανοούν και τους σχετιζόμενους κινδύνους. Δεν επιτρέπεται σε παιδιά να παίζουν με τη συσκευή. Ο καθαρισμός και η συντήρηση από τον χρήστη δεν πρέπει να πραγματοποιούνται από παιδιά χωρίς επιτήρηση.
- Για την αποσύνδεση του υγραντήρα, στρέψτε πρώτα τους διακόπτες ρύθμισης στη θέση απενεργοποίησης και έπειτα βγάλτε το βύσμα

του καλωδίου τροφοδοσίας από την επιτοίχια πρίζα. Μην τραβάτε ποτέ το καλώδιο κατά την αποσύνδεση από την πρίζα.

- Μην γέρνετε τον υγραντήρα και μην επιχειρείτε ποτέ να τον μετακινήσετε ενώ βρίσκεται σε λειτουργία ή περιέχει νερό. ΑΠΟΣΥΝΔΕΕΤΕ τον υγραντήρα από την πρίζα πριν τον μετακινήσετε.
- Απαιτείται τακτικός καθαρισμός του υγραντήρα. Ανατρέξτε στις παρεχόμενες οδηγίες ΚΑΘΑΡΙΣΜΟΥ. Ποτέ μην καθαρίζετε τον υγραντήρα με άλλον τρόπο, εκτός από τον τρόπο που αναφέρεται στις οδηγίες του παρόντος εγχειρίδιου.
- Μην κατευθύνετε τη ροή υγρού αέρα απευθείας σε άτομα, τοίχους ή έπιπλα.
- Όταν ο υγραντήρας χρησιμοποιείται σε κλειστά ή μικρά δωμάτια, ελέγχετε κατά διαστήματα αν υπάρχει κατάλληλος αερισμός, καθώς η υπερβολική υγρασία μπορεί να προκαλέσει λεκέδες συμπύκνωσης στους τοίχους.
- ΑΠΕΝΕΡΓΟΠΟΙΕΙΤΕ τον υγραντήρα σε περίπτωση που παρατηρήσετε υγρασία στην εσωτερική επιφάνεια των παραθύρων σας. Για σωστές ενδείξεις μέτρησης της υγρασίας, χρησιμοποιείτε ένα υγρόμετρο, το οποίο μπορείτε να προμηθευτείτε από αρκετά καταστήματα εξοπλισμού και πολυκαταστήματα ή να το παραγγείλετε από τον κατασκευαστή.
- Μην τοποθετείτε το προϊόν απευθείας πάνω σε ξύλινα έπιπλα ή άλλες επιφάνειες που μπορεί να υποστούν ζημιά από την επαφή με νερό ή άλλα υγρά. Ο κατασκευαστής δεν θα αναλάβει καμία ευθύνη για τυχόν ζημιές σε υλικά αγαθά λόγω διαρροής υγρών.

ΕΞΑΡΤΗΜΑΤΑ (Βλ. σελίδα 1)

1. Λαβή μεταφοράς
2. Στόμιο εκνέφωσης
3. Δοχείο νερού
4. Καπάκι δοχείου
5. Βάση
6. Διακόπτης λειτουργίας και ρύθμισης έντασης
7. Ενδεικτική λυχνία
8. Υποδοχή θέρμανσης αρωματικών ταμπλετών
9. Καλώδιο ρεύματος

ΠΡΩΤΗ ΧΡΗΣΗ

Πριν χρησιμοποιήσετε τη μονάδα για πρώτη φορά, πρέπει να λάβετε υπόψη σας τα ακόλουθα:

- Αφαιρέστε όλο το υλικό συσκευασίας από τη μονάδα.
- Συνιστάται να απολυμάνετε τον υγραντήρα πριν από την πρώτη χρήση. Ανατρέξτε στις οδηγίες καθαρισμού.
- Επιλέξτε μια σταθερή και επίπεδη επιφάνεια, σε απόσταση τουλάχιστον 15 cm από τους τοίχους, για σωστή ροή του αέρα.
- Τοποθετήστε τον υγραντήρα πάνω σε επιφάνεια που είναι ανθεκτική στο νερό.

ΟΔΗΓΙΕΣ ΛΕΙΤΟΥΡΓΙΑΣ**ΓΕΜΙΣΜΑ** (Βλ. Παράρτημα Α στη σελίδα 2)

Αφαιρέστε το δοχείο νερού, κρατώντας το από τη λαβή και τραβώντας το ευθεία προς τα επάνω. Αφήστε το στην άκρη (1).

- Αναποδογυρίστε το δοχείο νερού, έτσι ώστε το καπάκι του δοχείου να είναι στραμμένο προς τα επάνω. Ξεβιδώστε το καπάκι, γυρίζοντάς το αριστερόστροφα, και αφήστε το στην άκρη (2).
- Γεμίστε το δοχείο νερού με καθαρό, κρύο νερό βρύσης (3).
- Επανατοποθετήστε το καπάκι του δοχείου και βιδώστε το, γυρίζοντάς το δεξιόστροφα (4). Επαναφέρετε το δοχείο νερού σε όρθια θέση και ελέγξτε το καπάκι του δοχείου για τυχόν διαρροή. Αν στάζει νερό από το καπάκι του δοχείου, αφαιρέστε το καπάκι και ξαναβιδώστε το σφικτά. Η χρήση πολύ κρύου νερού ενδέχεται να μειώσει προσωρινά την παραγωγή υγρού αέρα. Μην γεμίζετε ποτέ τον υγραντήρα με ζεστό ή χλιαρό νερό, καθώς μπορεί να προκληθεί ζημιά και να ακυρωθεί η εγγύηση της συσκευής που διαθέτετε.
- ΣΗΜΕΙΩΣΗ: Κατά τη μεταφορά του γεμάτου δοχείου νερού, χρησιμοποιείτε τη λαβή και τοποθετείτε το άλλο χέρι σας κάτω από το δοχείο, για επιπλέον υποστήριξη.
- Τοποθετήστε το δοχείο νερού στον υγραντήρα και σπρώξτε το στη θέση του. Μικρή ποσότητα νερού θα χυθεί μέσα στη βάση (5).
- Αφού τοποθετηθεί το γεμάτο δοχείο, μην επιχειρήσετε να μετακινήσετε τον υγραντήρα. Αν πρέπει να τον μετακινήσετε, αποσυνδέστε πρώτα τον υγραντήρα από την πρίζα και αφαιρέστε το δοχείο νερού.

ΤΡΟΦΟΔΟΣΙΑ (Βλ. Παράρτημα Β στη σελίδα 2)**ΠΡΟΣΟΧΗ: ΜΗΝ ΣΥΝΔΕΕΤΕ ΤΟΝ ΥΓΡΑΝΤΗΡΑ ΣΤΗΝ ΠΡΙΖΑ ΜΕ ΥΓΡΑ ΧΕΡΙΑ ΚΑΘΩΣ ΥΠΑΡΧΕΙ ΚΙΝΔΥΝΟΣ ΗΛΕΚΤΡΟΠΛΗΞΙΑΣ.**

Έχοντας στρέψει τον διακόπτη λειτουργίας στη θέση απενεργοποίησης, συνδέστε τον γεμισμένο υγραντήρα σε μια πρίζα (1).

- Στρέψτε τον διακόπτη λειτουργίας δεξιόστροφα, στη θέση ενεργοποίησης. Η ενδεικτική λυχνία θα ανάψει.
- Ρυθμίστε την επιθυμητή ποσότητα, στρέφοντας τον διακόπτη δεξιόστροφα. Για λειτουργία με ΨΨΗΛΗ ένταση, στρέψτε τον διακόπτη στο τέρμα (2).

- Όταν επιτευχθεί ένα άνετο επίπεδο υγρασίας, στρέψτε τον διακόπτη λειτουργίας σε χαμηλότερη ρύθμιση. Ένα άνετο επίπεδο υγρασίας είναι μεταξύ 40–60%. Για την παρακολούθηση του επιπέδου υγρασίας, χρησιμοποιήστε ένα υγρόμετρο, όπως το υγρόμετρο και θερμόμετρο Vicks V70 2 σε 1 (3).
- Η μονάδα θα απενεργοποιηθεί όταν τελειώσει το νερό.
- Απενεργοποιήστε τον υγραντήρα προτού αφαιρέσετε και επαναγεμίσετε το δοχείο νερού. Όταν το δοχείο νερού είναι άδειο και η στάθμη νερού στη βάση είναι πολύ χαμηλή, ο ανεμιστήρας και ο νεφελοποιητής απενεργοποιούνται.

ΟΔΗΓΙΕΣ ΧΡΗΣΗΣ ΥΠΟΔΟΧΗΣ ΘΕΡΜΑΝΣΗΣ ΑΡΩΜΑΤΙΚΩΝ ΤΑΜΠΛΕΤΩΝ

(Βλ. Παράρτημα Γ στη σελίδα 2)

- Απενεργοποιήστε και αποσυνδέστε τον υγραντήρα από την πρίζα (1).
- Ανοίξτε τη θυρίδα της υποδοχής για αρωματικές ταμπλέτες που βρίσκεται κάτω από τον διακόπτη λειτουργίας (2).
- Τοποθετήστε στην υποδοχή μια αρωματική ταμπλέτα, με το άκρο που φέρει προεξοχή στραμμένο προς τη συσκευή (3). Προσέξτε να μην αγγίξετε την αρωματική ταμπλέτα με τα χέρια σας. Σε περίπτωση που τα χέρια σας έρθουν σε επαφή με την ταμπλέτα, πλύντε τα σχολαστικά, καθώς τα αιθέρια έλαια μπορεί να ερεθίσουν το δέρμα.
- Κλείστε τη θυρίδα (4), επανασυνδέστε τη μονάδα στην πρίζα και ενεργοποιήστε την.

Σημείωση: Όταν είναι ενεργοποιημένος ο υγραντήρας, θα είναι ενεργοποιημένη και η υποδοχή θέρμανσης των αρωματικών ταμπλετών. Αυτή η περιοχή μπορεί να είναι θερμή κατά την αφή.

**ΠΡΟΕΙΔΟΠΟΙΗΣΗ:**

Υπάρχει κίνδυνος πνιγμού από την ταμπλέτα. Φυλάσσετε μακριά από παιδιά και κατοικίδια. Υγρό και ατμοί εύφλεκτα (H226). Προκαλεί ερεθισμό του δέρματος (H315). Μπορεί να προκαλέσει αλλεργική δερματική αντίδραση (H317). Προκαλεί σοβαρό οφθαλμικό ερεθισμό (H319). Τοξικό για τους υδρόβιους οργανισμούς, με μακροχρόνιες επιπτώσεις (H411). Μακριά από παιδιά (P102). Μακριά από θερμότητα, θερμές επιφάνειες, σπινθήρες, γυμνές φλόγες. Μην καπνίζετε (P210). Να αποφεύγεται η ελευθέρωση στο περιβάλλον (P273). ΣΕ ΠΕΡΙΠΤΩΣΗ ΕΠΑΦΗΣ ΜΕ ΤΟ ΔΕΡΜΑ: Πλύντε με άφθονο νερό και σαπούνι (P302+P352). ΣΕ ΠΕΡΙΠΤΩΣΗ ΕΠΑΦΗΣ ΜΕ ΤΑ ΜΑΤΙΑ: Ξεπλύνετε προσεκτικά με νερό για αρκετά λεπτά. Εάν υπάρχουν φακοί επαφής, αφαιρέστε τους, εφόσον είναι εύκολο. Συνεχίστε να ξεπλένετε (P305+P351+P338).

Εάν παρατηρηθεί ερεθισμός του δέρματος ή εμφανιστεί εξάνθημα: Συμβουλευθείτε / Επισκεφθείτε γιατρό (P333+P313).

Περιλαμβάνεται 1 ταμπλέτα VaroPad® με μενθόλη.



Μην χρησιμοποιείτε τη συσκευή για βρέφη ηλικίας κάτω των 36 μηνών, για περισσότερες από 16 ώρες εντός 24 ωρών ή/και μην χρησιμοποιείτε περισσότερες από 2 ταμπλέτες εντός 24 ωρών.

Περιέχει μενθόλη, έλαιο ευκαλύπτου, έλαιο κέδρου

ΦΡΟΝΤΙΔΑ ΚΑΙ ΚΑΘΑΡΙΣΜΟΣ

ΕΒΔΟΜΑΔΙΑΙΟΣ ΚΑΘΑΡΙΣΜΟΣ / ΑΦΑΙΡΕΣΗ ΑΛΑΤΩΝ

(Βλ. Παράρτημα Δ στη σελίδα 3)

- Αποσυνδέστε τη συσκευή από την τροφοδοσία πριν τον καθαρισμό (1).
- Ανασηκώστε το δοχείο νερού από τη βάση και αδειάστε όλο το νερό από τη δεξαμενή. Αφαιρέστε το καπάκι του δοχείου και στραγγίξτε το νερό από το δοχείο νερού. Σκουπίστε το με ένα μαλακό, υγρό πανί. Ξεπλύνετε το δοχείο νερού με χλιαρό νερό μετά από κάθε χρήση (2).
- Εάν υπάρχουν εγκατεστημένα παρελκόμενα, αφαιρέστε τα και αφήστε τα στην άκρη (3). ΜΗΝ καθαρίζετε τα παρελκόμενα. Αυτό μπορεί να επιφέρει ζημιά στα παρελκόμενα.
- Προσθέστε στο δοχείο νερού 0,5 λίτρο μη αραιωμένο, απεσταγμένο λευκό ξύδι. Επανατοποθετήστε το καπάκι του δοχείου και ανακινήστε το διάλυμα από ξύδι μέσα στο δοχείο. Τοποθετήστε το δοχείο στη βάση. Το διάλυμα από ξύδι θα στραγγίξει μέσα στη δεξαμενή νερού και θα μαλακώσει τα άλατα που έχουν συσσωρευτεί στον νεφελοποιητή και τον αισθητήρα στάθμης. Επίσης, το διάλυμα θα μαλακώσει και τα άλατα που βρίσκονται στον πυθμένα του δοχείου νερού (4).
- Αφήστε το διάλυμα να ενεργήσει για 15–20 λεπτά (5).
- Έπειτα, ξεβιδώστε το καπάκι του δοχείου και χύστε το διάλυμα στον νεροχύτη. Χύστε το διάλυμα από τη δεξαμενή νερού στον νεροχύτη. Σκουπίστε τον νεφελοποιητή και τον αισθητήρα στάθμης με μαλακό πανί, για να αφαιρέσετε τα συσσωρευμένα άλατα που έχουν μαλακώσει (6).
- Ξεπλύνετε τη δεξαμενή νερού και το δοχείο νερού, μέχρι να φύγει η μυρωδιά από το ξύδι. Φροντίστε να μην εισέλθει νερό στο άνοιγμα του ανεμιστήρα (οπή αερισμού στο πίσω μέρος της βάσης) ή στον διακόπτη λειτουργίας.
- ΜΗΝ βυθίζετε τη βάση σε νερό. Σκουπίστε απαλά τη δεξαμενή με ένα μαλακό, καθαρό, υγρό πανί.
- ΜΗΝ χρησιμοποιείτε απορρυπαντικό για τον καθαρισμό των εξαρτημάτων του υγραντήρα, στα οποία περιέχεται νερό. Τα απορρυπαντικά και η μεμβράνη που αφήνουν μπορούν να επηρεάσουν την παραγωγή υγρού αέρα από τον υγραντήρα. ΜΗΝ χρησιμοποιείτε αποξεστικά καθαριστικά ή βούρτσες.
- ΜΗΝ αφήνετε νερό μέσα στο δοχείο νερού ή στη δεξαμενή όταν η μονάδα δεν χρησιμοποιείται, καθώς μπορεί να προκληθεί συσσώρευση αλάτων και βακτηρίων, που μπορεί να μειώσει την αποδοτικότητα του υγραντήρα ως προς την παραγωγή υγρού αέρα. Να σημειωθεί ότι εάν παραμείνει νερό

μέσα στο δοχείο νερού για περισσότερο από μία ή δύο ημέρες, είναι πιθανή η ανάπτυξη βακτηρίων.

ΕΒΔΟΜΑΔΙΑΙΟΣ ΚΑΘΑΡΙΣΜΟΣ / ΑΠΟΛΥΜΑΝΣΗ

(Βλ. Παράρτημα Ε στη σελίδα 3)

- Αποσυνδέστε τη συσκευή από την τροφοδοσία πριν τον καθαρισμό (1).
- Αφαιρέστε το καπάκι του δοχείου και αδειάστε τα υπολείμματα νερού πριν τον καθαρισμό (2).
- Εάν υπάρχουν εγκατεστημένα παρελκόμενα, αφαιρέστε τα και αφήστε τα στην άκρη (3). ΜΗΝ καθαρίζετε τα παρελκόμενα. Αυτό μπορεί να επιφέρει ζημιά στα παρελκόμενα.
- Καθαρίζετε σχολαστικά τον υγραντήρα κάθε εβδομάδα, χρησιμοποιώντας διάλυμα λευκαντικού και νερού (5 ml λευκαντικό σε 1,8 λίτρα νερού). Γεμίστε μερικώς το δοχείο με αυτό το διάλυμα (4).
- Αφήστε το να δράσει για είκοσι (20) λεπτά, ανακινώντας έντονα κάθε λίγα λεπτά. Στραγγίξτε και ξεπλύνετε με καθαρό νερό μέχρι να φύγει η μυρωδιά από το λευκαντικό (5).
- Σκουπίστε τη δεξαμενή με ένα μαλακό πανί εμποτισμένο με το διάλυμα. Ξεπλύνετε σχολαστικά την περιοχή πριν συνεχίσετε (6).
- Αν υπάρχουν εμφανείς αποθέσεις αλάτων γύρω από τον νεφελοποιητή, καθαρίστε την επιφάνεια με ένα μαλακό, καθαρό πανί και μικρή ποσότητα αδιάλυτου λευκού ξυδιού. Αν χρειάζεται να αφαιρέσετε αποθέσεις αλάτων, αναμίξτε ένα διάλυμα που να περιέχει 50% λευκό ξύδι και 50% νερό και γεμίστε τη βάση με αρκετή ποσότητα διαλύματος, ώστε να καλυφθεί ο νεφελοποιητής. Ξεπλύνετε και σκουπίστε τη δεξαμενή.
Μην αγγίζετε τον νεφελοποιητή ή τον αισθητήρα νερού με γυμνά δάχτυλα, καθώς τυχόν υπολείμματα ή αποτυπώματα μπορεί να μειώσουν την παραγωγή υγρού αέρα. Μην βυθίζετε τη βάση σε νερό.

ΦΥΛΑΞΗ

Ακολουθείτε τις οδηγίες καθαρισμού και στεγνώνετε καλά το προϊόν.

ΑΠΟΡΡΙΨΗ



Αυτή η συσκευή συμμορφώνεται με τη νομοθεσία της ΕΕ, 2012/19/ΕΕ, περί ανακύκλωσης έπειτα από το τέλος του κύκλου ζωής. Τα προϊόντα που φέρουν σήμανση με το σύμβολο ενός "X" πάνω σε έναν τροχήλατο κάδο ή στην ετικέτα ονομαστικών τιμών, το κουτί συσκευασίας ή τις οδηγίες, πρέπει να απορρίπτονται για ανακύκλωση ξεχωριστά από τα οικιακά απορρίμματα κατά το τέλος του κύκλου ζωής τους.

ΜΗΝ απορρίπτετε τη συσκευή μαζί με τα συνήθη οικιακά απορρίμματα. Ο τοπικός αντιπρόσωπος πωλήσεων της συσκευής ενδέχεται να διαθέτει κάποιο πρόγραμμα "απόσυρσης", το οποίο να μπορείτε να χρησιμοποιήσετε όταν είστε έτοιμοι να αγοράσετε νέο προϊόν για την αντικατάσταση του παλιού. Διαφορετικά, επικοινωνήστε με την τοπική δημόσια αρχή για περαιτέρω βοήθεια και πληροφορίες σχετικά με τα σημεία όπου μπορείτε να μεταφέρετε τη συσκευή σας για ανακύκλωση.

ΠΡΟΫΠΟΘΕΣΗ ΓΙΑ ΤΗΝ ΠΩΛΗΣΗ

Ως προϋπόθεση για την πώληση, ο αγοραστής αναλαμβάνει την ευθύνη για ορθή χρήση και φροντίδα της συσκευής, σύμφωνα με τις παρούσες έντυπες οδηγίες. Ο αγοραστής ή ο χρήστης πρέπει να κρίνει ο ίδιος πότε πρέπει να χρησιμοποιεί τη συσκευή και τη διάρκεια χρήσης της.

ΣΗΜΕΙΩΣΗ: ΕΑΝ ΑΝΤΙΜΕΤΩΠΙΣΤΕ ΠΡΟΒΛΗΜΑ ΜΕ ΤΟΝ ΥΓΡΑΝΤΗΡΑ, ΑΝΑΤΡΕΞΤΕ ΣΤΗΝ ΕΓΓΥΗΣΗ ΓΙΑ ΟΔΗΓΙΕΣ. ΜΗΝ ΕΠΙΧΕΙΡΗΣΤΕ ΝΑ ΕΠΙΣΚΕΥΑΣΤΕ ΕΞΕΙΣ ΤΟΝ ΥΓΡΑΝΤΗΡΑ. ΕΑΝ ΤΟ ΚΑΝΕΤΕ ΑΥΤΟ, Η ΕΓΓΥΗΣΗ ΘΑ ΚΑΤΑΣΤΕΙ ΑΚΥΡΗ ΚΑΙ ΕΙΝΑΙ ΠΙΘΑΝΟ ΝΑ ΠΡΟΚΛΗΘΕΙ ΖΗΜΙΑ Ή ΠΡΟΣΩΠΙΚΟΣ ΤΡΑΥΜΑΤΙΣΜΟΣ.

Το προϊόν φέρει σήμανση CE και κατασκευάζεται σύμφωνα με την Οδηγία 2014/30/ΕΕ για την ηλεκτρομαγνητική συμβατότητα, την Οδηγία 2014/35/ΕΕ για την χαμηλή τάση, την Οδηγία 2011/65/ΕΕ για τον περιορισμό χρήσης επικίνδυνων ουσιών (RoHS) και την Οδηγία 2009/125/ΕΚ για προϊόντα που καταναλώνουν ενέργεια.

Οι τεχνικές προδιαγραφές υπόκεινται σε αλλαγές.

VUL520E

220–240 V ~ 50–60 Hz
21 W

ΑΝΤΙΜΕΤΩΠΙΣΗ ΠΡΟΒΛΗΜΑΤΩΝ

ΠΡΟΒΛΗΜΑ	ΠΙΘΑΝΗ ΑΙΤΙΑ	ΔΙΟΡΘΩΤΙΚΗ ΕΝΕΡΓΕΙΑ
Ο διακόπτης λειτουργίας είναι στη θέση ενεργοποίησης και η ενδεικτική λυχνία λειτουργίας είναι οβηστή	Η μονάδα δεν είναι συνδεδεμένη στην πρίζα	Συνδέστε τη μονάδα στην πρίζα.
	Δεν υπάρχει ρεύμα στην πρίζα	Ελέγξτε τα κυκλώματα και τις ασφάλειες, δοκιμάστε άλλη πρίζα.
Η παραγωγή υγρού αέρα είναι μικρή ή μηδαμινή	Δεν υπάρχει νερό στο δοχείο.	Γεμίστε το δοχείο νερού.
	Η μονάδα δεν βρίσκεται σε επίπεδη επιφάνεια.	Τοποθετήστε τη μονάδα σε μια επίπεδη επιφάνεια.
	Υπάρχουν αποθέσεις αλάτων στον νεφελοποιητή.	Καθαρίστε τον νεφελοποιητή σύμφωνα με τις οδηγίες.
	Χρησιμοποιήθηκε απορρυπαντικό για τον καθαρισμό του δοχείου νερού.	Ξεπλύνετε καλά με καθαρό νερό. Στεγνώστε καλά.
	Η στάθμη νερού είναι πολύ χαμηλή.	Προσθέστε νερό στο δοχείο νερού.
	Δεν λειτουργεί ο νεφελοποιητής ή ο ανεμιστήρας	Ανατρέξτε στην εγγύηση.
Σχηματίζεται συμπύκνωση γύρω από τον υγραντήρα ή στα παράθυρα	Η ρύθμιση της έντασης παραγωγής υγρού αέρα είναι πολύ υψηλή σε σχέση με το μέγεθος του δωματίου ή το προϋπάρχον επίπεδο υγρασίας.	Μειώστε την ένταση ή απενεργοποιήστε τον υγραντήρα.
Συσσώρευση αποθέσεων αλάτων ("λευκή σκόνη")	Χρησιμοποιήθηκε σκληρό νερό.	Χρησιμοποιήστε απεσταγμένο νερό.

VAŽNE SIGURNOSNE INFORMACIJE

 Prije prve upotrebe uređaja u potpunosti pročitajte upute. Čuvajte ovaj priručnik na sigurnom mjestu za buduću upotrebu.

Ove upute dostupne su i na našem web-mjestu. Posjetite ga na adresi www.hot-europe.com.

UPOZORENJE:

- Prije punjenja i čišćenja isključite uređaj iz napajanja.
- Prije upotrebe ovog ovlaživača u potpunosti pročitajte upute.
- Uvijek postavite ovaj ovlaživač na čvrstu, ravnu i vodoravnu površinu. Ovlaživač možda neće ispravno raditi na neravnoj površini.
- Postavite ovaj ovlaživač u područje u kojem neće biti nadohvat djece.
- Nemojte postaviti ovlaživač u blizinu izvora topline kao što su štednjaci, radijatori i grijači.
- Nemojte upotrebljavati ovlaživač na otvorenom.
- Ako je kabel za napajanje oštećen, mora ga zamijeniti proizvođač, serviser ili druga kvalificirana osoba kako bi se izbjegla opasnost.
- Uređaj smiju upotrebljavati djeca u dobi od 8 godina ili starija i osobe smanjenih fizičkih, osjetilnih ili mentalnih sposobnosti ili kojima nedostaje iskustva i znanja ako su pod nadzorom ili su upućene u sigurnu upotrebu ovog uređaja i svjesne su povezanih opasnosti. Djeca se ne smiju igrati s uređajem. Djeca ne smiju obavljati čišćenje i održavanje bez nadzora.
- Da biste isključili ovlaživač iz napajanja, prvo okrenite kontrole u položaj OFF (isključeno), zatim primite utikač i izvucite ga iz zidne utičnice. Nikada nemojte povlačiti za kabel.
- Nikada nemojte naginjati ni pokušati premjestiti ovlaživač dok radi ili je napunjen vodom. ISKLJUČITE ovlaživač iz napajanja prije njegovog premještanja.

- Ovaj ovlaživač potrebno je redovito čistiti. Pogledajte priložene upute za ČIŠĆENJE. Nikada nemojte čistiti ovlaživač ni na koji način osim onog opisanog u ovom priručniku.
- Nemojte usmjeravati tok vlage izravno prema drugim osobama, zidovima ili namještaju.
- Ako se ovlaživač upotrebljava u zatvorenoj ili maloj prostoriji, redovito provjeravajte prozračuje li se pravilno jer prevelika količina vlage može uzrokovati kondenzacijske mrlje na zidovima.
- Isključite ovlaživač ako primijetite vlagu s unutarnje strane prozora. Za točna očitavanja razine vlage upotrebljavajte vlagomjer koji je dostupan u mnogim trgovinama tehničkom robom i robnim kućama ili ga možete naručiti od proizvođača.
- Nemojte postaviti proizvod izravno na drveni namještaj ili druge površine koje bi se mogle oštetiti vodom ili drugim tekućinama. Proizvođač ne preuzima odgovornost za oštećenja imovine uzrokovana prolijevanjem ili curenjem.

KOMPONENTE (pogledajte str. 1)

1. Ručka za nošenje
2. Mlaznica za ispuštanje pare
3. Spremnik za vodu
4. Poklopac spremnika
5. Postolja
6. Sklopka za uključivanje/isključivanje i kontrolu intenziteta
7. Indikatorsko svjetlo
8. Grijač mirisnog jastučića
9. Kabel napajanja

PRVA UPOTREBA

Prije prve upotrebe jedinice obratite pozornost na sljedeće:

- Uklonite sav ambalažni materijal s jedinice.
- Preporučuje se da prije prve upotrebe dezinficirate ovlaživač. Pogledajte upute za čišćenje.
- Odaberite čvrstu i vodoravnu površinu koja je najmanje 15 cm udaljena od bilo kojeg zida kako bi se osigurao odgovarajući protok zraka.
- Postavite ovlaživač na vodootpornu površinu.

UPUTE ZA UPOTREBU**PUNJENJE** (pogledajte Dodatak A na str. 2)

Primite ručku i povucite je prema gore da biste podigli spremnik za vodu. Odložite ga na stranu (1).

- Okrenite spremnik za vodu tako da poklopac spremnika bude okrenut prema gore, skinite poklopac spremnika okretanjem u smjeru suprotnom od smjera kazaljke na satu i odložite ga na stranu (2).
- Napunite spremnik za vodu čistom i hladnom vodovodnom vodom (3).
- Ponovno postavite poklopac spremnika i okrenite ga u smjeru kazaljke na satu (4). Postavite spremnik za vodu u uspravan položaj i provjerite ima li curenja kod poklopcu. Ako voda kapa iz poklopcu spremnika, skinite ga i ponovno ga stegnite. Upotreba vrlo hladne vode može privremeno smanjiti količinu pare koja se ispušta. Nikada nemojte napuniti ovlaživač vrućom ili toplom vodom jer to može uzrokovati oštećenja i poništiti jamstvo.
NAPOMENA: prilikom punjenja spremnika za vodu držite ručku i postavite drugu ruku ispod spremnika za dodatnu potporu.
- Postavite spremnik za vodu u ovlaživač i gurnite ga na mjesto. Dio vode izliti će se u postolja (5).
- Nakon što namjestite napunjeni spremnik, nemojte pokušati pomaknuti ovlaživač. Ako je potrebno premjestiti ga, isključite ovlaživač iz napajanja i prvo skinite spremnik s vodom.

NAPAJANJE (pogledajte Dodatak B na str. 2)**OPREZ: NEMOJTE MOKRIM RUKAMA PRIKLJUČIVATI OVLAŽIVAČ U NAPAJANJE JER MOŽE DOĆI DO STRUJNOG UDARA.****Dok je sklopka za uključivanje/isključivanje u položaju OFF (isključeno), priključite napunjeni ovlaživač u utičnicu (1).**

- Okrenite sklopku za uključivanje/isključivanje u položaj ON (uključeno). Upalit će se indikatorsko svjetlo.
- Postavite željenu količinu pare koja će se ispuštati okretanjem gumba u smjeru kazaljke na satu. Ako želite postaviti razinu HIGH (visoka), okrenite gumb do kraja (2).
- Kada se postigne ugodna razina vlage, okrenite sklopku za uključivanje/isključivanje na nižu postavku. Ugodna je razina vlage od 40 do 60%. Za praćenje razine vlage upotrebljavajte vlagomjer kao što je vlagomjer i termometar 2 u 1 Vicks V70 (3).
- Jedinica će se isključiti kada ponestane vode.
- Uključite ovlaživač prije skidanja i punjenja spremnika za vodu. Kada se spremnik za vodu isprazni i razina vode u postolju postane preniska, isključuju se ventilator i raspršivač.

UPUTE ZA UPOTREBU GRIJAČA MIRISNOG JASTUČIĆA (pogledajte Dodatak C na str. 2)

- Isključite ovlaživač i odspojite ga od napajanja (1).
- Otvorite vratašca mirisnog jastučića smještena ispod sklopke za uključivanje/isključivanje (2).

- Umetnite mirisni jastučić u utor pod kutom i tako da bude okrenut prema proizvodu (3). Pripazite da rukama ne dotaknete mirisni jastučić. Ako rukama dođete u kontakt s jastučićem, temeljito ih operite jer esencijalna ulja mogu nadražiti kožu.
- Zatvorite vratašca (4), ponovno priključite jedinicu na napajanje i uključite je.

Napomena: dok je god ovlaživač uključen, bit će aktiviran i grijač mirisnog jastučića. To područje može biti toplo na dodir.

**UPOZORENJE:**

Jastučić može predstavljati opasnost od gušenja. Držite izvan dohvata djece i kućnih ljubimaca. Zapaljiva tekućina i para (H226). Uzrokuje nadraženost kože (H315). Može uzrokovati alergijsku kožnu reakciju (H317). Uzrokuje jaku nadraženost očiju (H319). Otrovno za vodene organizme s dugotrajnim posljedicama (H411). Držite izvan dohvata djece (P102). Držite dalje od izvora topline / iskri / otvorenog plamena / vrućih površina. Nemojte pušiti (P210). Izbjegavajte ispuštanje u okoliš (P273). U SLUČAJU KONTAKTA S KOŽOM: operite s puno sapuna i vode (P302+P352). U SLUČAJU KONTAKTA S OČIMA: pažljivo ispirite vodom nekoliko minuta. Po potrebi izvadite kontaktne leće ako to možete lako učiniti. Nastavite ispirati (P305+P351+P338). U slučaju nadraženosti kože ili ako se pojavi osip: potražite liječnički savjet/pomoć (P333+P313). Uključen je 1 mirisni jastučić s mentolom VapoPad®.



Nemojte upotrebljavati za djecu mlađu od 36 mjeseci dulje od 16 sati u razdoblju od 24 sata i/ili ne više od 2 jastučića u razdoblju od 24 sata.

Sadrži mentol, eukaliptusovo ulje i ulje lista cedra.

UPUTE ZA ODRŽAVANJE I ČIŠĆENJE**TJEDNO ČIŠĆENJE / UKLANJANJE KAMENCA** (pogledajte Dodatak D na str. 3)

- Isključite iz strujne mreže prije čišćenja (1).
- Podignite spremnik za vodu s postolja i potpuno ispraznite rezervoar u postolju. Skinite čep spremnika i ispuštite svu vodu iz spremnika. Obrisite ga mekom, vlažnom krpom. Spremnik za vodu isperite mlakom vodom nakon svake upotrebe (2).
- Ako je postavljen dodatni pribor, skinite ga i odložite na stranu (3). NEMOJTE čistiti dodatni pribor. To će ga oštetiti.
- U spremnik za vodu dodajte 0,5 litara nerazrijeđenog destiliranog bijelog octa. Stavite poklopac na spremnik i promiješajte otopinu octa po spremniku. Postavite spremnik

na postolje. Otopina octa izliti će se u rezervoar za vodu u postolju i razgraditi mineralne naslage (kamenac) na raspršivaču i plovku dok se namaču u otopini. Također će razgraditi kamenac na dnu spremnika za vodu (4).

- Ostavite da se namače 15 – 20 minuta (5).
- Nakon namakanja skinite poklopac spremnika i ispuštite otopinu u sudoper. Ispustite otopinu iz rezervoara za vodu u sudoper. Obrišite raspršivač i plovak mekom krpom da biste uklonili razgrađene mineralne naslage (6).
- Ispirite rezervoar i spremnik za vodu dok ne nestane miris octa. Pobrinite se da voda ne uđe u otvor ventilatora (ventilirani otvor na stražnjoj strani postolja) ili sklopku za uključivanje/isključivanje.
- NEMOJTE uranjati postolje u vodu. Rezervoar pažljivo obrišite mekom i čistom mokrom krpom.
- NEMOJTE upotrebljavati deterdžent za čišćenje nijednog dijela ovlaživača koji sadrži vodu. Deterdženti i sloj koji oni ostavljaju mogu utjecati na količinu pare koju ovlaživač ispušta. NEMOJTE upotrebljavati abrazivna sredstva za čišćenje ili četke.
- NEMOJTE ostavljati vodu u spremniku ili rezervoaru za vodu ako se jedinica ne upotrebljava jer to može dovesti do nakupljanja mineralnih naslaga i bakterija koje mogu smanjiti učinkovitost ispuštanja pare. Imajte na umu da ako voda ostane u spremniku dulje od jednog ili dva dana, može doći do razvoja bakterija.

TJEDNO ČIŠĆENJE / DEZINFEKCIJA (pogledajte Dodatak E na str. 3)

- Isključite iz strujne mreže prije čišćenja (1).
- Prije čišćenja skinite poklopac spremnika i ispuštite preostalu vodu (2).
- Ako je postavljen dodatni pribor, skinite ga i odložite na stranu (3). NEMOJTE čistiti dodatni pribor. To će ga oštetiti.
- Svaki tjedan temeljito operite ovlaživač otopinom izbjeljivača i vode (5 ml izbjeljivača na 1,8 litara vode). Djelomično napunite spremnik za vodu ovom otopinom (4).
- Ostavite da odstoji dvadeset (20) minuta i snažno protresite svakih nekoliko minuta. Ispraznite i ispirite čistom vodom dok miris izbjeljivača ne nestane (5).
- Obrišite rezervoar mekom tkaninom namočenom u otopinu. Temeljito isperite to područje prije nego što nastavite (6).
- Ako su vidljive mineralne naslage oko raspršivača, očistite površinu mekom, čistom krpom i malom količinom nerazrijeđenog bijelog octa. Ako je to potrebno za uklanjanje mineralnih naslaga, zamiješajte otopinu od 50% bijelog octa i 50% vode te napunite postolje s dovoljnom količinom otopine da prekrijete raspršivač. Isperite i obrišite rezervoar. Nemojte golim prstima dodirivati raspršivač ili senzor vode jer otisci prstiju ili sloj koji ostavljaju može smanjiti količinu pare koja se ispušta. Nemojte uranjati postolje u vodu.

SKLADIŠTENJE

Slijedite upute za čišćenje i u potpunosti osušite proizvod.

ODLAGANJE U OTPAD



Ovaj uređaj u skladu je s Direktivom EU-a 2012/19/EU o recikliranju na kraju vijeka trajanja proizvoda. Proizvodi sa simbolom prekrštenog spremnika za prikupljanje otpada na naljepnici s nazivnim podacima, kutiji ili uputama moraju se na kraju svog vijeka trajanja reciklirati odvojeno od kućanskog otpada.

NEMOJTE odložiti uređaj zajedno s običnim kućanskim otpadom. Kada ste spremni kupiti zamjenski proizvod, možete iskoristiti program preuzimanja korištenih proizvoda koji možda provodi lokalni trgovac, a umjesto toga možete se obratiti jedinici lokalne samouprave za dodatnu pomoć i savjet o tome kamo odnijeti uređaj na recikliranje.

UVJET PRODAJE

Kao uvjet prodaje, kupac snosi odgovornost za pravilnu upotrebu i održavanje ovog uređaja u skladu s ovim tiskanim uputama. Kupac ili korisnik mora sâm procijeniti kada i koliko dugo upotrebljavati uređaj.

NAPOMENA: AKO IMATE POTEŠKOĆA S OVLAŽIVAČEM, POTRAŽITE UPUTE U JAMSTVU. NEMOJTE POKUŠATI SAMI POPRAVITI OVLAŽIVAČ. TO ĆE PONIŠTITI JAMSTVO I MOŽE PROUZROČITI OŠTEĆENJA ILI OZLJEDE.

Ovaj proizvod nosi oznaku CE i proizveden je u skladu s Direktivom 2014/30/EU o elektromagnetskoj kompatibilnosti, Direktivom 2014/35/EU o niskom naponu, Direktivom 2011/65/EU o ograničenju uporabe određenih opasnih tvari u električnoj i elektroničkoj opremi (RoHS) i Direktivom 2009/125/EZ o proizvodima koji koriste energiju.

Tehničke specifikacije podložne su promjenama.

VUL520E

220 – 240 V ~ 50 – 60 Hz

21 W

RJEŠAVANJE PROBLEMA

PROBLEM	MOGUĆI UZROK	KOREKTIVNA RADNJA
Sklopka za uključivanje/isključivanje postavljena je na „On“ (uključeno), ali je svjetlo napajanja isključeno	Jedinica nije priključena na napajanje	Priključite jedinicu na napajanje.
	U utičnici nema električne energije.	Provjerite spojeve, osigurače, isprobajte drugu utičnicu.
	U spremniku nema vode	Napunite spremnik za vodu.
	Jedinica nije poravnata	Postavite je na ravnu površinu.
	Mineralne naslage na raspršivaču	Očistite raspršivač prema uputama.
Proizvodi se vrlo malo pare ili se ona uopće ne proizvodi	Spremnik za vodu opran je deterdžentom	Temeljito isperite čistom vodom. Posušite.
	Razina je vode premala	Dodajte vodu u spremnik.
	Raspršivač ili ventilator ne funkcionira.	Pogledajte jamstvo.
Dolazi do kondenzacije oko ovlaživača ili na prozorima	Intenzitet pare postavljen je na previsoku razinu s obzirom na veličinu prostorije ili već postojeću razinu vlage	Smanjite količinu pare koja se ispušta ili isključite ovlaživač.
Nakupljanje mineralnih naslaga („bijela prašina“)	Upotrijebljena je tvrda voda	Upotrebljavajte destiliranu vodu.

IMPORTANTI ISTRUZIONI DI SICUREZZA

-  Leggere attentamente tutte le istruzioni prima di iniziare a usare l'apparecchio. Tenere il manuale in un luogo sicuro per future consultazioni.

Le istruzioni sono disponibili anche sul nostro sito web. Visitare: www.hot-europe.com.

AVVERTENZE:

- Scollegare l'apparecchio dalla presa durante il riempimento e la pulizia.
- Leggere tutte le istruzioni prima di utilizzare l'umidificatore.
- Posizionare l'umidificatore sempre su una superficie stabile, piana e regolare. L'umidificatore potrebbe non funzionare correttamente su una superficie irregolare.
- Posizionare l'umidificatore in un'area non accessibile ai bambini.
- Non posizionare l'umidificatore in prossimità di fonti di calore come stufe, termosifoni e stufette.
- Non utilizzare l'umidificatore all'esterno.
- Se il cavo di alimentazione è danneggiato, deve essere sostituito dal produttore, da un suo agente di assistenza tecnica o da un tecnico qualificato per evitare rischi.
- Questo apparecchio può essere usato da bambini da 8 anni in su e da persone con ridotte capacità fisiche, sensoriali o mentali oppure prive di esperienza e competenze, purché sotto supervisione o a condizione che abbiano ricevuto istruzioni sull'uso sicuro dell'apparecchio e comprendano i rischi connessi. I bambini non devono giocare con l'apparecchio. La pulizia e la manutenzione dell'apparecchio non devono essere effettuate da bambini in assenza di supervisione.
- Per scollegare l'umidificatore, girare i comandi in posizione OFF, quindi afferrare la spina e scollegarla dalla presa a parete. Non tirare mai il cavo.
- Non inclinare né tentare di spostare l'umidificatore durante l'uso o quando è pieno d'acqua. **SCOLLEGARE** l'umidificatore prima di spostarlo.

- L'umidificatore deve essere pulito regolarmente. Consultare le istruzioni di PULIZIA fornite. Non pulire mai l'umidificatore diversamente da come indicato nel presente manuale.
- Non indirizzare il getto umido direttamente contro persone, pareti o mobili.
- Quando si utilizza un umidificatore in una stanza chiusa o in ambienti di piccole dimensioni, verificare periodicamente che vi sia una ventilazione corretta, in quanto un'umidità eccessiva può provocare macchie di condensa sulle pareti.
- Spegnerne l'umidificatore se si nota la presenza di umidità sulla parte interna delle finestre. Per conoscere l'esatto tasso di umidità, servirsi di un igrometro, disponibile nei negozi di ferramenta e nei grandi magazzini, oppure ordinabile dal produttore.
- Non posizionare il prodotto direttamente su mobili di legno o altre superfici che potrebbero essere danneggiate da acqua o liquidi. Il produttore non accetta responsabilità per danni ai beni causati da versamenti o perdite.

COMPONENTI (Vedere a pagina 1)

1. Maniglia di trasporto
2. Ugello del vapore
3. Serbatoio dell'acqua
4. Tappo del serbatoio
5. Base
6. Interruttore di corrente e controllo dell'umidità
7. Lampada spia
8. Riscaldatore per pastiglie profumate
9. Cavo di alimentazione

PRIMO UTILIZZO

Prima di utilizzare l'unità per la prima volta, attenersi alle seguenti istruzioni:

- Rimuovere tutto il materiale di imballaggio dall'unità.
- Si consiglia di disinfettare l'umidificatore prima del primo utilizzo. Vedere le istruzioni di pulizia.
- Scegliere una posizione stabile e piana ad almeno 15 cm di distanza dalle pareti per consentire una corretta aerazione.
- Posizionare l'umidificatore su una superficie resistente all'acqua.

ISTRUZIONI PER L'USO**RIEMPIMENTO** (Vedere l'appendice A a pagina 2)

Rimuovere il serbatoio dell'acqua prendendo la maniglia e sollevando verso l'alto e metterlo da parte (1).

- Rovesciare il serbatoio dell'acqua in modo che il tappo sia rivolto verso l'alto; svitare il tappo del serbatoio girandolo in senso antiorario e metterlo da parte (2).
- Riempire il serbatoio dell'acqua con acqua di rubinetto pulita e fresca (3).
- Riposizionare il tappo del serbatoio ruotandolo in senso orario (4). Mettere il serbatoio dell'acqua in posizione verticale e verificare che il tappo del serbatoio non presenti perdite. Qualora dovessero uscire gocce d'acqua dal tappo del serbatoio, rimuoverle e stringere nuovamente il tappo. L'utilizzo di acqua molto fredda potrebbe ridurre temporaneamente l'uscita del vapore. Non riempire mai l'umidificatore con acqua calda o bollente poiché ciò potrebbe procurare danni e rendere nulla la garanzia.

NOTA: durante il trasporto del serbatoio dell'acqua pieno, utilizzare la maniglia e posizionare l'altra mano sotto il serbatoio per sostenerlo meglio.

- Posizionare il serbatoio dell'acqua nell'umidificatore e spingerlo in sede. Un po' d'acqua traboccherà nella base (5).
- Una volta posizionato il serbatoio pieno, non tentare di spostare l'umidificatore. Se deve essere spostato, scollegarlo e rimuovere prima il serbatoio dell'acqua.

ALIMENTAZIONE (Vedere l'appendice B a pagina 2)**ATTENZIONE: NON COLLEGARE L'UMIDIFICATORE ALL'ALIMENTAZIONE CON LE MANI BAGNATE, ONDE EVITARE RISCHI DI SCOSSE ELETTRICHE.****Con l'interruttore di corrente in posizione OFF, collegare l'umidificatore pieno a una presa elettrica (1).**

- Ruotare l'interruttore di corrente in senso orario fino alla posizione ON. La lampada spia si accenderà.
- Impostare il livello desiderato ruotando la manopola in senso orario. Per impostare il funzionamento su HIGH (alto), ruotare fino in fondo (2).
- Una volta raggiunto un livello di umidità adeguato, ruotare l'interruttore di corrente e impostare un livello inferiore. Il livello di umidità ideale è compreso tra il 40 e il 60%. Per monitorare il livello di umidità, utilizzare un igrometro come l'igrometro e il termometro 2 in 1 Vicks V70 (3).
- Una volta esaurita l'acqua, l'unità si spegne.
- Spegnerne l'umidificatore prima di rimuovere e riempire il serbatoio dell'acqua. Quando il serbatoio dell'acqua è vuoto e il livello di acqua nella base è troppo basso, la ventola e il nebulizzatore si spengono.

RISCALDATORE PER PASTIGLIE PROFUMATE:**ISTRUZIONI PER L'USO**

(Vedere l'appendice C a pagina 2)

- Spegnerne e scollegare l'umidificatore (1).
- Aprire lo sportello per la pastiglia profumata situato sotto all'interruttore di corrente (2).
- Inserire la pastiglia profumata nell'apposito vano con l'estremità ad angolo rivolta verso il prodotto (3). Fare attenzione a non toccare la pastiglia profumata con le mani. In caso di contatto con la pastiglia, lavare accuratamente le mani, poiché gli oli essenziali possono causare irritazioni cutanee.
- Chiudere lo sportello (4), ricollegare l'unità e accenderla.

Nota: quando l'umidificatore è acceso, anche il riscaldatore per pastiglie profumate è attivo. Questa zona può essere calda al tatto.

**AVVERTENZE:**

Le pastiglie possono rappresentare un pericolo di soffocamento. Tenerle fuori dalla portata di bambini e animali domestici.

Liquido e vapore infiammabili (H226).

Provoca irritazione cutanea (H315).

Può provocare una reazione allergica cutanea (H317).

Provoca grave irritazione oculare (H319).

Tossico per gli organismi acquatici con effetti di lunga durata (H411).

Tenere lontano dalla portata dei bambini (P102).

Tenere lontano da fonti di calore/scintille/fiamme libere/superfici riscaldate.

Non fumare (P210).

Non disperdere nell'ambiente (P273).

IN CASO DI CONTATTO CON LA PELLE: lavare abbondantemente con acqua e sapone (P302+P352).

IN CASO DI CONTATTO CON GLI OCCHI: sciacquare accuratamente per parecchi minuti. Rimuovere le eventuali lenti a contatto, se è un'operazione facile da eseguire. Continuare a risciacquare (P305+P351+P338).

In caso di irritazione o eruzione cutanea: consultare un medico (P333+P313).

1 VapoPad® al mentolo incluso.



Non utilizzare per bambini al di sotto dei 36 mesi di età, per più di 16 ore in un periodo di 24 ore e/o non più di 2 pastiglie nelle 24 ore.

Contiene mentolo, olio d'eucalipto, olio di foglie di cedro

ISTRUZIONI PER LA CURA E LA PULIZIA**PULIZIA SETTIMANALE/DISINCROSTAZIONE**

(Vedere appendice D a pagina 3)

- Prima della pulizia, scollegare l'apparecchio dalla rete elettrica (1).
- Sollevare il serbatoio dell'acqua dalla base e svuotare tutta l'acqua della vaschetta. Rimuovere il tappo del serbatoio e svuotare eventuale acqua presente nel serbatoio dell'acqua.

- Pulire con un panno morbido inumidito. Risciacquare il serbatoio dell'acqua e la base con acqua tiepida dopo ogni uso (2).
- Se sono installati accessori, rimuoverli e metterli da parte (3), NON pulire gli accessori. Tale procedura danneggia gli accessori.
- Aggiungere 0,5 litri di aceto bianco puro al serbatoio dell'acqua. Riposizionare il tappo del serbatoio e versare la soluzione di aceto attorno al serbatoio. Posizionare il serbatoio sulla base. La soluzione di aceto verrà scaricata nella vaschetta dell'acqua e scioglierà i depositi minerali (incrostazioni) sul nebulizzatore e sul galleggiante bagnandoli. Scioglierà anche le incrostazioni presenti sul fondo del serbatoio dell'acqua (4).
- Mettere in ammollo per 15-20 minuti (5).
- Dopo l'ammollo, sbloccare il tappo del serbatoio e versare la soluzione nel lavandino. Riversare la soluzione presente nella vaschetta dell'acqua nel lavandino. Pulire nebulizzatore e galleggiante con un panno morbido per rimuovere i residui dei minerali sciolti (6).
- Sciacquare la vaschetta e il serbatoio dell'acqua finché non scompare l'odore di aceto. Assicurarsi che l'acqua non entri nell'apertura della ventola (apertura aerata sul retro della base) o nell'interruttore di corrente.
- NON immergere la base in acqua. Pulire delicatamente la vaschetta con un panno morbido, pulito e bagnato.
- NON utilizzare detersivi per pulire le parti dell'umidificatore che contengono acqua. I detersivi e la pellicola che lasciano dei residui possono compromettere l'efficienza dell'umidificatore. NON utilizzare detersivi abrasivi o spazzole.
- NON lasciare acqua nel serbatoio dell'acqua o nella vaschetta quando l'unità non è in uso, in quanto potrebbero formarsi depositi minerali e batteri che possono inibire l'efficienza dell'umidificatore. Tenere presente che, se rimane acqua nel serbatoio dell'acqua per più di uno o due giorni, sussiste il rischio di proliferazione batterica.

PULIZIA SETTIMANALE/DISINFESTAZIONE

(Vedere appendice E a pagina 3)

- Prima della pulizia, scollegare l'apparecchio dalla rete elettrica (1).
- Prima della pulizia, rimuovere il tappo del serbatoio e svuotare l'acqua (2).
- Se sono installati accessori, rimuoverli e metterli da parte (3), NON pulire gli accessori. Tale procedura danneggia gli accessori.
- Pulire a fondo l'umidificatore ogni settimana con una soluzione di candeggina e acqua (5 ml di candeggina in 1,8 litri d'acqua). Riempire parzialmente il serbatoio con questa soluzione (4).
- Lasciare a riposo per venti (20) minuti, scuotendo con forza ogni cinque minuti. Svuotare e risciacquare con acqua pulita finché l'odore di candeggina non sarà scomparso (5).

- Pulire il serbatoio con un panno morbido inumidito nella soluzione. Prima di procedere, risciacquare l'area (6).
- Se sono presenti depositi minerali attorno al nebulizzatore, pulire la superficie con un panno morbido e pulito e una piccola quantità di aceto bianco puro. Per rimuovere depositi minerali, se necessario, creare una soluzione con 50% di aceto bianco e 50% di acqua e riempire la base fino a coprire il nebulizzatore. Risciacquare la vaschetta e pulire.

Non toccare il nebulizzatore o il sensore dell'acqua a mani nude in quanto eventuali impronte o residui possono ridurre l'emissione di vapore. Non immergere la base in acqua.

CONSERVAZIONE

Seguire le istruzioni per la pulizia e asciugare accuratamente il prodotto.

SMALTIMENTO



Questo apparecchio è conforme alla direttiva UE 2012/19/UE sul riciclo alla fine del ciclo di vita. I prodotti che presentano il simbolo barrato del raccoglitore di rifiuti sull'etichetta identificativa, sulla confezione regalo o sulle istruzioni devono essere riciclati separatamente dai rifiuti domestici al termine del loro ciclo di vita utile.

NON smaltire l'apparecchio con i normali rifiuti domestici. Il rivenditore di elettrodomestici locale potrebbe offrire un servizio di ritiro del prodotto contestualmente all'acquisto di un prodotto sostitutivo, in caso contrario, contattare le autorità locali per ulteriore assistenza e per informazioni sulle modalità di riciclo dell'apparecchio.

CONDIZIONI DI VENDITA

Come condizione di vendita, l'acquirente si assume la responsabilità di usare e prendersi cura correttamente dell'apparecchio, in base alle presenti istruzioni stampate. L'acquirente o l'utilizzatore devono essere in grado di valutare quando usare l'apparecchio e per quanto tempo.

NOTA: IN CASO DI PROBLEMI CON L'UMIDIFICATORE, SEGUIRE LE ISTRUZIONI PRESENTI NELLA GARANZIA. NON TENTARE DI RIPARARE AUTONOMAMENTE IL PRODOTTO. LA MANCATA OSSERVANZA DI QUESTE ISTRUZIONI POTREBBE RENDERE NULLA LA GARANZIA E PROVOCARE DANNI AI BENI O LESIONI PERSONALI.

Questo prodotto riporta il marchio CE ed è prodotto in conformità con la Direttiva sulla compatibilità elettromagnetica 2014/30/UE, la Direttiva Bassa tensione 2014/35/UE, la Direttiva RoHS 2011/65/UE e la Direttiva per i prodotti che consumano energia 2009/125/CE.

Le specifiche tecniche sono soggette a modifica.

VUL520E

220–240V ~ 50–60Hz
21W

RISOLUZIONE DEI PROBLEMI

PROBLEMA	POSSIBILE CAUSA	AZIONE CORRETTIVA
L'interruttore di corrente è impostato su "On" e la spia è spenta	Unità non collegata	Collegare l'unità alla presa.
	Manca di corrente elettrica nella presa	Verificare i circuiti, i fusibili, provare con un'altra presa.
Non viene prodotto vapore, oppure viene prodotto in quantità esigua	Acqua assente nel serbatoio	Riempire il serbatoio dell'acqua.
	L'unità non è in posizione orizzontale	Posizionarla su una superficie piana.
	Depositi minerali sul nebulizzatore	Pulire il nebulizzatore come da istruzioni.
	Il serbatoio dell'acqua è stato lavato con un detersivo	Risciacquare a fondo con acqua pulita. Asciugare con un panno.
	Livello dell'acqua insufficiente	Aggiungere acqua al serbatoio.
	Nebulizzatore o ventola non funzionante	Vedere la garanzia.
Formazione di condensa attorno all'umidificatore o sulle finestre	L'intensità del vapore è troppo elevata in base alle dimensioni della stanza o al livello di umidità preesistente	Ridurre il livello di umidità oppure spegnere l'umidificatore.
Accumulo di residui minerali ("polvere bianca")	L'acqua usata è troppo calcarea	Usare acqua distillata.

BELANGRIJKE VEILIGHEIDSAANWIJZINGEN

 Lees alle aanwijzingen door voordat u het apparaat gebruikt. Bewaar deze handleiding op een veilige plek, zodat u deze later nog eens kunt raadplegen.

Deze aanwijzingen staan ook op onze website. Ga daarvoor naar www.hot-europe.com.

WAARSCHUWING:

- Trek de stekker van het apparaat uit het stopcontact voordat u het apparaat vult of reinigt.
- Lees alle aanwijzingen door voordat u de luchtbevochtiger gaat gebruiken.
- Plaats de luchtbevochtiger altijd op een stevig, vlak en horizontaal oppervlak. Deze luchtbevochtiger werkt mogelijk niet naar behoren als deze op niet op een horizontaal oppervlak wordt geplaatst.
- Zet de luchtbevochtiger zo in een ruimte dat het apparaat niet bereikbaar is voor kinderen.
- Zet de luchtbevochtiger niet in de buurt van warmtebronnen zoals fornuizen, radiatoren en kachels.
- Gebruik de luchtbevochtiger niet in de openlucht.
- Als de stroomkabel is beschadigd moet deze - om gevaar te voorkomen - worden vervangen door de fabrikant, een onderhoudstechnicus daarvan of een vergelijkbare gekwalificeerde persoon.
- Dit apparaat kan worden gebruikt door kinderen vanaf 8 jaar en personen met een afgenomen fysiek, sensorisch of mentaal vermogen of met een gebrek aan ervaring en kennis als er toezicht op hen wordt gehouden of ze instructies hebben gekregen om het apparaat op een veilige manier te gebruiken. Bovendien moeten ze de betrokken gevaren begrijpen. Kinderen mogen niet met het apparaat spelen. Kinderen moeten reiniging en onderhoud altijd onder toezicht uitvoeren.

- Schakel het apparaat eerst UIT als u de stekker van de luchtbevochtiger uit het stopcontact wilt trekken. Trek nooit aan de stroomkabel.
- Kantel of verplaats de luchtbevochtiger nooit terwijl deze werkt of gevuld is met water. **TREK DE STEKKER UIT HET STOPCONTACT** voordat u de luchtbevochtiger verplaatst.
- Deze luchtbevochtiger moet regelmatig worden schoongemaakt. Raadpleeg de bijgesloten **SCHOONMAAKINSTRUCTIES**. Maak de luchtbevochtiger nooit op een andere manier schoon dan als uitgelegd in deze handleiding.
- Richt de nevel nooit rechtstreeks op personen, muren of meubels.
- Als een luchtbevochtiger wordt gebruikt in een afgesloten of kleine kamer, moet regelmatig worden gecontroleerd of er voldoende wordt geventileerd, omdat overmatige vochtigheid condensvlekken op muren kan veroorzaken.
- Schakel de luchtbevochtiger UIT als u vocht ziet aan de binnenkant van uw ramen. Gebruik een hygrometer om de vochtigheid te meten. Hygrometers zijn verkrijgbaar in veel doe-het-zelfzaken of op bestelling bij de fabrikant.
- Plaats het product niet direct op houten meubels of andere oppervlakken die beschadigd kunnen raken door water of vloeistoffen. De fabrikant aanvaardt geen aansprakelijkheid voor schade aan eigendommen die veroorzaakt is door morsen of lekken.

ONDERDELEN (Zie pagina 1)

1. Draaghendel
2. Nevelmondstuk
3. Waterhouder
4. Waterhouderdop
5. Voet
6. Aan/uit-schakelaar en vochtigheidsregelaar
7. Controlelampje
8. Verwarmer geurkussentje
9. Stroomkabel

EERSTE GEBRUIK

Voordat u het apparaat voor de eerste keer gebruikt, moet u als volgt te werk gaan:

- Verwijder al het verpakkingsmateriaal van het apparaat.
- Het verdient aanbeveling om uw luchtbevochtiger te desinfecteren voordat u deze de eerste keer gebruikt. Lees de schoonmaakinstructies.
- Kies een stevig, horizontaal oppervlak dat ten minste 15 cm is verwijderd van muren om een goede luchtstroom mogelijk te maken.
- Zet de luchtbevochtiger op een waterbestendig oppervlak.

BEDIENINGSINSTRUCTIES

VULLEN (Zie bijlage A op pagina 2)

Verwijder de waterhouder door de houder aan de greep recht omhoog te trekken. Leg de tank opzij (afb. 1).

- Draai de waterhouder ondersteboven zodat deze naar boven wijst; schroef de waterhouderdop los door deze linksom te draaien en leg de dop opzij (afb. 2).
- Vul de waterhouder met schoon, koud kraanwater (afb. 3).
- Draai de waterhouderdop er weer op door deze rechtsom te draaien (afb. 4). Zet de waterhouder weer recht en controleer de waterhouderdop op lekken. Als er water uit de waterhouderdop sijpelt, moet u deze van het apparaat af halen en weer goed vastdraaien. Als er erg koud water wordt gebruikt, kan er tijdelijk minder nevelvorming plaatsvinden. Vul de luchtbevochtiger nooit met heet of warm water: daardoor kan er schade ontstaan en komt de garantie te vervallen.

OPMERKING: als u de gevulde waterhouder verplaatst, gebruik dan de greep en houd uw andere hand onder de tank voor extra ondersteuning.

- Zet de waterhouder in de luchtbevochtiger en druk de houder op zijn plaats. Er loopt wat water in de voet (afb. 5).
- Zodra de gevulde tank in positie is, mag u de luchtbevochtiger niet meer verplaatsen. Als de luchtbevochtiger toch moet worden verplaatst, haal dan eerst de stekker uit het stopcontact en verwijder de waterhouder.

STROOM (zie bijlage B op pagina 2)

LET OP: STEEK DE STEKKER NIET MET NATTE HANDEN IN HET STOPCONTACT, WANT DAARDOOR KUNT U EEN ELEKTRISCHE SCHOK KRIJGEN.

Zet de aan/uit-schakelaar van de gevulde luchtbevochtiger op de UIT-stand en steek daarna de stekker in het stopcontact (afb. 1)

- Draai de aan/uit-schakelaar rechtsom naar de AAN-stand. Het controlelampje gaat dan branden.
- Stel de gewenste nevelvorming in door de knop rechtsom te draaien. Om het apparaat op HIGH te laten werken, draait u de knop tot het einde (afb. 2).

- Als de gewenste vochtigheidsgraad is bereikt, draait u de aan/uit-schakelaar naar een lagere instelling. Een comfortabele vochtigheidsgraad ligt tussen de 40 en 60%. Gebruik een hygrometer zoals de Vicks V70 2-in-1 hygrometer en thermometer om de vochtigheidsgraad in de gaten te houden (afb. 3).
- Het apparaat schakelt uit als het water op is.
- Schakel de luchtbevochtiger uit voordat u de waterhouder verwijdert en opnieuw vult. Als de waterhouder leeg is en het waterniveau in de voet te laag wordt, moet u de ventilator en de vernevelaar uitzetten.

GEBRUIKSAANWIJZINGEN VOOR DE VERWARMER VAN EEN GEURKUSSEN

(Zie bijlage C op pagina 2)

- Schakel de luchtbevochtiger uit en trek de stekker uit het stopcontact (afb. 1).
- Open het klepje van het geurkussentje onder de aan/uit-schakelaar (afb. 2).
- Leg het geurkussentje met het puntig uiteinde naar het product gericht in de sleuf (afb. 3). Raak het geurkussentje niet met uw handen aan. Als uw handen toch in contact komen met het kussentje, was uw handen dan grondig: etherische oliën kunnen de huid irriteren.
- Sluit de klep (afb. 4), steek de stekker weer in het stopcontact en schakel het apparaat in.

Opmerking: als uw luchtbevochtiger ingeschakeld is, werkt ook de geurkussenverwarming. Dit gebied kan bij aanraking warm aanvoelen.



WAARSCHUWING:

Bij het geurkussentje bestaat verstikkingsgevaar. Buiten het bereik van jonge kinderen en huisdieren houden.

Ontvlambare vloeistof en damp (H226).

Veroorzaakt huidirritatie (H315).

Kan een allergische huidreactie veroorzaken (H317).

Veroorzaakt ernstige oogirritatie (H319).

Gifftig voor aquatisch leven met langdurige gevolgen (H411).

Houd kussentje buiten bereik van kinderen (P102).

Houdt het kussentje uit de buurt van hitte/vonken/open vuur/hete oppervlakken.

Niet roken (P210).

Laat kussentjes niet in het milieu terecht (P273).

BIJ HUIDCONTACT: spoelen met veel zeep en water (P302+P352).

BIJ CONTACT MET DE OGEN: spoel de ogen enkele minuten lang voorzichtig met water. Verwijder contactlenzen als u deze draagt en als dit makkelijk lukt. Ga door het met spoelen (P305+P351+P338).

Als er huidirritatie of uitslag ontstaat: vraag een arts om advies/bezoek een arts (P333+P313).

Inclusief 1 menthol VapoPad®.



Gebruik dit apparaat niet bij baby's jonger dan 36 maanden. Gebruik het niet langer dan 16 uur gedurende een periode van 24 uur en gebruik niet meer dan 2 kussens gedurende een periode van 24 uur.

Bevat menthol, eucalyptusolie, cederbladolie

BEHANDELING EN SCHOONMAAKINSTRUCTIES

WEKELIJKE REINIGING/ VERWIJDERING VAN KETELSTEEN

(Zie bijlage D op pagina 3)

- Haal het apparaat uit het stopcontact voordat u het schoonmaakt (afb. 1).
- Til de waterhouder uit de voet en laat al het water uit het reservoir stromen. Verwijder de waterhouderdop en laat al het water uit de waterhouder lopen. Wrijf het apparaat schoon met een vochtige, zachte doek. Spoel de waterhouder na elk gebruik met lauw water (afb. 2).
- Als er zich accessoires op het apparaat bevinden, verwijdert u deze accessoires en legt u ze apart (afb. 3). Maak de accessoires NIET schoon. De accessoires raken anders beschadigd.
- Voeg 0,5 liter onverdunde witte azijn toe aan de waterhouder. Draai de waterhouderdop weer op de waterhouder en laat de azijnoplossing rondgaan in de houder. Zet de houder op de voet. De azijnoplossing stroomt in het waterreservoir en maakt opbouw van mineralen (ketelsteen) op de vernevelaar en vlotter los doordat ze in de oplossing worden geweekt. Daardoor komt ook de ketelsteen op de bodem van de waterhouder los (afb. 4).
- Laat 15 tot 20 minuten staan (afb. 5).
- Na het weken verwijdert u de waterhouderdop en giet u de oplossing in de wasbak. Giet de oplossing uit het waterreservoir in de wasbak. Veeg de vernevelaar en de vlotter schoon met een zachte doek om de losgeweekte minerale afzetting te verwijderen (afb. 6).
- Spoel het waterreservoir en de waterhouder totdat de azijngeur is verdwenen. Zorg ervoor dat er geen water in de ventilatoropening komt (de opening aan de achterzijde van de voet) of in de aan/uit-schakelaar.
- Dompel de voet NIET onder in water. Veeg het reservoir voorzichtig schoon met een zachte, schone, natte doek.
- Gebruik GEEN schoonmaakmiddelen om de waterhoudende onderdelen van de luchtbevochtiger schoon te maken. Door schoonmaakmiddelen en het laagje dat daardoor wordt achtergelaten, kan de prestatie van de luchtbevochtiger worden beïnvloed. Gebruik geen schuursponsje of schuurmiddelen.
- Laat GEEN water achter in de waterhouder of het reservoir als het apparaat niet wordt gebruikt. Hierdoor kunnen zich mineralen gaan afzetten en kunnen er bacteriën gaan groeien waardoor de nevelvorming kan worden beïnvloed. Als er langer dan een dag of twee water in de waterhouder staat, kunnen er bacteriën gaan groeien.

WEKELIJKE REINIGING/ DESINFECTIE

(Zie bijlage E op pagina 3)

- Haal het apparaat uit het stopcontact voordat u het schoonmaakt (afb. 1).
- Verwijder de waterhouderdop van het apparaat en giet het achtergebleven water uit het apparaat voordat u het gaat schoonmaken (afb. 2).
- Als er zich accessoires op het apparaat bevinden, verwijdert u deze accessoires en legt u ze apart (afb. 3). Maak de accessoires NIET schoon. De accessoires raken anders beschadigd.
- Maak de luchtbevochtiger elke week grondig schoon met een oplossing van bleek en water (5 ml bleek in 1,8 liter water). Vul de waterhouder gedeeltelijk met deze oplossing (afb. 4).
- Laat het twintig (20) minuten staan en schud de tank om de paar minuten stevig. Spoel na en door met schoon water totdat u de bleekgeur niet meer ruikt (afb. 5).
- Veeg het reservoir schoon met een zachte doek die is bevochtigd met de oplossing. Spoel dit gedeelte goed af voordat u verder gaat (afb. 6).
- Als zich minerale afzetting rondom de vernevelaar heeft gevormd, dan maakt u het oppervlak schoon met een schone doek en een beetje onverdunde witte azijn. Indien nodig kunt u ook een oplossing maken van 50 % azijn en 50 % water om minerale afzetting te verwijderen. Vul de voet tot net boven de vernevelaar met de oplossing. Spoel het reservoir en veeg het schoon.
Raak de vernevelaar of de watersensor niet met blote vingers aan omdat door vingerafdrukken of achtergebleven deeltjes de nevelvorming mogelijk minder goed wordt. Dompel de voet niet onder in water.

OPSLAG

Volg de schoonmaakinstructies en droog het product grondig af.

VERWIJDERING ALS AFVAL



Dit apparaat voldoet aan EU-richtlijn 2012/19/EU betreffende het recyclen van afgedankte elektrische en elektronische apparatuur. Producten met een pictogram met een doorgekruiste kliko op het kwalificatielabel, de cadeaudoos of in de aanwijzingen moeten aan het einde van hun levensduur apart van het huisafval worden gerecycled.

Zet het apparaat NIET bij het gewone huisafval. Uw plaatselijke witgoedwinkel hanteert mogelijk een 'terugnameregeling' als u een vervangend product wilt kopen. U kunt ook contact opnemen met de lokale overheid over de locatie waar u uw apparaat kunt inleveren, zodat het gerecycled kan worden.

VERKOOPVOORWAARDE

Als verkoopvoorwaarde aanvaardt de koper verantwoordelijkheid voor het correcte gebruik van en de correcte zorg voor dit apparaat overeenkomstig deze gedrukte instructies. De koper of gebruiker moet zelf oordelen wanneer hij of zij het apparaat gebruikt en/of voor hoe lang.

OPMERKING: ALS U PROBLEMEN ONDERVINDT MET UW LUCHTBEVOCHTIGER, KIJK DAN BIJ DE GARANTIE VOOR INSTRUCTIES. TRACHT DE LUCHTBEVOCHTIGER NIET ZELF TE REPAREREN. INDIEN U DIT WEL DOET, VERVALT DE GARANTIE EN KUNT U EIGENDOMSSCHADE OF PERSOONLIJK LETSEL VEROORZAKEN.

Op dit product staat de CE-markering. Het product is vervaardigd in overeenstemming met de EMC-richtlijn 2014/30/EU, de Laagspanningsrichtlijn 2014/35/EU, de RoHS-richtlijn 2011/65/EU en de richtlijn 2009/125/EG voor energiegerelateerde producten.

Technische specificaties zijn onder voorbehoud van wijzigingen.

VUL520E

220–240 V ~ 50–60 Hz
21 W

PROBLEEM OPlossen

PROBLEEM	MOGELIJKE OORZAAK	OPLOSSING
Aan/uit-schakelaar staat in de AAN-stand maar controlelampje brandt niet	Geen stekker in stopcontact	Steek de stekker in het stopcontact.
	Geen stroom uit stopcontact	Controleer circuits, zekeringen, probeer een ander stopcontact.
Er wordt weinig of geen nevel geproduceerd	Geen water in houder	Vul de waterhouder.
	Apparaat staat niet horizontaal	Plaats het apparaat op een horizontaal oppervlak.
	Minerale afzetting op vernevelaar	Reinig de vernevelaar volgens de aanwijzingen.
	Waterhouder is gewassen met oplosmiddel	Spoel grondig door met schoon water. Veeg de waterhouder droog.
	Waterniveau te laag	Vul de waterhouder met water.
	Vernevelaar of ventilator werkt niet	Zie garantie.
Er vormt zich condens rondom de luchtbevochtiger of op ramen	De nevelintensiteit is te hoog voor de grootte van de kamer of de bestaande luchtvochtigheid	Verminder de intensiteit of schakel de luchtbevochtiger uit.
Opeenhoping van minerale afzetting (wit stof)	Er is hard water gebruikt	Gebruik gedestilleerd water.

WAŻNE INSTRUKCJE DOTYCZĄCE BEZPIECZEŃSTWA

 Przed rozpoczęciem użytkowania urządzenia należy dokładnie przeczytać wszystkie instrukcje. Przechowywać instrukcję w bezpiecznym miejscu do użycia w przyszłości.

Instrukcja ta dostępna jest także na naszej stronie internetowej. Zapraszamy na stronę www.hot-europe.com.

OSTRZEŻENIE:

- Odłączyć urządzenie od zasilania na czas napełniania i czyszczenia.
- Przed użyciem nawilżacza należy przeczytać wszystkie instrukcje.
- Nawilżacz należy zawsze ustawiać na twardej, płaskiej i poziomej powierzchni. Nawilżacz może nie działać prawidłowo na nierównej powierzchni.
- Nawilżacz należy ustawić w miejscu niedostępnym dla dzieci.
- Nie należy ustawiać nawilżacza w pobliżu źródeł ciepła, takich jak piec, grzejniki lub podgrzewacze.
- Nie należy używać nawilżacza na zewnątrz pomieszczeń.
- Uszkodzony przewód zasilania musi zostać wymieniony przez producenta, autoryzowany serwis producenta lub osoby o odpowiednich kwalifikacjach, aby zapobiec porażeniu prądem.
- Urządzenie może być używane przez dzieci w wieku od 8 lat oraz osoby o ograniczonych zdolnościach fizycznych, sensorycznych lub umysłowych albo nieposiadające odpowiedniej wiedzy ani doświadczenia, o ile są pod nadzorem lub otrzymały instrukcje dotyczące użytkowania urządzenia w bezpieczny sposób, oraz jeśli osoby te zdają sobie sprawę z istniejących zagrożeń. Dzieci nie powinny bawić się urządzeniem. Dzieci nie mogą czyścić ani przeprowadzać konserwacji urządzenia bez nadzoru.
- Aby odłączyć nawilżacz od zasilania, należy najpierw obrócić jego pokrętło regulacyjne

do położenia WYŁĄCZENIA, a następnie chwycić wtyczkę i wyciągnąć ją z gniazda elektrycznego. W żadnym wypadku nie należy ciągnąć za przewód zasilania.

- Nigdy nie wolno przechylać ani przesuwając pracującego bądź napełnionego wodą nawilżacza. Przed przemieszczeniem nawilżacz należy ODŁĄCZYĆ od zasilania.
- Nawilżacz wymaga regularnego czyszczenia. W tym celu należy skorzystać z instrukcji CZYSZCZENIA. W żadnym wypadku nie wolno czyścić nawilżacza w inny sposób niż podany w niniejszej instrukcji.
- Nie należy kierować przepływu wilgotnego powietrza bezpośrednio na osoby, ściany ani meble.
- W przypadku używania nawilżacza w zamkniętym lub małym pomieszczeniu należy okresowo sprawdzać sprawność wentylacji, gdyż nadmierna wilgotność powietrza może spowodować powstanie plam kondensacyjnych na ścianach.
- W przypadku zauważenia skroplonej pary wodnej na wewnętrznej powierzchni okien nawilżacz należy WYŁĄCZYĆ. Właściwy odczyt wilgotności umożliwi higrometr, który można nabyć w wielu sklepach z urządzeniami lub w centrach handlowych. Ewentualnie można zamówić u producenta.
- Nie należy umieszczać produktu bezpośrednio na drewnianych meblach ani powierzchniach, które mogą ulec zniszczeniu przez wodę lub inne płyny. Producent nie ponosi odpowiedzialności za straty spowodowane rozlaniem lub wyciekami.

CZĘŚCI SKŁADOWE (patrz strona 1)

1. Uchwyt do przenoszenia
2. Dysza wyływu mgiełki
3. Zbiornik na wodę
4. Pokrywka zbiornika
5. Podstawa
6. Wyłącznik zasilania i pokrętło regulacji wilgotności
7. Lampka kontrolna
8. Podgrzewacz poduszeczki zapachowej
9. Przewód zasilania

PRZED PIERWSZYM UŻYCIEM

Przed pierwszym użyciem urządzenia należy uwzględnić następujące zalecenia:

- Usunąć z urządzenia cały materiał opakowaniowy.
- Zaleca się zdezynfekowanie nawilżacza przed pierwszym użyciem. Patrz wskazówki dotyczące czyszczenia.
- Wybrać miejsce o twardej i równej powierzchni, w odległości co najmniej 15 cm od ścian w celu zapewnienia właściwego przepływu powietrza.
- Ustawić nawilżacz na wodoodpornej powierzchni.

INSTRUKCJA OBSŁUGI

NAPEŁNIANIE (patrz dodatek A na stronie 2)

Wyjąć zbiornik na wodę, chwytając za uchwyt i pociągając prosto do góry. Odłożyć go na bok (1).

- Obrócić zbiornik na wodę dnem do góry, tak aby pokrywka zbiornika była skierowana do góry; odblokować pokrywkę zbiornika, obracając ją w lewo, po czym odłożyć ją na bok (2).
- Napełnić zbiornik czystą, zimną wodą z kranu (3).
- Zamocować pokrywkę zbiornika, dokręcając ją w prawo (4). Odwrócić zbiornik na wodę do właściwego położenia i sprawdzić, czy pokrywka nie przecieka. Jeśli widoczny jest wyciek wody spod pokrywki zbiornika, pokrywkę należy odkręcić i ponownie mocno dokręcić. Użycie bardzo zimnej wody może chwilowo ograniczyć wytwarzanie mgły wodnej. Nie wolno napełniać nawilżacza gorącą ani ciepłą wodą, gdyż może to spowodować uszkodzenie urządzenia i unieważnienie jego gwarancji.

UWAGA: Podczas przenoszenia napełnionego zbiornika na wodę należy posługiwać się uchwytem i umieścić drugą rękę pod zbiornikiem w celu zapewnienia dodatkowego podparcia.

- Umieścić zbiornik z wodą w nawilżaczu i wepchnąć we właściwe położenie. Część wody wypłynie do podstawy (5).
- Po umieszczeniu napełnionego zbiornika we właściwym położeniu nie należy przemieszczać nawilżacza. Jeśli nawilżacz musi zostać przemieszczony, należy najpierw odłączyć go od zasilania i wyjąć zbiornik z wodą.

ZASILANIE (patrz dodatek B na stronie 2)

PRZESTROGA: NAWILŻACZA NIE WOLNO PODŁĄCZAĆ DO ZASILANIA MOKRYMI RĘKAMI, GDYŻ GROZI TO PORAZENIEM PRĄDEM.

Przy wyłączniku zasilania w położeniu WYŁĄCZENIA podłączyć wtyczkę napełnionego wodą nawilżacza do gniazda elektrycznego (1).

- Obrócić pokrętło z wyłącznikiem zasilania w prawo do położenia włączenia. Spowoduje to zaświecenie się lampki kontrolnej.
- Ustawić wymagany poziom wytwarzania mgły wodnej, obracając pokrętło w prawo. Aby uzyskać MAKSYMALNE nawilżanie, pokrętło należy obrócić do oporu (2).

- Kiedy w pomieszczeniu zostanie osiągnięta odpowiednia wilgotność, należy ustawić pokrętło z wyłącznikiem zasilania w położeniu minimalnego nawilżania. Komfortowy poziom wilgotności wynosi od 40% do 60%. Poziom wilgotności należy sprawdzać higrometrem, np. za pomocą termometru zintegrowanego z higrometrem Vicks V70 (3).
- Po wyczerpaniu się wody nastąpi wyłączenie urządzenia.
- Przed wyjęciem zbiornika na wodę w celu jego ponownego napełnienia należy wyłączyć nawilżacz. Po opróżnieniu zbiornika lub w przypadku niskiego poziomu wody w podstawie nebulizator i wentylator wyłączają się.

INSTRUKCJA OBSŁUGI PODGRZEWACZA PODUSZECZKI ZAPACHOWEJ (patrz dodatek C na stronie 2)

- Wyłączyć nawilżacz i wyjąć wtyczkę z gniazda sieciowego (1).
- Otworzyć kłapkę poduszeczki zapachowej (2) znajdującą się pod pokrętłem z wyłącznikiem zasilania.
- Włożyć poduszczkę zapachową do gniazda zwięzonym końcem w stronę urządzenia (3). Nie dotykać poduszeczki zapachowej dłońmi. W przypadku kontaktu palców z poduszczką należy je dokładnie umyć, ponieważ zawarte w poduszczyce olejki zapachowe mogą podrażnić skórę.
- Zamknąć kłapkę (4), włożyć z powrotem wtyczkę do gniazda sieciowego i włączyć urządzenie.

Uwaga: Przy włączonym nawilżaczu podgrzewacz poduszeczki zapachowej jest również włączony. Obszar ten może być ciepły w dotyku.



OSTRZEŻENIE:

Poduszcza może stwarzać niebezpieczeństwo zadławienia. Przechowywać w miejscu niedostępnym dla dzieci i zwierząt domowych.

Łatwopalna ciecz i pary (H226).

Działa drażniąco na skórę (H315).

Może powodować reakcję alergiczną skóry (H317).

Działa drażniąco na oczy (H319).

Działa toksycznie na organizmy wodne, powodując długotrwałe skutki (H411).

Przechowywać w miejscu niedostępnym dla dzieci (P102).

Przechowywać z dala od źródeł ciepła/iskrzenia/otwartego ognia/gorących powierzchni.

Palenie wzbronione (P210).

Unikać uwolnienia do środowiska (P273).

W RAZIE KONTAKTU ZE SKÓRĄ: Zmyć obficie wodą z mydłem (P302+P352).

W PRZYPADKU DOSTANIA SIĘ DO OCZU: Ostrożnie płukać wodą przez kilka minut. Wyjąć soczewki kontaktowe, jeżeli są i można je łatwo usunąć. Kontynuować płukanie (P305+P351+P338).

W przypadku wystąpienia podrażnienia skóry lub wysypki: Zasięgnąć porady/zgłosić się pod opiekę lekarza (P333+P313).

W skład zestawu wchodzi 1 poduszeczka o zapachu mentolowym VapoPad®.



Nie stosować u dzieci w wieku poniżej 36 miesięcy, dłużej niż przez 16 godzin na dobę ani/lub więcej niż 2 wkłady na dobę.

Zawiera mentol, olejek eukaliptusowy, olejek z liści cedru.

INSTRUKCJA PIELĘGNACJI I CZYSZCZENIA

CZYSZCZENIE COTYGDNIOWE/USUWANIE KAMIENIA (patrz dodatek D na stronie 3)

- Przed rozpoczęciem czyszczenia odłączyć urządzenie od zasilania (1).
- Zdjąć zbiornik na wodę z podstawy i opróżnić zbiornik w podstawie. Zdjąć pokrywkę zbiornika na wodę i opróżnić zbiornik. Wytrzeć zbiornik miękką, zwilżoną ściereczką. Po każdym użyciu przepłukać zbiornik na wodę letnią wodą (2).
- Jeśli w urządzeniu są zamontowane akcesoria, zdemontować je i odłożyć na bok (3). NIE czyścić akcesoriów. Może to spowodować ich uszkodzenie.
- Do zbiornika na wodę wlać 0,5 litra nierozcieńczonego octu spirytusowego. Założyć pokrywkę zbiornika i przepłukać wnętrze zbiornika roztworem octu. Założyć zbiornik na podstawę. Roztwór octu przeleje się do zbiornika w podstawie, a kamień zostanie usunięty z powierzchni nebulizatora i pływaków zanurzonych w roztworze. Roztwór oczyści także kamień na dnie zbiornika na wodę (4).
- Namoczyć przez 15–20 minut (5).
- Po zakończeniu namaczania odblokować pokrywkę zbiornika i wyłączyć roztwór do zlewozmywaka. Wyłączyć roztwór ze zbiornika w podstawie do zlewozmywaka. Wytrzeć nebulizator i pływak miękką ściereczką w celu usunięcia pozostałości osadów mineralnych (6).
- Przepłukać zbiornik w podstawie i zbiornik na wodę, aż do usunięcia zapachu octu. Upewnić się, że woda nie przedostała się do otworu wentylatora (z tyłu podstawy) ani do pokrętki z wyłącznikiem zasilania.
- NIE zanurzać podstawy w wodzie. Delikatnie wytrzeć zbiornik miękką, czystą i mokrą ściereczką.
- Do czyszczenia części nawilżacza mających kontakt z wodą NIE używać detergentów. Detergenty i ich pozostałości mogą mieć wpływ na skład mgiełki wydostającej się z nawilżacza. NIE używać żadnych ściernych środków czyszczących ani szorstkich myjek.
- NIE pozostawiać wody w zbiorniku na wodę ani w zbiorniku w podstawie, gdy urządzenie nie jest używane, ponieważ może to spowodować nagromadzenie się osadów mineralnych i bakterii, co spowoduje ograniczenie wydajności nawilżacza. Należy pamiętać, że pozostawienie wody w zbiorniku przez okres dłuższy niż parę dni może doprowadzić do rozwoju flory bakteryjnej.

CZYSZCZENIE COTYGDNIOWE/DEZYNFEKCJA

(patrz dodatek E na stronie 3)

- Przed rozpoczęciem czyszczenia odłączyć urządzenie od zasilania (1).
- Przed rozpoczęciem czyszczenia zdjąć pokrywkę zbiornika i opróżnić pozostałości wody (2).
- Jeśli w urządzeniu są zamontowane akcesoria, zdemontować je i odłożyć na bok (3). NIE czyścić akcesoriów. Może to spowodować ich uszkodzenie.
- Co tydzień należy dokładnie oczyścić nawilżacz przy użyciu wodnego roztworu środka wybielającego (5 ml środka wybielającego na 1,8 litra wody). Napełnić częściowo zbiornik na wodę tym roztworem (4).
- Pozostawić na dwadzieścia (20) minut, potrząsając energicznie co kilka minut. Wyłączyć roztwór i przepłukać urządzenie czystą wodą, aż do usunięcia zapachu środka wybielającego (5).
- Wytrzeć zbiornik miękką szmatką zwilżoną roztworem. Dokładnie wypłukać ten obszar przed przejściem do dalszych czynności (6).
- Jeśli wokół nebulizatora widoczne są osady mineralne, należy oczyścić jego powierzchnię miękką, czystą szmatką, zwilżoną niewielką ilością nierozcieńczonego octu spirytusowego. W celu usunięcia osadów mineralnych można w razie potrzeby sporządzić roztwór składający się z 50% octu spirytusowego i 50% wody i wlać go do podstawy, tak aby nebulizator znajdował się pod powierzchnią roztworu. Wypłukać zbiornik i wytrzeć do czysta.
Nie dotykać nebulizatora ani czujnika wody gołymi palcami, gdyż pozostawione odciski palców lub osady mogą zmniejszyć wytwarzanie mgły wodnej. Nie zanurzać podstawy w wodzie.

PRZECHOWYWANIE

Oczyścić produkt zgodnie z instrukcją czyszczenia, po czym wysuszyć go dokładnie.

UTYLIZACJA



Niniejsze urządzenie jest zgodne z dyrektywą UE 2012/19/UE dotyczącą recyklingu zużytych urządzeń. Produkty z symbolem przekreślonego kosza na kółkach na etykiecie znamionowej, pudełku lub w instrukcji należy poddawać recyklingowi osobno z odpadami komunalnymi po upływie okresu eksploatacji urządzenia.

NIE wyrzucać urządzenia do odpadów komunalnych. Lokalny sprzedawca detaliczny urządzeń może brać udział w programie odbioru zużytych urządzeń przy zakupie nowego. Opcjonalnie można skontaktować się z urzędem gminy w celu uzyskania pomocy dotyczącej oddania urządzenia do recyklingu.

WARUNKI SPRZEDAŻY

Zgodnie z warunkami sprzedaży nabywca bierze na siebie odpowiedzialność za właściwe stosowanie i konserwację urządzenia zgodnie z niniejszą instrukcją. Nabywca musi samodzielnie określić, kiedy i przez jaki okres stosować urządzenie.

UWAGA: W PRZYPADKU WYSTĄPIENIA PROBLEMÓW Z NAWILŻACZEM NALEŻY ZASTOSOWAĆ SIĘ DO INSTRUKCJI PODANYCH W GWARANCJI. NIE PODEJMOWAĆ PRÓB SAMODZIELNEJ NAPRAWY NAWILŻACZA. SPOWODUJE TO UNIEWAŻNIENIE GWARANCJI I MOŻE SKUTKOWAĆ USZKODZENIEM MIENIA LUB OBRAŻENIAMI CIAŁA.

Ten produkt ma znak CE i jest produkowany zgodnie z dyrektywą elektromagnetyczną 2014/30/UE, dyrektywą niskonapięciową 2014/35/UE, dyrektywą RoHS 2011/65/UE oraz dyrektywą dotyczącą produktów związanych z energią 2009/125/WE.

Dane techniczne mogą ulec zmianie.

VUL520E

220–240 V, 50–60 Hz (prąd przemysłowy)

21 W

ROZWIĄZYWANIE PROBLEMÓW

PROBLEM	MOŻLIWA PRZYCZYNA	SPOSÓB USUNIĘCIA PROBLEMU
Wyłącznik zasilania znajduje się w położeniu włączenia, ale kontrolka zasilania nie świeci się.	Urządzenie nie jest podłączone do zasilania.	Podłączyć urządzenie do zasilania.
	Brak napięcia w gnieździe sieciowym.	Sprawdzić obwody, bezpieczniki, użyć innego gniazda sieciowego.
Nie jest wytwarzana mgła wodna lub jest wytwarzana mała jej ilość.	Brak wody w zbiorniku.	Napełnić zbiornik wodą.
	Urządzenie nie jest ustawione poziomo.	Ustawić urządzenie na równej powierzchni.
	Osady mineralne na nebulizatorze	Oczyścić nebulizator zgodnie z instrukcjami.
	Zbiornik na wodę został umyty detergentem.	Wypłukać dokładnie czystą wodą. Wytrzeć do sucha.
	Zbyt niski poziom wody.	Uzupełnić wodę w zbiorniku.
	Nie działa nebulizator lub wentylator.	Patrz Gwarancja.
Skraplanie się pary wodnej na nawilżaczu lub oknach.	Zbyt wysoka nastawa intensywności wytwarzania mgły wodnej w stosunku do wielkości pomieszczenia lub istniejącego poziomu wilgotności.	Zmniejszyć poziom wytwarzania mgły wodnej lub wyłączyć nawilżacz.
Gromadzenie się osadów mineralnych (białego nalotu).	Użyto twardej wody.	Użyć wody destylowanej.

INSTRUÇÕES DE SEGURANÇA IMPORTANTES

Leia atentamente todas as instruções antes de começar a utilizar o aparelho. Guardar este manual num local seguro para futuras consultas.

Estas instruções também estão disponíveis no nosso site na Internet. Visite www.hot-europe.com.

AVISO:

- Desligue o aparelho durante o enchimento e a limpeza.
- Leia as instruções na íntegra antes de utilizar este humidificador.
- Coloque sempre este humidificador numa superfície firme, plana e nivelada. Este humidificador pode não funcionar corretamente numa superfície plana irregular.
- Coloque este humidificador num local onde não seja acessível a crianças.
- Não coloque o humidificador junto de fontes de calor como fornos, radiadores e aquecedores.
- Não utilize o humidificador no exterior.
- Se o cabo de alimentação estiver danificado, o fabricante, o agente de assistência técnica ou um técnico qualificado tem de o substituir para evitar situações de perigo.
- Este aparelho pode ser utilizado por crianças a partir dos 8 anos de idade e por pessoas com capacidades físicas, sensoriais ou mentais reduzidas ou com falta de experiência e conhecimentos, desde que recebam supervisão ou instruções relativamente à utilização segura do aparelho e compreendam os perigos envolvidos. As crianças não devem brincar com o aparelho. A limpeza e manutenção por parte do utilizador não devem ser feitas por crianças sem supervisão.
- Para desligar o humidificador, comece por rodar os controlos para a posição de desligados (OFF) e, em seguida, agarre a ficha e retire-a da tomada. Nunca puxe pelo cabo.

- Nunca incline nem tente deslocar o humidificador enquanto este estiver a funcionar ou estiver cheio de água. **DESLIGUE** o humidificador da tomada antes de o deslocar.
- Este humidificador necessita de limpeza regular. Consulte as instruções de LIMPEZA fornecidas. Nunca limpe o humidificador de forma diferente da descrita neste manual.
- Não vire o fluxo de humidade diretamente para pessoas, paredes ou móveis.
- Quando utilizar um humidificador numa divisão fechada ou em divisões pequenas, verifique periodicamente se existe ventilação adequada, na medida em que o excesso de humidade pode causar manchas de condensação nas paredes.
- **DESLIGUE** o humidificador se notar humidade na face interior das janelas. Para obter uma leitura correta da humidade, utilize um higrómetro, disponível em muitas lojas de ferramentas e grandes armazéns, ou mediante encomenda para o fabricante.
- Não guarde o produto diretamente sobre mobília de madeira ou outras superfícies que possam ser danificadas pela água ou por líquidos. O fabricante não aceitará responsabilidade por danos materiais causados por derramamentos ou fugas.

COMPONENTES (Consultar página 1)

1. Pega de transporte
2. Difusor de vapor
3. Depósito de água
4. Tampa do depósito
5. Base
6. Interruptor de alimentação e controlo de intensidade
7. Luz-piloto
8. Aquecedor da pastilha perfumada
9. Cabo de alimentação

PRIMEIRA UTILIZAÇÃO

Antes de utilizar a unidade pela primeira vez, deverá observar os seguintes pontos:

- Retire todo o material de embalagem da unidade.
- Recomenda-se a desinfeção do humidificador antes da primeira utilização. Consulte as instruções de limpeza.

- Selecione um local firme e nivelado, a pelo menos 15 cm de qualquer parede, de forma a permitir um fluxo de ar adequado.
- Coloque o humidificador numa superfície resistente à água.

INSTRUÇÕES DE OPERAÇÃO**ENCHIMENTO** (Consultar anexo A na página 2)

Retire o Depósito de Água, segurando na pega e puxando a direita para cima. Ponha de parte (1).

- Vire o Depósito de Água ao contrário para que a Tampa do Depósito fique virada para cima; abra a Tampa do Depósito rodando-a para a esquerda e ponha-a de parte (2).
 - Encha o Depósito de Água com água da torneira limpa e fresca (3).
 - Volte a colocar a Tampa do Depósito, rodando-a para a direita (4). Vire o Depósito de Água para a posição vertical e verifique se a Tampa do Depósito apresenta fugas. Se pingar água pela Tampa do Depósito, retire-a e volte a apertar. A utilização de água muito fria pode reduzir temporariamente a produção de vapor. Nunca encha o humidificador com água quente ou morna, pois tal pode causar danos e anular a garantia.
- NOTA: ao transportar o Depósito de Água cheio, use a pega e coloque a outra mão por baixo do depósito para apoio adicional.
- Posicione o Depósito de Água no humidificador e encaixe-o. Cairá alguma água para a Base (5).
 - Assim que o depósito cheio tiver sido posicionado, não tente deslocar o humidificador. Se tiver de o deslocar, primeiro desligue o humidificador da tomada e retire o Depósito de Água.

INTERRUPTOR DE ALIMENTAÇÃO

(consultar anexo B na página 2)

ATENÇÃO: NÃO LIGAR O HUMIDIFICADOR À TOMADA COM AS MÃOS MOLHADAS, POIS PODE OCORRER UM CHOQUE ELÉTRICO.**Com o interruptor de alimentação na posição de desligado (OFF), ligue o humidificador cheio a uma tomada (1).**

- Rode o Interruptor de Alimentação para a direita, para a posição de ligado (ON). A luz-piloto acende-se.
- Defina o modo de funcionamento pretendido rodando o botão para a direita. Para funcionar no modo HIGH (Intenso), rode o botão até não avançar mais (2).
- Quando for atingido um nível de humidade confortável, rode o Interruptor de Alimentação para um nível inferior. Um nível de humidade confortável está entre 40-60%. Para controlar o nível de humidade, utilize um higrómetro como o Higrómetro e Termómetro 2 em 1 Vicks V70 (3).
- A unidade desliga-se se ficar sem água.
- Desligue o humidificador antes de retirar e voltar a encher o Depósito de Água. Quando o Depósito de Água estiver vazio e o nível da água na base for demasiado baixo, a ventoinha e o nebulizador desligam-se.

INSTRUÇÕES DE UTILIZAÇÃO DO AQUECEDOR DE PASTILHAS PERFUMADAS

(Consultar anexo C na página 2)

- Desligue o humidificador e retire a ficha da tomada (1).
- Abra a porta da pastilha perfumada que se encontra por baixo do interruptor de alimentação (2).
- Introduza a pastilha perfumada com a extremidade em ângulo virada para o produto na ranhura (3). Tenha cuidado para não tocar na pastilha perfumada com as mãos. Se as mãos entrarem em contacto com a pastilha, lave-as bem, pois os óleos essenciais podem irritar a pele.
- Feche a porta (4), introduza novamente a ficha na tomada e ligue a unidade.

Nota: enquanto o humidificador estiver ligado, o aquecedor de pastilhas perfumadas também estará ativo. Esta área pode estar quente ao toque.

**AVISO:**

A pastilha pode constituir um risco de asfixia. Manter fora do alcance de crianças e animais.
Líquido e vapor inflamáveis (H226).
Provoca irritação cutânea (H315).
Pode provocar uma reação alérgica cutânea (H317).
Provoca irritação ocular grave (H319).
Tóxico para os organismos aquáticos com efeitos duradouros (H411).
Manter fora do alcance das crianças (P102).
Manter afastado do calor/fáscia/chama aberta/superfícies quentes.
Não fumar (P210).
Evitar a libertação para o ambiente (P273).
SE ENTRAR EM CONTACTO COM A PELE: lavar com água e sabão abundantes (P302+P352).
SE ENTRAR EM CONTACTO COM OS OLHOS: enxaguar cuidadosamente com água durante vários minutos. Se usar lentes de contacto, retire-as, se tal lhe for possível. Continue a enxaguar (P305+P351+P338).
Em caso de irritação ou erupção cutânea: consulte um médico (P333+P313).
1 VapoPad® de mentol incluída.
Não utilizar para bebés com menos de 36 meses de idade, durante mais de 16 horas num período de 24 horas e/ou não utilizar mais do que 2 pastilhas num período de 24 horas.
Contém mentol, óleo de eucalipto e óleo de folha de cedro



INSTRUÇÕES DE MANUTENÇÃO E LIMPEZA

LIMPEZA SEMANAL/REMOÇÃO DE INCRUSTAÇÕES

(Consultar anexo D na página 3)

- Desligue o aparelho da alimentação elétrica antes de o limpar (1).
- Eleve o Depósito de Água da Base e esvazie toda a água que estiver no reservatório. Retire a Tampa do Depósito e esvazie a água que restar no Depósito de Água. Seque com um pano macio e humedecido. Passe o Depósito por água morna após cada utilização (2).
- Se estiverem instalados acessórios, remova-os e coloque-os de parte (3). NÃO limpe os acessórios. Isto irá danificá-los.
- Adicione 0,5 litros de vinagre branco destilado não diluído ao Depósito de Água. Volte a colocar a Tampa do Depósito e agitar a solução de vinagre no Depósito. Coloque o Depósito na Base. A solução de vinagre é drenada para o Reservatório de Água e remove a acumulação de depósitos minerais (incrustações) no Nebulizador e na Boia à medida que estes absorvem a solução. As incrustações também serão removidas no fundo do Depósito de Água (4).
- Deixar impregnar durante 15–20 minutos (5).
- Depois de impregnar, abra a Tampa do Depósito e deite fora a solução pelo lavatório. Deite fora a solução do Reservatório de Água pelo lavatório. Seque o Nebulizador e a Boia com um pano macio para remover os depósitos minerais (6).
- Passe o Depósito e o Reservatório por água até deixar de sentir o cheiro a vinagre. Certifique-se de que não entra água na abertura da ventoinha (abertura ventilada na parte posterior da base) ou no Interruptor de Alimentação.
- NÃO mergulhe a Base em água. Com cuidado, limpe o reservatório com um pano macio, limpo e húmido.
- NÃO utilize detergente para limpar peças do humidificador que contenham água. Os detergentes e a película que deixam podem afetar o funcionamento do humidificador. NÃO utilize agentes de limpeza abrasivos nem escovas.
- NÃO deixe água no Depósito de Água nem no reservatório quando a unidade não estiver a ser utilizada, na medida em que pode levar à acumulação de depósitos minerais e bactérias que podem prejudicar a eficiência do funcionamento do humidificador. Tenha em atenção que, se ficar água no Depósito de Água durante mais de um ou dois dias, é possível que se desenvolvam bactérias.

LIMPEZA SEMANAL/DESINFECÇÃO

(Consultar o anexo E na página 3)

- Desligue o aparelho da alimentação elétrica antes de o limpar (1).
- Retire a tampa do depósito e esvazie a água que restar antes da limpeza (2).
- Se estiverem instalados acessórios, remova-os e coloque-os de parte (3). NÃO limpe os acessórios. Isto irá danificá-los.
- Limpe cuidadosamente o humidificador todas as semanas com uma solução de lixívia e água (5 ml de lixívia para cada 1,8 litros de água). Encha parcialmente o depósito de água com esta solução (4).

- Deixe atuar durante vinte (20) minutos, agitando vigorosamente em intervalos de alguns minutos. Esvazie e passe por água limpa até eliminar o odor a lixívia (5).
- Limpe o reservatório com um pano macio humedecido nesta solução. Enxague bem a área antes de continuar (6).
- Se forem visíveis depósitos minerais em torno do Nebulizador, limpe a superfície com um pano macio e limpo e uma pequena quantidade de vinagre branco não diluído. Se tal for necessário para eliminar depósitos minerais, faça uma solução de 50% de vinagre branco e 50% de água e encha a Base com solução suficiente para cobrir o Nebulizador. Passe o reservatório por água e enxugue-o.
Não toque no Nebulizador nem no Sensor de Água com os dedos desprotegidos porque eventuais dedadas ou resíduos podem reduzir a produção de vapor. Não mergulhe a Base em água.

ARMAZENAMENTO

Siga as instruções de limpeza e seque bem o produto.

ELIMINAÇÃO



Este aparelho está em conformidade com a legislação 2012/19/UE relativa à eliminação do produto no final da sua vida útil. Os produtos com o símbolo do contentor de lixo com uma cruz presente no rótulo de classificação, na embalagem ou nas instruções devem ser reciclados separadamente do lixo doméstico no final da sua vida útil.

NÃO coloque este aparelho no lixo doméstico normal. O seu revendedor local pode utilizar um esquema de devolução quando estiver preparado para adquirir um produto de substituição. Em alternativa, contacte as autoridades governamentais locais para obter ajuda e aconselhamento sobre o local onde deve depositar o seu aparelho para reciclagem.

CONDIÇÃO DE VENDA

Como condição de venda, o comprador assume a responsabilidade pela utilização e cuidado apropriados deste aparelho, de acordo com estas instruções impressas. O comprador ou utilizador terá de decidir por si próprio quando utilizar o aparelho e a duração da utilização.

NOTA: SE TIVER UM PROBLEMA COM O HUMIDIFICADOR, CONSULTE A GARANTIA PARA OBTER INSTRUÇÕES. NÃO TENTE REPARAR O HUMIDIFICADOR POR SI MESMO. SE O FIZER, ANULARÁ A GARANTIA E PODERÁ PROVOCAR DANOS OU FERIMENTOS.

Este produto apresenta a marca CE e foi fabricado em conformidade com a Diretiva de Compatibilidade Eletromagnética 2014/30/UE, a Diretiva de Baixa Tensão 2014/35/UE, a Diretiva RoHS 2011/65/UE e a Diretiva dos Produtos que Consomem Energia 2009/125/CE.

As especificações técnicas estão sujeitas a alterações.

VUL520E

220–240V ~ 50–60Hz
21W

RESOLUÇÃO DE PROBLEMAS

PROBLEMA	CAUSA POSSÍVEL	AÇÃO CORRETIVA
O Interruptor de Alimentação está na posição de ligado (On) e a Luz de Alimentação está apagada	A unidade não está ligada à tomada	Ligue a unidade à tomada.
	A tomada não tem corrente	Verifique os circuitos e fusíveis, experimente uma tomada diferente.
A unidade produz pouco ou nenhum vapor	O depósito está sem água	Encha o Depósito de Água.
	A unidade não está nivelada	Coloque-a numa superfície nivelada.
	Depósitos minerais no Nebulizador	Limpe o Nebulizador seguindo as instruções.
	O Depósito de Água foi lavado com detergente	Enxague bem com água limpa. Seque-o.
	Nível de água demasiado baixo	Acrescente água ao Depósito de Água.
O Nebulizador ou a ventoinha não estão a funcionar	Consulte a Garantia.	
Forma-se condensação junto do humidificador ou nas janelas	A intensidade do vapor está definida para um valor demasiado elevado para a dimensão da divisão ou para o nível de humidade preexistente	Reduza o nível de funcionamento ou desligue o humidificador.
Acumulação de resíduos minerais ("pó branco")	Foi utilizada água dura	Utilize água destilada.

INSTRUCȚIUNI IMPORTANTE PRIVIND SIGURANȚA



Citiți cu atenție toate instrucțiunile înainte de a începe utilizarea aparatului. Păstrați acest manual într-un loc sigur pentru referințe viitoare.

Aceste instrucțiuni sunt disponibile și pe site-ul nostru Web. Accesați www.hot-europe.com.

AVERTIZARE:

- Deconectați aparatul de la sursa de electricitate înainte de umplere și curățare.
- Citiți toate instrucțiunile înainte de utilizarea acestui umidificator.
- Așezați întotdeauna acest umidificator pe o suprafață fermă, plană și orizontală. Este posibil ca acest umidificator să nu funcționeze corect pe o suprafață denivelată.
- Plasați acest umidificator într-un loc care nu este accesibil pentru copii.
- Nu plasați umidificatorul lângă surse de căldură, de exemplu sobe, radiatoare și încălzitoare.
- Nu folosiți umidificatorul în spații exterioare.
- În cazul în care cablul de alimentare este deteriorat, pentru a se evita orice pericol, cablul trebuie înlocuit de către producător, agentul său de service sau persoane calificate.
- Aparatul poate fi folosit de copii cu vârsta mai mare de 8 ani și persoane cu capacități fizice, senzoriale sau mentale reduse ori lipsite de experiență și cunoștințe doar dacă sunt supravegheate și instruite cu privire la utilizarea acestui aparat în condiții de siguranță și înțeleg riscurile implicate. Nu permiteți copiilor să se joace cu acest aparat. Curățarea și operațiile de curățare efectuate de utilizator nu pot fi făcute de copii decât sub supraveghere.
- Pentru a deconecta umidificatorul, rotiți mai întâi butoanele de control în poziția OPRIT, apoi apucați ștecherul și trageți-l din priză de perete. Nu trageți niciodată de cablu.

- Nu înclinați și nu încercați niciodată să mutați umidificatorul în timp ce este în funcțiune sau umplut cu apă. **DECONECTAȚI** umidificatorul de la sursa de electricitate înainte de a-i schimba locația.
- Acest umidificator necesită curățare periodică. Consultați instrucțiunile de **CURĂȚARE** furnizate. Nu curățați niciodată umidificatorul în alt mod decât cel descris în acest manual.
- Nu îndreptați fluxul de umezeală direct către persoane, pereți sau mobilier.
- Atunci când umidificatorul este utilizat în camere închise sau camere mici, verificați periodic dacă există o ventilație corespunzătoare, deoarece umiditatea excesivă poate provoca apariția de pete de condens pe pereți.
- OPRIȚI** umidificatorul dacă observați umezeală pe partea interioară a ferestrelor. Pentru o măsurare corectă a umidității, utilizați un higrometru, care poate fi achiziționat din comerț sau prin comandare de la producător.
- Nu așezați produsul direct pe mobilier din lemn sau alte suprafețe care ar putea fi afectate de apă sau lichide. Producătorul nu va accepta responsabilitatea pentru daunele materiale cauzate de vărsări sau scurgeri de lichid.

COMPONENTE (vezi pagina 1)

- Mâner de transport
- Duză pentru umezeală
- Recipient pentru apă
- Capacul recipientului
- Bază
- Comutator de alimentare și buton pentru controlul intensității
- Indicator luminos de funcționare
- Încălzitor pentru tabletă aromată
- Cablul de alimentare

PRIMA UTILIZARE

Înainte de prima utilizare a aparatului aveți în vedere următoarele:

- Îndepărtați tot materialul de ambalare a produsului.
- Este recomandat să dezinfecțați umidificatorul înainte de prima utilizare. Consultați instrucțiunile de curățare.

- Selecția o locație fermă și orizontală aflată la cel puțin 15 cm de orice perete pentru a asigura un flux de aer corespunzător.
- Așezați umidificatorul pe o suprafață rezistentă la apă.

INSTRUCȚIUNI DE UTILIZARE

UMPLERE (consultați Anexa A de la pagina 2)

- Scoateți recipientul pentru apă apucând de mâner și trăgând direct în sus. Puneți recipientul pentru apă deoparte (1).
- Răsturnați recipientul pentru apă astfel încât capacul recipientului să fie orientat în sus; deblocați capacul recipientului rotindu-l în sens invers acelor de ceasornic și puneți-l deoparte (2).
 - Umpleți recipientul pentru apă cu apă curată și rece de la robinet (3).
 - Puneți la loc capacul recipientului rotindu-l în sensul acelor de ceasornic (4). Întoarceți recipientul pentru apă în poziție normală și verificați dacă există scurgeri la capacul recipientului. În cazul în care picură apă din capacul recipientului, îndepărtați-l și strângeți-l din nou. Dacă utilizați apă foarte rece, este posibilă reducerea temporară a degajării de umezeală. Nu umpleți niciodată umidificatorul cu apă fierbinte sau caldă, deoarece acest lucru poate provoca daune și anula garanția.
 - NOTĂ: Atunci când deplasați recipientul pentru apă umplut, utilizați mânerul și țineți cealaltă mână sub recipient pentru susținere suplimentară.
 - Poziționați recipientul pentru apă în umidificator și împingeți-l în poziție. O parte din apă se va goli în bază (5).
 - După ce ați poziționat recipientul pentru apă umplut, nu încercați să mutați umidificatorul. Dacă trebuie să mutați umidificatorul, mai întâi deconectați-l de la sursa de electricitate și îndepărtați recipientul pentru apă.

ALIMENTARE (consultați Anexa B de la pagina 2)

ATENȚIE! NU CONECTAȚI UMIDIFICATORUL LA SURSA DE ELECTRICITATE AVÂND MĂINILE UMEDE DEOARECE VĂ EXPUNEȚI RISULUI DE ELECTROCUTARE.

Cu comutatorul de alimentare în poziția OPRIT, conectați umidificatorul umplut cu apă la o priză electrică (1).

- Rotiți comutatorul de alimentare în sensul acelor de ceasornic în poziția PORNIT. Se va aprinde indicatorul luminos de alimentare.
- Setați nivelul de ieșire dorit rotind butonul rotativ în sensul acelor de ceasornic. Pentru ca umidificatorul să funcționeze la nivelul de ieșire MAXIM, rotiți comutatorul până la capăt (2).
- După ce ajunge la un nivel de umiditate confortabil, rotiți comutatorul de alimentare la o setare pentru un nivel de ieșire mai redus. Un nivel de umiditate confortabil este cuprins între 40% și 60%. Pentru a monitoriza nivelul umidității, utilizați un higrometru, de exemplu Higrometru și termometrul 2 în 1 Vicks V70 (3).
- Atunci când nu mai este apă în recipient, aparatul se închide.

- Opriți umidificatorul înainte de a scoate și a umple recipientul pentru apă. Atunci când recipientul pentru apă este gol și nivelul apei în bază este prea mic, ventilatorul și nebulizatorul se opresc.

INSTRUCȚIUNI DE UTILIZARE A ÎNCĂLZITORULUI PENTRU TABLETĂ AROMATĂ

(consultați Anexa C de la pagina 2)

- Opriți și deconectați umidificatorul de la sursa de electricitate (1).
- Deschideți ușa pentru tableta aromată de sub comutatorul de alimentare (2).
- Introduceți tableta aromată în fantă cu extremitatea în unghi către aparat (3). Aveți grijă să nu atingeți tableta aromată cu mâinile. Dacă mâinile dvs. intră în contact cu tableta, spălați-le bine, deoarece uleiurile esențiale pot fi iritante pentru piele.
- Închideți ușa (4), conectați din nou aparatul la sursa de electricitate și porniți-l.

Notă: Încălzitorul pentru tabletă aromată va fi activat atât timp cât umidificatorul este pornit. Această zonă poate fi caldă la atingere.



AVERTIZARE:

Tableta aromată poate prezenta risc de sufocare. Nu lăsați tableta aromată la îndemâna copiilor și a animalelor de companie. Lichid și vapori inflamabili (H226). Provoacă iritarea pielii (H315). Poate provoca o reacție alergică a pielii (H317). Provoacă iritarea gravă a ochilor (H319). Toxic pentru mediul acvatic cu efecte de lungă durată (H411). Nu lăsați la îndemâna copiilor (P102). Țineți departe de căldură/scântei/flăcări deschise/suprafețe încinse. Fumatul interzis (P210). Evitați aruncarea în mediul înconjurător (P273). **DACĂ AJUNGE ÎN CONTACT CU PIELEA:** Spălați cu mult săpun și multă apă (P302+P352). **DACĂ AJUNGE ÎN CONTACT CU OCHII:** Clătiți cu atenție cu apă timp de câteva minute. Îndepărtați lentilele de contact (dacă sunt prezente și sunt ușor de scos). Continuați clătirea (P305+P351+P338). Dacă se produce iritarea pielii sau apar erupții cutanate: Obțineți consultanță/asistență medicală (P333+P313).



+36m

1 tabletă VapoPad® mentolată inclusă. Nu utilizați pentru copii mai mici de 36 de luni mai mult de 16 ore din 24 și/sau nu mai mult de 2 tablete în interval de 24 de ore.

Conține mentol, ulei de eucalipt, ulei de frunze de cedru

INSTRUCIUNI DE ÎNGRIJIRE ȘI CURĂȚARE**CURĂȚARE SĂPTĂMÂNALĂ/ÎNDEPĂRTAREA DEPUȘILOR MINERALE**

(consultați Anexa D de la pagina 3)

- Deconectați aparatul de la sursa de electricitate înainte de curățare (1).
- Ridicați recipientul pentru apă de pe bază și goliți apa din rezervor. Îndepărtați capacul recipientului și goliți apa din recipientul pentru apă. Ștergeți-l cu o cârpă moale umedă. Clătiți recipientul pentru apă cu apă caldă după fiecare utilizare (2).
- Dacă sunt instalate accesoriile, îndepărtați-le și puneți-le deoparte (3). NU CURĂȚAȚI accesoriile. Puteți deteriora accesoriile.
- Adăugați 0,5 litri de oțet alb distilat nediluat în recipientul pentru apă. Puneți la loc capacul recipientului și împrăștiati soluția de oțet de jur împrejurul interiorului recipientului. Așezați recipientul pe bază. Soluția de oțet se va scurge în rezervorul de apă și va elibera depunerile minerale de pe nebulizator și flotor în timp ce acestea sunt scufundate în soluție. De asemenea, soluția va elibera depunerile minerale de pe fundul recipientului pentru apă (4).
- Înmuiați timp de 15–20 de minute (5).
- După înmuiere, deblocați capacul recipientului și turnați soluția în chiuvetă. Turnați soluția din rezervorul de apă în chiuvetă. Ștergeți nebulizatorul și flotorul cu o cârpă moale pentru a îndepărta depozitele minerale eliberate (6).
- Clătiți rezervorul de apă și recipientul pentru apă până când dispare mirosul de oțet. Asigurați-vă că nu intră apă în deschiderea ventilatorului (deschiderea ventilată din partea din spate a bazei) sau în comutatorul de alimentare.
- NU scufundați baza în apă. Ștergeți ușor rezervorul cu o cârpă moale curată și umedă.
- NU utilizați detergent pentru a curăța oricare dintre componentele care conțin apă ale umidificatorului. Detergenții și pelicula pe care o lasă în urmă pot afecta nivelul de ieșire al umidificatorului. NU utilizați agenți de curățare abrazivi sau perii.
- NU lăsați apă în recipientul pentru apă sau în rezervor atunci când nu utilizați aparatul deoarece se pot acumula depuneri minerale și bacterii care pot afecta eficiența la ieșire a umidificatorului. Rețineți că, dacă rămâne apă în recipientul pentru apă mai mult de o zi sau două, este posibilă dezvoltarea de bacterii.

CURĂȚARE SĂPTĂMÂNALĂ/DEZINFECTARE

(consultați Anexa E de la pagina 3)

- Deconectați aparatul de la sursa de electricitate înainte de curățare (1).
- Îndepărtați capacul recipientului și goliți apar reziduală înainte de curățare (2).
- Dacă sunt instalate accesoriile, îndepărtați-le și puneți-le deoparte (3). NU CURĂȚAȚI accesoriile. Puteți deteriora accesoriile.
- Curățați bine umidificatorul în fiecare săptămână utilizând o soluție de înălbitor și apă (5 ml de înălbitor în 1,8 litri de apă).

Umpleți parțial recipientul pentru apă cu această soluție (4).

- Lăsați soluția în recipient timp de douăzeci (20) de minute, agitând viguros la fiecare câteva minute. Goliți soluția și clătiți cu apă curată până când dispare mirosul de înălbitor (5).
- Ștergeți rezervorul cu o cârpă moale muaiată în soluție. Clătiți bine suprafața înainte de a continua (6).
- Dacă există depozite minerale vizibile în jurul nebulizatorului, curățați suprafața cu o cârpă moale curată și puțin oțet alb nediluat. Dacă este necesar pentru îndepărtarea depozitelor minerale, amestecați o soluție de 50% oțet alb și 50% apă și umpleți baza cu suficientă soluție pentru a acoperi nebulizatorul. Clătiți rezervorul și ștergeți-l până este uscat.

Nu atingeți nebulizatorul sau senzorul de apă cu degetele goale deoarece amprentele sau reziduurile pot reduce nivelul de ieșire al umezelii. Nu scufundați baza în apă.

DEPOZITARE

Urmați instrucțiunile de curățare și uscați bine produsul.

SCOATERE DIN UZ

Acest aparat se conformează legislației UE 2012/19/UE privind reciclarea după terminarea duratei de funcționare. Produsele care au un simbol „coș de gunoi pe roți cu două linii încrucișate” pe eticheta cu caracteristicile tehnice, pe cutia de cadou sau în documentul cu instrucțiuni trebuie reciclate separat de deșeurile menajere la finalul duratei de viață utile.

NU aruncați aparatul împreună cu deșeurile menajere obișnuite. Este posibil ca distribuitorul local să opereze un sistem de „returnare” atunci când sunteți pregătit să achiziționați un produs înlocuitor. Ca alternativă, contactați autoritățile administrației publice locale pentru ajutor suplimentar și consiliere cu privire la locul de predare a aparatului pentru reciclare.

CONDIȚIE DE VÂNZARE

Ca o condiție de vânzare, cumpărătorul își asumă responsabilitatea pentru utilizarea și îngrijirea corecte ale acestui aparat în conformitate cu aceste instrucțiuni tipărite. Cumpărătorul sau utilizatorul trebuie să decidă singur când și cât timp utilizează aparatul.

NOTĂ: DACĂ APARE O PROBLEMĂ LA UTILIZAREA UMIDIFICATORULUI, VĂ RUGĂM SĂ CONSULTAȚI GARANȚIA PENTRU INSTRUCȚIUNI. VĂ RUGĂM SĂ NU ÎNCERCAȚI SĂ REPARAȚI SINGUR UMIDIFICATORUL. ACEST LUCRU VA ANULA GARANȚIA ȘI POATE PROVOCA DAUNE SAU VĂTĂMĂRI CORPORALE.

Acest produs poartă marcajul CE și este fabricat în conformitate cu Directiva 2014/30/UE cu privire la compatibilitatea electromagnetică, Directiva 2014/35/UE cu privire la echipamentele electrice de joasă tensiune, Directiva RoHS 2011/65/UE și Directiva 2009/125/CE cu privire la produsele cu impact energetic.

Specificațiile tehnice pot suferi modificări.

VUL520E

220–240V ~ 50–60Hz
21W

DEPANARE

PROBLEMĂ	CAUZĂ POSIBILĂ	AȚIUNE CORECTIVĂ
Comutatorul de alimentare este în poziția PORNIT și indicatorul luminos de alimentare este stins	Aparatul nu este conectat la sursa de electricitate	Conectați aparatul la sursa de electricitate.
	Priza nu furnizează electricitate	Verificați circuitele și siguranțele sau încercați altă priză electrică.
Se produce puțină umezeală sau deloc	Recipient pentru apă gol	Umpleți recipientul pentru apă.
	Aparatul nu este în poziție orizontală	Așezați aparatul pe o suprafață orizontală.
	Depozite minerale pe nebulizator	Curățați nebulizatorul conform instrucțiunilor.
	Recipientul pentru apă a fost spălat cu detergent	Clătiți bine cu apă curată. Ștergeți până se usucă.
	Nivel prea redus al apei	Adăugați apă în recipientul pentru apă.
Nebulizator sau ventilator nefuncțional	Consultați garanția.	
Se formează condens în jurul umidificatorului sau pe ferestre	Intensitatea umezelii este setată la un nivel prea ridicat pentru dimensiunile încăperii sau nivelul de umiditate preexistent.	Reduceți nivelul de ieșire sau închideți umidificatorul.
Acumulare de reziduuri minerale („praf alb”)	A fost utilizată apă dură	Utilizați apă distilată.

ВАЖНЫЕ ИНСТРУКЦИИ ПО ТЕХНИКЕ БЕЗОПАСНОСТИ

 Перед началом эксплуатации прибора внимательно прочтите все инструкции. Храните данное руководство в надежном месте, чтобы иметь возможность обратиться к нему в будущем. Эти инструкции также можно найти на нашем веб-сайте. Посетите наш веб-сайт www.hot-europe.com.

ВНИМАНИЕ!

- Отключайте прибор из розетки перед его заправкой или очисткой.
- Перед использованием данного увлажнителя прочтите все инструкции.
- Устанавливайте увлажнитель только на твердой, ровной, горизонтальной поверхности. На недостаточно ровной поверхности увлажнитель может работать неисправно.
- Устанавливайте увлажнитель в недоступном для детей месте.
- Запрещается устанавливать увлажнитель вблизи любых источников тепла, таких как печи, радиаторы и нагреватели.
- Запрещается использовать увлажнитель вне помещения.
- Если шнур питания поврежден, то он должен быть заменен изготовителем, его сервисной службой или соответствующим квалифицированным персоналом во избежание поражения электрическим током.
- Данное устройство могут использовать дети старше 8 лет, а также лица со сниженными физическими, сенсорными или умственными способностями или с недостатком опыта и знаний в том случае, если они находятся под присмотром или проинструктированы относительно правил безопасного использования данного устройства и понимают связанную с ним опасность. Детям не разрешается играть с данным устройством. Не разрешайте детям производить очистку или

обслуживание данного устройства без контроля взрослых.

- Для отключения увлажнителя от сети сначала переведите ручки управления в положение OFF (Выкл.), а затем возьмитесь за вилку и извлеките ее из настенной розетки. Ни в коем случае не тяните за шнур питания.
- Ни в коем случае не наклоняйте и не пытайтесь перемещать увлажнитель, если он работает или заполнен водой. **ИЗВЛЕКАЙТЕ ВИЛКУ увлажнителя из розетки перед его перемещением.**
- Чистку данного увлажнителя необходимо осуществлять регулярно. Смотрите приложенную инструкцию по ЧИСТКЕ увлажнителя. Ни в коем случае не чистите увлажнитель каким-либо другим способом, помимо указанного в руководстве пользователя.
- Запрещается направлять поток пара непосредственно на людей, стены или мебель.
- Если увлажнитель используется в закрытом или небольшом помещении, периодически проверяйте наличие надлежащей вентиляции, поскольку чрезмерная влажность может вызвать появление на стенах пятен от конденсата.
- Выключите увлажнитель (OFF), если на внутренней стороне оконного стекла появится конденсат. Для надлежащего измерения уровня влажности используйте гигрометр, который можно приобрести в большинстве строительных магазинов и универмагах или заказать у производителя.
- Не устанавливайте прибор непосредственно на деревянную мебель, а также другие поверхности, которые повреждаются под действием воды и жидкостей. Производитель не несет ответственности за порчу вашего имущества, связанную с разливом или протечкой воды из увлажнителя.

ДЕТАЛИ ПРИБОРА (см. стр. 1)

1. Ручка для переноски.
2. Насадка для аэрозольного орошения.
3. Бак для воды.
4. Крышка бака.
5. Основание.
6. Выключатель электропитания и ручка регулировки мощности.
7. Световой индикатор.
8. Нагреватель ароматизатора.
9. Шнур питания

ПЕРВОЕ ИСПОЛЬЗОВАНИЕ

Перед использованием данного прибора в первый раз необходимо выполнить следующие действия.

- Извлеките весь упаковочный материал из прибора.
- Рекомендуется перед первым использованием продезинфицировать увлажнитель. Смотрите инструкции по очистке.
- Для расположения прибора выберите твердое ровное место на расстоянии не менее 15 см от стен, чтобы обеспечить надлежащий поток воздуха.
- Устанавливайте увлажнитель на водостойкой поверхности.

ИНСТРУКЦИИ ПО ПРИМЕНЕНИЮ

ЗАПОЛНЕНИЕ (см. приложение А на стр. 2)

Извлеките бак для воды, взявшись за ручку и потянув его прямо вверх. Отложите в сторону (1).

- Переверните бак для воды вверх дном таким образом, чтобы крышка бака оказалась сверху. Откройте крышку бака, поворачивая ее против часовой стрелки, и отложите в сторону (2).
 - Заполните бак для воды чистой холодной водопроводной водой (3).
 - Закрутите крышку бака, поворачивая ее по часовой стрелке (4). Переверните бак вверх дном и проверьте крышку бака на предмет протечки. Если вода подтекает, заново откройте крышку и закрутите ее плотнее. При использовании слишком холодной воды подача пара может временно сократиться. Ни в коем случае не наполняйте увлажнитель горячей или теплой водой. Это может привести к его поломке и аннулированию гарантии.
- ПРИМЕЧАНИЕ.** При переноске заполненного водой бака держите его за ручку, дополнительно придерживая его снизу другой рукой.
- Поместите бак для воды в увлажнитель и вставьте его в нужное место. Небольшое количество воды при этом выделится в основание (5).
 - Не пытайтесь переместить увлажнитель после установки заполненного бака. Если это необходимо, сначала отсоедините увлажнитель от розетки и извлеките бак для воды.

ЭЛЕКТРОПИТАНИЕ (см. приложение В на стр. 2)

ПРЕДОСТЕРЕЖЕНИЕ. ЗАПРЕЩАЕТСЯ ВСТАВЛЯТЬ ВИЛКУ УВЛАЖНИТЕЛЯ В РОЗЕТКУ МОКРЫМИ РУКАМИ, ПОСКОЛЬКУ ПРИ ЭТОМ ВОЗМОЖНО ПОРАЖЕНИЕ ЭЛЕКТРИЧЕСКИМ ТОКОМ.

Вставьте вилку заполненного увлажнителя в розетку (1). Выключатель электропитания при этом должен находиться в положении OFF (Выкл.).

- Поверните выключатель электропитания по часовой стрелке в положение включения. Загорится световой индикатор.
- Задайте необходимую мощность, поворачивая ручку выключателя по часовой стрелке. Чтобы установить максимальную мощность (HIGH), поверните ручку до конечной отметки (2).
- Когда оптимальный уровень влажности воздуха будет достигнут, поверните выключатель электропитания до более низкой отметки. Оптимальный уровень влажности составляет 40–60%. Для измерения уровня влажности используйте гигрометр, например «Vicks V70 2 в 1: гигрометр и термометр» (3).
- Если вода закончится, прибор отключится.
- Выключите увлажнитель перед извлечением бака и повторным заполнением его водой. Когда бак для воды пуст, а уровень воды в основании снижается до минимума, вентилятор и распылитель выключаются.

РЕКОМЕНДАЦИИ ПО ИСПОЛЬЗОВАНИЮ НАГРЕВАТЕЛЯ АРОМАПЛАСТИНЫ (см. приложение С на стр. 2)

- Выключите увлажнитель и извлеките вилку из розетки (1).
- Откройте дверцу отсека для ароматизатора, расположенную под выключателем (2).
- Вставьте ароматизатор в отсек изогнутым краем вперед (3). Старайтесь не касаться ароматизатора голыми руками. Если вы все же коснулись пластины, тщательно вымойте руки, поскольку эфирные масла могут вызывать раздражение кожи.
- Закройте дверцу (4), вставьте вилку прибора в розетку и включите его, повернув выключатель.

Примечание. Пока увлажнитель воздуха находится во включенном состоянии, ароматизатор также будет действовать. Часть прибора, в которой она расположена, может нагреться.



ВНИМАНИЕ!

Пластина представляет опасность удушья при проглатывании. Хранить в недоступном для детей и домашних животных месте. Воспламеняющаяся жидкость и пар (H226). Вызывает раздражение кожи (H315).

Может вызвать аллергическую кожную реакцию (H317).

Вызывает серьезное раздражение глаз (H319).

Токсично для водных организмов с долгосрочными последствиями (H411).

Хранить в недоступном для детей месте (P102).

Бережь от тепла/искр/открытого огня/горячих поверхностей. Не курить (P210).

Не допускать попадания в окружающую среду (P273).

ПРИ ПОПАДАНИИ НА КОЖУ: промыть большим количеством воды с мылом (P302 + P352).

ПРИ ПОПАДАНИИ В ГЛАЗА: осторожно промыть глаза водой в течение нескольких минут. Снять контактные линзы, если вы пользуетесь ими и если это легко сделать. Продолжить промывание глаз (P305 + P351 + P338).

При раздражении кожи или появлении сыпи: обратиться к врачу (P333 + P313).

В комплект входит 1 ментоловая пластина VaroPad®.



Не использовать для детей младше 3 лет, а также в течение более 16 часов в сутки и/или более 2 пластинок в сутки.

Содержит ментол, эвкалиптовое масло, масло из хвои кедра.

ИНСТРУКЦИИ ПО УХОДУ И ОЧИСТКЕ

ЕЖЕНЕДЕЛЬНАЯ ОЧИСТКА/УДАЛЕНИЕ НАКИПИ

(см. приложение D на стр. 3)

- Перед очисткой отключите прибор от сети (1).
- Снимите бак с подставки и вылейте воду из резервуара. Снимите крышку бака и вылейте из него воду. Протрите его мягкой влажной тканью. Ополаскивайте бак чуть теплой водой после каждого использования (2).
- При наличии каких-либо комплектующих деталей удалите их и отложите в сторону (3). НЕ проводите чистку комплектующих деталей. Это приведет к их поломке.
- Налейте 0,5 литра чистого дистиллированного белого уксуса в бак для воды. Снимите крышку бака и ополосните внутренние стенки бака уксусом. Поместите бак на основание. Уксусный раствор попадет внутрь резервуара для воды и уменьшит известковый налет (накипь) на распылителе и пробке, пока они будут замочены в растворе. Это также поможет уменьшить накипь на дне бака (4).
- Отмачивайте в течение 15–20 мин (5).
- После отмачивания откройте крышку бака и вылейте раствор в раковину. Вылейте раствор из резервуара для воды в раковину. Оботрите распылитель и пробку мягкой тканью, чтобы удалить размягченные известковые отложения (6).
- Ополаскивайте резервуар для воды и бак для воды, пока не исчезнет запах уксуса. Следите, чтобы вода не попала в отверстие вентилятора (отверстие в задней части основания) или в выключатель электропитания.
- НЕ погружайте основание в воду. Бережно протрите резервуар мягкой чистой влажной тканью.

- НЕ используйте моющее средство для очистки деталей, наполняемых водой. Моющие средства и пленка, которую они оставляют, могут повлиять на мощность работы увлажнителя. НЕ используйте абразивные чистящие средства или щетки.
- Если прибор не используется, НЕ оставляйте воду в баке для воды или в резервуаре, поскольку это может способствовать скоплению известковых отложений и бактерий, которые отрицательно повлияют на мощность работы увлажнителя. Помните: если вода находится в баке более 1–2 дней, возможно размножение бактерий.

ЕЖЕНЕДЕЛЬНАЯ ОЧИСТКА/ДЕЗИНФЕКЦИЯ

(см. приложение E на стр. 3)

- Перед очисткой отключите прибор от сети (1).
- Снимите крышку бака и вылейте остатки воды, перед тем как начать чистку (2).
- При наличии каких-либо комплектующих деталей удалите их и отложите в сторону (3). НЕ проводите чистку комплектующих деталей. Это приведет к их поломке.
- Тщательно очищайте увлажнитель каждую неделю, используя раствор отбеливателя и воды (5 мл отбеливателя на 1,8 л воды). Не заполняйте бак раствором полностью (4).
- Оставьте на 20 (двадцать) минут, интенсивно встряхивая каждые несколько минут. Вылейте раствор и ополаскивайте бак чистой водой до тех пор, пока не исчезнет запах отбеливателя (5).
- Протрите резервуар мягкой, смоченной в растворе салфеткой. Тщательно промойте резервуар, прежде чем продолжить чистку (6).
- Если вокруг распылителя образовался видимый налет, очистите поверхность мягкой чистой тканью, смоченной небольшим количеством неразбавленного белого уксуса. При необходимости удаления известковых отложений смешайте раствор 50 % белого уксуса и 50 % воды и заполните основание достаточным количеством раствора таким образом, чтобы он покрывал распылитель. Промойте резервуар и вытрите насухо. Нельзя дотрагиваться до распылителя или датчика воды голыми пальцами, поскольку любые отпечатки пальцев или остатки жировых выделений могут снизить объем аэрозольной влаги. Не погружайте основание в воду.

ХРАНЕНИЕ

Соблюдайте инструкции по очистке и тщательно высушивайте изделие.

УТИЛИЗАЦИЯ



Данный прибор соответствует директиве Евросоюза 2012/19/ЕС относительно переработки по окончании срока службы прибора. По окончании срока службы товары, имеющие значок перечеркнутого мусорного бака на колесиках на паспортной табличке, подарочной коробке или вкладыше-инструкции, должны утилизироваться отдельно от бытовых отходов.

НЕ утилизируйте прибор вместе с обычными бытовыми отходами. Если вы решите приобрести новый прибор взамен вышедшего из строя, наведите справки: возможно, в местной точке розничной продажи электробытовых товаров действует схема обязательной утилизации. Кроме того, можно обратиться к местным исполнительным органам, чтобы они посоветовали, куда можно отдать прибор на переработку.

УСЛОВИЕ ПРОДАЖИ

Условием продажи является принятие покупателем обязательств по осуществлению надлежащего использования и ухода за данным устройством в соответствии с данным печатным руководством. Покупатель или пользователь должен самостоятельно решать, когда и в течение какого времени следует использовать данное устройство.

ПРИМЕЧАНИЕ. ЕСЛИ ПРИ ИСПОЛЬЗОВАНИИ УВЛАЖНИТЕЛЯ ВОЗНИКЛИ КАКИЕ-ЛИБО ПРОБЛЕМЫ, ОБРАТИТЕСЬ К ИНСТРУКЦИЯМ В ГАРАНТИЙНОМ ЛИСТЕ. НЕ ПЫТАЙТЕСЬ ОТРЕМОНТИРОВАТЬ ДАННОЕ ИЗДЕЛИЕ САМОСТОЯТЕЛЬНО. ЭТО ПРИВЕДЕТ К АННУЛИРОВАНИЮ ГАРАНТИИ И МОЖЕТ СТАТЬ ПРИЧИНОЙ СЕРЬЕЗНОГО ПОВРЕЖДЕНИЯ ИМУЩЕСТВА ИЛИ ТРАВМЫ.

Продукт имеет знак соответствия европейским стандартам и был произведен согласно Директиве 2014/30/ЕС по электромагнитной совместимости оборудования, Директиве 2014/35/ЕС по низковольтному оборудованию, Директиве 2011/65/ЕС RoHS в отношении ограничения использования опасных и вредных веществ в электрооборудовании и электронном оборудовании и Директиве 2009/125/ЕС об энергетическом планировании и энергопотребляющей продукции.

Технические требования могут быть изменены.

VUL520E

220–240 В ~ 50–60 Гц

21 Вт

ПОИСК И УСТРАНЕНИЕ НЕИСПРАВНОСТЕЙ

ПРОБЛЕМА	ВОЗМОЖНАЯ ПРИЧИНА	КОРРЕКТИРУЮЩЕЕ ДЕЙСТВИЕ
Выключатель электропитания установлен в положение ON (Вкл.), а индикатор питания не горит.	Вилка прибора не вставлена в розетку.	Вставьте вилку прибора в розетку.
	Отсутствует напряжение в розетке.	Проверьте электрические цепи, предохранители, воспользуйтесь другой розеткой.
Производится малое количество пара, или он отсутствует.	Отсутствует вода в баке.	Заполните бак для воды.
	Прибор установлен на неровной поверхности.	Установите прибор на ровной поверхности.
	Известковые отложения на распылителе.	Очистите распылитель согласно инструкциям.
	Бак для воды был вымыт с использованием моющего средства.	Тщательно промойте чистой водой. Вытрите насухо.
	Слишком низкий уровень воды.	Долейте воды в бак для воды.
Распылитель или вентилятор не работает.		Смотрите гарантию.
Образование конденсата вокруг увлажнителя или на оконных стеклах.	Установлена слишком высокая интенсивность парообразования для комнаты данного размера или предшествующего уровня влажности.	Уменьшите мощность или выключите увлажнитель.
Скопление известкового осадка (белой пыли).	Используется жесткая вода.	Используйте дистиллированную воду.

بالسائل، وسوف يقوم أيضًا بتخفيف المقياس في قاعدة خزان الماء (4).

• قم بالنقع لمدة 15-20 دقيقة (5).

• بعد النقع، افتح غطاء الخزان وصب السائل في الحوض، ثم صب السائل من حوض الماء في الحوض، وامسح الرذاذ والعوامة بقطعة قماش ناعمة لإزالة الرواسب المعدنية المخففة (6).

• اشطف حوض الماء وخزان الماء حتى تتخلص من رائحة الخل، وتأكد من عدم دخول الماء إلى فتحات المروحة (فتحة التهوية في الجزء الخلفي من القاعدة) أو مفتاح الطاقة.

• لا تغمر القاعدة في الماء، وامسح بلطف حوض الماء بقطعة قماش ناعمة نظيفة مبللة.

• لا تستخدم أي مطهرات في تنظيف أي جزء يستخدم لاحتواء الماء في جهاز الترطيب، لأن المطهرات والطبقة التي تتركها وراءها يمكن أن تؤثر على الرذاذ الخارج من جهاز الترطيب، ولا تستخدم منظفات أو فرشاً خادشة.

• لا تترك ماء في خزان الماء أو الحوض عندما لا تكون الوحدة قيد الاستعمال، لأنه قد يؤدي إلى تراكم الرواسب المعدنية والبكتيريا التي قد تؤثر سلبًا على كما يُرجى ملاحظة أنه إذا ظل الماء الترطيب، كما يُرجى ملاحظة أنه إذا كان ظل الماء في خزان الماء لأكثر من يوم أو يومين، فإن نمو البكتيريا يصير ممكنًا.

التنظيف/التعقيم الأسبوعي

(انظر الملحق E في الصفحة 3)

• افصل الجهاز من مأخذ التيار الكهربائي قبل التنظيف (1).

• قم بإزالة غطاء الخزان وفرغ الماء المتبقي قبل التنظيف (2).

• إذا كانت الإكسسوارات مثبتة، فقم بإزالتها وضعها جانبًا (3)، علمًا أنه ينبغي عدم تنظيف الإكسسوارات، لأن ذلك قد يتسبب في إتلافها.

• نظف جهاز الترطيب بالكامل كل أسبوع باستخدام سائل مبيض وماء (5 مل من سائل التبييض في 1.8 لتر من الماء)، واملأ خزان الماء جزئيًا بالسائل (4).

• دعه لمدة عشرين (20) دقيقة، وأخفقه بقوة كل بضع دقائق، ثم اسكب السائل واشطف خزان الماء بماء نظيف حتى تزول رائحة السائل المبيض (5).

• امسح الخزان بقطعة قماش ناعمة مبللة بالسائل، واشطف المنطقة بشكل كامل قبل المتابعة (6).

• إذا كانت الرواسب المعدنية واضحة حول الرذاذ، فنظف السطح بقطعة قماش نظيفة وناعمة وكمية صغيرة من الخل الأبيض المخفف، وإذا لزم الأمر لإزالة الرواسب المعدنية، قم بخلط سائل بنسبة 50 ٪ من الخل الأبيض و 50 ٪ من المياه واملأ القاعدة بكمية من السائل تكفي لتغطية الرذاذ. اشطف الحوض وجففه ليصير نظيفًا.

• لا تلمس الرذاذ أو مستشعر الماء بأصابعك العارية لأن أي بصمات أصابع أو بقايا يمكن أن تقلل من الرذاذ الناتج، ولا تغمر القاعدة في الماء.

التخزين

اتبع إرشادات التنظيف وجفف المنتج بشكل كامل.

التخلص من المنتج

يتوافق هذا الجهاز مع تشريعات الاتحاد الأوروبي EU/19/2012 عندما يصبح غير صالح للاستخدام، حيث يجب إعادة تدوير المنتجات التي عليها علامة "شطب على سلة ذات عجلة" سواء كانت العلامة ظاهرة على ملصق تصنيف، أو صندوق هدايا أو دليل التعليمات، ويجب وضعهم بشكل منفصل عن النفايات المنزلية في نهاية عمرهم الإنتاجي.

يرجى عدم التخلص من الجهاز مع نفايات البيت العادية، وعندما يقوم الموزع المحلي لجهازك بعمل خطة "استرجاع"، قد تكون أنت مستعدًا لشراء منتج بديل، أو بدلاً من ذلك اتصل بالحكومة المحلية للحصول على مزيد من المساعدة والمشورة للسؤال عن المكان الذي يمكنك أخذ جهازك إليه لإعادة التدوير.

شروط الشراء

من شروط الشراء أن يتحمل المشتري مسؤولية استخدام هذا الجهاز استخداماً ملائماً والعناية به بما يتماشى وتلك التعليمات المطبوعة. وعلى المشتري أو المستخدم أن يحكم بنفسه ويحدد متى يستخدم الجهاز وفترة استخدامه.

ملاحظة: إذا واجهت مشكلة مع جهاز الترطيب يرجى الرجوع إلى الضمان للحصول على إرشادات. رجاءً لا تحاول إصلاح جهاز الترطيب بنفسك. حيث سيؤدي ذلك إلى إبطال الضمان وقد يسبب أضراراً أو إصابات شخصية.

يحمل هذا المنتج علامة CE وهو مُصنَّع وفقاً للتوجيه الكهرومغناطيسي EU/30/2014، وتوجيه الجهد المنخفض EU/35/2014، وتوجيه الحد من استخدام المواد الخطرة EU/65/2011 وتوجيه استخدام المنتج للطاقة EC/125/2009.

تخضع المواصفات الفنية للتغيير.

VUL520E

240-220 فولت ~ 50-60هرتز

21 واط

استكشاف الأخطاء وإصلاحها

المشكلة	سبب المشكلة	الإجراء التصحيحي
مفتاح الطاقة مضبوط على "تشغيل" لكن ضوء الطاقة مظلم	الوحدة ليست موصلة بالتيار الكهربائي	قم بتوصيل الوحدة بالتيار الكهربائي.
	لا يوجد تيار كهربائي في مأخذ التيار الكهربائي	افحص الدوائر الكهربائية، والمنصهرات، وجرب مأخذًا كهربائيًا آخر.
يتم إنتاج القليل من الرذاذ أو لا يتم إنتاج رذاذ	لا يوجد ماء في الخزان	املأ الخزان بالماء.
	الوحدة ليست في وضع مستوي	ضعها على سطح مستوي.
	يوجد رواسب معدنية على الرذاذ	نظف الرذاذ وفقاً للتعليمات.
	تم غسل خزان الماء بمطهر	اشطفه جيداً بماء نظيف، وجففه.
	مستوى الماء منخفض جداً	قم بإضافة ماء إلى خزان الماء.
	الرذاذ أو المروحة لا تعمل	انظر الضمان.
تكون تكاثف لبخار الماء حول جهاز الترطيب أو النوافذ	تم ضبط مستوى الرذاذ بشكل أعلى بكثير مما يتطلبه حجم الغرفة أو تم ضبطه على مستوى رطوبة مسبق	قلل مستوى إخراج الرذاذ أو قم بإيقاف تشغيل جهاز الترطيب.
تراكم المخلفات المعدنية (الغبار الأبيض)	تم استخدام ماء عسر	استخدم ماءً مقطرًا.

تعليمات مهمة للسلامة

اقرأ كافة التعليمات جيدًا قبل بدء استخدام الجهاز. احتفظ بهذا الدليل في مكان آمن لترجع إليه لاحقًا عند الحاجة.

تتوفر هذه التعليمات أيضًا على موقعنا الإلكتروني. يُرجى زيارة الموقع الإلكتروني www.hot-europe.com.

تحذير:

- قم بفصل الجهاز عند الملء والتنظيف.
- اقرأ كافة التعليمات قبل استخدام جهاز الترطيب.
- ضع جهاز الترطيب دائمًا على سطح ثابت ومسطح ومستوٍ. قد لا يعمل جهاز الترطيب جيدًا إذا وضع على سطح غير مستوٍ.
- ضع جهاز الترطيب في مكان يكون فيه بعيدًا عن متناول أيدي الأطفال.
- لا تضع جهاز الترطيب بالقرب من أي مصدر حرارة مثل المواقد، وأجهزة التدفئة، والسخانات.

لا تستخدم جهاز الترطيب في الأماكن المفتوحة.

في حالة تلف سلك التيار الكهربائي، يجب استبداله من قِبَل الشركة المصنعة أو وكيل الخدمة أو أي شخص مؤهل على نحو مماثل لتفادي التعرض للخطر.

يُمكن للأطفال من عمر 8 سنوات فما فوق استخدام الجهاز، وكذلك الأشخاص الذين يعانون من القصور في القدرات البدنية أو الحسية أو العقلية أو الذين يفتقرون إلى الخبرة أو المعرفة، وذلك إذا خضعوا للإشراف أو أعطوا التعليمات المتعلقة باستخدام الجهاز استخدامًا آمنًا وأدركوا المخاطر التي قد ينطوي عليها الاستخدام. ينبغي ألا يعيثر الأطفال بالجهاز. لا يجب أن يتولى الأطفال القيام بأعمال التنظيف والصيانة دون الخضوع لإشراف.

لفصل جهاز الترطيب، حرك أزرار التحكم أولاً إلى وضع إيقاف التشغيل، ثم أمسك القابس وانزعه من المأخذ الكهربائي على الحائط. لا تجذبه أبدًا من سلك التيار الكهربائي.

- لا تميل جهاز الترطيب أبدًا أو تحاول نقله أثناء تشغيله أو عند امتلائه بالماء، وقم بفصل الجهاز من الطاقة قبل تحريكه.
- يتطلب جهاز الترطيب هذا تنظيفًا منتظمًا، يرجى الرجوع إلى إرشادات التنظيف الموضحة لاحقًا، ولا تقم بتنظيف جهاز الترطيب بأي طريقة أخرى إلا على النحو المبين في الإرشادات الواردة في هذا الدليل.
- لا تقم بتوجيه تدفق الرطوبة مباشرةً على الأفراد، أو الحوائط، أو الأثاث.
- عند استخدام جهاز الترطيب في غرفة مغلقة أو في غرف صغيرة، تأكد بشكل دوري من وجود التهوية المناسبة، لأن الرطوبة الزائدة يمكن أن تسبب بقع كثيفة على الحائط.
- قم بإيقاف تشغيل جهاز الترطيب، إذا لاحظت وجود رطوبة على النوافذ من الداخل. استخدم جهاز قياس الرطوبة لقراءة مناسبة للرطوبة، وهو يتوفر في العديد من متاجر بيع الأجهزة والمتاجر الكبرى، أو يمكنك طلبه من الشركة المصنعة.
- لا تضع المنتج مباشرةً على أثاث خشبي أو أي أسطح أخرى يمكن أن يتلفها الماء أو السوائل، علمًا أن الجهة المصنعة لن تتحمل المسؤولية عن الأضرار في الممتلكات التي قد تنجم عن أي انسكاب أو تسرب.

المحتويات (راجع صفحة 1)

1. مقبض الحمل
2. فوهة الرذاذ
3. خزان الماء
4. غطاء الخزان
5. القاعدة
6. مفتاح الطاقة ووحدة التحكم في الكثافة
7. ضوء المؤشر
8. سخان الحشوات المعطرة
9. كابل الطاقة

الاستخدام للمرة الأولى

قبل استخدام الوحدة للمرة الأولى، يجب ملاحظة النقاط التالية:

- قم بنزع كافة مواد التغليف من الوحدة.
- يوصى بتطهير جهاز الترطيب قبل استخدامه لأول مرة. انظر تعليمات التنظيف.
- اختر موقعًا ثابتًا مستويًا يبعد 15 سم على الأقل عن الحائط لضمان وجود تدفق مناسب للهواء.
- ضع جهاز الترطيب على سطح مقاوم للماء.

تعليمات التشغيل

الملء (انظر الملحق A في الصفحة 2)

قم بإزالة خزان الماء عن طريق إمساك المقبض وسحبه بشكل مستقيم، وضعه جانبًا (1).

• اقلب خزان الماء رأسًا على عقب؛ بحيث يكون غطاء الخزان متجهًا لأعلى، وافتح غطاء الخزان بإدارته عكس اتجاه عقارب الساعة وضعه جانبًا (2).

• املا خزان الماء بماء نظيف بارد من الصنبور (3).

• أعد غطاء الخزان بإدارته بإحكام في اتجاه عقارب الساعة (4). اعدل وضع خزان الماء وتحقق من غطاء الخزان للكشف عن التسريبات. إذا تسربت أي قطرات ماء من غطاء الخزان، قم بنزعه وأحكام إغلاقه. قد يؤدي استخدام ماء مفرط البرودة إلى التقليل من إنتاج الرذاذ مؤقتًا. لا تملأ جهاز الترطيب أبدًا بماء ساخن أو دافئ، فقد يؤدي هذا إلى إلحاق أضرار به وإلغاء الضمان.

• ملاحظة: عندما تحمل خزان الماء الممتلئ، يُرجى استخدام المقبض ووضع يدك الأخرى تحت الخزان لتوفير دعم إضافي.

• ضع خزان الماء في جهاز الترطيب، وادفعه إلى مكانه، حيث سيتم تفريغ بعض الماء في القاعدة (5).

• بمجرد أن يتم وضع خزان الماء الممتلئ في مكانه، لا تحاول تحريك جهاز الترطيب، أما إذا كان يجب عليك نقله، افصل جهاز الترطيب وأزل خزان الماء أولاً.

الطاقة (انظر الملحق B في الصفحة 2)

تنبيه: لا تقم بتوصيل جهاز الترطيب بالقابس الكهربائي بأيدي مبللة؛ حيث قد تحدث صدمة كهربائية.

• قم بتوصيل جهاز الترطيب الممتلئ بالماء بمأخذ التيار الكهربائي، على أن يكون مفتاح الطاقة على وضع إيقاف التشغيل (1).

• أدر مفتاح الطاقة في اتجاه عقارب الساعة إلى وضع التشغيل، حيث سيضيء ضوء المؤشر.

• قم بتعيين المستوى المرغوب لإنتاج الرذاذ بتحويل المقبض في اتجاه عقارب الساعة، وليتم التشغيل على المستوى الأعلى، حرك المقبض الدوار حتى النهاية (2).

• عند الوصول إلى مستوى رطوبة مرضي، قم بتبديل مفتاح الطاقة إلى إعداد أقل، علمًا أن درجة الرطوبة المريحة تقع بين النسبة 40-60%. لمراقبة مستوى الرطوبة الخاص بك، استخدم جهاز قياس نسبة الرطوبة مثل جهاز قياس نسبة الرطوبة والحرارة Vicks V70 2 in 1 (3).

• تتوقف الوحدة عن العمل عندما ينفذ ما بها من ماء.

• قم بإيقاف تشغيل جهاز الترطيب قبل نزع خزان الماء وإعادة ملئه، وإذا كان خزان الماء فارغًا ومستوى الماء في القاعدة قليل جدًا، فسوف يتم إغلاق مروحة والرذاذ.

إرشادات استخدام سخان الحشوة المعطرة

(انظر الملحق C في صفحة 2)

- قم بإيقاف تشغيل جهاز الترطيب وافصله عن الطاقة (1).
- افتح باب الحشوات المعطرة الموجودة أسفل مفتاح الطاقة (2).
- قم بإدخال الحشوات المعطرة بتوجيه الطرف على شكل زاوية باتجاه فتحة المنتج. (3) احرص على عدم لمس الحشوات

المعطرة ببديك. إذا لامست يديك الحشوات، فاعسلهما جيدًا، لأن الزيوت الأساسية الموجودة بها يمكن أن تهيج الجلد.

- أغلق الباب (4)، أعد توصيل الجهاز بالقابس الكهربائي وقم بتشغيله.

ملاحظة: طالما أن جهاز الترطيب قيد التشغيل، سيكون سخان الحشوة المعطرة قيد التشغيل. يمكن أن يكون هذا المكان دافئًا عند لمسها.



تحذير:

قد تمثل الحشوة مصدرًا لخطر الاختناق. ابعدها عن متناول أيدي الأطفال والحيوانات الأليفة.

• سائل وبخار قابل للاشتعال (H226).

• تسبب تهيجًا للجلد (H315).

• قد تسبب تفاعلًا جلديًا تحسسيًا (H317).

• يسبب تهيجًا خطيرًا للعين (H319).

• سامة للأحياء المائية مع تأثيرات طويلة الأمد (H411).

• ابعدها عن متناول أيدي الأطفال (P102).

• ابعدها عن الحرارة/الشرر/اللبب المكشوف/الأسطح الساخنة. ممنوع التدخين (P210).

• تجنب انتشارها في البيئة (P273).

• إذا لامست الجلد: اغسله بالكثير من الصابون والماء (P302+P352).

• إذا لامست العينين: اشطفهما بحدز بالماء لعدة دقائق. انزع العدسات اللاصقة، في حالة وجودها وسهولة نزعها. واستمر في الشطف (P305+P351+P338).

• إذا حدث تهيج في الجلد أو طفح جلدي: تَلَقَّ مشورة أو رعاية طبية (P333+P313).

• تم تضمين 1 menthol VapoPad®

لا تستخدمه مع الأطفال الأقل من عمر 36 شهرًا لأكثر من 16 ساعة في فترة 24 ساعة و/أو ليس أكثر من 36m +36 حشوتين في فترة 24 ساعة.

يجتوي على زيت المنثول (النعناع)، زيت الكافور، زيت شجرة الأرز

تعليمات العناية والتنظيف

التنظيف الأسبوعي/ إزالة المقياس

(راجع الملحق D في الصفحة 3)

- أفضل الجهاز من مأخذ التيار الكهربائي قبل التنظيف (1).
- ارفع خزان الماء من القاعدة وقم بتفريغ جميع الماء من الخزان، ثم أزل غطاء الخزان وقم بتصريف أي ماء موجود في خزان الماء، ونظفه باستخدام قطعة قماش ناعمة ورطبة، وبعد ذلك، اشطف خزان الماء بماء فاتر بعد كل استخدام (2).
- إذا كانت الإكسسوارات ممتلئة، قم بإزالتها ووضعها جانبًا (3)، علمًا أنه ينبغي عدم تنظيف الإكسسوارات، لأن ذلك قد يتسبب في إتلافها.
- أضف 0,5 لتر من الخل الأبيض المقطر المخفف إلى خزان الماء، واستبدل غطاء الخزان وحرك سائل الخل بحركة دائرية في الخزان، ثم ضع الخزان على القاعدة. سوف يتم تصريف سائل الخل في حوض الماء ويقوم بتخفيف المعادن المترakمة (المقياس) في الرذاذ والعوامة أثناء تشغيها

VIKTIGA SÄKERHETSANVISNINGAR

 Läs alla anvisningar innan du börjar använda enheten. Spara bruksanvisningen för senare användning.

Dessa anvisningar finns även på vår webbplats. Besök www.hot-europe.com.

VARNING:

- Nätsladden ska vara utdragen under fyllning och rengöring.
- Läs alla anvisningar innan du börjar använda luftfuktaren.
- Ställ alltid luftfuktaren på ett stadigt, plant och vågrätt underlag. Den kanske inte fungerar korrekt på en ojämn yta.
- Placera luftfuktaren där barn inte kommer åt den.
- Placera luftfuktaren på avstånd från värmekällor som spisar, värmeelement och elektriska värmeapparater.
- Använd inte luftfuktaren utomhus.
- Om nätsladden är skadad måste den bytas ut av tillverkaren, dennes serviceombud eller en på motsvarande sätt kvalificerad person för att undvika fara.
- Denna apparat får användas av barn från 8 års ålder och av personer med nedsatt fysisk, sensorisk och mental förmåga eller som saknar erfarenhet och kunskaper, förutsatt att användningen sker under uppsikt och att de fått anvisningar om hur apparaten ska användas på ett säkert sätt och är medvetna om riskerna. Barn ska inte leka med apparaten. Rengöring och underhåll ska inte utföras av barn utan överinseende av en vuxen.
- Du kopplar från luftfuktaren genom att vrida reglagen till OFF, fatta nätkontakten med handen och dra ut den ur vägguttaget. Dra aldrig i sladden.
- Tippa inte och flytta inte luftfuktaren medan den är igång eller fylld med vatten. DRA UR KONTAKTEN innan luftfuktaren flyttas.
- Luftfuktaren behöver rengöras regelbundet.

Följ RENGÖRINGSANVISNINGARNA. Rengör aldrig luftfuktaren på något annat sätt än enligt anvisningarna i den här bruksanvisningen.

- Rikta inte fuktdimmeströmmen direkt mot personer, väggar eller möbler.
- Kontrollera att ventilationen är tillräcklig när luftfuktaren används i slutna eller små utrymmen då fukten annars kan orsaka kondensfläckar på väggarna.
- Stäng av luftfuktaren (OFF) om fukt avsätts på fönstren. Mät fuktigheten med hygrometer, som kan köpas i järnhandeln och i många varuhus eller beställ från tillverkaren.
- Ställ inte produkten direkt på trä möbler och andra ytor som kan skadas av vatten och andra vätskor. Tillverkaren tar inget ansvar för skador som orsakats av utspillt vatten eller läckage.

KOMPONENTER (Se sidan 1)

- Lyfthandtag
- Fuktmunstycke
- Vattentank
- Tanklock
- Underdel
- Strömbrytare och intensitetsreglage
- Kontrollampa
- Doftkuddevärmare
- Strömsladd

FÖRSTA GÅNGEN APPARATEN ANVÄNDS

Tänk på följande innan du tar luftfuktaren i bruk första gången:

- Ta bort allt förpackningsmaterial.
- Vi rekommenderar att luftfuktaren desinficeras innan den tas i bruk första gången. Se rengöringsanvisningarna.
- Välj ett stadigt och vågrätt underlag minst 15 cm från väggar för att få korrekt luftflöde.
- Placera luftfuktaren på vattentåligt underlag.

BRUKSANVISNING

PÅFYLLNING (Se bilaga A på sidan 2)

Ta i handtaget och dra vattentanken rakt uppåt. Ställ den åt sidan (1).

- Vänd vattentanken upp och ned så att tanklocket är vänt uppåt, läs upp tanklocket genom att skruva det moturs och lägg det åt sidan (2).

- Fyll vattentanken med rent och kallt kranvatten (3).
- Skruva på tanklocket medurs (4). Vänd vattentanken rätt och titta efter läckage vid tanklocket. Skruva av och sätt tillbaka tanklocket om det droppar från det. Mycket kallt vatten kan minska utmatningen av fuktdimma temporärt. Fyll aldrig helt eller varmt vatten i luftfuktaren då detta kan skada den och göra att garantin upphör att gälla.
OBS! När du bär en fylld vattentank, håll i handtaget med ena handen och håll andra handen under tanken som extra stöd.
- Sätt i vattentanken i luftfuktaren och tryck den på plats. En del vatten rinner ner i underdelen (5).
- Flytta inte luftfuktaren när den fyllda tanken väl sitter på plats. Dra ur kontakten och ta bort vattentanken om luftfuktaren måste flyttas.

EFFEKT (Se bilaga B på sidan 2)

FÖRSIKTIGT: SÄTT INTE I KONTAKTEN MED VÅTA HÄNDER EFTERSOM DU RISKERAR ATT FÅ EN ELEKTRISK STÖT.

Kontrollera att luftfuktaren är avstängd och sätt i kontakten i ett eluttag (1).

- Vrid strömbrytaren medurs till på-läge. Kontrollampen tänds.
- Vrid ratten medurs till önskad fuktighet. Vrid ratten helt till stoppet för att köra på HIGH (2).
- När en angenäm fuktighetsnivå har nåtts kan reglaget vridas till en lägre inställning. En angenäm fuktighetsnivå är mellan 40 och 60 %. För att bevaka fuktighetsnivån kan en fuktmätare användas, som t.ex. Vicks V70 fuktmätare & termometer i ett (3).
- Apparaten stängs av automatiskt när vattnet tagit slut.
- Stäng av luftfuktaren innan du tar bort och fyller på vattentanken. När vattentanken är tom och vattennivån i underdelen blir för låg stängs fläkten och nebulisatorn av.

ANVISNINGAR FÖR DOFTKUDDEVÄRMARE

(Se bilaga C på sidan 2)

- Stäng av luftfuktaren och dra ur kontakten (1).
- Öppna doftkuddeluckan nedanför strömbrytaren (2).
- Sätt in doftkudden med den vinklade änden vänd mot produkten i öppningen (3). Rör inte vid doftkudden med händerna. Tvätta händerna ordentligt om du råkat ta i doftkudden eftersom eteriska oljor kan verka irriterande på huden.
- Stäng luckan (4), sätt i kontakten i uttaget igen och slå på apparaten.

Obs! Doftkuddevärmaren är aktiverad så länge luftfuktaren är påslagen. Ytan kan vara varm att vidröra.



VARNING:

Kudden kan utgöra en kvävningrisk. Förvaras oåtkomligt för barn och husdjur.

Brandfarlig vätska och ånga (H226).

Irriterar huden (H315).

Kan orsaka allergisk hudreaktion (H317).

Orsakar allvarlig ögonirritation (H319).

Giftigt för vattenlevande organismer med långtidseffekter (H411).

Förvaras oåtkomligt för barn (P102).

Får inte utsättas för värme/gnistor/öppen låga/heta ytor.

Rökning förbjuden (P210).

Undvik utsläpp till miljön (P273).

VID HUDKONTAKT: Tvätta med mycket tvål och vatten (P302+P352).

VID KONTAKT MED ÖGONEN: Skölj försiktigt med vatten i flera minuter. Ta ut eventuella kontaktlinser om det går lätt. Fortsätt att skölja (P305+P351+P338).

Vid hudirritation eller utslag: Sök läkarhjälp (P333+P313).

1 mentol VapoPad® medföljer.



Använd inte till barn som är yngre än 36 månader. Använd högst 16 timmar per dygn och/eller använd högst 2 kuddar per dygn (24 timmar).

Innehåller mentol, eukalyptusolja, cederolja.

SKÖTSEL- OCH RENGÖRINGSANVISNINGAR

RENGÖRING/BORTTAGNING AV BELÄGGNINGAR VARJE VECKA (Se bilaga D på sidan 3)

- Dra ur kontakten ur vägguttaget före rengöring (1).
- Lyft upp vattentanken från underdelen och töm ut allt vatten ur reservoaren. Ta av tanklocket och töm ut eventuellt vatten ur vattentanken. Torka rent med en mjuk, fuktad trasa. Skölj vattentanken med ljummet vatten efter varje användning (2).
- Om tillbehör har installerats ska de tas bort och ställas åt sidan (3). RENGÖR INTE tillbehören. De tar skada av det.
- Tillsätt 0,5 liter utspädd ättika till vattentanken. Sätt tillbaka tanklocket och vicka på tanken så att ättikan virvlar runt. Sätt tillbaka tanken på underdelen. Ättikan dras in i vattenreservoaren och löser upp mineralavlagringar (beläggningar) på nebulisatorn och flottören medan de ligger i blöt. Den löser även upp beläggningar i botten av vattentanken (4).
- Låt ligga i blöt i 15–20 minuter (5).
- Efter blötlaggningen, skruva av tanklocket och håll ut lösningen i vasken. Håll ut lösningen från vattenreservoaren i vasken. Torka av nebulisatorn och flottören med en mjuk trasa för att avlägsna mineralavlagringar som lossnat (6).
- Skölj ur vattenreservoaren och vattentanken tills lukten av ättika har försvunnit helt. Se till att inget vatten kommer

in i fläktöppningen (öppning på underdelens baksida) eller strömbrytaren.

- SÄNK INTE ned underdelen i vatten. Torka försiktigt av reservoaren med en mjuk, ren, fuktad trasa.
- Använd INTE rengöringsmedel vid rengöring av sådana komponenter i luftfuktaren som ska innehålla vatten. Rengöringsmedel och den film de lämnar efter sig kan påverka luftfuktarens fuktutmatning. Använd INTE slipande rengöringsmedel eller borstar.
- LÄMNA INTE KVAR vatten i vattentanken eller reservoaren när apparaten inte används eftersom mineraler och bakterier kan avlagras och påverka luftfuktarens effektivitet. Tänk på att bakterietillväxt kan uppstå om vatten får vara kvar i vattentanken mer än en dag eller två.

RENGÖRING/DESINFICERING VARJE VECKA
(Se bilaga E på sidan 3)

- Dra ur kontakten ur vägguttaget före rengöring (1).
- Ta av tanklocket och töm ut kvarvarande vatten före rengöring (2).
- Om tillbehör har installerats ska de tas bort och ställas åt sidan (3). RENGÖR INTE tillbehören. De tar skada av det.
- Rengör luftfuktaren grundligt varje vecka med en lösning av blekmedel och vatten (5 ml blekmedel i 1,8 liter vatten). Fyll vattentanken delvis med lösningen (4).
- Låt verka i 20 minuter och skaka ordentligt med några minuters mellanrum. Häll ur och skölj med rent vatten tills blekmedelsluften är borta (5).
- Torka av reservoaren med en mjuk fuktad trasa doppad i lösningen. Skölj av ordentligt innan du fortsätter (6).
- Rengör ytan med en ren mjuk trasa och lite utspädd ättika om det finns mineralavlagringar omkring nebulisatorn. Om det behövs för att avlägsna mineralavlagringar kan en lösning blandas av 50 % ättika och 50 % vatten, och underdelen fyllas med så mycket lösning att nebulisatorn täcks. Skölj ur reservoaren och torka den torr.

Vidrör inte nebulisatorn eller vattensensorn med fingrarna då fingeravtryck och annat kan minska dimbildningen. Sänk inte ned underdelen i vatten.

FÖRVARING

Följ rengöringsanvisningarna och torka av produkten ordentligt.

AVFALLSHANTERING



Denna apparat uppfyller kraven i EU-lagstiftningen 2012/19/EU gällande återvinning av uttjänta produkter. Produkter som har en symbol med en överkorsad soptunna på hjul på märketiketten, förpackningen eller bruksanvisningen måste återvinnas separat från hushållsavfall i slutet av dess livslängd.

Lägg INTE den här apparaten i hushållsavfallet när den ska kasseras. Din lokala handlare kan eventuellt ta tillbaka produkten när du köper en ny, eller så kan du kontakta kommunen för ytterligare information och råd om vart du kan ta produkten för återvinning.

INKÖPSVILLKOR

Ett villkor vid försäljningen är att köparen åtar sig ansvar för rätt användning och skötsel av denna enhet i enlighet med de skriftliga anvisningarna. Köparen eller användaren måste själv avgöra när och hur länge enheten ska användas.

OBS! OM DU FÅR PROBLEM MED LUFTFUKTAREN SKA DU FÖLJA ANVISNINGARNA I GARANTIN. FÖRSÖK INTE ATT REPARERA LUFTFUKTAREN SJÄLV. OM DU GÖR DET UPPHÖR GARANTIN ATT GÄLLA OCH DET KAN ORSAKA MATERIAL- OCH PERSONSKADOR.

Denna produkt är CE-märkt och tillverkas i överensstämmelse med det elektromagnetiska direktivet 2014/30/EU, lågspänningsdirektivet 2014/35/EU, RoHS-direktivet 2011/65/EU och direktivet för energianvändande produkter 2009/125/EC.

De tekniska specifikationerna kan komma att ändras.

VULS20E

220–240 V ~ 50–60 Hz
21 W

FELSÖKNING

PROBLEM	MÖJLIG ORSAK	ÅTGÄRD
Strömbrytaren är tillslagen "On" men lampan lyser inte	Kontakten är inte isatt	Sätt i kontakten.
	Ingen spänning i eluttaget	Kontrollera nätspänning och säkringar eller prova ett annat eluttag.
Lite eller ingen dimma skapas	Inget vatten i tanken	Fyll på vattentanken.
	Enheten lutar	Placera på vågrätt underlag.
	Mineralavlagringar på nebulisatorn	Rengör nebulisatorn enligt anvisningarna.
	Vattentanken har tvättats med rengöringsmedel	Skölj ordentligt med rent vatten. Torka torrt.
	Vattennivån är för låg	Fyll på vatten i vattentanken.
	Nebulisatorn eller fläkten fungerar inte	Se garantivillkoren.
Kondens bildas omkring luftfuktaren eller på fönstren	Fuktinställningen är för hög för rumsstorleken eller befintlig fuktnivå	Minska utmatad fuktmängd eller stäng av luftfuktaren.
Mineralrester ("vitt damm") ansamlas	Hårt vatten används	Använd destillerat vatten.

POMEMBNA VARNOSTNA NAVODILA

 Preberite vsa navodila pred začetkom uporabe naprave. Navodila shranite na varnem mestu za kasnejšo uporabo.

Ta navodila najdete tudi na naši spletni strani. Obiščite www.hot-europe.com.

OPOZORILO:

- Med polnjenjem in čiščenjem odklopite napravo iz električnega omrežja.
- Pred uporabo tega vlažilnika v celoti preberite navodila.
- Vlažilnik vedno postavite na trdno in ravno površino. Ta vlažilnik na neravni površini morda ne bo deloval pravilno.
- Vlažilnik postavite na mesto, ki je nedostopno otrokom.
- Vlažilnika ne postavljajte v bližino virov toplote, kot so štedilniki, radiatorji in grelniki.
- Vlažilnika ne uporabljajte na prostem.
- Če je napajalni kabel poškodovan, ga mora zamenjati proizvajalec, njegov pooblaščen servisni zastopnik ali druga strokovno usposobljena oseba, da se izognete nevarnosti.
- Napravo lahko uporabljajo otroci, ki so stari vsaj osem let, in osebe z zmanjšanimi fizičnimi, senzoričnimi ali mentalnimi sposobnostmi, ali osebe s pomanjkljivimi izkušnjami in znanjem, če jih nekdo nadzoruje ali jim pojasni, kako varno uporabljati napravo in te osebe razumejo tveganja, ki se pri tem pojavijo. Otroci se ne smejo igrati z napravo. Otroci brez nadzora ne smejo čistiti ali vzdrževati naprave.
- Če želite izključiti vlažilnik, najprej obrnite gumb v položaj za IZKLOP, nato pa primite vtič in ga iztaknite iz stenske vtičnice. Ne vlečite za kabel.
- Ko vlažilnik deluje ali ko je napolnjen z vodo, ga ne nagibajte ali poskušajte premikati. Vlažilnik pred premikanjem ODKLOPITE iz električnega omrežja.

- Ta vlažilnik je treba redno čistiti. Oglejte si priložena navodila za ČIŠČENJE. Vlažilnik lahko čistite samo na način, ki je naveden v tem priročniku.
- Vlaga ne usmerjajte neposredno v osebe, stene ali pohištvo.
- Ko vlažilnik uporabljate v zaprtem ali majhnem prostoru, redno preverjajte, ali je zagotovljeno ustrezno zračenje, ker lahko zaradi prekomerne vlage na stenah nastanejo madeži zaradi kondenzacije.
- Če na notranji strani oken opazite vlago, IZKLOPITE vlažilnik. Za pravilno odčitavanje vlage uporabite higrometer, ki je na voljo v številnih trgovinah s tehnično opremo in veleblagovnicah ali pa ga naročite pri proizvajalcu.
- Izdelka ne postavljajte neposredno na leseno pohištvo ali druge površine, ki jih lahko poškoduje voda ali tekočina. Proizvajalec ne prevzema odgovornosti za gmotno škodo, ki nastane zaradi razlitja ali iztekanja.

SESTAVNI DELI (oglejte si stran 1)

1. Ročaj za prenašanje
2. Šoba za meglico
3. Posoda za vodo
4. Pokrov posode
5. Podstavek
6. Stikalo za vklop/izklop in nadzor intenzivnosti
7. Kontrolna lučka
8. Grelnik dišavne blazinice
9. Napajalni kabel

OB PRVI UPORABI

Pred prvo uporabo enote morate upoštevati naslednje:

- Odstranite vso embalažo.
- Priporočamo, da vlažilnik pred prvo uporabo razkužite. Oglejte si navodila za čiščenje.
- Izberite trdno in ravno površino, ki je vsaj 15 cm odmaknjena od vseh sten zaradi ustreznega pretoka zraka.
- Vlažilnik postavite na površino, ki je odporna proti vodi.

NAVODILA ZA UPORABO**POLNLENJE** (oglejte si dodatek A na strani 2)

Odstranite posodo za vodo tako, da primete za ročaj in povlečete naravnost navzgor. Odložite (1).

- Posodo za vodo obrnite na glavo tako, da bo pokrov posode gledal navzgor; odvijte pokrov posode tako, da ga obrnete v nasprotni smeri urnega kazalca in odložite (2).
 - Posodo za vodo napolnite s čisto hladno vodo iz pipe (3).
 - Pokrov posode namestite nazaj tako, da ga čvrsto privijete v smeri urnega kazalca (4). Posodo za vodo obrnite v pokončen položaj in preverite, ali pokrov posode pušča. Če voda kaplja pri pokrovu posode, ga odstranite in ponovno privijte. Če je voda zelo mrzla, se lahko zmogljivost ustvarjanja meglice začasno zmanjša. Vlažilnika nikoli ne napolnite z vročo ali toplo vodo, ker lahko pride do poškodb in razveljavitve garancije.
- OPOMBA: Pri prenašanju napolnjene posode za vodo uporabljajte ročaj, drugo roko pa držite pod posodo zaradi dodatne podpore.
- Posodo za vodo položite v vlažilnik in jo potisnite, da se namesti. Nekaj vode odteče v podstavek (5).
 - Ko je napolnjena posoda nameščena, ne poskušajte premikati vlažilnika. Če ga morate premakniti, ga najprej odklopite iz električnega omrežja in odstranite posodo za vodo.

NAPAJANJE (oglejte si dodatek B na strani 2)**POZOR: VLAŽILNIKA NE PRIKLAPLJAJTE Z MOKRIMI ROKAMI, KER LAHKO PRIDE DO ELEKTRIČNEGA UDARA.****Ko je stikalo za vklop/izklop v položaju za IZKLOP, vtaknite vtič napolnjene vlažilnika v vtičnico (1).**

- Stikalo za vklop/izklop obrnite v smeri urnega kazalca v položaj za vklop. Kontrolna lučka bo zasvetila.
- Nastavite zeleno ustvarjanje meglice tako, da gumb obrnete v smeri urnega kazalca. Za NAJMOČNEJŠE delovanje gumb obrnite do konca (2).
- Ko je dosežena optimalna raven vlage, stikalo za vklop/izklop nastavite na nižjo moč. Optimalna raven vlage je med 40–60 %. Za spremljanje ravni vlage uporabite higrometer, kot je higrometer in termometer 2-v-1 Vicks V70 (3).
- Enota se izklopi, ko zmanjka vode.
- Vlažilnik izklopite pred odstranjevanjem in ponovnim polnjenjem posode za vodo. Ko je posoda za vodo prazna in je nivo vode v podstavku prenizek, se ventilator in pršilnik izklopita.

NAVODILA ZA UPORABO GRELNICA DIŠAVNE BLAZINICE (oglejte si dodatek C na strani 2)

- Izklopite in odklopite vlažilnik iz električnega omrežja (1).
- Odprite vrata prostora za dišavno blazinico pod stikalom za vklop/izklop (2).
- Vstavite dišavno blazinico tako, da bo prirezan konec obrnjen proti izdelku v reži (3). Pazite, da se je ne dotaknete z rokami. Če se blazinice dotaknete z rokami, si jih temeljito umijte, ker lahko eterična olja dražijo kožo.
- Zaprite vrata ter enoto ponovno priklopite v električno omrežje in jo vklopite (4).

Opomba: Ko je vlažilnik vklopljen, je vklopljen tudi grelnik dišavne blazinice. Ta predel je lahko topel na dotik.

**OPOZORILO:**

Blazinica lahko predstavlja nevarnost zadušitve. Shranjujte jo zunaj dosega otrok in hišnih ljubljencev.

Vnetljiva tekočina in para (H226).
Draži kožo (H315).

Lahko povzroči alergijsko reakcijo na koži (H317).

Močno draži oči (H319).

Strupeno za vodne organizme z dolgotrajnimi učinki (H411).

Hranite zunaj dosega otrok (P102).

Ne postavljajte v bližino toplotnih virov/isker/odprtega ognja/vročih površin.

Ne kadite (P210).

Preprečite izpust v okolje (P273).

STIK S KOŽO: Sperite z zadostno količino mila in vode (P302+P352).

ČE PRIDE V OČI: Nekaj minut previdno izpirajte z vodo. Če imate kontaktne leče, jih odstranite (če je možno) in izpirajte naprej (P305+P351+P338).

Če pride do draženja kože ali se pojavijo izpuščaji: poiščite zdravniško pomoč (P333+P313).

Priložena 1 blazinica VapoPad® z vonjem mentola.



Ne uporabljajte pri otrocih, mlajših kot 36 mesecev, za več kot 16 ur v okviru 24 ur in/ali ne več kot 2 blazinici v okviru 24 ur.

Vsebuje mentol, evkaliptusovo olje, olje cedre

NAVODILA ZA VZDRŽEVANJE IN ČIŠČENJE**TEDENSKO ČIŠČENJE/ODSTRANJEVANJE VODNEGA KAMNA** (oglejte si dodatek D na strani 3)

- Pred čiščenjem odklopite iz električnega omrežja (1).
- Odstranite posodo za vodo in iz vsebnika izpraznite vso vodo. Odstranite pokrov posode in odtočite morebitno preostalo vodo iz posode za vodo. Obrišite z mehko, vlažno krpo. Posodo za vodo po vsaki uporabi izplaknite z mlačno vodo (2).
- Če so nameščeni dodatki, jih odstranite in odložite (3). Dodatkov NE čistite. S tem jih lahko poškodujete.
- V posodo za vodo dodajte 0,5 l nerazredčenega destiliranelega belega kisa. Pokrov posode namestite nazaj in posodo s kisom pretresite. Postavite posodo na podstavek. Kis se bo pretočil v vsebnik za vodo in raztopil nastali vodni kamen v pršilniku in na plovcu, ko bosta dovolj časa namočena. Raztopil bo tudi vodni kamen na dnu posode za vodo (4).
- Pustite 15–20 minut (5).
- Nato odstranite pokrov posode in kis izlijte v umivalnik. Kis iz vsebnika za vodo izlijte v umivalnik. Pršilnik in plovec obrišite z mehko krpo, da odstranite raztopljeni vodni kamen (6).
- Izpirajte vsebnik in posodo za vodo, dokler ne odstranite vonja po kislu. Pazite, da voda ne steče v odprtino ventilatorja (prezračevalna odprtina na zadnji strani podstavka) ali stikalo za vklop/izklop.

- Podstavka NE potaplajte v vodo. Nežno obrišite vsebnik z mehko, čisto, vlažno krpo.
- Za čiščenje delov vlažilnika, ki vsebujejo vodo, NE uporabljajte detergentov. Detergenti in plast, ki ostane za njimi, lahko vplivajo na učinkovitost vlažilnika. NE uporabljajte grobih čistilnih sredstev ali ščetk.
- Ko enote ne uporabljate, NE puščajte vode v posodi za vodo ali vsebniku, ker lahko nastanejo mineralne obloge in se pojavijo bakterije, ki zmanjšajo učinkovitost delovanja vlažilnika. Če voda ostane v posodi za vodo več kot dan ali dva, obstaja možnost okužbe z bakterijami.

TEDENSKO ČIŠČENJE/RAZKUŽEVANJE (oglejte si dodatek E na strani 3)

- Pred čiščenjem odklopite iz električnega omrežja (1).
- Pred čiščenjem odstranite pokrov posode in izlijte preostalo vodo (2).
- Če so nameščeni dodatki, jih odstranite in odložite (3). Dodatek NE čistite. S tem jih lahko poškodujete.
- Vlažilnik vsak teden temeljito očistite z raztopino belila in vode (5 ml belila zmešajte s 1,8 litra vode). Posodo za vodo delno napolnite s to raztopino (4).
- Pustite učinkoviti dvajset (20) minut in med tem vsakih nekaj minut močno pretresite. Odljite in izpirajte s čisto vodo, dokler vonj po belilu ne izgine (5).
- Vsebnik obrišite z mehko krpo, navlaženo z raztopino. Pred nadaljevanjem temeljito izperite (6).
- Če okrog pršilnika opazite mineralne obloge, obrišite površino z mehko, čisto krpo in majhno količino nerazredčenega belega kisa. Po potrebi za odstranitev mineralnih oblog zmešajte raztopino iz 50 % belega kisa in 50 % vode ter napolnite podstavke z zadostno količino raztopine, da prekrije pršilnik. Izperite vsebnik in obrišite.
Pršilnika ali tipala za vodo se ne dotikajte z golimi rokami, ker lahko prstni odtisi ali ostanki zmanjšajo učinkovitost ustvarjanja meglice. Podstavka ne potaplajte v vodo.

SHRANJEVANJE

Upošteвайте navodila za čiščenje in izdelek temeljito osušite.

ODSTRANJEVANJE



Ta naprava je skladna z zakonodajo EU 2012/19/EU o recikliranju ob koncu življenjske dobe. Izdelke s simbolom prečrtanega smetnjaka na razvrstitveni oznaki, darilni škatli ali navodilih za uporabo morate ob koncu njihove življenjske dobe reciklirati ločeno od gospodinjskih odpadkov.

Naprave NE odvrzite med običajne gospodinjske odpadke. Vaš lokalni prodajalec naprav lahko ob nakupu novega nadomestnega izdelka sprejme izrabljene naprave, lahko pa se obrnete tudi na lokalne organe, ki vam lahko svetujejo, kam odnesti napravo v recikliranje.

PRODAJNI POGOJI

Kupec naprave z nakupom prevzame odgovornost za pravilno uporabo in skrb za to napravo v skladu s temi navodili. Kupec ali uporabnik mora sam presoditi, kdaj in kako dolgo bo uporabljal napravo.

OPOMBA: ČE SE POJAVI TEŽAVA PRI UPORABI VLAŽILNIKA, SI ZA NAVODILA V ZVEZI Z RAVNANJEM OGLEDITE GARANCIJSKO IZJAVO. VLAŽILNIKA NE POSKUŠAJTE POPRAVLJATI SAMI. TAKO RAVNANJE RAZVELJAVI GARANCIJO IN LAHKO POVZROČI MATERIALNO ŠKODO ALI TELESNO POŠKODBO.

Izdelek ima oznako CE in je izdelan v skladu z direktivo o elektromagnetni združljivosti 2014/30/EU, direktivo o nizki napetosti 2014/35/EU, direktivo o omejevanju uporabe nekaterih nevarnih snovi v električni in elektronski opremi 2011/65/EU in direktivo o okoljsko primerni zasnovi izdelkov, povezanih z energijo 2009/125/EC.

Pridržujemo si pravico do tehničnih sprememb.

VUL520E

220–240 V ~ 50–60 Hz
21 W

ODPRAVLJANJE TEŽAV

TEŽAVA	MOŽEN VZROK	UKREP ZA ODPRAVLJANJE
Stikalo za vklop/izklop je v položaju za »Vklp« in lučka napajanja ne sveti	Vtič enote ni vtaknjen v vtičnico	Vtaknite vtič v vtičnico.
	V vtičnici ni napetosti	Preverite napeljavo, varovalke; poskusite z drugo vtičnico.
Ustvari se malo ali nič meglice	V posodi ni vode	Napolnite posodo za vodo.
	Enota ni poravnana	Postavite jo na ravno površino.
	Mineralne obloge na pršilniku	Pršilnik očistite po navodilih.
	Posoda za vodo je bila oprana z detergentom	Temeljito izperite s čisto vodo. Obrišite do suhega.
	Prenizka raven vode	V posodo za vodo dolijte vodo.
Pršilnik ali ventilator ne deluje	Oglejte si »Garancija«.	
Okrog vlažilnika ali na oknih nastaja kondenzacija	Intenzivnost meglice je nastavljena na previsoko glede na velikost prostora ali trenutno stopnjo vlažnosti	Znižajte stopnjo ali izklopite vlažilnik.
Kopičenje belega prahu (mineralne obloge)	Uporabljate trdo vodo	Uporabite destilirano vodo.

DÔLEŽITÉ BEZPEČNOSTNÉ POKYNY

 Predtým, ako začnete prístroj používať, si prečítajte celý návod. Túto príručku uschovajte na bezpečnom mieste pre prípadné budúce použitie.

Tieto pokyny sú dostupné aj na našej webovej stránke. Navštívte www.hot-europe.com.

UPOZORNENIE:

- Pri plnení a čistení odpojte prístroj od elektrickej zásuvky.
- Pred použitím tohto zvlhčovača si prečítajte celý návod.
- Zvlhčovač má byť vždy položený na pevnom, vodorovnom a plochom povrchu. Na nerovných povrchoch nemusí fungovať správne.
- Zvlhčovač umiestnite na miesto mimo dosahu detí.
- Zvlhčovač neumiestňujte do blízkosti žiadnych zdrojov tepla, ako sú napríklad sporáky, radiátory a vykurovacie zariadenia.
- Zvlhčovač nepoužívajte vo vonkajšom prostredí.
- Ak dôjde k poškodeniu napájacieho kábla, musí ho vymeniť výrobca, jeho servisný zástupca alebo podobne kvalifikovaná osoba, aby sa predišlo riziku.
- Tento prístroj môžu používať deti vo veku od 8 rokov a osoby so zníženými telesnými, zmyslovými alebo duševnými schopnosťami alebo s nedostatkom skúseností a znalostí, ak sú pod dozorom, alebo dostali pokyny týkajúce sa používania tohto prístroja bezpečným spôsobom a uvedomujú si riziká, ktoré sú s jeho používaním spojené. Deti sa s prístrojom nesmú hrať. Čistenie ani údržbu nesmú vykonávať deti bez dozoru.
- Ak chcete zvlhčovač odpojiť, najprv otočte ovládač do polohy VYPNUTIA, potom uchopte zástrčku a vytiahnite ju z elektrickej zásuvky. Nikdy neťahajte za kábel.
- Nikdy nenakláňajte ani sa nepokúšajte premiestňovať zvlhčovač, pokiaľ je v činnosti alebo je naplnený vodou. Pred

premiestnením zvlhčovač ODPOJTE OD ELEKTRICKEJ ZÁSUVKY.

- Tento zvlhčovač vyžaduje pravidelné čistenie. Prečítajte si pokyny na ČISTENIE, ktoré sú súčasťou balenia. Zvlhčovač nikdy nečistite iným postupom, než ako je uvedené v tejto príručke.
- Nesmerujte zvlhčovací prúd priamo na osoby, steny či nábytok.
- Keď sa zvlhčovač používa v uzatvorenej miestnosti alebo malých miestnostiach, pravidelne kontrolujte zabezpečenie dostatočného vetrania, keďže nadmerná vlhkosť môže spôsobiť kondenzačné škvrny na stenách.
- Ak si všimnete vlhkosť na vnútornej strane okien, zvlhčovač VYPNITE. Ak chcete zistiť správnu hodnotu vlhkosti, použite vlhkomer, ktorý je dostupný v mnohých železiarstvach a obchodných domoch, alebo si ho objednejte od výrobcu.
- Výrobok nekladte priamo na drevený nábytok ani iné povrchy, ktoré je možné poškodiť vodou alebo tekutinami. Výrobca nenesie žiadnu zodpovednosť za škodu na majetku spôsobenú vyliatím alebo únikom vody.

JEDNOTLIVÉ SÚČASTI (Pozrite si stranu 1)

1. Nosný úchyt
2. Parná dýza
3. Nádrž na vodu
4. Uzáver nádrže
5. Spodný diel
6. Hlavný vypínač a ovládač intenzity
7. Svetelný indikátor
8. Zohrievač vonnej vložky
9. Napájací kábel

PRVÉ POUŽITIE

Pred prvým použitím zariadenia by ste mali vziať do úvahy nasledujúce body:

- Odstráňte zo zariadenia všetok baliaci materiál.
- Pred prvým použitím sa odporúča zvlhčovač vydezinfikovať. Pozrite si pokyny na čistenie prístroja.
- Zvoľte pevné, vodorovné miesto s odstupom minimálne 15 cm od akýchkoľvek stien kvôli správne prúdeniu vzduchu.
- Zvlhčovač umiestnite na povrch odolný voči vode.

NÁVOD NA OBSLUHU**PLNENIE** (Pozrite si prílohu A na strane 2)

Odmontujte nádrž na vodu chytením úchytu a potiahnutím priamo nahor. Odložte ju nabok (1).

- Otočte nádrž na vodu hore dnom tak, aby uzáver nádrže smeroval nahor. Odskrutkujte uzáver nádrže otáčaním proti smeru hodinových ručičiek a odložte ho nabok (2).
- Nádrž na vodu naplňte čistou studenou vodou z vodovodu (3).
- Uzáver nádrže znova zaskrutkujte otáčaním v smere hodinových ručičiek (4). Nádrž na vodu postavte do vzpriamenej polohy a overte, či cez uzáver nádrže neuniká voda. Ak z uzáveru nádrže kvapká voda, odskrutkujte ho a znova utiahnite. Použitie veľmi studenej vody môže dočasne znížiť vytváranie pary. Zvlhčovač nikdy neplňte horúcou alebo teplou vodou. Mohla by ho poškodiť a spôsobiť zrušenie platnosti záruky.
POZNÁMKA: Pri prenášaní naplnenej nádrže na vodu používajte úchyt, pričom druhú ruku umiestnite pod nádrž kvôli dodatočnému uchopeniu.
- Vložte nádrž na vodu do zvlhčovača a zatlačte ju na miesto. Časť vody pretečie do spodného dielu (5).
- Po vložení nádrže naplnenej vodou do požadovanej polohy sa nepokúšajte zvlhčovač posúvať. Ak potrebujete zvlhčovač posunúť, odpojte ho od elektrickej zásuvky a najskôr z neho vyberte nádrž na vodu.

NAPÁJANIE (pozrite si prílohu B na strane 2)

VAROVANIE: ZVLHČOVAČ NEZAPÁJAJTE DO ELEKTRICKEJ ZÁSUVKY MOKRÝMI RUKAMI, PRETOŽE BY MOHLO DÔJSŤ K ZASIAHNUTIU ELEKTRICKÝM PRÚDOM.

S hlavným vypínačom v polohe VYPNUTIA zapojte naplnený zvlhčovač do elektrickej zásuvky (1).

- Otočte hlavný vypínač v smere hodinových ručičiek do polohy zapnutia. Rozsvieti sa svetelný indikátor.
- Nastavte požadovaný výstup otočením regulátora v smere hodinových ručičiek. Ak chcete, aby bolo odparovanie spustené na MAXIMUM, otočte regulátor na doraz (2).
- Po dosiahnutí adekvátnej úrovne vlhkosti nastavte hlavný vypínač na nižšiu intenzitu. Adekvátna úroveň vlhkosti je v rozmedzí 40 – 60 %. Na sledovanie úrovne vlhkosti použite vlhkomer, napríklad kombináciu vlhkomera a teplomera Vicks V70 (3).
- Zariadenie sa vypne, keď sa minie voda.
- Pred vybratím a opakovaným naplnením nádrže na vodu zvlhčovač vypnite. Keď sa nádrž na vodu vyprázdni a úroveň hladiny v spodnom dieli bude príliš nízka, ventilátor a rozprašovač sa vypnú.

POKYNY NA POUŽITIE ZOHRIEVAČA VONNEJ VLOŽKY (Pozrite si prílohu C na strane 2)

- Zvlhčovač vypnite a odpojte od elektrickej zásuvky (1).
- Otvorte dverka zásuvky na vonnú vložku nachádzajúce sa

pod hlavným vypínačom (2).

- Do zásuvky vložte vonnú vložku skoseným koncom smerom k výrobku (3). Dajte pozor, aby ste sa vonnej vložky nedotkli rukami. Ak sa napriek tomu dostanú ruky do kontaktu s vložkou, dôkladne si ich umyte, pretože vonné oleje môžu dráždiť pokožku.
- Zatvorte dverka (4), zariadenie znova zapojte do elektrickej siete a zapnite ho.

Poznámka: Keď je zvlhčovač zapnutý, zapne sa aj ohrievač vonnej vložky. Táto časť môže byť na dotyk teplá.

**UPOZORNENIE:**

Vložka môže spôsobiť riziko zadusenía. Uchovávajte ju mimo dosahu detí a domácich zvierat. Horľavá kvapalina a pary (H226). Dráždi kožu (H315). Môže vyvolať alergickú kožnú reakciu (H317). Spôsobuje vážne podráždenie očí (H319). Toxický pre vodné organizmy, s dlhodobými účinkami (H411). Uchovávajte mimo dosahu detí (P102). Uchovávajte mimo dosahu tepla/iskier/otvoreného ohňa/horúcich povrchov. Nefajčite (P210). Zabráňte uvoľneniu do životného prostredia (P273). PRI KONTAKTE S POKOŽKOU: Umyte veľkým množstvom vody a mydla (P302 + P352). PO ZASIAHNUTÍ OČÍ: Niekoľko minút ich opatrne vyplachujte vodou. Ak používate kontaktné šošovky a ak je to možné, odstráňte ich. Pokračujte vo vyplachovaní (P305 + P351 + P338). Ak sa prejaví podráždenie pokožky alebo sa vytvorila vyrážka: vyhľadajte lekársku pomoc/starostlivosť (P333 + P313).

Súčasťou je jedna mentolová vložka VapoPad®.



Nepoužívajte u detí mladších ako 36 mesiacov, dlhšie ako 16 hodín počas 24 hodín a/ani viac ako 2 vonné vložky za 24 hodín.

Obsahuje mentol, eukalyptový olej, cédrový olej.

POKYNY TÝKAJÚCE SA STAROSTLIVOSTI A ČISTENIA**TÝŽDENNÉ ČISTENIE/ODSTRÁNENIE VODNÉHO KAMEŇA** (Pozrite si prílohu D na strane 3)

- Pred čistením prístroj odpojte od elektrickej zásuvky (1).
- Vytiahnite nádrž na vodu zo spodného dielu a zo zásobníka odstráňte všetku vodu. Zložte uzáver nádrže a vylejte z nádrže na vodu všetky zvyšky vody. Nádrž dosucha utrite vlhkou mäkkou handričkou. Po každom použití vypláchnite nádrž na vodu vlažnou vodou (2).
- Ak ste použili príslušenstvo, odmontujte ho a položte nabok (3). Príslušenstvo NEČISTITE. Poškodilo by sa.
- Do nádrže na vodu pridajte 0,5 litra nezriedeného destilovaného bieleho octu. Nádrž uzatvorte uzáverom

a krúživým pohybom premyte vnútro nádrže roztokom octu. Nádrž umiestnite do spodného dielu. Roztok octu pretečie do zásobníka na vodu, pokryje rozprašovač a plaváček a uvoľní na nich minerálne usadeniny (vodný kameň). Rozpustí vodný kameň aj v spodnej časti nádrže na vodu (4).

- Nechajte pôsobiť 15 – 20 minút (5).
- Po ponorení otvorte nádrž na vodu a roztok vylejte do umývadla. Vylejte roztok zo zásobníka na vodu do umývadla. Rozprašovač a plaváček utrite jemnou handričkou, čím sa odstráni uvoľnené minerálne usadeniny (6).
- Nádrž na vodu aj zásobník na vodu oplachujte, kým sa neodstráni pach octu. Zabezpečte, aby sa voda nedostala do otvoru ventilátora (vetrací otvor v zadnej časti spodného dielu) alebo hlavného vypínača.
- Spodný diel NEPONÁRAJTE do vody. Zásobník jemne utrite čistou mäkkou a vlhkou handričkou.
- Na čistenie tých častí zvlhčovača, ktoré obsahujú vodu, NEPOUŽÍVAJTE saponát. Saponáty a povlak, ktorý po sebe zanechávajú, by mohli ovplyvniť funkciu zvlhčovača. NEPOUŽÍVAJTE abrazívne čistiace prostriedky ani kefky.
- V zariadení, ktoré sa nepoužíva, NENECHÁVAJTE vodu v nádrži alebo zásobníku na vodu, pretože sa vo vnútri môžu vytvoriť minerálne usadeniny a uchytíť baktérie, ktoré by mohli znížiť účinnosť zvlhčovača. Ak sa v nádrži na vodu ponechá voda dlhšie ako jeden či dva dni, rast baktérií je pravdepodobný.

TYŽDENNÉ ČISTENIE/DEZINFEKCIA (Pozrite si prílohu E na strane 3)

- Pred čistením prístroj odpojte od elektrickej zásuvky (1).
- Pred čistením zložte uzáver nádrže a vylejte z nej zvyšky vody (2).
- Ak ste použili príslušenstvo, odmontujte ho a položte nabok (3). Príslušenstvo NEČISTITE. Poškodilo by sa.
- Zvlhčovač každý týždeň pozorne vyčistite použitím roztoku chlórnanu a vody (5 ml chlórnanu na 1,8 litra vody). Nádrž na vodu čiastočne naplňte uvedeným roztokom (4).
- Ponechajte roztok pôsobiť na dvadsať (20) minút a vždy po niekoľkých minútach energicky potraсте. Vyprázdňte a preplachujte čistou vodou, kým sa neodstráni pach chlórnanu (5).
- Utrite zásobník mäkkou handričkou navlhčenou v danom roztoku. Pred pokračovaním plochu dôkladne pooplachujte (6).
- Ak sa okolo rozprašovača nachádzajú zjavné minerálne usadeniny, vyčistíte ich mäkkou čistou handričkou a malým množstvom nezriedeného octu. Ak si to odstránenie usadenín vyžaduje, vytvorte roztok v pomere 50 % bieleho octu a 50 % vody a naplňte spodný diel roztokom tak, aby zakrýval rozprašovač. Roztok zo zásobníka vylejte a zásobník dočista vyutierajte.

Nedotýkajte sa rozprašovača ani snímača vody holými prstami, pretože akékoľvek odtlačky prstov alebo zvyšky môžu zmenšiť výstupný prúd pary. Spodný diel neponárajte do vody.

SKLADOVANIE

Postupujte podľa pokynov na čistenie a výrobok dôkladne vysušte.

LIKVIDÁCIA



Tento prístroj podlieha legislatívnym nariadeniam EÚ 2012/19/EU týkajúcim sa recyklovania po ukončení životnosti. Výrobky, ktoré sú označené prečiarknutým odpadkovým košom na ktoromkoľvek štítku s parametrami, na obale alebo v pokynoch, sa na konci životnosti musia recyklovať oddelene od domáceho odpadu.

Prístroj NEVYHADZUJTE do bežného domáceho odpadu. Je pravdepodobné, že váš miestny predajca zariadení ponúka program vrátenia produktov v prípade zakúpenia náhradného produktu. Okrem toho je možné sa obrátiť na miestne zastupiteľstvo a požiadať ich o pomoc a informácie o možnostiach recyklovania zariadení.

PODMIENKY PREDAJA

Podmienkou predaja je, že kupujúci preberá zodpovednosť za správne použitie a starostlivosť o toto zariadenie v súlade s týmto vytlačeným návodom. Kupujúci alebo používateľ musí sám posúdiť, kedy a ako dlho bude zariadenie používať.

POZNÁMKA: V PRÍPADE PROBLÉMOV, KTORÉ BY SA VYSKYTLI PRI POUŽÍVANÍ ZVLHČOVAČA, SI PREČÍTAJTE ZÁRUČNÉ POKYNY. NEPOKÚŠAJTE SA ZVLHČOVAČ SAMI OPRAVIŤ. V PRÍPADE, ŽE TAK UROBÍTE, ZÁRUKA ZANIKÁ A MÔŽE DÔJSŤ K POŠKODENIU MAJETKU ALEBO PORANENIU OSOBY.

Tento výrobok je označený značkou CE a je vyrobený v súlade so smernicou o elektromagnetickej kompatibilite 2014/30/EÚ, smernicou o nízkonapäťových zariadeniach 2014/35/EÚ, smernicou o obmedzení používania určitých nebezpečných látok v elektrických a elektronických zariadeniach (RoHS) 2011/65/EÚ a smernicou o výrobkoch využívajúcich energiu 2009/125/ES.

Technické parametre produktu sa môžu zmeniť.

VUL520E

220 – 240V ~ 50 – 60Hz
21W

RIEŠENIE PROBLÉMOV

PROBLÉM	MOŽNÁ PRÍČINA	RIEŠENIE
Hlavný vypínač je prepnutý do polohy zapnutia a indikátor napájania nesvieti	Zariadenie nie je zapojené do elektrickej zásuvky	Zapojte ho.
	V elektrickej zásuvke nie je žiadne napätie	Skontrolujte obvody, poisťky, skúste použiť inú elektrickú zásuvku.
Vytvára sa málo pary alebo sa nevytvára žiadna para	V nádrži nie je voda	Naplňte nádrž vodou.
	Zariadenie nie je vo vodorovnej polohe	Umiestnite ho na vodorovný povrch.
	Na rozprašovači sa vyskytujú minerálne usadeniny	Vyčistite rozprašovač podľa pokynov.
	Nádrž na vodu bola umytá saponátom	Dôkladne ju prepláchnite vodou. Dosucha utrite.
	Hladina vody je príliš nízka	Pridajte vodu do nádrže na vodu.
	Rozprašovač alebo ventilátor nefungujú	Pozrite si záruku.
Okolo zvlhčovača alebo na oknách sa kondenzuje voda	Nastavenie intenzity hmly je príliš vysoké vzhľadom na veľkosť miestnosti alebo aktuálnu úroveň vlhkosti	Znížte výstupnú úroveň alebo zvlhčovač vypnite.
Hromadenie minerálnych usadenín (vodného kameňa)	Používa sa tvrdá voda	Použite destilovanú vodu.

ÖNEMLİ GÜVENLİK TALİMATLARI

 Cihazı kullanmaya başlamadan önce tüm talimatları okuyun. Bu kılavuzu ileride başvurmak üzere güvenli bir yerde saklayın.

Bu talimatlar İnternet sitemizde de mevcuttur. Lütfen www.hot-europe.com adresini ziyaret edin.

UYARI:

- Doldururken ve temizlerken cihazı fişten çekin.
- Bu nemlendiriciyi kullanmadan önce tüm talimatları okuyun.
- Bu nemlendiriciyi daima sağlam, düz ve dengeli bir zemine koyun. Bu nemlendirici düz olmayan bir zeminde düzgün çalışmayabilir.
- Bu nemlendiriciyi çocukların erişemeyeceği bir yere yerleştirin.
- Nemlendiriciyi ocak, radyatör ve ısıtıcı gibi ısı kaynaklarının yakınına koymayın.
- Nemlendiriciyi dış mekanlarda kullanmayın.
- Güç kablosu hasarlıysa, tehlikeyi önlemek için üretici, servis yetkilisi veya benzeri bir yetkili uzman tarafından değiştirilmelidir.
- Cihaz 8 yaşından büyük çocuklar ve fiziksel, algısal ya da zihinsel becerileri eksik ya da bilgi ve deneyime sahip olmayan kişiler tarafından, bu cihazın güvenli bir şekilde kullanılmasına ilişkin gözetim veya talimatları almaları ve ilgili tehlikeleri anlamaları koşuluyla kullanılabilir. Çocuklar bu cihazla oynamamalıdır. Temizlik ve kullanıcı bakımı, gözetim olmadan çocuklar tarafından yapılamaz.
- Nemlendiriciyi fişten çıkarmak için, önce kontrolleri KAPALI konuma getirin, ardından fişten tutarak kabloyu prizden çekin. Asla kablodan tutarak çekmeyin.
- Çalışırken ve suyla doluyken nemlendiriciyi asla eğmeyin ya da taşımaya kalkmayın. Taşımadan önce nemlendiricinin FİŞİNİ ÇEKİN.

- Bu nemlendiricinin düzenli olarak temizlenmesi gerekir. Verilen TEMİZLİK talimatlarına bakın. Nemlendiriciyi asla bu kılavuzda verilen talimatların dışındaki yöntemlerle temizlemeyin.
- Nem akışını doğrudan bireylere, duvara ya da mobilyalara yöneltmeyin.
- Nemlendirici kapalı ya da küçük bir odada kullanıldığında yeterli havalandırmanın yapıp yapılmadığını düzenli olarak kontrol edin, çünkü aşırı nem duvarlarda yoğuşma kaynaklı izlere sebep olabilir.
- Pencereilerin içinde nem olduğunu fark ederseniz nemlendiriciyi KAPALI konuma getirin. Düzgün bir nem okuması için, pek çok dükkanda bulabileceğiniz ya da üreticisinden sipariş verebileceğiniz bir higrometre kullanın.
- Ürünü doğrudan ahşap mobilyaların ya da su veya sıvıların zarar verebileceği diğer zeminlerin üzerine yerleştirmeyin. Taşma ya da sızıntıdan kaynaklanan herhangi bir zarardan üretici sorumlu olmayacaktır.

BİLEŞENLER (Bkz. sayfa 1)

1. Taşıma kolu
2. Buhar ağızlığı
3. Su haznesi
4. Hazne kapağı
5. Taban
6. Güç anahtarı ve nem kontrolü
7. Gösterge ışığı
8. Koku pedi ısıtıcı
9. Güç kablosu

İLK KULLANIM

Cihazı ilk kez kullanmadan önce aşağıdaki noktalara dikkat etmelisiniz:

- Cihazın üzerindeki bütün ambalaj malzemelerini çıkarın.
- İlk kullanımdan önce nemlendiricini dezenfekte etmeniz tavsiye edilir. Temizlik Talimatlarına bakın.
- Düzgün bir hava akışı için duvarlardan en az 15 cm uzaklıkta, sabit ve düz bir konum seçin.
- Nemlendiriciyi suya dayanıklı bir yüzey üzerine yerleştirin.

ÇALIŞTIRMA TALİMATLARI**DOLDURMA** (2. sayfadaki Ek A'ya bakın)

Su Haznesini kol kısmından kavrayıp düz bir şekilde yukarı çekerek çıkarın. Kenara koyun (1).

- Su Haznesini ters çevirerek Hazne Kapağını üst kısma getirin; Hazne Kapağını saat yönünün tersine çevirerek açın ve kenara koyun (2).
- Su haznesini temiz ve soğuk musluk suyuyla doldurun (3).
- Hazne kapağını saat yönünde çevirerek kapatın (4). Su Haznesini düz çevirin ve sızıntı olup olmadığını kontrol edin. Su Haznesinden su damlıyorsa, suyu giderin ve tekrar sıkılaştırın. Kullanılan su çok soğuk olursa buhar çıkışı geçici olarak azalabilir. Nemlendiriciyi asla sıcak ya da ılık suyla doldurmayın, bu hasara neden olabilir ve garantinizi geçersizleştirebilir.
- NOT: Dolu Su Haznesini taşıırken lütfen kolu kullanın ve ek destek için diğer elinizle haznenin altından tutun.
- Su Haznesini nemlendiriciye yerleştirin ve yerine oturması için itin. Bir miktar su tabana boşalacaktır (5).
- Doldurulan hazne yerleştirildikten sonra, nemlendiriciyi hareket ettirmeyi denemeyin. Hareket ettirilmesi gerekiyorsa, önce nemlendiricinin fişini çekin ve Su Tankını çıkarın.

GÜÇ (2. sayfadaki Ek B'ye bakın)**DİKKAT: NEMLENDİRİCİNİN FİŞİNİ ISLAK ELLE TAKMAYIN, ELEKTRİK ÇARPABİLİR.****Güç anahtarı KAPALI konumdayken, dolu nemlendiricinin fişini bir prize takın (1).**

- Güç anahtarını saat yönünde çevirerek açık konuma getirin. Pilot ışığı yanacaktır.
- Düğmeyi çevirerek istediğiniz çıkışı ayarlayın. YÜKSEK çıkışta çalıştırmak için düğmeyi sonuna kadar döndürün (2).
- Rahat bir nem seviyesine ulaştığında, Güç Anahtarını daha düşük bir ayara getirin. Rahat nem seviyesi %40-60 arasındır. Nem seviyesini takip etmek için Vicks V70 2 in 1 Higrometre & Termometre gibi bir higrometre kullanın (3).
- Cihaz suyu bittiğinde kapanır.
- Su Haznesini çıkarmadan ve doldurmadan önce nemlendiriciyi kapatın. Su Haznesi boşaldığında ve tabandaki su seviyesi çok düştüğünde, fan ve nebulizör durur.

KOKU PEDİ ISITICISI KULLANIM TALİMATLARI**(2. sayfadaki Ek C'ye bakın)**

- Nemlendiricini kapatın ve fişten çekin (1).
- Güç anahtarının altında bulunan koku pedi kapağını açın (2).
- Koku pedini açılı ucu yuvadaki ürüne doğru gelecek şekilde yerleştirin (3). Koku pedine ellerinizle dokunmamaya özen gösterin. Elleriniz pede temas ederse ellerinizi iyice yıkayın, eteri yağlar cilt için tahriş edici olabilir.
- Kapağı kapatın (4), üniteyi tekrar fişe takın ve çalıştırın.

Not: Nemlendiricinin açıldığında, koku pedi ısıtıcı da aktifleşecektir. Bu bölgeye dokunulduğunda sıcak gelebilir.

**UYARI:**

Ped boğulma tehlikesi teşkil edebilir. Çocukların ve ev hayvanlarının erişemeyeceği yerlerde saklayın. Yanıcı sıvı veya buhar (H226). Cilt tahrişine yol açar (H315). Alerjik cilt reaksiyonlarına yol açabilir (H317). Ciddi göz tahrişine yol açar (H319). Su yaşamına yönelik uzun süreli toksik etki (H411). Çocukların erişemeyeceği yerde saklayın (P102). Isıdan/kıvılcımdan/alevden/sıcak yüzeylerden uzak tutun. Sigara içilmez (P210). Doğaya salınmasını önleyin (P273). CİLDE TEMAS EDERSE: Bol sabun ve suyla yıkayın (P302+P352). GÖZLE TEMAS EDERSE: Birkaç dakika boyunca dikkatlice suyla yıkayın. Varsa ve çıkarması kolaysa kontakt lensleri çıkarın. Yıkamaya devam edin (P305+P351+P338). Ciltte tahriş ya da kızarıklık meydana gelirse: Tıbbi yardım alın (P333+P313).

1 adet mentollü VapoPad® dahildir.



36 aydan küçük bebekler söz konusu olduğunda 24 saatlik bir süre içinde 16 saatten daha uzun süre boyunca ve/veya 24 saatlik bir süre içinde 2 pedden fazla kullanmayın.

Mentol, Okaliptüs yağı, Sedir yaprağı yağı içerir

BAKIM VE TEMİZLİK TALİMATLARI**HAFTALIK TEMİZLİK / TORTU GİDERME****(3. sayfadaki Ek D'ye bakın)**

- Temizlemeden önce fişten çekin (1).
- Su Haznesini Tabandan çıkarın ve rezervardaki tüm suyu boşaltın. Hazne Kapağını çıkarın ve Su Haznesinde kalan suyu boşaltın. Yumuşak ve nemli bir bezle silerek temizleyin. Su Haznesini her kullanımdan sonra ılık suyla durulayın (2).
- Aksesuar takılmışsa, aksesuarları çıkarıp kenara koyun (3). Aksesuarları TEMİZLEMİYİN. Bu aksesuarların hasar görmesine neden olur.
- Su Haznesine 0,5 litrelik seyreltilmemiş distile beyaz sirke ekleyin. Hazne Kapağını yeniden takın ve sirke solüsyonunu Hazne içinde çalkalayın. Hazneyi Taban üzerine yerleştirin. Sirke solüsyonu Su Rezervuarına akacak ve Nebulizör ile Şamandıra üzerindeki mineral birikiminin (tortu) çözülmesini sağlayacaktır. Aynı zamanda Su Haznesinin dibindeki tortunun da çözülmesini sağlayacaktır (4).
- 15–20 dakika boyunca ıslanmasını sağlayın (5).
- Islandıktan sonra, Hazne Kapağını çıkarın ve solüsyonu lavaboya dökün. Su Rezervuarındaki solüsyonu lavaboya dökün. Nebulizör ve Şamandırayı yumuşak bir bezle silerek çözülen mineral birikintilerini giderin (6).
- Sirke kokusu çıkana kadar Su Rezervuarını ve Su Haznesini

durulayın. Suyun fan penceresine (tabanın arkasındaki delikli bölüm) veya Güç Anahtarına girmediğinden emin olun.

- Tabanı suya BATIRMAYIN. Rezervuarı yumuşak, temiz ve ıslak bir bezle nazikçe silin.
- Nemlendiricinin içine su giren kısımlarını temizlemek için deterjan KULLANMAYIN. Deterjanlar ve geride bıraktıkları ince plaka nemlendiricinin çıkışı etkileyebilir. Aşındırıcı temizleyiciler ya da fırçalar KULLANMAYIN.
- Ünite kullanılmadığında Su Haznesi ya da rezervuar içinde su BIRAKMAYIN, bu mineral ve bakteri birikimine neden olarak nemlendiricinin çıkış etkinliğini azaltabilir. Su Haznesinde bir veya iki günden fazla su kalması durumunda bakteri oluşumunun mümkün olduğunu unutmayın.

HAFTALIK TEMİZLİK / DEZENFEKSİYON (3. sayfadaki Ek E'ye bakın)

- Temizlemeden önce fişten çekin (1).
 - Hazne kapağını çıkarın ve temizlemeden önce kalan suyu boşaltın (2).
 - Aksesuar takılıysa, aksesuarları çıkarıp kenara koyun (3). Aksesuarları TEMİZLEMİYİN. Bu aksesuarların hasar görmesine neden olur.
 - Çamaşır suyu ve su (1,8 litre suya 5 ml çamaşır suyu olmak üzere) karışımı ile nemlendiriciyi her hafta iyice temizleyin. Su haznesini kısmen bu karışım ile doldurun (4).
 - Yirmi (20) dakika bekletin, bir kaç dakikada bir kuvvetlice çalkalayın. Boşaltın ve çamaşır suyu kokusu çıkana kadar temiz su ile durulayın (5).
 - Rezervuarı karışıma batırılmış yumuşak bir bezle silin. Devam etmeden bu alanı önce iyice durulayın (6).
 - Nebulizör çevresinde mineral birikimi varsa, yüzeyi yumuşak ve temiz bir bez ve az miktarda seyreltilmemiş beyaz sirke ile temizleyin. Mineral birikintilerin giderilmesi için gerekli olursa, %50 su %50 beyaz sirke karışımı hazırlayın ve Tabanı karışımla Nebulizörü kaplamaya yetecek kadar doldurun. Rezervuarı durulayın ve silerek temizleyin.
- Nebulizöre ya da Su Sensörüne çıplak parmakla dokunmayın, parmak izleri ya da kalıntılar buhar çıkışı azaltabilir. Tabanı suya batırmayın.

SAKLAMA

Temizleme talimatlarını izleyin ve ürünü iyice kurutun.

ATMA



Bu cihaz, kullanım ömrü sonunda geri dönüşüm için 2012/19/EU numaralı AB mevzuatıyla uyumludur. Sınıflandırma etiketinde, kutusunda ya da talimatlarında üzeri çarpılı tekerlekli çöp konteyneri sembolü görünen ürünler, kullanım ömürlerinin sonunda ev tipi atıklardan ayrı tutularak geri dönüştürülmelidir.

Lütfen cihazı normal ev tipi atıklarla aynı yere ATMAYIN. Yerel bayiniz ürünün yenisini aldığınız sırada eski ürünü "geri alabilir" ya da alternatif olarak ürünün geri dönüşüm için nereye götürüleceğini konusunda yardım almak için bulunduğunuz yerdeki yetkili devlet mercisi ile iletişim kurun.

SATIŞ ŞARTI

Bir satış koşulu olarak alıcı, bu basılı talimatlara uygun olarak bu aygıtın doğru kullanımı ve bakımı ile ilgili sorumluluğu kabul etmektedir. Alıcı veya kullanıcı, cihazın ne zaman kullanılacağına ve kullanım uzunluğuna kendisi karar vermelidir.

NOT: NEMLENDİRİCİNİZ İLE İLGİLİ BİR SORUN YAŞARSANIZ, TALİMATLAR İÇİN LÜTFEN GARANTİYE BAKIN. LÜTFEN NEMLENDİRİCİYİ KENDİNİZ ONARMAYA ÇALIŞMAYIN. BUNUN YAPILMASI, GARANTİYİ GEÇERSİZ KILAR VE HASARLARA YA DA KİŞİSEL YARALANMALARA NEDEN OLABİLİR.

Bu ürün CE işareti taşımaktadır ve Elektromanyetik Direktif 2014/30/EU, Alçak Gerilim Direktifi 2014/35/EU, RoHS Direktifi 2011/65/EU ve Enerji Kullanan Ürünler Direktifi 2009/125/EC ile uyumlu olarak üretilmiştir.

Teknik spesifikasyonlar değişikliğe tabidir.

VULS20E

220–240V ~ 50–60Hz
21W

SORUN GİDERME

SORUN	OLASI NEDEN	DÜZELTİCİ EYLEM
Güç Anahtarı "Açık" konumda, fakat Güç Işığı yanmıyor.	Ünite fişe takılmamış	Üniteyi fişe takın.
	Prizde elektrik yok	Devreleri, sigortaları kontrol edin, farklı bir prizde deneyin.
Çok az buhar oluşuyor ya da hiç buhar oluşmuyor	Haznede su yok	Hazneye su doldurun.
	Ünite dengeli durmuyor	Üniteyi düz bir zemine yerleştirin.
	Nebulizörde mineral birikintileri	Nebulizörü talimatlara uygun şekilde temizleyin.
	Su Haznesi deterjanla yıkanmış	Temiz suyla iyice durulayın. Silerek kurulayın.
	Su seviyesi çok düşük	Su Haznesine su ekleyin.
	Nebulizör veya fan çalışmıyor	Garantiye bakın.
Nemlendiricinin ve pencerelerin etrafında yoğunlaşma oluyor	Buhar yoğunluğu oda boyutuna fazla geliyor ya da mevcut nem düzeyi yüksek	Buhar çıkış düzeyini azaltın ya da nemlendiriciyi kapatın.
Mineral kalıntısı ("beyaz toz") birikimi	Sert su kullanılmış	Aritilmiş su kullanın.

[ZA] ADDITIONAL IMPORTANT SAFETY INSTRUCTIONS

- This appliance is not intended for use by persons (including children) with reduced physical, sensory or mental capabilities, or lack of experience and knowledge, unless they have been given supervision or instruction concerning use of appliance by a person responsible for their safety.
- Children should be supervised to ensure that they do not play with the appliance.

This product is manufactured by Kaz Europe Sàrl
under license from The Procter & Gamble Company.

Vicks and other associated trademarks are owned
by The Procter & Gamble Company.

© 2016, Kaz Europe Sàrl

 Kaz Europe Sàrl
Place Chauderon 18
CH-1003 Lausanne - Switzerland
www.hot-europe.com



Made and printed
in China

P/N: A000095R0
14MAR16



CREATIVE DEPARTMENT
ARTWORK SPECIFICATIONS

Brand: Vicks
Category: Humidifier
Model: **VUL520E**
Artwork Part #: A000095R0
Die Line Part #: N/A
Agile Desc: OWNER'S MANUAL_KAZ
Artwork,,VUL520E1;VUL520E4)
Subject: Owner's Manual
Region: EMEA
Flat Size: MM: **W296 x H210**
Folded Size: MM: **W148 x H210**
Scale: 1/1
Material: 50# gloss or matte text (inside pages)
Minimum 80# gloss or matte text (cover)
Page Count: 84
Revision: 8
Date: **14MAR16**
Release Date: **01FEB16**
Re-release Date: **16MAR16**

Colors:

Dielines (Do not print)

Spot Colors

Cyan
0%

Magenta
0%

Yellow
0%

Black
100%

PMS
XXXX

PMS
XXXX



Special Instructions:

**Quality Requirement of Artwork and Quality
Clarification Process of Artwork Printing:
Meet Eng-QS-06&02**

Kaz USA, Inc.
Creative Services
Marlborough, MA 01752, USA
+1 508 490 7000