

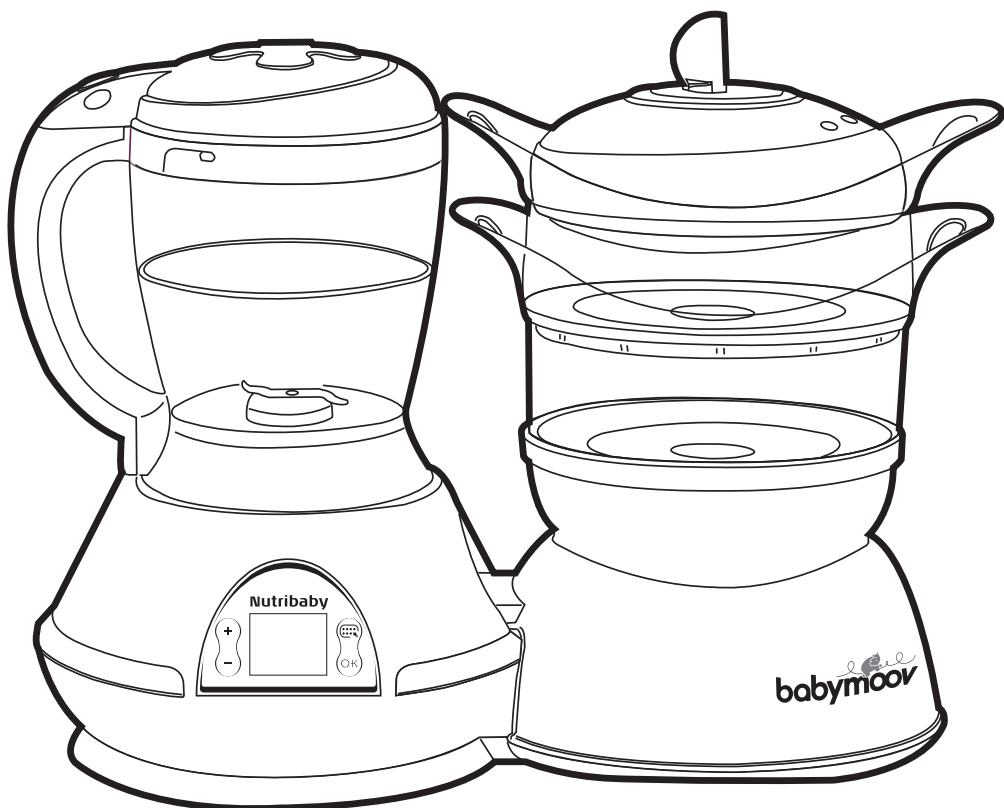



babymoov[®]
with mums



NutriBaby

Réfs. : A001100 - A001114 - A001115

- Notice d'utilisation
- Instructions for use
- Benutzungsanleitung
- Gebruikshandleiding
- Instrucciones de uso
- Instruções de uso
- Istruzioni per l'uso
- Návod k použití
- Инструкция по использованию
- Használati utasítás
- Istruções de utilizare
- Instrukcja użytkowania
- Brugsanvisning
- Οδηγίες χρήσης

Babymoov
Parc Industriel des Gravanches
16, rue Jacqueline Auriol
63051 Clermont-Ferrand cedex 2 - France
www.babymoov.com

Hotline (only for France):
04 73 28 37 37

Designed and engineered
by Babymoov in France



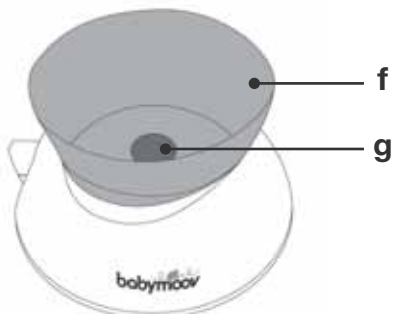
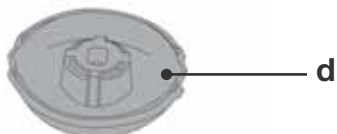
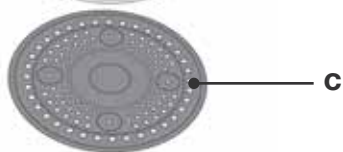
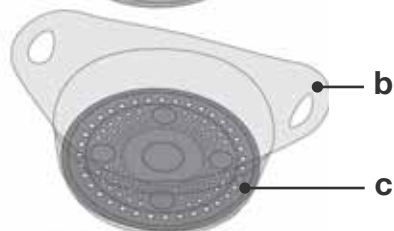
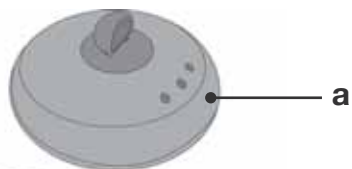
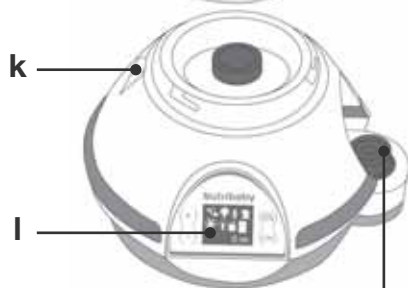
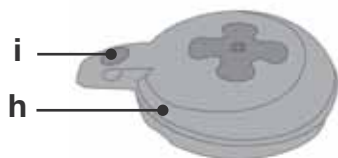
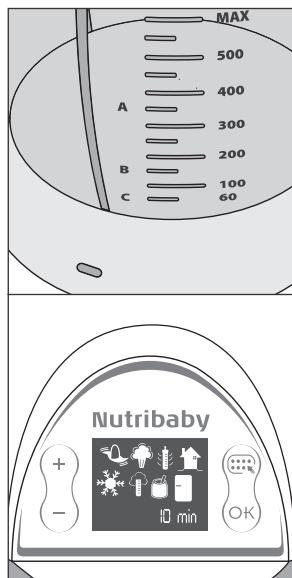

**A. CHAUFFE-BIBERON - BOTTLE WARMER - FLÄSCHCHENWÄRMER - FLESENWARMER
 CALIENTABIBERONES - AQUECEDOR DE BIBERÕES - SCALDA-BIBERON - OH ÍVA KOJENECKÝCH
 PŘAZOŘEV BUTYLOČKI - ΘΕΡΜΑΝΣΗ ΜΠΙΜΠΕΡΟ - PODGRZANIE BUTELKI - CUMISÜVEĞ
 FELMELEGÍTÉS - ÎNCALZITOR BIBEROANE - PODGRZEWCZ DO BUTELEK - FLASKEVARMER**

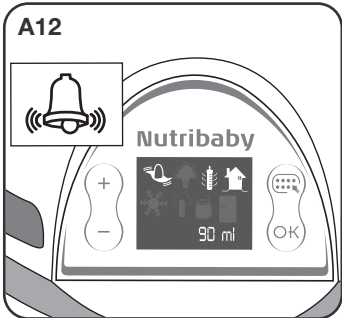
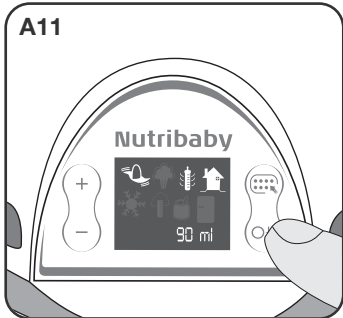
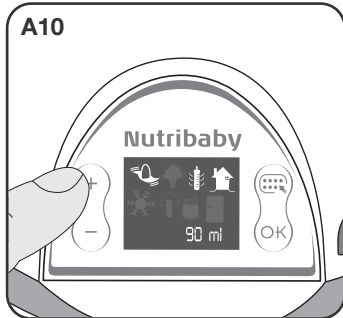
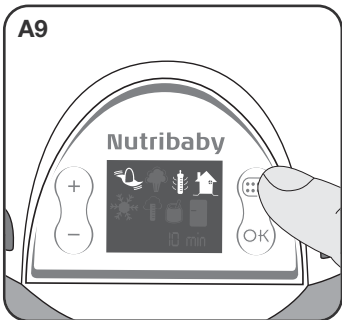
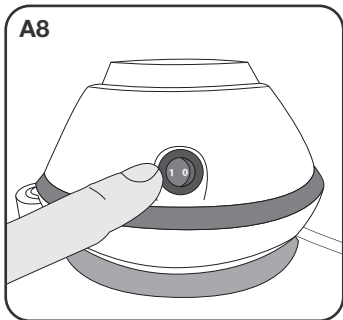
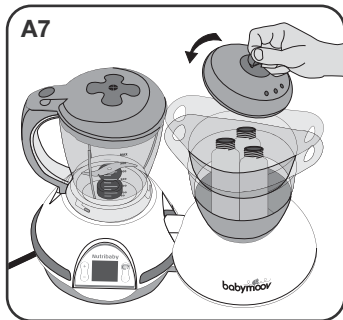
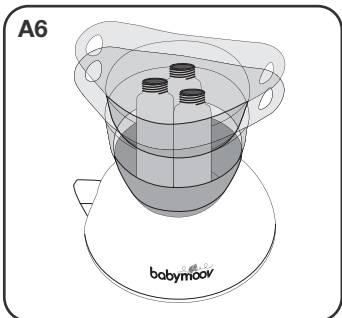
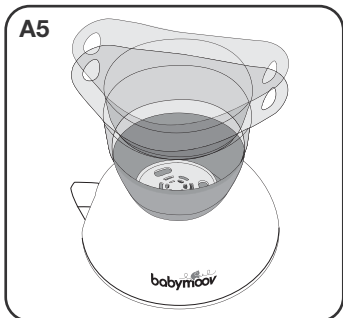
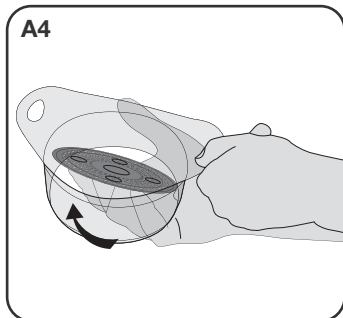
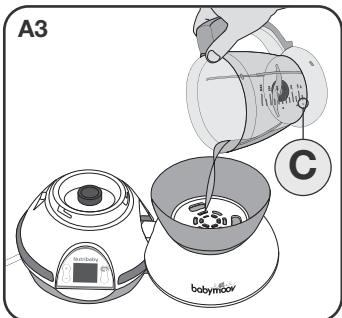
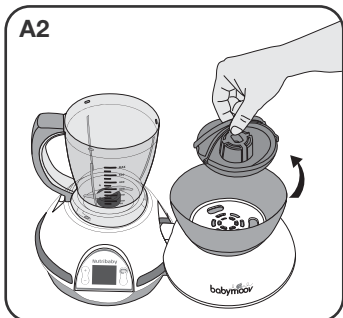
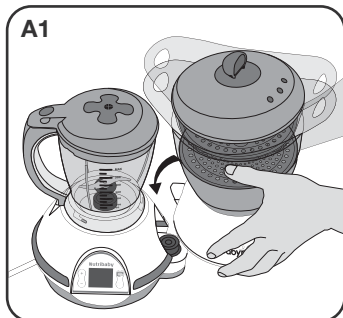

B. RÉCHAUFFER LES PETITS POTS - HEATING A BABY FOOD JAR - GLÄSCHEN ERHITZEN - EEN POTJE OPWARMEN - CALENTAR UN POTIȚO - AQUECER UM BOIÃO - RISCALDARE UN VASETTO - OHŘEV DĚTSKÉ STRAVY VE SKLENIČCE - PΑΖΟΓΡΕΒ ΒΑΗΟΧΚΙ - ΘΕΡΜΑΝΣΗ ΒΑΖΑΚΙΟΥ - PODGRZANIE SŁOICZKA - KISŰVEGEK FELMELEGÍTÉSE - ÎNCALZIRE BORCANELE CU MÂNCARE - PODGRZEWANIE SŁOICZKÓW - VARMER BABYMAD PÅ GLAS

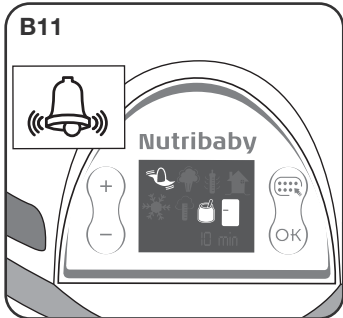
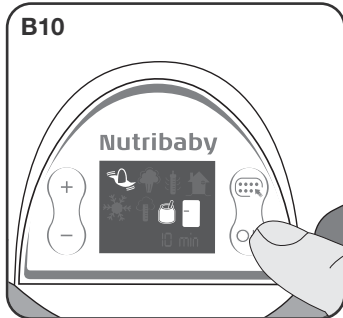
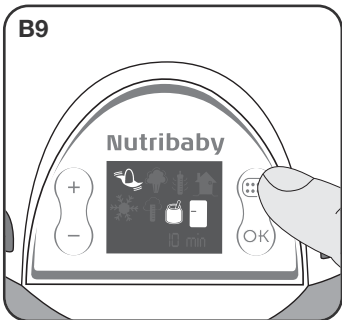
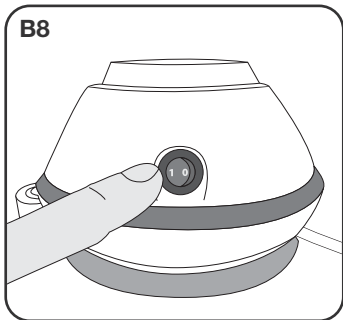
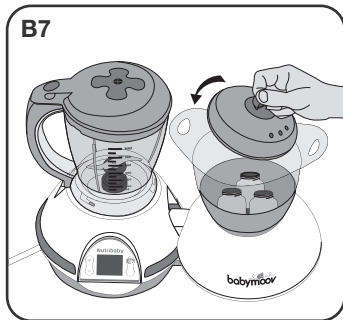
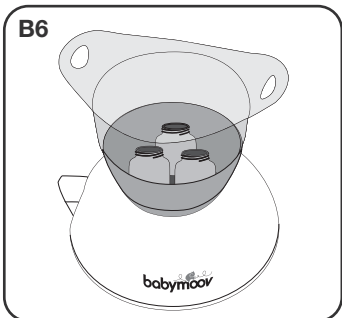
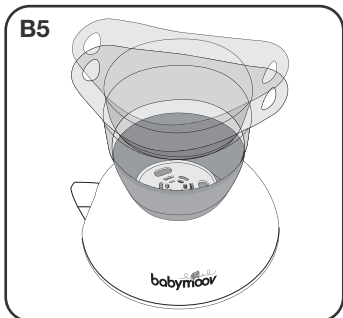
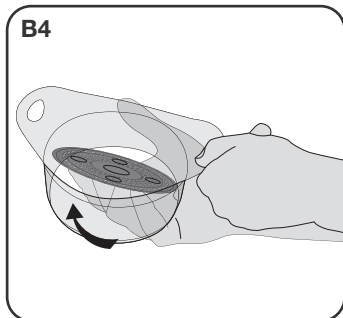
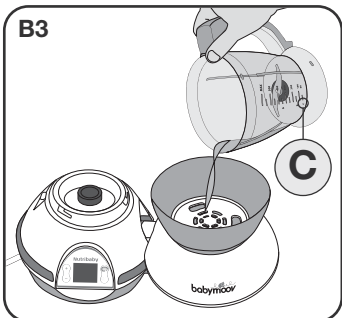
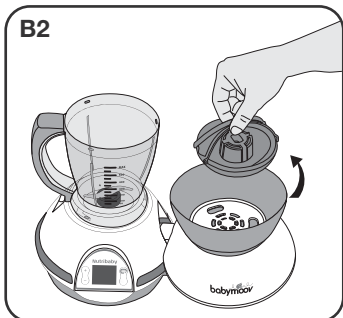
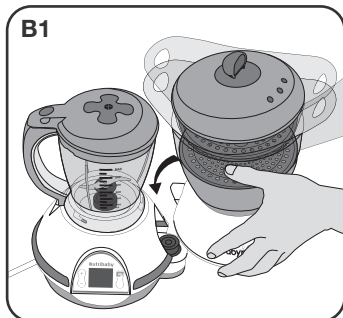

C. STERILISER - STERILISING - STERILISIEREN - STERILISEREN - ESTERILIZAR - STERILIZZARE
STERILIZACE - СТЕРИЛИЗАЦИЯ - ΑΠΟΣΤΕΙΡΩΣΗ - STERYLIZACJA - STERILIZÁLÁS - STERILIZARE -
STERYLIZOWANIE - STERILISERER

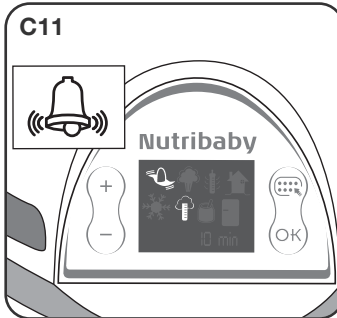
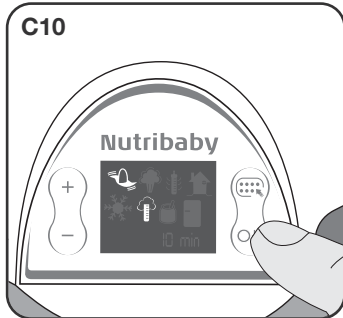
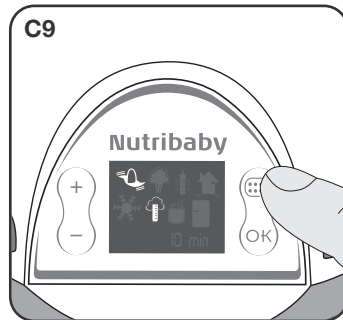
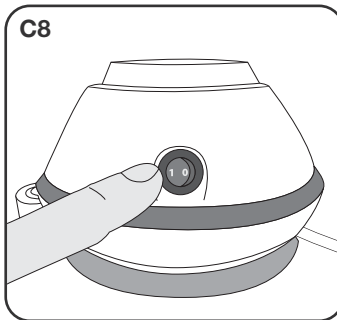
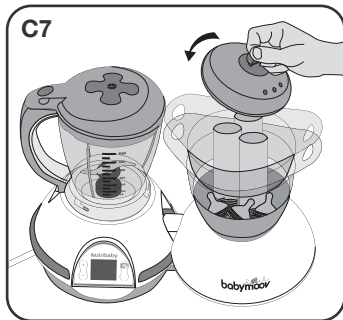
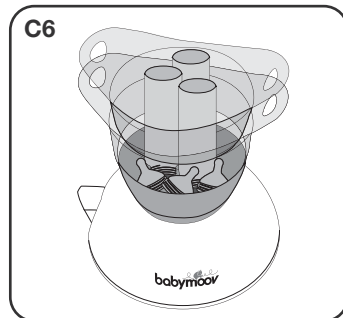
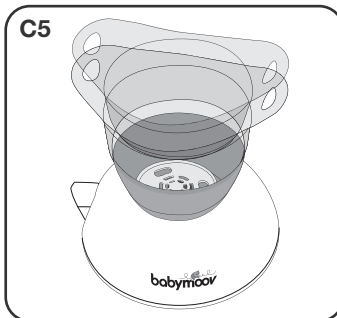
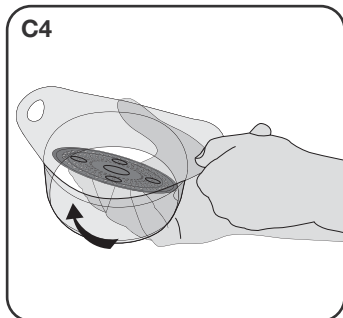
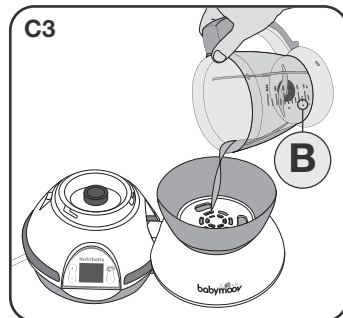
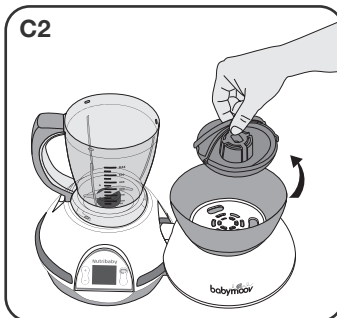
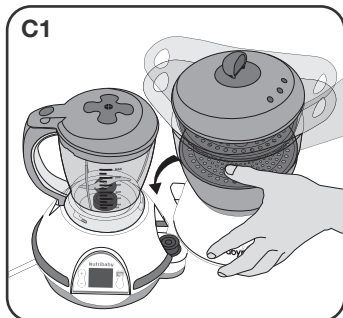

**D. CUISSON VAPEUR - STEAM COOKING - DAMPFGAREN - STOMEN - COCCIÓN AL VAPOR
COZEDURA A VAPOR - COTTURA AL VAPORE - VAŘENÍ V PÁŘE - ΒΑΡΝΑ ΗΑ ΠΑΡΥ - ΨΗΣΙΜΟ ΜΕ ΑΤΜΟ
GOTOWANIE NA PARZE - PÁROLÁS - GATIRE CU ABURI - GOTOWANIE NA PARZE - DAMPER**

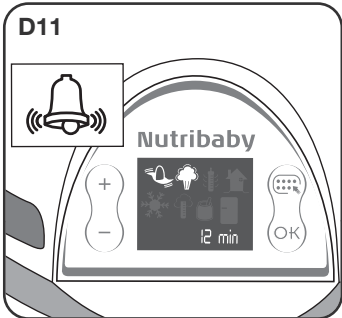
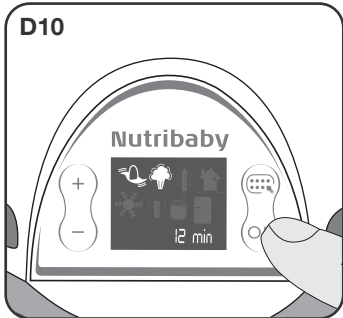
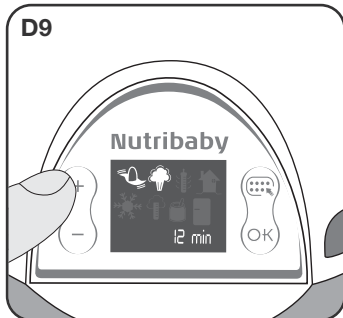
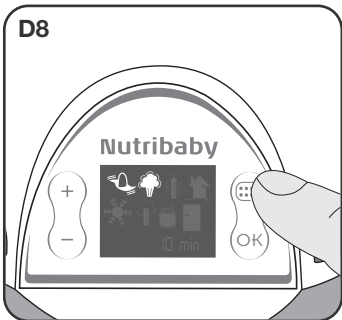
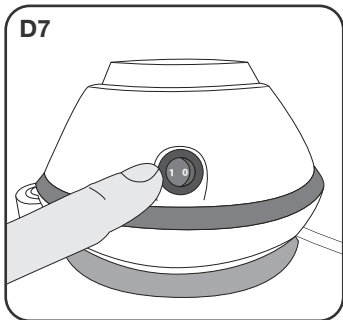
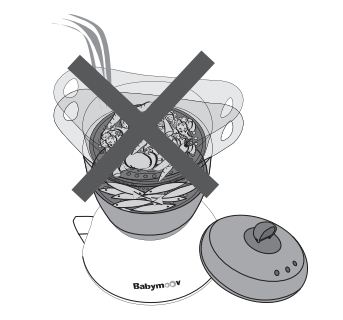
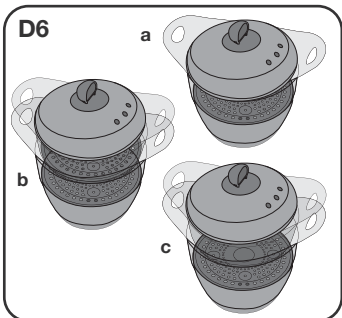
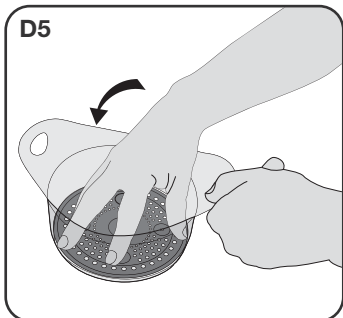
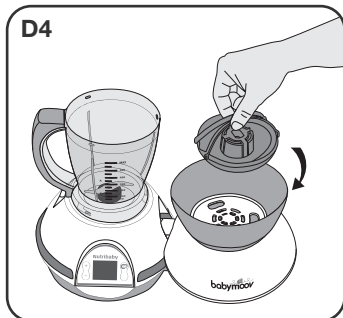
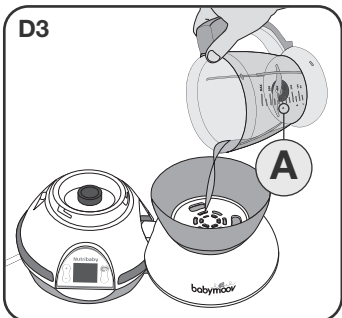
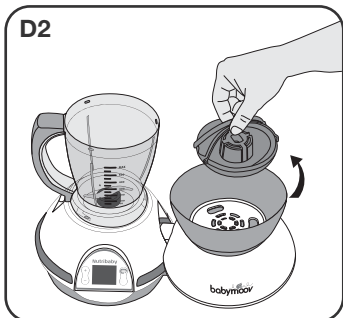
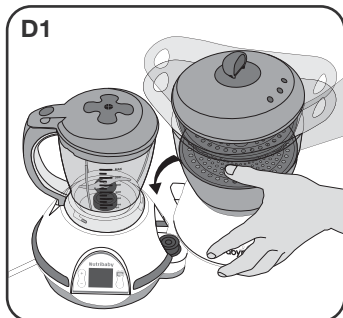

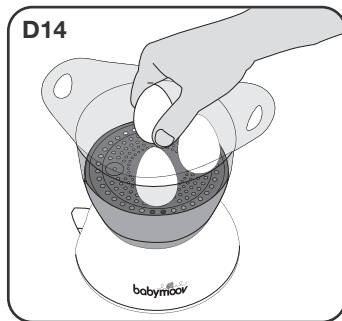
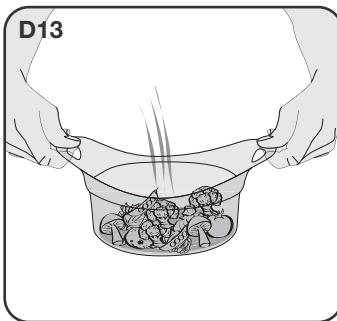
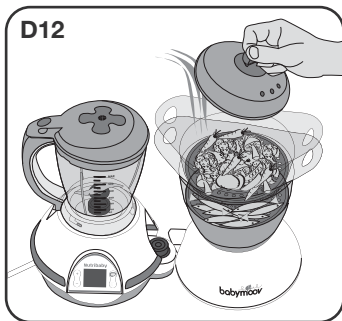

**F. MIXAGE - BLENDING - MIXEN - BATIR - MISTURA - FRULLATI - MIXOVÁNÍ - МИКСАЖ - ΑΝΑΜΕΙΞΗ
MIKSOWANIE - MIXERELÉS - MIXARE - MIKSOWANIE - MIKSER**

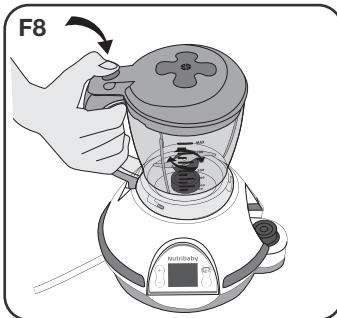
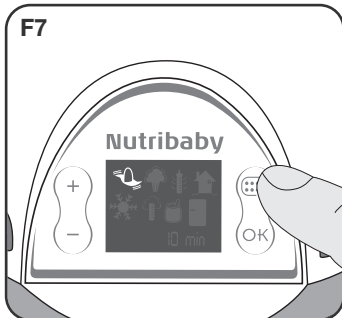
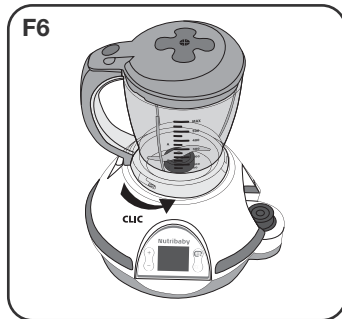
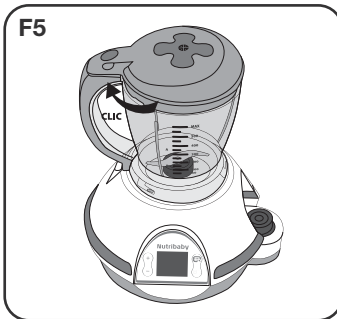
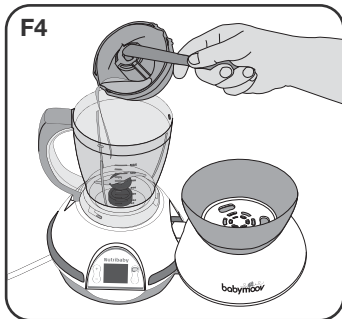
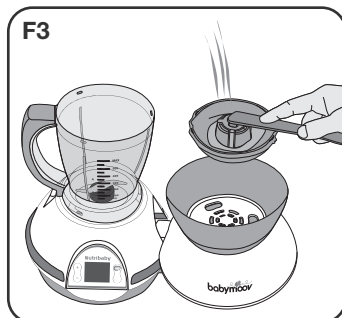
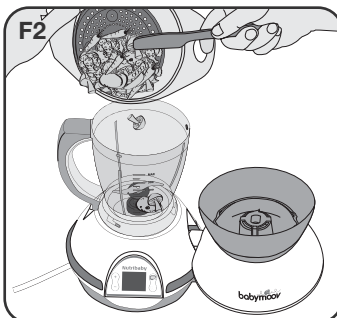
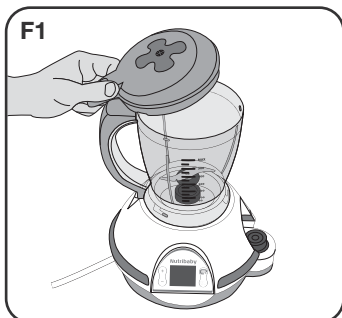

H. NETTOYAGE DE VOTRE NUTRIBABY - CLEANING NUTRIBABY - REINIGUNG IHRES NUTRIBABY
REINIGING VAN UW NUTRIBABY - LIMPIEZA DEL NUTRIBABY - LIMPEZA DO SEU NUTRIBABY
PULIZIA DEL VOSTRO NUTRIBABY - MYTÍ PŘÍSTROJE NUTRIBABY - УХОД ЗА ВАШИМ NUTRIBABY
ΚΑΘΑΡΙΣΜΟ ΤΟΥ NUTRIBABY - MYCIE URZĄDZENIA NUTRIBABY - NUTRIBABY TISZTÍTÁSA - CURATARE A
APARATULUI DUMNEAVOASTRA NUTRIBABY - MYCIE URZĄDZENIA NUTRIBABY - RENSNING AF DIN NUTRIBABY

H1

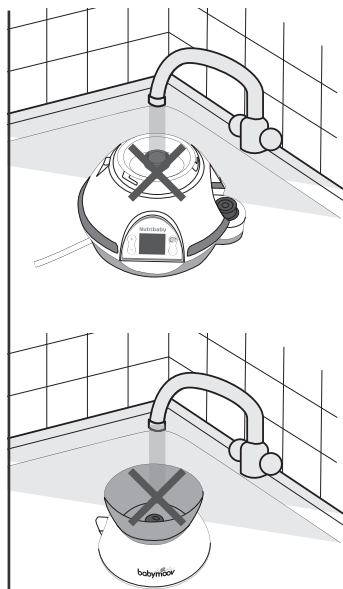
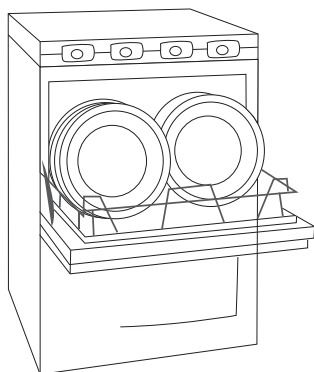

H2











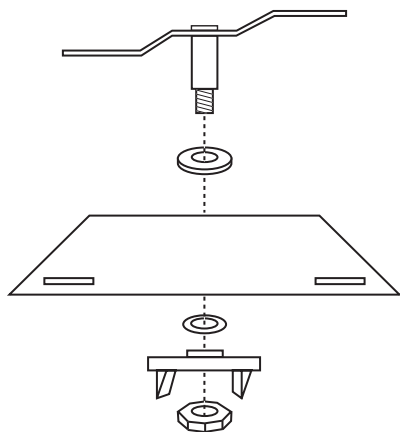

TABLEAU DES TEMPS DE CUISSON - COOKING TIMES - GARTABELLE - KOOKSCHEMA - TABLA DE LOS TIEMPOS DE COCCIÓN - TABELA DOS TEMPOS DE COZEDURA - TABELLA DEI TEMPI DI COTTURA - TABULKA DOBY VARU POTRAVIN - ТАБЛИЦА ДЛИТЕЛЬНОСТИ - ΠΙΝΑΚΑΣ ΤΩΝ ΧΡΟΝΩΝ ΨΗΣΙΜΑΤΟΣ - TABELA CZASU GOTOWANIA - FŐZÉSI IDŐ TÁBLÁZAT - TABLOU CU TIMPUL DE GATIRE - TABELA CZASÓW GOTOWANIA - TABEL FOR TILBEREDNINGSTID

|  | Nb |  |
|--|-------|---|
|  | 300 g | 15 - 17 min |
|  | 200 g | 16 - 20 min |
|  | 200 g | 18 - 20 min |
|  | 250 g | 20 - 25 min |
|  | 300 g | 10 - 12 min |
|  | 200 g | 8 - 10 min |
|  | 400 g | 20 - 25 min |
|  | 200 g | 18 - 20 min |
|  | 1 - 2 | 20 - 25 min |
|  | 300 g | 17 - 20 min |
|  | 200 g | 12 - 15 min |
|  | 200 g | 14 - 16 min |
|  | 250 g | 12 - 15 min |
|  | 300 g | 10 - 14 min |
|  | 100 g | 8 - 10 min |
|  | 200 g | 15 - 17 min |
|  | 200 g | 12 - 14 min |
|  | 200 g | 8 - 10 min |
|  | 200 g | 8 - 12 min |
|  | 200 g | 8 - 10 min |
|  | 200 g | 8 - 10 min |

|  | Nb |  |
|---|-------|--|
|  | 200 g | 6 - 8 min |
|  | 200 g | 3 - 7 min |
|  | 100 g | 6 - 10 min |
|  | 200 g | 12 - 14 min |
|  | 200 g | 12 - 14 min |
|  | 500 g | 14 - 18 min |

|  | Nb |  |
|---|-------|--|
|  | 180 g | 15 - 18 min |
|  | 120 g | 10 - 12 min |
|  | 150 g | 8 - 12 min |
|  | 120 g | 8 - 10 min |
|  | 4 | 5 min |
|  | 4 | 12 - 15 min |

FONCTIONS

- Réchauffe jusqu'à 3 biberons en même temps
- Réchauffe tous les petits pots
- Stérilise jusqu'à 3 biberons
- Cuit tous les aliments à la vapeur
- Décongèle
- Mixe
- Possibilité de cuire à la vapeur et mixer en même temps

CONSIGNES DE SÉCURITÉ

PRÉCAUTIONS D'EMPLOI : lire attentivement toutes les instructions ci-jointes avant d'utiliser le Nutribaby.

- Pour se protéger des décharges électriques, n'immergez pas l'appareil, le cordon dans l'eau ni dans aucun autre liquide.
- N'utilisez pas l'appareil pour un autre usage que pour cuire / chauffer / mixer / stériliser / décongeler. Toute autre utilisation peut-être dangereuse.
- Faites très attention quand vous manipulez les lames du mixeur, particulièrement quand vous retirez les lames du bol, quand vous videz le bol, et pendant le lavage.
- L'appareil ne contient aucune pièce utile à l'utilisateur pour une réparation. Ne pas démonter l'appareil.
- Surveillez l'appareil quand vous l'employez avec des enfants à proximité. Laissez l'appareil hors de portée des enfants.
- Cet appareil s'utilise en intérieur, ne l'utilisez pas dehors.
- Évitez de laisser le cordon dépasser de la table ou du compteur ou de le laisser à proximité de surfaces chaudes.
- Utilisez l'appareil sur une surface plane, stable et sèche.
- Ne mettez pas l'appareil sur une surface chaude ou à proximité d'un four ou d'une plaque de gaz ou tout ce qui s'apparente à une source de chaleur.
- Ne touchez pas les surfaces chaudes de l'appareil (chambre de chauffage).
- Ne déplacez pas l'appareil en service, une fois branché, ou s'il contient de l'eau chaude.

AVERTISSEMENTS

- **AVERTISSEMENT** : si le câble d'alimentation est endommagé, il doit être remplacé par le fabricant, son service après vente ou des personnes de qualification similaire afin d'éviter un danger.
- Toujours débrancher l'appareil de la source d'alimentation s'il est laissé sans surveillance et avant l'assemblage, le démontage ou le nettoyage.
- Cet appareil ne doit pas être utilisé par des enfants. Gardez l'appareil et son cordon d'alimentation hors de la portée des enfants. Les appareils peuvent être utilisés par des personnes avec des capacités physiques, sensorielles ou mentales réduites ou avec un manque d'expérience et de connaissance si on leur a donné la surveillance ou les consignes concernant l'utilisation de l'appareil d'une façon sûre et s'ils comprennent les dangers encourus.
- Les enfants ne doivent pas jouer avec l'appareil.
- Risque potentiel de blessure en cas de mauvaise utilisation de l'appareil
- Soyez prudent si du liquide chaud est versé dans le bol de mixage car il peut être éjecté de l'appareil en raison d'un dégagement de vapeur d'eau soudain.
- Respectez le temps de chauffe et assurez-vous que le biberon et son contenu sont à bonne température avant de donner la nourriture à votre bébé.
- Cet appareil est destiné à être utilisé dans des applications domestiques et analogues telles que:
 - des coins cuisines réservés au personnel dans les magasins, bureaux et autres environnements professionnels,
 - des fermes,
 - l'utilisation par les clients des hôtels, motels et autres environnements à caractère résidentiel,
 - des environnements du type de chambres d'hôtes.
- Utilisez des biberons en plastique ou en verre pouvant bouillir ou tous autres récipients thermorésistants avec cet appareil.
- Vérifiez toujours vos ustensiles avant de les employer avec le Nutribaby.
- Les équipements électriques et électroniques font l'objet d'une collecte sélective. Ne pas se débarrasser des déchets d'équipements électriques et électroniques avec les déchets municipaux non triés, mais procéder à leur collecte sélective.
 - Ce symbole indique à travers l'Union Européenne que ce produit ne doit pas être jeté à la poubelle ou mélangé aux ordures ménagères, mais faire l'objet d'une collecte sélective.



COMPOSITION

- | | | |
|-----------------------------------|------------------------------------|--|
| a. Couvercle du pôle cuisson | f. Réservoir à eau | k. Connecteur du mixeur |
| b. Panier de cuisson | g. Dôme de cuisson | l. Écran LCD |
| c. Plateau de cuisson amovible | h. Couvercle du bol de mixage | m. Connecteur du pôle cuisson au pôle mixeur |
| d. Récupérateur de jus de cuisson | i. Bouton d'actionnement du mixeur | n. Spatule |
| e. Grille d'isolation | j. Bol de mixage | |

ÉCRAN LCD

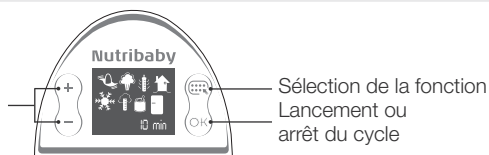

Signification des icônes des fonctions

| | | | | | | | |
|--|---|--|--|--|---|--|--|
| | Réchauffer un biberon venant du réfrigérateur | | Réchauffer un biberon à température ambiante | | Réchauffer un petit pot venant du réfrigérateur | | Réchauffer un petit pot à température ambiante |
| | Cuisson | | Mixage | | Stérilisation | | Décongélation |

L'icône de mixage est continuellement sélectionné peu importe le mode choisi. En effet, il est possible d'utiliser la fonction cuisson vapeur en même temps que la fonction mixage.

A. CHAUFFER UN BIBERON

- A1. Connectez le pôle cuisson au pôle mixage.
- A2. Retirez le réceptacle de jus de cuisson.
- A3. Versez 60 ml d'eau dans la cuve à l'aide des graduations du bol de mixage (niveau C).
- A4. Retirez les plateaux de chaque panier vapeur.
- A5. Empilez les paniers, et placez-les sur la base de l'appareil.
- A6. Placez vos biberons sur la grille d'isolation située au-dessus de la cuve d'eau.
- A7. Placez le couvercle sur le haut du pôle cuisson.
- A8. Allumez le bouton On/Off situé à l'arrière du pôle mixage. L'écran LCD à l'avant de l'appareil s'allume.
- A9. Faites défiler les différentes fonctions en appuyant sur le bouton « mode ».
 - Si l'eau que vous voulez réchauffer provient du réfrigérateur arrêtez-vous sur l'icône biberon + frigo
 - Si l'eau que vous voulez réchauffer est à température ambiante arrêtez-vous sur l'icône biberon + maison
- A10. Choisissez ensuite la quantité d'eau que vous souhaitez réchauffer en faisant défiler les quantités programmées en appuyant sur les boutons + et -.
- A11. Appuyez sur le bouton OK pour valider.
- A12. A la fin du cycle, une alarme sonore vous prévient que votre biberon est prêt. Appuyez sur OK pour arrêter l'alarme.

B. RÉCHAUFFER UN PETIT POT

Suivez les étapes 1 à 5 de la fonction chauffe-biberon.

- B6. Placez le petit pot à réchauffer sur la grille d'isolation.
- B7. Placez le couvercle sur le haut du pôle cuisson.
- B8. Allumez le bouton On/Off situé à l'arrière du pôle mixage. L'écran LCD à l'avant de l'appareil s'allume.
- B9. Faites défiler les différentes fonctions en appuyant sur le bouton « mode ».
 - Si l'eau que vous voulez réchauffer provient du réfrigérateur arrêtez-vous sur l'icône biberon + frigo
 - Si l'eau que vous voulez réchauffer est à température ambiante arrêtez-vous sur l'icône biberon + maison
- B10. Appuyez sur OK pour démarrer le cycle de chauffe.

ATTENTION : pour éviter tous risques de brûlure, toujours s'assurer de la température de la nourriture avant de la donner à votre bébé. Pour un biberon, bien agiter ce dernier pour mélanger le lait. Versez une goutte sur l'intérieur du poignet pour vérifier sa température.

ATTENTION : les cycles préprogrammés sont basés sur un calcul moyen de temps de chauffe d'un biberon ou d'un petit pot. La matière et l'épaisseur du biberon ; la présence d'un fond amovible, la taille d'un petit pot sont des éléments qui peuvent influencer sur la température du biberon. Le fait de réchauffer plusieurs biberons à la fois peut aussi influencer sur le résultat. Si vous jugez le résultat trop chaud ou pas assez chaud, n'hésitez pas à réduire ou augmenter le temps de chauffe en utilisant la fonction « cuisson vapeur ».

| Quantité d'eau/lait dans le biberon | 90 ml | 120 ml | 150 ml | 180 ml | 210 ml | 240 ml | 270 ml | 300 ml | 330 ml |
|---|----------|----------|----------|----------|----------|----------|----------|----------|----------|
| Temps pour un biberon préparé avec de l'eau tempérée | 2 min 35 | 2 min 45 | 3 min | 3 min | 3 min 10 | 3 min 10 | 3 min 10 | 3 min 15 | 3 min 25 |
| Temps pour un biberon préparé avec de l'eau venant du réfrigérateur | 3 min 40 | 3 min 50 | 4 min 30 | 4 min 40 | 5 min | 5 min 05 | 5 min 10 | 5 min 15 | 5 min 30 |

C. STÉRILISER

- C1.** Connectez le pôle cuisson au pôle mixage.
- C2.** Retirez le réceptacle de jus de cuisson.
- C3.** Versez 150 ml d'eau dans la cuve à l'aide des graduas du bol de mixage (niveau B).
- C4.** Retirez les plateaux de chaque panier vapeur.
- C5.** Empilez les paniers, et placez-les sur la base de l'appareil.
- C6.** Placez vos biberons tête vers le bas sur la plaque située au-dessus de la cuve d'eau. Ajoutez les accessoires que vous souhaitez stériliser.
- C7.** Placez le couvercle sur le haut du pôle cuisson.
- C8.** Allumez le bouton On/Off situé à l'arrière du pôle mixage. L'écran LCD à l'avant de l'appareil s'allume.
- C9.** Faites défiler les différentes fonctions en appuyant sur le bouton « mode ». Arrêtez-vous sur l'icône stérilisation .
- C10.** Appuyez sur le bouton OK pour lancer la stérilisation.
- C11.** A la fin du cycle, une alarme sonore vous prévient que vos biberons sont stérilisés. Appuyez sur OK pour arrêter l'alarme.

D. CUISSON VAPEUR



- D1.** Connectez le pôle cuisson au pôle mixage.
- D2.** Retirez le réceptacle de jus de cuisson.
- D3.** Versez 350 ml d'eau dans la cuve à l'aide des graduations du bol de mixage (niveau A).
- D4.** Replacez le réceptacle de jus de cuisson : il recueillera le jus de vos aliments et permettra d'en préserver les apports nutritionnels.
- D5.** Positionnez les plateaux dans les paniers, selon la configuration souhaitée.
- D6.** Coupez les ingrédients en petits cubes d'environ 15 mm x 15 mm et placez les dans les paniers de cuissons.
 - Les ingrédients peuvent être séparés selon leur groupe (légumes/viande), ou le temps de cuisson dont ils ont besoin. Par exemple, placez les pommes de terre, qui nécessitent un temps de cuisson assez long, dans le panier inférieur, et placez les courgettes, qui cuisent plus vite, dans le panier supérieur, que vous viendrez ajouter en cours de cycle : terminé les légumes sur-cuits !
 - Placez un maximum de 400 g d'aliments par panier.
 - Grâce aux plateaux amovibles vous pouvez adapter la capacité à vos besoins : un petit panier **(a)**, 2 paniers **(b)**, ou un grand panier **(c)** en retirant le plateau du panier supérieur.
 Une fois vos paniers en place, placez le couvercle.
- D7.** Allumez le bouton On/Off situé à l'arrière du pôle mixage. L'écran LCD à l'avant de l'appareil s'allume.
- D8.** Faites défiler les différentes fonctions en appuyant sur le bouton « mode ». Arrêtez-vous sur l'icône cuisson vapeur .
- D9.** Sélectionnez le temps de cuisson désiré avec les boutons + et -. Ce temps dépend de la nature et de la quantité d'aliments que vous souhaitez cuire. Vous pouvez vous référer au tableau des temps de cuisson.
- D10.** Appuyez sur OK pour lancer le cycle.
- D11.** À la fin du cycle, une alarme sonore vous prévient que la cuisson est terminée. Appuyez sur OK pour arrêter l'alarme. Si vous souhaitez poursuivre la cuisson, appuyez sur les boutons +/- pour ajouter des minutes et appuyez sur OK pour valider le cycle.
- D12.** Retirez le couvercle à l'aide de sa poignée. Faites attention de ne pas vous brûler.
- D13.** Retirez les paniers vapeur en les saisissant par leurs poignées.
- D14.** Vous avez la possibilité de cuire des œufs. Placez les œufs dans les supports à œufs intégrés aux plateaux.

TABLEAU DES TEMPS DE CUISSON à consulter page 9

Les temps sont donnés à titre indicatif sur la base d'une cuisson dans le panier inférieur. Ces temps peuvent varier en fonction de la taille des aliments, de leur quantité, de l'espace vide laissé dans le panier, et de la température initiale des aliments. Vous devrez augmenter le temps de cuisson si vous utilisez le 2^{ème} panier de cuisson.

Pour cuisiner des ingrédients qui nécessitent des temps de cuisson différents : placez les plus longs à cuire dans le panier inférieur. En cours de cuisson, ajoutez le 2^{ème} panier avec les aliments à cuisson plus rapide.

E. DÉCONGÉLATION

Procédez comme pour la cuisson vapeur, en choisissant cette fois l'icône décongélation .

F. MIXAGE

L'icône de mixage est continuellement sélectionné peu importe le mode choisi. En effet, il est possible d'utiliser la fonction cuisson vapeur en même temps que la fonction mixage.

- F1.** Une fois vos ingrédients cuits, laissez les reposer quelques instants. Ouvrez le couvercle du bol de mixage.
- F2.** Transvasez les aliments cuits dans le bol de mixage à l'aide la spatule fournie. Pour assurer un mixage optimal, le bol peut contenir un maximum de 400 g de fruits ou légumes cuits, et un total de 300 g d'un mélange viande/légumes.
- F3.** Saisissez le réceptacle à l'aide du côté opposé de la spatule, qui va vous servir de pince.
- F4.** Versez le jus de cuisson dans le bol de mixage, en le dosant en fonction de la texture que vous souhaitez obtenir. N'ajoutez pas plus de 200 ml de jus de cuisson.
- F5.** Installez et verrouillez le couvercle du bol de mixage.
- F6.** Verrouillez le bol de mixage sur sa base. Si le bol n'est pas verrouillé sur la base, vous ne pourrez pas mixer, pour garantir votre sécurité.
- F7.** Mixer votre préparation en appuyant sur le bouton pendant 5 secondes, puis laissez reposer 5 secondes, et mixez de nouveau 5 secondes. Ne mixez pas plus de 30 secondes pour éviter toute surchauffe. Vous pouvez répéter cette opération 3 fois. Nous recommandons ensuite de laisser reposer l'appareil 30 minutes avant de procéder à un nouveau mixage.
Ouvrez votre bol de mixage et servez la purée à votre bébé, sans oublier d'en vérifier la température. Mélangez la préparation et vérifiez qu'elle n'est pas trop chaude.

G. ALARMES

- Si en cours de cycle de cuisson la cuve de l'appareil ne contient plus d'eau, une alarme retentit : retirez les paniers vapeurs et ajoutez de l'eau. Appuyez sur OK pour arrêter l'alarme, veillez à bien reconnecter le pôle cuisson au pôle mixage, et relancez un cycle de chauffe pour terminer la cuisson.
- Si en cours de cycle de cuisson le pôle mixage et le pôle cuisson ne sont pas correctement connectés, une alarme retentit : appuyez sur OK pour arrêter l'alarme, veillez à bien reconnecter les deux pôles et relancez votre cycle de cuisson.
- En fin de cycle, une alarme retentit pour vous prévenir que la cuisson est terminée.

H. NETTOYAGE DE VOTRE NUTRIBABY

H1. Débranchez votre Nutribaby et assurez-vous qu'il soit froid avant le nettoyage.

ATTENTION : les 2 bases du pôle cuisson et du pôle mixage ne passent pas au lave-vaisselle.

- Essuyez le dôme de cuisson au fond de la cuve et la base du bol de mixage avec un tissu ou une éponge humide. Utilisez de l'eau claire. Laissez sécher. N'immergez pas le Nutribaby dans l'eau ou dans un autre liquide. Ne lavez pas le Nutribaby sous l'eau courante. Ne laissez pas de l'eau entrer dans les parties contenant des composants électriques.
- N'employez pas d'abrasifs ou de dissolvants de récurage pour le nettoyage. Ils peuvent endommager l'appareil et ses surfaces.
- Les paniers cuisson, les plateaux amovibles, le récupérateur de jus de cuisson, les couvercles, la spatule et le bol de mixage peuvent être nettoyés avec une éponge, de l'eau chaude et un peu de liquide vaisselle. Rincez à l'eau claire et laissez sécher. Ces éléments peuvent également passer au lave-vaisselle.

Détartrage de la cuve de chauffe

Après avoir été employé un certain temps, des dépôts de minéraux peuvent se former sur le dôme de cuisson et endommager le Nutribaby. Vous devrez régulièrement détartrer la cuve de cuisson (tous les 5 cycles) en versant un mélange de 100 ml d'eau chaude et de 100 ml de vinaigre blanc sur la résistance. Laissez au moins une heure ou deux (ou plus si nécessaire) sans brancher l'appareil. Videz le mélange et rincez le dôme de cuisson à l'aide d'un peu d'eau dans un chiffon.

H2. Démontage des lames

FUNCTIONS

- Heats up to three baby bottles at the same time
- Heats all baby food jar sizes
- Sterilises up to three baby bottles
- Steam cooks all foods
- Thaws
- Blends
- Possibility of steaming and of mixing at the same time (the icon of mixing is constantly selected no matter the chosen mode)

SAFETY INSTRUCTIONS

Read all the instructions below carefully before using Nutribaby.

- To prevent the risk of electric shock, do not immerse the apparatus or its electrical cord in water or any other liquid.
- Use the apparatus only to cook/heat/blend/sterilise or thaw. Any other use may be dangerous.
- Take care when handling the blender blades, especially when removing the blades from the bowl, and emptying or washing the bowl.
- The apparatus contains no parts useful to the user for repairs. Do not disassemble the apparatus.
- Monitor the apparatus when in use with children nearby. Keep the apparatus out of reach of children.
- This apparatus is for indoor use only. Do not use outdoors.
- Do not allow electrical cord to hang over the edge of the table or counter. Do not place near hot surfaces.
- Use the apparatus on a flat, stable and dry surface.
- Do not place the apparatus on a hot surface or near an oven or gas burner, or any other heat source.
- Do not touch the hot surfaces on the apparatus (heating chamber).
- Do not move the apparatus during use, once it has been plugged in, or if it contains hot water.

WARNINGS

- **WARNING:** To avoid danger, if the electrical cable is damaged, it must be replaced by the manufacturer, its after-sales service department or a qualified electrician.
- Always disconnect the appliance from the supply if it is left unattended and before assembling, disassembling or cleaning.
- This appliance shall not be used by children. Keep the appliance and its cord out of reach of children. Appliances can be used by persons with reduced physical, sensory or mental capabilities or lack of experience and knowledge if they have been given supervision or instruction concerning use of the appliance in a safe way and if they understand the hazards involved.
- Children shall not play with the appliance.
- The appliance potential injury from misuse.
- Be careful if hot liquid is poured into the blender as it can be ejected out of the appliance due to a sudden steaming.
- Respect heating times, and ensure the baby bottle and its contents are at a suitable temperature before feeding your baby.
- Use plastic or glass baby bottles suitable for boiling, or other heat-resistant recipients with this apparatus.
- Always check your utensils prior to using them with Nutribaby.
- This appliance is designed to be used for domestic and suchlike applications such as:
 - kitchen areas reserved for personnel in stores, offices and other professional environments,
 - farms,
 - use by hotel, motel customers and other accommodation environments,
 - bed and breakfast environments.
- Electrical and electronic equipment can be recycled. Do not throw electrical or electronic apparatuses away with your household waste. Ensure they are recycled.



- Throughout the European Union, this symbol indicates that the product must not be disposed of with household waste, but must be recycled.

COMPONENTS

- | | | |
|------------------------------|--------------------|---------------------------------|
| a. Cooker lid | f. Water tank | k. Blender connector |
| b. Cooking basket | g. Cooking base | l. LCD screen |
| c. Removable cooking tray | h. Mixing bowl lid | m. Cooker and blender connector |
| d. Cooking juices receptacle | i. Blender switch | n. Spatula |
| e. Insulating grill | j. Mixing bowl | |

LCD SCREEN

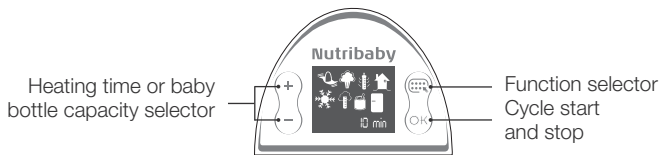

Meaning of the function icons

| | | | | | | | |
|--|-------------------------|--|-----------------------------|--|---------------------------|--|-------------------------------|
| | Heat a cold baby bottle | | Heat a lukewarm baby bottle | | Heat a cold baby food jar | | Heat a lukewarm baby food jar |
| | Steam cook | | Blend | | Sterilising | | Defrosting |

The icon of mixing is constantly selected no matter the chosen mode. Indeed, it is possible to use the steaming function at the same time as the chopping function

A. HEATING A BABY BOTTLE

- A1. Connect the cooker to the blender.
- A2. Remove the cooking juices receptacle.
- A3. Pour 60 ml of water into the tank using the measuring marks on the mixing bowl (level C).
- A4. Remove the trays from each steam basket.
- A5. Stack the trays, and place them on the base of the apparatus.
- A6. Place the baby bottles on the insulating grill above the water tank.
- A7. Place the lid on the cooker.
- A8. Turn on using the On/Off switch on the back of the blender. The LCD screen on the front of the apparatus lights up.
- A9. Press the “Mode” button one or more times to choose the desired function.
 - If cold water is to be heated, select the baby bottle + refrigerator icon .
 - If lukewarm water is to be heated, select the baby bottle + house icon .
- A10. Press the + or – buttons to select the quantity of water to be heated.
- A11. Press OK to start.
- A12. At the end of the cycle, an alarm will sound to inform you that the baby bottle is ready. Press OK to turn off the alarm.

B. HEATING A BABY FOOD JAR

Follow steps 1 to 5 of the baby bottle heating function.

- B6. Place the baby food jar to be heated on the insulating grill.
- B7. Place the lid on the cooker.
- B8. Turn on using the On/Off switch on the back of the blender. The LCD screen on the front of the apparatus lights up.
- B9. Press the “Mode” button one or more times to choose the desired function.
 - If cold baby food is to be heated, select the baby food jar + refrigerator icon .
 - If lukewarm baby food is to be heated, select the baby food jar + house icon .
- B10. Press OK to start.

CAUTION: To prevent the risk of burns, always check the temperature of the food before feeding your baby. Shake baby bottles well to mix, then pour a drop of milk on the inside of your wrist to check the temperature.

CAUTION: The pre-programmed cycles are based on the average heating time of a baby bottle or baby food jar. The material and thickness of the baby bottle, a removable bottom and the size of the baby food jar may affect the temperature of the food. Heating more than one bottle at once may also affect heating times. If the food is too hot or too cold, reduce or increase the heating time, using the “steam cooking” function.

| Quantity of water/milk in the baby bottle | 90 ml | 120 ml | 150 ml | 180 ml | 210 ml | 240 ml | 270 ml | 300 ml | 330 ml |
|---|----------|----------|----------|----------|----------|----------|----------|----------|----------|
| Time for a baby bottle prepared with lukewarm water | 2 min 35 | 2 min 45 | 3 min | 3 min | 3 min 10 | 3 min 10 | 3 min 10 | 3 min 15 | 3 min 25 |
| Time for a baby bottle prepared with cold water | 3 min 40 | 3 min 50 | 4 min 30 | 4 min 40 | 5 min | 5 min 05 | 5 min 10 | 5 min 15 | 5 min 30 |

C. STERILISING

- C1.** Connect the cooker to the blender.
C2. Remove the cooking juices receptacle.
C3. Pour 150 ml of water into the tank using the marks on the mixing bowl (level B).
C4. Remove the trays from each steam basket.
C5. Stack the trays, and place them on the base of the apparatus.
C6. Place the baby bottles upside down on the tray above the water tank. Add any accessories you also wish to sterilise.
C7. Place the lid on the cooker.
C8. Turn on using the On/Off switch on the back of the blender. The LCD screen on the front of the apparatus lights up.
C9. Press the “Mode” button one or more times to choose the desired function. Select the “sterilisation” icon .
C10. Press OK to start.
C11. At the end of the cycle, an alarm will sound to inform you that the baby bottles are ready. Press OK to turn off the alarm.

D. STEAM COOKING

- D1.** Connect the cooker to the blender.
D2. Remove the cooking juices receptacle.
D3. Pour 350 ml of water into the tank using the marks on the mixing bowl (level A).
D4. Replace the cooking juices receptacle: it will collect the juices from the food, allowing you to preserve its nutritional value.
D5. Place the trays in the basket as desired.
D6. Cut the ingredients into small cubes measuring approx. 15 mm X 15 mm and place them in the cooking baskets.
 - Ingredients can be separated by type (vegetables/meat), or cooking time. For example, place potatoes, which require a relatively long cooking time in the bottom basket, and courgettes, which cook more quickly, in the upper basket, which you will add during the cooking cycle: no more overcooked vegetables!
 - Place no more than 400 g of food in each basket.
 - Thanks to the removable trays, you can adjust the capacity according to need: one small basket **(a)**, two baskets **(b)**, or one large basket **(c)** by removing the tray for the upper basket
 Once the baskets are in place, place the lid on top.
D7. Turn on using the On/Off switch on the back of the blender. The LCD screen on the front of the apparatus lights up.
D8. Press the “Mode” button one or more times to choose the desired function. Select the “steam cooking” icon .
D9. Select the desired cooking time using the + and - buttons. The time will depend on the type and amount of food you wish to cook. Refer to the cooking-time table.
D10. Press OK to start cooking.
D11. At the end of the cycle, an alarm will sound to inform you that cooking is complete. Press OK to turn off the alarm. If you wish to continue cooking, press + or - to add minutes, then press OK to start.
D12. Use the handle to remove the lid. Take care not to burn yourself.
D13. Use the handles to remove the steam baskets.
D14. You can also cook eggs. Place the eggs in the egg supports built into the trays.

COOKING TIMES see page 9

Cooking times are based on cooking in the bottom basket. These times may vary according to the size of the pieces of food, their quantity, the amount of empty space left in the basket, and the initial temperature of the food. You must increase the cooking time if you use the second cooking basket.

To cook ingredients requiring different cooking times, place the foods that need to cook the longest in the bottom basket. During cooking, add the second basket with the foods requiring a shorter cooking time.

E. DEFROSTING

Proceed in the same way, choosing the "defrosting" icon .

F. BLENDING

The icon of mixing is constantly selected no matter the chosen mode. Indeed, it is possible to use the steaming function at the same time as the chopping function.

- F1.** Once your ingredients are cooked, open the lid of the cooking bowl and let the food cool for a few minutes.
- F2.** Transfer the cooked food to the mixing bowl, using the spatula provided. For best results, do not blend more than 400 g of cooked fruit or vegetables, or a total of 300 g of meat/vegetables, mix at a time.
- F3.** Hold the receptacle using the side opposite the spatula, which you will use as a pincer.
- F4.** Pour the cooking juices into the mixing bowl, dosing them according to the desired texture. Do not add more than 200 ml of cooking juices.
- F5.** Place the lid on the mixing bowl and lock.
- F6.** Lock the mixing bowl onto the base. For your safety, the apparatus will not operate if the bowl is not locked on the base.
- F7.** Blend the preparation, pressing on the button for 5 seconds, then waiting 5 seconds, then blending again for 5 seconds. Do not blend for more than 30 seconds to prevent overheating. Repeat this operation up to three times. We recommend you then allow the apparatus to cool for 30 minutes prior to blending again.

G. ALARMS

- An alarm will sound if, during the cooking cycle, the apparatus tank runs out of water: remove the steamer baskets and add water. Press OK to shut off the alarm, ensuring you reconnect the cooker to the blender, and restart the heating cycle to finish cooking.
- An alarm will sound if, during the cooking cycle, the blender and the cooker are not correctly connected: Press OK to shut off the alarm, reconnect the blender and cooker and restart the cooking cycle.
- An alarm will sound at the end of the cycle to notify you that cooking is complete.

H. CLEANING NUTRIBABY

H1. Unplug Nutribaby and ensure it is cool before cleaning.

CAUTION: The bases of the cooker and blender must not be washed in a dishwasher.

- Wipe off the cooking dome inside the tank, and the base of the mixing bowl with a damp cloth or sponge. Do not use detergents or cleaners. Allow to dry. Do not immerse Nutribaby in water or any other liquid. Do not wash Nutribaby under running water. Do not allow water to enter parts containing electrical components.
- Do not use abrasive or scouring cleansers for cleaning as they may damage the apparatus and its surfaces.
- The cooking baskets, removable trays, cooking juices receptacles, lids, spatula and mixing bowl may be washed using a sponge, hot water and dish detergent. Rinse well and allow to dry. These elements are also dishwasher safe.

Descaling the cooking tank

After Nutribaby has been used for a certain time, mineral deposits may form on the cooking dome and damage it. You should descale the cooking tank regularly (after five cycles), pouring 100 ml of hot water and 100 ml of white vinegar on the resistance. Let it sit for one to two hours (or more if necessary), without plugging in the apparatus. Pour off the mixture and wipe off the cooking dome with a wet cloth.

H2. Removing the blades

FUNKTIONEN

- **Wärmt bis zu 3 Fläschchen gleichzeitig**
- **Erwärmt alle Gläsern**
- **Sterilisiert bis zu 3 Fläschchen**
- **Dampfgarfunktion**
- **Auftaufunktion**
- **Mixer**
- **Möglichkeit, Dampf und Mischung zur gleichen Zeit (Mixer-Symbol ist kontinuierlich ausgewählte Few gewählten Betriebsart).**

SICHERHEITSHINWEISE

GEBRAUCHSANLEITUNG: Vor Einsatz des Nutribaby die nachstehenden Hinweise aufmerksam lesen.

- Damit es nicht zu Stromschlägen kommt, weder Gerät, noch Stromkabel in Wasser oder eine andere Flüssigkeit tauchen.
- Nutzen Sie das Gerät nur zum Kochen / Erwärmen / Mixen / Sterilisieren / Auftauen. Jeder andere Einsatz kann gefährlich sein.
- Seien Sie beim Umgang mit den Klingen des Mixers vorsichtig. Dies gilt insbesondere für das Entfernen der Klingen aus der Schüssel, das Leeren der Schüssel und während der Reinigung der Schüssel.
- Das Gerät enthält keine Teile, die dem Benutzer für eine Reparatur nützlich sein könnten. Bauen Sie das Gerät nicht auseinander.
- Überwachen Sie das Gerät, wenn während des Betriebs Kinder in der Nähe sind. Bewahren Sie das Gerät außerhalb der Reichweite von Kindern auf.
- Dieses Gerät ist nur für den Einsatz in Räumen geeignet. Benutzen Sie es nicht im Freien.
- Vermeiden Sie, dass das Stromkabel vom Tisch oder einem Tresen herab hängt. Lassen Sie es auch nicht in der Nähe heißer Flächen.
- Benutzen Sie das Gerät auf einer ebenen, stabilen und trockenen Fläche.
- Stellen Sie das Gerät nicht auf eine heiße Fläche, in die Nähe eines Ofens oder eines Gasbrenners oder eine sonstige Wärmequelle.
- Berühren Sie die heißen Flächen des Geräts (Erhitzungskammer) nicht.
- Bewegen Sie das Gerät nicht, wenn es angeschlossen und in Betrieb ist oder heißes Wasser enthält.

HINWEISE

- **HINWEIS:** Wenn das Stromkabel beschädigt ist, muss es zur Vermeidung von Gefahren vom Hersteller, dessen Kundendienst oder Personen mit ähnlicher Qualifikation ersetzt werden.
- Trennen Sie immer das Gerät von der Lieferung, wenn es unbeaufsichtigt(unbegleitet) und vor Zusammenbauen, Auseinanderbauen oder Reinigung gelassen(verlassen) wird.
- Dieses Gerät soll nicht durch Kinder verwendet werden. Halten Sie das Gerät und seine(Ihre) für Kinder unerreichbare Schnur. Geräte können von Personen mit reduzierten physischen, sensorischen oder geistigen Fähigkeiten oder Mangel an der Erfahrung und Kenntnis verwendet werden, wenn ihnen Beaufsichtigung oder Anweisung bezüglich Gebrauches des Gerätes auf eine sichere Weise gegeben worden ist, und wenn sie die beteiligten Gefahren verstehen.
- Kinder sollen nicht mit dem Gerät spielen.
- Die Gerät-Potential-Verletzung von Mißbrauch.
- Seien Sie vorsichtig, wenn heiße Flüssigkeit in die Mischmaschine gegossen wird, wie es aus dem Gerät aufgrund eines plötzlichen Dämpfens vertrieben werden kann.
- Halten Sie die Aufwärmzeiten ein und prüfen Sie, dass das Fläschchen und sein Inhalt die richtige Temperatur haben, bevor Sie Ihr Kind füttern.
- Das Gerät ist nur für den häuslichen Gebrauch geeignet.
- Verwenden Sie zusammen mit diesem Gerät hitzebeständige Kunststoff- oder Glasfläschchen oder andere hitzebeständige Behälter.
- Prüfen Sie alle Utensilien, bevor Sie sie zusammen mit dem Nutribaby verwenden.
- Das Gerät ist für häusliche und ähnliche Anwendungen vorgesehen, zum Beispiel:
 - Küchenecken für das Personal in Geschäften, Büros und ähnlichen beruflichen Umfeldern,
 - Bauernhöfe,
 - den Gebrauch durch Kunden von Hotels, Motels und sonstigen Beherbergungsstätten,
 - Gästezimmer und ähnliche.
- Verwenden Sie zusammen mit diesem Gerät hitzebeständige Kunststoff- oder Glasfläschchen oder andere hitzebeständige Behälter.
- Prüfen Sie alle Utensilien, bevor Sie sie zusammen mit dem Nutribaby verwenden.
- Elektro- und Elektronikausstattung werden getrennt vom häuslichen Abfall gesammelt. Entsorgen Sie keine Abfälle von Elektrogeräten und elektronischen Geräten mit dem unsortierten Hausmüll, sondern entsorgen Sie sie ordnungsgemäß.
- EU-weit zeigt dieses Symbol an, dass dieses Produkt nicht in den Hausmüll gehört, sondern getrennt zu entsorgen ist.



ZUSAMMENSETZUNG

- | | | |
|--|------------------------------|--|
| a. Deckel des Zubereitungsbehälters | f. Wassertank | l. LCD-Display |
| b. Garkorb | g. Koch-Grundplatte | m. Verbindung der Koch- mit der Mixereinheit |
| c. Abnehmbare Kochplatte | h. Mixerdeckel | n. Spatel |
| d. Auffangvorrichtung für die Garflüssigkeit | i. Einschaltknopf des Mixers | |
| e. Trenngitter | j. Mixerschüssel | |
| | k. Mixeranschluss | |

LCD-DISPLAY

Auswahl der Erwärmzeit
oder des Fassungsvermögens
des Fläschchens

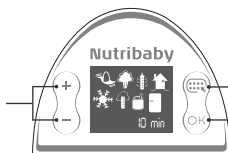

Funktionswahl
Programm
ein / aus

Bedeutung der Symbole der Funktionen

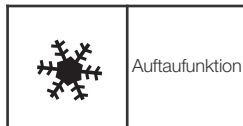
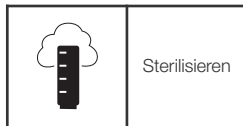
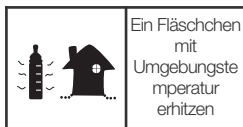
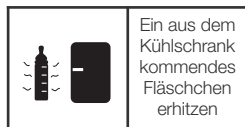

Mixer-Symbol ist kontinuierlich ausgewählte Few gewählten Betriebsart. " Tatsächlich ist es möglich, den Dampf Kochen Funktion zur gleichen Zeit wie die mischen-Funktion zu verwenden.

A. FLÄSCHCHEN ERHITZEN

- A1.** Verbinden Sie die Koch- mit der Mixereinheit.
- A2.** Entfernen Sie den Auffangbehälter für Garflüssigkeit.
- A3.** Messen Sie anhand der Skala der Mixerschüssel 60 ml Wasser (Anzeige C) ab und gießen Sie es in den Behälter.
- A4.** Entfernen Sie die Schalen jedes Dampfgarkorbes.
- A5.** Stapeln Sie die Schalen und setzen Sie sie auf den Gerätesockel.
- A6.** Stellen Sie die Fläschchen auf das Isoliergitter über dem Wasserbehälter.
- A7.** Legen Sie den Deckel auf die Oberseite der Gareinheit.
- A8.** Schalten Sie das Gerät über den On/Off Knopf auf der Rückseite des Mixerteils ein. An der Gerätevorderseite schaltet sich das LCD-Display ein.
- A9.** Lassen Sie die verschiedenen Funktionen durch Druck auf die Taste „Mode“ durchlaufen.
 - Wenn Sie Wasser aus dem Kühlschrank erhitzen wollen, wählen Sie das Symbol Fläschchen + Kühlschrank
 - Wenn Sie Wasser mit Umgebungstemperatur erhitzen wollen, wählen Sie das Symbol Fläschchen + Haus
- A10.** Wählen Sie anschließend die zu erheizende Wassermenge anhand des Durchlaufs der programmierten Mengen und Druck auf die Tasten + und -.
- A11.** Bestätigen Sie über OK.
- A12.** Zu Programmende macht ein Signalton Sie darauf aufmerksam, dass das Fläschchen bereit ist. Schalten Sie den Signalton durch Druck auf OK aus.

B. GLÄSCHEN ERHITZEN

Befolgen Sie Schritt 1 bis 5 wie unter Fläschchen erhitzen beschrieben.

- B6.** Stellen Sie das zu erheizende Gläschen auf das Isoliergitter
- B7.** Legen Sie den Deckel auf die Oberseite der Gareinheit.
- B8.** Schalten Sie das Gerät über den On/Off Knopf auf der Rückseite des Mixerteils ein. An der Gerätevorderseite schaltet sich das LCD-Display ein.
- B9.** Lassen Sie die verschiedenen Funktionen durch Druck auf die Taste „Mode“ durchlaufen.
 - Wenn Sie ein Gläschen aus dem Kühlschrank erhitzen wollen, wählen Sie das Symbol Gläschen + Kühlschrank
 - Wenn Sie ein Gläschen mit Umgebungstemperatur erhitzen wollen, wählen Sie das Symbol Gläschen + Haus
- B10.** Durch Druck auf OK wird das Gläschen erhitzt.

ACHTUNG: Um Verbrennungen zu vermeiden, immer die Temperatur der Nahrung prüfen, bevor Sie Ihr Kind füttern. Fläschchen gut schütteln, um die Milch gut zu mischen. Gießen Sie einen Tropfen auf die Innenseite Ihres Handgelenks, um die Temperatur zu prüfen.

ACHTUNG: Die vorprogrammierten Programme basieren auf einer Berechnung der durchschnittlichen Erhitzungsdauer eines Fläschchens oder Gläschens. Material und Materialstärke des Fläschchens, ggf. vorhandener abnehmbarer Boden, Größe eines Gläschens sind Elemente, die die Temperatur des Inhalts beeinflussen können. Auch die gleichzeitige Erhitzung mehrerer Fläschchen kann sich auf das Ergebnis auswirken. Wenn Sie den Inhalt für zu warm oder nicht warm genug halten, senken oder verlängern Sie die Erwärmungszeit über die Funktion „Dampfgaren“.

| Wasser-/Milchmenge im Fläschchen | 90 ml | 120 ml | 150 ml | 180 ml | 210 ml | 240 ml | 270 ml | 300 ml | 330 ml |
|---|----------|----------|----------|----------|----------|----------|----------|----------|----------|
| Erwärmungsdauer eines mit temperiertem Wasser zubereiteten Fläschchens | 2 min 35 | 2 min 45 | 3 min | 3 min | 3 min 10 | 3 min 10 | 3 min 10 | 3 min 15 | 3 min 25 |
| Erwärmungsdauer eines mit Wasser aus dem Kühlschrank zubereiteten Fläschchens | 3 min 40 | 3 min 50 | 4 min 30 | 4 min 40 | 5 min | 5 min 05 | 5 min 10 | 5 min 15 | 5 min 30 |

C. STERILISIEREN

- C1.** Verbinden Sie die Koch- mit der Mixereinheit.
- C2.** Entfernen Sie den Auffangbehälter für Garflüssigkeit.
- C3.** Messen Sie anhand der Skala der Mixerschüssel 150 ml Wasser (Füllstand B) ab und gießen Sie es in den Behälter.
- C4.** Entfernen Sie die Schalen jedes Dampfgarkorb.
- C5.** Stapeln Sie die Schalen und setzen Sie sie auf den Gerätesockel.
- C6.** Stellen Sie die Fläschchen mit der Öffnung nach unten auf die Platte über dem Wasserbehälter. Fügen Sie das zu sterilisierende Zubehör hinzu.
- C7.** Legen Sie den Deckel auf die Oberseite der Gareinheit.
- C8.** Schalten Sie das Gerät über den On/Off Knopf auf der Rückseite des Mixerteils ein. An der Gerätevorderseite schaltet sich das LCD-Display ein.
- C9.** Lassen Sie die verschiedenen Funktionen durch Druck auf die Taste „Mode“ durchlaufen. Wählen Sie das Symbol „Sterilisieren“ .
- C10.** Über Druck auf OK beginnt der Sterilisationsvorgang.
- C11.** Zu Programmende macht ein Signalton Sie darauf aufmerksam, dass die Fläschchen sterilisiert sind. Schalten Sie den Signalton durch Druck auf OK aus.

D. DAMPFGAREN

- D1.** Verbinden Sie die Koch- mit der Mixereinheit.
- D2.** Entfernen Sie den Auffangbehälter für Garflüssigkeit.
- D3.** Messen Sie anhand der Skala der Mixerschüssel 350 ml Wasser (Anzeige A) ab und gießen Sie es in den Behälter.
- D4.** Setzen Sie den Auffangbehälter für Garflüssigkeit wieder ein: Er fängt die Garflüssigkeit der Nahrungsmittel auf und erhält deren Nährwert.
- D5.** Legen Sie die Schalen nach Wunsch in die Garkörbe.
- D6.** Würfeln Sie die Zutaten (ca. 15 mm x 15 mm) und legen Sie sie in die Garkörbe.
 - Die Zutaten können je nach Produktfamilie (Gemüse/Fleisch) oder Garzeit getrennt werden. Legen Sie z. B. Kartoffeln, die relativ langsam garen, in den unteren Garkorb und Zucchini, die schneller garen, in den oberen Korb, den Sie im Verlauf des Programmablaufs hinzufügen: So kochen Sie das Gemüse nie zu lange!
 - Jeder Garkorb ist für maximal 400 g Nahrungsmittel geeignet.
 - Dank der abnehmbaren Schalen können Sie die Kapazität an Ihren Bedarf anpassen: Ein kleiner Korb **(a)**, 2 Körbe **(b)** oder ein großer Korb **(c)** durch Entfernen des oberen Korbes.
 Wenn Sie den Korb angebracht haben, legen Sie den Deckel auf.
- D7.** Schalten Sie das Gerät über den On/Off Knopf auf der Rückseite des Mixerteils ein. An der Gerätevorderseite schaltet sich das LCD-Display ein.
- D8.** Lassen Sie die verschiedenen Funktionen durch Druck auf die Taste „Mode“ durchlaufen. Wählen Sie das Symbol „Dampfgaren“ .
- D9.** Wählen Sie die gewünschte Garzeit über die Tasten + und -. Die Garzeit hängt von Art und Menge der zu garenden Nahrungsmittel ab. Sie können die Tabelle der Garzeiten zu Rate ziehen.
- D10.** Durch Druck auf OK startet das Programm.
- D11.** Zu Programmende macht ein Signalton Sie darauf aufmerksam, dass die Garzeit abgelaufen ist. Schalten Sie den Signalton durch Druck auf OK aus. Wenn Sie die Garzeit verlängern wollen, drücken Sie die Tasten +/- und bestätigen Sie über OK.
- D12.** Fassen Sie den Deckel am Griff. Geben Sie Acht, dass Sie sich nicht verbrennen.
- D13.** Fassen Sie die Garkörbe an den Griffen, um sie herauszunehmen.
- D14.** Sie können Eier kochen. Legen Sie die Eier in die Eierhalter der Platten.

GARTABELLE s. S. 9

Die Garzeiten sind Richtwerte auf der Grundlage eines Garvorgangs im unteren Korb. Sie können je nach Größe der Lebensmittel, Menge, Freiraum im Korb und Ausgangstemperatur der Lebensmittel schwanken. Bei Verwendung des 2. Garkorbs müssen die Garzeiten verlängert werden.

Zubereitung von Zutaten mit unterschiedlichen Garzeiten: Die Lebensmittel mit der längsten Garzeit in den unteren Korb legen. Während des Garvorgangs den 2. Korb mit den schneller garenden Lebensmitteln hinzufügen.

E. AUFTAUFUNCTION

Auf die gleiche Art und Weise können Sie bei Auswahl des Symbols „Auftau“ verfahren .

F. MIXEN

Mixer-Symbol ist kontinuierlich ausgewählte Few gewählten Betriebsart. " Tatsächlich ist es möglich, den Dampf Kochen Funktion zu gleichen Zeit wie die mischen-Funktion zu verwenden.

- F1.** Lassen Sie die Zutaten nach dem Garen einen Moment ruhen. Öffnen Sie den Deckel der Mixerschüssel.
- F2.** Füllen Sie die gekochten Lebensmittel mit dem Spatel in die Mixerschüssel. Um ein optimales Ergebnis zu erzielen, maximal 400 g Obst oder gekochtes Gemüse und maximal 300 g Mischung Fleisch/Gemüse einfüllen.
- F3.** Fassen Sie das Gefäß an der dem Spatel gegenüber liegenden Seite. Der Spatel dient dabei als Zange.
- F4.** Gießen Sie die Garflüssigkeit in die Mixerschüssel und dosieren Sie je nach gewünschter Konsistenz. Geben Sie nicht mehr als 200 ml Garflüssigkeit hinzu.
- F5.** Legen Sie den Deckel auf die Mixerschüssel und verriegeln Sie sie.
- F6.** Arretieren Sie die Mixerschüssel auf ihrem Sockel. Wenn die Schüssel nicht auf dem Sockel arretiert ist, können Sie aus Sicherheitsgründen nicht mixen.
- F7.** Mixen Sie die Zubereitung, indem Sie den Knopf 5 Sekunden lang drücken, lassen Sie ihn 5 Sekunden los und mixen Sie weitere 5 Sekunden. Um ein Überhitzen zu vermeiden, sollten Sie nie länger als 30 Sekunden mixen. Sie können den Vorgang 3mal wiederholen. Wir empfehlen, das Gerät anschließend 30 Minuten lang abkühlen zu lassen, bevor Sie erneut mixen.
Öffnen Sie die Mixerschüssel, prüfen Sie die Temperatur des Pürees und füttern Sie ihr Kind. Rühren Sie die Zubereitung durch und prüfen Sie auf richtige Temperatur.

G. SIGNALTÖNE

- Wenn der Behälter während des Garprogramms kein Wasser mehr enthält, ertönt ein Signalton: Entfernen Sie die Garkörbe und füllen Sie Wasser auf. Über OK wird der Signalton ausgeschaltet. Achten Sie darauf, die Gareinheit mit der Mixereinheit wieder richtig zu verbinden und starten Sie ein Erhitzungsprogramm, um den Garvorgang zu beenden.
- Wenn die Gareinheit während eines Garprogramms nicht korrekt mit der Mixereinheit verbunden ist, ertönt ein Signalton: Durch Druck auf OK schalten Sie den Signalton aus. Achten Sie darauf, die beiden Einheiten richtig mit einander zu verbinden und starten Sie das Garprogramm erneut.
- Zu Programmende ertönt ein Signalton.

H. REINIGUNG IHRES NUTRIBABY

H1. Trennen Sie Ihr Nutribaby vom Strom und prüfen Sie vor der Reinigung, dass das Gerät abgekühlt ist.

ACHTUNG: Die beiden Sockel der Zubereitungs- und Mixerseite dürfen nicht in der Spülmaschine gereinigt werden.

- Reinigen Sie Kuppel am Behälterboden und den Sockel der Mixerschüssel mit einem feuchten Tuch oder Schwamm. Verwenden Sie nur klares Wasser. Trocknen lassen. Den Nutribaby nicht in Wasser oder eine andere Flüssigkeit tauchen. Den Nutribaby nicht unter fließendem Wasser reinigen. Achten Sie darauf, dass kein Wasser in Bereiche mit elektrischen Komponenten eindringt.
- Für die Reinigung keine Scheuermittel oder Lösungsmittel einsetzen. Sie können das Gerät und seine berflächen beschädigen.
- Die Garkörbe, abnehmbaren Platten, der Auffangbehälter für Garflüssigkeit, die Deckel, der Spatel und die Mixerschüssel können mit einem Schwamm, warmem Wasser und etwas Spülmittel gereinigt werden. Mit klarem Wasser nachspülen und trocknen lassen. Diese Teile können Sie auch in der Spülmaschine reinigen.

Entkalkung des Erhitzungsbehälters

Nach einer gewissen Nutzungsdauer können sich auf der Kuppel Mineralstoffe ablagern und das Gerät beschädigen. Nach jeweils 5 Programmzyklen muss der Garbehälter entkalkt werden. Dazu eine Mischung aus 100 ml heißem Wasser und 100 ml Essigessenz auf den Widerstand gießen. Ein bis zwei Stunden (bei Bedarf auch länger) wirken lassen, ohne das Gerät einzuschalten. Die Mischung auskippen und die Kuppel mit einem feuchten Lappen reinigen.

H2. Ausbau der Klinge

FUNCTIES

- Kan tot 3 zuigflessen tegelijk opwarmen
- Verwarmt alle potjes
- Kan tot 3 zuigflessen steriliseren
- Stoomt voeding
- Ontdooit
- Mixt
- Mogelijkheid van stomen en mixen van tegelijkertijd (Het pictogram van mixen is voortdurend geselecteerd ongeacht de gekozen modus)

VEILIGHEIDSADVIEZEN

VOORZORGSMAATREGELEN BIJ GEBRUIK: Lees aandachtig de hier onderstaande aanwijzingen alvorens de Nutribaby te gebruiken.

- Het apparaat of de stekker nooit in water of ander vloeistof dompelen, om elektrische schokken te voorkomen.
- Gebruik dit apparaat alléén om te koken / opwarmen/ mixen / steriliseren / ontdooien. Een gebruik voor andere doeleinden kan gevaarlijk zijn.
- Wees voorzichtig met de snijbladen van de mixer, vooral als u deze uit de kom haalt, of de kom leegt, en bij het reinigen.
- Geen enkel onderdeel van het apparaat kan door de gebruiker zelf gerepareerd worden. Het apparaat niet demonteren.
- Pas goed op wanneer u het apparaat in bijzijn van kinderen gebruikt. Het apparaat buiten bereik van kinderen bewaren.
- Dit apparaat alléén binnenshuis, et niet buitenshuis gebruiken.
- De stekker niet over de tafel of werkvlak laten hangen, of in de buurt van warme oppervlakten leggen.
- Het apparaat op een vlak, stevig en droog oppervlak gebruiken.
- Plaats het apparaat niet op een warm oppervlak; bij een oven of gasplaat, of een andere warmtebron.
- De warme onderdelen van het apparaat niet aanraken (verwarmingsstelsel).
- Het apparaat niet verplaatsen als deze aanstaat en functioneert, of heet water bevat.
- De stekker uit het stopcontact halen als u het apparaat niet gebruikt, of wilt schoonmaken en opbergen.

WAARSCHUWINGEN

- **WAARSCHUWING:** Wanneer het snoer beschadigd is moet deze vervangen worden door de fabrikant, zijn klantenservice of een ander bevoegd persoon om gevaarlijke situaties te voorkomen.
- Dit apparaat is niet bestemd voor een gebruik door personen (kinderen inbegrepen) met beperkte lichamelijke, sensorische of mentale capaciteiten, zonder specifieke ervaring of kennis, behalve wanneer een persoon toezicht houdt, of de werking van het apparaat uitlegt. Pas op dat kinderen niet met het apparaat spelen.
- U moet de aangegeven opwarmtijd respecteren, en de temperatuur van de zuigfles en de inhoud controleren alvorens uw kindje te voeden.
- Dit apparaat is alleen voor huishoudelijk gebruik.
- Dit apparaat is alleen geschikt voor plastic of glazen zuigflessen die kunnen koken, of voor ieder ander hittebestendig recipiënt.
- Altijd uw keukengerei controleren alvorens deze met Nutribaby te gebruiken.
- Dit apparaat is bestemd voor gebruik thuis en dergelijke zoals:
 - keukenvoorzieningen bestemd voor het personeel in winkels, op kantoren en overige professionele omgevingen,
 - boerderijen,
 - gebruik door klanten in hotels, motels en overige accommodaties van residentiële aard,
 - accommodaties van het type B&B.
- Elektrische en elektronische apparaten moeten van ander afval gescheiden worden. Gooi elektrische- en elektronische apparaten niet bij het huishoudelijk afval, maar breng deze naar een verzamelpunt.
- Dit symbool betekent in de Europese Gemeenschap dat een product niet bij het huishoudelijk afval mag, maar naar een verzamelpunt gebracht moet worden.



SAMENSTELLING

- a. Deksel van de kookunit
- b. Stoommandje
- c. Uitneembaar kookplaat
- d. Kookvocht opvangkom
- e. Isolatieooster

- f. Waterreservoir
- g. Kookbasis
- h. Deksel van de mixer
- i. Aan/uit knop mixer
- j. Mixkom

- k. Aansluiting mixer
- l. LCD scherm
- m. Aansluiting kookunit op mixunit
- n. Spatel

LCD SCHERM

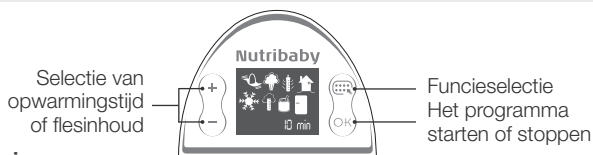

Betekenis van de functie-icoenen

| | | | | | | | |
|--|---------------------------------------|--|---|--|------------------------------------|--|--|
| | Een zuigfles uit de koelkast opwarmen | | Een zuigfles op kamertemperatuur opwarmen | | Een potje uit de koelkast opwarmen | | Een potje op kamertemperatuur opwarmen |
| | Stomen | | Mixen | | Steriliseren | | Ontdooiing |

Het pictogram van mixen is voortdurend geselecteerd ongeacht de gekozen modus. Het is zelfs mogelijk de functie te gebruiken koken damp tegelijk met de functie mixen.

A. EEN ZUIGFLES OPWARMEN

- A1. De kookunit op de mixunit aansluiten.
- A2. De kookvocht opvangkom verwijderen.
- A3. Giet 60ml water in het reservoir, met behulp van de schaalverdeling op de mixkom (niveau C).
- A4. De bladen uit ieder stoommandje verwijderen.
- A5. De bladen opstapelen en op de basis van het apparaat plaatsen.
- A6. Plaats uw zuigflessen op het isolatierooster boven het waterreservoir.
- A7. Het deksel op de kookunit plaatsen.
- A8. De aan/uit knop aan de achterzijde van de mixunit inschakelen. Het LCD scherm aan de voorzijde van het apparaat gaat aan.
- A9. Druk op de knop « mode » om een keuze te maken uit de verschillende functies.
 - Als het water dat u verwarmen wilt uit de koelkast komt, kies dan voor de icoon zuigfles + koelkast
 - Als het water dat u verwarmen wilt op kamertemperatuur is, kies dan voor de icoon zuigfles + huis
- A10. Kies vervolgens de hoeveelheid water dat u opwarmen wilt door een keuze te maken uit de voorgeprogrammeerde hoeveelheden met de knoppen + en -.
- A11. Op de knop OK drukken om te bevestigen.
- A12. Een alarmgeluid geeft aan dat het programma beëindigd is, en de zuigfles klaar voor gebruik. Op OK drukken om het alarm te stoppen.

B. EEN POTJE OPWARMEN

Volg de stappen 1 tot 5 van de flessenopwarmfunctie.

- B6. Plaats het potje dat u opwarmen wilt op het isolatierooster.
- B7. Het deksel op de kookunit plaatsen.
- B8. De aan/uit knop aan de achterzijde van de mixunit inschakelen. Het LCD scherm aan de voorzijde van het apparaat gaat aan.
- B9. Druk op de knop « mode » om een keuze te maken uit de verschillende functies.
 - Als het potje dat u verwarmen wilt uit de koelkast komt, kies dan voor de icoon potje + koelkast
 - Als het water dat u verwarmen wilt op kamertemperatuur is, kies dan voor de icoon potje + huis
- B10. Op OK drukken om het opwarmprogramma te starten.

PAS OP: Om verbranding te voorkomen moet u altijd de temperatuur testen alvorens uw kindje te voeden. De fles moet goed geschud worden. Laat vervolgens een druppel aan de binnenkant van de pols vallen om de temperatuur te testen.

PAS OP: De ingestelde programma's zijn gebaseerd op de gemiddelde tijd die nodig is om een potje of zuigfles te warmen. Het materiaal en de dikte van de zuigfles; een afdraaibare bodem, de grootte van het potje kunnen van invloed zijn op de temperatuur. Ook het verwarmen van meerdere zuigflessen tegelijk kan van invloed zijn op het resultaat. Wanneer u het resultaat niet, of juist te warm vindt, kunt u de opwarmtijd verhogen of verminderen met de functie «stomen».

| Hoeveelheid water/melk in de zuigfles | 90 ml | 120 ml | 150 ml | 180 ml | 210 ml | 240 ml | 270 ml | 300 ml | 330 ml |
|---|----------|----------|----------|----------|----------|----------|----------|----------|----------|
| Opwarmtijd voor een fles gevuld met water op kamertemperatuur | 2 min 35 | 2 min 45 | 3 min | 3 min | 3 min 10 | 3 min 10 | 3 min 10 | 3 min 15 | 3 min 25 |
| Opwarmtijd voor een fles gevuld met water uit de koelkast | 3 min 40 | 3 min 50 | 4 min 30 | 4 min 40 | 5 min | 5 min 05 | 5 min 10 | 5 min 15 | 5 min 30 |

C. STERILISEREN

- C1.** De kookunit op de mixunit aansluiten.
C2. De kookvocht opvangkom verwijderen.
C3. Giet 150ml water in het reservoir, met behulp van de schaalverdeling op de mixkom (niveau B).
C4. De bladen van ieder stoommandje verwijderen.
C5. De bladen opstapelen en op de basis van het apparaat plaatsen.
C6. Plaats uw zuigflessen omgekeerd op het isolatierooster boven het waterreservoir. De accessoires toevoegen die u ook wilt steriliseren.
C7. Het deksel op de kookunit plaatsen.
C8. De aan/uit knop aan de achterzijde van de mixunit inschakelen. Het LCD scherm aan de voorzijde van het apparaat gaat aan.
C9. Druk op de knop « mode » om een keuze te maken uit de verschillende functies. Kies het icoon « sterilisatie » .
C10. Op de OK knop drukken om het sterilisatieprogramma te starten.
C11. Een alarmgeluid geeft aan dat de zuigflessen gesteriliseerd zijn. Op OK drukken om het alarm te stoppen.

D. STOMEN

- D1.** De kookunit op de mixunit aansluiten.
D2. De kookvocht opvangkom verwijderen.
D3. Giet 350ml water in het reservoir, met behulp van de schaalverdeling op de mixkom (niveau A).
D4. De kookvocht opvangkom terugzetten: Hierdoor kunt het kookvocht opvangen, zodat de voedingswaarden bewaard blijven.
D5. Plaats de bladen zoals u wilt in de manden.
D6. Snij de ingrediënten in blokjes van ongeveer 15mm X 15 mm en doe ze in de stoommandjes.
 - De ingrediënten kunnen gescheiden worden op soort (groente/vlees), of naar gelang de kooktijd. U kunt bijvoorbeeld de aardappels, die lang moeten koken, in het onderste mandje doen, en de courgettes, die maar kort hoeven te koken, in het bovenste mandje, die u later kunt toevoegen: Geen doorgekookte groente meer!
 - Maximaal 400 g aan voedingsmiddelen in een mandje doen.
 - Dankzij de uitneembare bladen kunt u de inhoud naar gelang behoefte aanpassen: Een kleine mand **(a)**, 2 manden **(b)**, of een grote mand **(c)** door de plaat van de bovenste mand te verwijderen.
 Als alle manden er in zitten, kunt u het deksel erop doen.
D7. De aan/uit knop aan de achterzijde van de mixunit inschakelen. Het LCD scherm aan de voorzijde van het apparaat gaat aan.
D8. Druk op de knop « mode » om een keuze te maken uit de verschillende functies. Kies het icoon « stomen » .
D9. De gewenste kooktijd selecteren met de knoppen + en -. De kooktijd is afhankelijk van de voedingsmiddelen en de hoeveelheid die u koken wilt. U kunt afgaan op het kookschema.
D10. Druk op OK om het programma te starten.
D11. Een alarmgeluid geeft aan dat het programma beëindigd is. Op OK drukken om het alarm te stoppen. Wanneer u de kooktijd verlengen wilt, druk dan op de knoppen +/- om minuten toe te voegen, en druk op OK om te bevestigen.
D12. Het deksel bij het handvat verwijderen. Pas op dat u zich niet brandt.
D13. De stoommandjes bij de handvaten verwijderen.
D14. U kunt ook eieren koken. De bladen zijn voorzien van eierhouders, de eieren hierin plaatsen.

KOOKSCHEMA op pagina 9

De tijden worden ter indicatie gegeven, met de onderste mand als referentie. De kooktijden kunnen variëren naar gelang de grootte van de voedingsmiddelen, de hoeveelheid, de overgebleven ruimte in de mand, en initiale temperatuur van de voedingsmiddelen. Als u de 2de kookmand gebruikt, moet u de kooktijd verhogen.

Voor ingrediënten met verschillende kooktijden: Doe voedingsmiddelen die het langst moeten koken in het onderste mandje. Het 2demandje met snel kokende voedingsmiddelen kunt u tijdens het kookprogramma toevoegen.

E. ONTDOOIING

Op dezelfde manier, maar kies voor het icoon « ontdooiing » .

F. MIXEN

Het pictogram van mixen is voortdurend geselecteerd ongeacht de gekozen modus. Het is zelfs mogelijk de functie te gebruiken koken damp tegelijk met de functie mixen.

F1. Laat de gekookte ingrediënten even rusten. Het deksel van de mixer openen.

F2. Doe de gekookte voedingsmiddelen in de mixer, met behulp van de bijgeleverde spatel. Voor een optimaal resultaat kunt u maximaal 400 g gekookt fruit of groente, of 300 g vlees/groente mengsel in de mixer doen.

F3. Pak de kom bij de steel van de spatel, die u ook kunt gebruiken om te mengen.

F4. Giet de hoeveelheid kookvocht naar gelang de gewenste textuur in de mixkom. Niet meer dan 200 ml kookvocht toevoegen.

F5. De deksel op de mixkom plaatsen en vastdraaien.

F6. De mixkom op de basis plaatsen en vastdraaien. Wanneer de kom niet goed vergrendeld is, kunt u niet mixen: dit voor uw eigen veiligheid.

F7. Druk op de knop en mix 5 seconden, de knop 5 seconden loslaten en weer 5 seconden mixen. Niet meer dan 30 seconden mixen om overhitting te voorkomen. U kunt de operatie 3 keer herhalen. Wij raden u aan om het apparaat tussen de verschillende mixbeurten 30 minuten te laten rusten.

De mixkom openen en het babyhapje klaarmaken, vergeet niet de temperatuur te controleren alvorens uw kindje te voeden. De bereiding mengen en controleren op het niet te heet is.

G. ALARMSIGNALEN

- Wanneer het apparaat tijdens het koken geen water meer heeft, gaat een alarm af: De stoommandjes verwijderen en water toevoegen. Op OK drukken om het alarm te stoppen, de kookunit en mixunit weer aansluiten, en het kookprogramma weer aanzetten.

- Wanneer tijdens het programma de mixunit en de kookunit niet goed aangesloten zijn, gaat een alarm af: Op OK drukken om het alarm te stoppen, de twee units weer aansluiten, en het kookprogramma weer aanzetten.

- Een alarmgeluid geeft aan dat het kookprogramma beëindigd is.

H. REINIGING VAN UW NUTRIBABY

H1. De stekker uit het stopcontact halen en uw Nutribaby laten afkoelen alvorens te reinigen.

PAS OP: de kook- en de mixunit mogen niet in de vaatwasser.

- De stoomkoepel van de kookkom, en de unit van de mixkom afvegen met een vochtig doekje of sponsje. Schoon water gebruiken. Laten drogen. De Nutribaby niet in water of ander vloeistof dompelen. De Nutribaby niet onder stromend water reinigen. De elektrische onderdelen beschermen tegen water.

- Voor de reiniging geen schuur- spons of middelen gebruiken. Deze kunnen het apparaat binnen en buiten beschadigen.

- De stoommandjes, de uitneembare bladen, de kookvocht opvangkom, de deksels, de spatel en de mixkom kunnen met een sponsje, warm water en wat afwasmiddel gereinigd worden. Spoelen met helder water en laten drogen. Deze elementen kunnen ook in de vaatwasser.

Ontkalking van de kookkom

De stoomkoepel kan na enige tijd gebruikt te zijn kalkvorming vertonen, wat uw Nutribaby kan beschadigen. U moet de kookkom dus regelmatig ontkalken (ongeveer om de 5 keer) door een mengsel van 100ml warm water en 100 ml schoonmaakazijn er in te gieten. Een of twee uur laten weken (of langer indien nodig), zonder het apparaat aan te sluiten. De stoomkoepel legen en goed met water spoelen, en met een doekje uitvegen.

H2. De snijbladen verwijderen

FUNCIONES

- Calienta hasta 3 biberones al mismo tiempo
- Calienta todos los potitos
- Esteriliza hasta 3 biberones
- Cocina todos los alimentos al vapor
- Descongela
- Bate
- Posibilidad de cocer al vapor y batidora al mismo tiempo (El icono de mezcla continuamente es seleccionado poca importancia tiene el modo escogido)

CONSIGNAS DE SEGURIDAD

PRECAUCIONES DE EMPLEO: leer atentamente todas las instrucciones adjuntas antes de utilizar el Nutribaby.

- Para protegerse contra las descargas eléctricas, no sumerja el aparato ni el cordón en el agua ni en ningún otro líquido.
- No utilice el aparato para otro uso que no fuese cocer/ calentar/ batir/ esterilizar/ descongelar. Cualquier otra utilización puede resultar peligrosa.
- Tenga mucho cuidado cuando manipula las cuchillas de la batidora, especialmente cuando retira las cuchillas del recipiente, cuando vacía el recipiente, y durante el lavado.
- El aparato no contiene ninguna pieza útil al usuario para una eventual reparación. No desmonte el aparato.
- Vigile el aparato cuando lo emplea con niños a proximidad. Deje el aparato fuera del alcance de los niños.
- Este aparato se utiliza en interior, no lo utilice nunca fuera.
- Evite dejar que el cordón sobrepase de la mesa o del contador y no lo deje tampoco cerca de superficies calientes.
- Utilice el aparato sobre una superficie plana, estable y seca.
- No ponga el aparato sobre una superficie caliente o cerca de un horno o una placa de gas ni todo lo que se asemeja a una fuente de calor.
- No toque las superficies calientes del aparato (cámara de caldeo).
- No desplace el aparato cuando está en servicio, una vez conectado, o si contiene agua caliente.

ADVERTENCIAS

- **ADVERTENCIA:** si el cable de alimentación estuviese estropeado, deberá reemplazarlo el fabricante, su servicio postventa o personas de calificación similar con el fin de evitar cualquier tipo de peligro.
- Siempre desenchufar el aparato de la fuente de alimentación si se deja sin vigilancia y antes de ensamblar, desmontar o limpiar
- Este aparato no debe ser usado por niños. Dejar el aparato y el cable de alimentación fuera del alcance de los niños. Los aparatos pueden ser usados por personas con capacidades físicas, sensoriales o mentales reducidas o con falta de experiencia y de conocimiento si están supervisadas o si tienen las instrucciones de utilización del aparato y si son advertidas de los posibles riesgos.
- Los niños no deben jugar con el aparato
- Riesgo potencial de daño en el caso de mala utilización del aparato
- Tenga precaución de los líquidos calientes que puedan ser servidos en la jarra de trituración, puede producirse salida repentina de vapor caliente.
- Respete el tiempo de calentamiento y asegúrese de que el biberón y su contenido estén a la buena temperatura antes de dar la comida a su bebé.
- Utilice biberones de plástico o de vidrio que puedan hervir o todos los recipientes termorresistentes con este aparato.
- Compruebe siempre sus utensilios antes de emplearlos con el Nutribaby
- Este aparato ha sido concebido para utilizarse en aplicaciones domésticas y similares, como:
 - puntos de cocina reservados para el personal de tiendas, oficinas y demás lugares de trabajo,
 - granjas,
 - la utilización por parte de clientes de hoteles, moteles y demás lugares de carácter residencial,
 - entornos de tipo casa de huéspedes.
- Los equipamientos eléctricos y electrónicos son objeto de una recogida selectiva. No desechar los residuos de equipamientos eléctricos y electrónicos con los residuos municipales no clasificados, sino proceder a una recogida selectiva.
- Este símbolo indica a través de la Unión Europea que este producto no debe desecharse en el cubo de basura ni mezclarse con las basuras domésticas, sino ser objeto de una recogida selectiva.



COMPOSICIÓN

- | | | |
|-----------------------------------|--|---|
| a. Tapa del polo cocción | f. Depósito de agua | k. Conector de la batidora |
| b. Cesta de cocción | g. Base de cocción | l. Pantalla LCD |
| c. Platillo de cocción amovible | h. Tapa del recipiente de batir | m. Conector del polo cocción al polo batidora |
| d. Recuperador de jugo de cocción | i. Botón de accionamiento de la batidora | n. Espátula |
| e. Rejilla de aislamiento | j. Recipiente para batir | |

PANTALLA LCD

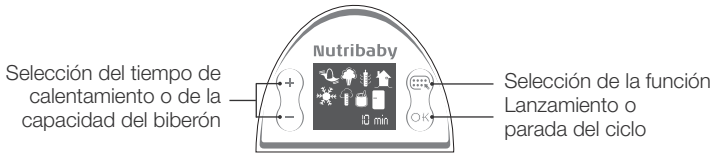

Significado de los iconos de las funciones

| | | | | | | | |
|--|--|--|--|--|---|--|---|
| | Calentar un biberón que sale del frigorífico | | Calentar un biberón a temperatura ambiente | | Calentar un potito que sale del frigorífico | | Calentar un potito a temperatura ambiente |
| | Cocción vapor | | Mezcla | | Esterilizar | | Descongelación |

El icono de mezcla continuamente es seleccionado poca importancia tiene el modo escogido. En efecto, es posible utilizar la función cocción vapor al mismo tiempo que la función mezcla.

A. CALENTAR UN BIBERÓN

- A1. Conecte el polo cocción al polo batido.
- A2. Retire el receptáculo de jugo de cocción.
- A3. Vierta 60ml de agua en la cuba utilizando las graduaciones del recipiente de batido (nivel C).
- A4. Retire los platillos de cada cesta vapor.
- A5. Apile los platillos, y colóquelos sobre la base del aparato.
- A6. Coloque los biberones en la rejilla de aislamiento situada encima de la cuba de agua.
- A7. Coloque la tapa sobre la parte alta del polo cocción.
- A8. Encienda el botón On/Off situado en la parte posterior del polo de batir. La pantalla LCD delante del aparato se enciende.
- A9. Desfile las distintas funciones pulsando el botón «modo».
 - Si el agua que quiere calentar sale del frigorífico, párese en el icono biberón + frigo
 - Si el agua que quiere calentar está a temperatura ambiente, párese en el icono biberón + casa
- A10. A continuación, elija la cantidad de agua que desea calentar haciendo desfilas las cantidades programadas al pulsar los botones + y -.
- A11. Pulse el botón OK para validar.
- A12. Al final del ciclo, una alarma sonora le avisa que su biberón está listo. Pulse en OK para detener la alarma.

B. CALENTAR UN POTITO

Siga las etapas 1 a 5 de la función calentabiberones.

- B6. Coloque el potito que desea calentar en la rejilla de aislamiento.
- B7. Coloque la tapa sobre la parte alta del polo cocción.
- B8. Encienda el botón On/Off situado en la parte posterior del polo de batir. La pantalla LCD en la parte delantera del aparato se enciende.
- B9. Haga desfilas las distintas funciones pulsando el botón «modo».
 - Si el potito que quiere calentar sale del frigorífico, deténgase en el icono potito+frigo
 - Si el agua que quiere calentar está a temperatura ambiente, deténgase en el icono potito+ casa
- B10. Pulse OK para comenzar el ciclo de calentamiento.

ATENCIÓN: para evitar todos los riesgos de quemadura, asegurarse siempre de la temperatura de la comida antes de dársela al bebé. Para un biberón, agitarlo bien para mezclar la leche. Vierta una gota en el interior de su muñeca para comprobar su temperatura.

ATENCIÓN: los ciclos programados previamente se basan en un cálculo medio de tiempo de calentamiento de un biberón o de un potito. La materia y el grosor del biberón; la presencia de un fondo amovible, el tamaño de un potito son elementos que pueden influir en la temperatura del biberón. El hecho de calentar varios biberones también puede a su vez influir en el resultado. Si considera que el resultado está demasiado caliente o no lo bastante caliente, no dude en disminuir o en aumentar el tiempo de calentamiento utilizando la función «cocción vapor».

| Cantidad de agua/leche en el biberón | 90 ml | 120 ml | 150 ml | 180 ml | 210 ml | 240 ml | 270 ml | 300 ml | 330 ml |
|--|-----------|-----------|-----------|-----------|-----------|-----------|-----------|-----------|-----------|
| Tiempo para un biberón preparado con agua templada | 2 min. 35 | 2 min. 45 | 3 min. | 3 min. | 3 min. 10 | 3 min. 10 | 3 min. 10 | 3 min. 15 | 3 min. 25 |
| Tiempo para un biberón preparado con agua que sale del frigorífico | 3 min. 40 | 3 min. 50 | 4 min. 30 | 4 min. 40 | 5 min. | 5 min. 05 | 5 min. 10 | 5 min. 15 | 5 min. 30 |

C. ESTERILIZAR

- C1.** Conecte el polo cocción al polo de batir.
- C2.** Retire el receptáculo del jugo de cocción.
- C3.** Vierta 150 ml de agua en la cuba sirviéndose de las graduaciones del recipiente de mezcla (nivel B).
- C4.** Retire los platillos de cada cesta vapor.
- C5.** Apile los platillos y colóquelos sobre la base del aparato.
- C6.** Coloque los biberones cabeza abajo sobre la placa situada encima de la cuba de agua. Añada los accesorios que desea esterilizar.
- C7.** Coloque la tapa sobre la parte alta del polo cocción.
- C8.** Encienda el botón On/Off situado en la parte posterior del polo de batir. La pantalla LCD de la parte delantera del aparato se enciende.
- C9.** Haga desfilas las distintas funciones pulsando el botón «modo». Deténgase en el icono «esterilización» .
- C10.** Pulse el botón OK para lanzar la esterilización.
- C11.** Al final del ciclo, una alarma sonora le avisa que los biberones están esterilizados. Pulse en OK para detener la alarma.

D. COCCIÓN AL VAPOR

- D1.** Conecte el polo cocción al polo de batir.
- D2.** Retire el receptáculo del jugo de cocción.
- D3.** Vierta 350ml de agua en la cuba sirviéndose de las graduaciones del recipiente de mezcla (nivel A).
- D4.** Ponga de nuevo el receptáculo del jugo de cocción: recogerá el jugo de los alimentos y permitirá preservar las aportaciones nutritivas
- D5.** Coloque los platillos en las cestas, según la configuración deseada.
- D6.** Corte los ingredientes en pequeños cubos de unos 15mm X 15 mm. y colóquelos en las cestas de cocción.
 - Los ingredientes pueden separarse según su grupo (verduras/carne), o el tiempo de cocción que requieren. Por ejemplo, coloque las patatas, que requieren un tiempo de cocción bastante largo, en la cesta inferior, y coloque los calabacines, que se cocinan más rápidamente, en la cesta superior, que añadirá durante el ciclo: ¡se acabaron las verduras demasiado cocidas!
 - Coloque un máximo de 400 g de alimentos por cesta.
 - Gracias a los platillos amovibles puede adaptar la capacidad a sus necesidades: una pequeña cesta **(a)**, 2 cestas **(b)**, o una gran cesta **(c)** retirando el platillo de la cesta superior.
 Una vez que las cestas estén en su sitio, ponga la tapa
- D7.** Encienda el botón On/Off situado en la parte posterior del polo de batir. La pantalla LCD en la parte delantera del aparato se enciende.
- D8.** Haga desfilas las distintas funciones pulsando el botón «modo». Deténgase en el icono cocción al vapor .
- D9.** Seleccione el tiempo de cocción deseado con los botones + y -. Este tiempo depende de la naturaleza y la cantidad de alimentos que desea cocinar. Puede consultar la tabla del tiempo de cocción.
- D10.** Pulse en OK para lanzar el ciclo.
- D11.** Al final del ciclo, una alarma sonora le avisa que la cocción se ha terminado. Pulse en OK para detener la alarma. Si desea proseguir la cocción, pulse los botones + para añadir minutos y pulse en OK para validar el ciclo.
- D12.** Quite la tapa cogiéndola por la asa. Tenga cuidado con no quemarse.
- D13.** Retire las cestas vapor cogiéndolas por las asas.
- D14.** Si lo desea puede cocer huevos. Coloque los huevos en los soportes de huevos integrados en los platillos.

TABLA DE LOS TIEMPOS DE COCCIÓN página 9

Los tiempos se dan a título indicativo sobre la base de una cocción en la cesta inferior. Este tiempo puede variar en función del tamaño de los alimentos, de su cantidad, del espacio vacío dejado en la cesta, y de la temperatura inicial de los alimentos. Deberá aumentar el tiempo de cocción si utiliza la 2ª cesta de cocción.

Para cocinar ingredientes que requieren tiempo de cocción diferente: coloque los más largos a cocinar en la cesta inferior. Durante la cocción, añada la 2ª cesta con los alimentos de cocción más rápida.

E. DESCONGELACIÓN

Proceda de la misma manera, eligiendo esta vez el icono “descongelación” ❄️.

F. BATIR

El icono de mezcla continuamente es seleccionado poca importancia tiene el modo escogido. En efecto, es posible utilizar la función cocción vapor al mismo tiempo que la función mezcla.

- F1.** Una vez que sus ingredientes estén cocidos, déjelos reposar unos instantes. Abra la tapa del recipiente de batir.
- F2.** Transvase los alimentos cocidos al recipiente de batir con la espátula proporcionada. Para garantizar un batido óptimo, el recipiente puede contener un máximo de 400 g de frutas o verduras cocidas, y un total de 300 g de una mezcla carne/verduras.
- F3.** Coja el receptáculo con el lado opuesto de la espátula, que le servirá de pinza.
- F4.** Vierta el jugo de cocción en el recipiente de mezcla, dosificándolo con arreglo a la textura que desea obtener. No añada más 200 ml de jugo de cocción.
- F5.** Coloque y bloquee la tapa del recipiente de mezcla.
- F6.** Bloquee el recipiente de batir en su base. Si el recipiente no se bloquea en la base, no podrá batir, esto se ha previsto para garantizar su seguridad.
- F7.** Batir la preparación pulsando el botón durante 5 segundos, luego dejar reposar 5 segundos, y batir de nuevo 5 segundos. No batir más de 30 segundos para evitar el recalentamiento. Puede reiterar esta operación 3 veces. A continuación, recomendamos dejar reposar el aparato 30 minutos antes de proceder a un nuevo batido. Abra el recipiente de batir y sirva el puré a su bebé, sin olvidar comprobar la temperatura. Mezcle la preparación y compruebe que no esté demasiado caliente.

G. ALARMAS

- Si durante el ciclo de cocción la cuba del aparato careciese de agua, una alarma resuena: retire las cestas de vapor y añada agua. Pulse en OK para detener la alarma, vele por conectar de nuevo bien el polo cocción al polo mezcla, y reactive un ciclo de calentamiento para terminar la cocción.
- Si durante el ciclo de cocción el polo mezcla y el polo cocción no están conectados correctamente, una alarma resuena: Pulse en OK para detener la alarma, vele por conectar de nuevo correctamente los dos polos y reactive el ciclo de cocción.
- Al final del ciclo, una alarma resuena para avisarle que se la cocción se ha terminado.

H. LIMPIEZA DEL NUTRIBABY

H1. Desconecte el Nutribaby y asegúrese de que está frío antes de limpiarlo.

ATENCIÓN: las 2 bases del polo cocción y del polo mezcla no se meten en el lavavajillas.

- Seque la cúpula de cocción en el fondo de la cuba y la base del recipiente de mezcla con un tejido o una esponja húmeda. Utilice agua clara. Dejar secar. No sumerja el Nutribaby en el agua ni en cualquier otro líquido. No lave el Nutribaby debajo del agua corriente. Impida que el agua penetre en las partes que contienen componentes eléctricos.
- No emplee abrasivos ni disolventes de fregado para la limpieza. Pueden dañar el aparato y sus superficies.
- Las cestas de cocción, los platillos amovibles, el recuperador de jugo de cocción, las tapas, la espátula y el recipiente de mezcla pueden limpiarse con una esponja, agua caliente y un poco de líquido para la vajilla. Aclarar con agua clara y dejar secar. Estos elementos también pueden lavarse en el lavavajillas.

Desincrustación de la cuba de calentamiento

Después de haberla empleado un determinado tiempo, pueden formarse algunos depósitos de minerales en la cúpula de cocción y dañar el Nutribaby. Deberá regularmente desincrustar la cuba de cocción (todos los 5 ciclos) vertiendo una mezcla de 100 ml de agua caliente y de 100 ml de vinagre blanco sobre la resistencia. Dejarlo así por lo menos una hora o dos (o más si fuera necesario) sin conectar el aparato. Vacíe la mezcla y aclare la cúpula de cocción con un poco de agua en un paño.

H2. Desmontaje de las cuchillas

FUNÇÕES

- **Aquece até 3 biberões em simultâneo**
- **Aquece todos os boiões**
- **Esteriliza até 3 biberões**
- **Coze todos os alimentos a vapor**
- **Descongela**
- **Mistura**
- **Possibilidade de cozinhar em vapor e de misturar ao mesmo tempo (O ícone de misturar constantemente não é selecionado não importa o modo escolhido)**

MEDIDAS DE SEGURANÇA

PRECAUÇÕES DE USO: ler atentamente todas as instruções abaixo indicadas antes de utilizar o Nutribaby.

- Para proteger-se das descargas eléctricas, não submerja o aparelho ou o cabo na água ou noutro líquido.
- Não utilize o aparelho senão para cozer / aquecer / misturar / esterilizar / descongelar. Qualquer outra utilização poderá ser perigosa.
- Tenha muito cuidado ao manipular as lâminas do misturador, principalmente quando retirar as mesmas do copo, quando esvaziar o copo e durante a lavagem.
- O aparelho não tem nenhuma peça útil para o utilizador usar para uma reparação. Não desmonte o aparelho.
- Vigie o aparelho quando o utilizar na proximidade de crianças. Deixe o aparelho fora do alcance das crianças.
- Este aparelho utiliza-se no interior, não o utilize no exterior.
- Evite deixar o cabo pendurado da mesa ou da bancada ou próximo de superfícies quentes.
- Utilize o aparelho sobre uma superfície lisa, estável e seca.
- Não coloque o aparelho sobre uma superfície quente ou próxima de um forno ou de uma placa de gás ou próximo de tudo o que aparente ser uma fonte de calor.
- Não toque nas superfícies quentes do aparelho (câmara de aquecimento).
- Não desloque o aparelho durante a sua utilização, uma vez ligado, ou se contém água quente.
- Desligue o aparelho quando não o estiver a utilizar ou antes de limpá-lo ou de guardá-lo.

AVISOS

- **AVISO:** se o cabo de alimentação estiver danificado, o mesmo deverá ser substituído pelo fabricante, pelo serviço pós-venda ou por pessoas com qualificações similares, para evitar qualquer perigo.
- A utilização deste aparelho não está prevista para pessoas (inclusive crianças) cujas capacidades físicas, sensoriais ou mentais sejam reduzidas, ou por pessoas sem experiência ou conhecimento, salvo se beneficiaram, por intermédio de uma pessoa responsável pela sua segurança, de vigilância ou de instruções prévias relativamente ao uso do aparelho. Convém vigiar as crianças para assegurar-se de que não brincam com o aparelho.
- Respeite o tempo de aquecimento e assegure-se de que o biberão e o seu conteúdo tenham a temperatura certa antes de dar os alimentos ao seu bebé.
- Utilize os biberões em plásticos ou em vidro que possam ser fervidos ou quaisquer outros recipientes termo resistentes com este aparelho.
- Verifique sempre os seus utensílios antes de utiliza-los com o Nutribaby.
- Este aparelho destina-se a ser utilizado em aplicações domésticas e análogas, tais como:
 - pequenas cozinhas reservadas ao pessoal em lojas, escritórios e outros ambientes profissionais,
 - quintas,
 - clientes de hotéis, motéis e outros ambientes de carácter residencial,
 - ambientes do tipo de quartos de hóspedes.
- Os equipamentos eléctricos e electrónicos são objectos de uma colecta selectiva. Não coloque os desperdícios de equipamentos eléctricos e electrónicos com os desperdícios municipais não separados, mas proceda à sua colecta selectiva.
 - Este símbolo indica a nível Europeu que este produto não deverá ser colocado no lixo ou com os desperdícios domésticos, mas serem em objecto de uma colecta selectiva.



COMPOSIÇÃO

- | | | |
|-------------------------------------|---|---|
| a. Tampa do pólo de cozedura | f. Reservatório de água | k. Interruptor do misturador |
| b. Cesto de cozedura | g. Base de cozedura | l. Ecrã LCD |
| c. Bandeja de cozedura amovível | h. Tampa do copo misturador | m. Interruptor do pólo de cozedura ao pólo de mistura |
| d. Recuperador do molho da cozedura | i. Interruptor de ligação do misturador | n. Espátula |
| e. Grelha de isolamento | j. Copo misturador | |

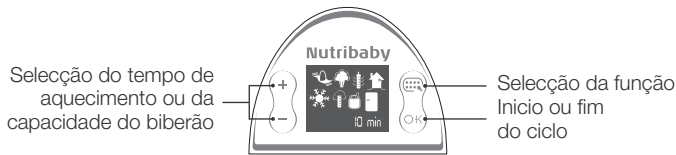

Significado dos ícones das funções

| | | | | | | | |
|--|---|--|---|--|---|--|---|
| | Aquecer um biberão proveniente do frigorífico | | Aquecer um biberão a temperatura ambiente | | Aquecer um boião proveniente do frigorífico | | Aquecer um boião a temperatura ambiente |
| | Cozedura a vapor | | Mistura | | Esterilizar | | Descongelação |

O ícone de misturar constantemente não é selecionado não importa o modo escolhido. Realmente, é possível usar a função que cozinha vapor ao mesmo tempo que o função misturando.

A. AQUECER UM BIBERÃO

- A1. Conecte o pólo de cozedura ao pólo de mistura.
- A2. Retire o recuperador do molho da cozedura.
- A3. Coloque 60 ml de água no recipiente ajudando-se das graduações do copo misturador (nível C).
- A4. Retire as bandejas de cada cesto a vapor.
- A5. Empilhe as bandejas e coloque-as na base do aparelho.
- A6. Coloque os seus biberões sobre a grelha de isolamento situada por cima do recipiente da água.
- A7. Coloque a tampa sobre o pólo de cozedura.
- A8. Carregue em On/Off situado por trás do pólo de mistura. O ecrã LCD na parte da frente do aparelho acende.
- A9. Escolha as funções carregando no botão « mode ».
 - Se a água que deseja aquecer é proveniente do frigorífico, pare no ícone biberão + frigo
 - Se a água que deseja aquecer está a temperatura ambiente, pare no ícone biberão + casa
- A10. Escolha depois a quantidade de água que deseja aquecer escolhendo o programa carregando nos botões + e -.
- A11. Carregue em OK para validar.
- A12. No fim do ciclo, um alarme sonoro informa-o de que o biberão está pronto. Carregue em OK para parar o alarme.

B. AQUECER UM BOIÃO

- Siga as etapas 1 a 5 da função aquece-biberão.
- B6. Coloque o boião que deseja aquecer sobre a grelha de isolamento.
- B7. Coloque a tampa sobre o pólo de cozedura.
- B8. Carregue em On/Off situado por trás do pólo de mistura. O ecrã LCD na parte da frente do aparelho acende.
- B9. Escolha as funções carregando no botão « mode ».
 - Se o boião que deseja aquecer é proveniente do frigorífico, pare no ícone boião+frigo
 - Se o boião que deseja aquecer está a temperatura ambiente, pare no ícone boião+casa
- B10. Carregue em OK para iniciar o ciclo de aquecimento.

CUIDADO: para evitar qualquer risco de queimadura, verifique sempre a temperatura da comida antes de dá-la ao seu bebé. Para um biberão, agite-o bem para misturar o leite. Coloque uma gota no interior do seu punho para verificar a temperatura.

CUIDADO: os ciclos pré-programados baseiam-se num cálculo médio de tempo de aquecimento de um biberão ou de um boião. O material e a espessura do biberão, a presença de um fundo amovível, o tamanho de um boião são elementos que podem influir na temperatura do biberão. O facto de aquecer vários biberões em simultâneo pode igualmente influir no resultado. Se julgar o resultado demasiado quente ou não suficientemente quente, não hesite em reduzir ou aumentar o tempo de aquecimento utilizando a função «cozedura a vapor».

| Quantidade de água/leite no biberão | 90 ml | 120 ml | 150 ml | 180 ml | 210 ml | 240 ml | 270 ml | 300 ml | 330 ml |
|---|----------|----------|----------|----------|----------|----------|----------|----------|----------|
| Tempo para um biberão preparado com água morna | 2 min 35 | 2 min 45 | 3 min | 3 min | 3 min 10 | 3 min 10 | 3 min 10 | 3 min 15 | 3 min 25 |
| Tempo para um biberão preparado com água proveniente do frigorífico | 3 min 40 | 3 min 50 | 4 min 30 | 4 min 40 | 5 min | 5 min 05 | 5 min 10 | 5 min 15 | 5 min 30 |

C. ESTERILIZAR

- C1.** Conecte o pólo de cozedura ao pólo de mistura.
- C2.** Retire o recuperador do molho da cozedura.
- C3.** Coloque 150 ml de água no recipiente ajudando-se das graduações do copo misturador (nível B).
- C4.** Retire as bandejas de cada cesta a vapor.
- C5.** Empilhe as bandejas e coloque-as na base do aparelho.
- C6.** Coloque os seus biberões de cabeça para baixo sobre a placa situada por cima do recipiente da água. Coloque igualmente os acessórios que deseja esterilizar.
- C7.** Coloque a tampa sobre o pólo de cozedura.
- C8.** Carregue em On/Off situado por trás do pólo de mistura. O ecrã LCD na parte da frente do aparelho acende.
- C9.** Escolha as funções carregando no botão « mode ». Pare no ícone «esterilização» .
- C10.** Carregue em OK para validar.
- C11.** No fim do ciclo, um alarme sonoro o avisa de que os seus biberões estão esterilizados. Carregue em OK para parar o alarme.

D. COZEDURA A VAPOR

- D1.** Conecte o pólo de cozedura ao pólo de mistura.
- D2.** Retire o recuperador de molho de cozedura.
- D3.** Coloque 350 ml de água no recipiente ajudando-se das graduações do copo misturador (nível A)
- D4.** Recoloque o recuperador do molho da cozedura : ele recolherá o molho dos seus alimentos e permitirá preservar todos os contributos nutricionais.
- D5.** Coloque as bandejas nos cestos, segundo a configuração desejada.
- D6.** Corte os ingredientes em pequenos cubos com cerca de 15mm X 15 mm e coloque-os nos cestos de cozedura.
 - Os ingredientes podem ser separados segundo o seu grupo (legumes/carne), ou de acordo com o tempo de cozedura necessário. Por exemplo, coloque as batatas, que precisam de um tempo de cozedura bastante grande, no cesto inferior e coloque as courgettes, que cozem mais rapidamente, no cesto superior, que adicionará durante o ciclo : acabe com os legumes demasiado cozidos !
 - Coloque 400 g de alimento, no máximo, no cesto.
 - Graças às bandejas amovíveis, poderá adaptar a capacidade às suas necessidades : um pequeno cesto **(a)**, 2 cestos **(b)**, ou um grande cesto **(c)** removendo a bandeja do cesto superior.
 Quando os cestos estejam prontos, coloque a tampa.
- D7.** Carregue em On/Off situado por trás do pólo de mistura. O ecrã LCD na parte da frente do aparelho acende.
- D8.** Escolha as funções carregando no botão « mode ». Pare no ícone cozedura a vapor .
- D9.** Selecciono o tempo de cozedura desejado com os botões + e -. Este tempo depende da natureza e da quantidade de alimentos que deseja cozer. Poderá verificar os tempos de cozedura indicados na tabela.
- D10.** Carregue em OK para iniciar o ciclo.
- D11.** No fim do ciclo, um alarme sonoro o avisará de que a cozedura acabou. Carregue em OK para parar o alarme. Se deseja continuar a cozedura, carregue nos botões +/- para acrescentar minutos e carregue em OK para validar o ciclo.
- D12.** Retire a tampa com a pega. Cuidado para não se queimar.
- D13.** Retire os cestos a vapor com a ajuda das pegas.
- D14.** Pode também cozer ovos. Coloque os ovos no suporte para ovos integrado nas bandejas.

TABELA DOS TEMPOS DE COZEDURA consultar a página 9

Os tempos indicados estão calculados na base de uma cozedura no cesto inferior. Estes tempos podem variar segundo o tamanho dos alimentos, a quantidade, o espaço vazio deixado no cesto e a temperatura inicial dos alimentos. Deverá aumentar o tempo de cozedura se utilizar o 2º cesto de cozedura.

Para cozinhar ingredientes que precisem de um tempo de cozedura diferente : coloque os que demoram mais tempos a cozer no cesto inferior. Durante a cozedura, acrescente o 2º cesto com os alimentos de cozedura mais rápida.

E. DESCONGELAÇÃO

Proceda da mesma maneira, escolhendo o ícone «descongelação» .

F. MISTURA

O ícone de misturar constantemente não é selecionado não importa o modo escolhido. Realmente, é possível usar a função que cozinha vapor ao mesmo tempo que o função misturando.

- F1.** Quando os ingredientes estejam cozidos, deixe-os repousar durante alguns instantes. Abra a tampa do copo misturador.
- F2.** Passe os alimentos cozidos para o copo misturador com a espátula fornecida. Para uma óptima mistura, o copo pode conter um máximo de 400 g de frutas ou legumes cozidos, e um total de 300 g de uma mistura carne/legumes.
- F3.** Pegue no recuperador pelo lado oposto da espátula, que lhe vai servir de pinça.
- F4.** Coloque o molho da cozedura no copo misturador, dosificando-o segundo a textura que deseja obter. Não coloque mais de 200 ml de molho da cozedura.
- F5.** Instale e feche a tampa do copo misturador.
- F6.** Fixe o copo misturador à base. Se o copo não ficar preso à base, por razões de segurança, não poderá proceder à mistura.
- F7.** Misture o seu preparado carregando no botão durante 5 segundos, deixe repousar durante 5 segundos, e misture novamente durante 5 segundos. Não misture durante mais de 30 segundos para evitar qualquer sobreaquecimento. Pode repetir esta operação 3 vezes. Recomendamos que deixe descansar o aparelho durante 30 minutos antes de proceder a outra mistura.
Abra o copo misturador e sirva o puré ao seu bebé, sem esquecer de verificar a temperatura da comida. Misture o preparado e verifique que não está demasiado quente.

G. ALARMES

- Se durante o ciclo de cozedura o recipiente do aparelho ficar sem água, ouvirá um alarme: retire os cestos a vapor e acrescente água. Carregue em OK para parar o alarme, reconecte o pólo de cozedura ao pólo de mistura, e relance um ciclo de aquecimento para acabar a cozedura.
- Se durante o ciclo de cozedura o pólo de mistura e o pólo de cozedura não estão correctamente conectados, ouvirá um alarme : carregue em OK para parar o alarme, reconecte os dois pólos e relance o ciclo de cozedura.
- No fim do ciclo, ouvirá um alarme para o avisar de que a cozedura acabou.

H. LIMPEZA DO SEU NUTRIBABY

H1. Desligue o seu Nutribaby e assegure-se de que o mesmo esteja frio antes de o limpar.

ATENÇÃO: as 2 bases do pólo de cozedura e do pólo de mistura não podem ser colocados no lava-loiça.

- Limpe a cúpula de cozedura no fundo do recipiente e da base do copo misturador com um pano ou uma esponja húmida. Utilize água limpa. Deixe secar. Não submerja o Nutribaby na água ou noutro líquido. Não lave o Nutribaby debaixo da torneira. Não deixe a água entrar nas partes onde estão os componentes eléctricos.
- Não utilize produtos abrasivos ou dissolventes para a limpeza. Podem danificar o aparelho e as suas superfícies.
- Os cestos de cozedura, as bandejas amovíveis, o recuperador do molho da cozedura, as tampas, a espátula e o copo misturador podem ser lavados com uma esponja, água quente e um pouco de detergente. Enxugue e deixe secar. Estes elementos podem igualmente ser lavados no lava-loiça.

Descalcificação da câmara de aquecimento

Depois de ter sido utilizado durante algum tempo, poderá encontrar calcário na cúpula de cozedura e danificar o Nutribaby. Deverá limpar regularmente o recipiente de cozedura (a cada 5 ciclos) colocando uma mistura de 100ml de água quente e 100 ml de vinagre branco sobre a resistência. Deixar actuar durante uma ou duas horas (ou mais se necessário) sem ligar o aparelho. Retire a mistura e enxugue a cúpula de cozedura com um pano molhado.

H2. Desmontagem das lâminas

FUNZIONI

- **Riscalda un numero massimo di 3 biberon al contempo.**
- **Riscalda tutti i vasetti**
- **Sterilizza un numero massimo di 3 biberon**
- **Cuoce tutti gli alimenti al vapore**
- **Scongela**
- **Frulla**
- **Possibilità di cuocere al vapore e frullare allo stesso tempo, L'icona di mixage è selezionata continuamente poco importo il modo choisi)**

CONSEGNE DI SICUREZZA

PRECAUZIONI D'USO: leggere attentamente tutte le allegate istruzioni prima di utilizzare il Nutribaby.

- Per proteggersi dalle scariche elettriche, non immergete l'apparecchio o il cavo nell'acqua o in altri liquidi.
- Utilizzate l'apparecchio esclusivamente per cuocere / scaldare / frullare / sterilizzare / scongelare. Ogni altra utilizzazione può rivelarsi pericolosa.
- Prestate molta attenzione quando manipolate le lame del frullatore, particolarmente quando le rimuovete dal bicchiere, quando svuotate il bicchiere stesso e durante il lavaggio.
- L'apparecchio non contiene pezzi utili all'utente per una riparazione quindi non smontatelo.
- Sorvegliate l'apparecchio quando lo utilizzate in presenza di bambini. Lasciate l'apparecchio fuori della portata dei medesimi.
- L'apparecchio si utilizza all'interno, non utilizzatelo fuori casa.
- Non lasciate sporgere il cavo dal tavolo o dal contatore e non lasciatelo vicino a superfici calde.
- Utilizzate l'apparecchio su una superficie piana, stabile e asciutta.
- Non mettete l'apparecchio su una superficie calda, vicino ad un forno, una piastra a gas o qualsiasi altra potenziale fonte di calore.
- Non toccate le superfici calde dell'apparecchio (camera termica).
- Non spostate l'apparecchio in servizio, se collegato alla corrente, o se contiene acqua calda.
- Disinserite l'apparecchio quando non lo utilizzate o prima di pulirlo e riportarlo.

AVVERTENZE

- **AVVERTENZA:** se il cavo d'alimentazione è danneggiato va sostituito dal fabbricante, dal Servizio Clientela o da persone opportunamente qualificate onde evitare pericoli.
- Questo apparecchio non è progettato per utilizzazione da parte di persone (bambini compresi) di ridotte capacità fisiche, sensoriali o mentali, oppure da persone prive d'esperienza o conoscenza salvo il caso in cui possano avvalersi di un adulto responsabile della loro sicurezza che li sorveglia o fornisce istruzioni preliminari concernenti l'utilizzazione dell'apparecchio. Occorre pertanto sorvegliare i bambini per accertarsi che non giochino con l'apparecchio.
- Rispettate il tempo di riscaldamento e accertatevi che il biberon e relativo contenuto siano alla temperatura giusta prima di far mangiare il bebè.
- Utilizzate biberon di plastica o di vetro compatibili con l'ebollizione o qualsiasi altro recipiente termoresistente con questo apparecchio.
- Verificate sempre i vostri utensili prima di utilizzarli con il Nutribaby.
- Questo apparecchio è destinato a essere utilizzato in strutture domestiche o analoghe come:
 - angoli cucina riservati al personale di negozi, uffici e altri ambienti professionali,
 - cascinali,
 - l'uso da parte di clienti di hotel, motel e altri ambienti a carattere residenziale,
 - ambienti del tipo di camere per gli ospiti.
- Le apparecchiature elettriche ed elettroniche sono oggetto di una raccolta selettiva. Non eliminare i rifiuti delle apparecchiature elettriche ed elettroniche con i rifiuti municipali non smistati, ma procedere alla loro raccolta selettiva.
 - Nell'Unione Europea questo simbolo indica che l'apparecchio non va gettato nella pattumiera o mescolato ai rifiuti domestici perché va eliminato secondo una raccolta selettiva.



COMPOSIZIONE

- | | | |
|---|--|---|
| a. Coperchio del polo di cottura | f. Serbatoio dell'acqua | k. Connettore del frullatore |
| b. Cestello di cottura | g. Base di cottura | l. Schermo LCD |
| c. Vassoio di cottura amovibile | h. Coperchio del bicchiere del frullatore | m. Connettore del polo di cottura al polo frullatore |
| d. Recuperatore del brodo di cottura | i. Bottone d'accensione del frullatore | n. Spatola |
| e. Griglia d'isolamento | j. Bicchiere del frullatore | |

SCHERMO LCD

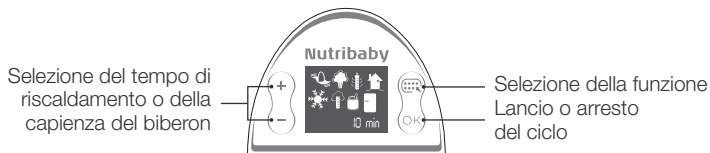

Significato delle icone delle funzioni

| | | | | | | | |
|--|---|--|--|--|---|--|--|
| | Riscaldare un biberon proveniente dal frigorifero | | Riscaldare un biberon a temperatura ambiente | | Riscaldare un vasetto proveniente dal frigorifero | | Riscaldare un vasetto a temperatura ambiente |
| | Cottura al vapore | | Frullato | | Sterilizzare | | Scongelamento |

L'icone di mixage è selezionato continuamente poco importo il modo scelto. Difatti, è possibile utilizzare la funzione cottura vapore nello stesso momento in cui il funzione mixage.

A. SCALDARE UN BIBERON

- A1. Collegate il polo di cottura al polo frullatore.
- A2. Rimuovete il ricettacolo del brodo di cottura.
- A3. Versate 60 ml d'acqua nella vaschetta osservando le graduazioni del bicchiere del frullatore (livello C.).
- A4. Rimuovete i vassoi di ogni cestello a vapore.
- A5. Impilate i vassoi, e collocateli sulla base dell'apparecchio.
- A6. Collocate i vostri biberon sulla griglia d'isolamento posta al di sopra della vaschetta d'acqua.
- A7. Collocate il coperchio sulla parte superiore del polo di cottura.
- A8. Accendete il bottone On/Off posto sul retro del polo frullatore. Lo schermo LCD sulla parte anteriore dell'apparecchio si accende.
- A9. Fate scorrere le varie funzioni premendo il bottone "modo".
 - Se l'acqua che volete riscaldare proviene dal frigorifero selezionate l'icona biberon + frigo
 - Se l'acqua che volete riscaldare è a temperatura ambiente selezionate l'icona biberon + casa
- A10. Scegliete in seguito la quantità d'acqua che volete riscaldare facendo scorrere le quantità programmate premendo i bottoni + e -.
- A11. Premete il bottone OK per convalidare.
- A12. Alla fine del ciclo, un allarme sonoro vi avverte che il vostro biberon è pronto. Premete OK per tacitare l'allarme.

B. RISCALDARE UN VASETTO

Seguite le tappe da 1 a 5 della funzione scaldabiberon.

- B6. Collocate il vasetto da riscaldare sulla griglia d'isolamento.
- B7. Collocate il coperchio sulla parte superiore del polo di cottura.
- B8. Accendete il bottone On/Off posto sul retro del polo frullatore. Lo schermo LCD sulla parte anteriore dell'apparecchio si accende.
- B9. Fate scorrere le varie funzioni premendo il bottone "modo".
 - Se il vasetto che volete riscaldare proviene dal frigorifero selezionate l'icona vasetto + frigo
 - Se l'acqua che volete riscaldare è a temperatura ambiente selezionate l'icona vasetto + casa
- B10. Premete OK per avviare il ciclo di riscaldamento.

ATTENZIONE: per evitare qualsiasi rischio di ustione, verificare sempre la temperatura del cibo prima di proporlo al vostro bebè. Il biberon va agitato bene per miscelare il latte. Versate una goccia all'interno del polso per verificare la sua temperatura.

ATTENZIONE : i cicli preprogrammati si basano su un calcolo medio di tempo di riscaldamento di un biberon o di un vasetto. La materia e lo spessore del biberon, la presenza di un fondo amovibile, la dimensione di un vasetto sono elementi capaci di influire sulla temperatura del biberon. Anche il fatto di riscaldare più biberon alla volta può influire sul risultato. Se la temperatura vi sembra troppo (o non abbastanza) elevata, non esitate a ridurre (o aumentare) il tempo di riscaldamento utilizzando la funzione "cottura al vapore".

| Quantità d'acqua/latte nel biberon | 90 ml | 120 ml | 150 ml | 180 ml | 210 ml | 240 ml | 270 ml | 300 ml | 330 ml |
|---|----------------|----------------|----------------|----------------|----------------|----------------|----------------|----------------|----------------|
| Tempo per un biberon preparato con acqua a temperatura ambiente | 2 minuti 35 | 2 minuti 45 | 3 minuti | 3 minuti | 3 minuti 10 | 3 minuti 10 | 3 minuti 10 | 3 minuti 15 | 3 minuti 25 |
| Tempo per un biberon preparato con acqua proveniente dal frigorifero | 3 minuti 40 | 3 minuti 50 | 4 minuti 30 | 4 minuti 40 | 5 minuti | 5 minuti 05 | 5 minuti 10 | 5 minuti 15 | 5 minuti 30 |

C. STERILIZZARE

- C1.** Collegate il polo di cottura al polo frullatore.
- C2.** Rimuovete il ricettacolo del brodo di cottura.
- C3.** Versate 150 ml d'acqua nella vaschetta osservando le graduazioni del bicchiere del frullatore (livello B.)
- C4.** Rimuovete i vassoi di ogni cestello vapore.
- C5.** Impilate i vassoi, e collocateli sulla base dell'apparecchio.
- C6.** Collocate i vostri biberon capovolti sulla piastra posta al di sopra della vaschetta dell'acqua. Aggiungete gli accessori che volete sterilizzare.
- C7.** Collocate il coperchio sulla parte superiore del polo di cottura.
- C8.** Accendete il bottone On/Off posto sul retro del polo frullatore. Lo schermo LCD sulla parte anteriore dell'apparecchio si accende.
- C9.** Fate scorrere le varie funzioni premendo il bottone "modo" e selezionate l'icona "sterilizzazione" .
- C10.** Premete il bottone OK per lanciare la sterilizzazione.
- C11.** Alla fine del ciclo, un allarme sonoro vi avverte che i vostri biberon sono sterilizzati. Premete OK per tacitare l'allarme.

D. COTTURA AL VAPORE



- D1.** Collegate il polo di cottura al polo frullatore.
- D2.** Rimuovete il ricettacolo del brodo di cottura.
- D3.** Versate 350 ml d'acqua nella vaschetta osservando le graduazioni del bicchiere del frullatore (livello A.)
- D4.** Rimettete al suo posto il ricettacolo del brodo di cottura per raccogliere il brodo degli alimenti e preservarne gli apporti nutrizionali.
- D5.** Posizionate i vassoi nei cestelli, secondo la configurazione voluta.
- D6.** Tagliate gli ingredienti in cubetti di circa 15 mm X 15 mm e metteteli nei cestelli di cottura.
 - E' possibile separare gli ingredienti secondo il loro gruppo (verdure/carne), oppure secondo il necessario tempo di cottura. Per esempio, mettete le patate (richiedenti un tempo di cottura alquanto lungo) nel cestello inferiore, e mettete le zucchine (richiedenti un tempo di cottura più breve) nel cestello superiore, che aggiungerete durante il ciclo: le verdure non saranno più scotte!
 - Mettete al massimo 400 g d'alimenti in ogni cestello.
 - Grazie ai vassoi amovibili potete adattare la capienza alle vostre necessità: un cestello piccolo **(a)**, 2 cestelli **(b)**, oppure un cestello grande **(c)** rimuovendo il vassoio del cestello superiore.
 Una volta installati i cestelli, mettetevi il coperchio.
- D7.** Accendete il bottone On/Off posto sul retro del polo frullatore. Lo schermo LCD sulla parte anteriore dell'apparecchio si accende.
- D8.** Fate scorrere le varie funzioni premendo il bottone "modo" e selezionate l'icona cottura al vapore .
- D9.** Selezionate il voluto tempo di cottura con i bottoni + e -. Questo tempo dipende dalla natura e dalla quantità degli alimenti che volete cuocere. Potete riferirvi alla tabella dei tempi di cottura.
- D10.** Premete OK per lanciare il ciclo.
- D11.** Alla fine del ciclo, un allarme sonoro vi avverte che la cottura è terminata. Premete OK per tacitare l'allarme. Se volete prolungare la cottura, premete i bottoni +/- per aggiungere i minuti e premete OK per convalidare il ciclo.
- D12.** Rimuovete il coperchio mediante la sua impugnatura facendo attenzione a non bruciarvi.
- D13.** Rimuovete i cestelli a vapore prendendoli dalle loro impugnature.
- D14.** Avete la possibilità di cuocere le uova. Collocate le uova negli appositi supporti integrati ai vassoi.

TABELLA DEI TEMPI DI COTTURA da consultare a pagina 9

I tempi sono forniti a titolo indicativo sulla base di una cottura nel cestello inferiore. Questi tempi possono variare in funzione della dimensione degli alimenti, della loro quantità, dello spazio vuoto lasciato nel cestello, e della temperatura iniziale degli alimenti. Dovrete allora aumentare il tempo di cottura se utilizzate il 2° cestello di cottura.

Per cucinare ingredienti che richiedono tempi di cottura diversi collocate i più lunghi da cuocere nel cestello inferiore. Durante la cottura, aggiungete il 2° cestello con gli alimenti a cottura più rapida.

E. SCONGELAMENTO

Procedete in maniera identica scegliendo questa volta l'icona " scongelamento" .

F. FRULLATI

L'icône di mixage è selezionato continuamente poco importo il modo scelto. Difatti, è possibile utilizzare la funzione cottura vapore nello stesso momento in cui il funzione mixage

F1. Una volta cotti gli ingredienti, lasciateli riposare alcuni istanti. Aprite il coperchio del bicchiere del frullatore.

F2. Travasate gli alimenti cotti nel bicchiere del frullatore mediante la spatola (fornita). Per ottenere un frullato ottimale, il bicchiere può contenere un massimo di 400 g di frutta o verdura cotta, e un totale di 300 g di una miscela carne/verdura.

F3. Prendete il ricettacolo mediante il lato opposto della spatola, che vi servirà da pinza.

F4. Versate il brodo di cottura nel bicchiere del frullatore, dosandolo in funzione della consistenza che volete ottenere. Non aggiungete più di 200 ml di brodo di cottura.

F5. Installate e bloccate il coperchio del bicchiere del frullatore.

F6. Bloccate il bicchiere del frullatore sulla sua base. Se il bicchiere non è bloccato sulla base, non potrete frullare: accorgimento che garantisce la sicurezza.

F7. Frullare la preparazione premendo il bottone per 5 secondi, dopodiché lasciate riposare 5 secondi, e frullate di nuovo 5 secondi. Non frullate più di 30 secondi per evitare il surriscaldamento. Potete ripetere l'operazione 3 volte. Si raccomanda in seguito di lasciare riposare l'apparecchio 30 minuti prima di procedere ad un nuovo frullato.

Aprite il bicchiere del frullatore e servite il purè al bebè, senza dimenticare di verificarne la temperatura. Miscelate la preparazione e verificate che non sia troppo calda.

G. ALLARMI

- Se durante il ciclo di cottura la vaschetta dell'apparecchio non contiene più acqua, squilla un allarme: rimuovete i cestelli a vapore e aggiungete un po' d'acqua. Premete OK per tacitare l'allarme, badate a ricollegare bene il polo di cottura al polo frullatore, e rilanciate un ciclo di riscaldamento per terminare la cottura.

- Se durante il ciclo di cottura il polo frullatore e il polo di cottura non sono correttamente collegati, squilla un allarme: premete OK per tacitare l'allarme, badate a ricollegare bene i due poli e rilanciate un ciclo di cottura.

- Alla fine del ciclo, squilla un allarme per avvertirvi che la cottura è terminata.

H. PULIZIA DEL VOSTRO NUTRIBABY

H1. Disinserite il vostro Nutribaby e accertatevi che sia freddo prima di pulirlo.

ATTENZIONE: le 2 basi del polo di cottura e del polo frullatore non sono compatibili con la lavastoviglie.

- Asciugate la cupola di cottura sul fondo della vaschetta e la base del bicchiere del frullatore con un panno o una spugna umida. Utilizzate acqua pura. Lasciate asciugare. Non immergete il Nutribaby nell'acqua o in un altro liquido. Non lavate il Nutribaby sotto l'acqua corrente. Non lasciate entrare l'acqua nelle parti contenenti componenti elettrici.

- Non utilizzate abrasivi o solventi lucidanti per la pulizia: questi prodotti possono danneggiare l'apparecchio e le sue superfici.

- E' possibile pulire i cestelli di cottura, i vassoi amovibili, il recuperatore del brodo di cottura, i coperchi, la spatola e il bicchiere del frullatore con una spugna inumidita d'acqua calda e un po' di liquido per stoviglie. Sciacquate con acqua pura e lasciate asciugare. Questi elementi sono compatibili anche con la lavastoviglie.

Disincrostazione della vaschetta termica

Dopo un certo periodo di utilizzazione, sulla cupola di cottura possono formarsi depositi minerali capaci di danneggiare il Nutribaby. Dovrete disincrostare regolarmente la vaschetta di cottura (ogni 5 cicli) versando una miscela di 100 ml d'acqua calda e 100 ml d'aceto bianco sulla resistenza. Lasciate almeno un'ora o due (o più se necessario) senza allacciare l'apparecchio alla corrente. Svotate la miscela e sciacquate la cupola di cottura con un panno inumidito d'acqua.

H2. Smontaggio delle lame

FUNKCE

- Ohřívá až 3 kojenecké lahve současně
- Ohřívá všechny typy dětské stravy
- Sterilizuje až 3 kojenecké lahve současně
- Vaří všechny typy potravin v páře
- Rozmrazuje
- Mixuje
- Možnost páry a mix ve stejné době (ikonu míchání je neustále vybrané few zvolený režim). «

BEZPEČNOSTNÍ OPATŘENÍ

UPOZORNĚNÍ: před použitím přístroje Nutribaby si pozorně přečtěte následující pokyny.

- Dbejte, aby přístroj a elektrická šňůra nebyly ponořeny ve vodě či jiné tekutině. Zabráňte tím riziku probíjení.
- Nepoužívejte přístroj k jiným účelům než je vaření / ohřev / mixování / sterilizace / rozmrazování. Použití k jiným účelům může být nebezpečné.
- Při manipulaci s noži mixéru si počínejte velmi opatrně a to zejména při vyprazdňování mixéru, vyjmutí nožů a jejich mytí.
- Přístroj neobsahuje žádnou součástku, kterou může spotřebitel opravit. Nesnažte se jej rozmontovat.
- Přístroj nenechávejte v dosahu dětí. Při práci s přístrojem v blízkosti dětí dbejte na jejich bezpečnost.
- Přístroj je určen k použití v interiéru. Nepoužívejte jej venku.
- Dbejte, aby přírodní šňůra nepřesahovala pracovní plochu, na které přístroj užíváte a aby nebyla v blízkosti tepelného zdroje.
- Přístroj používejte na rovné, stabilní a suché ploše.
- Nestavte přístroj na horké plochy nebo do blízkosti plynové trouby či hořáku nebo do blízkosti jiného zdroje tepla.
- Nedotýkejte se horkých částí přístroje (varná nádoba).
- Nepřemísťujte přístroj pokud je v chodu či zapojen do elektrické sítě a také pokud je v něm horká voda.
- Před umytím přístroj vypojte z elektrické sítě. Nenechávejte jej zapojený, pokud jej nepoužíváte.

UPOZORNĚNÍ

- **UPOZORNĚNÍ** : v případě poškození přírodní šňůry je nutno jí nechat vyměnit u výrobce nebo prostřednictvím prodejního servisu či jinou kvalifikovanou osobou. Zabráňte tím případnému nebezpečí.
- Přístroj není určen k použití osobami (včetně dětí) se sníženými mentálními či fyzickými schopnostmi, nebo osobami, které nemají patřičné zkušenosti či znalosti. Tyto osoby mohou přístroj používat pouze v případě, že jim byly poskytnuty potřebné instrukce o použití přístroje anebo za asistence osoby zodpovědné za jejich bezpečnost. Je nutno zamezit hraní dětí s přístrojem.
- Dodržujte čas ohřevu a než začnete krmit dítě ověřte, zda má kojenecká láhev a její obsah správnou teplotu.
- Používejte pouze umělohmotné nebo skleněné láhve a jiné tepelně odolné nádoby, které mohou projít varem.
- Zkontrolujte všechny pomůcky než je použijete s přístrojem Nutribaby.
- Tento přístroj je určený pouze pro použití v domácnosti či v jiných podobných zařízeních, jako jsou například:
 - kuchyňské kouty vyhrazené pro zaměstnance prodejen, kanceláří a jiných pracovišť,
 - zemědělské usedlosti,
 - používání klienty, kteří jsou ubytováni v hotelích, motelech a jiných ubytovacích zařízeních,
 - používání v hotelových pokojích a podobných ubytovacích prostorách.
- Elektrická a elektronická zařízení musí být odstraněna do tříděného odpadu. Nevyhazujte elektrická a elektronická zařízení do komunálního netříděného odpadu.
 - Tento symbol užívaný v Evropském společenství uvádí, že výrobek nesmí být vyhozen do domácího netříděného odpadu, ale pouze do tříděného sběrného odpadu.



SLOŽENÍ

- | | | |
|--|------------------------|-------------------------------------|
| a. Víčko varné jednotky | f. Zásobník vody | k. Přípojka mixéru |
| b. Varný košík | g. Varný prostor | l. Displej LCD |
| c. Snímatelná varná deska | h. Víčko nádoby mixéru | m. Přípojka varné jednotky k mixéru |
| d. Záchytná nádoba na šťávu při vaření | i. Spínač mixéru | n. Špachtle |
| e. Izolační mřížka | j. Nádoba mixéru | |

DISPLEJ LCD

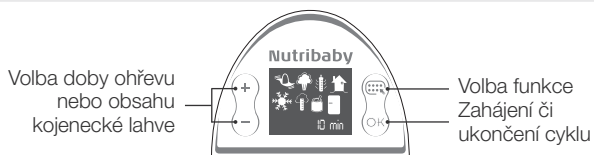

Význam označení jednotlivých funkcí

| | | | | | | | |
|--|--|--|---|--|--|--|--------------------------------------|
| | Ohřev kojenecké láhve vyjmuté z chladničky | | Ohřev kojenecké láhve pokojovou teploty | | Ohřev dětské stravy vyjmuté z chladničky | | Ohřev dětské stravy pokojové teploty |
| | Vaření v páře | | Mixování | | Sterilizace | | Rozmrazování |

Ikona směšování je nepřetržitě vybrané bez ohledu na zvolený režim. V účinku, je možné použít funkci parní vaření ve stejné době jako mixdown funkce.

A. OHŘEV KOJENECKÉ LAHVE

- A1. Připojte jednotku varu k jednotce mixování.
- A2. Odstraňte zachytnou nádobu na šťávu.
- A3. Naplňte nádržku 60 ml vody podle označení na nádobce mixéru (hladina C).
- A4. Odstraňte dna košíků pro vaření v páře.
- A5. Dna naskládejte na sebe a vložte je do přístroje.
- A6. Umístěte láhve na izolační mřížku nad nádržkou vody.
- A7. Varnou jednotku zakryjte víčkem.
- A8. Stiskněte tlačítko On/Off umístěné v zadní části mixovací jednotky. Displej LCD v přední části přístroje se rozsvítí.
- A9. Stiskněte tlačítko « mode ». Jednotlivé funkce se začnou zobrazovat na displeji.
 - Pokud je voda, kterou chcete ohřát, právě vyjmutá z chladničky, zastavte se na obrázku láhev + chladnička
 - Pokud má voda, kterou chcete ohřát, pokojovou teplotu, zastavte se na obrázku láhev+dům
- A10. Zvolte množství vody, kterou chcete ohřát, procházením programovaných množství za pomoci tlačítek + a -.
- A11. Stiskněte tlačítko OK pro potvrzení zvoleného množství vody.
- A12. Na konci cyklu se ozve zvukový signál, který vás upozorní na to, že je láhev ohřátá. Stisknutím tlačítka OK vypnete zvukový signál.

B. OHŘEV DĚTSKÉ STRAVY VE SKLENIČCE

Postupujte podle etap 1 až 5 funkce ohřevu lahvičky.

- B6. Umístěte skleničku s pokrmem na izolační mřížku.
- B7. Varnou jednotku zakryjte víčkem.
- B8. Stiskněte tlačítko On/Off umístěné v zadní části mixovací jednotky. Displej LCD v přední části přístroje se rozsvítí.
- B9. Stiskněte tlačítko « mode ». Jednotlivé funkce se začnou zobrazovat na displeji
 - Pokud je sklenička s dětskou stravou vyjmutá z chladničky, zastavte se na obrázku sklenička + chladnička
 - Pokud má sklenička s dětskou stravou pokojovou teplotu, zastavte se na obrázku sklenička+dům
- B10. Stisknutím tlačítka OK zahájíte cyklus ohřevu.

UPOZORNĚNÍ : než přistoupíte ke krmení dítěte ,vždy ověřte teplotu pokrmu. Zamezíte tím možným rizikům spálení. Při přípravě kojenecké láhve dobře protřeste obsah, aby se rozpustilo sušené mléko. Teplotu ověřte kápnutím obsahu na vnitřek vašeho zápěstí.

UPOZORNĚNÍ : programované cykly jsou vypočítány podle průměrné doby nutné k ohřátí láhve nebo dětské stravy ve skleničce. Materiál a tloušťka láhve ; snímatelné dno nebo velikost skleničky mohou ovlivnit teplotu láhve stejně jako ohřívání několika láhví současně. Pokud se vám bude zdát obsah příliš nebo málo teplý, můžete snížit či zvýšit dobu ohřevu použitím funkce « vaření v páře ».

| Množství vody/mléka v láhvi | 90 ml | 120 ml | 150 ml | 180 ml | 210 ml | 240 ml | 270 ml | 300 ml | 330 ml |
|---|----------|----------|----------|----------|----------|----------|----------|----------|----------|
| Doba ohřevu láhve připravené z vody o pokojové teplot | 2 min 35 | 2 min 45 | 3 min | 3 min | 3 min 10 | 3 min 10 | 3 min 10 | 3 min 15 | 3 min 25 |
| Doba ohřevu láhve připravené z vody z chladničky | 3 min 40 | 3 min 50 | 4 min 30 | 4 min 40 | 5 min | 5 min 05 | 5 min 10 | 5 min 15 | 5 min 30 |

C. STERILIZACE

- C1.** Připojte jednotku varu k jednotce mixování.
C2. Odstraňte záchytnou nádobu na šťávu.
C3. Naplňte nádržku 150 ml vody podle označení na nádobce mixéru (hladina B).
C4. Odstraňte dna košíků pro vaření v páře.
C5. Dna naskládejte na sebe a vložte je do přístroje.
C6. Umístěte kojenecké láhve (dnem nahoru) na plochu nad zásobníkem vody. Vložte příslušenství, které chcete sterilizovat.
C7. Varnou jednotku zakryjte víčkem.
C8. Stiskněte tlačítko On/Off umístěné v zadní části mixovací jednotky. Displej LCD v přední části přístroje se rozsvítí.
C9. Stiskněte tlačítko « mode ». Jednotlivé funkce se začnou zobrazovat na displeji Zastavte se na obrázku « sterilizace » .
C10. Stisknutím tlačítka OK zahájíte sterilizaci.
C11. Na konci cyklu se ozve zvukový signál, který vás upozorní, že jsou láhve sterilizovány. Stisknutím tlačítka OK vypnete zvukový signál.

D. VAŘENÍ V PÁŘE

- D1.** Připojte jednotku varu k jednotce mixování.
D2. Odstraňte záchytnou nádobku na šťávu.
D3. Naplňte nádržku 350 ml vody podle označení na nádobce mixéru (hladina A).
D4. Vložte zpět záchytnou nádobu na šťávu : zabrání unikání nutričně hodnotné šťávy během vaření potravin.
D5. Umístěte dna do košů podle potřeby.
D6. Potraviny nakrájejte na malé kostičky cca 15 mm X 15 mm a umístěte je do košíků na vaření v páře.
 - Jednotlivé potraviny lze oddělit podle druhu (zelenina/maso) nebo podle doby potřebné k vaření. Můžete například do spodního košíku vložit brambory, které vyžadují delší dobu vaření a do vrchního košíku cukety, které vyžadují kratší čas a které přidáte v průběhu vaření. Nedojde k rozvaření zeleniny !
 - Do jednoho košíku vkládejte maximálně 400 g zeleniny.
 - Díky snímatelným košům lze přizpůsobit množství potřebám : malý košík **(a)**, 2 košíky **(b)**, nebo hluboký košík **(c)**, který získáte odstraněním vrchního košíku.
 Košíky uzavřete víčkem.
D7. Stiskněte tlačítko On/Off umístěné v zadní části mixovací jednotky. Displej LCD v přední části přístroje se rozsvítí.
D8. Stiskněte tlačítko « mode ». Jednotlivé funkce se začnou zobrazovat na displeji Zastavte se na obrázku vaření v páře .
D9. Zvolte dobu vaření pomocí tlačítek + a -. Tato doba závisí na druhu a množství potravin určených k vaření. Potřebné údaje naleznete v tabulce vaření potravin.
D10. Stisknutím tlačítka OK zahájíte cyklus.
D11. Na konci cyklu se ozve zvukový signál, který vás upozorní, že je vaření skončeno. Stisknutím tlačítka OK vypnete zvukový signál. Pokud chcete vaření prodloužit, stisknutím tlačítek +/- můžete přidat potřebné minuty a stisknutím OK potvrdit cyklus.
D12. Víčko snímejte pomocí držáku. Pozor na případné popálení horkou parou.
D13. Košíky snímejte uchopením za držáky.
D14. V přístroji lze vařit vejce. Umístěte vejce do podložek v košíku.

TABULKA DOBY VARU POTRAVIN viz strana 9

Údaje jsou pouze informativní a jsou uvedeny pro vaření ve spodním košíku. Doba vaření se může měnit v závislosti na velikosti, množství, původní teplotě potravin a jejich rozmístění v košíku. V případě použití druhého košíku je nutno zvýšit dobu potřebnou k vaření.

Pro potraviny, které vyžadují různou délku vaření : do spodního košíku umístěte potraviny s delší dobou vaření a v průběhu varu přidejte druhý košík s potravinami vyžadujícími kratší dobu vaření.

E. ROZMRAZOVÁNÍ

Postup je stejný, pouze zvolte obrázek « rozmrazování »  .

F. MIXOVÁNÍ

Ikona směšování je nepřetržitě vybráné bez ohledu na zvolený režim. V účinku, je možné použít funkci parní vaření ve stejné době jako mixdown funkce.

- F1.** Uvařené potraviny nechte několik okamžiků v otevřeném košíku. Otevřete víčko nádoby mixéru.
- F2.** Přesypete uvařené potraviny pomocí přiložené špachtle do nádoby mixéru. Pro optimální výsledek mixujte maximálně 400 g vařené zeleniny nebo ovoce a 300 g směsi maso/zelenina.
- F3.** Pomocí opačného konce špachtle uchopíte nádobu na zachycení šťávy vzniklé při vaření v páře.
- F4.** Do nádoby mixéru vlijte šťávu v množství odpovídajícím požadované hustotě pokrmu. Nepřidávejte více než 200 ml šťávy vzniklé vařením v páře.
- F5.** Uzavřete víčkem mixéru.
- F6.** Nádobu mixéru nasadíte na mixovací jednotku. Není-li nádoba správně nasazena, mixér se z bezpečnostních důvodů neuvede do chodu.
- F7.** Stlačením tlačítka mixujete připravené potraviny po dobu 5 vteřin, nechte je 5 vteřin odpočinout a opět mixujete 5 vteřin. Nemixujte najednou déle než 30 vteřin, aby nedošlo k přehřátí. Celý postup můžete zopakovat 3 x . Před dalším mixováním doporučujeme ponechat přístroj 30 minut v klidu. Otevřete nádobu mixéru a vzniklou kaši podávejte dítěti. Nezapomeňte ověřit teplotu. Směs promíchejte a zkontrolujte, zda není příliš horká.

G. ALARM

- Pokud v průběhu cyklu vaření dojde v zásobníku voda, přístroj vydá zvukový signál: odstraňte košíky a přidejte vodu. Tlačítkem OK vypněte alarm, zkontrolujte připojení varné jednotky na mixovací jednotku a pokračujte v cyklu ohřevu.
- Pokud není varná jednotka v průběhu cyklu správně připojena k mixovací jednotce, přístroj rovněž vydá zvukový signál : tlačítkem OK vypněte alarm, zkontrolujte připojení obou jednotek a pokračujte v cyklu vaření v páře.
- Na konci cyklu opět zazní zvukový signál, který oznámí ukončení cyklu vaření v páře.

H. MYTÍ PŘÍSTROJE NUTRIBABY

H1. Vypojte přístroj z elektrické sítě a nechte jej vychladnout než jej začnete mýt.

UPOZORNĚNÍ : základny varné a mixovací jednotky nejsou určeny k mytí v myčce.

- Otřete varný prostor nádře a spodek mixovací nádoby vlhkým hadříkem nebo houbičkou. Použijte čistou vodu a nechte uschnout. Přístroj Nutribaby neponořujte do vody nebo do jiné tekutiny. Neumývejte Nutribaby pod tekoucí vodou. Dbejte na to, aby nevnikla voda do částí, které obsahují elektrické komponenty.
- Nepoužívejte abrazivní mycí prostředky nebo rozpouštědla. Mohlo by dojít k poškození přístroje a jeho povrchu.
- Varné košíky, nádobu na zachycení šťávy, víčka, špachtle a nádobu mixéru můžete umýt v teplé vodě s trochou saponátu. Po umytí je opláchněte čistou vodou a nechte uschnout. Tyto části lze mýt i v myčce nádobí.

Odstranění vodního kamene z varné nádoby

Po určité době užívání se mohou objevit ve varné jednotce usazeniny, které mohou poškodit přístroj Nutribaby. Je nutné pravidelně odstraňovat vodní kámen z varné nádoby.

(každý 5 cyklus). Na spirálu nechte působit směs 100 ml horké vody a 100 ml nebarveného octa. Směs nechte působit nejméně hodinu (případně déle), nezapínejte přístroj. Po uplynutí požadované doby směs vylijte a varný prostor otřete hadříkem namočeným v čisté vodě.

H2. Demontáž nožů mixéru

ФУНКЦИИ

- Разогрев до 3 бутылочек одновременно
- Разогрев всех типов баночек
- Стерилизация до 3 бутылочек
- Приготовление всех продуктов на пару
- Размораживание
- Миксирование
- Возможность двигающегося и смешивания в то же самое время (Изображение смешивания постоянно выбрано независимо от того выбранный способ)

ПРАВИЛА БЕЗОПАСНОСТИ

МЕРЫ ПРЕДОСТОРОЖНОСТИ : перед использованием Nutribaby внимательно прочтите все нижеперечисленные инструкции.

- Во избежание поражения током, не погружайте ни сам прибор, ни его шнур в воду или любую другую жидкость.
- Используйте прибор только по его прямому назначению: для варки, разогревания, смешивания, стерилизации, размораживания. Любое иное применение может быть опасно.
- Будьте очень осторожны при использовании лезвий блендера, особенно при выемке лезвий из ёмкости, её опорожнении и мойке лезвий.
- Прибор не содержит деталей необходимых пользователю для ремонта. Не разбирайте прибор.
- Не оставляйте прибор без присмотра при его использовании в присутствии детей. Держите прибор в недоступном для детей месте.
- Прибор предназначен для домашнего использования, не используйте его вне помещения.
- Не допускайте свисания шнура питания с края стола или другой рабочей поверхности, и его контакта с горячими поверхностями.
- Используйте прибор на плоской, устойчивой и сухой поверхности.
- Не ставьте прибор на горячие поверхности или вблизи газовой плиты, духовки и иных источников тепла.
- Не прикасайтесь к горячим поверхностям аппарата (нагревательный элемент).
- Не перемещайте прибор во время эксплуатации, после включения или при наличии в нём горячей воды.
- Отсоедините прибор от розетки после его использования или перед операциями по уходу и очистке, или для хранения.

ПРЕДУПРЕЖДЕНИЯ

- **ПРЕДУПРЕЖДЕНИЕ** : если шнур питания повреждён, он должен быть заменен изготовителем, его мастерской послепродажного обслуживания либо лицом с соответствующей квалификацией во избежание опасности.
- Данный прибор не предусмотрен для использования лицами (в том числе детьми) с ограниченными физическими, сенсорными или умственными возможностями, или лицами лишёнными необходимых опыта или знаний, если им заранее не было объяснено функционирование аппарата лицом, отвечающим за их безопасность. Не позволяйте детям играть с прибором.
- Соблюдайте время подогрева и удостоверьтесь в том, что бутылочка и её содержимое нужной температуры прежде чем давать пищу Вашему ребёнку.
- Прибор предназначен исключительно для домашнего использования.
- С данным прибором в можете использовать стерилизуемые пластиковые или стеклянные бутылочки, а также другие термостойкие контейнеры.
- Всегда проверяйте Вашу посуду перед её использованием в Nutribaby.
- Электрическое и электронное оборудование являясь объектом селективного сбора. Не выбрасывайте отходы электрического и электронного оборудования с остальными несортированными отходами.
- Данный символ означает во всех странах Евросоюза, что данный продукт является объектом селективного сбора и не должен быть выброшен в мусор или смешан с бытовыми отходами.



ОПИСАНИЕ ПРИБОРА

- | | | |
|----------------------------|-----------------------------|--|
| a. Крышка зоны варки | f. Резервуар для воды | k. Разъём смесителя |
| b. Сетка для варки | g. Нагревательный элемент | l. Экран LCD |
| c. Съёмное блюдо для варки | h. Крышка чаши миксера | m. Соединитель между зонами варки и миксирования |
| d. Соскобник | i. Кнопка включения миксера | n. Лопатка |
| e. Изоляционная решётка | j. Чаша миксера | |

ЭКРАН LCD

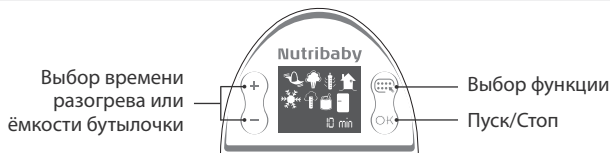

Описание символов

| | | | | | | | |
|--|------------------------------------|--|--|--|----------------------------------|--|--|
| | Разогрев бутылочки из холодильника | | Разогрев бутылочки комнатной температуры | | Разогрев баночки из холодильника | | Разогрев баночки комнатной температуры |
| | Варка на пару | | Миксаж | | Стерилизация | | Разморозка |

Изображение смешивания постоянно выбрано независимо от того выбранный способ. Действительно, возможно использовать функцию, готовящую пар в то же самое время как смешивание функции

A. РАЗОГРЕВ БУТЫЛОЧКИ

- A1. Подсоедините зону варки к зоне миксирования.
- A2. Уберите сокоборник.
- A3. Налейте 60 мл воды в бак при помощи градуляций на чаше миксера (уровень C).
- A4. Снимите крышки с каждого парового судка.
- A5. Сложите крышки и положите их в основании аппарата.
- A6. Расположите бутылочки на изоляционной решётке, расположенной над ёмкостью для воды.
- A7. Накройте крышкой зону варки.
- A8. Включите кнопку On/Off расположенную сзади зоны миксирования. Загорится экран LCD спереди аппарата.
- A9. Прокрутите различные функции нажимая на кнопку « mode ».
 - Если жидкость, которую Вы хотите разогреть только что из холодильника, остановитесь на символе бутылочка + холодильник 🍼❄️.
 - Если жидкость которую Вы хотите разогреть комнатной температуры, выберите символ баночка + дом 🍼🏠.
- A10. Затем выберите количество жидкости, которое Вы хотите разогреть прокручивая запрограммированные количества с помощью кнопки + и -.
- A11. Для подтверждения нажмите на ОК.
- A12. По окончании цикла, звуковой сигнал предупредит Вас о готовности бутылочки. Нажмите на ОК для её остановки.

B. РАЗОГРЕВ БАНОЧКИ

Следуйте этапам от 1 до 5 предыдущего параграфа.

- B6. Поместите разогреваемую баночку на изоляционную решетку.
- B7. Накройте крышкой зону варки.
- B8. Включите кнопку Пуск/Стоп расположенную сзади зоны миксирования. Загорится экран LCD спереди аппарата.
- B9. Прокрутите различные функции нажимая на кнопку « mode »
 - Если баночка которую Вы хотите разогреть только что из холодильника, выберите символ баночка + холодильник 🍼❄️.
 - Если жидкость которую Вы хотите разогреть комнатной температуры, выберите символ баночка + дом 🍼🏠.
- B10. Нажмите на ОК для начала процесса разогревания.

ВНИМАНИЕ : во избежание риска ожога, всегда проверяйте температуру пищи прежде чем давать её Вашему ребёнку. Для наилучшего смешивания молока хорошо потрясите бутылочку. Капните капельку на внутреннюю сторону запястья для проверки его температуры.

ВНИМАНИЕ : запрограммированные циклы основаны на расчёте среднего времени разогрева бутылочки или баночки. Такие факторы как материал из которого изготовлена бутылочка, его толщина, наличие съёмного дна или размер баночки могут повлиять на температуру бутылочки. При подогреве нескольких бутылочек одновременно результат может так же измениться. Если Вы находите что в результате содержимое слишком горячо или недостаточно, Вы можете уменьшить или увеличить время подогрева используя функцию « Варка на пару ».

| Количество воды/молока в бутылочке | 90 мл | 120 мл | 150 мл | 180 мл | 210 мл | 240 мл | 270 мл | 300 мл | 330 мл |
|---|----------|----------|----------|----------|----------|----------|----------|----------|----------|
| Время для бутылочки, приготовленной с использованием воды комнатной температуры | 2 мин 35 | 2 мин 45 | 3 мин | 3 мин | 3 мин 10 | 3 мин 10 | 3 мин 10 | 3 мин 15 | 3 мин 25 |
| Время для бутылочки, приготовленной с использованием воды из холодильника | 3 мин 40 | 3 мин 50 | 4 мин 30 | 4 мин 40 | 5 мин | 5 мин 05 | 5 мин 10 | 5 мин 15 | 5 мин 30 |

С. СТЕРИЛИЗАЦИЯ

- C1. Подсоедините зону варки к зоне миксирования.
- C2. Уберите сокосборник.
- C3. Налейте 150 мл воды в бак с помощью градуляций на чаше миксера (уровень В).
- C4. Снимите крышки со всех паровых судков.
- C5. Сложите крышки и положите их в основании аппарата.
- C6. Расположите бутылочки вверх дном на блюдо, расположенное над резервуаром с водой. Добавьте аксессуары которые Вы хотите простерилизовать.
- C7. Накройте крышкой зону варки.
- C8. Нажмите кнопку Пуск/Стоп расположенную сзади зоны миксирования. Загорится экран LCD спереди аппарата.
- C9. Прокрутите различные функции нажимая на кнопку « mode ». Выберите символ « стерилизация » .
- C10. Нажмите на ОК для начала стерилизации.
- C11. По окончании цикла, звуковой сигнал предупредит Вас о готовности бутылочки. Нажмите на ОК для её остановки.

D. ВАРКА НА ПАРУ

- D1. Подсоедините зону варки к зоне миксирования.
- D2. Уберите сокосборник.
- D3. Налейте 350мл воды в бак с помощью градуляций на чаше миксера (уровень А).
- D4. Поставьте обратно сокосборник : он соберет сок Ваших продуктов и позволит им сохранить нутритивные качества.
- D5. Разместите блюда в паровые судки согласно желаемой конфигурации.
- D6. Нарезьте ингредиенты маленькими кубиками примерно 15мм X 15 мм и разместите их в паровые судки.
 - Ингредиенты могут быть рассортированы по группе(овощи/мясо) или времени приготовления. Например, поместите в нижний паровой судок картофель, требующий относительно долгой варки; в верхний поместите кабачки, которые варятся быстрее и которые вы добавите во время процесса варки.
 - Каждый паровой судок рассчитан на 400g вещества максимум.
 - Благодаря съёмным блюдам Вы можете адаптировать ёмкость аппарата в зависимости от Ваших нужд: маленький паровой судок (a), 2 паровых судка (b), или один большой паровой судок (c) убирая блюдо с вышестоящего судка.
- Установив судки в нужном порядке, накройте их крышкой.
- D7. Нажмите кнопку Пуск/Стоп расположенную сзади зоны миксирования. Загорится экран LCD спереди аппарата.
- D8. Прокрутите различные функции нажимая на кнопку « mode ». Выберите символ « варка на пару ».
- D9. Выберите желаемое время приготовления кнопками + et -. Оно зависит от типа и количества продуктов которые Вы хотите приготовить. Вы можете обратиться к таблице времени.
- D10. Нажмите на ОК для начала цикла приготовления.
- D11. По окончании цикла, звуковой сигнал предупредит Вас о готовности бутылочки. Нажмите на ОК для его остановки. Если Вы хотите продолжить приготовление, нажмите на кнопку +/- для добавления минут и на ОК для подтверждения.
- D12. При снятии крышки беритесь за её ручку. Будьте осторожны во избежание ожога.
- D13. Снимая паровые судки беритесь за их ручки.
- D14. Положите яйца в специальные углубления, интегрированные в блюда.

ТАБЛИЦА ДЛИТЕЛЬНОСТИ ПРИГОТОВЛЕНИЯ на странице 9

Время даётся как ориентировочное на базе варки в нижнем паровом судке. Оно может меняться в зависимости от размера продуктов, их количества, свободного места в чаше и изначальной температуры продуктов. Рекомендуется увеличить время приготовления если Вы используете 2ой поровой судок.

Для приготовления ингредиентов с различным временем варки, положите более «долгие» в нижний паровой судок. В процессе варки добавьте 2ой судок с ингредиентами требующими меньшего времени приготовления.

Е. РАЗМОРОЗКА

Действуйте тем же методом, используя на этот раз символ « разморозка ». ❄️.

Ф. МИКСАЖ

Изображение смешивания постоянно выбрано независимо от того выбранный способ. Действительно, возможно использовать функцию, готовящую пар в то же самое время как смешивание функции.

F1. После готовности Ваших компонентов, дайте им остыть некоторое время. Откройте крышку чаши для миксирования.

F2. Переложите приготовленные продукты в чашу для миксирования с помощью предоставленной в комплекте лопатки. Для обеспечения оптимального перемешивания, в чаше должно быть не более 400г фруктов или вареных овощей или не более 300г смели мяса/овощи.

F3. Что бы взять бак используйте обратную сторону лопатки в качестве зажима.

F4. Перелейте сок приготавливаемых продуктов в ёмкость для смешивания, дозируя его в зависимости от желаемой текстуры Вашего блюда. Не добавляйте более 200мл сока.

F5. Установите и зафиксируйте крышку чаши для смешивания.

F6. Зафиксируйте чашу для смешивания на базе. Для обеспечения Вашей безопасности процесс миксирования невозможен при плохой фиксации чаши на базе.

F7. Миксируйте Ваше блюдо нажимая на кнопку в течении 5 секунд, затем дайте ему отдохнуть в течении 5 секунд, и снова перемешайте в течении 5 секунд. Не миксируйте более 30 секунд во избежание перегрева. Вы можете повторить этот процесс 3 раза. Мы рекомендуем затем дать прибору отдохнуть в течении 30 минут прежде чем возобновить миксирование.

Откройте чашу для смешивания и подайте приготовленное блюдо Вашему ребёнку, не забывая проверить его температуру. Помешайте блюдо и убедитесь что оно не слишком горячее.

Г. ПРЕДУПРЕЖДЕНИЕ

- Если во время процесса приготовления в баке нет больше воды, раздастся сигнал тревоги: Снимите паровые судки и добавьте воды. Нажмите на ОК для остановки сигнала, убедитесь в правильном соединении зон варки и миксирования и запустите вновь процесс разогрева для окончания приготовления Вашего блюда.

- Если в процессе приготовления зоны варки и миксирования подключены не правильно, зазвучит сигнал тревоги : нажмите на ОК для его остановки, подсоедините правильно обе зоны и перезапустите процесс приготовления.

- В конце процесса приготовления, звуковой сигнал предупредит Вас об окончании цикла.

Н. УХОД ЗА ВАШИМ NUTRIBABY

H1. Отключите Ваш Nutribaby от сети и убедитесь что он достаточно остыл прежде чем приступать к его чистке.

ВНИМАНИЕ : 2 базы зоны варки и смешивания не предназначены для мойки в посудомоечной машине.

- Протрите нагревательный элемент в нижней части бака и базу чаши миксирования тряпочкой или влажной губкой. Используйте густую воду. Дайте высохнуть. Не погружайте Nutribaby в воду или другие жидкости. Не мойте Nutribaby под проточной водой. Не допускайте попадания воды в области, содержащие электрические компоненты.

- Не используйте абразивные вещества или растворители для чистки. Они могут повредить прибор и его поверхности.

- Для мойки чаши для варки, съёмных блюд, сокосборника, крышек, лопатки и чаши для смешивания можно использовать губку, горячую воду и небольшое количество средства для мытья посуды. Промойте чистой водой и дайте высохнуть. Эти элементы можно мыть и в посудомоечной машине.

Снятие накипи с нагревательного элемента

После некоторого времени использования на нагревательном элементе может появиться накипь и повредить Nutribaby. Рекомендуется регулярно снимать накипь с нагревательного элемента (каждые 5 циклов) заливая его раствором из 100мл тёплой воды и 100 мл белого уксуса. Выключите прибор как минимум на час или два (или больше в случае необходимости). Слейте смесь и промойте нагревательный элемент влажной тряпочкой.

H2. Снятие лезвий

MŰVELETEK

- Egyszerre akár 3 cumisüveget is felmelegít
- Felmelegít bármilyen kisüveget
- Akár 3 cumisüveget is sterilizál
- Bármilyen ételt megpárol
- Kiolvaszt
- Mixerel

Egyszerre lehet párolni és mixerelni (A mixerelés szimbólum állandóan ki van jelölve a kiválasztott módtól függetlenül.)

BIZTONSÁGI UTASÍTÁSOK

HASZNÁLATI ÓVINTÉZKEDÉSEK : olvassa el figyelmesen az itt található összes utasítást mielőtt használatba venné a Nutribaby-t.

- Áramütés elkerülése érdekében ne merítse vízbe a készüléket, a zsinórt sem vízbe vagy bármilyen más folyadékba.
- Ne használja a készüléket más rendeltetésre, mint a főzés / melegítés / mixerelés / sterilizálás / kiolvasztás. Bármilyen más használat veszélyes lehet.
- Nagyon ügyeljen, amikor a mixer késeivel bánik, különösen, amikor veszi ki őket a keverőtálból, üríti ki a tálat vagy mossa el azt.
- A készülék nem tartalmaz egyetlen olyan alkatrészt sem, ami javításhoz használható lehetne. Ne szedje szét a készüléket.
- Ügyelje fel a készüléket, amikor gyermekek közelében használja. Tartsa távol gyermekek elérhetőségétől.
- Ez a készülék benti használatra szánt, ne használja kint.
- Ne hagyja, hogy a zsinór leöngjön az asztalról vagy a munkapultról. Ne hagyja meleg felületek közelében.
- Használja a készüléket sima, stabil és száraz felületen.
- Ne helyezze a készüléket meleg felületre, vagy tűzhely, gázkészülék vagy hőforrás közelébe.
- Ne érintse meg a készülék meleg felületeit (melegítő tartály).
- Ne mozgassa a készüléket működés közben, vagy amikor áram van kapcsolva, vagy ha már melegvizet tartalmaz.
- Húzza ki a készüléket az áramforrásból, ha nem használja, vagy ha tisztítani vagy elpakolni akarja.

FIGYELMEZTETÉSEK

- **FIGYELMEZTETÉS** : ha a tápszinór megsérült, a gyártó által kell kicseréltetni, vagy a gyártó vevőszolgálatánál vagy hasonló kompetenciájú személyek által, hogy bármilyen veszélyt elkerülhessen.
- Ez a készülék nem olyan személyek (beleértve gyerekek) számára készült, akik fizikai, érzékszervi vagy mentális fogyatékosak. Olyan személyek számára sem, akik tapasztalat vagy ismeretek hiányában szenvednek, hacsak nem más személyek felügyelete vagy felelőssége által nem juthattak a készülék birtokába és előzetes utasítások mellett használhatják azt. Jó felügyelni a gyerekeket, hogy megbizonyosodjunk arról, hogy nem játszanak a készülékkel.
- Tartsa be a melegítési időt és bizonyosodjon meg arról, hogy a cumisüveg és annak tartalma megfelelő hőmérsékletű, mielőtt kisbabájának adja.
- Ez a készülék házi használatra alkalmazható, és hasonlóan még :
 - könyvtárakban egy bolt, iroda vagy más szakmai környezetű személyzet számára ;
 - farmokon ;
 - szálloda, motel vagy más lakhatást biztosító környezetben ;
 - szállóvendég-fogadó típusú környezetben.
- Használjon hőálló műanyag vagy üveg cumisüvegeket vagy más hőálló edényeket ezzel a készülékkel.
- Mindig ellenőrizze a használatához szükséges eszközöket, amikor a Nutribabyt használja.
- Az elektromos és elektronikus készülékek szelektív hulladékgyűjtés tárgyát képezik. Ne dobja ezeket a készülékeket háztartási kollektív szeméttárolókba, hanem csak a kijelölt szelektív gyűjtőhelyekre.
- Ez a szimbólum azt mutatja, hogy az Európai Unióban ezt a terméket nem szabad a kukába vagy háztartási hulladékok közé dobni, hanem csak szelektív hulladékgyűjtő helyre.



ÖSSZETÉTEL

a. A főzőrész fedele

b. Főzőkosár

c. Kivehető főzőlap

d. Főzőlé gyűjtő-edény

e. Izoláló rács

f. Víztartály

g. Főzőkúp

h. Keverőtál fedele

i. Mixer elindító gomb

j. Keverőtál

k. Mixer konnektorja

l. LCD képernyő

m. Konnektor a főzőegységtől a mixerelő egységig

n. Lapátka

LCD KÉPERNYŐ

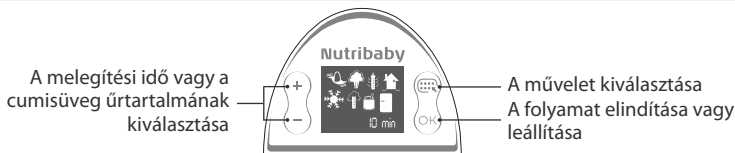

A műveletek szimbólumainak jelentése

| | | | | | | | |
|--|--|--|---|--|--------------------------------------|--|---|
| | Hűtőből kivett cumisüveg felmelegítése | | Szobahőmérsékletű kisüveg felmelegítése | | Hűtőből kivett kisüveg felmelegítése | | Szobahőmérsékletű cumisüveg felmelegítése |
| | Főzés | | Mixerelés | | Sterilizálás | | Kiolvasztás |

A mixerelés szimbólum folyamatosan ki van jelölve függetlenül a kiválasztott módtól. Lehetséges egyszerre használni a párolást és a mixerelést.

A. CUMISÜVEG FELMELEGÍTÉSE

- A1. Kapcsolja a főző egységet a mixerelő egységhez.
- A2. Vegye ki a főzőlé gyújtó edényt.
- A3. Öntsön 60 ml vizet a tartályba a szintmérő keverőedény segítségével (C szint).
- A4. Vegye ki mindegyik pároló kosár lapját.
- A5. Tegye egymásra a pároló kosarakat és helyezze őket a készülék talapzatára.
- A6. Helyezze a cumisüvegeket az izoláló rácsra, amely a víztartály fölött van.
- A7. Helyezze a fedelet a főzőegység tetejére.
- A8. Kapcsolja be az On/Off gombot, amely a mixerelő egység hátulján van. A készülék elején található LCD képernyő megjelenik.
- A9. Görgesse a különböző műveleteket megnyomva a « menü » gombot.
 - Ha a víz, amit szeretne felmelegíteni hűtőből származik, álljon meg a cumisüveg+hűtő szimbólumnál.
 - Ha a víz, amit szeretne felmelegíteni szobahőmérsékletű, álljon meg a cumisüveg+ház szimbólumnál.
- A mixerelés szimbólum folyamatosan ki van jelölve függetlenül a kiválasztott módtól. Lehetséges egyszerre használni a párolást és a mixerelést.
- A10. Utána válassza ki a melegítendő víz mennyiségét görgetve a beprogramozott mennyiségeket nyomva a + és - gombot.
- A11. Nyomja meg az OK gombot, hogy jóváhagyja választását.
- A12. A ciklus végén egy hangriasztás értesíti önt, hogy a cumisüveg készen van. Nyomja meg az OK gombot, hogy leállítsa a riasztást.

B. EGY KISÜVEG FELMELEGÍTÉSE

Kövesse a cumisüveg felmelegítés művelet 1-5 szakaszát.

- B6. Helyezze a felmelegítendő kisüveget az izoláló rácsra.
- B7. Helyezze a fedelet a főzőegység tetejére.
- B8. Kapcsolja be az On/Off gombot, amely a mixerelő egység hátulján van. A készülék elején található LCD képernyő megjelenik.
- B9. Görgesse a különböző műveleteket megnyomva a « mód » gombot
 - Ha a víz, amit szeretne felmelegíteni hűtőből származik, álljon meg a kisüveg+hűtő szimbólumnál.
 - Ha a víz, amit szeretne felmelegíteni szobahőmérsékletű, álljon meg a kisüveg+ház szimbólumnál.
- A mixerelés szimbólum folyamatosan ki van jelölve függetlenül a kiválasztott módtól. Lehetséges egyszerre használni a párolást és a mixerelést.
- B10. Nyomja meg az OK gombot, hogy elindítsa a melegítés ciklust.

FIGYELEM : az égési kockázat elkerülése érdekében, mindig bizonyosodjon meg arról, hogy a cumisüveg és annak tartalma megfelelő hőmérsékletű, mielőtt kisbabájának adja. Jól rázza fel a cumisüveget, hogy a tej összekeveredjen benne. Öntsön egy cseppet kezefőjére, hogy ellenőrizhesse a hőmérsékletet.

FIGYELEM : a beprogramozott ciklusok egy cumisüveg vagy kisüveg felmelegítésének átlagos idő számításán alapulnak. A cumisüveg anyaga és annak vastagsága; egy levehető alj jelenléte; egy kisüveg mérete; mind olyan elemek, amelyek befolyásolhatják a cumisüveg hőmérsékletét. Az a tény, hogy egyszerre több cumisüveget is felmelegít, ez is befolyásolhatja az eredményt. Ha túl melegnek találja, vagy nem elég melegnek, nyugodtan csökkentse vagy növelje a melegítési időt használva a « párolás » funkciót.

Előre beprogramozott ciklusok cumisüveghez :

| Víz/Tej mennyiség a cumisüvegben | 90 ml | 120 ml | 150 ml | 180 ml | 210 ml | 240 ml | 270 ml | 300 ml | 330 ml |
|---|-----------|-----------|-----------|-----------|-----------|-----------|-----------|-----------|-----------|
| Szobahőmérsékletű vízzel készült cumisüveghez szükséges idő | 2 perc 35 | 2 perc 45 | 3 perc | 3 perc | 3 perc 10 | 3 perc 10 | 3 perc 10 | 3 perc 15 | 3 perc 25 |
| Hűtőből származó vízzel készült cumisüveghez szükséges idő | 3 perc 40 | 3 perc 50 | 4 perc 30 | 4 perc 40 | 5 perc | 5 perc 05 | 5 perc 10 | 5 perc 15 | 5 perc 30 |

C. STERILIZÁLÁS

- C1.** Kapcsolja a főző egységet a mixerelő egységhez.
- C2.** Vegye ki a főzőlé gyújtó edényt.
- C3.** Öntsön 150 ml vizet a tartályba a szintmérő keverőedény segítségével (B szint).
- C4.** Vegye ki mindegyik pároló kosár lapját.
- C5.** Tegye egymásta a pároló kosarakat és helyezze őket a készülék talpazatára.
- C6.** Helyezze lefele fordítva a cumikat a lapra, amely a viztartály fölött van. Tegye melléjük azokat az eszközöket is, amelyeket sterilizálni szeretne.
- C8.** Kapcsolja be az On/Off gombot, amely a mixerelő egység hátulján van. A készülék elején található LCD képernyő megjelenik.
- C9.** Görgesse a különböző műveleteket megnyomva a « mód » gombot. Álljon meg a sterilizálás szimbólumnál. A mixerelés szimbólum folyamatosan ki van jelölve függetlenül a kiválasztott módtól. Lehetséges egyszerre használni a párolást és a mixerelést.
- C10.** Nyomja meg az OK gombot, hogy elinduljon a sterilizálás.
- C11.** A ciklus végén egy riasztó hang jelzi, hogy a cumisüvegek sterilizálva vannak. Nyomja meg az OK gombot, hogy a riasztás leálljon.

D. PÁROLÁS

- D1.** Kapcsolja a főző egységet a mixerelő egységhez.
- D2.** Vegye ki a főzőlé gyújtó edényt.
- D3.** Öntsön 350 ml vizet a tartályba a szintmérő keverőedény segítségével (A szint).
- D4.** Helyezze vissza a a főzőlé gyújtó edényt: össze fogja gyűjteni az élelmiszerek levét, és megőrzi azok tápértékét.
- D5.** Helyezze be a lapokat a kosarakba, az óhajtott felállás szerint.
- D6.** Vágja az alapanyagokat 15 mm x 15 mm-es kockákra és helyezze őket a főzőkosarakba.
 - Az alapanyagok csoportok szerint (zöldség/hús), vagy a szükséges főzési idő szerint szétválaszthatók. Például, helyezze a burgonyát, amely hosszabb főzési időt igényel, az alsó kosárba, és helyezze a cukkinit, ami rövidebb főzési időt igényel, a felső kosárba. Vége a túlfőzött zöldségek idejének!
 - Helyezzen be maximum 400 g élelmiszert kosaranként.
 - A kivehető lapoknak köszönhetően, adaptálhatja a kosarat a szükséges méretekhez: egy kiskosár (a), 2 kosár (b), vagy egy nagy kosár (c), ha kiveszi a felső kosarat. Amint a kosarak helyükre kerültek, tegye rá a fedelet.
- D7.** Kapcsolja be az On/Off gombot, amely a mixerelő egység hátulján van. A készülék elején található LCD képernyő megjelenik.
- D8.** Görgesse a különböző műveleteket megnyomva a « mód » gombot. Álljon meg a párolás szimbólumnál. A mixerelés szimbólum folyamatosan ki van jelölve függetlenül a kiválasztott módtól. Lehetséges egyszerre használni a párolást és a mixerelést.
- D9.** Válassza ki az óhajtott főzési időt a + és - gombokkal. Ez az idő függ a főzendő élelmiszerek milyenségétől és mennyiségétől. Használja referenciaként a főzési idő táblázatot.
- D10.** Nyomja meg az OK gombot, hogy elindítsa a párolás ciklust.
- D11.** A ciklus végén egy riasztó hang jelzi, hogy a főzés befejeződött. Nyomja meg az OK gombot, hogy a riasztás leálljon. Ha még folytatni kívánja a főzést, nyomja a +/- gombokat, hogy még perceket adhasson a főzéshez, majd nyomja meg az OK gombot, hogy jóváhagyja.
- D12.** Vegye le a fedőt a fogantyújánál fogva. Ügyeljen, hogy ne égesse meg magát.
- D13.** Vegye ki a főzőkosarakat. Fogja őket a fogantyúknál.
- D14.** Tojást is főzhet. Helyezze a tojásokat a laphoz tartozó tojástartókba.

FŐZÉSI IDŐ TÁBLÁZAT a 9. oldalon

Az idők referenciaként adottak, az alsó kosárban számított főzéssel. Ezek az idők változhatnak az élelmiszer méretétől, mennyiségétől, a kosárban maradt üres helytől, és az élelmiszerek eredeti hőmérsékletétől függően. Emelnie kell a főzési időt, ha a második főzőkosarat is használja.

Ha olyan alapanyagokat szándékozik főzni, amelyek különböző főzési időt igényelnek, helyezze a leghosszabb főzési időt igényelő élelmiszereket az alsó kosárba. A főzés során, helyezze be a második főzőkosarat, a kevesebb főzési időt igényelő élelmiszerekkel.

E. KIOLVASZTÁS

Járjon ugyanúgy el mint a pároláskor, csak ezennel válassza a kiolvasztás szimbólumot. ❄️

A mixerelés szimbólum folyamatosan ki van jelölve függetlenül a kiválasztott módtól.

Lehetséges egyszerre használni a párolást és a mixerelést.

F. MIXERELÉS

A mixerelés szimbólum folyamatosan ki van jelölve függetlenül a kiválasztott módtól. Lehetséges egyszerre használni a párolást és a mixerelést.

F1. Amint az alapanyagok megfőttek, hagyja őket egy kis ideig pihenni. Nyissa ki a mixerelő edény fedelét.

F2. Öntse a főtt élelmiszereket a keverőtálba a lapátka segítségével. Ahhoz, hogy ideális mixerelést kapjon, a keverőtálba maximum 400 g főtt zöldséget vagy gyümölcsöt tegyen, és összesen 300 g hús/zöldség keveréket.

F3. Fogja meg a lapátka másik oldalával, ami csipeszként szolgálhat ezennel, a főzőlé gyűjtőt.

F4. Öntse a főzőlevet a keverőtálba, annyi mennyiségben, amilyen állagú ételt szeretne készíteni. Ne adjon hozzá többet, mint 200 ml főzőlét.

F5. Helyezze rá, és zárja le a mixerelő fedelet.

F6. Rögzítse az edényt a talpazatra. Ha az edény nem jól rögzített, nem tud mixerelni. Ez biztonsági intézkedés.

F7. Mixerelje a készítményt 5 másodpercen keresztül nyomva a gombot, majd pihentesse 5 másodpercen keresztül, majd mixerelje újra 5 másodpercen keresztül. Ne mixereljen többet, mint 30 másodperc, hogy elkerülje a készülék felmelegedését. Ezt a műveletet háromszor ismételheti meg. Utána javasoljuk, hogy pihentesse 30 percen keresztül a készüléket, mielőtt újabb mixerelésbe kezdene.

Nyissa ki a keverőtálat és tálalja az ételt kisbabájának, figyelve az étel hőmérsékletére.

Keverje össze a készítményt és ügyeljen, hogy nehogy túl forró legyen.

G. RIASZTÁSOK

- Ha a főzési ciklus alatt a víztartály már nem tartalmaz elegendő vizet, a riasztás beindul : vegye ki a pároló kosarakat és öntsön vizet a tálba. Nyomja meg az OK gombot, hogy a riasztást leállítsa, ügyeljen arra, hogy jól kapcsolja össze a főző egységet a mixerelő egységgel és indítsa el újra, hogy befejezze a főzési ciklust.

- Ha a főzési ciklus alatt a főző egység és a mixerelő egység nincsen helyesen összekapcsolva, a riasztás beindul : nyomja meg az OK gombot, hogy a riasztást leállítsa, ügyeljen arra, hogy jól kapcsolja össze a két egységet és indítsa el újra, hogy befejezze a ciklust.

- A ciklus végén, egy riasztó hang jelzi, hogy a főzés befejeződött.

H. A NUTRIBABY TISZTÍTÁSA

H1. Kapcsolja ki a Nutribaby-t és bizonyosodjon meg arról, hogy hideg, mielőtt tisztítani kezdené.

FIGYELEM : a főző és a mixerelő egység nem tehető mosogatógépbe.

- Törölje meg egy nedves ruhával vagy egy nedves szivaccsal a dobot a tartály alján, és a keverőtál talpzatát. Csak tiszta vizet használjon. Hagyja száradni. Ne merítse a Nutribaby-t vízbe vagy más folyadékba. Ne mossa a Nutribaby-t folyó vízben. Ne engedjen be vizet az elektromos részekbe !

- Ne használjon súroló vagy oldószert a tisztításhoz. Ezek megkárosíthatják a készülékét és ennek felületeit.

- A főzőkosarakat, a kivehető lapokat, a főzőlé-gyűjtőt, a fedeleket, a lapátkát és a keverőtálat szivaccsal, meleg vízzel és mosogatószerrel tisztíthatja. Öblítse jól tiszta vízzel, majd hagyja megszáradni. Ezeket a tartozékokat mosogatógépben is moshatja.

A melegítőtartály vízkötlenítése

Egy bizonyos használati idő után ásványi lerakódás keletkezhet a főzőkúpban és ez megkárosíthatja a Nutribaby-t. Rendszeresen vízkötlenítenie kell a főzőtartályt (minden 5-dik ciklus után) beleöntve 100ml meleg víz és 100 ml fehér ecet egyvelegét a melegítőre. Hagyja hatni legalább egy vagy két órán keresztül (vagy akár többet is szükség esetén), anélkül, hogy bekapcsolná a készüléket. Majd öntse ki és öblítse át vízzel a kúpot és törölje egy ruhával szárazra.

H2. A kések kiszedése

FUNCTIUNI

- Încalzește maximum 3 biberoane în același timp
- Încalzește toate borcanele cu mâncare
- Sterilizează maximum trei biberoane
- Gatește cu aburi toate alimentele
- Decongelează
- Mixează
- Posibilitate de a gati cu aburi si de a mixa în același timp (Icoana de mixare est selectonata în continuu indiferent de modul ales)

SFATURI DE SIGURANTA

PRECAUTII DE FOLOSIRE : a se citi cu atentie urmatoarele instructiuni înainte de a utiliza aparatul Nutribaby.

- Pentru a se proteja de descarcari electrice, nu introduceti nici aparatul, nici cordonul sau în apa sau în orice alt lichid.
- Nu folositi aparatul pentru o alta functiune decât pentru a gati/încalzi/mixa/steriliza/decongela. Orice alta utilizare poate fi periculoasa.
- Fiti foarte atenti când manipulati lamele mixerului, în mod special când retrageți lamele din bol, când goliti bolul si în timpul spalării.
- Aparatul nu contine nici o piesa utila utilizatorului pentru o reparatie. Nu demontati aparatul.
- Supravegheati aparatul când îl folositi si sunt copii în apropiere. Lasati aparatul într-un loc care sa nu se afle în apropierea copiilor.
- Acest aparat se foloseste în interior, nu îl folositi în exterior.
- Evitati sa lasati cordonul sa atârne peste marginea mesei sau a altor locuri rezervate sau sa îl lasati în apropierea suprafetelor calde.
- Utilizati aparatul pe o suprafata plana, stabila si uscata.
- Nu asezati aparatul pe o suprafata calda sau alaturi de un cuptor sau de o placa de gatit cu gaz sau de orice tip de sursa de caldura.
- Nu atingeti suprafețele calde ale aparatului (camera de încălzire).
- Nu deplasati aparatul în functiune, dupa ce a fost bransat, sau daca contine apa calda.
- Debransati aparatul când nu îl utilizati, înainte de a-l curata sau de a-l aranja.

AVERTIZARI

- **AVERTIZARE** : în cazul în care cablul de alimentare este deteriorat, acesta trebuie înlocuit de catre fabricant, de serviciul sau de mentenanta sau de catre persoane cu o calificare similara, pentru a evita orice pericol.
- Acest aparat nu este prevazut pentru a fi folosit de catre persoane (inclusiv copii) ale caror capacitati fizice, senzoriale sau mentale sunt reduce, sau de catre persoane fara experienta sau cunostinte, cu exceptia cazului în care acestea au beneficiat de la partea unei persoane responsabile de securitatea lor, de o supraveghere sau de instructiuni prealabile cu privire la folosirea aparatului. Este necesara supravegherea copiilor pentru a se asigura ca acestia nu se joaca cu aparatul.
- Respectati timpul de încălzire si asigurati-va ca biberonul si continutul sau sunt la temperatura buna înainte de a va hrani bebelusul.
- Acest aparat este destinat sa fie folosit pentru necesitati familiale sau similare precum:
 - în spatii de bucatarie rezervate personalului în magazine, birouri sau în alte medii profesionale,
 - în ferme,
 - utilizarea de catre clientii hotelurilor, ai motelurilor si ai altor structuri cu caracter rezidential,
 - în structuri de tipul camerelor de vacanta la particulari.
- Cu acest aparat, folositi biberoane de plastic sau de sticla care se pot fierbe sau orice alte recipiente termorezistente.
- Verificati întotdeauna ustensilele dumneavoastra înainte de a le folosi cu aparatul Nutribaby.
- Echipamentele electrice si electronice sunt colectate ca deseuri în mod separat. Nu aruncati deseurile de echipamente electrice si electronice cu deseurile municipale comune, realizati o triere pentru a le arunca în locurile special destinate.



- Acest simbol indica pe tot cuprinsul Uniunii Europene ca acest produs nu trebuie aruncat la gunoi sau împreuna cu gunoaietele menajere, dar ca trebuie strâns în locuri special destinate.

ELEMENTE

- | | | |
|---|--|--|
| a. Capac al partii de gatire | e. Gratar de izolatie | k. Conector al mixerului |
| b. Compartiment de gatire | f. Rezervor cu apa | l. Ecran LCD |
| c. Tavita de gatire detasabila | g. Bolta pentru gatire | m. Conector al partii de gatire cu partea de mixare |
| d. Recipient de recuperare a zemei de gatire | h. Capacul bolului de mixare | n. Spatula |
| | i. Buton de actionare a mixerului | |
| | j. Bol de mixare | |

ÉCRAN LCD

Selectarea timpului de încălzire sau a capacității biberonului

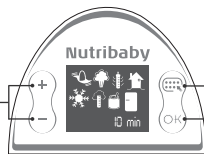

Selectarea funcției
Lansarea sau oprirea ciclului

Semnificatia iconaelor de functiuni

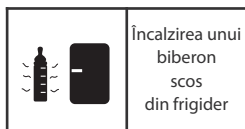

Încalzirea unui biberon scos din frigider

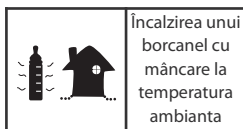

Încalzirea unui borcanel cu mâncare la temperatura ambianta

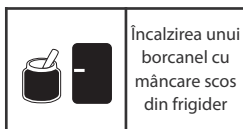

Încalzirea unui borcanel cu mâncare scos din frigider

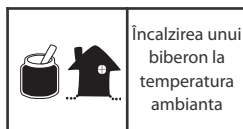

Încalzirea unui biberon la temperatura ambianta



Gatire



Mixare

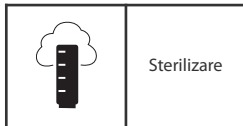

Sterilizare



Decongelare

Îcoana de mixare este selectonata în mod contínuu, indiferent de modul ales. Într-adevar, este posibilă utilizarea funcției de gatire cu aburi în același timp cu utilizarea funcției de mixare.

A. ÎNCALZIREA UNUI BIBERON

- A1.** Conectati partea de gatire la partea de mixare.
A2. Retrageti recipientul de recuperare a zemei de gatire.
A3. Varsati 60 ml de apa în cuva conform gradatiilor bolului de mixare (nivelul C).
A4. Retrageti platourile din fiecare compartiment de gatire cu aburi.
A5. Puneti compartimentele unele peste altele si asezati-le pe baza aparatului.
A6. Asezati biberonele dumneavoastra pe gratarul de izolatie situat deasupra cuvei cu apa.
A7. Asezati capacul pe zona de sus a partii de gatire.
A8. Apasati butonul On/Off situat în spatele partii de mixare. Ecranul LCD din fata aparatului se aprinde.
A9. Apasati pe butonul « mod » pentru a defila diferitele functiuni.
 - Daca apa pe care doriti sa o încălziti vine din frigider, opriti-va pe icoana biberon + frigider. 🍼❄️
 - Daca apa pe care doriti sa o încălziti este la temperatura ambianta, opriti-va pe icoana biberon + casa. 🍼🏠
 Icoana de mixare este selectonata în mod contínuu, indiferent de modul ales. Într-adevar, este posibil sa folositi functia gatire cu aburi în același timp cu functia mixare.
A10. Dupa aceea, alegeți cantitatea de apa pe care doriti sa o încălziti prin defilarea cantitatilor programate apăsând pe butoanele + si -.
A11. Apasati pe butonul OK pentru a valida.
A12. La sfârșitul ciclului, o alarma sonora pe avertizeaza ca biberonul dumneavoastra este gata. Apasati pe butonul OK pentru a opri alarma.

B. ÎNCALZIREA UNUI BORCANEL CU MÂNCARE

Respectati etapele de la 1 la 5 prevazute la functia încălzire de biberon.

- B6.** Asezati borcanelul cu mâncare pe gratarul de izolatie.
B7. Asezati capacul pe zona de sus a partii de gatire.
B8. Apasati pe butonul On/Off situat în spatele partii de mixare. Ecranul LCD din fata aparatului se aprinde.
B9. Apasati pe butonul « mod » pentru a defila diferitele functiuni.
 - Daca apa pe care doriti sa o încălziti vine din frigider, opriti-va pe icoana biberon + frigider. 🍼❄️
 - Daca apa pe care doriti sa o încălziti este la temperatura ambianta, opriti-va pe icoana biberon + casa. 🍼🏠
 Icoana de mixare este selectonata în mod contínuu, indiferent de modul ales. Într-adevar, este posibil sa folositi functia gatire cu aburi în același timp cu functia mixare.
B10. Apasati pe OK pentru a demara ciclul de încălzire.

ATENȚIE : pentru a evita orice risc de ardere, asigurați-va întotdeauna de nivelul temperaturii hranei înainte de a da-o bebelusului dumneavoastra. În cazul unui biberon, agitati-l pentru a amesteca laptele. Varsati o picatura pe partea interioara a pumnului pentru a-i verifica temperatura.

ATENȚIE : ciclurile preprogramate se bazeaza pe un calcul mediu de timp de încălzire a biberonului sau a borcanelului cu mâncare. Materialul și grosimea biberonului; prezenta unui fund amovibil, marimea borcanelului sunt elemente care pot influenta temperatura biberonului. Încalzirea mai multor biberone în același timp poate, de asemenea, sa influenteze rezultatul. Dacă considerati ca rezultatul este prea cald sau insuficient de cald, reduceti sau mariti timpul de încălzire cu ajutorul funcției « gatire cu aburi ».

| Cantitate de apa/delapte în biberon | 90 ml | 120 ml | 150 ml | 180 ml | 210 ml | 240 ml | 270 ml | 300 ml | 330 ml |
|--|----------|----------|----------|----------|----------|----------|----------|----------|----------|
| Timpu pentru un biberon pregatit cu apa temperata | 2 min 35 | 2 min 45 | 3 min | 3 min | 3 min 10 | 3 min 10 | 3 min 10 | 3 min 15 | 3 min 25 |
| Timpu pentru un biberon pregatit cu apa venind din frigider | 3 min 40 | 3 min 50 | 4 min 30 | 4 min 40 | 5 min | 5 min 05 | 5 min 10 | 5 min 15 | 5 min 30 |

C. STERILIZARE

- C1.** Conectati partea de gatire cu cea de mixare.
 - C2.** Retrageti recipientul de recuperare a zemei de gatire.
 - C3.** Varsati 150 ml de apa în cuva cu ajutorul gradatiilor bolului de mixare (nivel B).
 - C4.** Retrageti platourile din fiecare compartiment cu aburi.
 - C5.** Puneti compartimentele unele peste altele si asezati-le pe baza aparatului.
 - C6.** Asezati biberoanele dumneavoastra cu capul în jos pe placa situata deasupra cuvei cu apa. Adaugati accesoriile pe care doriti sa le sterilizati.
 - C7.** Asezati capacul pe zona de sus a partii de gatire.
 - C8.** Apasati pe butonul On/Off situat în spatele partii de mixare. Ecranul LCD din fata aparatului se aprinde.
 - C9.** Apasati pe butonul « mod » pentru a defila diferitele functiuni. Opriti-va pe icoana sterilizare. 
- Icoana de mixare este selectata în mod continuu, indiferent de modul ales. Într-adevar, este posibil sa folositi functia gatire cu aburi în acelasi timp cu functia mixare.
- C10.** Apasati pe butonul OK pentru a lansa sterilizarea.
 - C11.** La sfârșitul ciclului, o alarma sonora va avertizeaza ca biberoanele dumneavoastra sunt sterilizate. Apasati pe OK pentru a opri alarma.

D. GATIRE CU ABURI

- D1.** Conectati partea de gatire la partea de mixare.
- D2.** Retrageti recipientul de recuperare a zemei de gatire.
- D3.** Varsati 350 ml de apa în cuva cu ajutorul gradatiilor bolului de mixare (nivelul A).
- D4.** Asezati la loc recipientul de recuperare a zemei de gatire : acesta va colecta zeama alimentelor dumneavoastra si va permite prezervarea aporturilor nutritionale.
- D5.** Asezati platourile în compartimente, în functie de configuratia dorita.
- D6.** Taiati ingredientele în cubulete de aproximativ 15 mm x 15 mm si asezati-le în compartimentele de gatire.
 - Ingredientele pot fi separate în functie de categoria lor (legume/carne) sau în functie de timpul de gatire de care au nevoie. De exemplu, asezati cartofii, care necesita un timp de gatire destul de lung, în compartimentul inferior si asezati dovleceii, care se gatesc mai repede, în compartimentul superior, pe care il veti instala pe parcursul ciclului : s-a sfârșit cu legumele excesiv de gatite !
 - Asezati 400 gr maximum de alimente în fiecare compartiment.
 - Gratie platourilor amovibile, puteti adapta capacitatea în functie de nevoile dumneavoastra : un compartiment mic (a), 2 compartimente (b), sau un compartiment mare (c) retragând platoul compartimentului superior. În momentul în care compartimentele dumneavoastra sunt asezate la locul potrivit, asezati capacul.
- D7.** Apasati pe butonul On/Off situat în spatele partii de mixare. Ecranul LCD din fata aparatului se aprinde.
- D8.** Apasati pe butonul « mod » pentru a defila diferitele functiuni . Opriti-va pe icoana gatire cu aburi. Icoana de mixare este selectata în mod continuu, indiferent de modul ales. Într-adevar, este posibil sa folositi functia gatire cu aburi în acelasi timp cu functia mixare. 
- D9.** Selectionati timpul de gatire dorit cu ajutorul butoanelor + si -. Acest timp depinde de natura si de cantitatea de alimente pe care doriti sa o gatiti. Puteti consulta lista cu timpul de gatire.
- D10.** Apasati pe OK pentru a lansa ciclul.
- D11.** La sfârșitul ciclului, o alarma sonora va avertizeaza ca gatirea s-a terminat. Apasati pe OK pentru a opri alarma. Daca doriti sa continuati gatirea, apasati pe butoanele +/- pentru a adauga minute si apasati pe OK pentru a valida ciclul.
- D12.** Retrageti capacul cu ajutorul mânerului sau. Fiti atenti sa nu va ardeti.
- D13.** Retrageti compartimentele de gatire cu aburi prinzându-le de mânerule lor.
- D14.** Aveti posibilitatea sa gatiti oua. Asezati ouale în suporturile de oua integrate în platouri.

LISTA CU TIMPUL DE GATIRE consultati pagina 9

Timpul este dat cu valoare indicativa pe baza gatirii în compartimentul inferior. Timpul poate varia în functie de marimea alimentelor, de cantitatea lor, de spatiul gol lasat în compartiment si de temperatura initiala a alimentelor. Va trebui sa mariti temperatura de gatire daca utilizati al doilea compartiment de gatire. Pentru a gati ingrediente care necesita timpuri de gatire diferite : asezati-le pe cele care necesita timpul mai îndelungat în compartimentul inferior. Pe parcursul gatirii, adaugati cel de al doilea compartiment cu alimentele care necesita un timp de gatire mai rapida.

E. DECONGELARE

Procedati ca si pentru gatirea cu aburi, alegând de data aceasta icoana decongelare .

Icoana de mixare este selectata în mod continuu, indiferent de modul ales. Într-adevar, este posibil sa folositi functia gatire cu aburi în acelasi timp cu functia mixare.

F. MIXARE

Icoana de mixare este selectata în mod continuu, indiferent de modul ales. Într-adevar, este posibil sa folositi functia gatire cu aburi în acelasi timp cu functia mixare.

- F1.** Dupa ce ingredientele dumneavoastra sunt gatite, lasati sa treaca câteva clipe. Ridicati capacul bolului de mixare.
- F2.** Mutati alimentele gatite în bolul de mixare cu ajutorul spatulei furnizate. Pentru o mixare optima, bolul poate contine maximum 400 gr de fructe sau de legume gatite sau maximum 300 gr de amestec carne/legume.
- F3.** Prindeti recipientul cu ajutorul partii opuse spatulei, ceea ce va va servi de « cleste ».
- F4.** Varsati zeama de la gatire în bolul de mixare, dozând-o în functie de textura pe care doriti sa o obtineti. Nu adaugati mai mult de 200 ml de zeama de la gatire.
- F5.** Instalati si blocati bolul de mixare.
- F6.** Blocati bolul de mixare la baza sa. Daca bolul nu este blocat la baza sa, pentru ca sa va fie garantata securitatea, nu veti putea mixa.
- F7.** Mixati compozitia dumneavoastra apăsând pe buton 5 secunde, asteptati dupa aceea 5 secunde si mixati din nou alte 5 secunde. Nu mixati mai mult de 30 secunde pentru a evita orice supraîncalzire. Vetii putea repeta aceasta operatiune de trei ori. Recomandam ca dupa aceea aparatul sa nu fie utilizat timp de 30 minute si numai dupa acest interval de timp sa se efectueze, daca este necesar, o noua mixare.

Deschideti bolul de mixare si serviti pireul bebelusului dumneavoastra, nu uitati sa verificati temperatura hranei. Amestecati compozitia si verificati ca nu este prea calda.

G. ALARME

- Daca, pe parcursul ciclului de gatire cuva aparatului nu mai contine apa, se porneste o alarma : retrageti compartimentele de gatire cu aburi si puneti apa. Apasati pe OK pentru a opri alarma, amintiti-va sa conectati din nou partea de gatire cu cea de mixare si lansati din nou un ciclu de încălzire pentru a termina gatirea.
- Daca, pe parcursul ciclului de gatire, partea de gatire si cea de mixare nu sunt conectate în mod corect, se porneste o alarma : apasati pe OK pentru a opri alarma, amintiti-va sa reconectati cele doua parti si lansati din nou ciclul dumneavoastra de gatire.
- La sfârșitul ciclului, suna o alarma pentru a va preveni ca gatirea s-a terminat.

H. CURATAREA APARATULUI DUMNEAVOASTRA NUTRIBABY

H1. Debransati aparatul dumneavoastra Nutribaby si asigurati-va ca acesta este rece înainte de a-l curata.

ATENȚIE : cele doua baze ale partii de gatire si ale celei de mixare nu se pun în masina de spalat vase.

- Stergeti bolta pentru gatire din partea inferioara a cuvei si baza bolului de mixare cu o cârpa sau un burete umede. Folositi apa curata. Lasati sa se zvinte. Nu introduceti aparatul Nutribaby în apa sau într-un alt lichid. Nu spalati aparatul Nutribaby sub apa de robinet. Nu lasati sa intre apa în partile continând componente electrice.
- În momentul curatarii aparatului nu folositi abrazive sau dizolvante pentru frecare. Acestia pot deteriora aparatul si suprafetele sale.
- Compartimentele de gatire, platourile amovibile, recipientul de recuperare a zemei de gatire, capacele, spatula si bolul de mixare pot fi curatate cu un burete, cu apa calda si un pic de produs de spalat vasele. Limpeziti cu apa curata si lasati sa se zvinte. Aceste elemente pot fi curatate în masina de spalat vasele.

Detartrarea cuvei de încălzire

Dupa folosirea o anumita perioada de timp, se pot strânge substante minerale pe bolta de gatire conducând la deteriorarea aparatului Nutribaby. Trebuie sa detartrati în mod regulat cuva de gatire (dupa cinci cicluri) varsând pe rezistenta un amestec de 100 ml de apa calda si 100 ml de otet alb. Lasati cel puțin o ora sau doua (mai mult daca este necesar) fara sa bransati aparatul. Goliti amestecul si limpeziti bolta de gatire cu putina apa pe o cârpa.

H2. Demontarea lamelor

FUNKCJE

- Podgrzewa do 3 butelek jednocześnie
- Podgrzewa wszystkie rodzaje słoiczków
- Sterylizuje do 3 butelek
- Gotuje wszystkie pokarmy na parze
- Rozmraża
- Miksuje
- Możliwość jednoczesnego gotowania na parze i miksowania (Ikona miksowania jest stale wybierana niezależnie od wybranego trybu)

ZALECENIA BEZPIECZEŃSTWA

ŚRODKI OSTROŻNOŚCI: przed rozpoczęciem użytkowania Nutribaby zapoznać się ze wszystkimi załączonymi instrukcjami.

- W celu uniknięcia porażenia prądem: urządzenia, przewodów lub wtyczek nie zanurzać w wodzie ani w żadnym innym płynie.
- Urządzenie nie służy do gotowania / podgrzewania / miksowania / sterylizowania / rozmrażania. Jakiegokolwiek niezgodnego użytkowania może okazać się niebezpieczne.
- Zachować szczególną ostrożność w trakcie operowania ostrzami miksera, dotyczy to w szczególności wyciągania ostrzy z pojemnika, podczas opróżniania pojemnika i w trakcie mycia.
- Urządzenie nie zawiera żadnych elementów do ponownego wykorzystania. Nie należy go demontować.
- Nadzorować urządzenie, kiedy jest używane w obecności dzieci. Urządzenie przechowywać poza zasięgiem dzieci.
- Urządzenie jest przeznaczone do użytkowania wewnątrz budynku, nie należy korzystać z niego na zewnątrz.
- Dopilnować, aby przewody nie wystawały poza blaty, nie pozostawiać urządzenia w pobliżu gorących powierzchni.
- Urządzenie stawiać na płaskiej, stabilnej i suchej powierzchni.
- Nie stawiać urządzenia na gorącej powierzchni, w pobliżu gorącego piekarnika lub płytki gazowej, bądź innych źródeł ciepła.
- Nie dotykać gorących powierzchni urządzenia.
- Nie przemieszczać pracującego urządzenia podłączonego do zasilania lub zawierającego gorącą wodę wewnątrz.
- Odłączyć urządzenie przed jego czyszczeniem, magazynowaniem lub wtedy, gdy nie jest używane.

OSTRZEŻENIE

- **OSTRZEŻENIE:** jeśli przewód zasilający jest uszkodzony, powinien zostać wymieniony przez producenta, serwis posprzedażny lub osoby posiadające odpowiednie kwalifikacje tak, aby uniknąć zagrożenia.
- Urządzenie nie może być używane przez osoby (w tym dzieci), z ograniczoną sprawnością fizyczną, sensoryczną lub umysłową lub osoby nieposiadające doświadczenia i wiedzy na temat korzystania z urządzenia, chyba, że zostały odpowiednio przeszkolone przez osobę odpowiedzialną za ich bezpieczeństwo, używają urządzenia pod nadzorem osób trzecich lub otrzymały instrukcje dotyczące jego użytkowania. Należy nadzorować dzieci, aby upewnić się, że urządzenie nie służy im do zabawy.
- Przestrzegać czasu podgrzewania, przed podaniem pokarmu dziecku sprawdzać, czy butelki i ich zawartość osiągnęły prawidłową temperaturę.
- Urządzenie jest przeznaczone do użytku w warunkach domowych i podobnych, takich jak:
 - kąciki kuchenne zarezerwowane dla personelu w sklepach, biurach i innych miejscach pracy
 - gospodarstwa rolne
- do wykorzystania przez klientów hoteli, moteli i innych miejscach o charakterze mieszkaniowym,
- w pokojach gościnnych
- Korzystać z butelek plastikowych lub szklanych, które wytrzymują wysokie temperatury (wrzenia) lub pojemniki odporne na działanie wysokich temperatur.
- Przed rozpoczęciem użytkowania Nutribaby sprawdzić, czy pojemniki i butelki nadają się do użytkowania z tym urządzeniem.
- Elementy elektryczne i elektroniczne podlegają segregacji. Nie wyrzucać odpadów elektrycznych i elektronicznych razem z niesegregowanymi odpadami komunalnymi, należy je segregować.



- W Unii Europejskiej ten symbol oznacza, że produkt należy oddać do specjalnego punktu zbiórki. Tak oznaczonych produktów nie wolno wyrzucać do domowego kosza na śmieci, lecz trzeba je oddawać do punktów zbiórki selektywnej.

ELEMENTY

- | | | |
|------------------------------------|----------------------------------|---|
| a. Przykrywka podgrzewacza | f. Pojemnik na wodę | k. Włacznik miksera |
| b. Koszyk do gotowania na parze | g. Podstawa do podgrzewania | l. Ekran LCD |
| c. Ruchoma płyta podgrzewacza | A - Przykrywka pojemnika miksera | m. Łącznik strefy grzewczej do strefy miksera |
| d. Rekuperator płynów po gotowaniu | i. Przycisk załączania miksera | n. Łopatką |
| e. Kratka izolująca | j. Pojemnik miksera | |

WYŚWIETLACZ LCD

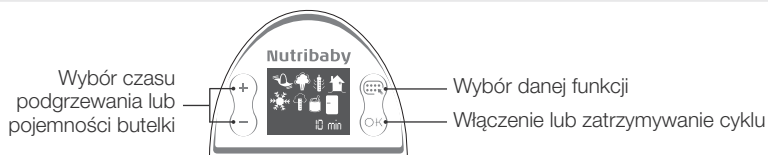

Objaśnienie symboli poszczególnych funkcji

| | | | | | | | |
|--|--|--|--|--|--------------------------------------|--|--|
| | Podgrzewanie e butelki wyjętej z lodówki | | Podgrzanie słoiczka do temperatury pokojowej | | Podgrzanie butelki wyjętej z lodówki | | Podgrzanie słoiczka do temperatury pokojowej |
| | Gotowanie | | Miksowanie | | Sterylizacja | | Rozmrażanie |

Ikona miksowania jest stale wybierana niezależnie od wybranego trybu pracy. Można jednocześnie korzystać z funkcji gotowania na parze i funkcji miksowania.

A. PODGRZANIE BUTELKI

- A1. Podłączyć pojemnik podgrzewania i miksowania.
- A2. Wyjąć rekuperator płynów po gotowaniu.
- A3. Wlać 60 ml wody do pojemnika, korzystając ze skali pojemnika miksowania (poziom C).
- A4. Wyjąć płyty każdego kosza do gotowania na parze.
- A5. Koszyki ustawić jeden na drugim i ustawić je na podstawie urządzenia.
- A6. Butelki ustawić na kratce izolującej ponad pojemnikiem na wodę.
- A7. Założyć przykrywkę podgrzewacza.
- A8. Włączyć przycisk On/Off znajdującym się z tyłu miksera, z przodu urządzenia włączy się ekran LCD.
- A9. Przewinąć funkcje naciskając na przycisk «mode».
 - Jeśli woda do podgrzania jest wyjęta z lodówki, zatrzymać się na symbolu butelki + lodówki. 🍼❄️
 - Jeśli woda do podgrzania ma temperaturę pokojową, zatrzymać się na symbolu butelki + temp. otoczenia. 🍼🏠Ikona miksowania jest stale wybierana niezależnie od wybranego trybu pracy.
 - Istnieje możliwość jednoczesnego korzystania z funkcji gotowania na parze i miksowania.
- A10. Wybrać następnie ilość wody do podgrzania wyświetlając zaprogramowane ilości, postąpić się przyciskami + i -.
- A11. Wcisnąć przycisk OK, aby potwierdzić cykl podgrzewania.
- A12. Po zakończeniu cyklu alarm dźwiękowy informuje o tym, że butelka jest gotowa. Aby wyłączyć alarm nacisnąć na OK.

B. PODGRZANIE SŁOICZKA

Zacząć od etapów 1 do 5 funkcji podgrzewania butelki.

- B6. Słoiczek do podgrzania ustawić na kratce izolacyjnej.
- B7. Założyć przykrywkę podgrzewacza.
- B8. Włączyć przyciskiem On/Off znajdującym się z tyłu miksera. Z przodu urządzenia włączy się ekran LCD.
- B9. Przelączyć różne funkcje naciskając na przycisk «mode».
 - Jeśli słoiczek do podgrzania został wyjęty z lodówki, wybrać ikonę słoiczka + lodówki. 🍼❄️
 - Jeśli słoiczek do podgrzania ma temperaturę pokojową, wybrać ikonę słoiczek + temp. otoczenia. 🍼🏠Ikona miksowania jest stale wybierana niezależnie od wybranego trybu pracy.
 - Istnieje możliwość jednoczesnego korzystania z funkcji gotowania na parze i miksowania.
- B10. Wcisnąć przycisk OK, aby potwierdzić cykl podgrzewania.

UWAGA: aby uniknąć ryzyka poparzenia, zawsze sprawdzać temperaturę jedzenia przed podaniem go dziecku. Przed podaniem wstrząsnąć zawartość butelki. Na swój nadgarstek wlać jedną kroplę pokarmu, aby sprawdzić jego temperaturę.

UWAGA: zaprogramowane cykle oparte są na średnim czasie podgrzewania butelki lub słoiczka. Tworzywo i grubość butelki; wyjmowane dno, rozmiar słoiczka to elementy, które mogą mieć wpływ na temperaturę butelki. Fakt podgrzewania kilku butelek na raz może również mieć wpływ na wyniki. Jeśli jedzenie jest zbyt ciepłe lub nie dość ciepłe należy zredukować lub zwiększyć czas podgrzewania korzystając z funkcji «gotowanie na parze».

| Ilość wody/mleka w butelce | 90 ml | 120 ml | 150 ml | 180 ml | 210 ml | 240 ml | 270 ml | 300 ml | 330 ml |
|---|----------|----------|----------|----------|----------|----------|----------|----------|----------|
| Czas dla butelki z wodą o temperaturze pokojowej | 2 min 35 | 2 min 45 | 3 min | 3 min | 3 min 10 | 3 min 10 | 3 min 10 | 3 min 15 | 3 min 25 |
| Czas dla butelki z wodą wyjętej z lodówki | 3 min 40 | 3 min 50 | 4 min 30 | 4 min 40 | 5 min | 5 min 05 | 5 min 10 | 5 min 15 | 5 min 30 |

C. STERYLIZACJA

- C1.** Podłączyć pojemniki podgrzewania i miksowania.
C2. Wyjąć rekuperator płynów po gotowaniu.
C3. Wlać 150 ml wody do pojemnika, patrz miarka na pojemniku miksowania (poziom B).
C4. Wyjąć płyty każdego kosza do gotowania na parze.
C5. Koszki ustawić jeden na drugim i ustawić je na podstawie urządzenia.
C6. Butelki ustawić smoczkami w dół na płycie znajdującej się nad pojemnikiem na wodę. Dodać wszystkie akcesoria przewidziane do sterylizacji.
C7. Założyć przykrywkę podgrzewacza.
C8. Włączyć przycisk On/Off znajdującym się z tyłu miksera, z przodu urządzenia włączy się ekran LCD.
C9. Przelączyć różne funkcje wciskając przycisk «mode». Zatrzymać się na symbolu sterylizacja.  Ikonka miksowania jest stale wybierana niezależnie od wybranego trybu pracy.
 - Istnieje możliwość jednoczesnego korzystania z funkcji gotowania na parze i miksowania.
C10. Wcisnąć OK, aby potwierdzić.
C11. Po zakończeniu cyklu, sygnał dźwiękowy uprzedza o zakończeniu sterylizacji butelki. Wcisnąć przycisk OK, aby go wyłączyć.

D. GOTOWANIE NA PARZE

- D1.** Podłączyć pojemniki podgrzewania i miksowania.
D2. Wyjąć rekuperator płynów po gotowaniu.
D3. Wlać 350 ml wody do pojemnika, patrz miarka na pojemniku miksowania (poziom A).
D4. Wstawić rekuperator płynów: można odzyskać soki z gotowanych produktów, aby zachować wartości odżywcze potrawy.
D5. Ustawić koszki według własnego uznania i potrzeb.
D6. Składniki pokroić w kostki wielkości około 15 mm x 15 mm i wrzucić je do koszyka.
 - Produkty mogą zostać oddzielone (osobno warzywa/ mięso) lub zgodnie z czasem potrzebnym do ich ugotowania. Na przykład włożyć ziemniaki, które potrzebują dość długiego czasu gotowania w dolnym koszyku, cukinie, które gotują się szybciej w koszyku górnym, do którego można dorzucać produkty w trakcie cyklu: koniec z rozgotowanymi warzywami!
 - W koszyku umieścić maksymalnie 400 g produktów spożywczych.
 - Dzięki wyjmowanym płytom koszyków istnieje możliwość przystosowania pojemności do waszych potrzeb: mały koszyk **(a)**, 2 koszyki **(b)**, lub duży koszyk **(c)** wyciągając płytę górną. Po odpowiednim rozmieszczeniu przykryć przykrywką.
D7. Włączyć przyciskiem On/Off znajdującym się z tyłu miksera, z przodu miksera włączy się ekran LCD.
D8. Przelączyć różne naciskając na przycisk «mode». Zatrzymać się na symbolu gotowanie na parze. Symbol miksowania jest stale wybierany niezależnie od wybranego trybu pracy. 
 - Istnieje możliwość jednoczesnego korzystania z funkcji gotowania na parze i miksowania.
D9. Za pomocą przycisków + i - wybrać żądany czas gotowania. Czas zależy od rodzaju i ilości produktów spożywczych do ugotowania. Patrz tabela czasów gotowania.
D10. Nacisnąć na OK, aby rozpocząć cykl.
D11. Po zakończeniu cyklu sygnał dźwiękowy informuje o tym, że gotowanie zostało zakończone. Aby wyłączyć go, nacisnąć na OK., Jeśli gotowanie ma być kontynuowane, nacisnąć na przyciski +/- aby dodać minuty gotowania, następnie nacisnąć na OK w celu zatwierdzenia cyklu.
D12. Aby uniknąć poparzenia, przykrywkę zdjąć przy pomocy rączki.
D13. Koszki wyjmować chwytając za uchwyty przeznaczone do tego celu.
D14. W urządzeniu można również gotować jajka. Ułożyć jajka na przystosowanej płycie.

TABELA CZASÓW GOTOWANIA patrz strona 9

Podane czasy są orientacyjne i opierają się na czasie gotowania w koszyku dolnym. Czas ten może zmienić się w zależności od wielkości produktów spożywczych, ich ilości, wolnej przestrzeni pozostawionej w koszu oraz początkowej temperatury produktów. Temperaturę gotowania należy zwiększyć, jeśli do gotowania używany jest drugi koszyk. W razie gotowania produktów o różnym czasie gotowania należy rozłożyć je następująco: ułożyć na dół produkty wymagające długiego gotowania, w trakcie gotowania dołożyć drugi kosz z produktami o krótszym czasie gotowania.

E. ROZMRAŻANIE

Postępować tak samo, jak w przypadku gotowania na parze, tym razem wybrać symbol «rozmarzanie». ❄️

F. MIKSOWANIE

Ikona miksowania jest stale wybierana niezależnie od wybranego trybu pracy. Można jednocześnie korzystać z funkcji gotowania na parze i funkcji miksowania.

- F1.** Po ugotowaniu produktów, pozostawić je na kilka chwil do ostudzenia. Otworzyć przykrywkę pojemnika do miksowania.
- F2.** Przełożyć produkty ugotowane do pojemnika miksowania za pomocą łypatki znajdującej się w zestawie. Aby zapewnić optymalne miksowanie, pojemnik może zawierać maksymalnie 400g gotowanych owoców lub warzyw oraz 300 g mieszanki mięsa/warzyw.
- F3.** Chwycić rekuperator z odzyskanymi sokami przy użyciu drugiego końca łypatki.
- F4.** Sok z gotowania włączyć do pojemnika miksera dozując, tak, aby uzyskać odpowiednią konsystencję. Można dodać maksymalnie 200 ml soków z gotowania.
- F5.** Zainstalować i zablokować pokrywkę pojemnika miksera.
- F6.** Zablokować pojemnik miksera w swojej podstawie. W razie nieprawidłowego ustawienia pojemnika miksera na postawie, funkcja miksowania nie działa ze względu na bezpieczeństwo użytkownika.
- F7.** Miksować produkty naciskając na przycisk przez 5 sekund, następnie odstawić na 5 sekund i ponownie miksować przez 5 sekund. Nie miksować dłużej niż 30 sekund, aby uniknąć przegrzania się urządzenia. Operację można powtórzyć 3 razy. Zalecamy pozostawienie urządzenia na 30 minut przed rozpoczęciem ponownego miksowania. Otworzyć pojemnik miksera i podać papkę dziecku, nie zapominając o wcześniejszym sprawdzeniu temperatury jedzenia. Wymieszać przecier i sprawdzić, czy nie jest zbyt gorący.

G. ALARMY DŹWIĘKOWE

- Jeśli w trakcie cyklu gotowania skończy się woda, pojawi się alarm dźwiękowy: należy wtedy zdjąć kosze do gotowania na parze i uzupełnić poziom wody. Aby wyłączyć alarm, nacisnąć na Ok, dobrze ułożyć pojemniki, potem załączyć ponownie cykl grzania, aby dokończyć podgrzewanie.
- W razie nieprawidłowego ułożenia pojemników: miksera z grzewczym, w trakcie wykonywania któregoś z programów, włącza się alarm. Aby go wyłączyć nacisnąć na OK, prawidłowo ułożyć pojemniki i włączyć cykl grzewczy.
- Po zakończeniu cyklu alarm dźwiękowy informuje o tym, że podgrzewanie zostało skończone.

H. MYCIE URZĄDZENIA NUTRIBABY

H1. Przed rozpoczęciem mycia urządzenia Nutribaby upewnić się, że jest odłączony od źródła zasilania i zimny.

UWAGA: 2 podstawy grzewcza i miksera nie nadają się do zmywarki.

- Przy użyciu wilgotnej szmatki lub gąbki przetrzeć spód bazy grzewczej i miksera. Używać czystej wody. Odstawić do wyschnięcia. Nie zanurzać Nutribaby w wodzie lub innym płynie. Nie myć urządzenia Nutribaby pod bieżącą wodą. Nie pozwolić na to, aby woda dostała się do części zawierających podzespoły elektryczne.
- Do czyszczenia nie używać środków szorujących ani płynów do czyszczenia. Mogą spowodować uszkodzenia urządzenia i jego powierzchni.
- Koszyki do gotowania, płyty wymienne, rekuperator, przykrywkę, łypatkę i pojemnik miksera mogą być myte przy użyciu gąbki, ciepłej wody i odrobiny płynu do mycia naczyń. Przepłukać czystą wodą i odstawić do wyschnięcia. Te elementy mogą być również myte w zmywarce.

Usuwanie kamienia z pojemnika grzewczego

Po pewnym czasie użytkowania może osadzić się kamień i uszkodzić urządzenie Nutribaby. Należy regularnie, (co 5 cykli) oczyszczać pojemnik stosując mieszankę składającą się ze 100 ml ciepłej wody i 100 ml zwykłego octu na grzałkę (dokładnie ją oczyścić). Pozostawić co najmniej na godzinę lub dwie (lub dłużej, jeśli to niezbędne) bez podłączania urządzenia. Następnie mieszankę wylać i przetrzeć mokrą ściereczką.

H2. Demontaż ostrzy

FUNKTIONER

- Varmer op til 3 sutteflasker på én gang
- Varmer alle former for babymad på glas
- Steriliserer op til 3 sutteflasker
- Dampkoger alle fødevarer
- Optør
- Blender
- Kan dampkoge og blende samtidigt (Blenderikonet er fast udvalgt uanset den valgte funktion)

SIKKERHEDSREGLER

FORHOLDSREGLER VED BRUG: læs omhyggeligt samtlige vedlagte instrukser før du tager Nutribaby i brug.

- For at undgå elektrisk stød må apparatet og ledningen ikke neddykkes i vand eller nogen anden væske.
- Brug ikke apparatet til noget andet end / opvarmning / blending/ sterilisering / optøning. Enhver anden brug kan være farlig.
- Vær meget forsigtig når du håndterer blenderens klinger, navnlig når du tager klingen ud af skålen og ved vask.
- Apparatet indeholder ingen komponenter der kan benyttes af brugeren til reparation. Skil ikke apparatet ad.
- Hold øje med apparatet når det bruges i børns nærhed. Sørg for at apparatet er uden for børns rækkevidde.
- Dette apparat er til brug inden døre, brug det ikke uden døre.
- Sørg for at ledningen ikke hænger ud over bordet eller køkkendisken og sørg for at den ikke er i nærheden af varme overflader.
- Brug apparatet på en plan, stabil og tør overflade.
- Stil ikke apparatet på en varm overflade eller i nærheden af en ovn eller et gasbord eller enhver anden form for varmekilde.
- Rør ikke apparatets varme overflader (varmeelementet).
- Flyt ikke apparatet mens det er i brug, tilsluttet el, eller hvis det indeholder varmt vand.
- Tag apparatet ud af stikket når det ikke er i brug eller inden det rengøres eller stilles på plads.

ADVARSLER

- **ADVARSEL:** hvis ledningen er beskadiget skal den udskiftes af fabrikanten, dennes eftersalgsservice eller personer med lignende kvalifikationer, for at undgå enhver form for risiko.
- Dette apparat er ikke beregnet til at bruges af personer (børn indbefattet) med nedsatte fysiske, sans- eller mentale evner, eller af personer med manglende erfaring eller viden, med mindre de overvåges af de personer der er ansvarlige for deres sikkerhed, eller gennem disse eller har modtaget de nødvendige instrukser til betjening af apparatet. Børn bør overvåges så man sikrer sig, at de ikke leger med apparatet.
- Overhold den angivne varmetid og pas på at flasken og dens indhold har den rette temperatur før du giver din baby mad.
- Dette apparat er beregnet til almindeligt husholdningsbrug eller lignende som for eksempel:
 - kogeniche eller tekøkken forbeholdt personalet i butikker, kontorer og andre erhvervsmaessige miljøer,
 - bondegårde,
 - brug af kunder på hoteller, moteller motels og andre typer bolig,
 - udlejede gæsteværelser.
- Brug sutteflasker af plastik eller glas der kan koge eller enhver anden form for varmeresistente beholdere med dette apparat.
- Kontrollér at dit køkkengrej er i orden før du bruger det med Nutribaby.
- Elektrisk og elektronisk udstyr indsamles for sig. Elektriske og elektroniske apparater må ikke smides væk sammen med usorteret husholdningsaffald, men skal indsamles eller afleveres for sig.
- Dette symbol gælder i hele den Europæiske Union og angiver, at det pågældende produkt ikke må smides i den almindelige skraldebøtte eller blandes med køkken- eller husholdningsaffald, men skal indsamles eller afleveres for sig.



COMPOSITION

- | | | |
|--------------------------|------------------------|--|
| a. Låg til kogeindsatsen | f. Vandreserve | k. Blender konnekter |
| b. Kogeindsats | g. Damphat | l. LCD skærm |
| c. Aftagelig kogebund | h. Låg til blenderskål | m. Konnekter fra kogeelement til blender element |
| d. Opsamling af kogesaft | i. Blenderknap | n. Skraber |
| e. Isoleringsrist | j. Blenderskål | |

LCD SKÆRM

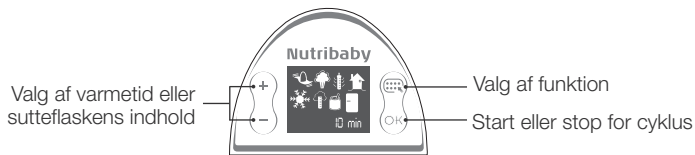

Betydning af funktionsikonerne

| | | | | | | | |
|--|---|--|--|--|--|--|---|
| | Opvarmning af flaske direkte fra køleskabet | | Opvarmning af babymad på glas ved stuetemperatur | | Opvarmning af babymad på glas direkte fra køleskabet | | Opvarmning af flaske ved stuetemperatur |
| | Kogning | | Blending | | Sterilisering | | Optøning |

Blenderikonet er fast udvalgt uanset den valgte funktion. Det er nemlig muligt at bruge funktionen dampkogning samtidigt med blenderfunktionen.

A. OPVARMNING AF SUTTEFLASKE

- A1.** Forbind koge- og blender element.
- A2.** Fjern beholderen til opsamling af saft.
- A3.** Hæld 60 ml vand i beholderen ved hjælp gradinddelingen i blenderskålen (niveau C).
- A4.** Fjern bundene fra hver af dampindsatserne.
- A5.** Sæt indsatterne oven i hinanden og stil dem ind i bunden af apparatet.
- A6.** Sæt flaskerne på isoleringsristen oven over vandbeholderen.
- A7.** Sæt låget på kogeelementet.
- A8.** Tænd On/Off knappen bag på blenderelementet. LCD skærmen for på apparatet tændes.
- A9.** Scroll igennem de forskellige funktioner med tryk på knappen mode.
 - Hvis vandet du vil varme kommer fra køleskabet, standser du på ikonet flaske + køleskab
 - Hvis vandet du vil varme er på stuetemperatur, standser du på ikonet flaske + husetBlenderikonet er fast udvalgt uanset den valgte funktion. Det er nemlig muligt at bruge funktionen dampkogning samtidigt med blenderfunktionen.
- A10.** Vælg derefter den mængde vand du vil varme, ved tryk på + og - knapperne.
- A11.** Tryk på OK knappen for at validere.
- A12.** Ved afslutning af cyklus, advarer et lydsignal om at sutteflasken er parat. Tryk på OK for at standse alarmen.

B. OPVARMNING AF BABYMAD PÅ GLAS

Følg trin 1 til 5 for flaskevarmnings funktionen.

- B6.** Sæt glasset på isoleringsristen.
- B7.** Sæt låget oven låget oven på kogeelementet.
- B8.** Tænd On/Off knappen bag på blenderelementet. LCD skærmen for på apparatet tændes.
- B9.** Scroll de forskellige funktioner med tryk på knappen « mode ».
 - Hvis vandet du vil varme kommer fra køleskabet, standser du på ikonet flaske + køleskab
 - Hvis vandet du vil varme er på stuetemperatur, standser du på ikonet flaske + husetBlenderikonet er fast udvalgt uanset den valgte funktion. Det er nemlig muligt at bruge funktionen dampkogning samtidigt med blenderfunktionen.
- B10.** Tryk på OK for at starte opvarmningscyklus

OBS! for at undgå enhver risiko for at brænde sig, skal madens temperatur altid kontrolleres inden du giver baby den. En flaske skal rystes godt, så mælken blandes. Hæld en dråbe ud på indersiden af dit håndled for at teste temperaturen.

OBS! de forud programmerede cyklusser er baseret på en gennemsnitstid for opvarmning af en sutteflaske eller et glas med babymad. Materiale og tykkelse af flasken; eksistensen af en aftagelig bund, størrelsen af glassene er elementer der kan indvirke på flaskens temperatur. Opvarmning af flere flasker på en gang kan også indvirke på resultatet. Hvis du synes resultatet er for varmt, eller ikke varmt nok, skal du bare mindske eller øge varmetiden ved hjælp af funktionen « cuisson vapeur » (dampkogning).

| Mængde af vand eller mælk i flasken | 90 ml | 120 ml | 150 ml | 180 ml | 210 ml | 240 ml | 270 ml | 300 ml | 330 ml |
|--|----------|----------|----------|----------|----------|----------|----------|----------|----------|
| Tilberedningstid for en flaske med vand på stuetemperatur | 2 min 35 | 2 min 45 | 3 min | 3 min | 3 min 10 | 3 min 10 | 3 min 10 | 3 min 15 | 3 min 25 |
| Tilberedningstid for en flaske med vand direkte fra køleskabet | 3 min 40 | 3 min 50 | 4 min 30 | 4 min 40 | 5 min | 5 min 05 | 5 min 10 | 5 min 15 | 5 min 30 |

C. STERILISERING

- C1.** Forbind koge- og blender element.
C2. Fjern beholderen til opsamling af saft.
C3. Hæld 150 ml vand i beholderen ved hjælp gradinddelingen i blenderskålen (niveau B).
C4. Fjern bundene fra hver af dampindsatserne.
C5. Sæt indsatserne oven i hinanden og stil dem ind i bunden af apparatet.
C6. Sæt flaskerne med bunden opad på pladen over vandbeholderen. Tilføj det ekstra de accessoires du vil sterilisere.
C7. Sæt låget på kogeelementet.
C8. Tænd On/Off knappen bag på blenderelementet. LCD skærmen for på apparatet tændes.
C9. Scroll igennem de forskellige funktioner med tryk på knappen « mode ». Stands ved steriliseringsikonet. Blenderikonet er fast udvalgt uanset den valgte funktion. Det er nemlig muligt at bruge funktionen dampkogning samtidigt med blenderfunktionen. 
C10. Tryk på OK knappen for at starte steriliseringen.
C11. Ved afslutning af cyklus, advarer et lydsignal om at flaskerne er steriliserede. Tryk på OK for at standse alarmeren.

D. DAMPKOGNING

- D1.** Forbind koge- og blender element.
D2. Fjern beholderen til opsamling af saft.
D3. Hæld 350 ml vand i beholderen ved hjælp gradinddelingen i blenderskålen (niveau A).
D4. Sæt beholderen til opsamling af saft tilbage på plads: den opsamler saft/kogevand fra fødevarer så den næringsmæssige værdi bevares.
D5. Sæt bundene i indsatserne i den ønskede konfiguration.
D6. Skær ingredienserne i små terninger på 15 mm x 15 mm og læg dem i kogeindsatserne.
 - Ingredienserne kan adskilles alt efter deres gruppe (grønsager/kød), eller efter den kogetid de behøver. Læg for eksempel kartofler der har brug for en ret lang kogetid i den underste indsats, og læg courgetter, der koger hurtigere i den øverste indsats som du tilføjer under kogecyklingen: slut med overkogte grønsager!
 - Læg højst 400 g fødevarer i hver indsats.
 - Takket være de aftagelige bunde kan du tilpasse kapaciteten efter dine behov: en lille indsats (**a**), 2 indsatser (**b**), eller en stor indsats (**c**) ved at fjerne bunden fra den øverste indsats. Når indsatserne er på plads lægges låget på.
D7. Tænd On/Off knappen bag på blenderelementet. LCD skærmen for på apparatet tændes.
D8. Scroll igennem de forskellige funktioner med tryk på knappen « mode ». Stands på dampkogningsikonet. Blenderikonet er fast udvalgt uanset den valgte funktion. Det er nemlig muligt at bruge funktionen dampkogning samtidigt med blenderfunktionen. 
D9. Vælg den ønskede kogetid ved tryk på + og – knapperne. Tiden afhænger af naturen og mængden af de fødevarer du vil koge. Vi henviser til tabellen for kogetider.
D10. Tryk på OK knappen for at starte cyklus.
D11. Ved afslutning af cyklus, advarer et lydsignal om at kogningen er slut. Tryk på OK for at standse alarmeren. Hvis du ønsker at fortsætte kogningen, trykker du på +/- knapperne for at tilføje minutter og du trykker på OK for at validere cyklingen.
D12. Tag låget af ved hjælp af håndtaget. Pas på du ikke brænder dig.
D13. Tag dampindsatserne ud ved hjælp af deres håndtag.
D14. Du kan koge æg i apparatet. Sæt æggene i de æggeholdere der er integreret i bundene.

KOGETIDSTABEL se side 9

De angivne tider er vejledende på basis af kogning i nederste indsats. Tiderne kan variere alt efter fødevarernes størrelse, deres mængde, det tomrum der er til overs i indsatsen, og fødevarernes starttemperatur. Du skal øge kogetiden, hvis du bruger den anden indsats.

Ved kogning for fødevarer der har forskellig kogetid: læg det der skal koges længst i den underste indsats. Under kogningen tilføjes den anden indsats med de fødevarer der har brug for mindre tid.

E. OPTØNING

Du gør som ved dampkogning, men du vælger optønings ikonet. ❄️.

Blenderikonet er fast udvalgt uanset den valgte funktion. Det er nemlig muligt at bruge funktionen dampkogning samtidig med blenderfunktionen.

F. BLENDING

Blenderikonet er fast udvalgt uanset den valgte funktion. Det er nemlig muligt at bruge funktionen dampkogning samtidigt med blenderfunktionen.

- F1.** Når dine ingredienser er kogte lader du dem hvile et par minutter. Åbn låget på blenderskålen.
 - F2.** Hæld de kogte fødevarer over i blenderskålen ved hjælp af den medfølgende skraber. For at sikre optimal blanding må skålen kun fyldes med højst 400 g kogte frugter eller grønsager, og samlet 300 g blandet kød/grønsager.
 - F3.** Tag fat i skålen med den anden ende af skraberens der bruges som tang.
 - F4.** Hæld saften/vandet fra kogningen ned i blenderskålen, idet den doseres alt efter den ønskede konsistens. Tilføj ikke over 200 ml saft/vand fra kogningen.
 - F5.** Sæt blenderskålens låg på og lås det fast.
 - F6.** Skru skålen fast på soklen. Hvis skålen ikke er låst fast på soklen kan du ikke blende, det drejer sig om en sikkerhedsforanstaltning.
 - F7.** Blend dine ingredienser ved 5 sekunders tryk på knappen, lad hvile 5 sekunder, og blend igen 5 sekunder. Blend ikke over 30 sekunder for at undgå overopvarmning. Du kan gentage operationen 3 gange. Vi anbefaler at man derefter lader apparatet hvile i 30 minutter før man foretager en ny blanding.
- Luk blenderskålen op og servér pureen for baby, men glem ikke at kontrollere temperaturen. Bland pureen og kontroller at den ikke er for varm.

G. ALARMER

- Hvis apparatet mangler vand under en cyklus lyder der en alarm: Tag dampindsatserne ud og tilføj vand. Tryk på OK for at standse alarmen, husk at tilslutte koge- og blenderelement igen, og genstart en varmecyklus for at afslutte kogningen.
- Hvis koge- og blenderelementerne ikke er korrekt forbundne under kogning lyder der en alarm: Tryk på OK for at standse alarmen, pas på at forbinde de to elementer og genstart en kogecyklus.
- Ved endt cyklus advarer alarmen om at kogningen er afsluttet.

H. RENSNING AF DIN NUTRIBABY

H1. Tag stikket ud af Nutribaby og sørg for at apparatet er koldt før det renses.

NB: de 2 koge- og blendersokler kan ikke gå i opvaskemaskinen.

- Tør damphatten i bunden af beholderen og blendersoklen af med en fugtig klud eller svamp. Brug rent vand. Lad tørre. Læg ikke Nutribaby i vand eller anden væske. Vask ikke Nutribaby under løbende vand. Sørg for at vandet ikke trænger ind i de dele der indeholder elektriske komponenter.

- Brug ikke skurepulver eller tærende opløsningsmidler til rensningen. De kan beskadige selve apparatet og dets overflader.

- Kogeindsatserne, de aftagelige bunde, opsamlingsbakken til saft/vand fra kogning, låg, skraber og blenderskålen kan renses med en svamp, varmt vand dog lidt opvaskemiddel. Skyl i rent vand og lad tørre. Disse elementer kan ligeledes gå i opvaskemaskinen.

Afkalkning af varmebeholderen

Efter nogen tids brug, kan der ske kalk-aflageringer på kogeelementets låg, som beskadiger Nutribabyen. Du skal regelmæssigt afkalke kogebeholderen (hver 5. cyklus) ved at hælde en blanding af 100 ml vand et de 100 ml klar eddike på modstanden. Lad det stå mindst én eller to timer (eller mere) uden at sætte apparatet til stikkontakten.

H2. Afmontering af knivene

ΛΕΙΤΟΥΡΓΙΕΣ

- Ζεσταίνει έως 3 μπιμπερό ταυτόχρονα.
- Ζεσταίνει όλα τα βαζάκια.
- Αποστειρώνει έως 3 μπιμπερό
- Ψήνει όλα τα τρόφιμα στον ατμό
- Απόψυξη των τροφίμων
- Ανάμειξη των τροφίμων
- Δυνατότητα ατμού και ανακατέψτε την ίδια στιγμή (εικονίδιο μίξερ είναι συνεχώς επιλεγμένες λίγες επιλεγμένες λειτουργία).

ΠΡΟΦΥΛΑΞΕΙΣ ΑΣΦΑΛΕΙΑΣ

ΟΔΗΓΙΕΣ ΧΡΗΣΗΣ : Διαβάστε προσεκτικά όλες τις συνημμένες οδηγίες πριν να χρησιμοποιήσετε το Nutribaby.

- Για να προστατευτείτε από ηλεκτροπληξία, μην βυθίζετε ποτέ την μηχανή, το καλώδιο σε νερό ή άλλο υγρό.
- Μην χρησιμοποιείτε τη συσκευή για άλλη χρήση εκτός από αυτές που υποδεικνύονται, δηλαδή το ψήσιμο, το ζέσταμα, την ανάμειξη, την αποστείρωση ή την απόψυξη. Κάθε άλλη χρήση ενδέχεται να είναι επικίνδυνη.
- Να είστε προσεκτικοί κατά το χειρισμό των λεπίδων, ειδικά όταν αφαιρείτε τις λεπίδες από το μπόλ, όταν αδειάζετε το μπόλ και κατά το καθάρισμα.
- Η συσκευή δεν περιέχει κανένα εξάρτημα που προορίζεται για επισκευές. Μην αποσυναρμολογείτε τη συσκευή.
- Στενή επίβλεψη είναι απαραίτητη όταν χρησιμοποιείται η συσκευή κοντά στα παιδιά. Φυλάσσεται μακριά από τα παιδιά.
- Μην χρησιμοποιείτε την συσκευή σε εξωτερικούς χώρους, χρησιμοποιείται μόνο σε εσωτερικό χώρο.
- Μην αφήνετε το καλώδιο να κρέμεται από την άκρη του τραπέζιού ή του πάγκου ή να έρχεται σε επαφή με καυτές επιφάνειες.
- Τοποθετήστε τη συσκευή σε μια επίπεδη, σταθερή και στεγνή επιφάνεια.
- Μην τοποθετείτε τη συσκευή πάνω σε ζεστή επιφάνεια ή κοντά σε φούρνο ή κουζίνα ή κοντά σε οποιοσδήποτε πηγές θερμότητας.
- Μην αγγίζετε τις καυτές επιφάνειες της συσκευής (Κεντρική μονάδα).
- Μην μετακινείτε τη συσκευή όταν βρίσκεται σε λειτουργία, όταν είναι συνδεδεμένη στην πρίζα ή περιέχει ζεστό νερό.
- Αποσυνδέστε τη συσκευή από το ρεύμα όταν η συσκευή δεν είναι σε χρήση, προτού την καθαρίσετε και πριν αποθηκεύσετε τη συσκευή.

ΠΡΟΕΙΔΟΠΟΙΗΣΕΙΣ

- ΠΡΟΕΙΔΟΠΟΙΗΣΗ : Εάν το καλώδιο έχει υποστεί φθορά, πρέπει να αντικατασταθεί από τον κατασκευαστή, ένα εξουσιοδοτημένο κέντρο σέρβις ή από εξίσου εξειδικευμένα άτομα προς αποφυγή κινδύνου.
- Αυτή η συσκευή δεν προορίζεται για χρήση από άτομα (συμπεριλαμβανομένων των παιδιών) με μειωμένες σωματικές, αισθητήριες ή διανοητικές ικανότητες ή από άτομα χωρίς εμπειρία ή γνώση ως προς τη χρήση, εκτός εάν τη χρησιμοποιούν υπό επίβλεψη ή έχουν λάβει οδηγίες σχετικά με τη χρήση της συσκευής από άτομο υπεύθυνο για την ασφάλειά τους. Τα παιδιά πρέπει να βρίσκονται υπό επίβλεψη προκειμένου να διασφαλιστεί ότι δεν θα παίξουν με τη συσκευή.
- Τηρείτε το χρόνο θέρμανσης και βεβαιωθείτε ότι το μπιμπερό και το περιεχόμενο στο μπιμπερό είναι στη σωστή θερμοκρασία πριν τσιπσετε το μωρό σας.
- Η συσκευή αυτή κατασκευάστηκε μόνο για οικιακή χρήση.
- Χρησιμοποιείτε πλαστικά ή γυάλινα μπιμπερό τα οποία μπορείτε να βράσετε ή οποιαδήποτε άλλα θερμομότοχα δοχεία με τη συσκευή αυτή. Ελέγχετε πάντα τα εξαρτήματα πριν από τη χρήση τους με το Nutribaby.
- Οι ηλεκτρικοί και ηλεκτρονικοί εξοπλισμοί αποτελούν αντικείμενο επιλεκτικής συλλογής. Δεν πρέπει να διατίθενται μαζί με αδιαχώριστα αστικά απόβλητα, αλλά να συλλέγονται αποκομίζονται χωριστά.



Το σύμβολο αυτό σημαίνει στην Ευρωπαϊκή Ένωση ότι η συσκευή αυτή δεν πρέπει να πετιέται σε κάδο απορριμμάτων ή μαζί με τα αστικά απόβλητα, αλλά να αποτελέσει αντικείμενο επιλεκτικής συλλογής.

ΣΥΝΘΕΣΗ

- | | | |
|------------------------------------|--------------------------------|--|
| a. Καπάκι της κέντρου ψησίματος | f. Δεξαμενή νερού | k. Συνδετήρας του μίξερ |
| b. Καλάθι ψησίματος | g. Κέντρο ψησίματος | l. Οθόνη LCD |
| c. Αποψύμενο ταψί ψησίματος | h. Καπάκι του μπολ ανάμειξης | m. Συνδετήρας του κέντρου ψησίματος με το κέντρο ανάμειξης |
| d. Δοχείο συλλογής ζωμού ψησίματος | i. Διακόπτης ελέγχου του μίξερ | n. Σπάτουλα |
| e. Μονωτική σχάρα | j. Μπόλ ανάμειξης | |

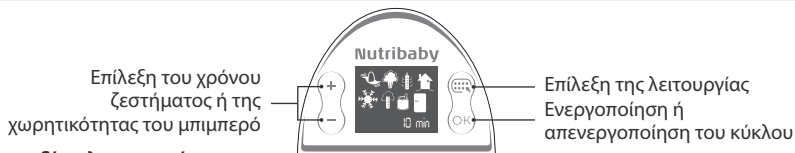

Νόημα των εικονιδίων λειτουργιών

| | | | | | | | |
|--|---|--|--|--|---|--|--|
| | Θέρμανση μπιμπερό που βγαίνει από το ψυγείο | | Θέρμανση μπιμπερό σε θερμοκρασία περιβάλλοντος | | Θέρμανση βαζακιού που βγαίνει από το ψυγείο | | Θέρμανση βαζακιού σε θερμοκρασία περιβάλλοντος |
| | Ψήσιμο στον ατμό | | Ανάμειξη | | Αποστείρωση | | Αποψυξη |

Μίξερ εικονίδιο είναι συνεχώς επιλεγμένες λίγες επιλεγμένες λειτουργία. " Πράγματι, είναι δυνατό να χρησιμοποιηθεί ο ατμός μαγείρεμα λειτουργία, την ίδια στιγμή ως ανάμειξη συνάρτησης.

A. ΘΕΡΜΑΝΣΗ ΜΠΙΜΠΕΡΟ

- A1.** Συνδέστε το κέντρο ψησίματος στο κέντρο ανάμειξης.
- A2.** Αφαιρέσετε το δοχείο συλλογής ζωμού ψησίματος.
- A3.** Προσθέστε 60ml νερού μέσα στο μπόλ με τη βοήθεια των διαβαθμίσεων του μπολ ανάμειξης (στάθμη C).
- A4.** Αφαιρέστε τους πάτους κάθε καλαθιού ατμού.
- A5.** Στοιβάστε τους πάτους και τοποθετήστε τους πάνω στη βάση της συσκευής.
- A6.** Τοποθετήστε τα μπιμπερό πάνω στη μονωτική σχάρα η οποία βρίσκεται πάνω από το δοχείο νερού.
- A7.** Τοποθετήστε το καπάκι στο πάνω μέρος του κέντρου ψησίματος.
- A8.** Ανάψετε το κουμπί On/Off το οποίο βρίσκεται στο πίσω μέρος του κέντρου ανάμειξης. Η μπροστινή οθόνη LCD της συσκευής ανάβει.
- A9.** Πραγματοποιήστε κύλιση στη λίστα των διαφόρων λειτουργιών πατώντας το πλήκτρο «mode».
 - Εάν το νερό που θέλετε να ζεστάνετε βγαίνει από το ψυγείο, σταματήστε στο εικονίδιο μπιμπερό + ψυγείο
 - Εάν το νερό που θέλετε να ζεστάνετε είναι σε θερμοκρασία περιβάλλοντος, σταματήστε στο εικονίδιο μπιμπερό + σπίτι.
- A10.** Επιλέξτε ύστερα την ποσότητα νερού που θέλετε να ζεστάνετε πραγματοποιώντας κύλιση στη λίστα προγραμματισμένων ποσοτήτων πατώντας τα πλήκτρα + και -.
- A11.** Πατήστε το πλήκτρο OK για να ενεργοποιήσετε τη συσκευή.
- A12.** Στο τέλος του κύκλου, ένας ηχητικός συναγερμός σας ειδοποιεί ότι το μπιμπερό σας είναι έτοιμο. Πατήστε το πλήκτρο OK για να σταματήσετε τον συναγερμό.

B. ΘΕΡΜΑΝΣΗ ΒΑΖΑΚΙΟΥ

- Ακολουθήστε τις φάσεις 1 έως 5 της λειτουργίας θερμαντήρα μπιμπερό.
- B6.** Τοποθετήστε το βαζάκι που πρόκειται να ζεσταθεί στη μονωτική σχάρα.
- B7.** Τοποθετήστε το καπάκι στο πάνω μέρος του κέντρου ψησίματος.
- B8.** Ανάψετε το κουμπί On/Off το οποίο βρίσκεται στο πίσω μέρος στο πίσω μέρος του κέντρου ανάμειξης. Η μπροστινή οθόνη LCD της συσκευής ανάβει.
- B9.** Πραγματοποιήστε κύλιση στη λίστα των διαφόρων λειτουργιών πατώντας το πλήκτρο « mode ».
 - Εάν το βαζάκι που θέλετε να ζεστάνετε βγαίνει από το ψυγείο, σταματήστε στο εικονίδιο βαζάκι + ψυγείο
 - Εάν το νερό που θέλετε να ζεστάνετε είναι σε θερμοκρασία περιβάλλοντος, σταματήστε στο εικονίδιο βαζάκι + σπίτι.
- B10.** Πατήστε το πλήκτρο OK για να ξεκινήσετε τον κύκλο θέρμανσης.

ΠΡΟΣΟΧΗ : Για να αποφεύγετε κάθε κίνδυνο εγκαυμάτων, ελέγχετε πάντα τη θερμοκρασία της βρεφικής τροφής πριν ταΐσετε το μωρό σας. Ανακινήστε καλά το μπιμπερό για να αναμειξετε το γάλα. Βάλτε μια σταγόνα στο πίσω μέρος του χεριού σας για να ελέγξετε τη θερμοκρασία του.

ΠΡΟΣΟΧΗ : Οι προγραμματισμένοι κύκλοι βασίζονται σε μεσαίο υπολογισμό του χρόνου ζεστάματος ενός μπιμπερό ή ενός βαζακιού. Το υλικό και το πάχος του μπιμπερό; η ύπαρξη μιας αποσπώμενης βάσης, το μέγεθος ενός βαζακιού είναι στοιχεία που ενδέχονται να επιδρούν στην θερμοκρασία του μπιμπερό. Το γεγονός ότι ζεσταίνεται περισσότερα μπιμπερό ταυτόχρονα ενδέχεται επίσης να επιδρά στο αποτέλεσμα. Αν κρίνετε ότι το αποτέλεσμα είναι υπερβολικά ζεστό ή δεν είναι αρκετά ζεστό, μην διστάσετε να μειώσετε ή να αυξήσετε το χρόνο ζεστάματος με τη βοήθεια της λειτουργίας « ψήσιμο στον ατμό».

| Ποσότητα νερού / γάλακτος μπιμπερό | 90 ml | 120 ml | 150 ml | 180 ml | 210 ml | 240 ml | 270 ml | 300 ml | 330 ml |
|--|-----------------|-----------------|-----------------|-----------------|-----------------|-----------------|-----------------|-----------------|-----------------|
| Χρόνος για ένα μπιμπερό το οποίο παρασκευάστηκε με νερό σε θερμοκρασία περιβάλλοντος | 2 λεπτ 35 δευτ. | 2 λεπτ 45 δευτ. | 3 λεπτ. | 3 λεπτ. | 3 λεπτ 10 δευτ. | 3 λεπτ 10 δευτ. | 3 λεπτ 10 δευτ. | 3 λεπτ 15 δευτ. | 3 λεπτ 25 δευτ. |
| Χρόνος για ένα μπιμπερό το οποίο παρασκευάστηκε με νερό που βγαίνει από το ψυγείο | 3 λεπτ 40 δευτ. | 3 λεπτ 50 δευτ. | 4 λεπτ 30 δευτ. | 4 λεπτ 40 δευτ. | 5 λεπτ | 5 λεπτ 05 δευτ. | 5 λεπτ 10 δευτ. | 5 λεπτ 15 δευτ. | 5 λεπτ 30 δευτ. |

C. ΑΠΟΣΤΕΙΡΩΣΗ

- C1. Συνδέστε το κέντρο ψησίματος στο κέντρο ανάμειξης.
- C2. Αφαιρέστε το δοχείο συλλογής ζωμού ψησίματος.
- C3. Προσθέστε 150ml νερού μέσα στο μπόλ με τη βοήθεια των διαβαθμίσεων του μπόλ ανάμειξης (στάθμη Β).
- C4. Αφαιρέστε τους πάτους κάθε καλάθιού ατμού.
- C5. Στοιβάστε τους πάτους και τοποθετήστε τους πάνω στη βάση της συσκευής.
- C6. Τοποθετήστε τα μπιμπερό σας με το στόμιο προς τα κάτω πάνω στην πλάκα που βρίσκεται πάνω από το δοχείο νερού. Προσθέστε τα εξαρτήματα τα οποία θέλετε να αποστειρώσετε.
- C7. Τοποθετήστε το καπάκι στο πάνω μέρος του κέντρου ψησίματος.
- C8. Ανάψτε το κουμπί On/Off το οποίο βρίσκεται στο πίσω μέρος του κέντρου ανάμειξης. Η μπροστινή οθόνη LCD της συσκευής ανάβει.
- C9. Η μπροστινή οθόνη LCD της συσκευής ανάβει « mode », σταματήστε στο εικονίδιο « αποστείρωση » .
- C10. Πατήστε το πλήκτρο OK για να ενεργοποιήσετε την αποστείρωση.
- C11. Στο τέλος του κύκλου, ένας ηχητικός συναγερμός σας ειδοποιεί ότι το μπιμπερό σας είναι αποστειρωμένα. Πατήστε το πλήκτρο OK για να σταματήσετε τον συναγερμό.

D. ΨΗΣΙΜΟ ΜΕ ΑΤΜΟ

- D1. Συνδέστε το κέντρο ψησίματος στο κέντρο ανάμειξης.
- D2. Αφαιρέστε το δοχείο συλλογής ζωμού ψησίματος.
- D3. Προσθέστε 350ml νερού μέσα στο μπόλ με τη βοήθεια των διαβαθμίσεων του μπόλ ανάμειξης (στάθμη Α).
- D4. Ξανατοποθετήστε το δοχείο συλλογής ζωμού ψησίματος : συλλέγει το ζωμό των τροφίμων σας και επιτρέπει τη προφύλαξη των θρεπτικών συστατικών..
- D5. Τοποθετήστε τους πάτους μέσα στα καλάθια, με τον επιθυμητό τρόπο.
- D6. Κόψτε τα συστατικά σε μικρά κομμάτια (σε κύβους περίπου 15mm X 15 mm) πριν τα τοποθετήσετε στα καλάθια ψησίματος.
 - Μπορείτε να ξεχωρίσετε τα συστατικά ανάλογα με την ομάδα τους (χόρτα / κρέας) ή με τον αναγκαίο χρόνο ψησίματος. Για παράδειγμα, τοποθετήστε τις πατάτες, που χρειάζονται αρκετά μεγάλο χρόνο ψησίματος, στο κατώτερο καλάθι και τα κολοκυθάκια, που ψήνονται πιο γρήγορα, στο ανώτερο καλάθι, το οποίο θα προσθέσετε κατά τη διάρκεια του κύκλου : τέλειωσε το υπερβολικό βράσιμο των χόρτων !
 - Τοποθετήστε το μέγιστο 400g τροφίμων ανά καλάθι.
 - Χάρη στους αποσπώμενους πάτους, μπορείτε να προσαρμόσετε τη χωρητικότητα ανάλογα με τις ανάγκες σας : ένα μικρό καλάθι (a), 2 καλάθια (b), ή ένα μεγάλο καλάθι (c) αφαιρώντας τον πάτο του ανωτέρου καλαθιού. Αφού έχετε τοποθετήσει τα καλάθιά σας, τοποθετήστε το καπάκι.
- D7. Ανάψτε το κουμπί On/Off το οποίο βρίσκεται στο πίσω μέρος του κέντρου ανάμειξης. Η μπροστινή οθόνη LCD της συσκευής ανάβει.
- D8. Πραγματοποιήστε κλίση στη λίστα των διαφόρων λειτουργιών πατώντας το πλήκτρο « mode », σταματήστε στο εικονίδιο ψήσιμο στον ατμό .
- D9. Επιλέξτε τον επιθυμητό χρόνο ψησίματος με τα πλήκτρα + και -. Ο χρόνος αυτός εξαρτάται από τη φύση και τη ποσότητα των τροφίμων που θέλετε να ψήσετε. Μπορείτε να συμβουλευτείτε τον πίνακα των χρόνων ψησίματος.
- D10. Πατήστε το πλήκτρο OK για να ξεκινήσει ο κύκλος.
- D11. Στο τέλος του κύκλου, ένας ηχητικός συναγερμός σας ειδοποιεί ότι τελείωσε το ψήσιμο. Πατήστε το πλήκτρο OK για να σταματήσετε τον συναγερμό. Αν θέλετε να συνεχίσετε το ψήσιμο, πατήστε τα πλήκτρα +/- για να προσθέσετε λεπτά και πατήστε το πλήκτρο OK για να ξεκινήσει ο κύκλος.
- D12. Αφαιρέστε το καπάκι με τη βοήθεια της λαβής. Προσέξτε τα εγκαύματα.
- D13. Αφαιρέστε τα καλάθια ατμού με τη βοήθεια των λαβών.
- D14. Μπορείτε να ψήνετε αυγά. Τοποθετήστε τα αυγά στα για ειδικά υποστηρίγματα αυγών μέσα στους πάτους.

ΠΙΝΑΚΑΣ ΤΩΝ ΧΡΟΝΩΝ ΨΗΣΙΜΑΤΟΣ βλέπε σελίδα 9

Οι χρόνοι είναι ενδεικτικοί με βάση ψησίματος μέσα στο κατώτερο καλάθι. Οι χρόνοι αυτοί μπορούν να ποικίλλουν ανάλογα με το μέγεθος των τροφίμων, τη ποσότητά τους, το κενό χώρο που έμεινε στο καλάθι και την αρχική θερμοκρασία των τροφίμων. Πρέπει να αυξηθεί το χρόνο ψησίματος όταν χρησιμοποιείτε το δεύτερο καλάθι ψησίματος. Για να μαγειρέψετε συστατικά που χρειάζονται διάφορους χρόνους ψησίματος : τοποθετήστε αυτά που χρειάζονται μεγαλύτερο χρόνο ψησίματος, στο κατώτερο καλάθι. κατά τη διάρκεια του ψησίματος, προσθέστε το δεύτερο καλάθι με τα τρόφιμα που ψήνονται πιο γρήγορα.

Ε. ΑΠΟΨΥΞΗ

Ακολουθήστε την ίδια διαδικασία, επιλέγοντας αυτή τη φορά το εικονίδιο «απόψυξη» ❄️.

Φ. ΑΝΑΜΕΙΞΗ

Μίξερ εικονίδιο είναι συνεχώς επιλεγμένες λίγες επιλεγμένες λειτουργία. " Πράγματι, είναι δυνατό να χρησιμοποιηθεί ο ατμός μαγειρέμα λειτουργία, την ίδια στιγμή ως ανάμειξη συνάρτησης.

- F1.** Όταν τα τρόφιμά σας είναι ψημμένα, αφήστε τα να ξεκουραστούν για λίγο. Ανοίξτε το καπάκι του μπλ ανάμειξης.
- F2.** Βάλτε τα ψημμένα τρόφιμα μέσα στο μπλ ανάμειξης με τη βοήθεια της ειδικής σπάτουλας. Για μια βέλτιστη ανάμειξη, το μέγιστο περιεχόμενο του μπλ είναι 400g φρούτων ή ψημμένων χόρτων και ένα συνολικό μείγμα 300g κρέατος / χόρτων.
- F3.** Πιάστε το δοχείο με τη βοήθεια της αντίθετης άκρης της σπάτουλας που θα χρησιμοποιηθεί σαν πένσα.
- F4.** Προσθέστε το ζωμό ψησίματος μέσα στο μπλ ανάμειξης, καθορίζοντας τη δόση ανάλογα με την υφή που επιθυμείτε. Μην προσθέτετε περισσότερα από 200ml ζωμού ψησίματος.
- F5.** Τοποθετήστε και ασφαλίστε το καπάκι του μπλ ανάμειξης.
- F6.** Ασφαλίστε το μπλ ανάμειξης πάνω στη βάση του. Εάν το μπλ δεν είναι ασφαλισμένο πάνω στη βάση του, το μίξερ δεν λειτουργεί για να εγγυηθεί η ασφάλειά σας.
- F7.** Ανάμειξετε τα συστατικά σας πατώντας το πλήκτρο για 5 δευτερόλεπτα, ύστερα αφήστε τα να ξεκουραστούν για 5 δευτερόλεπτα και αναμείξετε ξανά για 5 δευτερόλεπτα. Μην αναμειγνύετε για περισσότερο από 30 δευτερόλεπτα για να αποφύγετε κάθε υπερθέρμανση. Μπορείτε να επαναλάβετε τη διαδικασία 3 φορές. Σας συστήνουμε ύστερα να αφήσετε τη συσκευή να ξεκουραστεί για 30 λεπτά πριν να προβείτε σε νέα ανάμειξη. Ανοίξτε το μπλ ανάμειξης και σερβίρετε τον πουρέ στο μωρό σας χωρίς να ξεχάσετε να ελέγξετε την θερμοκρασία του. Αναμείξετε τα συστατικά και ελέγξτε ότι δεν είναι υπερβολικά ζεστά.

Γ. ΣΥΝΑΓΕΡΜΟΙ

- Εάν, κατά τη διάρκεια του κύκλου ψησίματος, λείπει το νερό από το δοχείο της συσκευής, ηχεί ένας ηχητικός συναγερμός : αφαιρέστε όλα τα καλάθια ατμού και προσθέστε νερό. Πατήστε το πλήκτρο OK για να σταματήσετε τον συναγερμό, προσέξτε να ξανασυνδέσετε σωστά το κέντρο ψησίματος στο κέντρο ανάμειξης και συνεχίστε τον κύκλο ψησίματος για να τελειώσετε το ψήσιμο.
- Εάν, κατά τη διάρκεια του κύκλου ψησίματος, το κέντρο ανάμειξης και το κέντρο ψησίματος δεν είναι σωστά συνδεδεμένα, ηχεί ένας ηχητικός συναγερμός : Πατήστε το πλήκτρο OK για να σταματήσετε τον συναγερμό, προσέξτε να ξανασυνδέσετε σωστά τα δύο κέντρα και συνεχίστε τον κύκλο ψησίματος.
- Στο τέλος του κύκλου, ηχεί ένας ηχητικός συναγερμός για να σας ειδοποιήσει ότι το ψήσιμο τελειώσε.

Η. ΚΑΘΑΡΙΣΜΟ ΤΟΥ NUTRIBABY

- H1.** Αποσυνδέστε τη συσκευή από την πρίζα και αφήνέ την να κρυώσει πριν τον καθαρισμό της.
ΠΡΟΣΟΧΗ : οι 2 βάσεις του κέντρου ψησίματος και του κέντρου ανάμειξης δεν μπαίνουν στο πλυντήριο πιάτων.
- Σκουπίστε τον θόλο στο βάθος του δοχείου και τη βάση του μπλ ανάμειξης με ένα υγρό πανί ή σφουγγάρι. Ξεπλύνετε με νερό. Αφήστε τα να στεγνώσουν. Μην βυθίζετε το Nutribaby στο νερό ή άλλο υγρό. Μην πλένετε το Nutribaby κάτω από το τρεχούμενο νερό. Μην αφήνετε νερό να μπει μέσα στα μέρη που περιέχουν ηλεκτρικά εξαρτήματα.
 - Μην χρησιμοποιείτε διαβρωτικά καθαριστικά ή χημικούς διαλύτες για τον καθαρισμό. Μπορούν να βλάψουν τη συσκευή και τις επιφάνειες.
 - Μπορείτε να καθαρίσετε τα καλάθια ψησίματος, τους αποσπώμενους πάτους, το δοχείο συλλογής ζωμού ψησίματος, τα καπάκια, τη σπάτουλα και το μπλ ανάμειξης χρησιμοποιώντας ένα σφουγγάρι βουτυγμένο σε διάλυμα ζεστού νερού και υγρού για πιάτα νερό και λίγο. Ξεπλύνετε με νερό και αφήστε να στεγνώσουν. Μπορείτε επίσης να βάλετε τα στοιχεία αυτά στο πλυντήριο πιάτων.

Αφαίρεση των αλάτων από το δοχείο ζεστάματος

Μετά από ορισμένες χρήσεις, μπορεί να εμφανιστεί συγκέντρωση αλάτων στον θόλο ψησίματος και να ζημιώσει το Nutribaby. Πρέπει να αφαιρείτε ταχτικά τα άλατα από το δοχείο ψησίματος (κάθε 5 κύκλους) προσθέτοντας ένα διάλυμα που αποτελείται από 100ml ζεστού νερού και 100 ml λευκού ξιδιού πάνω στην αντίσταση. Αφήστε τουλάχιστον μία ή δύο ώρες (ή περισσότερα αν είναι ανάγκη) χωρίς να συνδέσετε τη συσκευή στην πρίζα. Αδειάστε το διάλυμα και ξεπλύνετε τον θόλο ψησίματος με ένα υγρό πανί.

H2. Αποσυναρμολόγηση των λεπίδων

Babymoov
Parc Industriel des Gravanches
16, rue Jacqueline Auriol
63051 Clermont-Ferrand cedex 2 - France
www.babymoov.com

Hotline (only for France) :
04 73 28 37 37

Designed and engineered
by Babymoov in France