

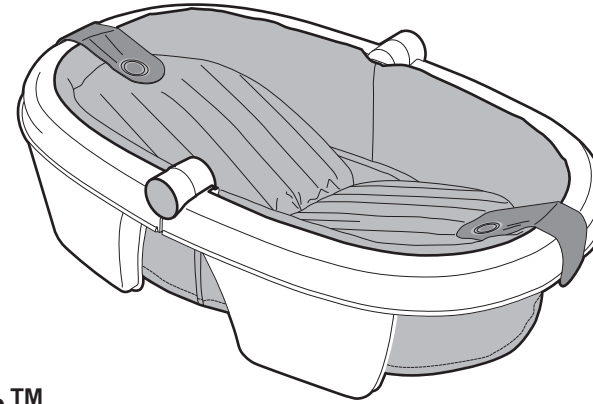

08394



Fold Away Baby Bath™

ENG

INSTRUCTION MANUAL

Please read the following instructions and warnings carefully.
Keep this instruction manual for future reference.
For use with children from birth to 2 years.

FR

MODE D'EMPLOI

Veillez lire avec attention les instructions et mises en garde suivantes.
Veillez conserver ce mode d'emploi pour toute référence ultérieure.
À utiliser pour les nouveaux-nés jusqu'aux enfants de 2 ans.

ES

MANUAL DE INSTRUCCIONES

Lea con atención las siguientes instrucciones y advertencias.
Guarde este manual de instrucciones para futuras consultas.
Se utiliza para niños desde el nacimiento a los 2 años de edad.

PT

MANUAL DE INSTRUÇÕES

Leia atentamente as seguintes instruções e avisos.
Guarde este manual de instruções para futura referência.
Para utilizar com bebés desde o nascimento até aos 2 anos.

IT

MANUALE DI ISTRUZIONI

Leggere attentamente le seguenti istruzioni e avvertenze.
Conservare il presente manuale di istruzioni per eventuali consultazioni future.
Da utilizzare con bambini da 0 a 2 anni.

NL

GEBRUIKSAANWIJZING

Lees de volgende instructies en waarschuwingen zorgvuldig door.
Bewaar deze gebruiksaanwijzing voor toekomstig gebruik.
Geschikt voor kinderen van 0 tot 2 jaar.

DE

GEBRAUCHSANLEITUNG

Bitte lesen Sie die folgenden Instruktionen und Warnungen sorgfältig.
Heben Sie diese Anleitung für ein späteres Nachschlagen auf.
Für Kinder ab der Geburt bis zu 2 Jahren geeignet.

دليل الإرشادات

يرجى قراءة الإرشادات والتحذيرات التالية بعناية.
احتفظ بدليل الإرشادات هذا للرجوع إليه في المستقبل
للاستخدام مع الأطفال من سن الولادة وحتى سنتين.

Fold Away Baby Bath™ INSTRUCTION MANUAL

WARNING! PREVENT DROWNING

- The carer shall at all times be in contact with the child.
- Drowning can occur in a very short time and in very shallow water (+/- 2 cm).
- The bath does not provide any additional safety related to water hazards.
- Drowning has occurred with bath tubs.
- Never use on elevated surfaces such as a table.
- Bath water should never exceed 100 deg F (37.8 deg C).
- Discontinue use if damaged or broken.
- Never lift the bath with a child in it.

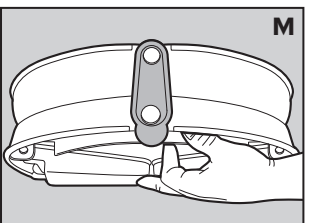
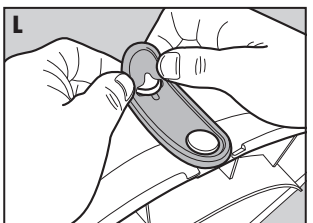
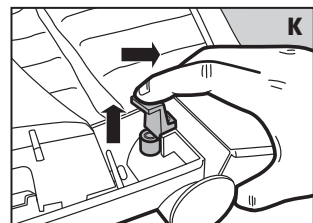
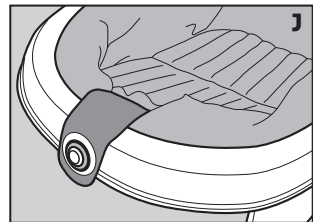
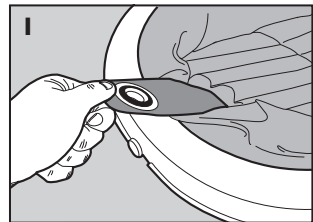
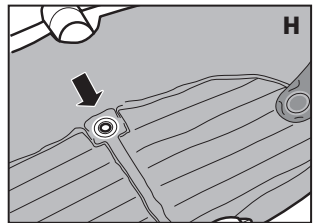
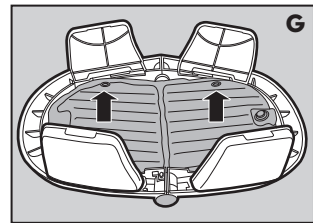
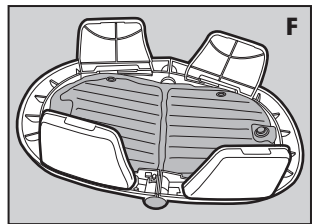
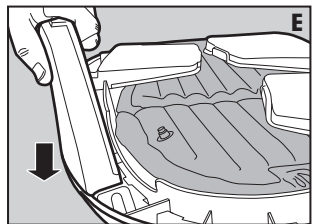
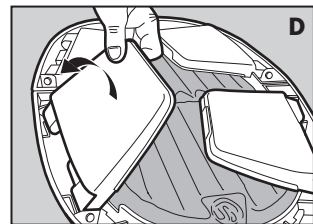
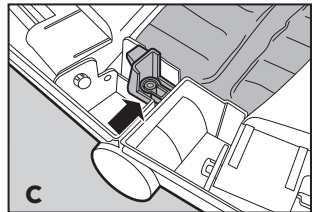
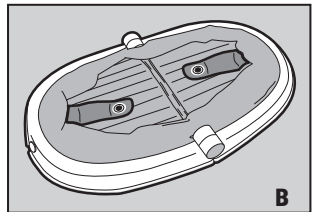
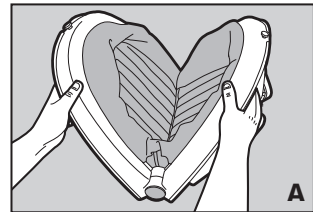
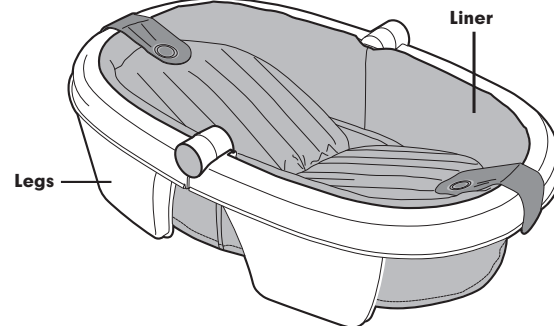
ENG ASSEMBLY & USE:**PT MONTAGEM E UTILIZAÇÃO:****DE MONTAGE UND VERWENDUNG:****FR MONTAGE ET UTILISATION :****IT MONTAGGIO E UTILIZZO:****AR التجميع والاستخدام:****ES ENSAMBLAJE Y USO:****NL MONTAGE EN GEBRUIK:****ENG COMPONENTS:****Bath Tub with Liner****ASSEMBLY:**

Step 1: Pull tab on locking strap to unlock bather from secure storage position.

Step 2: Unfold bath tub until locking snaps on underside of tub are fully engaged and two audible clicks are heard (Figures A, B, and C).

Step 3: Unfold legs by rotating out and pressing down until fully snapped in. Repeat for each leg (Figures D, E and F).

Step 4: To inflate liner, blow air with mouth into 2 locations noted (Figure G).

Step 5: Make sure drain plug is engaged and fill tub with 2.5 cm of water (Figure H). In case of spillage, we recommend using product in an adult bath or on a tiled floor.

Step 6: Remove locking strap from tub rim and store in a safe place for later use.

To use in reclined position:

Step 7: Attach back strap to post on back of tub by reclining liner and securing back strap over post of tub frame (Figures I and J). Repeat on other side for newborns.

TO CLEAN & STORE:

Step 1: Rinse with clean water.

Step 2: Wipe liner and frame down with a dry cloth before storing.

Step 3: Fold legs down by lifting each leg up and then folding inward.

Step 4: To fold tub, push bottom snap slightly up and across with thumb as illustrated below (Figure K). Repeat for opposite side.

Step 5: If tub was used in Newborn Position, reattach locking strap to locking knob on tub rim.

Step 6: Attach strap to post of frame (Figures L and M).

MAINTENANCE:

Please check the following before each use:

1. Locking snaps are fully engaged.
2. All folding legs are fully snapped in.
3. Back straps if used are secured.

Summer Infant, Inc.
1275 Park East Drive
Woonsocket, RI 02895 USA
1-800-268-6237

Summer Infant Europe, LTD.
Office Suite 6, Second Floor
Bournehall House, Bournehall Road
Bushey, Hertfordshire WD23 3HP UK
+44 (0) 208 420 4429
customerserviceuk@summerinfant.com

© 2009 Summer Infant, Inc.
Colours and styles may vary.
Please retain information for future reference.
Made in USA
Liner Made in China. 08/11

Fold Away Baby Bath™ MODE D'EMPLOI

MISE EN GARDE ! PRÉVENTION NOYADE

- La présence permanente d'un adulte auprès de l'enfant est indispensable.
- Une noyade peut survenir en très peu de temps et dans une très faible quantité d'eau (± 2 cm).
- La baignoire n'offre pas de sécurité supplémentaire contre les risques de noyade.
- Des enfants se sont déjà noyés dans une baignoire.
- Ne jamais utiliser sur une surface surélevée telle qu'une table.
- L'eau du bain ne doit jamais dépasser 37,8° C.
- Cesser d'utiliser en cas d'endommagement ou de cassure.
- Ne jamais soulever la baignoire avec l'enfant à l'intérieur.

FR COMPOSANTS :

Baignoire avec Doublure

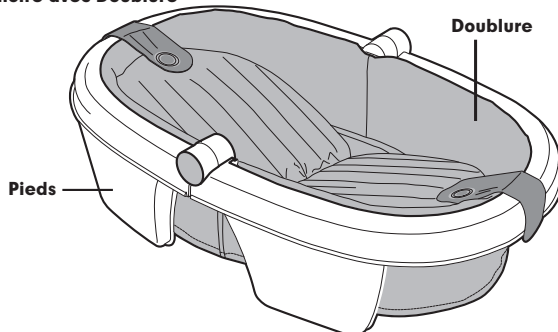

INSTALLATION :

Étape 1: Tirez sur la languette de la sangle de sécurité pour dégager le bébé de sa position de bain.

Étape 2: Dépliez la baignoire jusqu'à ce que les fermoirs de verrouillage sous la baignoire soient entièrement engagés et vous entendez deux clics sonores (Figures A, B et C).

Étape 3: Dépliez les pieds en tournant vers l'extérieur et en pressant vers le bas jusqu'à ce qu'ils s'engagent. Répétez pour chaque pied (Figures D, E et F).

Étape 4: Pour gonfler l'enveloppe, envoyer de l'air soufflé par la bouche dans les 2 orifices signalés (Figure G).

Étape 5: Assurez-vous que le bouchon soit engagé et remplissez la baignoire de 2,5 cm (1 po) d'eau (Figure H). In case of spillage, we recommend using product in an adult bath or on a tiled floor.

Étape 6: Enlevez la sangle de sécurité du rebord de la baignoire et rangez-la dans un endroit sûr, jusqu'à la prochaine utilisation.

Pour utiliser la baignoire en position inclinée:

Étape 7: Fixez la sangle arrière au montant à l'arrière de la baignoire en repliant la doublure et en fixant la sangle arrière sur le montant du cadre de la baignoire (Figures I et J). Répéter de l'autre côté pour les nouveaux-nés.

NETTOYAGE ET RANGEMENT :

Étape 1: Rincer à l'eau claire.

Étape 2: Essuyez la doublure et le cadre avec un chiffon sec avant de ranger.

Étape 3: Repliez les pieds en soulevant chaque pied vers le haut et en repliant vers l'intérieur

Étape 4: Pour plier la baignoire, poussez le fermoir inférieur du pouce tel qu'illustré plus bas (Figure K). Répétez du côté opposé.

Étape 5: Si la baignoire a été utilisée en position nouveau-né, rattachez la sangle de sécurité au bouton de verrouillage, sur le rebord de la baignoire.

Étape 6: Fixez la sangle au montant du cadre (Figures L et M).

ENTRETIEN :

Avant chaque utilisation, veuillez procéder aux vérifications suivantes :

1. Les Fermoirs de Verrouillage soient entièrement engagés.
2. Toutes les pieds soient entièrement engagés.
3. Les sangles arrières si utilisée sont fixées.

Summer Infant, Inc.
1275 Park East Drive
Woonsocket, RI 02895 USA
1-800-268-6237

Summer Infant Europe, LTD.
Office Suite 6, Second Floor
Bournehall House, Bournehall Road
Bushey, Hertfordshire WD23 3HP UK
+44 (0) 208 420 4429
customerserviceuk@summerinfant.com

© 2009 Summer Infant, Inc.
Les couleurs et les styles peuvent varier
Veuillez conserver ce mode d'emploi pour
toute référence ultérieure.
FABRIQUÉ AUX ÉTAS-UNIS.
DOUBLURE FABRIQUÉ EN CHINE. 08/11

Fold Away Baby Bath™ MANUAL DE INSTRUÇÕES

¡ADVERTENCIAS! PREVENIR EL AHOGAMIENTO

- El adulto debe estar en contacto con el niño en todo momento.
- Los niños pueden ahogarse muy rápidamente y en agua muy poco profunda (+/- 2 cm).
- La bañera no brinda ningún tipo de seguridad adicional relacionada con los peligros del agua.
- Ha habido casos de ahogamientos dentro de bañeras.
- No usar nunca sobre una superficie alta, como una mesa.
- La temperatura del agua nunca debe superior a los 37,8 °C.
- El artículo se debe dejar de usar si está roto o dañado.
- No levante nunca la bañera con el niño dentro

ES COMPONENTES:

Tina con Revestimiento

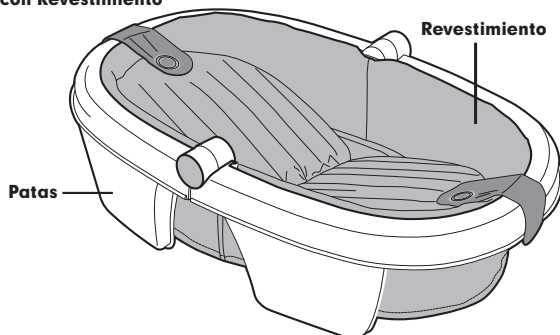

ARMADO:

Paso 1: Tire de la presilla de la correa de cierre para desbloquear la bañera de la posición de almacenamiento seguro.

Paso 2: Despliegue la tina hasta que los cierres de presión ubicados en la parte inferior de la estructura se traben completamente y se oirán dos chasquidos nítidos (Figuras A, B y C).

Paso 3: Extienda las patas haciéndolas girar hacia fuera y presionándolas hacia abajo hasta que se traben. Repita la operación en cada pata (Figuras D, E y F).

Paso 4: Para hinchar el forro sople a través de las dos boquillas indicadas (Figura G).

Paso 5: Asegúrese de que el tapón de vaciado esté cerrado y llene la tina con agua hasta 1 pulg. de profundidad (Figura H). In case of spillage, we recommend using product in an adult bath or on a tiled floor.

Paso 6: Quite la presilla de cierre del armazón de la bañera y guárdelo en un lugar seguro para su posterior uso.

Para utilizar la tina en posición reclinada:

Paso 7: Sujete la banda trasera al soporte sobre la parte trasera de la tina reclinando el revestimiento y sujetando la banda trasera a la estructura de la tina (Figuras I y J). Realice lo mismo con el otro lado para su uso con recién nacidos.

LIMPIEZA Y ALMACENAMIENTO:

Paso 1: Aclárela con agua limpia.

Paso 2: Seque el revestimiento y la estructura con un paño antes de guardar la tina.

Paso 3: Levante las patas y dóblelas hacia adentro para plegarlas debajo de la estructura.

Paso 4: Para plegar la tina, apriete el cierre de presión inferior con el dedo pulgar, como se ilustra a continuación (Figura K). Repita el procedimiento en el lado opuesto.

Paso 5: Si se usó la bañera en Posición Recién nacido, vuelva a conectar la correa de cierre a la presilla en el armazón de la bañera.

Paso 6: Sujete la banda al soporte de la estructura (Figuras L y M).

CUIDADO:

Por favor compruebe lo siguiente antes de cada uso:

1. Los cierres de presión se traben completamente.
2. Todas las patas se traben completamente adentro.
3. Las bandas traseras si utilizado son asegurados.

Summer Infant, Inc.
1275 Park East Drive
Woonsocket, RI 02895 USA
1-800-268-6237

Summer Infant Europe, LTD.
Office Suite 6, Second Floor
Bournehall House, Bournehall Road
Bushey, Hertfordshire WD23 3HP UK
+44 (0) 208 420 4429
customerserviceuk@summerinfant.com

© 2009 Summer Infant, Inc.
Los colores y estilos pueden variar.
Guarde este manual de instrucciones
para futuras consultas.
HECHA EN LOS EE.UU.
REVESTIMIENTO HECHO EN CHINA. 08/11

Fold Away Baby Bath™ MANUAL DE INSTRUÇÕES

AVISO: RISCO DE AFOGAMENTO

- The carer shall at all times be in contact with the child.
- Drowning can occur in a very short time and in very shallow water (+/- 2 cm).
- The bath does not provide any additional safety related to water hazards.
- Drowning has occurred with bath tubs.
- Never use on elevated surfaces such as a table.
- Bath water should never exceed 100 deg F (37.8 deg C).
- Discontinue use if damaged or broken.
- Never lift the bath with a child in it.

PT COMPONENTES:

Banheira com Forro

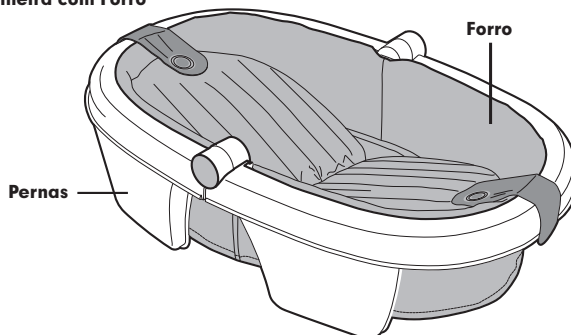

INSTALAÇÃO:

Etapa 1: Puxe estalo em trancar tira para destrancar banheira de posição de armazenamento segura

Etapa 2: Desdobrar banheira até que tranca estalos em lado inferior de banheira e são empenhados plenamente e audíveis dois cliques são ouvidos (Figuras A, B, e C).

Etapa 3: Desdobrar pernas girando para fora e pressionando para baixo até estalado em. Ripeta para cada perna (Figuras D, E e F).

Etapa 4: Para inflar forro, sopra ar com boca em 2 posições marcadas (Figura G).

Etapa 5: Assegure-se que plugue de dreno está empenhado e enche banheira com 2,5 cm de água (Figura H). In case of spillage, we recommend using product in an adult bath or on a tiled floor.

Etapa 6: Retire trancando tira de borda de banheira e armazém num lugar seguro para mais tarde uso.

Para usar em posição reclinada:

Etapa 7: Anexa para trás a cinta ao borne sobre para trás de banheira por reclinando forro e segurar a cinta traseira sobre o borne do armário de banho (Figuras I e J). Repetir no outro lado para recém-nascidos.

PARA LIMPAR E GUARDAR:

Etapa 1: Enxagúe com água limpa.

Etapa 2: Limpe forro e armário com um pano seco antes de armazenar.

Etapa 3: Dobre os pernas para baixo levantando cada perna acima e então dobrando para dentro.

Etapa 4: Para dobrar banheira, empurra estalo inferior levemente para cima e do outro lado com polegar como ilustrado abaixo (Figura K). Repita para o lado oposto.

Etapa 5: Se banheira foi usada em posição de recém-nascido, reate o tranca estalo a travar o botão na borda da banheira.

Etapa 6: Anexe a cinta ao borne de armário (Figuras L e M).

MANUTENÇÃO:

Por favor verifique o seguinte antes de cada uso:

1. Tranca estalos são empenhados plenamente.
2. Todos os pernas girando são empenhados plenamente.
3. Trás a cinta se usado são segurados.

Summer Infant, Inc.
1275 Park East Drive
Woonsocket, RI 02895 USA
1-800-268-6237

Summer Infant Europe, LTD.
Office Suite 6, Second Floor
Bournehall House, Bournehall Road
Bushey, Hertfordshire WD23 3HP UK
+44 (0) 208 420 4429
customerserviceuk@summerinfant.com

© 2009 Summer Infant, Inc.
As cores e os modelos podem variar
Garde esta informação para futura referência.
FABRICADO NOS EUA.
FORRO FABRICADO NA CHINA. 08/11

Fold Away Baby Bath™ MANUALE DI ISTRUZIONI

AVVERTENZA! EVITARE IL RISCHIO DI ANNEGAMENTO

- La persona che si prende cura del bambino deve sempre rimanervi a stretto contatto.
- L'annegamento può avvenire in un lasso di tempo molto breve e anche a un livello d'acqua molto basso (+/- 2 cm).
- La vaschetta da bagno non fornisce alcuna sicurezza aggiuntiva relativamente ai rischi legati all'acqua.
- Si sono verificati casi di annegamento legati all'utilizzo di vasche da bagno.
- Non utilizzare mai su superfici rialzate come ad esempio un tavolo.
- L'acqua del bagnetto non deve mai superare i 37,8 °C.
- Interrompere l'uso se il prodotto risulta danneggiato o rotto.
- Non sollevare mai la vaschetta con il bambino al suo interno.

IT COMPONENTI:

Vaschetta con rivestimento

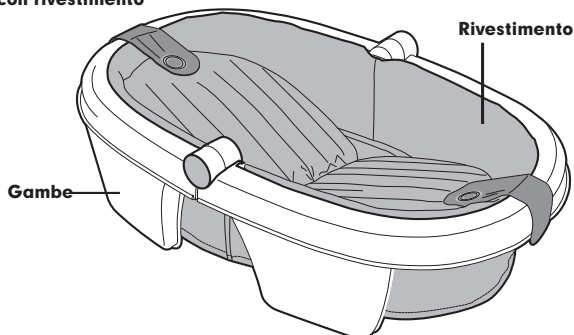

MONTAGGIO

Operazione 1: Premere la linguetta sulla cinghia di blocco per sbloccare la vaschetta dalla posizione di conservazione sicura.

Operazione 2: Aprire la vaschetta fino a bloccare completamente i fermagli di blocco sul fondo della vaschetta e fino a udire due clic (Figure A, B e C).

Operazione 3: Aprire le gambe della vaschetta ruotando verso l'esterno e premendo verso il basso fino a farle scattare in posizione. Ripetere l'operazione per ogni gamba (Figure D, E ed F).

Operazione 4: Per gonfiare il rivestimento interno, soffiare con la bocca nei due fori indicati (Figure G).

Operazione 5: Assicurarsi che il tappo sia chiuso e riempire la vaschetta con 2,5 cm di acqua (Figure H). In caso di fuoriuscita di acqua, si consiglia di utilizzare il prodotto in una vasca da bagno per adulti o su un pavimento piastrellato.

Operazione 6: Rimuovere la cinghia di blocco dal bordo della vaschetta e riporla in un luogo sicuro fino all'utilizzo successivo.

Utilizzo della vaschetta in posizione reclinata:

Operazione 7: Fissare la cinghia posteriore al supporto dietro la vaschetta reclinando il rivestimento interno e fissando la cinghia posteriore al supporto della struttura della vaschetta (Figure I e J).

Ripetere l'operazione sull'altro lato per l'uso della vaschetta con neonati.

PULIZIA E CONSERVAZIONE:

Operazione 1: Risciacquare con acqua pulita.

Operazione 2: Asciugare il rivestimento e la struttura con un panno asciutto prima di riporre la vaschetta.

Operazione 3: Chiudere le gambe della vaschetta sollevando ciascuna gamba verso l'alto e ripiegandola verso l'interno.

Operazione 4: Per chiudere la vaschetta, premere sul fermaglio inferiore con il dito come illustrato sotto (Figure K). Ripetere l'operazione per il lato opposto.

Operazione 5: Se la vaschetta è stata utilizzata in posizione neonato, riattaccare il fermaglio di blocco alla linguetta di chiusura sul bordo della vaschetta.

Operazione 6: Fissare la cinghia al supporto della struttura (Figure L ed M).

MANUTENZIONE:

Prima di ogni utilizzo controllare i seguenti componenti:

1. I fermagli di blocco devono essere completamente uniti.
2. Tutte le gambe pieghevoli devono essere completamente bloccate in posizione.
3. Le cinghie posteriori, se utilizzate, devono essere ben fissate.

Summer Infant, Inc.
1275 Park East Drive
Woonsocket, RI 02895 USA
1-800-268-6237

Summer Infant Europe, LTD.
Office Suite 6, Second Floor
Bournehall House, Bournehall Road
Bushey, Hertfordshire WD23 3HP UK
+44 (0) 208 420 4429
customerserviceuk@summerinfant.com

© 2009 Summer Infant, Inc.
Conservare le informazioni per eventuali consultazioni future.
I colori e gli stili possono variare.
Rivestimento PRODOTTO IN CINA. Tutti gli altri componenti PRODOTTI NEGLI STATI UNITI. 08/11

Fold Away Baby Bath™ GEBRUIKSAANWIJZING

WAARSCHUWING! VERMIJD VERDRINKING

- De verzorger moet het kind te allen tijde vasthouden.
- Kinderen kunnen in zeer korte tijd en in een klein laagje water (+/- 2 cm) verdrinken.
- Het bad biedt geen aanvullende veiligheid voor de gevaren van water.
- Kinderen kunnen in bad verdrinken.
- Gebruik het badje nooit op een verhoogd oppervlak, zoals een tafel.
- Badwater mag niet warmer zijn dan 37,8 graden Celsius.
- Indien beschadigd of kapot, het bad niet meer gebruiken.
- Til het bad nooit op als uw kind in het badje zit.

NL COMPONENTES:

Bad met voering

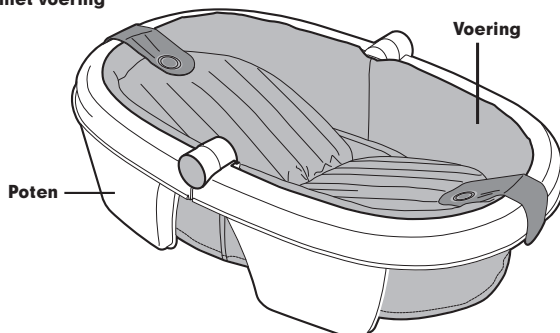

ONDERDELEN:

Stap 1: Trek aan de lus van de bevestigingsriem om het badje uit te klappen.

Stap 2: Klap het badje uit totdat de vergrendelingen aan de onderkant van het bad hoorbaar vastklikken (fig. A, B en C).

Stap 3: Klap de steunvoeten uit door ze stuk voor stuk naar buiten te draaien en er op te drukken totdat de voet in positie klikt (fig. D, E en F).

Stap 4: Blaas de voering met de mond op via de twee aangegeven ventielen (fig. G).

Stap 5: Controleer dat de stop goed dicht zit en vul het badje met 2,5 cm. water (fig. H). U wordt aanbevolen het product in een normaal bad of op een tegelvloer te plaatsen die bestand is tegen morsen.

Stap 6: Verwijder de bevestigingsriem van de rand van het bad en berg deze op voor later gebruik.

Rugleuning verstellen:

Stap 7: Trek de achterste lus van de rugleuning over de achterste stijl van het badje en maak hem aan de stijl vast (fig. I en J) om de rugleuning te verstellen. Herhaal dit aan de andere kant voor pasgeboren baby's.

REINIGEN EN OPBERGEN:

Stap 1: Spoel het badje af met schoon water.

Stap 2: Droog de voering en het frame met een droge doek.

Stap 3: Klap de steunvoeten in door ze stuk voor stuk omhoog te trekken en naar binnen te klappen.

Stap 4: Klap het bad in door de vergrendeling aan de onderkant omhoog te trekken en terug te duwen met uw duim, zoals hieronder getoond (fig. K). Herhaal dit aan de andere kant.

Stap 5: Als het badje voor een pasgeboren baby is gebruikt, maakt u de bevestigingsriem weer vast aan de knop op de rand van het bad.

Stap 6: Maak de riem vast aan de stijl van het frame (fig. L en M).

ONDERHOUD:

Voor gebruik altijd het volgende controleren:

1. Vergrendelingen zitten goed vast.
2. Alle uitklapbare steunvoeten zitten goed vast.
3. Achterste lussen (indien gebruikt) zitten goed vast.

Summer Infant, Inc.
1275 Park East Drive
Woonsocket, RI 02895 USA
1-800-268-6237

Summer Infant Europe, LTD.
Office Suite 6, Second Floor
Bournehall House, Bournehall Road
Bushey, Hertfordshire WD23 3HP UK
+44 (0) 208 420 4429
customerserviceuk@summerinfant.com

© 2009 Summer Infant, Inc.
Deze informatie bewaren voor naslag.
Kleuren en stijlen kunnen variëren.
Alle andere onderdelen GEMAAKT IN DEVS.
Voering GEMAAKT IN CHINA. 08/11

Fold Away Baby Bath™ GEBRAUCHSANLEITUNG

WARNUNG! ERTRINKUNGSGEFAHR

- Die Aufsichtsperson muss jederzeit Kontakt zum Kind haben.
- Ein Ertrinken kann in sehr kurzen Zeit und bei sehr niedrigem Wasserfüllstand erfolgen (+/- 2 cm).
- Das Bad bietet keinen zusätzlichen Schutz für Gefahren in Verbindung mit Wasser.
- Es sind Ertrinkungsfälle in Badewannen vorgekommen.
- Niemals auf einer erhöhten Ablagefläche, wie z.B. einem Tisch verwenden.
- Das Badewasser sollte 37,8 °C nicht überschreiten.
- Verwenden Sie das Produkt nicht, wenn es beschädigt oder defekt ist.
- Heben Sie die Wanne niemals mit Ihrem Kind darin hoch.

DE KOMPONENTEN:

Badewanne mit Einlage

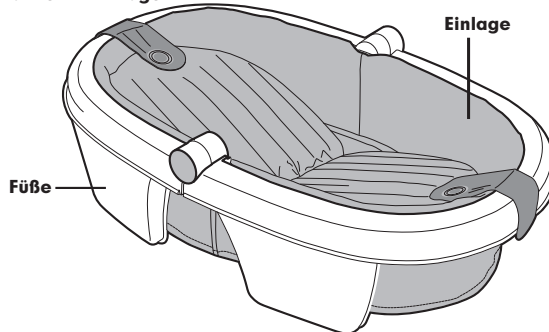

ZUSAMMENBAU:

Schritt 1: Ziehen Sie an der Schlaufe am Sicherheitsstreifen, um die Badewanne aus der sicheren Klappposition zu lösen.

Schritt 2: Falten Sie die Badewanne auseinander, bis die Rastverschlüsse unten an der Wanne vollständig eingerastet sind und zwei hörbare Klicks erfolgten (Abb. A, B und C).

Schritt 3: Klappen Sie die Füße aus, indem Sie diese ausdrehen und herunterdrücken, bis sie eingerastet sind. Wiederholen Sie diesen Vorgang für jeden Fuß (Abb. D, E und F).

Schritt 4: Zum Aufblasen der Isolierung blasen Sie an den 2 angegebenen Stellen Luft mit dem Mund hinein (Abb. G).

Schritt 5: Stellen Sie sicher, dass der Ablaufstopfen eingesteckt ist und füllen Sie die Wanne 2,5 cm hoch mit Wasser (Abb. H). Für ein mögliches Verschütten empfehlen wir die Verwendung des Produkts in einer Badewanne für Erwachsene oder auf einem gefliesten Boden.

Schritt 6: Entfernen Sie den Sicherheitsstreifen vom Wannenrand und bewahren diesen für später auf.

Verwendung in liegender Position:

Schritt 7: Befestigen Sie die hintere Halterung an dem Sicherungsknopf der Wanne, indem Sie die Einlage zurücklegen und befestigen Sie die Halterung dann am Rahmen (Abb. I und J).

Wiederholen Sie dies auf der anderen Seite für Neugeborene.

REINIGUNG UND AUFBEWAHRUNG:

Schritt 1: Mit klarem Wasser abspülen.

Schritt 2: Einlage und Rahmen vor der Aufbewahrung mit einem trockenen Tuch abwischen.

Schritt 3: Füße einklappen, indem jeder Fuß angehoben und dann einwärts geklappt wird.

Schritt 4: Zum Falten der Wanne drücken Sie die Schnappvorrichtung am Boden leicht hoch und seitlich, wie unten gezeigt (Abb. K). Für die andere Seite wiederholen.

Schritt 5: Wenn die Wanne in der Position für Neugeborene verwendet wurde, befestigen Sie den Sicherheitsstreifen wieder am Sicherungsknopf des Wannenrands.

Schritt 6: Befestigen Sie den Streifen an Rahmenknopf (Abb. L und M).

INSTANDHALTUNG:

Bitte Folgendes vor jeder Verwendung prüfen:

1. Verriegelungen sind vollständig eingerastet.
2. Alle faltbaren Füße sind eingerastet.
3. Sicherheitsstreifen, falls verwendet, sind gesichert.

دليل إرشادات Fold Away Baby Bath™

تحذير! تلافى حدوث الغرق

- يجب على مقدمي الرعاية أن يكونوا على اتصال بالطفل في جميع الأوقات.
- قد يحدث الغرق في وقت قصير جدًا، وفي مياه ضحلة جدًا (+ / 2 سم).
- لا يوفر الحمام أي وسائل أمان إضافية فيما يتعلق بأخطار المياه.
- لقد سبق وأن وقعت حوادث غرق في أحواض الاستحمام.
- لا تستخدمه أبدًا فوق الأسطح المرتفعة مثل المنضدة.
- ينبغي ألا تتجاوز مياه الحمام أبدًا 100 درجة فهرنهايت (37.8 درجة مئوية).
- توقف عن استخدامه في حالة تعرضه للتلف أو الكسر.
- لا ترفع الحمام أبدًا أثناء جلوس الطفل عليه.

حوض استحمام مزود ببطانة

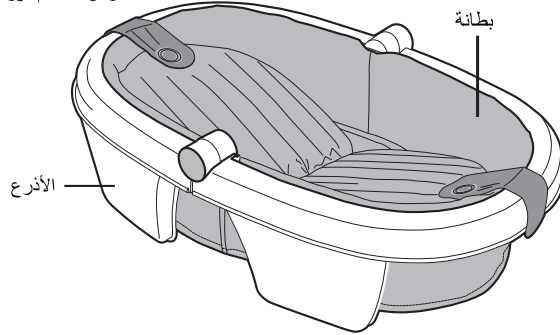

التجميع:

- الخطوة 1:** اسحب العروة الموجودة بحزام التأمين لفتح حوض الاستحمام وإخراجه من وضع التخزين الآمن.
- الخطوة 2:** افرد حوض الاستحمام تمامًا حتى تتعشق أزرار التأمين الموجودة بالجانب السفلي من الحوض وتسمع صوت طقطقة يتكرر مرتين واضحتين (الشكلان A و B و C).
- الخطوة 3:** افرد الأذرع ببسطها والضغط عليها حتى تثبت تمامًا. كرر هذه الخطوة لكل ذراع (الشكلان D و E و F).
- الخطوة 4:** لنفخ البطانة، انفخ الهواء بالقم في الموضعين المشار إليهما (الشكل G).
- الخطوة 5:** تأكد من تعشيق قابس التصريف واملء الحوض بمقدار 2.5 سم من الماء (الشكل H). في حالة التسرب، فإننا نوصي باستخدام المنتج في حمام الكبار أو على أرضية مبلطة.
- الخطوة 6:** قم بفك حزام التأمين من حافة الحوض وتخزينه في مكان آمن لاستخدامه لاحقًا.
- للاستخدام في وضع مائل:**
- الخطوة 7:** اربط حزام الظهر بالموضع الخاص به في ظهر حوض الاستحمام عن طريق إمالة البطانة وتثبيت الحزام الخلفي في إطار الحوض (الشكلان I و J). كرر هذه الخطوة على الجانب الآخر في حالة حديثي الولادة.

للتنظيف والتخزين:

- الخطوة 1:** اشطف المنتج بماء نظيف.
- الخطوة 2:** امسح البطانة والإطار بقطعة قماش جافة قبل تخزينهما.
- الخطوة 3:** اطوي الأذرع برفع كل ذراع لأعلى ثم طيه ناحية الداخل.
- الخطوة 4:** لطى الحوض، ادفع زر القاعدة إلى أعلى قليلاً ومرره إلى الجانب الآخر بإصبع الإبهام على النحو الموضح فيما يلي (الشكل K). كرر هذه الخطوة للجانب المقابل.
- الخطوة 5:** إذا تم استخدام حوض الاستحمام في وضع حديث الولادة، أعد توصيل حزام التأمين بمقبض القفل الموجود على حافة الحوض.
- الخطوة 6:** وصل الحزام بالموضع الخاص به في الإطار (الشكلان L و M).

الصيانة:

- يُرجى التحقق من الآتي قبل الاستخدام في كل مرة:
- 1. إتمام تعشيق أزرار التأمين.
 - 2. إتمام تثبيت الأذرع القابلة للطي.
 - 3. تثبيت الأحزمة الخلفية في حالة استخدامها.