

ultrapower™

AEG

perfekt in form und funktion

18V



24V



plus lithium
25.2V



Deutsch..... 4

Danke, dass Sie sich für den ULTRAPOWERT-Staubsauger von AEG entschieden haben. ULTRAPOWERT ist ein kabelloser Stabstaubsauger für den Einsatz in Innenräumen und zum Aufsaugen von leichten und trockenen Schmutz- und Staubpartikeln im Haushalt. Um bestmögliche Ergebnisse zu erzielen, sollten Sie ausschließlich Originalzubehör und Originalersatzteile von AEG verwenden, die speziell für Ihren Staubsauger entwickelt wurden.

English 4

Thank you for choosing an AEG ULTRAPOWERT vacuum cleaner. ULTRAPOWERT is a cordless stick vacuum cleaner intended for indoor use on light dry household dust and debris. In order to ensure the best results, always use original AEG accessories and spare parts. They have been designed especially for your vacuum cleaner.

Français 4

Merci d'avoir choisi un aspirateur AEG ULTRAPOWERT. ULTRAPOWERT est un aspirateur balai sans fil conçu pour une utilisation en intérieur et adapté aux poussières domestiques sèches légères. Pour des résultats optimaux, utilisez toujours des accessoires et des pièces de rechange AEG. Ils ont été spécialement conçus pour votre aspirateur.

Italiano 4

Grazie per aver scelto un aspirapolvere AEG ULTRAPOWERT. ULTRAPOWERT è un aspirapolvere ricaricabile, ideato per la pulizia all'interno di ambienti domestici asciutti su polvere e piccoli detriti. Per ottenere sempre i migliori risultati, utilizzare esclusivamente accessori e ricambi originali AEG, progettati specificamente per il tuo aspirapolvere.

Español..... 4

Gracias por escoger una aspiradora ULTRAPOWERT. ULTRAPOWERT es una aspiradora escoba sin cables diseñada para polvo y suciedad domésticos ligeros y secos. Utilice siempre accesorios y repuestos originales de AEG para asegurarse los mejores resultados. Se han diseñado especialmente para su aspiradora.

Português..... 4

Obrigado por ter escolhido um aspirador AEG ULTRAPOWERT. O ULTRAPOWERT é um aspirador vertical sem fios para utilizar em sujidade doméstica interior ligeira e seca. Para garantir os melhores resultados, utilize sempre acessórios e peças de substituição originais da AEG. Estes foram concebidos especificamente para o seu aspirador.

Nederlands 4

Gefeliciteerd met uw keuze van een AEG ULTRAPOWERT-stofzuiger. ULTRAPOWERT is een draadloze steelstofzuiger bedoeld voor licht en droog huishoudelijk vuil. Gebruik voor de beste resultaten altijd originele AEG-accessoires en vervangingsonderdelen. Deze zijn speciaal ontworpen voor uw stofzuiger.

Dansk 4

Tak fordi du valgte en AEG ULTRAPOWERT-støvsuger. ULTRAPOWERT er en ledningsfri håndholdt støvsuger beregnet til indendørs tør støvsopsamling i hjemmet. Brug altid originalt tilbehør og reservedele fra AEG, så er du sikker på at få de bedste resultater. Det er designet specielt til din støvsuger.

Norsk..... 4

Takk for at du valgte en AEG ULTRAPOWERT-støvsuger. ULTRAPOWERT er en oppladbar støvsuger som er beregnet for innendørs bruk på lett og tørt husholdningsstøv og rusk. For å sikre best resultat, må du alltid bruke originalt AEG-tilbehør og originale reservedeler. De er tilpasset spesielt for støvsugeren din.

Svenska 5

Tack för att du valt en AEG ULTRAPOWERT-dammsugare. ULTRAPOWERT är en sladdlös dammsugare som är avsedd för lättare, torr hushållsmuts inomhus. Bästa resultat får du med originaltillbehör och reservdelar från AEG. De har utveckats särskilt för din dammsugare.

Suomi..... 5

Kiitämme teitä AEG ULTRAPOWERT-pölynimurin valitsemisesta. ULTRAPOWERT on johdoton varsipölynimuri, joka on tarkoitettu sisäkäyttöön kevyen ja kuivan pölyn ja lian poistamiseksi kotiympäristöstä. Käytä aina alkuperäisiä AEG lisävarusteita ja varaosia parhaiden tuloksien saavuttamiseksi. Ne on suunniteltu erityisesti pölynimuriisi.

Ελληνικά..... 5

Σας ευχαριστούμε που επιλέξατε την ηλεκτρική σκούπα ULTRAPOWERT της AEG. Η ULTRAPOWERT είναι μια ηλεκτρική σκούπα χειρός χωρίς καλώδιο, η οποία προορίζεται για χρήση σε ελαφριά ξηρά οικιακά σκουπίδια και σκόνη εσωτερικών χώρων. Για να εξασφαλίσετε τα καλύτερα δυνατά αποτελέσματα, χρησιμοποιείτε πάντα γνήσια εξαρτήματα και ανταλλακτικά AEG. Έχουν σχεδιαστεί αποκλειστικά για τη δική σας ηλεκτρική σκούπα.

VOR DER INBETRIEBNAHME

- Stellen Sie sicher, dass alle in der vorliegenden ULTRAPOWER-Gebrauchsanweisung beschriebenen Teile in der Geräteverpackung enthalten sind.
- Lesen Sie die hier beschriebenen Anweisungen sorgfältig durch.
- Beachten Sie insbesondere das Kapitel „Sicherheitshinweise“.

INHALTSVERZEICHNIS

Sicherheitshinweise	6
Auspacken und Laden	21
Reinigen von Filtern und Staubbehälter	29
Reinigen von Bürstenrolle, Rädern und Schlauch	33
Herausnehmen des Akkus	42
Informationen für den Verbraucher	48

de

Wir wünschen viel Freude mit Ihrem AEG ULTRAPOWER!

eng

BEFORE STARTING

- Check that the package includes all parts described in this ULTRAPOWER instruction manual
- Read this instruction manual carefully.
- Pay special attention to the safety precautions chapter.

fra

TABLE OF CONTENTS

Safety precautions	7
Unpacking and charging	21
Cleaning the filters and dust container	29
Cleaning brush roll, wheels and hose	33
Removing the battery pack	42
Consumer information	48

ita

esp

Enjoy your AEG ULTRAPOWER!

por

ned

AVANT LA PREMIÈRE UTILISATION

- Vérifiez que l'emballage contient bien tous les éléments décrits dans ce manuel d'utilisation.
- Lisez attentivement ce manuel d'utilisation.
- Prêtez tout particulièrement attention au chapitre « Consignes de sécurité ».

dan

TABLE DES MATIÈRES

Consignes de sécurité	8
Déballage et mise en charge	21
Nettoyage des filtres et du bac à poussière	29
Nettoyage de la brosse rotative, des roulettes et du tuyau d'aspiration	33
Enlever le pack de batteries	43
Informations destinées à l'utilisateur	48

sve

fin

En suivant ces instructions, vous apprécierez pleinement la performance d' ULTRAPOWER!

gre

PRIMA DI INIZIARE

- Accertarsi che nella confezione siano inclusi tutti i componenti descritti in queste istruzioni per l'uso di ULTRAPOWER.
- Leggere attentamente le Istruzioni per l'uso.
- Prestare particolare attenzione al capitolo Norme di sicurezza

INDICE

Norme di sicurezza	9
Disimballaggio e carica	21
Pulizia dei filtri e del contenitore della polvere	29
Pulizia del rullo spazzola, delle ruote e del tubo	33
Rimozione del pacchetto di batterie	43
Informazioni per l'utente	48

Buona pulizia con AEG ULTRAPOWER!

ANTES DE COMENZAR

- Compruebe que el paquete incluye todas las partes descritas en este manual de instrucciones de ULTRAPOWER
- Lea detenidamente este manual de instrucciones.
- Preste especial atención al capítulo de instrucciones de seguridad.

CONTENIDO

Precauciones de seguridad	10
Desembalaje y carga	21
Limpieza de los filtros y el contenedor de polvo	29
Limpieza del cepillo, las ruedas y la manguera	33
Extracción del paquete de baterías	44
Información para el consumidor	49

Disfrute de su AEG ULTRAPOWER!

ANTES DE COMEÇAR

- Verifique que a embalagem inclui todas as peças descritas no manual de instruções deste modelo do ULTRAPOWER.
- Leia atentamente este manual de instruções.
- Preste particular atenção ao capítulo das precauções de segurança.

ÍNDICE

Precauções de segurança	11
Desembalar e carregar	21
Limpar os filtros e o recipiente do pó	29
Limpar a escova, as rodas e o tubo	33
Remover o módulo de bateria	44
Informação para o consumidor	49

Esperamos que goste do seu AEG ULTRAPOWER!

VOORDAT U BEGINT

- Controleer of alle onderdelen die in deze ULTRAPOWER-instructiehandleiding worden vermeld, in het pakket aanwezig zijn.
- Lees deze instructiehandleiding zorgvuldig door.
- Let vooral op het hoofdstuk met de voorzorgsmaatregelen voor de veiligheid.

INHOUDSOPGAVE

Voorzorgsmaatregelen voor de veiligheid	12
Uitpakken en opladen	21
De filters en stofcontainer schoonmaken	29
Borstelrol, wieltjes en slang schoonmaken	33
Batterijen verwijderen	45
Informatie voor de consument	49

Veel plezier met uw AEG ULTRAPOWER!

INDEN DU STARTER

- Se efter, at pakken indeholder alle de dele, som beskrives i brugsanvisningen til ULTRAPOWER
- Læs brugsanvisningen grundigt igennem.
- Vær særlig opmærksom på kapitlet om sikkerhedsforanstaltninger

INDHOLDSFORTEGNELSE

Sikkerhedsforanstaltninger	13
Udpakning og opladning	21
Rengøring af filtre og støvbeholder	29
Rengøring af børsterulle, hjul og slange	33
Fjernelse af batteripakke	45
Forbrugeroplysninger	49

Nyd din AEG ULTRAPOWER!

FØR BRUK

- Kontroller at pakken inneholder alle deler som er beskrevet i denne bruksanvisningen for ULTRAPOWER
- Les denne bruksanvisningen nøye.
- Vær spesielt oppmerksom på kapittelet om sikkerhetsregler.

INNHOULDSFORTEGNELSE

Sikkerhetsanvisninger	14
Utpakking og lading	21
Rengjøring av filtre og støvbeholder	29
Rengjøring av børstevalse, hjul og slange	33
Ta ut batteriet	46
Forbrukerinformasjon	50

Nyt din AEG ULTRAPOWER!

INNAN DU BÖRJAR

- Kontrollera att förpackningen innehåller alla delar som beskrivs i den här ULTRAPOWERT-instruktionsboken
- Läs noga igenom denna instruktionsbok.
- Var uppmärksam på kapitlet med säkerhetsföreskrifterna.

INNEHÅLLSFÖRTECKNING

Allmänna försiktighetsåtgärder	15
Packa upp och laddning	21
Rengöra filtren och dammbehållaren	29
Rengöra den roterande borsten, hjulen och slangen	33
Ta bort batteriet	46
Information till konsumenten	50

Vi hoppas du får mycket glädje av din ULTRAPOWERT!

KÄYTTÖNOTTO

- Tarkista, että pakkaus sisältää kaikki tässä ULTRAPOWERT-ohjekirjassa kuvatut osat.
- Lue nämä ohjeet huolellisesti.
- Kiinnitä erityistä huomiota turvallisuusohjeisiin.

SISÄLLYSLUETTELO

Turvallisuusohjeet	16
Pakkauksesta poistaminen ja lataaminen	21
Suodattimien ja pölysäiliön puhdistaminen	29
Harjarullan, pyörien ja letkun puhdistaminen	33
Akun poistaminen	47
Kuluttajatiedot	50

Miellyttävää AEG ULTRAPOWERT -laitteen käyttöä!

ΠΡΙΝ ΑΠΟ ΤΗΝ ΕΝΑΡΞΗ ΛΕΙΤΟΥΡΓΙΑΣ

- Ελέγξτε εάν περιλαμβάνονται στη συσκευασία όλα τα εξαρτήματα που περιγράφονται σε αυτό το εγχειρίδιο οδηγιών της ULTRAPOWERT
- Διαβάστε προσεκτικά αυτό το εγχειρίδιο οδηγιών.
- Προσέξτε ιδιαίτερα το κεφάλαιο «Προφυλάξεις ασφαλείας».

ΠΙΝΑΚΑΣ ΠΕΡΙΕΧΟΜΕΝΩΝ

Προφυλάξεις ασφαλείας	17
Αποσυσκευασία και φόρτιση	21
Καθαρισμός των φίλτρων και του δοχείου σκόνης	29
Καθαρισμός της βούρτσας-ρολό, των τροχών και του σωλήνα	33
Αφαίρεση του πακέτου μπαταριών	47
Πληροφορίες για τον πελάτη	50

Απολαύστε την ULTRAPOWERT της AEG!

de

eng

fra

ita

esp

por

ned

dan

nor

sve

fin

gre

6 Sicherheitshinweise

Das Gerät kann von Kindern ab 8 Jahren und Personen mit eingeschränkten physischen, sensorischen oder geistigen Fähigkeiten oder mit mangelnder Erfahrung und/oder mangelndem Wissen nur dann verwendet werden, wenn sie durch eine für ihre Sicherheit zuständige Person beaufsichtigt werden oder in die sichere Verwendung des Geräts eingewiesen wurden und die mit dem Gerät verbundenen Gefahren verstanden haben.

Wartung oder Reinigung des Geräts darf nicht von Kindern ohne Aufsicht erfolgen.

- Staubsauger immer an einem trockenen Ort aufbewahren.
- Alle Wartungs- und Reparaturarbeiten dürfen ausschließlich von einem autorisierten AEG-Kundendienst durchgeführt werden.
- Vor dem Reinigen oder Warten des ULTRAPOWER den Netzstecker aus der Steckdose ziehen und den Akku herausnehmen.
- Kinder müssen beaufsichtigt werden, um sicherzustellen, dass sie nicht mit dem Gerät spielen.
- Verpackungsmaterial wie Plastikbeutel u.ä. von Kindern fernhalten. Es besteht Erstickungsgefahr.
- Jeder Staubsauger ist für eine bestimmte Netzspannung ausgelegt. Sicherstellen, dass die Netzspannung mit den Angaben auf dem Typenschild des Ladegeräts übereinstimmt.
- Ausschließlich Original-Ladegeräte für ULTRAPOWER verwenden.
- Wenn das Netzkabel beschädigt ist, muss es zur Vermeidung von Gefahren von einem autorisierten AEG-Servicezentrum ausgetauscht werden. Schäden am Kabel des Staubsaugers werden von der Garantie nicht abgedeckt.

Vorsicht

- Dieses Gerät besitzt elektrische Verbindungen:
- Keine Flüssigkeiten aufsaugen
- Zum Reinigen nicht in Flüssigkeit tauchen
- Der Schlauch ist regelmäßig zu überprüfen und darf bei Beschädigung nicht benutzt werden.

Benutzen Sie den Staubsauger und den Akkupack niemals ...

- In nassen Bereichen.
- In der Nähe von brennbaren Gasen etc.
- Wenn das Gerät sichtbare Schäden aufweist.
- Für Flüssigkeiten oder scharfkantige und spitze Gegenstände.
- Für heiße oder kalte Asche, brennende Zigarettenkippen etc.
- Für feinen Staub (z. B. von Gips, Beton, Mehl, heißer oder kalter Asche).
- Den Staubsauger niemals in direktem Sonnenlicht stehen lassen.
- Staubsauger und Akku vor starker Hitze schützen.
- Akkupack bzw. Akkuzellen niemals zerlegen, kurzschließen oder gegen leitende Flächen halten.
- Staubsauger niemals ohne Filter benutzen.
- Bürstenrolle nicht berühren, solange sie sich dreht und solange der Staubsauger eingeschaltet ist.

Der Einsatz des Staubsaugers unter den genannten Bedingungen kann zu Verletzungen führen und das Produkt ernsthaft beschädigen. Ein solcher Schaden ist nicht durch die Garantie von AEG abgedeckt.

This appliance can be used by children aged from 8 years and above and persons with reduced physical, sensory or mental capabilities or lack of experience and knowledge if they have been given supervision or instruction concerning use of the appliance in a safe way and understand the hazards involved. Cleaning and user maintenance of the appliance shall not be made of children without supervision.

- Make sure the vacuum cleaner is stored in a dry place.
- All service or repairs must be carried out by an authorized AEG service centre.
- Unplug the charging adapter and remove the battery pack before cleaning or maintaining your ULTRAPOWER.
- Children should be supervised to ensure that they do not play with the appliance.
- Packaging material, e.g. plastic bags should not be accessible to children to avoid suffocation.
- Each vacuum cleaner is designed for a specific voltage. Check that your supply voltage is the same as that stated on the rating plate on the charging adaptor.
- Use only the original charging adaptor designed for ULTRAPOWER
- If the cord is damaged, it must be replaced only by an authorized AEG service centre in order to avoid a hazard. Damage to the vacuum cleaner's cord is not covered by the warranty.

Caution

This appliance contains electrical connections:

- Never vacuum any liquid
- Do not immerse in any liquid for cleaning
- The hose should be checked regularly and must not be used if damaged.

Never use the vacuum cleaner or battery pack:

- In wet areas.
- Close to flammable gases, etc.
- When the product shows visible signs of damage.
- On sharp objects or fluids.
- On hot or cold cinders, lighted cigarette butts, etc.
- On fine dust, for instance from plaster, concrete, flour, hot or cold ashes.
- Do not leave the vacuum cleaner or battery pack in direct sunlight.
- Avoid exposing the vacuum cleaner or battery to strong heat.
- The battery pack or the battery cells within must not be dismantled, short circuited, placed against a metal surface .
- Never use the vacuum cleaner without its filters.
- Do not try to touch the brush roll while the cleaner is switched on and the brush roll is turning.

Using the vacuum cleaner in the above circumstances may cause serious personal injury or damage to the product. Such injury or damage is not covered by the warranty or by AEG.

de

eng

fra

ita

esp

por

ned

dan

nor

sve

fin

gre

Cet appareil peut être utilisé par des enfants de plus de 8 ans, ainsi que des personnes dont les capacités physiques, sensorielles et mentales sont réduites ou dont les connaissances et l'expérience sont insuffisantes, à condition d'être surveillés ou d'avoir reçu des instructions concernant l'utilisation sécurisée de l'appareil et de comprendre les risques encourus. Les enfants ne doivent pas nettoyer ni entreprendre une opération de maintenance sur l'appareil sans surveillance.

- Assurez-vous que l'aspirateur est rangé dans un endroit sec.
- Toutes les opérations de maintenance et de réparation doivent être effectuées par un service après-vente agréé AEG.
- Débranchez le chargeur et retirez le pack de batteries avant toute opération de nettoyage ou de maintenance sur votre ULTRAPOWER.
- Ne laissez pas les enfants jouer avec l'appareil.
- Tenez les emballages, notamment les sacs en plastique, hors de portée des enfants afin d'éviter tout risque d'étouffement.
- Chaque modèle ULTRAPOWER est conçu pour une tension spécifique. Vérifiez que la tension d'alimentation est la même que celle indiquée sur la plaque signalétique du chargeur.
- Utilisez uniquement le chargeur d'origine conçu pour ULTRAPOWER.
- Si le câble d'alimentation est abîmé, il doit être remplacé par un Centre Service Agréé AEG, afin d'éviter tout danger. Les dommages portés au cordon de l'aspirateur ne sont pas couverts par la garantie.

Attention

Cet appareil comporte des connexions électriques :

- Ne jamais aspirer de liquide.
- Pour nettoyer l'appareil, ne le plonger dans aucun liquide.
- Le flexible d'aspiration doit être régulièrement vérifié et s'il est endommagé UltraPower ne doit pas être utilisé.

N'utilisez jamais l'aspirateur ni la batterie :

- Dans un environnement humide.
- À proximité de gaz inflammables, etc. Ne jamais vaporiser des produits en bombe aérosol à proximité ou sur l'aspirateur.
- Lorsque le corps de l'aspirateur est visiblement endommagé.
- Sur des objets tranchants ou des liquides.
- Sur des cendres chaudes ou froides, des mégots de cigarettes incandescentes, etc.
- Sur de la poussière fine provenant par exemple de plâtre, de béton, de farine ou de cendres chaudes ou froides.
- Ne laissez jamais l'aspirateur ni le pack de batteries en plein soleil.
- Évitez d'exposer l'aspirateur ou le pack de batteries à une forte chaleur.
- Le pack de batteries et les éléments des batterie ne doivent pas être démontés, court-circuités ni placés contre une surface métallique.
- N'utilisez jamais l'aspirateur sans ses filtres.
- Ne touchez pas la brosse rotative alors que l'aspirateur est en marche et qu'elle tourne.

L'utilisation de l'aspirateur dans les circonstances décrites ci-dessus peut sérieusement endommager l'appareil ou provoquer de graves blessures physiques. De tels dommages ou blessures ne sont pas couverts par la garantie ni par AEG.

Questa apparecchiatura può essere usata da bambini a partire dagli 8 anni e da adulti con limitate capacità fisiche, sensoriali o mentali o con scarsa esperienza o conoscenza sull'uso dell'apparecchiatura, solamente se sorvegliati o se sono stati istruiti relativamente all'uso dell'apparecchiatura e se hanno compreso i rischi coinvolti. La pulizia e gli interventi di manutenzione non devono essere eseguiti dai bambini senza la supervisione di un adulto.

- Conservare sempre l'aspirapolvere in un ambiente asciutto.
- Qualsiasi intervento di manutenzione e riparazione deve essere eseguito presso un centro di assistenza autorizzato AEG.
- Prima di effettuare la pulizia o la manutenzione di ULTRAPOWER, staccare l'adattatore dalla presa di corrente ed estrarre il pacchetto di batterie.
- Sorvegliare i bambini per evitare che giochino con l'apparecchiatura.
- Tenere il materiale di imballaggio, tra cui i sacchetti di plastica, fuori dalla portata dei bambini per evitare il rischio di soffocamento.
- Ciascun aspirapolvere è progettato per l'utilizzo con una tensione di alimentazione specifica. Assicurarsi che il voltaggio indicata nella targhetta corrispondano alla tensione di alimentazione di utilizzo.
- Utilizzare solo il caricabatterie originale, appositamente progettato per l'ULTRAPOWER
- Se il cavo di alimentazione è danneggiato, deve essere sostituito da un centro di assistenza AEG autorizzato per evitare eventuali pericoli. Il danni al cavo dell'aspirapolvere non sono coperti da garanzia

Avvertenza

L'apparecchio contiene collegamenti elettrici:

- Non aspirare liquidi.
- Non immergere l'apparecchio in alcun tipo di liquido per effettuarne la pulizia.
- Controllare regolarmente lo stato del tubo flessibile e non utilizzarlo se danneggiato.

Non utilizzare l'aspirapolvere o il pacchetto di batterie:

- In aree bagnate.
- In prossimità di gas infiammabili ecc.
- Quando il prodotto mostra segni visibili di danneggiamento.
- Su oggetti appuntiti o su liquidi.
- Su cenere calda o fredda, mozziconi di sigaretta accesi ecc
- Su polvere fine di intonaco, calcestruzzo, farina o cenere calda o fredda.
- Non lasciare l'aspirapolvere o il pacchetto di batterie esposto alla luce solare diretta.
- Evitare di esporre l'aspirapolvere o le batterie a calore eccessivo.
- Il pacchetto di batterie o le singole celle non devono essere smontate, cortocircuitate o poste su una superficie metallica.
- Non usare mai l'aspirapolvere senza filtri.
- Non toccare il rullo a spazzola mentre l'aspirapolvere è acceso e il rullo a spazzola sta ruotando.

L'utilizzo dell'aspirapolvere nelle circostanze sopra indicate può causare gravi lesioni personali o danni al prodotto. Tali danni non sono coperti dalla garanzia o da AEG.

de

eng

fra

ita

esp

por

ned

dan

nor

sve

fin

gre

Este aparato pueden utilizarlo niños de 8 años en adelante y personas cuyas capacidades físicas, sensoriales o mentales estén disminuidas o que carezcan de la experiencia y conocimientos suficientes para manejarlo, siempre que cuenten con instrucciones o supervisión sobre el uso del electrodoméstico de forma segura y comprendan los riesgos.

La limpieza y mantenimiento de usuario del aparato no podrán ser realizados por niños sin supervisión.

- Asegúrese de guardar la aspiradora en un lugar seco.
- Todas las operaciones de servicio o reparación debe realizarlas un centro de asistencia autorizado de AEG.
- Desenchufe el adaptador de carga y quite el paquete de baterías antes de limpiar o realizar mantenimiento en ULTRAPOWER
- Se debe vigilar a los niños para asegurarse de que no jueguen con el aparato.
- El material de embalaje, como las bolsas de plástico, no debe dejarse al alcance de los niños para evitar riesgos de asfixia.
- Cada aspirador se ha diseñado para una tensión específica. Compruebe que su tensión de alimentación es la misma que aparece en la placa de características del adaptador de carga.
- Utilice sólo el adaptador de carga original diseñado para ULTRAPOWER
- Si el cable no está en perfectas condiciones, su sustitución se confiará exclusivamente a un centro técnico de AEG para evitar peligros. La garantía no cubre los daños ocasionados al cable del aparato.

Precaución

Este electrodoméstico contiene conexiones eléctricas:

- Nunca aspire líquidos.
- Para limpiarlo, no sumerja el electrodoméstico en ningún líquido.
- Debe comprobarse periódicamente el tubo flexible y no utilizarlo si está deteriorado.

No utilice nunca la aspiradora o el paquete de baterías:

- En áreas húmedas.
- Cerca de gases inflamables, etc.
- Cuando el producto presente signos visibles de daños.
- Con objetos punzantes o fluidos.
- Con ceniza caliente o fría, cigarrillos encendidos, etc.
- Con polvo fino de yeso, cemento, harina o cenizas calientes o frías.
- No deje la aspiradora y el paquete de baterías bajo luz solar directa.
- Evite exponer la aspiradora o la batería a calor intenso.
- El paquete de batería o sus celdas de batería no deben desmontarse, cortocircuitarse ni colocarse contra una superficie de metal.
- No utilice nunca la aspiradora sin los filtros.
- No trate de tocar el rodillo de cepillo mientras la aspiradora está encendida y el rodillo de cepillo gira.

El uso de la aspiradora en las circunstancias anteriores puede provocar importantes lesiones o dañar el producto. Estas lesiones o daños no están cubiertos por la garantía ni por AEG.

Este aparelho pode ser utilizado por crianças com 8 anos ou mais e por pessoas com capacidades físicas, sensoriais ou mentais reduzidas ou com pouca experiência e conhecimento se tiverem recebido supervisão ou instruções relativas à utilização do aparelho de forma segura e compreenderem os perigos envolvidos.

A limpeza e a manutenção básica do aparelho não devem ser efectuadas por crianças sem supervisão.

- Certifique-se de que o aspirador é guardado num local seco.
- Todas as acções de manutenção e reparação terão de ser efectuadas num Centro de Assistência AEG autorizado.
- Desligue o transformador de carregamento da tomada e remova o módulo de bateria antes de qualquer acção de limpeza ou manutenção no seu ULTRAPOWER.
- As crianças devem ser vigiadas para garantir que não brincam com o aparelho.
- Os materiais da embalagem, por exemplo os sacos de plástico, não devem ficar ao alcance de crianças, para evitar asfixia.
- Cada aspirador é concebido para uma voltagem específica. Verifique se a voltagem da sua rede eléctrica é igual à indicada na placa de características do transformador de carregamento.
- Utilize apenas o transformador de carregamento original concebido para o ULTRAPOWER.
- Se o cabo de alimentação estiver danificado, só deverá ser substituído por um centro de assistência AEG autorizado, de modo a evitar quaisquer perigos. A garantia não cobre os danos provocados ao fio do aspirador.

Atenção

Este aparelho contém ligações eléctricas:

- Não aspire líquidos
- Não o mergulhe em líquidos para limpar
- A mangueira deve ser verificada regularmente e não deverá ser utilizada se estiver danificada.

Nunca utilize o aspirador ou o módulo de bateria:

- Em áreas molhadas.
- Perto de gases inflamáveis, etc.
- Quando o produto apresentar sinais de danos visíveis.
- Sobre fluidos ou objectos aguçados.
- Sobre brasas de carvão quentes ou frias, pontas de cigarro acesas, etc.
- Sobre pó fino, por exemplo, gesso, cimento, farinha ou cinzas quentes ou frias.
- Não abandone o aspirador ou o módulo de bateria em exposição à luz solar directa.
- Evite expor o aspirador ou a bateria a calor excessivo.
- O módulo de bateria e as células da bateria não podem ser desmontados, sujeitos a curto-circuito ou colocados numa superfície de metal.
- Nunca utilize o aspirador sem os filtros instalados.
- Não tente tocar no rolo-escova com o aspirador ligado e o rolo-escova em rotação.

A utilização do aspirador nas condições indicadas acima pode causar ferimentos graves ou danificar o produto. Estes ferimentos ou danos não são cobertos pela garantia ou pela AEG.

de

eng

fra

ita

esp

por

ned

dan

nor

sve

fin

gre

Dit apparaat kan worden gebruikt door kinderen van 8 jaar en ouder en door mensen met beperkte lichamelijke, zintuiglijke of verstandelijke vermogens of een gebrek aan ervaring en kennis, indien zij onder toezicht staan of instructies hebben gekregen over het veilig gebruiken van het apparaat en indien zij de eventuele gevaren begrijpen.

Reiniging en onderhoud van het apparaat mag niet worden uitgevoerd door kinderen zonder toezicht.

- Zorg dat de stofzuiger op een droge plek wordt opgeborgen.
- Alle onderhoud en reparaties moeten worden uitgevoerd door een geautoriseerd AEG-servicecentrum.
- Voordat u uw ULTRAPOWER gaat schoonmaken of onderhouden, moet u de stekker van het laadstation uit het stopcontact trekken en het batterijpakket verwijderen.
- Houd kinderen uit de buurt om te voorkomen dat ze met het apparaat spelen.
- Verpakkingsmateriaal, zoals plastic zakken, mag niet toegankelijk zijn voor kinderen, om verstikkingsgevaar te vermijden.
- Elke stofzuiger is ontwikkeld voor een specifiek voltage. Controleer of uw stroomspanning identiek is aan het voltage dat op het typeplaatje van de oplaadadapter wordt vermeld.
- Gebruik alleen de oorspronkelijke oplaadadapter die is ontworpen voor de ULTRAPOWER.
- Als het snoer is beschadigd, mag dit alleen bij een erkend AEG Service Centre worden vervangen om risico's te vermijden. Schade aan het snoer van de stofzuiger valt niet onder de garantie.

Waarschuwing

Dit apparaat bevat elektrische verbindingen.

- Zuig nooit vloeistoffen op.
- Dompel het apparaat nooit in water om het schoon te maken.
- Controleer de slang regelmatig en gebruik deze niet als u beschadigingen opmerkt.

De stofzuiger of het batterijpakket mogen nooit worden gebruikt:

- In natte gebieden.
- In de buurt van ontvlambare gassen, etc.
- Wanneer het product zichtbare schade heeft.
- Op scherpe voorwerpen of vloeistoffen.
- Op hete of koude as, opgestoken sigarettenpeuken, etc.
- Op fijne stoffen, bijvoorbeeld van pleisterwerk, beton, bloem, hete of koude as.
- Laat de stofzuiger of het batterijpakket niet in direct zonlicht staan.
- Voorkomt dat de stofzuiger of het batterijpakket aan sterke warmte worden blootgesteld.
- Het batterijpakket of de batterijcellen aan de binnenkant mogen niet uit elkaar worden gehaald, kortgesloten, tegen een metalen oppervlak worden geplaatst.
- De stofzuiger of mag nooit zonder de filters worden gebruikt.
- Raak de borstel niet aan wanneer de stofzuiger is ingeschakeld en de rolborstel draait.

Als u de stofzuiger in de bovenstaande omstandigheden toch gebruikt, kan dit ernstig persoonlijk letsel of schade aan het product tot gevolg hebben. Dergelijk letsel of schade wordt niet door de garantie of door AEG gedekt.

Apparatet kan bruges af børn fra 8 år og opefter samt af personer med nedsat fysisk, sensorisk eller psykisk funktionsevne, eller som mangler den nødvendige erfaring eller viden, hvis de er under opsyn eller er blevet instrueret i at bruge apparatet på en sikker måde samt forstår de medfølgende farer.

Rengøring og vedligeholdelse må ikke udføres af børn uden opsyn.

- Sørg for, at støvsugeren opbevares på et tørt sted.
- Al service eller reparationer må udelukkende udføres af et autoriseret AEG servicecenter.
- Tag ladeadapteren ud af stikket og fjern batteripakken, inden du rengør eller foretager vedligeholdelse af din ULTRAPOWER.
- Børn skal være under opsyn, så de ikke kan lege med apparatet.
- Emballagemateriale som f.eks. plastikposer må ikke være tilgængelig for børn for at undgå risiko for kvælning.
- Hver støvsuger er udformet til en specifik spænding. Kontrollér, at din spændingsforsyning er den samme som på mærkepladen på ladeadapteren.
- Brug kun den originale ladeadapter, som er fremstillet til ULTRAPOWER
- Hvis ledningen er beskadiget, skal den udskiftes af et autoriseret AEG-serviceværksted af hensyn til sikkerheden. Beskadigelse af støvsugers ledning er ikke dækket af garantien.

Bemærk

Dette apparat indeholder elektriske komponenter:

- Støvsug aldrig flydende væsker
- Undlad at nedsænke støvsugeren i vand ved rengøring af denne
- Slangen skal kontrolleres regelmæssigt og må ikke benyttes, hvis den er beskadiget.

Brug aldrig støvsugeren eller batteripakken:

- I våde omgivelser.
- I nærheden af brændbare gasser osv.
- Når produktet viser tegn på beskadigelse.
- På skarpe genstande eller væsker.
- På varmt eller koldt aske, tændte cigaretskodder osv.
- På fint støv f.eks. fra puds, beton, mel, varmt eller koldt aske.
- Lad ikke støvsugeren eller batteripakken stå i direkte sollys.
- Undgå at udsætte støvsugeren eller batteriet for stærk varme.
- Batteripakken eller battericellerne i den må ikke skilles ad, kortsluttes, anbringes mod metalflader.
- Brug aldrig støvsugeren uden dens filtre.
- Rør ikke ved børsterullen, mens støvsugeren er tændt, og børsterullen drejer rundt.

Hvis du bruger støvsugeren under ovennævnte forhold, kan det forårsage alvorlig personskade eller skade på produktet. En sådan personskade eller skade dækkes ikke af garantien eller af AEG.

de

eng

fra

ita

esp

por

ned

dan

nor

sve

fin

gre

Dette produktet kan brukes av barn fra 8 år og oppover og personer med reduserte fysiske, sensoriske eller mentale evner eller manglende erfaring og kunnskap dersom de har tilsyn eller får instruksjon i sikker bruk av produktet og forstår hvilke farer som kan inntreffe.

Rengjøring og vedlikehold av produktet skal ikke gjøres av barn med mindre de er under tilsyn

- Sørg for at støvsugeren oppbevares på et tørt sted.
- Alle reparasjoner skal utføres på et servicesenter som er autorisert av AEG.
- Koble fra laderens adapter og fjern batteriet før rengjøring eller vedlikehold av ULTRAPOWERR.
- Barn bør overvåkes for å sikre at de ikke leker med produktet.
- Emballasje, f.eks. plastposer, skal oppbevares utilgjengelig for barn for å unngå kvelingsfare.
- Hver støvsuger er laget for et spesielt spenningsnivå. Kontroller at nettspenningen er den samme som er angitt på typeskiltet på ladeadapteren.
- Bruk bare originale adaptere som er produsert for ULTRAPOWERR
- Hvis ledningen er skadet, må den skiftes ut av et AEG- autorisert servicesenter for å unngå farlige situasjoner. Skader på strømledningen dekkes ikke av garantien.

Forsiktig

Dette apparatet inneholder elektriske forbindelser:

- Væske må ikke støvsuges
- Må ikke senkes i væske for rengjøring
- Kontroller slangen regelmessig. Den må ikke brukes hvis den er skadet.

Bruk aldri støvsugeren eller batteriet:

- Der det er vått.
- I nærheten av brennbar gass o.l.
- Når produktet viser synlige tegn på skade.
- På skarpe gjenstander eller væsker.
- På varm eller kald aske, tente sigarettneiper o.l.
- På fint støv, for eksempel fra puss, betong, mel og varm eller kald aske.
- Ikke la støvsugeren eller batteriet stå i direkte sollys.
- Unngå å utsette støvsugeren eller batteriet for sterk varme.
- Batteriet eller battericellene inni må ikke demonteres, kortsluttes eller plasseres mot en metalloverflate.
- Bruk aldri støvsugeren uten filtre.
- Ikke rør børstevalsen når støvsugeren er slått på og børstevalsen spinner.

Bruk av støvsugeren under de ovennevnte omstendighetene kan føre til alvorlig personskade eller skade på produktet. Slik skade dekkes ikke av garantien til AEG.

Denna produkt kan användas av barn från 8 års ålder och uppåt, och av personer med nedsatt fysisk, sensorisk eller mental förmåga, samt personer med bristande erfarenhet och kunskap, om de övervakas eller instrueras beträffande hur produkten används på ett säkert sätt och förstår de risker som är förknippade med användningen. Rengöring och användarunderhåll av produkten ska inte utföras av barn utan tillsyn.

- Dammsugaren måste förvaras på en torr plats.
- Allt servicearbete och reparationer måste utföras av en av AEG auktoriserad serviceverkstad.
- Koppla från laddningsadaptern och ta ut batteriet innan du rengör eller underhåller din ULTRAPOWER.
- Barn skall övervakas för att säkerställa att de inte leker med produkten.
- Förpackningsmaterial, t.ex. plastpåsar, får inte förvaras så att barn kan komma åt dem, för att undvika kvävningrisk.
- Alla dammsugare är konstruerade för en viss spänning. Kontrollera att matningsspänningen är samma som anges på typskylten på laddningsadaptern.
- Använd bara original laddningsadapter som utformats för ULTRAPOWER
- Om den är skadad måste den bytas ut av personal på ett auktoriserat AEG-servicecenter för att undvika fara. Skador på dammsugarens sladd omfattas inte av garantin.

Varning!

Den här dammsugaren innehåller elektriska anslutningar:

- Sug aldrig upp vätska
- Sänk inte ned enheten i vätska för rengöring
- Slangen bör kontrolleras regelbundet och ska inte användas om den är skadad.

Använd aldrig dammsugaren eller batteriet:

- I våtutrymmen.
- Nära brandfarliga gaser osv.
- När höljet visar tecken på skador.
- På vassa föremål eller vätskor.
- På varm eller kall aska, tända cigarettfimpar osv.
- På fint damm, från t.ex. gips, betong, mjöl, varm eller kall aska.
- Låt inte dammsugaren stå i direkt solljus.
- Undvik att exponera dammsugaren eller batteriet för stark hetta.
- Batteriet eller battericellerna inuti det får inte demonteras, kortslutas, placeras mot en metallyta.
- Använd aldrig dammsugaren utan dess filter.
- Ta inte i den roterande borsten när dammsugaren är påslagen och borsten roterar.

Om dammsugaren används under ovanstående omständigheter kan produkten få allvarliga skador eller du kan skadas allvarligt. Sådana skador eller personskador omfattas inte av garantin eller AEG.

de

eng

fra

ita

esp

por

ned

dan

nor

sve

fin

gre

Alle 8-vuotiaat lapset ja sellaiset henkilöt, joiden fyysiset, sensoriset tai henkiset kyvyt eivät ole tähän riittäviä tai joilla ei ole laitteen tuntemusta tai kokemusta sen käytöstä, saavat käyttää tätä laitetta ainoastaan silloin, kun heidän turvallisuudestaan vastaava henkilö valvoo ja ohjaa heitä käyttämään laitetta turvallisesti ja auttaa ymmärtämään sen käyttöön liittyvät vaarat.

Lapset eivät saa suorittaa laitteen puhdistusta tai huoltoa ilman valvontaa.

- Varmista, että pölynimuria säilytetään kuivassa paikassa.
- Ainoastaan valtuutettu AEG-huoltoliike saa suorittaa huolto- ja korjaustoimenpiteitä.
- Irrota lataussovitin ja poista akku ennen ULTRAPOWER-imurin puhdistamista tai huoltamista.
- Lapsia on valvottava eikä heidän pidä antaa leikkiä laitteella.
- Pakkausmateriaalit (esim. muovipussit) tulee pitää lasten ulottumattomissa tukehtumisvaaran välttämiseksi.
- Pölynimurit on tarkoitettu tiettyä jännitettä varten. Tarkista, että syöttöjännite vastaa lataussovittimen tyyppikilven jännitearvoa.
- Käytä ainoastaan alkuperäistä ULTRAPOWER-imuriin tarkoitettua lataussovitinta.
- Jos virtajohto on vaurioitunut, se täytyy vaihtaa valtuutetussa AEG-huoltoliikkeessä vaaran välttämiseksi. Virtajohdon vauriot eivät kuulu takuun piiriin.

Varoitus

Tässä laitteessa on sähköliitäntöjä:

- älä koskaan imuroi nestettä
- älä puhdista upottamalla veteen
- letku on tarkistettava säännöllisesti. Imuria ei saa käyttää, jos letku on vaurioitunut.

Älä koskaan käytä pölynimuria tai akkua:

- Kosteissa olosuhteissa.
- Syttyvien kaasujen, jne. lähellä.
- Kun tuotteessa on nähtävissä olevia vaurioita.
- Terävien esineiden tai nesteiden imurointiin.
- Kuumaan tai kylmään tuhkaan, sytytettyihin tupakannatsoihin, jne.
- Hienoon pölyyn, esimerkiksi kipsistä, betonista, jauhoista, kuumasta tai kylmästä tuhkasta tulevaan pölyyn.
- Älä jätä pölynimuria tai akkua suoraan auringonvaloon.
- Älä altista pölynimuria tai akkua voimakkaalle lämmölle.
- Akkua tai akkukennoja ei saa purkaa, asettaa oikosulkuun tai metallipinnan päälle.
- Älä koskaan käytä pölynimuria ilman suodattimia.
- Älä kosketa harjarullaan, kun imuri on kytketty toimintaan ja harjarulla pyörii.

Jos pölynimuria käytetään yllä mainituissa olosuhteissa, seurauksena voi olla vakavia henkilövahinkoja tai laitteen vaurioituminen. Takuu ei kata kyseisiä vahinkoja tai vaurioita eikä AEG ota niistä vastuuta.

Η συσκευή αυτή μπορεί να χρησιμοποιηθεί από παιδιά ηλικίας 8 ετών και άνω και από άτομα με μειωμένες σωματικές, αισθητηριακές ή πνευματικές δυνατότητες ή έλλειψη εμπειρίας και γνώσης, εάν επιβλέπονται ή έχουν λάβει οδηγίες σχετικά με τη χρήση της συσκευής με ασφαλή τρόπο και κατανοούν τους κινδύνους που ενέχονται.

Ο καθαρισμός και οι εργασίες συντήρησης που εκτελεί ο χρήστης επί της συσκευής δεν πρέπει να πραγματοποιούνται από παιδιά χωρίς επίβλεψη.

- Βεβαιωθείτε ότι η ηλεκτρική σκούπα φυλάσσεται σε στεγνό μέρος.
- Όλες οι εργασίες συντήρησης ή επισκευής πρέπει να εκτελούνται από εξουσιοδοτημένο κέντρο σέρβις της AEG.
- Αποσυνδέστε τον προσαρμογέα φόρτισης από την πρίζα και αφαιρέστε το πακέτο μπαταριών πριν εκτελέσετε εργασίες καθαρισμού ή συντήρησης στην ULTRAPOWER.
- Τα παιδιά πρέπει να εποπτεύονται, ώστε να διασφαλίζεται ότι δεν παίζουν με τη συσκευή.
- Τα παιδιά δεν πρέπει να έχουν πρόσβαση στα υλικά συσκευασίας, όπως οι πλαστικές σακούλες, για να αποφεύγεται ο κίνδυνος ασφυξίας.
- Η κάθε ηλεκτρική σκούπα είναι σχεδιασμένη για συγκεκριμένη τάση. Ελέγξτε ότι η τάση τροφοδοσίας που χρησιμοποιείτε είναι ίδια με εκείνη που αναγράφεται στην πινακίδα τεχνικών χαρακτηριστικών του προσαρμογέα φόρτισης.
- Να χρησιμοποιείτε μόνο τον αυθεντικό προσαρμογέα φόρτισης που έχει σχεδιαστεί για την ULTRAPOWER.
- Εάν το καλώδιο έχει υποστεί ζημιά, θα πρέπει να αντικατασταθεί μόνο από ένα εξουσιοδοτημένο κέντρο υποστήριξης της AEG για αποφυγή κινδύνων. Η εγγύηση δεν καλύπτει φθορές του καλωδίου της ηλεκτρικής σκούπας.

Προσοχή

Η συσκευή αυτή περιέχει ηλεκτρικές συνδέσεις:

- Μην αναρροφάτε ποτέ κανένα υγρό
- Μην τη βυθίζετε σε οποιαδήποτε υγρό για καθαρισμό
- Ο εύκαμπτος σωλήνας πρέπει να ελέγχεται τακτικά και δεν πρέπει να χρησιμοποιείται, αν έχει κάποια φθορά.

Ποτέ μη χρησιμοποιείτε την ηλεκτρική σκούπα ή το πακέτο μπαταριών:

- Σε υγρούς χώρους.
- Κοντά σε εύφλεκτα αέρια κ.λπ.
- Εάν το προϊόν παρουσιάζει ορατές ενδείξεις φθοράς.
- Πάνω σε αιχμηρά αντικείμενα ή υγρά.
- Πάνω σε ζεστές ή κρύες στάχτες, αναμμένα αποσιγάρα κ.λπ.
- Πάνω σε λεπτή σκόνη, όπως σκόνη από σοβάδες, τσιμέντο, αλεύρι και ζεστές ή κρύες στάχτες.
- Μην αφήνετε την ηλεκτρική σκούπα ή το πακέτο μπαταριών εκτεθειμένα στο άμεσο ηλιακό φως.
- Αποφεύγετε να εκθέτετε την ηλεκτρική σκούπα ή την μπαταρία σε υψηλές θερμοκρασίες.
- Το πακέτο μπαταριών ή τα στοιχεία της μπαταρίας εντός του πακέτου δεν επιτρέπεται να αποσυναρμολογούνται, να βραχυκυκλώνονται και να τοποθετούνται επάνω σε μεταλλική επιφάνεια.
- Μη χρησιμοποιείτε ποτέ την ηλεκτρική σκούπα χωρίς τα φίλτρα της.
- Μην επιχειρήσετε να ακουμπήσετε τη βούρτσα-ρολό όταν η σκούπα είναι ενεργοποιημένη και η βούρτσα-ρολό περιστρέφεται.

Η χρήση της ηλεκτρικής σκούπας στις παραπάνω περιπτώσεις μπορεί να προκαλέσει σοβαρό τραυματισμό ατόμων ή ζημιά στη συσκευή. Τέτοιου είδους τραυματισμός ή ζημιά δεν καλύπτεται από την εγγύηση ή από την AEG.

de

eng

fra

ita

esp

por

ned

dan

nor

sve

fin

gre

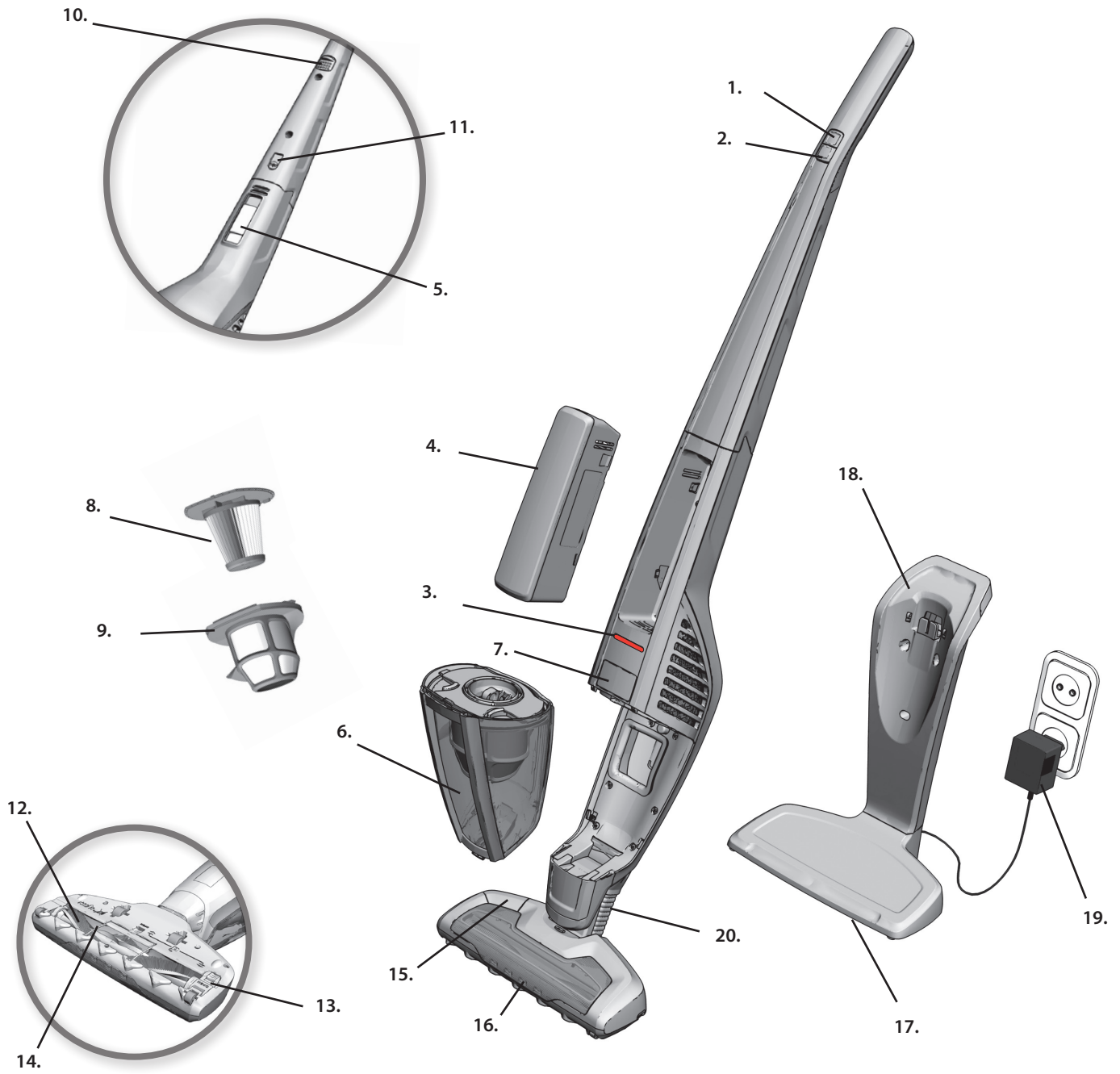

ULTRAPOWER-Gerätebeschreibung

1. Taste „Ein/Aus“
2. Leistungsregelungstaste
3. Kontrolllampe „Laden/In Betrieb“
4. Akku
5. Entriegelungsknopf, Akku
6. Staubbehälter
7. Entriegelungstaste, Staubbehälter
8. Feinfilter (Innenfilter)
9. Vorfilter (Außenfilter)
10. Gummi-Parkhaken
11. Feststellschraube
12. Bürstenrolle
13. Lagerabdeckung für Bürstenrolle
14. Kabelschutz
15. Fußtaste BRUSHROLLCLEAN™
16. Vordere Düsenleuchten
17. Ladestation, Bodenaufsteller
18. Ladestation, Wandeinheit
19. Steckernetzteil
20. Schlauch

DESCRIPTION OF ULTRAPOWER

1. On/off button
2. Power regulation button
3. Charging/running indicator light
4. Battery pack
5. Battery pack release latch
6. Dust container
7. Dust container release button
8. Fine filter (inner filter)
9. Pre filter (outer filter)
10. Parking rubber hook
11. Locking screw
12. Brush roll
13. Brush roll hatch cover
14. Cable protector
15. BRUSHROLLCLEAN™ pedal
16. Nozzle front lights
17. Charging station, floor unit
18. Charging station, wall unit
19. Charging adaptor
20. Hose

DESCRIPTION D'ULTRAPOWER

1. Touche Marche/Arrêt
2. Touche de régulation de la puissance
3. Voyant de charge/fonctionnement
4. Pack de batteries
5. Loquet de déverrouillage du pack de batteries
6. Bac à poussière
7. Bouton de déverrouillage du bac à poussière
8. Filtre fin (filtre intérieur)
9. Préfiltre (filtre extérieur)
10. Crochet pour mettre l'aspirateur sur le support de charge
11. Vis de blocage
12. Brosse rotative
13. Bouton de déverrouillage de la brosse rotative
14. Système de protection des câbles
15. Pédale fonction BRUSHROLLCLEAN™
16. Eclairage frontal
17. Support de charge posable
18. Support de charge mural
19. Chargeur
20. Tuyau d'aspiration

DESCRIZIONE DI ULTRAPOWER

1. Pulsante on/off
2. Pulsante di regolazione potenza
3. Spia di carica/funzionamento
4. Pacchetto di batterie
5. Pulsante di rilascio del pacchetto di batterie
6. Contenitore della polvere
7. Pulsante di rilascio del contenitore della polvere
8. Filtro fine (filtro interno)
9. Prefiltro (filtro esterno)
10. Gancio di parcheggio in gomma
11. Vite di bloccaggio
12. Rullo spazzola
13. Tasto rilascio rullo spazzola
14. Griglia di protezione del rullo spazzola
15. Pedale BRUSHROLLCLEAN™
16. Luci fronte-spazzola
17. Stazione di ricarica, unità da pavimento
18. Stazione di ricarica, unità da muro
19. Adattatore
20. Tubo

DESCRIPCIÓN DE ULTRAPOWER

1. Botón de encendido/apagado
2. Botón de regulación del funcionamiento
3. Luz indicadora de carga/funcionamiento
4. Paquete de baterías
5. Pestillo de liberación del paquete de baterías
6. Recipiente de polvo
7. Botón de liberación del recipiente de polvo
8. Filtro fino (interior)
9. Prefiltro (exterior)
10. Gancho de goma
11. Tornillo de fijación
12. Rodillo de cepillo
13. Cubierta del rodillo de cepillo
14. Protector del cable
15. Pedal BRUSHROLLCLEAN™
16. Luces delanteras de la boquilla
17. Estación de carga, unidad de suelo
18. Estación de carga, unidad de pared
19. Adaptador de carga
20. Tubo

DESCRIÇÃO DO ULTRAPOWER

1. Botão On/Off (ligar/desligar)
2. Botão de regulação da potência
3. Luz indicadora de carregamento/funcionamento
4. Módulo de bateria
5. Patilha de libertação do módulo de bateria
6. Recipiente do pó
7. Botão de libertação do recipiente do pó
8. Filtro fino (filtro interior)
9. Pré-filtro (filtro exterior)
10. Assistente de estacionamento
11. Parafuso de bloqueio
12. Escova interior (rolo escova)
13. Tampa de remoção da escova interior
14. Patilha metálica protectora
15. Pedal BRUSHROLLCLEAN™
16. Luzes dianteiras da escova
17. Estação de carregamento, unidade de chão
18. Estação de carregamento, unidade de parede
19. Transformador de carregamento
20. Tubo

de

eng

fra

ita

esp

por

ned

dan

nor

sve

fin

gre

BESCHRIJVING VAN ULTRAPOWER

1. Aan/uit-toets
2. Stroomregelknop
3. Lichtaanduiding tijdens het opladen/werken
4. Batterijen
5. Ontgrendeling van het compartiment voor de batterijen
6. Stofcontainer
7. Ontgrendeling van de stofcontainer
8. Fijnfilter (binnenste filter)
9. Voorfilter (buitenste filter)
10. Rubberen haak voor ophangen
11. Vergrendelschroef
12. Borstelrol
13. Luikje van borstelrolafdekking
14. Snoerbescherming
15. BRUSHROLLCLEAN™-pedaal
16. Verlichting aan de voorkant van het mondstuk
17. Opladstation, vloereenheid
18. Opladstation, wandenheid
19. Opladadapter
20. Slang

de

eng

fra

ita

BESKRIVELSE AF ULTRAPOWER

1. Til-/fra-knap
2. Styrkereguleringsknap
3. Opladnings/driftsindikatorlampe
4. Batteripakke
5. Batteripakkens udløsningsklap
6. Støvbeholder
7. Støvbeholder udløsningsknap
8. Fint filter (indvendigt filter)
9. Forfilter (udvendigt filter)
10. Parkeringskrog i gummi
11. Låseskrue
12. Børsterulle
13. Børsterullens lugedæksel
14. Ledningsbeskytter
15. BRUSHROLLCLEAN™-pedal
16. Lys forrest på mundstykket
17. Ladestation, gulvenhed
18. Ladestation, væggenhed
19. Ladeadapter
20. Slange

por

ned

dan

nor

sve

fin

gre

BESKRIVELSE AV ULTRAPOWER

1. På/av-knapp
2. Strømreguleringsknapp
3. Indikatorlys for lading/drift
4. Batteri
5. Utløser for batteri
6. Støvbeholder
7. Utløserknapp for støvbeholder
8. Finfilter (indre filter)
9. Forfilter (ytre filter)
10. Parkeringskrok for lagring
11. Låseskrue
12. Børstevalse
13. Lukedeksel til børstevalse
14. Ledningsbeskyttelse
15. BRUSHROLLCLEAN™-pedal
16. Frontlys til munnstykket
17. Ladestasjon for gulv
18. Ladestasjon for vegg
19. Ladeadapter
20. Slange

BESKRIVNING AV ULTRAPOWER

1. Strömbrytare
2. Effektregleringsknapp
3. Lysdiod som indikerar laddning/drift
4. Batteripack
5. Knapp för att lossa batteripacket
6. Dammbehållare
7. Knapp för att lossa dammbehållaren
8. Fin-filter (innerfilter)
9. För-filter (ytterfilter)
10. Gummihake för parkering
11. Låsskruv
12. Roterande borste
13. Lucka till den roterande borsten
14. Kabelskydd
15. BRUSH ROLL CLEAN™- pedal
16. Frontlampor på munstycket
17. Laddningsstation, golvenhet
18. Laddningsstation, väggenhet
19. Laddningsadapter
20. Slang

ULTRAPOWER-PÖLYNIMURIN KUVAUS

1. Virtapainike
2. Tehon säätöpainike
3. Latauksen/toiminnan merkivalo
4. Akku
5. Akun vapautuskytkin
6. Pölysäiliö
7. Pölysäiliön vapautuspainike
8. Hienosuodatin (sisempi suodatin)
9. Esisuodatin (ulompi suodatin)
10. Kuminen kiinnityskoukku
11. Kiinnitysruuvi
12. Harjarulla
13. Harjarullan lukitsimen suoja
14. Kaapelisuoja
15. BRUSHROLLCLEAN™-poljin
16. Suulakkeen etuvalot
17. Latausasema, lattiayksikkö
18. Latausasema, seinäyksikkö
19. Latausovitin
20. Letku

ΠΕΡΙΓΡΑΦΗ ΤΗΣ ULTRAPOWER

1. Κομπι ενεργοποίησης/απενεργοποίησης
2. Κομπι ρύθμισης ισχύος
3. Ενδεικτική λυχνία φόρτισης/λειτουργίας
4. Πακέτο μπαταριών
5. Μάνδαλο ασφάλισης πακέτου μπαταριών
6. Δοχείο σκόνης
7. Κομπι ασφάλισης δοχείου σκόνης
8. Λεπτό φίλτρο (εσωτερικό φίλτρο)
9. Προ-φίλτρο (εξωτερικό φίλτρο)
10. Ελαστικό άγκιστρο στάθμευσης
11. Βίδα ασφάλισης
12. Βούρτσα-ρολό
13. Κάλυμμα πόρτας για τη βούρτσα-ρολό
14. Προστατευτικό καλωδίου
15. Πεντάλ BRUSHROLLCLEAN™
16. Μπροστινές λυχνίες ακροφυσίου
17. Βάση φόρτισης, επιδαπέδια μονάδα
18. Βάση φόρτισης, επιτοιχία μονάδα
19. Προσαρμογέας φόρτισης
20. Σωλήνας

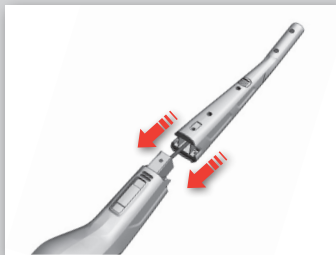

Auspacken und Zusammenbau

1. Griff durch vorsichtiges Einführen in das Geräteunterteil montieren.

Unpacking and assembly

1. Fit the handle by carefully inserting it into the main body.

Déballage et montage

1. Installez la poignée en l'insérant avec précaution dans le corps de l'appareil.

Disimballaggio e montaggio

1. Applicare l'impugnatura inserendola con cura nel corpo principale.

Desembalaje y montaje

1. Monte el asa insertándola con cuidado en el cuerpo principal.

Desembalar e montar

1. Encaixe a haste da pega no corpo principal com cuidado.

Uitpakken en in elkaar zetten

1. Breng de hendel voorzichtig in het hoofdgedeelte aan.

Udpakning og samling

1. Sæt forsigtigt håndtaget på ved at sætte det i støvsugeren.

Utpakking og montering

1. Monter håndtaket ved å sette det forsiktig inn i hoveddelen.

Packa upp och montera

1. Sätt på handtaget genom att försiktigt föra in det i dammsugaren.

Pakkauksesta poistaminen ja kokoonpano

1. Asenna kahva liittämällä se varoen runko-osaan.

Αποσκευασία και συναρμολόγηση

1. Τοποθετήστε τη λαβή, εισαγάγοντάς την προσεκτικά μέσα στο κυρίως σώμα.



2. Griff sichern – dazu die mitgelieferte Feststellschraube anziehen. Schraubendreher oder Münze verwenden.

2. Secure the handle by tightening the locking screw supplied. Use a screwdriver or a coin.

2. Bloquez la poignée en utilisant la vis de blocage fournie. La serrez à l'aide d'un tournevis ou d'une pièce de monnaie.

2. Fissare l'impugnatura serrando la vite di bloccaggio in dotazione con un cacciavite o una moneta.

2. Asegure el asa apretando el tornillo de fijación suministrado. Utilice un destornillador o una moneda.

2. Fixe a haste apertando o parafuso de bloqueio fornecido. Utilize uma chave de parafusos ou uma moeda.

2. Maak de hendel dicht door de meegeleverde vergrendelschroef vast te draaien. Gebruik een schroevendraaier of muntstuk.

2. Fastgør håndtaget ved at fastspænde det med den medfølgende låseskrue. Brug en skruetrækker eller en mønt.

2. Fest håndtaket ved å stramme låseskruen som følger med. Bruk en skrutrekker eller en mynt.

2. Fäst fast handtaget genom att dra åt den medföljande skruven. Använd en skruvmejsel eller ett mynt.

2. Kiinnitä kahva kiristämällä pakkauksen mukana toimitettua kiinnitysruuvia. Käytä ruuvimeisseliä tai kolikko.

2. Ασφαλίστε τη λαβή, σφίγγοντας την παρεχόμενη βίδα ασφάλισης. Χρησιμοποιήστε ένα κατσαβίδι ή κάποιο νόμισμα.

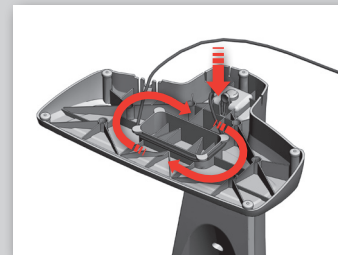

Ladestation

1. Steckernetzteil an die Ladestation anschließen. Überschüssige Kabellänge kann im Hohlraum am Boden der Ladestation aufgewickelt werden.

Charging station

1. Connect the plug it to the charging stand. There is a hollow space in the bottom of the charging station where unused cable can be wound.

Support de charge

1. Connectez la fiche dans le socle du support de charge. Vous trouverez un espace vide sous le socle du support de charge qui vous permettra de ranger l'excédent de câble.

Stazione di ricarica

1. Inserire la spina nella base di ricarica. Sul fondo della stazione di ricarica è previsto uno spazio cavo dove avvolgere il cavo inutilizzato.

Estación de carga

1. Conecte el enchufe al soporte de carga. Hay un espacio hueco en la parte inferior de la estación de carga donde se puede enrollar el cable no utilizado.

Estação de carregamento

1. Ligue a ficha no suporte de carregamento. O fundo da estação de carregamento é oco e deve ser utilizado para enrolar o comprimento de cabo que sobrar.

Opladstation

1. Steek de stekker in de oplaadeenheid. Onderaan het opladstation bevindt zich een holle ruimte waar u ongebruikte delen van het snoer in kunt wikkelen.

Ladestation

1. Sæt stikket i ladestanderen. Der er et hulrum i bunden af ladestationen, hvor du kan rulle en ubrugt ledning op.

Ladestasjon

1. Koble kontakten til ladestasjonen. Det er et hulrom i bunnen av ladestasjonen der du kan snurre opp ubrukt ledning.

Laddningsstation

1. Sätt i stickkontakten i laddningsstället. Det finns ett ihåligt utrymme i botten av laddningsstationen där överbliven kabel kan lindas.

Latausasema

1. Kiinnitä pistoke lataustelineeseen. Latausaseman alaosassa on ontto tila, johon ylimääräinen kaapeli voidaan kääriä.

Βάση φόρτισης

1. Συνδέστε το φις στη βάση φόρτισης. Υπάρχει ένα κενό κάτω από τη βάση φόρτισης όπου μπορείτε να τυλίξετε το καλώδιο που περισσεύει.

de

eng

fra

ita

esp

por

ned

dan

nor

sve

fin

gre



de

2. Steckernetzteil an Netzsteckdose anschließen. Ladestation auf eine waagerechte, stabile Fläche stellen. Dabei ausreichende Entfernung zu Hitzequellen, direkter Sonnenstrahlung und Feuchtzonen sicherstellen.

eng

2. Insert the adaptor into the mains and position the charging station on a stable and horizontal surface away from heat sources, direct sunlight or wet places.

fra

2. Insérez le chargeur dans la prise secteur et placez le support de charge sur une surface stable et horizontale en l'éloignant de toute source de chaleur, des rayons directs du soleil et des endroits humides.

ita

2. Inserire l'adattatore nella presa di corrente e posizionare la stazione di ricarica su una superficie stabile e orizzontale, lontano da fonti di calore, luce solare diretta e luoghi umidi.

esp

2. Inserte el adaptador en la toma de corriente y coloque la estación de carga en una superficie estable y horizontal alejada de fuentes de calor, luz solar directa y lugares húmedos.

por

2. Introduza o transformador numa tomada eléctrica e posicione a estação de carregamento numa superfície horizontal, estável e afastada de fontes de calor, luz solar directa e sítios molhados.

ned

2. Steek de stekker van de adapter in het stopcontact en plaats het oplaadstation op een stabiel en horizontaal vlak, uit de buurt van warmtebronnen, direct zonlicht of natte plekken.

dan

2. Tilslut adapteren til lysnettet og anbring ladestationen på en stabil og vandret overflade langt fra varmekilder, direkte sollys eller våde steder.

nor

2. Sett adapteren inn i stikkontakten og plasser ladestasjonen på en stabil og horisontal overflate unna varmekilder, direkte sollys eller våte steder.

sve

2. Sätt i adaptern i vägguttaget och placera laddningsstationen på en stabil och horisontell yta på avstånd från varmekällor, direkt solljus eller våta ställen.

fin

2. Aseta sovitin pistorasiaan ja aseta latausasema vakaalle ja vaakasuoralle alustalle etäälle lämpölähteistä, suorasta auringonvalosta tai kosteudesta.

gre

2. Βάλτε τον προσαρμογέα στην πρίζα και τοποθετήστε τη βάση φόρτισης σε σταθερή και οριζόντια επιφάνεια μακριά από πηγές θερμότητας, άμεσο ηλιακό φως ή υγρά μέρη.

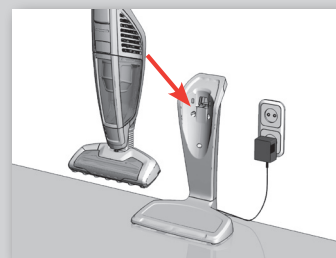

Aufladen des ULTRAPOWER

Sobald der ULTRAPOWER in die Ladestation eingesetzt wird, leuchtet die Kontrolllampe „Laden“. Langsames Blinken der Kontrolllampe „Laden“ in Abständen von 5 Sekunden bedeutet, dass der ULTRAPOWER vollständig geladen ist.

Charging ULTRAPOWER

The charging indicator will be lit when ULTRAPOWER is placed in the charging station. When ULTRAPOWER is fully charged, the charging indicator will blink slowly every 5 seconds.

Charge d'ULTRAPOWER

Le voyant de charge s'allume lorsque ULTRAPOWER est placé sur le support de charge. Lorsque ULTRAPOWER est complètement chargé, le voyant de charge clignote lentement toutes les 5 secondes.

Caricamento di ULTRAPOWER

Quando ULTRAPOWER è collegato alla stazione di ricarica, la spia di ricarica rimane accesa. Quando ULTRAPOWER è completamente carico, la spia di ricarica lampeggia lentamente ogni 5 secondi.

Carga de ULTRAPOWER

El indicador de carga se ilumina cuando se coloca ULTRAPOWER en la estación de carga. Cuando ULTRAPOWER está completamente cargado, el indicador de carga parpadea lentamente cada 5 segundos.

Carregar o ULTRAPOWER

O indicador de carregamento acende quando o ULTRAPOWER está colocado na estação de carregamento. Quando o ULTRAPOWER está totalmente carregado, o indicador de carregamento pisca lentamente a cada 5 segundos.

ULTRAPOWER opladen

Het indicatielampje voor opladen gaat branden wanneer de ULTRAPOWER in het oplaadstation wordt geplaatst. Wanneer de ULTRAPOWER volledig is opgeladen, gaat het indicatielampje voor opladen langzaam om de 5 seconden knipperen.

Opladning af ULTRAPOWER

Opladningsindikatoren lyser, når ULTRAPOWER er i ladestationen. Når ULTRAPOWER er fuldt opladet, blinker opladningsindikatoren langsomt hvert 5. sekund.

Lade ULTRAPOWER

Ladeindikatoren blir tent når ULTRAPOWER er plassert i ladestasjonen. Når ULTRAPOWER er fulladet, vil ladeindikatoren blinke langsomt hvert 5. sekund.

Ladda ULTRAPOWER

Laddningsindikatorn tänds när ULTRAPOWER placeras i laddningsstationen. När ULTRAPOWER är fulladdad blinkar laddningsindikatorn sakta var femte sekund.

ULTRAPOWER-pölynimurin lataaminen

Latauksen merkivalo palaa, kun ULTRAPOWER on asetettu latausasemaan. Kun ULTRAPOWER on ladattu täyteen, latauksen merkivalo vilkkuu hitaasti 5 sekunnin välein.

Φόρτιση της ULTRAPOWER

Η ένδειξη φόρτισης ανάβει όταν η ULTRAPOWER τοποθετηθεί στη βάση φόρτισης. Όταν η ULTRAPOWER είναι πλήρως φορτισμένη, η ένδειξη φόρτισης αναβοσβήνει αργά κάθε 5 δευτερόλεπτα.



Beim ULTRAPOWER Plus wird der Fortschritt des Ladevorgangs durch die entsprechende Anzahl der leuchtenden LEDs gekennzeichnet. 3 LEDs = vollständig geladen.

On ULTRAPOWER Plus the numbers of LED lamps will indicate the level of charge. 3 LED = fully charged.

Sur le modèle ULTRAPOWER Plus, le nombre de voyants allumés indique le niveau de charge. 3 voyants = batterie complètement chargée.

Sul modello ULTRAPOWER Plus il numero di LED accesi indica il livello di ricarica. 3 LED = apparecchiatura completamente carica

En ULTRAPOWER Plus, el número de luces LED indica el nivel de carga. 3 LED = carga completa.

Nos modelos ULTRAPOWER Plus, o número de luzes LED indica o nível de carga. 3 LEDs = totalmente carregado.

Op de ULTRAPOWER Plus geeft het aantal LED-lampjes het oplaadpeil aan. 3 LED 's = volledig opgeladen.

På ULTRAPOWER Plus indikerer antallet af LED lamperne opladningsniveauet. 3 LED = fuldt opladet.

På ULTRAPOWER Plus indikerer antallet LED-lys ladenivået. 3 LED = fulladet.

På ULTRAPOWER Plus anger antalet lysdioder laddningsnivån. 3 lysdioder = fulladdad.

ULTRAPOWER Plus -mallissa LED-merkkivalojen lukumäärä osoittaa lataustason. 3 LED-merkkivaloa = ladattu täyteen.

Στην ULTRAPOWER Plus οι αριθμοί των λυχνιών LED υποδεικνύουν το επίπεδο φόρτισης. 3 LED = πλήρης φόρτιση.

Im voll entladenen Zustand muss der ULTRAPOWER bis zum erneuten Erreichen seiner vollen Akkukapazität ca. 16 Stunden geladen werden. (Bei ULTRAPOWER Plus sind es 4 Stunden).

If ULTRAPOWER is fully discharged, it requires approximately 16 hours charging to regain full battery capacity. (4 hours for ULTRAPOWER Plus).

Si ULTRAPOWER est complètement déchargé, il faudra environ 16 heures de charge pour que la batterie soit complètement chargée. (4 heures pour le modèle ULTRAPOWER Plus.)

Se ULTRAPOWER è completamente scarico, il tempo di ricarica completo delle batterie è di circa 16 ore. (4 ore per ULTRAPOWER Plus).

Si ULTRAPOWER está completamente descargado, necesita aproximadamente 16 horas de carga para recuperar la capacidad completa de la batería. (4 horas para ULTRAPOWER Plus).

Se o ULTRAPOWER estiver sem carga nenhuma, precisa de aproximadamente 16 horas de carregamento para carregar toda a capacidade da bateria. (4 horas no caso do ULTRAPOWER Plus).

Als de batterijen van de ULTRAPOWER helemaal leeg zijn, moeten ze ongeveer 16 uur worden opgeladen om weer helemaal functioneel te zijn. (4 uur voor de ULTRAPOWER Plus.)

Hvis ULTRAPOWER er helt afladet, skal der ca. 16 timers opladning til for at genoprette den fulde batterikapacitet. (4 timer for ULTRAPOWER Plus).

Hvis ULTRAPOWER er helt utladet, tar det ca. 16 timer å lade den for å gjenvinne full batterikapacitet. (4 timer for ULTRAPOWER Plus).

Om ULTRAPOWER är helt urladdad måste den ladda i ca 16 timmar för att nå full batterikapacitet. (4 timmar för ULTRAPOWER Plus).

Jos ULTRAPOWER-imurin akku on purkautunut kokonaan, akun lataaminen täyteen kestää noin 16 tuntia. (4 tuntia ULTRAPOWER Plus -mallissa).

Εάν η ULTRAPOWER είναι τελείως αποφορτισμένη, απαιτούνται περίπου 16 ώρες φόρτισης για να επανέλθουν οι μπαταρίες στην πλήρη φόρτισή τους. (4 ώρες για την ULTRAPOWER Plus).

de

eng

fra

ita

esp

por

ned

dan

nor

sve

fin

gre

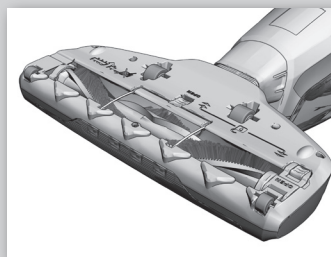

de

Lassen Sie den ULTRAPOWER bei Nichtgebrauch in der Ladestation, um die Akkuleistung zu verbessern.

eng

For better battery performance, always keep ULTRAPOWER on charge when it is not being used.

fra

Pour obtenir des performances optimales de la batterie, laissez toujours ULTRAPOWER en charge lorsque vous ne l'utilisez pas.

ita

Per un migliore rendimento delle batterie, tenere sempre ULTRAPOWER in carica quando non è in uso.

esp

Para un mejor rendimiento de la batería, mantenga siempre ULTRAPOWER cargándose cuando no lo esté utilizando.

por

Para obter o melhor desempenho, mantenha o ULTRAPOWER sempre a carregar quando não estiver a utilizá-lo.

ned

Plaats de ULTRAPOWER wanneer deze niet in gebruik is, voor betere prestaties van de batterijen altijd in het oplaadstation.

dan

For at få en bedre batteriydelse skal du altid oplade ULTRAPOWER, når den ikke er i brug.

nor

For bedre batteriytelse bør du alltid ha ULTRAPOWER på lading når den ikke brukes.

sve

Batteriet får ökad livslängd om du alltid sätter ULTRAPOWER på laddning när du inte använder den.

fin

Akun paremman suorituskyvyn takaamiseksi ULTRAPOWER-imuria kannattaa pitää latauksessa, kun sitä ei käytetä.

gre

Για καλύτερη απόδοση των μπαταριών, αφήνετε πάντα την ULTRAPOWER να φορτίζεται όταν δεν χρησιμοποιείται.

Staubsaugen mit ULTRAPOWER

Um Kratzer auf empfindlichen Bodenbelägen zu vermeiden und das optimale Reinigungsergebnis zu erzielen, sollte vor dem Staubsaugen sichergestellt werden, dass sich keine scharfen Gegenstände in den Düsenrädern oder in der Bürstenrolle verfangen haben.

Vacuuming with ULTRAPOWER

Before vacuuming, check that the nozzle wheels and the brush roll are clean from sharp objects in order to avoid scratching sensitive floors and to ensure full cleaning performance.

Comment utiliser ULTRAPOWER

Avant de l'utiliser, vérifiez qu'il n'y a pas d'objets tranchants dans les roulettes ni dans la brosse rotative afin d'éviter de rayer les sols fragiles et pour assurer une aspiration parfaite.

Pulizia con ULTRAPOWER

Prima di iniziare ad aspirare, accertarsi che le ruote della spazzola e il rullo a spazzola siano libere da residui appuntiti per evitare di graffiare i pavimenti delicati e garantire la massima pulizia.

Aspirar con ULTRAPOWER

Antes de pasar la aspiradora, compruebe que las ruedas de la boquilla y el rodillo de cepillo están libres de objetos punzantes para evitar arañar suelos delicados y garantizar la limpieza a pleno rendimiento.

Aspirar com o ULTRAPOWER

Antes de aspirar, certifique-se de que não há objectos aguçados nas rodas da escova e no rolo-escova, para evitar riscar pisos mais delicados e para garantir o máximo desempenho na limpeza.

Stofzuigen met ULTRAPOWER

Controleer voordat u gaat stofzuigen of de wieltjes van het mondstuk en de borstelrol schoon zijn en of er geen scherpe voorwerpen op zitten. Anders kunt u krassen op gevoelige vloeren veroorzaken, maar het zorgt ook voor volledige schoonmaakprestaties.

Støvsuge med ULTRAPOWER

Inden du støvsuger, skal du se efter, at mundstykkets hjul og børsterullen er rene og frie for skarpe genstande, så du ikke ridser følsomme gulve og er sikker på en perfekt rengøring.

Støvsugning med ULTRAPOWER

Før støvsugning må du kontrollere at hjulene på munnstykket og børstevalsen er fri for skarpe gjenstander for å unngå riper på sensitive gulv og sikre full rengjøringsytelse.

Dammsuga med ULTRAPOWER

Innan du dammsuga ska du kontrollera att det inte sitter några vassa föremål på munstykkets hjul eller på den roterande borsten för att undvika att repa känsliga golv och för att det ska bli helt rent.

ULTRAPOWER-pölynimurin käyttäminen

Ennen imuroimista tulee tarkistaa, ettei suulakkeen pyörissä ja harjarullassa ole teräviä esineitä, jotta ne eivät naarmuttaisi arkalaatuista lattiaa ja jotta puhdistusteho olisi maksimaalinen.

Σκούπισμα με την ULTRAPOWER

Προτού σκουπίσετε, βεβαιωθείτε ότι δεν υπάρχουν αιχμηρά αντικείμενα στους τροχούς του ακροφυσίου και στη βούρτσα-ρόλο, ώστε να μη χαράξετε τυχόν ευαίσθητα δάπεδα και να εξασφαλίσετε τέλεια απόδοση κατά τον καθαρισμό.

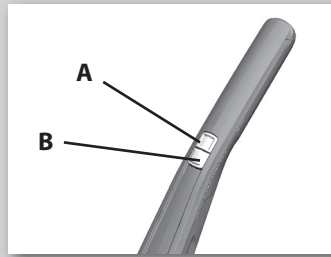

ULTRAPOWER wird durch Drücken der Taste „Ein/Aus“ (A) ein- bzw. ausgeschaltet. ULTRAPOWER verfügt über 3 Leistungseinstellungen, die durch Drücken der Leistungsregelungstaste B geregelt werden können.

Start and stop ULTRAPOWER by pushing the ON/OFF button A.

ULTRAPOWER has 3 power settings which is regulated with button B

Démarrez et arrêtez ULTRAPOWER en appuyant sur la touche Marche/Arrêt « A ». ULTRAPOWER dispose de 3 niveaux de puissance que vous pouvez régler en appuyant sur la touche « B ».

Accendere e spegnere ULTRAPOWER premendo il pulsante ON/OFF A. ULTRAPOWER funziona con 3 livelli di potenza, regolabili con il pulsante B

Arranque y pare ULTRAPOWER pulsando la tecla ON/OFF A. ULTRAPOWER tiene 3 opciones de potencia, reguladas con la tecla B.

Ligue e desligue o ULTRAPOWER no botão ON/OFF A. O ULTRAPOWER tem 3 níveis de potência que pode seleccionar no botão B

Start en stop de ULTRAPOWER door op de AAN-/UIT-knop A te drukken. ULTRAPOWER beschikt over 3 krachtinstellingen die met knop B worden geregeld.

Start og stop ULTRAPOWER ved at trykke på TÆND/SLUK-knappen A. ULTRAPOWER har 3 styrkeindstillinger, som reguleres med knappen B

Start og stopp ULTRAPOWER ved å trykke på PÅ/AV-knapp A. ULTRAPOWER har 3 strøminnstillinger som reguleres med knapp B

Starta och stäng av ULTRAPOWER genom att trycka på strömbrytaren A. ULTRAPOWER har 3 effektinställningar som regleras med knapp B

Käynnistä ja pysäytä ULTRAPOWER painamalla virtapainiketta A. ULTRAPOWER-laitteessa on 3 tehoasetusta, jotka valitaan painikkeella B.

Θέστε σε λειτουργία και σταματήστε την ULTRAPOWER, πατώντας το κουμπί ενεργοποίησης/απενεργοποίησης A. Η ULTRAPOWER έχει 3 ρυθμίσεις ισχύος, οι οποίες επιλέγονται με το κουμπί B

1. Nach dem Einschalten des ULTRAPOWER wird automatisch der Modus „Normal“ aktiviert.
2. Für anspruchsvollere Reinigungsaufgaben kann durch einmaliges Drücken der Leistungsregelungstaste B der „Booster“-Modus eingeschaltet werden.
3. Für leiseren Betrieb die Leistungsregelungstaste (B) erneut drücken, um das Gerät in den Modus „Leise“ zu versetzen.

1. ULTRAPOWER will start on the “normal mode”.
2. For tougher cleaning jobs, press the power regulation button “B” once for “Booster mode”.
3. For more silent cleaning, press the B button one more time to activate the “Silent mode”.

1. ULTRAPOWER démarre en « mode normal ».
2. Pour les besoins de nettoyage plus intenses, appuyez une fois sur la touche de régulation « B » pour activer le « mode Booster ».
3. Pour un nettoyage plus silencieux, appuyez une fois de plus sur la touche de régulation « B » pour activer le « mode Silencieux ».

1. ULTRAPOWER si avvia in “modalità normale”.
2. Per lo sporco più resistente, premere il pulsante di regolazione della potenza “B” una volta per impostare la modalità “Booster”.
3. Per una pulizia più silenziosa, premere ancora una volta il pulsante B per attivare la modalità “Silent”.

1. ULTRAPOWER se inicia en el “modo normal”.
2. Para trabajos de limpieza más difíciles, pulse una vez el botón de potencia “B” para acceder al “modo Booster”.
3. Para una limpieza más silenciosa, pulse una vez más la tecla B y se activa el “modo silencioso”.

1. O ULTRAPOWER começa a funcionar no “modo normal”.
2. Para tarefas de limpeza mais difíceis, prima o botão de regulação da potência “B” uma vez para seleccionar o “modo mais potente”.
3. Para uma limpeza mais silenciosa, prima o botão B mais uma vez para seleccionar o “modo silencioso”.

1. ULTRAPOWER start in de ‘normale’ stand.
2. Voor het opzuigen van hardnekkig stof of vuil, drukt u eenmaal op krachtregelknop ‘B’ voor de ‘Booster’-stand.
3. Als u tijdens het zuigen minder geluid wilt maken, drukt u nog een keer op knop B om de ‘Silent’-stand te activeren.

1. ULTRAPOWER starter på funktionen “normal mode”.
2. Til vanskeligere rengøring skal du trykke én gang på reguleringsknappen “B” for “Booster mode”.
3. For en mere lydsvag rengøring skal du trykke én gang til på knappen B for at aktivere “Silent mode”.

1. ULTRAPOWER vil starte i “normal modus”.
2. For tøffere rengjøringsjobber, trykker du på reguleringsknappen “B” én gang for “Booster-modus”.
3. For mer stillestående rengjøring, trykker du på B-knappen en gang til for å aktivere “Stillemodus”.

1. ULTRAPOWER startar i “normalläget”.
2. Vid tuffare rengöringsjobb trycker du på effektregleringsknappen B en gång för “Booster-läge”.
3. Om du vill ha tystare rengöring trycker du en gång till på knapp B för att aktivera “Tyst läge”.

1. ULTRAPOWER käynnistyy “normaalissa tilassa”.
2. Paina vaativammassa käytössä tehopainiketta “B” kerran tehotoiminnon aktivoimiseksi.
3. Kun haluat äänitason olevan alhaisempi, paina painiketta B uudelleen hiljaisen toimintatilan aktivoimiseksi.

1. Η ULTRAPOWER ξεκινά σε «κανονική λειτουργία».
2. Για δυσκολότερες εργασίες καθαρισμού, πατήστε το κουμπί ρύθμισης ισχύος «B» μια φορά για «λειτουργία ενισχυμένης ισχύος».
3. Για πιο αθόρυβο καθαρισμό, πατήστε το κουμπί B άλλη μια φορά για να ενεργοποιήσετε την «αθόρυβη λειτουργία».

de

eng

fra

ita

esp

por

ned

dan

nor

sve

fin

gre

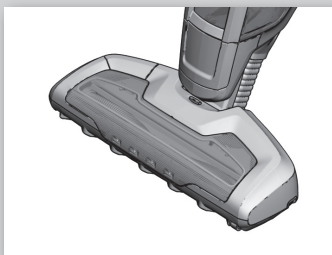

de

BÜRSTENROLLENREINIGUNG MIT BRUSH ROLL CLEAN™

Alle ULTRAPOWER-Modelle sind mit BRUSH ROLL CLEAN™ ausgestattet – einer Funktion für besonders einfache Entfernung von Haaren und Fasern aus der Bürstenrolle.

Es wird empfohlen, diese Funktion einmal pro Woche anzuwenden. Um beste Ergebnisse zu erzielen, sollte die Funktion BRUSH ROLL CLEAN™ verwendet werden, wenn der ULTRAPOWER vollständig aufgeladen ist.

eng

BRUSH ROLL CLEAN TECHNOLOGY™

All ULTRAPOWER models are equipped with BRUSH ROLL CLEAN™ Technology – a function that helps to keep the brush roll free from hair and fibres.

It is recommended to use this function once a week. For best results use the BRUSH ROLL CLEAN™ function when ULTRAPOWER is fully charged.

fra

TECHNOLOGIE BRUSH ROLL CLEAN™

Tous les modèles ULTRAPOWER sont équipés de la technologie BRUSH ROLL CLEAN™, fonction qui permet d'aspirer les cheveux qui pourraient se coincer dans la brosse rotative.

Il est conseillé d'utiliser cette fonction une fois par semaine. Pour un résultat optimal, utilisez la fonction BRUSH ROLL CLEAN™ lorsque ULTRAPOWER est complètement chargé.

ita

TECNOLOGIA BRUSH ROLL CLEAN™

Tutti i modelli ULTRAPOWER sono dotati di tecnologia BRUSH ROLL CLEAN™: una funzione che contribuisce a mantenere il rullo spazzola libero da capelli e fibre.

Si consiglia di usare questa funzione una volta la settimana. Per ottenere i risultati migliori, utilizzare la funzione BRUSH ROLL CLEAN™ quando ULTRAPOWER è completamente carico.

esp

TECNOLOGÍA BRUSH ROLL CLEAN™

Todos los modelos ULTRAPOWER están equipados con la tecnología BRUSH ROLL CLEAN™, una función que ayuda a mantener el rodillo de cepillo de pelos y fibras.

Recomendamos que utilice esta función una vez por semana, por ejemplo. Para obtener mejores resultados, utilice la función BRUSH ROLL CLEAN™ cuando ULTRAPOWER esté completamente cargado.

por

TECNOLOGIA BRUSH ROLL CLEAN™

Todos os modelos ULTRAPOWER estão equipados com tecnologia BRUSH ROLL CLEAN™ – uma função única de limpeza ajuda a manter a escova sem cabelos ou fibras.

Recomendamos a utilização desta função uma vez por semana. Para obter os melhores resultados, utilize a função BRUSH ROLL CLEAN™ apenas com o ULTRAPOWER totalmente carregado.

ned

BRUSH ROLL CLEAN™-TECHNOLOGIE

Alle ULTRAPOWER-modellen zijn uitgerust met BRUSH ROLL CLEAN™-technologie, als hulpmiddel om de borstelrol vrij te houden van haar en vezels.

Wij raden u aan deze functie een keer per week te gebruiken. Gebruik de BRUSH ROLL CLEAN™-functie voor de beste resultaten wanneer de ULTRAPOWER volledig is opgeladen.

dan

BRUSH ROLL CLEAN TECHNOLOGY™

Alle ULTRAPOWER-modeller har BRUSH ROLL CLEAN™ Technology – en funktion, som hjælper dig med at holde børsterullen fri for hår og fibre.

Det anbefales at bruge denne funktion en gang om ugen. For at få de bedste resultater skal du bruge funktionen BRUSH ROLL CLEAN™, når ULTRAPOWER er fuldt opladet.

nor

BRUSH ROLL CLEAN TECHNOLOGY™

Alle ULTRAPOWER-modellene er utstyrt med BRUSH ROLL CLEAN™-teknologi - en funksjon som hjelper til med å holde børstevalsen fri for hår og fibre.

Det anbefales at du bruker denne funksjonen en gang i uken. For best resultat bør du bruke funksjonen BRUSH ROLL CLEAN™ når ULTRAPOWER er fulladet.

sve

BRUSH ROLL CLEAN TECHNOLOGY™

Alla ULTRAPOWER-modeller är utrustade med BRUSH ROLL CLEAN™-tekniken – en funktion som håller den roterande borsten ren från hår och fibrer.

Vi rekommenderar att du använder den här funktionen en gång i veckan. Du får bäst resultat om du använder BRUSH ROLL CLEAN™-funktionen när ULTRAPOWER är fulladdad.

fin

BRUSH ROLL CLEAN TECHNOLOGY™

Kaikissa ULTRAPOWER-malleissa on BRUSH ROLL CLEAN™ -toiminto – se auttaa pitämään harjarullan puhtaana hiuksista ja kuiduista.

Tätä toimintoa on suositeltavaa käyttää kerran viikossa. Parhaiden tuloksien saavuttamiseksi käytä BRUSH ROLL CLEAN™ -toimintoa, kun ULTRAPOWER on ladattu täyteen.

gre

BRUSH ROLL CLEAN TECHNOLOGY™

Όλα τα μοντέλα ULTRAPOWER διαθέτουν τεχνολογία BRUSH ROLL CLEAN™ – μια λειτουργία που συμβάλει στο να διατηρείται η βούρτσα-ρολό καθαρή, χωρίς τρίχες και ίνες.

Συνιστάται να χρησιμοποιείτε αυτή τη λειτουργία μία φορά την εβδομάδα. Για καλύτερα αποτελέσματα, χρησιμοποιείτε τη λειτουργία BRUSH ROLL CLEAN™ όταν η ULTRAPOWER είναι πλήρως φορτισμένη.

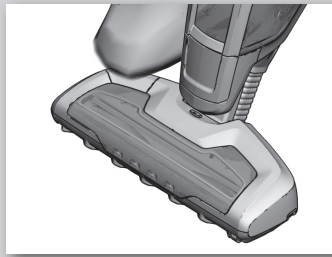

1. ULTRAPOWER auf eine stabile, waagerechte Fläche stellen. Die Funktion BRUSH ROLL CLEAN™ nicht auf Teppichen anwenden.

2. Bei eingeschaltetem Gerät die Fußtaste BRUSH ROLL CLEAN™ betätigen und 5 Sekunden lang gedrückt halten, bis die Bürstenrolle frei von Haaren und Fasern ist. Dann die Fußtaste loslassen. Die Geräuschentwicklung während des Reinigungsvorgangs ist völlig normal. Sollten die festgesetzten Haare beim ersten Versuch nicht vollständig entfernt worden sein, den Schritt noch einmal wiederholen.

Bitte beachten: Sollten sich dickere Fäden, Teppichfasern oder Draht in der Bürstenrolle verfangen haben, werden diese mit der Funktion BRUSH ROLL CLEAN™ möglicherweise nicht entfernt werden können. Siehe hierzu „Herausnehmen der Bürstenrolle“.

1. Place ULTRAPOWER on a hard and even surface. Do not use the BRUSH ROLL CLEAN™ function on carpets.

2. Press the BRUSH ROLL CLEAN™ pedal with your foot while the cleaner is switched on. Hold for 5 seconds until hairs and fibres are removed and then release the pedal. There will be a cutting noise during this process, this is normal. If hairs remain on the brush roll repeat the process.

Please note that the BRUSH ROLL CLEAN™ function might not be able to remove thicker threads, wires or fibres that are caught in the brush roll. See chapter "Removing the brush roll" for these situations.

1. Placez ULTRAPOWER sur une surface dure et plate. N'utilisez jamais la fonction BRUSH ROLL CLEAN™ lorsque ULTRAPOWER est sur des tapis et moquettes.

2. Appuyez avec le pied sur la pédale BRUSH ROLL CLEAN™ lorsque ULTRAPOWER est en marche. Maintenez-la enfoncée pendant 5 secondes jusqu'à ce que les cheveux aient été aspirés, puis relâchez la pédale. Vous entendrez un bruit de coupe durant le processus. Ce phénomène est normal. S'il reste des cheveux sur la brosse rotative, répétez l'opération.

Remarque : il est possible que la fonction BRUSH ROLL CLEAN™ ne puisse pas retirer les fils et fibres plus épais coincés dans la brosse rotative. Dans ce cas, reportez-vous au chapitre « Comment enlever la brosse rotative ».

1. Appoggiare ULTRAPOWER su una superficie rigida e liscia. Non attivare la funzione BRUSH ROLL CLEAN™ sui tappeti.

2. Premere il pedale BRUSH ROLL CLEAN™ con il piede quando l'aspirapolvere è acceso. Tenere il pedale premuto per 5 secondi per rimuovere fibre e capelli e quindi rilasciare il pedale. Durante questo processo, l'apparecchiatura emette un rumore di taglio, è normale. Se nel rullo a spazzola rimangono impigliati dei capelli, ripetere la procedura.

Notare che la funzione BRUSH ROLL CLEAN™ potrebbe non essere in grado di rimuovere spaghi, fili o fibre spesse catturati nel rullo spazzola durante il funzionamento. Per questi casi, vedere il capitolo "Pulizia del rullo a spazzola".

1. Coloque ULTRAPOWER sobre una superficie dura y regular. No utilice la función BRUSH ROLL CLEAN™ sobre alfombras.

2. Presione el pedal BRUSH ROLL CLEAN™ con la aspiradora encendida. Mantenga 5 segundos hasta hacer desaparecer pelos y fibras y, a continuación, suelte el pedal. Hay un ruido de corte durante este proceso, esto es normal. Si quedan pelos en el rodillo de cepillo, repita el proceso.

Tenga en cuenta que la función BRUSH ROLL CLEAN™ quizá no pueda eliminar hilos gruesos, alambres ni fibras de alfombra gruesas enganchados en el rodillo de cepillo. Para estas situaciones, consulte el capítulo "Desmontaje del cepillo de rodillo".

1. Coloque o ULTRAPOWER sobre uma superfície rígida e plana. Não utilize a função BRUSH ROLL CLEAN™ sobre carpetes.

2. Ligue o aspirador e prima o pedal BRUSH ROLL CLEAN™ com um pé. Mantenha-o pressionado durante 5 segundos para remover os cabelos e as fibras e liberte o pedal. Ouvirá um ruído de corte durante este processo, mas isso é normal. Repita o processo se o rolo-escova ainda tiver cabelos.

Note que a função BRUSH ROLL CLEAN™ pode não conseguir remover as fibras ou os fios mais grossos que fiquem presos no rolo-escova. Nestas situações, consulte o capítulo "Remover o rolo-escova".

de

eng

fra

ita

esp

por

ned

dan

nor

sve

fin

gre

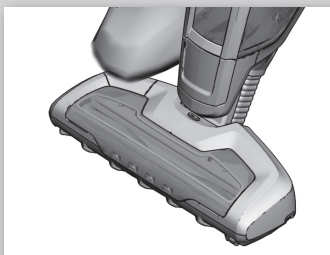

de

1. Plaats de ULTRAPOWER op een hard en gelijkmatig oppervlak. Gebruik de BRUSH ROLL CLEAN™-functie niet op tapijt.

2. Druk met ingeschakelde stofzuiger met uw voet op het BRUSH ROLL CLEAN™-pedaal. Houd het pedaal 5 seconden ingedrukt totdat alle haren en vezels zijn verwijderd en laat het pedaal dan los. Tijdens dit proces hoort u een snijgeluid. Dit is normaal. Als er nog haren op de borstelrol zijn achtergebleven, herhaalt u het proces.

fra

Houd er rekening mee dat met de BRUSH ROLL CLEAN™-functie mogelijk geen dikke draadjes, kabels of tapijtvezels die in de borstelrol vastzitten, kunnen worden verwijderd. Raadpleeg in dat geval het hoofdstuk 'De borstelrol verwijderen'.

ita

esp

1. Stil ULTRAPOWER på en hård og plan overflade. Brug ikke funktionen BRUSH ROLL CLEAN™ på tæpper.

2. Træd på pedalen til BRUSH ROLL CLEAN™, mens støvsugeren er tændt. Hold pedalen nede i 5 sekunder, indtil hår og fibre er fjernet, og slip så pedalen. Der kan høres en skærende lyd under denne proces. Det er normalt. Gentag processen, hvis der stadig er hår på børsterullen.

ned

Bemærk, at funktionen BRUSH ROLL CLEAN™ muligvis ikke kan fjerne tykkere tråde, ledningsstykker eller fibre, som er viklet ind i børsterullen. Se kapitlet "Fjernelse af børsterullen" i disse tilfælde.

dan

nor

1. Plasser ULTRAPOWER på en hard og jevn overflate. Ikke bruk funksjonen BRUSH ROLL CLEAN™ på tepper.

2. Trykk inn BRUSH ROLL CLEAN™-pedalen med foten mens støvsugeren er påslått. Hold den nede i 5 sekunder til hår og fibre er fjernet og slipp pedalen. Det vil være en skjæringstøy under denne prosessen, men dette er helt normalt. Hvis det fortsatt er hår på børstevalsen, gjentar du prosessen.

fin

Vær oppmerksom på at funksjonen BRUSH ROLL CLEAN™ ikke er i stand til å fjerne tykke tråder, ledninger eller fibre som sitter fast på børsten. Se kapittelet "Fjerne børstevalsen" om dette skulle skje.

gre

1. Placera ULTRAPOWER på en hård och jämn yta. Använd inte BRUSH ROLL CLEAN™- funktionen på mattor.

2. Tryck på BRUSH ROLL CLEAN™- pedalen med foten medan dammsugaren är på. Håll kvar i 5 sekunder tills hår och fibrer avlägsnats och släpp sedan pedalen. Det hörs ett visst ljud under detta förfarande. Det är normalt. Om det finns hår kvar på den roterande borsten ska du upprepa förfarandet.

Observera att BRUSH ROLL CLEAN™-funktionen kanske inte klarar av att ta bort grova trådar, snören eller tjocka mattfibrer som fastnat i borsten. Se kapitlet "Ta bort den roterande borsten" för dessa situationer.

1. Aseta ULTRAPOWER kovalle ja tasaiselle alustalle. Älä käytä BRUSH ROLL CLEAN™ -toimintoa mattoppinnoilla.

2. Paina BRUSH ROLL CLEAN™ -poljinta jalalla, kun pölynimuri on kytketty toimintaan. Pidä alhaalla 5 sekuntia, kunnes hiukset ja kuidut poistuvat ja vapauta sitten poljin. Tämän toiminnon aikana kuuluu leikkausääniä, se on normaalia. Jos harjarullaan jää hiuksia, toista toimenpide.

Huomaa, että BRUSH ROLL CLEAN™ -toiminto ei välttämättä poista harjarullaan kiinnittyneitä paksumpia säikeitä, lankoja tai kuituja. Katso tällöin lisäohjeita kohdasta "Harjarullan poistaminen".

1. Τοποθετήστε την ULTRAPOWER επάνω σε μια σκληρή και επίπεδη επιφάνεια. Μη χρησιμοποιείτε τη λειτουργία BRUSH ROLL CLEAN™ επάνω σε χαλί.

2. Πατήστε το πεντάλ BRUSH ROLL CLEAN™ με το πόδι σας, ενώ η σκούπα είναι ενεργοποιημένη. Κρατήστε πατημένο το πεντάλ για 5 δευτερόλεπτα μέχρι να αφαιρεθούν οι τρίχες και οι ίνες και μετά αφήστε το. Κατά τη διάρκεια αυτής της διαδικασίας, θα υπάρξει μείωση του θορύβου. Αυτό είναι φυσιολογικό. Εάν παραμένουν τρίχες στη βούρτσα-ρολό, επαναλάβετε τη διαδικασία.

Ας σημειωθεί ότι η λειτουργία BRUSH ROLL CLEAN™ ενδέχεται να μην μπορεί να αφαιρέσει παχιές κλωστές, σύρματα ή ίνες που έχουν εγκλωβιστεί στη βούρτσα-ρολό. Δείτε το κεφάλαιο «Αφαίρεση της βούρτσας-ρολό» για τις περιπτώσεις αυτές.

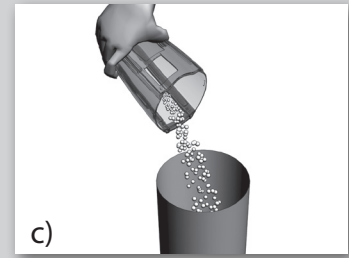
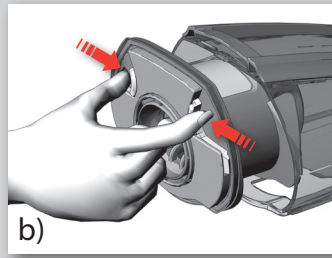

Entleeren des Staubbehälters:

a) Entriegelungstaste (A) drücken, um den Staubbehälter zu öffnen.

Emptying of the dust container.

a) Open the dust container by pressing the dust container button (A).

Vidage du bac à poussière

a) Enlevez le bac à poussière en appuyant sur le bouton (A).

Svuotamento del contenitore della polvere.

a) Aprire il contenitore della polvere premendo il rispettivo pulsante (A)

Vaciado del recipiente de polvo.

a) Para abrir el recipiente de polvo pulse el botón de apertura (A).

Es vaziar o recipiente do pó

a) Abra o recipiente do pó premindo o botão do recipiente do pó (A).

De stofcontainer legen.

a) Open de stofcontainer door op de stofcontainerknop (A) te drukken.

Tømning af støvbeholderen.

a) Åbn støvbeholderen ved at trykke på knappen (A) på støvbeholderen.

Tømning av støvbeholderen.

a) Åpne støvbeholderen ved å trykke på støvbeholderknappen (A).

Töm dammbehållaren.

a) Öppna dammbehållaren genom att trycka på dammbehållarknappen (A).

Pölysäiliön tyhjentäminen.

a) Avaa pölysäiliö painamalla pölysäiliön painiketta (A).

Άδειασμα του δοχείου σκόνης.

α) Ανοίξτε το δοχείο σκόνης πατώντας το κουμπί δοχείου σκόνης (Α).

b) Entriegelungstasten Drücken, um die Filter herauszunehmen.

b) Take out the filters by pressing the release buttons

b) Sortez les filtres en appuyant sur les boutons de déverrouillage.

b) Estrarre i filtri premendo i pulsanti di rilascio

b) Extraiga los filtros pulsando los botones de liberación

b) Prima os botões de libertação dos filtros para os retirar.

b) Verwijder de filters door op de ontgrendelingsknoppen te drukken.

b) Tag filtrene ud ved at trykke på udløsningsknapperne

b) Ta ut filtrene ved å trykke på utløserknappene

b) Ta ut filtren genom att trycka på spärrknapparna

b) Poista suodattimet painamalla vapautuspainikkeita.

β) Απομακρύνετε τα φίλτρα πατώντας τα κουμπιά απασφάλισης

c) Filterinhalt in einen Abfallbehälter entleeren. Staubbehälter und Filter dürfen nicht im Geschirrspüler gereinigt werden.

c) Empty the contents into a dustbin. Never wash the dust container or filters in a dishwasher.

c) Videz le contenu dans une poubelle. Ne lavez jamais le bac à poussière ni les filtres au lave-vaisselle ou au lave linge.

c) Svuotare il contenuto nel cestino della spazzatura. Mai lavare il contenitore della polvere o i filtri in lavastoviglie.

c) Vacíe el contenido en una papelera. Nunca lave en lavavajillas el recipiente ni los filtros de polvo.

c) Es vazie o conteúdo para um balde do lixo. Nunca lave o recipiente do pó ou os filtros numa máquina de lavar a loiça.

c) Gooi de inhoud in een stofcontainer. De stofcontainer en filters mogen nooit in een afwasautomaat worden schoongemaakt.

c) Tøm indholdet i en affaldsspand. Vask aldrig støvbeholderen eller filtrene i en opvaskemaskine.

c) Tøm innholdet i en søppelbøtte. Vask aldri støvbeholderen eller filtrene i en oppvaskmaskin.

c) Töm dammbehållaren i en soptunna. Diska aldrig dammbehållaren eller filtren i diskmaskin.

c) Tyhjennä säiliö roskakoriin. Älä koskaan pese pölysäiliötä tai suodattimia astianpesukoneessa.

γ) Αδειάστε το περιεχόμενο σε κάδο απορριμμάτων. Ποτέ μην πλένετε το δοχείο σκόνης ή τα φίλτρα σε πλυντήριο πιάτων.

de

eng

fra

ita

esp

por

ned

dan

nor

sve

fin

gre

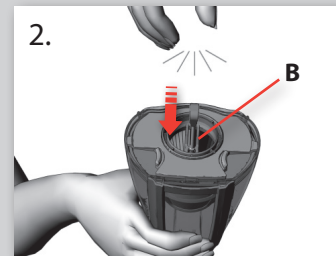
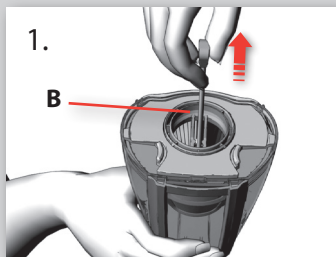

5x

de

Schnellreinigung des Innenfilters (wird bei jeder Entleerung empfohlen):
Staubbehälter öffnen.

1. Filterreinigungsstab (B) vorsichtig bis zum Anschlag in den Filter hineinführen, um Staub aus dem Innenfilter zu entfernen.
2. 5 Mal wiederholen.

eng

Quick cleaning of the inner filter. (Recommended at every emptying).
Open the dust container

1. Pull the filter cleaning rod (B) to its end position and release it to remove dust from the inner filter.
2. Repeat 5 times.

fra

Nettoyage rapide du filtre intérieur. (Il est recommandé de le faire à chaque fois que le bac est vidé.)
Enlevez le bac à poussière.

1. Tirez la tige de nettoyage du filtre (B) jusqu'à la butée puis relâchez-la pour secouer la poussière se trouvant sur le filtre intérieur.
2. Répétez cette opération 5 fois.

ita

Pulizia rapida del filtro interno. (consigliata ad ogni svuotamento).
Aprire il contenitore della polvere

1. Tirare l'asta di pulizia del filtro (B) fino a finecorsa e rilasciarla per eliminare la polvere dal filtro interno.
2. Ripetere 5 volte.

esp

Limpieza rápida del filtro interior. (Recomendada en cada vaciado).
Abra el recipiente de polvo

1. Tire de la varilla de limpieza del filtro (B) hasta el extremo y suéltela para eliminar el polvo del filtro interior.
2. Repita 5 veces.

por

Limpeza rápida do filtro interior (recomendável sempre que esvaziar)
Abra o recipiente do pó.

1. Puxe a haste de limpeza do filtro (B) até à posição final e liberte-a para remover o pó do filtro interior.
2. Repita 5 vezes.

ned

Binnenfilter snel schoonmaken. (Aanbevolen na elke keer legen).
Open de stofcontainer.

1. Trek het reinigungsstaafje van het filter (B) naar de eindstand en laat hem los om stof uit het binnenfilter te verwijderen.
2. Herhaal dit 5 keer.

dan

Hurtig rengøring af det indvendige filter. (Anbefales ved hver tømning).
Åbn støvbeholderen

1. Træk filterrengøringsstangen (B) til endeposition og frigør den for at fjerne støvet fra det indvendige filter.
2. Gentag 5 gange.

nor

Rask rensing av indre filter. (Anbefales hver gang du tømmer).
Åpne støvbeholderen

1. Trekk filterets rensepinne (B) til endeposisjon og slipp den for å fjerne støv fra det indre filteret.
2. Gjenta 5 ganger.

sve

Snabbrengöring av innerfiltret. (Rekommenderas vid varje tömning).
Öppna dammbehållaren

1. Dra filterrengöringsstaven (B) till dess slutposition och släpp den för att ta bort damm från innerfiltret.
2. Upprepa 5 gånger.

fin

Sisemmän suodattimen nopea puhdistus. (Suositeltavaa jokaisella tyhjennyskerralla).
Avaa pölysäiliö.

1. Vedä suodattimen puhdistusvarsi (B) ääriasentoon ja vapauta se poistaaksesi pölyn sisäsuodattimesta.
2. Toista toimenpide 5 kertaa.

gre

Γρήγορος καθαρισμός του εσωτερικού φίλτρου. (Συνιστάται κάθε φορά που αδειάζετε το δοχείο σκόνης).
Ανοίξτε το δοχείο σκόνης

1. Τραβήξτε τη ράβδο καθαρισμού του φίλτρου (B) μέχρι την ακραία θέση της και απελευθερώστε την για να απομακρύνετε τη σκόνη από το εσωτερικό φίλτρο.
2. Επαναλάβετε 5 φορές.

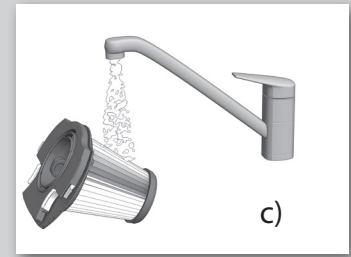
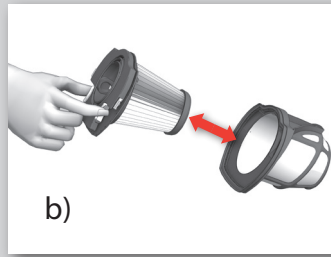
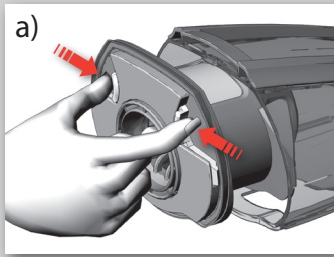

3. Filterreinigung (wird bei jeder 5. Entleerung empfohlen):

a) Entriegelungen drücken, um beide Filter herauszunehmen.
b) Filter voneinander trennen.

c) Filterteile vorsichtig mit lauwarmem Wasser abspülen. Keine Reinigungsmittel verwenden. *(Keinesfalls im Geschirrspüler oder in der Waschmaschine reinigen.)*

3. Cleaning the filters. (Recommended every 5th emptying).

a) Take out both filters by pressing the release buttons
b) Separate both filters.

c) Rinse the filter parts carefully under lukewarm water without using any detergents. *(never use the dishwasher or washing machine)*

3. Nettoyage des filtres. (Il est recommandé de le faire tous les 5 vidages du bac.)

a) Sortez les deux filtres en appuyant sur les boutons de déverrouillage.
b) Séparez les deux filtres.

c) Rincez soigneusement les filtres à l'eau tiède du robinet, sans détergent. *(N'utilisez jamais le lave-vaisselle ni le lave-linge.)*

3. Pulizia dei filtri. (consigliata ad ogni quinto svuotamento).

a) Estrarre entrambi i filtri premendo i pulsanti di rilascio
b) Separare i filtri.

c) Facendo attenzione, risciacquare i filtri separatamente in acqua tiepida senza utilizzare detersivi. (mai utilizzare la lavastoviglie o la lavabiancheria)

3. Limpieza de los filtros. (Recomendada en cada 5 vaciados).

b) Extraiga ambos filtros pulsando los botones de liberación
b) Separe ambos filtros.

c) Enjuague cuidadosamente las piezas del filtro con agua templada sin utilizar detergentes. *(no utilice nunca el lavavajillas ni la lavadora)*

3. Limpar os filtros (recomendável a cada 5 esvaziamentos)

a) Prima os botões de libertação dos filtros e retire os dois filtros.
b) Separe os dois filtros.

c) Enxágue as peças dos filtros com cuidado em água tépida e sem qualquer detergente. *(nunca utilize a máquina de lavar loiça ou a máquina de lavar roupa)*

3. De filters reinigen. (Aanbevolen om de 5 keer legen.)

a) Verwijder beide filters door op de ontgrendelingsknoppen te drukken.
b) Haal beide filters uit elkaar.

c) Spoel de filteronderdelen voorzichtig onder lauwwarm water zonder schoonmaakmiddelen. *(Gebruik nooit de afwasautomaat of een wasautomaat.)*

3. Rengøring af filtre. (Anbefales efter hver 5. tømning).

a) Tag begge filtre ud ved at trykke på udløsningsknapperne
b) Adskil de to filtre.

c) Skyl forsigtigt filterdelene under lunkent vand uden brug af rengøringsmidler. *(brug aldrig opvaskemaskinen eller vaskemaskinen)*

3. Rengjøre filtrene. (Anbefalt for hver femte tømning).

a) Ta ut begge filtrene ved å trykke på utløserknappene
b) Ta begge filtrene fra hverandre.

c) Skyll filterdelene forsiktig under lunkent vann uten bruk av vaskemidler. *(du må aldri bruke oppvaskmaskinen eller vaskemaskinen)*

3. Rengöring av filtren. (Rekommenderas var femte tömning).

a) Ta ut båda filtren genom att trycka på spärrknapparna
b) Separera båda filtren.

c) Skölj filterdelarna noggrant under ljummet vatten utan att använda diskmedel. *(använd aldrig diskmaskinen eller tvättmaskinen)*

3. Suodattimien puhdistaminen. (Suositeltavaa joka viidennellä tyhjennyskerralla).

a) Poista molemmat suodattimet painamalla vapautuspainikkeita.
b) Erotta suodattimet.

c) Huuhtelee suodattimien osat varoen haalealla vedellä, älä käytä pesuaineita. *(Älä koskaan pese suodattimia astianpesukoneessa tai pesukoneessa)*

3. Καθαρισμός των φίλτρων. (Συνιστάται κάθε 5η φορά που αδειάζετε το δοχείο σκόνης).

a) Αφαιρέστε και τα δύο φίλτρα πατώντας τα κουμπιά απασφάλισης
β) Χωρίστε τα δύο φίλτρα.

γ) Ξεπλύνετε τα επιμέρους φίλτρα προσεκτικά σε χλιαρό νερό χωρίς να χρησιμοποιήσετε απορρυπαντικά. *(μη χρησιμοποιείτε ποτέ το πλυντήριο πιάτων ή το πλυντήριο ρούχων)*

de

eng

fra

ita

esp

por

ned

dan

nor

sve

fin

gre



de

d) Überschüssiges Wasser abschütteln und mindestens 12 Stunden trocknen lassen.
Sicherstellen, dass die Filterteile komplett trocken sind, bevor sie wieder in den Staubsauger eingesetzt werden.

FILTERREINIGUNG IST WICHTIG !

Die Filter müssen regelmäßig gereinigt werden, um eine hohe Saugleistung zu erzielen.

eng

d) Shake to remove excess water and leave to dry minimum 12h.
Make sure that the filter parts are completely dried before putting them back into the cleaner.

IMPORTANT - FILTER CLEANING !

The filters must be cleaned at regular intervals to ensure a high cleaning performance

fra

d) Secouez-les pour éliminer l'excédent d'eau et laissez-les sécher pendant 12 heures minimum (ne pas les mettre au sèche linge).
Assurez-vous que les filtres sont parfaitement secs avant de les remettre en place.

IMPORTANT : NETTOYAGE DES FILTRES !

Les filtres doivent être nettoyés à intervalles réguliers pour assurer des performances de nettoyage optimales.

ita

d) Scuotere i filtri per eliminare l'acqua in eccesso e lasciarli ad asciugare per almeno 12 ore.
Verificare che i filtri siano completamente asciutti prima di reinserirli nell'aspirapolvere.

IMPORTANTE - PULIZIA DEI FILTRI !

Per ottenere sempre una pulizia perfetta dei pavimenti, pulire i filtri a intervalli regolari.

esp

d) Agite para eliminar el exceso de agua y deje secar 12h como mínimo.
Cerciórese de que los filtros están completamente secos antes de volver a instalarlos en la aspiradora.

¡IMPORTANTE - LIMPIEZA DE FILTROS!

Debe limpiar los filtros a intervalos regulares para asegurar un buen rendimiento de limpieza.

por

d) Agite os filtros para remover o excesso de água e deixe secar durante, pelo menos, 12 horas.
Certifique-se de que as peças dos filtros estão completamente secas antes de voltar a colocá-las no aspirador.

IMPORTANTE - LIMPEZA DOS FILTROS!

É necessário limpar os filtros a intervalos regulares para garantir o máximo desempenho na limpeza.

ned

d) Schud om het meeste water te verwijderen en laat minimaal 12 uur drogen.
Zorg dat de filteronderdelen volledig droog zijn voordat u ze weer in de stofzuiger plaatst.

BELANGRIJK - FILTERREINIGING!

De filters moeten regelmatig worden gereinigd om hoge schoonmaakprestaties te verzekeren.

dan

d) Ryst dem godt for at fjerne overskydende vand og lad dem tørre i mindst 12 timer.
Sørg for, at filterdelene er fuldstændigt tørre, inden du sætter dem i støvsugeren igen.

VIGTIGT - RENGØRING AF FILTER !

Filtrene skal rengøres regelmæssigt for at sikre en høj rengøringsydelse

nor

d) Rist for å fjerne overflødig vann og la det tørke i minimum 12 timer.
Pass på at filterdelene er helt tørre før du setter dem tilbake i støvsugeren.

VIKTIG - FILTERRENGJØRING!

Filtrene må rengjøres med jevne mellomrom for å sikre høy rengjøringsytelse

sve

d) Skaka för att ta bort överblivet vatten och låt torka i minst 12 timmar.
Se till att filterdelarna är helt torra innan du sätter tillbaka dem i dammsugaren.

VIKTIGT - FILTERRENGÖRING!

Filtren måste rengöras regelbundet för att säkerställa hög städförmåga.

fin

d) Poista ylimääräinen vesi ravistamalla ja jätä kuivumaan vähintään 12 tunnin ajaksi.
Varmista, että suodattimen osat ovat täysin kuivia ennen kuin laitat ne takaisin pölynimuriin.

TÄRKEÄÄ - SUODATTIMEN PUHDISTUS!

Suodattimet tulee puhdistaa säännöllisesti hyvän puhdistustehon varmistamiseksi

gre

δ) Τινάξτε τα για να απομακρύνετε το πολύ νερό και αφήστε τα να στεγνώσουν για τουλάχιστον 12 ώρες.
Βεβαιωθείτε ότι τα επιμέρους φίλτρα έχουν στεγνώσει πλήρως πριν τα τοποθετήσετε στη θέση τους στη σκούπα.

ΣΗΜΑΝΤΙΚΟ - ΚΑΘΑΡΙΣΜΟΣ ΦΙΛΤΡΩΝ!

Πρέπει να καθαρίζετε τα φίλτρα σε τακτά χρονικά διαστήματα για να εξασφαλίσετε υψηλή απόδοση καθαρισμού

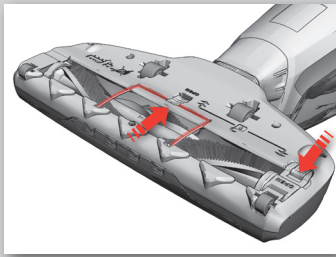

Herausnehmen der Bürstenrolle

Zum Entfernen von dickeren Fäden oder Draht aus der Bürstenrolle folgende Schritte ausführen:

Removing the brush roll

To clear the brush roll from thicker threads or wires follow these instructions:

Comment enlever la brosse rotative

Pour retirer les fils et les fibres les plus épais de la brosse rotative, suivez ces instructions :

Smontaggio del rullo a spazzola

Per pulire il rullo a spazzola da eventuali spaghi o fili più spessi, seguire queste indicazioni:

Desmontaje del rodillo de cepillo

Para eliminar del cepillo fibras gruesas o alambres, siga estas instrucciones:

Remove o rolo-escova

Siga estas instruções para remover as fibras e os fios mais grossos do rolo-escova:

De borstelrol verwijderen

Volg de onderstaande instructies om dikke draadjes of kabels uit de borstelrol te halen.

Fjernelse af børsterullen

For at frigøre børsterullen for tykkere tråde eller ledningsstykker skal du følge disse instruktioner:

Fjerne børstevalsen

For å fjerne tykkere tråder fra børstevalsen, følger du disse instruksjonene:

Ta bort den roterande borsten

Gör enligt följande för att rensa bort tjockare trådar eller hår från den roterande borsten:

Harjarullan poistaminen

Jos harjarullaan on kiinnittynyt paksumpia säikeitä tai lankoja, toimi seuraavasti:

Αφαίρεση της βούρτσας-ρολό

Για να καθαρίσετε τη βούρτσα-ρολό από παχιές κλωστές ή σύρματα ακολουθήστε τις παρακάτω οδηγίες:

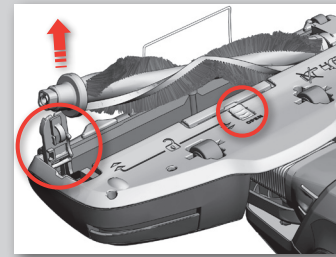

- ULTRAPOWЕР ausschalten.
- Die Lagerabdeckung der Bürstenrolle öffnen und die Entriegelungstaste für den den Kabelschutz drücken. Bürstenrolle herausnehmen.

- Turn off ULTRAPOWЕР.
- Open the brush roll hatch cover and cable protector release button and remove the brush roll.

- Arrêtez ULTRAPOWЕР.
- Pour enlever la brosse rotative, commencez par débloquer le système de protection des câbles puis actionner le bouton de déverrouillage de la brosse.

- Spegnerе l'aspirapolvere ULTRAPOWЕР.
- Premere il tasto di rilascio della protezione in metallo e quello di sblocco del rullo spazzola ed estrarre il rullo spazzola.

- Apague ULTRAPOWЕР.
- Abra la cubierta del cepillo de rodillo y pulse el botón de liberación del protector del cable y retire el rodillo de cepillo.

- Desligue o ULTRAPOWЕР.
- Abra a tampa da escova, prima o botão de libertação da tampa de remoção do rolo de escova interior e remova a escova interior.

- Schakel de ULTRAPOWЕР uit.
- Open het luikje van de borstelrolafdekking, druk op de ontgrendelingsknop voor de kabelbescherming en verwijder de borstelrol.

- Sluk for ULTRAPOWЕР.
- Åbn børsterullens lugedæksel og tryk på udløsningsknappen til ledningsbeskytteren og tag børsterullen af.

- Slå av ULTRAPOWЕР.
- Åpne lukedekelet til børstevalsen og utløserknappen til ledningsbeskytteren og fjern børstevalsen.

- Stäng av ULTRAPOWЕР.
- Öppna luckan till den roterande borsten spärrknappen till kabelskyddet för att ta loss den roterande borsten.

- Kytke ULTRAPOWЕР pois päältä.
- Avaa harjarullan lukitsimen suoja, paina kaapelisuojan vapautuspainiketta ja poista harjarulla.

- Απενεργοποιήστε την ULTRAPOWЕР.
- Ανοίξτε το κάλυμμα της πόρτας της βούρτσας-ρολό, πατήστε το κουμπί απασφάλισης του προστατευτικού του καλωδίου και αφαιρέστε τη βούρτσα-ρολό.

de

eng

fra

ita

esp

por

ned

dan

nor

sve

fin

gre

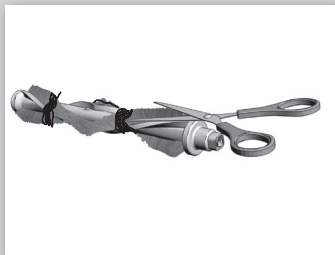

- de**
- Fäden u. ä. mithilfe einer Schere entfernen.
 - Schritte oben in umgekehrter Reihenfolge ausführen, um die Bürstenrolle wieder einzusetzen. Darauf achten, dass sich die Rolle frei drehen kann.

- eng**
- Use a pair of scissor to remove threads etc.
 - Reassemble the brush roll in reverse order making sure it can spin freely

- fra**
- Utilisez des ciseaux pour couper et enlever les fils etc.
 - Remontez la brosse rotative en répétant l'opération dans l'ordre inverse puis assurez-vous qu'elle peut tourner librement.

- ita**
- Con un paio di forbici tagliare ed estrarre i fili e via dicendo
 - Riasssemblare il rullo a spazzola nella sequenza inversa assicurandosi che possa ruotare liberamente.

- esp**
- Utilice unas tijeras para eliminar las fibras y similares.
 - Monte el rodillo invirtiendo el procedimiento y asegúrese de que gira libremente

- por**
- Utilize uma tesoura para remover os fios, etc.
 - Monte o rolo-escova na sequência inversa e certifique-se de que ele pode rodar livremente.

- ned**
- Gebruik een schaar om de draadjes etc. te verwijderen.
 - Zet de borstelrol in omgekeerde volgorde weer in elkaar en controleer of hij vrij kan draaien.

- dan**
- Brug en saks til at fjerne tråde og andet med
 - Saml børsterullen igen i modsat rækkefølge og sørg for, at den kan dreje frit

- nor**
- Bruk en saks for å fjerne tråder og lignende.
 - Sett sammen børstevalsen igjen i omvendt rekkefølge slik at den spinner fritt

- sve**
- Använd en sax för att ta loss trådar osv.
 - Sätt tillbaka den roterande borsten i omvänd ordning och kontrollera att den kan snurra fritt

- fin**
- Poista säikeet jne. saksilla.
 - Asenna harjarulla takaisin paikoilleen noudattamalla ohjeita päinvastaisessa järjestyksessä. Varmista, että harjarulla pyörii vapaasti.

- gre**
- Με ένα ψαλίδι απομακρύνετε τις κλωστές κ.λπ.
 - Συναρμολογήστε τη βούρτσα-ρολό εκτελώντας τις ίδιες ενέργειες με την αντίστροφη σειρά και βεβαιωθείτε ότι μπορεί να περιστρέφεται ελεύθερα.

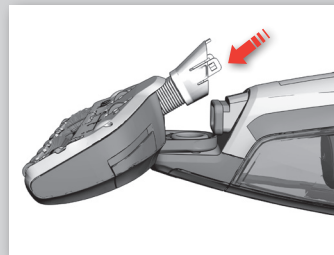

Reinigen von Schlauch und Luftkanal

- Obere Schlauchverriegelung hinter der Düse lösen.
- Störende Objekte, die den Luftstrom zum Staubbehälter behindern, aus dem Schlauch oder aus dem Luftkanal entfernen. Schlauch wieder anbringen.

Cleaning the hose and air channel

- Loosen the hose behind the nozzle from its upper connection.
- Remove any object that can be blocking the airflow in the hose or in the air channel to the dust cup, and put the hose back.

Nettoyage du tube d'aspiration et du conduit d'air

- Détachez la partie supérieure du tube flexible qui se trouve à l'arrière de la brosse.
- Retirez tout objet pouvant bloquer le flux d'air dans le tube flexible ou dans le conduit d'air allant vers le bac à poussière, puis remettez le en place.

Pulizia del tubo e del canale per l'aria

- Staccare il tubo dietro la spazzola dal suo collegamento superiore.
- Estrarre qualsiasi oggetto che possa ostruire il flusso d'aria nel tubo o nel canale dell'aria collegato al contenitore della polvere e montare di nuovo il tubo.

Limpieza del tubo y el canal de aire

- Afloje el tubo detrás de la boquilla de la conexión superior.
- Quite los objetos que puedan bloquear el flujo de aire en el tubo o en el canal de aire hasta el colector de polvo y vuelva a colocar el tubo.

Limpar o tubo e o canal de ar

- Liberte o tubo no respectivo encaixe superior, atrás da escova.
- Remova todos os objetos que estejam a bloquear o fluxo de ar no tubo ou no canal de ar até ao recipiente do pó e volte a encaixar o tubo.

De slang en het luchtkanaal reinigen

- Maak de slang achter het mondstuk van de bovenaansluiting los.
- Verwijder het voorwerp dat de luchtstroom in de slang of in het luchtkanaal blokkeert en maak de slang weer vast.

Rengöring af slangen og luftkanalen

- Løsn slangen fra den øverste tilslutning bag mundstykket.
- Fjern eventuelle genstande, som kan blokere luftgennemstrømningen i slangen eller i luftkanalen til støvkoppen og sæt slangen på igen.

Rengjøre slangen og luftkanalene

- Løsne slangen bak munnstykket fra øvre tilkobling.
- Fjern eventuelle gjenstander som kan blokkere luftstrømmen i slangen eller i luftkanalen til støvkoppen og sett slangen tilbake.

Rengöra slangen och luftkanalen

- Lossa slangen bakom munstycket från dess övre anslutning.
- Rensa bort alla föremål som blockerar luftflödet i slangen eller luftkanalen till dammbehållaren och sätt tillbaka slangen.

Letkun ja ilmakanaavan puhdistaminen

- Löysää letkua suulakkeen takana olevasta yläliitoksesta.
- Poista letkussa tai ilmakanaavassa olevat mahdolliset tukokset pölykupiin ja aseta letku takaisin paikoilleen.

Καθαρισμός του σωλήνα και του αεραγωγού

- Αποδεσμεύστε το σωλήνα πίσω από το ακροφύσιο από την επάνω σύνδεσή του.
- Απομακρύνετε τυχόν αντικείμενα που μπορεί να φράζουν τη ροή του αέρα μέσα στο σωλήνα ή στον αεραγωγό προς το δοχείο σκόνης, και επανατοποθετήστε το σωλήνα στη θέση του.

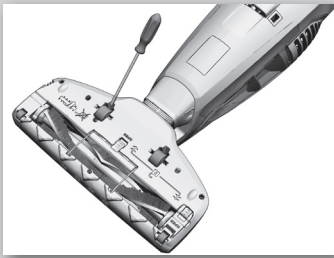

Reinigen der Räder

- Räder, die schwergängig werden oder gereinigt werden müssen, vorsichtig mit einem flachen Schraubendreher abnehmen.

Cleaning the wheels

- If the wheels need to be cleaned or get jammed, remove them carefully by using a flat screwdriver.

Nettoyage des roulettes

- Si vous devez nettoyer les roulettes ou si un objet se coince dedans, retirez-les soigneusement en utilisant un tournevis plat.

Pulizia delle ruote

- Se è necessario pulire le ruote o se queste si sono inceppate, smontarle con cura utilizzando un cacciavite piatto.

Limpieza de las ruedas

- Si hay que limpiar las ruedas o se atascan, desmóntelas con cuidado usando un destornillador de punta plana.

Limpar as rodas

- Se as rodas precisarem de limpeza ou estiverem presas, remova-as com cuidado utilizando uma chave de fendas.

De wielen schoonmaken

- Als de wielen moeten worden schoongemaakt of vast komen te zitten, verwijdert u ze voorzichtig met behulp van een platte schroevendraaier.

Rengøring af hjul

- Hvis du skal rengøre hjulene eller, hvis de er blokerede, skal du forsigtigt tage dem af ved at bruge en flad skruetrækker.

Rengjøre hjulene

- Hvis hjulene må rengjøres eller setter seg fast, fjerner du dem forsiktig med en flat skrutrekker.

Rengöra hjulen

- Om hjulen behöver rengöras eller fastnar tar du först bort dem försiktigt med en platt skruvmejsel.

Pyörien puhdistaminen

- Jos pyörien puhdistus on tarpeen tai ne ovat juuttuneet kiinni, poista ne varoen talttapäisellä ruuvimeisselillä.

Καθαρισμός των τροχών

- Εάν πρέπει να καθαρίσετε τους τροχούς ή εάν οι τροχοί μπλοκάρουν, αφαιρέστε τους προσεκτικά χρησιμοποιώντας ένα κατασβίδι με επίπεδη μύτη.

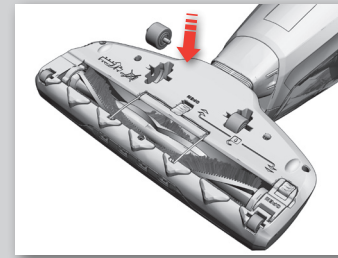

- Radachsen reinigen und die Räder durch Hineindrücken in ihre Führungen wieder anbringen.
- Clear the wheel shafts and reassemble the wheels by pressing them back into place.
- Nettoyez les tiges des roulettes puis remontez-les en les enfonçant dans leur emplacement.
- Pulire gli alberi delle ruote e montare di nuovo le ruote premendole in posizione.
- Limpie los ejes y vuelva a montar las ruedas presionándolas hasta su posición.
- Limpe os eixos das rodas e volte a montá-las, pressionando-as até encaixarem nas devidas posições.
- Maak de wielassen schoon en druk de wieltjes weer op hun plaats.
- Rengør hjulskafterne og sæt dem på igen ved at trykke dem på plads.
- Fjern hjulakslene og monter hjulene igjen ved å trykke dem tilbake på plass.
- Rensa hjulaxlarna och sätt tillbaka hjulen genom att trycka tillbaka dem på plats.
- Puhdista pyörien akselit ja asenna pyörät takaisin paikoilleen painamalla ne kiinni.
- Καθαρίστε τους άξονες των τροχών και συναρμολογήστε πάλι τους τροχούς πιέζοντάς τους για να μπουν στη θέση τους.

de

eng

fra

ita

esp

por

ned

dan

nor

sve

fin

gre

	Kontrollleuchten – Normalbetrieb	Bedeutung	Vorgehensweise
	18-Volt- und 24-Volt-Versionen: LED leuchtet während des Betriebs orange	Kein Problem – Akkukapazität ist noch immer gut.	OK
	25,2-Volt-Version (Li-Ion-Akku): 1-3 LEDs leuchten während des Betriebs orange	3 LEDs = Akkukapazität ist noch immer gut > 75 % 2 LEDs = Akkukapazität ist noch immer gut > 25 % 1 LED = Akkukapazität des ULTRAPOWER reicht nur noch für wenige Minuten aus.	OK OK Reinigungsvorgang beenden, ULTRAPOWER laden
	18-Volt- und 24-Volt-Versionen: LED blinkt während des Betriebs orange	Der Akku ist fast leer. ULTRAPOWER wird nach einigen Minuten ausgehen.	Reinigungsvorgang beenden, ULTRAPOWER laden
de	LED leuchtet orange, wenn sich das Gerät in der Ladestation befindet.	Kein Problem – ULTRAPOWER wird geladen.	OK
	LED blinkt langsam (alle 5 Sekunden) orange, wenn sich das Gerät in der Ladestation befindet.	Kein Problem – ULTRAPOWER ist vollständig geladen.	Wir empfehlen, den ULTRAPOWER nach dem Gebrauch in der Ladestation zu lassen. Der Energieverbrauch im Standby-Modus ist sehr gering.
eng	Warnleuchten	Problembeschreibung	Vorgehensweise
	LED blinkt orange, das Gerät geht aus.	Der Akku ist leer.	ULTRAPOWER laden.
fra	LED blinkt rot	Die Bürstenrolle ist blockiert.	Bürstenrolle herausnehmen und manuell reinigen (siehe Seite 52)
ita	LED blinkt rot und orange, BRUSH ROLL CLEAN™ funktioniert nicht, Frontlichter sind AUS	Die Funktion BRUSH ROLL CLEAN™ war viel zu lange in Betrieb.	ULTRAPOWER 10 Minuten in der Ladestation lassen, damit die Funktion wieder zur Verfügung steht.
	LED leuchtet konstant ROT, ULTRAPOWER geht aus	ULTRAPOWER ist überhitzt oder es liegt ein Problem mit den elektrischen Kontakten vor.	Die Filter reinigen. Prüfen, ob Schlauch oder Düse blockiert sind. Akkukontakte prüfen. Wenn das Problem weiterhin besteht, Kundendienst kontaktieren.
esp			
	Indication lights – normal operation	What does it mean ?	What to do
por	18 Volt and 24 Volt version : Orange light during operation	No problem, battery capacity is still good	OK
	25,2V version (Li-Ion battery) : 1 – 3 Orange lights during operation	3 lights = Battery capacity is still good > 75 % left 2 lights = Battery capacity is still good > 25 % left 1 light = ULTRAPOWER will stop in a few minutes.	OK OK Finish cleaning + charge ULTRAPOWER
ned	18 V and 24 V version : Orange light blinking during operation	Battery capacity is running low. Ultrapower will stop in a few minutes.	Finish cleaning + charge ULTRAPOWER
dan	Orange light when placed in the charging stand	No problem - ULTRAPOWER is being charged	OK
	Orange light blinks slowly every 5 seconds in the charging stand .	No problem – ULTRAPOWER is fully charged.	We recommend to keep ULTRAPOWER in the charging stand after using it. The power consumption in standby is very low
nor			
	Warning lights	What is the problem	What to do
sve	Orange light blinking + product stops	Battery is empty	Charge ULTRAPOWER.
	Red light - blinking	The brush roll is jammed.	Remove the brush roll and clean it manually (see page 33)
fin	Red + Orange light blinking + BRUSH ROLL CLEAN™ function does not work + headlights are turned OFF	The BRUSH ROLL CLEAN™ function has been used for too long time.	Place ULTRAPOWER in the charging stand for 10 minutes to reset the function.
	RED light – constant + ULTRAPOWER stops	ULTRAPOWER is overheated or has electrical contact problems.	Clean the filters . Check the hose and nozzle for blockages. Check battery pack connections. If this does not help, please contact a service station.
gre			

Voyants - fonctionnement normal	Que signifient-ils ?	Que faire
Modèles ULTRAPOWER 18 V et 24 V : Voyant orange durant le fonctionnement	Aucun problème, le niveau de batterie est toujours bon	OK
Modèle ULTRAPOWER PLUS 25,2 V (batterie au lithium-ion) : 1 à 3 voyants orange durant le fonctionnement	3 voyants = le niveau de la batterie est toujours bon, il reste plus de 75 % de charge 2 voyants = le niveau de la batterie est toujours bon, il reste plus de 25 % de charge 1 voyant = ULTRAPOWER va s'arrêter dans quelques minutes.	OK OK Terminez le nettoyage + mettez en charge ULTRAPOWER
Modèles 18 V et 24 V : Voyant orange clignotant durant le fonctionnement	Le niveau de batterie est faible. ULTRAPOWER s'arrêtera dans quelques minutes.	Terminez le nettoyage + mettez en charge ULTRAPOWER
Voyant orange lorsqu'il est placé sur le support de charge	Aucun problème - ULTRAPOWER est en cours de charge	OK
Voyant orange clignotant lentement toutes les 5 secondes lorsqu'il est placé sur le support de charge.	Aucun problème - ULTRAPOWER est entièrement chargé.	Nous vous recommandons de laisser ULTRAPOWER sur le support de charge après l'avoir utilisé. La consommation d'électricité est très basse lorsque l'appareil est en veille.
Voyants d'alerte	Quel est le problème ?	Que faire
Voyant orange clignotant + l'appareil s'arrête	La batterie est complètement déchargée	Remettez en charge ULTRAPOWER
Voyant rouge - clignotant	La brosse rotative est bloquée.	Retirez la brosse rotative et nettoyez-la manuellement (voir page 52)
Voyants Rouge + Orange clignotants + fonction BRUSH ROLL CLEAN™ ne fonctionnant pas + éclairage frontal arrêté	La fonction BRUSH ROLL CLEAN™ a été utilisée trop longtemps et la sécurité de surchauffe s'est mise en route.	Placez ULTRAPOWER sur le support de charge pendant 10 minutes pour réinitialiser la fonction.
Voyant ROUGE – constant + ULTRAPOWER s'arrête	ULTRAPOWER a surchauffé ou peut-être a un problème au niveau du contact électrique.	Nettoyez les filtres. Vérifiez que rien n'obstrue le tuyau ni la brosse. Vérifiez les branchements de la batterie. Si cela ne résout pas le problème, veuillez contacter un Centre Service Agréé AEG
Spie - funzionamento normale	Cosa significa ?	Cosa fare
Versione a 18 Volt e 24 Volt: Spia arancione durante il funzionamento	Nessun problema: la carica della batteria è ancora buona	OK
Versione 25,2 V (batteria agli ioni di litio) : Da 1 a 3 spie arancioni durante il funzionamento	3 spie = la carica della batteria è ancora buona > carica residua del 75% 2 spie = la carica della batteria è ancora discreta > carica residua del 25 % 1 spia = ULTRAPOWER si spegnerà a breve	OK OK Conclusione della pulizia e ricarica di ULTRAPOWER
versione da 18 V e 24 V: Spia arancione lampeggiante durante il funzionamento	La batteria si sta scaricando. Ultrapower si spegnerà a breve	Conclusione della pulizia e ricarica di ULTRAPOWER
Spia arancione quando l'aspirapolvere viene collegato al caricabatterie	Nessun problema: ULTRAPOWER è in carica	OK
La spia arancione lampeggia lentamente ogni 5 secondi quando l'aspirapolvere viene collegato al caricabatterie.	Nessun problema: ULTRAPOWER è completamente carico.	Dopo l'utilizzo, è consigliabile tenere ULTRAPOWER collegato al caricabatterie. La corrente assorbita in standby è molto bassa
Spie di segnalazione	Problema	Cosa fare
Spia arancione lampeggiante + arresto del prodotto	Batteria scarica	Caricare ULTRAPOWER.
Spia rossa lampeggiante	Il rullo a spazzola si è incastrato.	Estrarre il rullo a spazzola e pulirlo manualmente (vedi pagina 33)
Spia rossa + arancione lampeggiante + funzione BRUSH ROLL CLEAN™ non funzionante + luci spente	La funzione BRUSH ROLL CLEAN™ è stata utilizzata troppo a lungo.	Collegare ULTRAPOWER al caricabatterie per 10 minuti per ripristinare il funzionamento.
Spia ROSSA costante + arresto di ULTRAPOWER	ULTRAPOWER si è surriscaldato o ci sono dei problemi di contatto elettrico.	Pulire i filtri. Controllare se il tubo e la spazzola sono ostruiti. Controllare il collegamento del pacchetto di batterie. Se il problema non si risolve, contattare il centro di assistenza.

de

eng

fra

ita

esp

por

ned

dan

nor

sve

fin

gre

	Luces indicadoras – funcionamiento normal	Significado	Cómo proceder
	Versión de 18 V y 24 V: Luz naranja durante el funcionamiento	Sin problemas, capacidad de batería correcta	OK
	Versión de 25,2V (baterías de iones de litio): 1 – 3 luces naranja durante el funcionamiento	3 luces = capacidad de batería correcta > 75 % 2 luces = capacidad de batería correcta > 25 % 1 luz = ULTRAPOWER se detendrá en unos minutos.	OK OK Termine de limpiar + cargue ULTRAPOWER
	Versión de 18 V y 24 V: Luz naranja intermitente durante el funcionamiento	La capacidad de la batería ha bajado. Ultrapower se detendrá en unos minutos.	Termine de limpiar + cargue ULTRAPOWER
	Luz naranja en el soporte de carga	Sin problemas, ULTRAPOWER se está cargando	OK
de	Luz naranja intermitente cada 5 segundos en el soporte de carga.	Sin problemas, ULTRAPOWER ya está cargado.	Recomendamos colocar ULTRAPOWER en el soporte de carga después de usarlo. El consumo energético en espera es muy bajo
	Luces de advertencia	Problema	Cómo proceder
eng	Luz naranja intermitente + el producto se para	La batería está vacía	Cargue ULTRAPOWER
	Luz roja intermitente	El rodillo de cepillo está atascado.	Desmonte el rodillo de cepillo y límpielo a mano (consulte la página 52)
fra	Luz intermitente roja + naranja + la función BRUSH ROLL CLEAN™ no se activa + luces apagadas	Se ha utilizado la función BRUSH ROLL CLEAN™ demasiado tiempo.	Coloque ULTRAPOWER en el soporte de carga durante 10 minutos para reiniciar la función.
ita	Luz ROJA constante + ULTRAPOWER se para	ULTRAPOWER se ha recalentado o tiene problemas de contacto eléctrico.	Limpie los filtros. Compruebe si hay obstrucciones en el tubo y la boquilla. Compruebe las conexiones del paquete de baterías. Si no sirve, póngase en contacto con el servicio técnico.
esp	Luces indicadoras – funcionamiento normal	O que significa?	O que fazer
por	Versão de 18 V e de 24 V: Luz laranja durante o funcionamento	Não há problemas e a bateria ainda tem muita carga	OK
ned	Versão de 25,2 V (bateria de iões de lítio): 1 – 3 Luzes laranja durante o funcionamento	3 luzes = A bateria ainda tem muita carga > 75% restante 2 luzes = A bateria ainda tem muita carga > 25 % restante 1 luz = o ULTRAPOWER vai parar dentro de alguns minutos.	OK OK Termine a limpeza + carregue o ULTRAPOWER
	Versão de 18 V e 24 V: Luz laranja intermitente durante o funcionamento	A bateria está com pouca carga. O ULTRAPOWER vai parar dentro de alguns minutos.	Termine a limpeza + carregue o ULTRAPOWER
dan	Luz laranja quando colocado na estação de carregamento	Nenhum problema - o ULTRAPOWER está a carregar	OK
nor	Luz laranja a piscar lentamente a cada 5 segundos quando colocado na estação de carregamento.	Nenhum problema - o ULTRAPOWER está totalmente carregado.	Recomendamos que mantenha o ULTRAPOWER na estação de carregamento depois de o utilizar. O consumo de energia em espera é muito reduzido.
	Luzes de aviso	Qual é o problema	O que fazer
sve	Luz laranja intermitente + o produto pára	A bateria está sem carga	Carregue o ULTRAPOWER.
	Luz vermelha - intermitente	O rolo-escova está preso.	Remova o rolo-escova e limpe-o à mão (consulte a página 33)
fin	Luzes vermelha e laranja intermitentes + a função BRUSH ROLL CLEAN™ não funciona + luzes dianteiras da escova APAGADAS	A função BRUSH ROLL CLEAN™ foi utilizada durante demasiado tempo.	Coloque o ULTRAPOWER na estação de carregamento durante 10 minutos e reinicie a função.
gre	Luz VERMELHA constante + o ULTRAPOWER pára	O ULTRAPOWER sobreaqueceu ou tem problemas de contacto eléctrico.	Limpie os filtros. Verifique se há obstruções no tubo ou na escova. Verifique as ligações do módulo de bateria. Se isso não ajudar, contacte a assistência técnica.

Indicatielampjes - normale werking	Wat betekent het?	Procedure
Versie van 18 volt en 24 volt: Oranje lampje tijdens de werking	Geen probleem, batterijcapaciteit is nog voldoende	OK
Versie van 25,2 volt (Li-ion-batterij): 1 – 3 oranje lampjes tijdens de werking	3 lampjes = batterijcapaciteit is nog voldoende > 75% resterend 2 lampjes = batterijcapaciteit is nog voldoende > 25% resterend 1 lampje = ULTRAPOWER stopt over een paar minuten	OK OK Rond het stofzuigen af en laad de ULTRAPOWER op
Versie van 18 volt en 24 volt: Oranje lampje knippert tijdens de werking	De batterij is bijna op De ULTRAPOWER stopt over een paar minuten	Rond het stofzuigen af en laad de ULTRAPOWER op
Oranje lampje na plaatsing in het laadstation	Geen probleem, de ULTRAPOWER wordt opgeladen	OK
Oranje lampje knippert langzaam om de 5 seconden in het laadstation	Geen probleem, de ULTRAPOWER is volledig opgeladen	We raden u aan de ULTRAPOWER na gebruik in het laadstation te laten staan. Het stroomverbruik in stand-by is zeer laag
Waarschuingslampjes	Wat is het probleem?	Procedure
Oranje lampje knippert + product stopt	Batterij is leeg	Laad de ULTRAPOWER op
Rood lampje - knippert	De borstelrol zit vast	Verwijder de borstelrol en maak deze handmatig schoon (zie pagina 52)
Rood + oranje lampje knippert + BRUSH ROLL CLEAN™-functie werkt niet + koplampen zijn UIT	De BRUSH ROLL CLEAN™-functie is te lang achter elkaar gebruikt	Plaats de ULTRAPOWER 10 minuten in het laadstation om de functie te resetten
ROOD lampje - constant + ULTRAPOWER stopt	ULTRAPOWER is oververhit of er is een probleem met het elektrische contact	Reinig de filters Controleer de slang en het mondstuk op blokkeringen Controleer de aansluitingen van de batterij Als dit niet helpt, neemt u contact op met de klantenservice
Indikatorlamper – normal drift	Hvad betyder det ?	Hvad du skal gøre
18 Volt og 24 Volt version : Orange lampe lyser under betjeningen	Intet problem, batterikapaciteten er stadig god	OK
25,2V version (Lithium-ion batteri) : 1 – 3 Orange lamper lyser under betjeningen	3 lamper = Batterikapaciteten er stadig god > 75 % tilbage 2 lamper = Batterikapaciteten er stadig god > 25 % tilbage 1 lampe = ULTRAPOWER vil standse inden få minutter.	OK OK Afslut rengøring og oplad ULTRAPOWER
18 V og 24 V version : Orange lampe blinker under betjeningen	Batterikapaciteten er ved at løbe ud. ULTRAPOWER vil standse inden få minutter.	Afslut rengøring og oplad ULTRAPOWER
Orange lampe, når støvsugeren er i ladestanderen	Intet problem - ULTRAPOWER er under opladning	OK
Orange lampe blinker langsomt hvert 5. sekund i ladestanderen.	Intet problem - ULTRAPOWER er fuldt opladet.	Det anbefales at sætte ULTRAPOWER i ladestanderen efter brug. Effektforbruget i standby er meget lavt
Advarselslamper	Hvad er problemet	Hvad du skal gøre
Orange lampe blinker og støvsugeren standser	Batteriet er fladt	Oplad ULTRAPOWER.
Rødt lys - blinker	Børsterullen er blokeret.	Tag børsterullen af og rengør den med hånden (se side 33)
Rød og Orange lampe blinker og funktionen BRUSH ROLL CLEAN™ virker ikke og hovedlamperne er slukket	Funktionen BRUSH ROLL CLEAN™ har været brugt for længe.	Sæt ULTRAPOWER i ladestanderen i 10 minutter for at genoprette funktionen.
RØD lampe – konstant og ULTRAPOWER standser	ULTRAPOWER er overophedet eller har problemer med den elektriske kontakt.	Rens filtrene. Se slangen og mundstykket efter for blokkeringer. Kontrollér batteripakkens tilslutninger. Hvis det ikke virker, skal du kontakte et servicecenter.

de

eng

fra

ita

esp

por

ned

dan

nor

sve

fin

gre

	Indikatorlys - normal drift	Hva betyr det?	Fremgangsmåte
	Utgavene med 18 og 24 Volt: Oransje lys ved drift	Ingen problemer; batterikapasiteten er fortsatt god	OK
	Utgaven med 25,2 V (Li-Ion-batteri) : 1 - 3 oransje lys ved drift	3 lys = Batterikapasiteten er fortsatt god > 75 % igjen 2 lys = Batterikapasiteten er fortsatt god > 25 % igjen 1 lys = ULTRAPOWER vil stoppe om et par minutter.	OK OK Fullfør rengjøringen og lad opp ULTRAPOWER
	Utgavene med 18 V og 24 V: Oransje lys blinker ved drift	Batterikapasiteten er svak. ULTRAPOWER vil stoppe om et par minutter.	Fullfør rengjøringen og lad opp ULTRAPOWER
	Oransje lys når den plasseres i ladestativet	Ingen problemer - ULTRAPOWER lades	OK
de	Oransje lys blinker sakte hvert 5. sekund i ladestativet.	Ingen problemer - ULTRAPOWER er fulladet.	Vi anbefaler at du setter ULTRAPOWER i ladestativet etter bruk. Strømforbruket ved standby er svært lavt
	Varsellys	Hva er problemet?	Fremgangsmåte
eng	Oransje lys blinker og apparatet stopper	Batteriet er tomt	Lad opp ULTRAPOWER.
	Rødt lys som blinker	Børstevalsen sitter fast.	Fjern børstevalsen og rengjør den manuelt (se side 52)
fra	Rød og oransje lys blinker, funksjonen BRUSH ROLL CLEAN™ virker ikke og hovedlysene er slått AV	Funksjonen BRUSH ROLL CLEAN™ har blitt brukt i for lang tid.	Plasser ULTRAPOWER i ladestativet i 10 minutter for å tilbake stille funksjonen.
ita	RØDT konstant lys og ULTRAPOWER stopper	ULTRAPOWER er overopphetet eller har problemer med den elektriske kontakten.	Rengjør filterne. Sjekk slangen og munnstykket for blokkeringer. Sjekk batteritilkoblingene. Dersom dette ikke fungerer, må du ta kontakt med en reparatør.
esp			
	Indikatorlamper – normal drift	Vad betyder det?	Tillvägagångssätt
por	18 V och 24 V: Orange lampa under drift	Inga problem, batteriet är fortfarande välladdat	OK
ned	25,2 V (litium-jonbatteri): 1-3 orange lampor under drift	3 lampor = batteriet är fortfarande välladdat > 75 % återstår 2 lampor = batteriet är fortfarande laddat > 25 % återstår 1 lampa = ULTRAPOWER stannar inom några minuter.	OK OK Sluför dammsugandet + ladda ULTRAPOWER
	18 V och 24 V: Orange lampa blinkar under drift	Batteriet börjar ta slut. ULTRAPOWER stannar inom några minuter.	Sluför dammsugandet + ladda ULTRAPOWER
dan	Orange lampa när dammsugaren sätts i laddningsstället	Inga problem - ULTRAPOWER laddas fortfarande	OK
nor	Orange lampa blinkar var femte sekund i laddningsstället.	Inga problem - ULTRAPOWER är fulladdad.	Vi anbefaler at du setter ULTRAPOWER i laddningsstället når du använt den. Strømförbrukningen i standby-läge är mycket låg
	Varningslamper	Vad är problemet?	Tillvägagångssätt
sve	Orange lampa blinkar + produkten stannar	Batteriet är slut	Ladda ULTRAPOWER.
	Röd lampa - blinkar	Den roterande borsten har fastnat.	Ta loss den roterande borsten och rengör den för hand (se sidan 33)
fin	Röd + orange lampa blinkar + BRUSH ROLL CLEAN™-funktionen fungerar inte + frontlamporna är släckta	BRUSH ROLL CLEAN™-funktionen har använts för länge.	Placera ULTRAPOWER i laddningsstället i 10 minuter för att återställa funktionen.
gre	RÖD lampa – konstant + ULTRAPOWER stannar	ULTRAPOWER är överhettad eller har ett elkontaktsfel.	Rengör filtren. Kontrollera att slangen och munstycket inte är blockerade. Kontrollera batteriets anslutningar. Om detta inte hjälper ber vi dig kontakta en servicestation.

Μερκκivalot – normaali toiminta	Mitä se tarkoittaa?	Toimi näin
18 V ja 24 V -versio: Oranssi valo käytön aikana	Ei ongelmia, akkuvirran taso on hyvä.	OK
25,2 V -versio (litiumakku): 1 – 3 Oranssia valoa käytön aikana	3 merkkivaloa = Akkuvirran taso on edelleen hyvä > 75 % jäljellä. 2 merkkivaloa = Akkuvirran taso on edelleen hyvä > 25 % jäljellä. 1 merkkivalo = ULTRAPOWER pysähtyy muutaman minuutin kuluttua.	OK OK Lopeta käyttö ja lataa ULTRAPOWER
18 V ja 24 V -versio: Oranssi valo vilkkuu käytön aikana	Akkuvirran taso on alhainen. Ultrapower pysähtyy muutaman minuutin kuluttua.	Lopeta käyttö ja lataa ULTRAPOWER
Oranssi valo, kun imuri asetetaan lataustelineeseen	Ei ongelmia - ULTRAPOWER-pölynimurin lataus on käynnissä.	OK
Oranssi valo vilkkuu hitaasti 5 sekunnin välein lataustelineessä	Ei ongelmia - ULTRAPOWER-pölynimuri on ladattu täyteen.	Suosittelemme pitämään ULTRAPOWER-pölynimurin lataustelineessä kun sitä ei käytetä. Valmiustilan virrankulutus on erittäin alhainen.
Varoitusvalot	Ongelma	Toimi näin
Oranssi valo vilkkuu ja tuote pysähtyy	Akku on tyhjä.	Lataa ULTRAPOWER
Punainen valo - vilkkuu	Harjarulla on juuttunut kiinni.	Poista harjarulla ja puhdista se manuaalisesti (ks. sivu 52).
Punainen + oranssi valo vilkkuvat + BRUSH ROLL CLEAN™ -toiminto ei toimi + etuvalot ovat sammuneet	BRUSH ROLL CLEAN™ -toimintoa on käytetty liian pitkään.	Aseta ULTRAPOWER lataustelineeseen 10 minuutin ajaksi toiminnon nollaamiseksi.
PUNAINEN-merkkivalo – palaa jatkuvasti + ULTRAPOWER pysähtyy	ULTRAPOWER on ylikuumentunut tai siinä on sähköiseen kosketukseen liittyviä ongelmia.	Puhdista suodattimet. Tarkista letku ja suulake tukkiutumien varalta. Tarkista akkuliitännät. Jos ongelma ei ratke, ota yhteys huoltoliikkeeseen.
Ενδεικτικές λυχνίες – κανονική λειτουργία	Τι σημαίνει αυτό;	Τι να κάνετε
Εκδοχή 18 Volt και 24 Volt: Πορτοκαλί λυχνία κατά τη λειτουργία	Δεν υπάρχει πρόβλημα, η φόρτιση της μπαταρίας είναι ακόμα καλή	ΕΝΤΑΞΕΙ
Εκδοχή 25,2 V (μπαταρία ιόντων λιθίου): 1 – 3 πορτοκαλί λυχνίες κατά τη λειτουργία	3 λυχνίες = Η φόρτιση της μπαταρίας είναι ακόμα καλή, > 75 % 2 λυχνίες = Η φόρτιση της μπαταρίας είναι ακόμα καλή, > 25 % 1 λυχνία = Η ULTRAPOWER θα σταματήσει σε λίγα λεπτά.	ΕΝΤΑΞΕΙ ΕΝΤΑΞΕΙ Τελειώστε το σκούπισμα + φορτίστε την ULTRAPOWER
Εκδοχή 18 V και 24 V: Η πορτοκαλί λυχνία αναβοσβήνει κατά τη λειτουργία	Η φόρτιση της μπαταρίας είναι πολύ μειωμένη. Η ULTRAPOWER θα σταματήσει σε λίγα λεπτά.	Τελειώστε το σκούπισμα + φορτίστε την ULTRAPOWER
Η πορτοκαλί λυχνία ανάβει όταν τοποθετείτε τη σκούπα στη βάση φόρτισης	Δεν υπάρχει πρόβλημα - Η ULTRAPOWER φορτίζεται	ΕΝΤΑΞΕΙ
Η πορτοκαλί λυχνία αναβοσβήνει αργά κάθε 5 δευτερόλεπτα ενώ η σκούπα βρίσκεται στη βάση φόρτισης.	Δεν υπάρχει πρόβλημα - Η ULTRAPOWER είναι πλήρως φορτισμένη.	Συνιστούμε να αφήνετε την ULTRAPOWER στη βάση φόρτισης μετά τη χρήση. Η κατανάλωση ισχύος στην κατάσταση αναμονής είναι πολύ χαμηλή
Προειδοποιητικές λυχνίες	Ποιο είναι το πρόβλημα	Τι να κάνετε
Η πορτοκαλί λυχνία αναβοσβήνει + η συσκευή σταματά	Η μπαταρία είναι άδεια	Φορτίστε την ULTRAPOWER.
Κόκκινη λυχνία - αναβοσβήνει	Έχει μπλοκάρει η βούρτσα-ρολό.	Αφαιρέστε τη βούρτσα-ρολό και καθαρίστε τη με το χέρι (δείτε σελίδα 33)
Κόκκινη + πορτοκαλί λυχνία αναβοσβήνουν + δεν δουλεύει η λειτουργία BRUSH ROLL CLEAN™ + οι προβολείς έχουν σβήσει	Η λειτουργία BRUSH ROLL CLEAN™ έχει χρησιμοποιηθεί για πολύ μεγάλο χρονικό διάστημα.	Τοποθετήστε την ULTRAPOWER στη βάση φόρτισης για 10 λεπτά για να επανέλθει η λειτουργία.
ΚΟΚΚΙΝΗ λυχνία – σταθερά αναμμένη + η ULTRAPOWER σταματά	Η ULTRAPOWER έχει υπερθερμανθεί ή έχει προβλήματα ηλεκτρικών επαφών.	Καθαρίστε τα φίλτρα. Ελέγξτε εάν υπάρχουν φραγμοί στο σωλήνα και το ακροφύσιο. Ελέγξτε τις συνδέσεις του πακέτου μπαταριών. Εάν το πρόβλημα δεν επιλύεται, επικοινωνήστε με κάποιο κέντρο σέρβις.

de

eng

fra

ita

esp

por

ned

dan

nor

sve

fin

gre

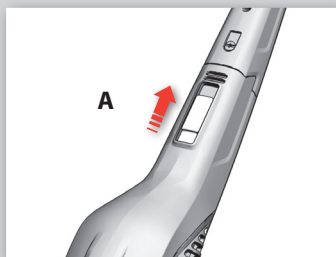

Akku

ULTRAPOWER ist mit einem abnehmbaren Akku ausgestattet. Vor dem Herausnehmen des Akkus sicherstellen, dass der ULTRAPOWER ausgeschaltet ist.

Zum Herausnehmen des Akkus die Verriegelung hochziehen.

Achtung: Unsachgemäße Handhabung des Akkus kann gefährlich sein.

- Der Akku darf nicht mit dem normalen Haushaltsmüll entsorgt werden. Bei Beschädigungen oder Funktionsstörungen sollte der Akku vorschriftsmäßig und umweltgerecht über eine entsprechende Annahmestelle entsorgt werden.
- Der Akku darf niemals zu einem anderen Zweck oder in einem anderen Gerät als dem ULTRAPOWER verwendet werden.
- Den Akku vor Hitze und Nässe schützen und nicht im Außenbereich einsetzen.
- Den Akku nicht in unmittelbarer Nähe zu leitenden Flächen oder Metallgegenständen wie Heftklammern, Münzen, Nägel, Schrauben usw. herausnehmen. Durch einen Kurzschluss der Akkukontakte kann es zur Wärme- und Raumentwicklung und zur Funkenbildung kommen. Es besteht Brand- und Verbrennungsgefahr.
- Es gibt drei ULTRAPOWER-Versionen mit jeweils unterschiedlicher Spannungsquelle: Ni-MH-Akku mit 18 V oder mit 24 V und (in einigen Märkten) Li-Ion-Akku mit 25,2 V. Ein Akku mit einer anderen als der speziell für Ihren ULTRAPOWER vorgesehenen Spannung darf nicht verwendet werden.
Lithium-Akku mit 25,2 V:
 ULTRAPOWER ist mit intelligenter Elektronik ausgestattet, dank der die Akkuleistung und -lebensdauer optimiert werden. Deshalb muss der ULTRAPOWER vor der ersten Inbetriebnahme 24 Stunden geladen werden.
Ni-MH-Akku mit 18 V und 24 V:
 ULTRAPOWER muss vor der ersten Inbetriebnahme 16 Stunden geladen werden.

Zusatzakku

Wenn eine längere Gerätelaufzeit benötigt wird, gibt es (in einigen Märkten) die Möglichkeit, einen Zusatzakku zu erwerben.

The battery pack

ULTRAPOWER is equipped with a detachable battery pack. Before releasing the pack, make sure that ULTRAPOWER is in the OFF position.

To release the battery pack lift the battery pack hatch upwards.

Warning : Improper handling of the battery pack may be hazardous.

- Never dispose the battery pack with household waste. If the battery pack is damaged or malfunctioning it should be disposed at recycling station for batteries.
- Never use the battery pack for purposes other than ULTRAPOWER.
- Do not expose the battery pack to heat, outdoor or wet conditions.
- When removing the battery pack keep it away from other metal objects like metal surfaces, paper clips, coins, keys, nails, screws, or other metal objects. Short circuiting the battery terminals may cause thermal effects, smoke, sparks, burns or fire.
- ULTRAPOWER is available in 3 different voltages. 18V, 24 V Ni-MH and 25,2V Lithium battery (in some markets). It is not possible to fit a battery pack with a different voltage to your ULTRAPOWER.
Lithium 25,2V:
 Ultrapower has advanced electronics to optimize the performance and life of the battery. Therefore please recharge Ultrapower for 24 hours before using it for the first time.
18 V and 24 V Ni :
 Please recharge Ultrapower for 16 hours before using it for the first time.

Extra battery pack

If you need longer run time, you can buy an extra battery pack (available in some markets).

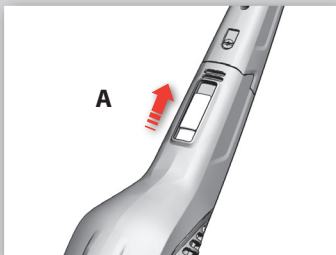

Pack de batteries

ULTRAPOWER est équipé d'un pack de batteries extractible. Avant de retirer le pack de batteries, assurez-vous qu'ULTRAPOWER est arrêté.

Pour retirer le pack de batteries, poussez le bouton de déverrouillage vers le haut.

Attention : une mauvaise manipulation du pack de batteries peut être dangereuse.

- Ne jetez jamais le pack de batteries dans les ordures ménagères. Si la batterie est endommagée ou fonctionne mal, jetez-la dans une borne de recyclage prévue pour les piles et batteries.
- N'utilisez jamais le pack de batteries avec un autre appareil qu'ULTRAPOWER.
- N'exposez pas le pack de batteries à la chaleur, à l'extérieur ni à l'humidité.
- Lorsque vous retirez la batterie, maintenez-la toujours à distance des objets métalliques tels que les surfaces en métal, les trombones, les pièces de monnaie, les clés, les clous, les vis et autres objets similaires. Court-circuiter les bornes de la batterie peut provoquer un effet thermique, de la fumée, des étincelles, des brûlures ou un incendie.
- ULTRAPOWER est disponible dans 3 tensions différentes : 18 V Ni-MH, 24 V Ni-MH et 25,2 V Lithium (dans certains pays). Il n'est pas possible d'installer une batterie de tension différente sur votre ULTRAPOWER.
Lithium 25,2 V :
 L'Ultrapower est doté de composants électroniques perfectionnés permettant d'optimiser les performances et la durée de vie de la batterie. Par conséquent, laissez l'Ultrapower en charge pendant 24 heures avant de l'utiliser pour la première fois.
18 V et 24 V Ni-Mh :
 Laissez l'Ultrapower en charge pendant 16 heures avant de l'utiliser pour la première fois.

Pack batterie supplémentaire

Si vous avez besoin d'aspirer plus longtemps, vous pouvez acheter un pack de batteries supplémentaire (disponible dans certains pays).

Pacchetto di batterie

ULTRAPOWER è corredato di un pacchetto di batterie rimovibile. Prima di rilasciare il pacchetto, assicurarsi che ULTRAPOWER sia in posizione OFF (spento).

Per rilasciare il pacchetto di batterie, spostare il rispettivo cursore verso l'alto.

Avvertenza: una manipolazione inadeguata del pacchetto di batterie può risultare rischiosa.

- Il pacchetto di batterie non deve essere smaltito con i rifiuti domestici. Se il pacchetto di batterie fosse danneggiato o guasto, smaltirlo presso gli appositi punti di raccolta delle batterie.
- Utilizzare il pacchetto di batterie esclusivamente in abbinamento con ULTRAPOWER.
- Non esporre il pacchetto di batterie a fonti di calore, all'esterno o in condizioni di bagnato.
- Durante la rimozione del pacchetto di batterie, stare lontani da altri oggetti metallici come superfici di metallo, graffette, monete, chiavi, chiodi, viti o altri oggetti in metallo. Un cortocircuito dei terminali delle batterie può avere provocare effetti termici, fumo, scintille o incendi.
- ULTRAPOWER è disponibile con 3 diversi livelli di tensione. Batterie 18V, 24 V di tipo Ni-MH e batterie al litio da 25,2 V (in alcuni mercati). Non è consentito applicare all'ULTRAPOWER un pacchetto di batterie con una tensione diversa.
Litio 25,2V:
 Ultrapower è dotato di un'elettronica avanzata per ottimizzare le prestazioni e la durata della batteria. Prima del primo utilizzo, Ultrapower deve essere caricato per 24 ore.
18 V e 24 V Ni:
 Prima del primo utilizzo, Ultrapower deve essere caricato per 16 ore.

Pacchetto di batterie supplementare

Per una maggiore autonomia, è possibile acquistare un pacchetto di batterie supplementare (disponibile in alcuni mercati).

de

eng

fra

ita

esp

por

ned

dan

nor

sve

fin

gre

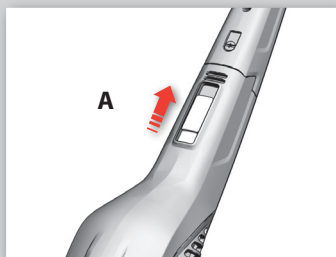

Paquete de baterías

ULTRAPOWER está equipado con un paquete de baterías desmontable. Antes de liberar el paquete, asegúrese de que ULTRAPOWER se encuentra apagado (OFF).

Para liberar el paquete de baterías, levante el pestillo hacia atrás.

Advertencia: La manipulación inadecuada del paquete de baterías puede ser peligrosa.

- Nunca deseches el paquete de baterías con los residuos domésticos. Si el paquete de baterías está dañado o no funciona, debe desecharse en un punto de reciclaje de baterías.
- Nunca utilice el paquete de baterías fuera de ULTRAPOWER.
- No exponga el paquete de baterías al calor, la intemperie o la humedad.
- Cuando desmonte el paquete de baterías, manténgalo lejos de objetos metálicos como superficies de metal, clips de papel, monedas, llaves, clavos, tornillos y demás objetos metálicos. El cortocircuito de los bornes de la batería puede provocar efectos térmicos, humo, chispas, quemaduras o fuego.
- ULTRAPOWER está disponible en 3 tensiones diferentes. Batería de 18V, 24 V Ni-MH y 25,2 V Litio (en algunos mercados). No es posible instalar un paquete de baterías de diferente tensión en el ULTRAPOWER.
Litio 25,2V:
 Ultrapower dispone de una electrónica avanzada para optimizar el rendimiento y la duración de la batería.
 Por eso, recargue Ultrapower durante 24 horas antes de utilizarlo por primera vez.
18 V y 24 V Ni:
 Por favor, recargue Ultrapower durante 16 horas antes de utilizarlo por primera vez.

Paquete de baterías extra

Si necesita más tiempo de funcionamiento, puede adquirir un paquete de baterías externas (disponible en algunos mercados).

Módulo de batería

O ULTRAPOWER está equipado com um módulo de bateria amovível. Antes de libertar o módulo, certifique-se de que o ULTRAPOWER está na posição OFF (desligado).

Para libertar o módulo de bateria, levante a respectiva patilha de libertação.

Aviso: O manuseamento incorrecto do módulo de bateria pode ser perigoso.

- Nunca elimine o módulo de bateria juntamente com os resíduos domésticos comuns. Se o módulo de bateria estiver danificado ou avariado, deve ser eliminado num centro de reciclagem de baterias.
- Nunca utilize o módulo de bateria para outros fins que não o de alimentar o ULTRAPOWER.
- Não exponha o módulo de bateria a fontes de calor ou a condições de exterior ou molhadas.
- Quando remover o módulo de bateria, mantenha-o afastado de objectos metálicos como superfícies de metal, cliques de papel, moedas, chaves, pregos, parafusos ou outros objectos semelhantes. Um curto-circuito entre os terminais da bateria pode originar efeitos térmicos, fumo, faíscas, queimaduras e incêndio.
- O ULTRAPOWER está disponível em modelos com 3 voltagens diferentes. Bateria de 18 V, bateria de Ni-MH de 24 V e bateria de Lítio de 25,2 V (em alguns mercados). Não é possível instalar um módulo de bateria diferente do original no seu ULTRAPOWER.
25,2 V de lítio:
 O ULTRAPOWER possui electrónica avançada que optimiza o desempenho e a duração da bateria.
 Por conseguinte, carregue o ULTRAPOWER durante 24 horas antes da primeira utilização.
18 V e 24 V de Ni-MH:
 Carregue o ULTRAPOWER durante 16 horas antes da primeira utilização.

Módulo de batería extra

Se necessitar de mais tempo de autonomia, pode adquirir um módulo de batería extra (disponible en alguns mercados).

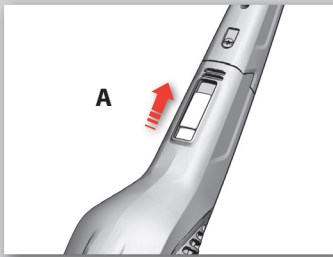

De batterijen

ULTRAPOWER is uitgerust met een afneembaar batterijpakket. Voordat u dit pakket losmaakt, moet u ervoor zorgen dat de ULTRAPOWER in de UIT-stand staat.

Voor ontgrendeling van het batterijpakket tilt u het luikje van het batterijcompartiment omhoog.

Waarschuwing: Incorrecte behandeling van het batterijpakket is mogelijk gevaarlijk.

- Gooi het batterijpakket nooit met het huishoudelijk afval weg. Als het batterijpakket is beschadigd of een storing vertoont, moet het bij een recyclingstation voor batterijen worden weggegooid.
- Gebruik het batterijpakket nooit voor andere doeleinden dan voor de ULTRAPOWER.
- Het batterijpakket mag niet worden blootgesteld aan warmte, buitenlucht of natte condities.
- Houd het batterijpakket bij het verwijderen uit de buurt van andere metalen objecten als metalen oppervlakken, paperclips, munten, sleutels, spijkers, schroeven of andere metalen voorwerpen. Kortsluiting in de aansluitklemmen van de batterijen kan thermale effecten, rook, vonken, brandwonden of brand veroorzaken.
- De ULTRAPOWER is beschikbaar in 3 verschillende voltages. 18 V, 24 V Ni-MH en 25,2 V lithium-batterij (in sommige markten). Het is niet mogelijk een batterijpakket met een andere spanning in uw ULTRAPOWER te plaatsen.

Lithium 25,2 V:

ULTRAPOWER beschikt over geavanceerde elektronica om de prestaties en levensduur van de batterij te optimaliseren.

Zorg daarom voor het eerste gebruik dat u de ULTRAPOWER 24 uur oplaadt.

18 V en 24 V Ni:

Laad de ULTRAPOWER voor het eerste gebruik 16 uur op.

Extra batterijen

Als u langer van de stofzuiger gebruik wilt maken, kunt u een extra batterijpakket kopen (in sommige markten verkrijgbaar).

Batteripakken

ULTRAPOWER er forsynet med en aftagelig batteripakke. Inden du tager pakken ud, skal du sikre dig, at ULTRAPOWER er i positionen OFF (SLUKKET).

For at frigøre batteripakken skal du løfte batteripakkens klap opad.

Advarsel! Forkert håndtering af batteripakken kan være farlig.

- Smid aldrig batteripakken ud sammen med almindeligt husholdningsaffald. Hvis batteripakken er beskadiget eller ikke fungerer, skal den bringes til en genbrugsstation for batterier.
- Brug aldrig batteripakken til andre formål end til ULTRAPOWER.
- Udsæt ikke batteripakken for varme, udendørs eller våde forhold.
- Når du fjerner batteripakken, skal du holde den på afstand af metalgenstande som metalfalder, paperclips, mønter, nøgler, søm, skruer eller andre metalgenstande. Kortslutning af batteriklemmerne skaber varme, røg, gnister, forbrændinger eller ild.
- ULTRAPOWER fås med 3 forskellige spændinger. 18V, 24 V Ni-MH og 25,2 V Litiumbatteri (på visse markeder). Du kan ikke bruge en batteripakke med en anden spænding til din ULTRAPOWER.
Litium 25,2V:
 Ultrapower har avanceret elektronik til at optimere ydeevnen og batteriets levetid. Genoplad derfor Ultrapower i 24 timer, inden du bruger den første gang.
18 V og 24 V Ni:
 Genoplad derfor Ultrapower i 16 timer, inden du bruger den første gang.

Ekstra batteripakke

Hvis du har brug for en længere driftstid, kan du købe en ekstra batteripakke (fås på visse markeder).

de

eng

fra

ita

esp

por

ned

dan

nor

sve

fin

gre

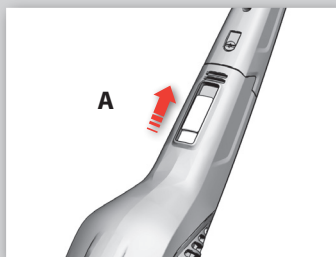

Batteriet

ULTRAPOWER er utstyrt med en avtakbar batteripakke. Før du fjerner batteriet, må du sørge for at ULTRAPOWER er AV.

For å frigjøre batteriet, løfter du opp batteriutløseren.

Advarsel: Feil håndtering av batteriet kan være farlig.

- Kast aldri batteriet sammen med husholdningsavfallet. Hvis batteriet er skadet eller ikke virker riktig, bør det avhendes i en gjenvinningsstasjon for batterier.
- Bruk aldri batteriet til andre formål enn ULTRAPOWER.
- Ikke utsett batteriet for varme, og ikke bruk det utendørs eller under våte forhold.
- Når du tar ut batteriet, må du holde det unna andre metallgjenstander som metalloverflater, binders, mynter, nøkler, spikre, skruer eller andre metallgjenstander. Kortslutning av batteripolene kan forårsake termiske effekter, røyk, gnister, forbrenning eller brann.
- ULTRAPOWER er tilgjengelig med 3 forskjellige spenninger. 18 V, 24 V Ni-MH og 25,2 V litiumbatteri (i enkelte markeder). Det er ikke mulig å montere et batteri med en annen spenning til ULTRAPOWERen din.
Litium 25,2 V:
 ULTRAPOWER har avansert elektronikk for å optimalisere ytelsen og levetiden på batteriet.
 Derfor må du lade ULTRAPOWER i 24 timer før du bruker den for første gang.
18 V og 24 V Ni:
 Lad ULTRAPOWER i 16 timer før du bruker den for første gang.

Ekstra batteri

Hvis du trenger lengre driftstid, kan du kjøpe et ekstra batteri (tilgjengelig i enkelte markeder).

Batteriet

ULTRAPOWER är utrustad med ett löstagbart batteripack. Innan du lossar batteriet ska du kontrollera att ULTRAPOWER är i avstängt läge.

Lyft knappen för batteripacket uppåt för att lossa batteriet.

Varning: Det kan vara farligt att hantera batteriet felaktigt.

- Släng aldrig batteriet i hushållssoporna. Om batteriet är skadat eller inte fungerar ska det lämnas på en återvinningsstation för batterier.
- Använd aldrig batteriet för andra ändamål än för ULTRAPOWER.
- Exponera inte batteriet för värme, utomhus- eller våta förhållanden.
- När du tar bort batteriet ska du hålla det borta från andra metallföremål såsom metallytor, pappersgem, mynt, nycklar, spik, skruvar eller andra metallföremål. Om batteripolerna kortslogs kan det orsaka värme, rök, gnistor eller eldsvåda.
- ULTRAPOWER finns att få i 3 olika spänningar. 18 Volt, 24 Volt Ni-MH batterier och 25,2 Volt litiumbatteri (på vissa marknader). Det går inte att sätta i ett batteri med en annan spänning i din ULTRAPOWER.
Litium 25,2 V:
 Ultrapower har avancerad elektronik för att optimera prestanda och hållbarhet hos batteriet.
 Ladda därför Ultrapower i 24 timmar innan den används första gången.
18 V och 24 V Ni:
 Ladda därför Ultrapower i 16 timmar innan den används första gången.

Extra batteri

Om du behöver längre drifttid kan du köpa ett extra batteripack (finns endast på vissa marknader).

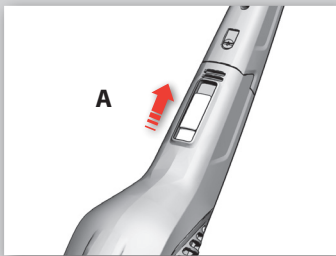

Akku

ULTRAPOWER-imurissa on irrotettava akku. Ennen akun poistamista tulee varmistaa, että ULTRAPOWER on kytketty pois toiminnasta.

Irrota akku nostamalla akun vapautuskytkintä ylöspäin.

Varoitus: Akun virheellinen käsittely voi olla vaarallista.

- Älä koskaan hävitä akkua kotitalousjätteen mukana. Jos akku on vaurioitunut tai se toimii virheellisesti, se tulee hävittää asianmukaisesti akuille tarkoitettuun keräyspisteeseen.
- Älä koskaan käytä akkua muuhun kuin ULTRAPOWER-imuriin.
- Älä altista akkua lämmölle tai kosteudelle tai käytä sitä ulkotilassa.
- Kun poistat akun, pidä se erossa muista metalliesineistä, kuten metallipinnoista, paperiklemmareista, kolikoista, avaimista, nauloista, ruuveista tai muista metalliesineistä. Akun koskettimien oikosulku voi aiheuttaa lämpövaikutuksia, savua, kipinöitä, palamista tai tulipalon.
- ULTRAPOWER on saatavilla 3 eri jännitearvolla. 18 V, 24 V Ni-MH ja 25,2 V -litiumakku (joillakin markkina-alueilla). Muun jännitearvon omaavia akkuja ei voida asentaa ULTRAPOWER-imuriin.
Litium 25,2 V:
Ultrapower-imurissa on käytetty pitkälle kehittynyttä elektroniikkaa akun suorituskyvyn ja käyttöiän optimoimiseksi.
Lataa Ultrapower-imuria 24 tuntia ennen sen ensimmäistä käyttökertaa.
18 V JA 24 V Ni:
Lataa Ultrapower-imuria 16 tuntia ennen sen ensimmäistä käyttökertaa.

Lisäakku

Jos tarvitset pitemmän käyttöajan, voit hankkia lisäakun (saatavilla joillakin markkina-alueilla).

Το πακέτο μπαταριών

Η ULTRAPOWER διαθέτει αποσπώμενο πακέτο μπαταριών. Πριν από την απασφάλιση του πακέτου, βεβαιωθείτε ότι η ULTRAPOWER είναι απενεργοποιημένη (θέση OFF).

Για να απασφαλίσετε το πακέτο μπαταριών, σηκώστε προς τα πάνω την πόρτα του πακέτου μπαταριών.

Προειδοποίηση: Ο αναρμόστος χειρισμός του πακέτου μπαταριών μπορεί να ενέχει κινδύνους.

- Ποτέ μην απορρίπτετε το πακέτο μπαταριών μαζί με τα οικιακά απορρίμματα. Εάν το πακέτο μπαταριών έχει υποστεί φθορά ή παρουσιάζει βλάβη, θα πρέπει να απορριφθεί σε σταθμό ανακύκλωσης συσσωρευτών.
- Ποτέ μη χρησιμοποιείτε το πακέτο μπαταριών για άλλους σκοπούς εκτός από τη λειτουργία της ULTRAPOWER.
- Μην εκθέτετε το πακέτο μπαταριών σε θερμότητα, συνθήκες εξωτερικών χώρων ή υγρές συνθήκες.
- Όταν αφαιρείτε το πακέτο μπαταριών, βεβαιωθείτε ότι βρίσκεται μακριά από άλλα μεταλλικά αντικείμενα, όπως μεταλλικές επιφάνειες, συνδετήρες, νομίσματα, κλειδιά, καρφιά, βίδες ή άλλα μεταλλικά αντικείμενα. Η βραχυκύκλωση των ακροδεκτών της μπαταρίας μπορεί να προκαλέσει θερμικά αποτελέσματα, καπνό, σπινθήρες, εγκαύματα ή πυρκαγιά.
- Η ULTRAPOWER διατίθεται σε 3 εκδοχές με διαφορετική τάση. Μπαταρία 18V, 24 V υδριδίου νικελίου-μετάλλου και 25,2 V λιθίου (σε κάποιες αγορές). Δεν είναι δυνατή η τοποθέτηση πακέτου μπαταριών με διαφορετική τάση στη δική σας ULTRAPOWER.
Λιθίου 25,2 V:
Η ULTRAPOWER έχει προηγμένο ηλεκτρονικό σύστημα για τη βελτιστοποίηση της απόδοσης και της διάρκειας ζωής της μπαταρίας.
Για το λόγο αυτό, πρέπει να επαναφορτίσετε την ULTRAPOWER για 24 ώρες πριν τη χρησιμοποιήσετε για πρώτη φορά.
18 V και 24 V νικελίου:
Επαναφορτίστε την ULTRAPOWER για 16 ώρες πριν τη χρησιμοποιήσετε για πρώτη φορά.

Επιπλέον πακέτο μπαταριών

Εάν χρειάζεστε μεγαλύτερους χρόνους λειτουργίας, μπορείτε να αγοράσετε ένα επιπλέον πακέτο μπαταριών (διατίθεται σε κάποιες αγορές).

de

eng

fra

ita

esp

por

ned

dan

nor

sve

fin

gre

Informationen für den Verbraucher

Wartung und Reparatur

Sollte ein Defekt am ULTRAPOWER vorliegen, kontaktieren Sie einen autorisierten AEG-Kundendienst.
Zur Vermeidung von Unfallrisiken müssen beschädigte Netzkabel und Ladegeräte durch AEG, den Kundendienst oder eine entsprechend qualifizierte Person ausgetauscht werden.

Informations für den Verbraucher

AEG übernimmt keine Verantwortung für Schäden, die durch den unsachgemäßen oder unbefugten Gebrauch des Gerätes entstehen.

de

Diese Garantie erstreckt sich nicht auf die Verringerung der Akku-Laufzeit durch Alterung und Verschleiß.

Dieses Produkt wurde mit Rücksicht auf die Umwelt hergestellt. Alle Plastikteile sind für Recyclingzwecke markiert.

eng

Einzelheiten dazu finden Sie auf unserer Website: www.aeg.com

Weitere Informationen zur Garantie sowie nützliche Kontaktdaten für Verbraucher finden Sie im beiliegenden Garantieheft.

fra

Wir erklären, dass dieser für die Nutzung im Haushalt konstruierte Akkustaubsauger der EMV-Richtlinie 2004/108/EC, der Niederspannungsrichtlinie 2006/95/EC sowie der CE-Kennzeichnungsrichtlinie 93/68/EG entspricht. Alle Konformitätstests wurden von einer unabhängigen Prüfstelle durchgeführt.

ita

esp

Consumer information

por

Servicing or repairs

In cases of breakdown or faults, your ULTRAPOWER must be taken to an authorized AEG service centre.

If the supply cord or charger is damaged, it must be replaced by AEG or its service agent or an equally qualified person in order to avoid a hazard.

Consumer information

AEG declines all responsibility for all damages arising from any improper use of the appliance or in cases of tampering with the appliance.

This warranty does not cover reduction in battery runtime due to battery age or use, as the life of the battery depends upon the amount and nature of use.

This product is designed with the environment in mind. All plastic parts are marked for recycling purposes.

For details see our web site: www.aeg.com

We declare that this battery-operated vacuum cleaner, intended for domestic use, conforms to the EMC Directive 2004/108/EC, Low Voltage Directive 2006/95/EC and the CE marking Directive 93/68/EEC. All conformity testing has been done by an independent third party testing body.

fin

gre

Informations consommateurs

Maintenance ou réparations

En cas de panne avec votre ULTRAPOWER, contactez votre revendeur. Si le câble d'alimentation ou le chargeur est endommagé, il doit être remplacé par un Centre Service Agréé AEG ou par un technicien qualifié afin d'éviter tout danger. Cette opération n'est pas prise en charge par la garantie.

Informations consommateurs

AEG décline toute responsabilité en cas de dommages causés par une mauvaise utilisation de l'appareil ou une modification de l'appareil.

Cette garantie ne couvre pas la perte d'autonomie de la batterie liée à son âge ou à son utilisation.

Ce produit est conçu dans le respect de l'environnement. Tous les éléments en plastique sont marqués d'un symbole de recyclage.

Pour plus de détails, consultez notre site Internet : www.aeg.com

Pour plus de détails concernant la garantie et les contacts clients, reportez-vous au manuel de garantie se trouvant dans l'emballage.

Nous déclarons que cet aspirateur fonctionnant sur batterie et conçu pour une utilisation domestique est conforme à la directive de compatibilité électromagnétique 2004/108/CE, la directive de basse tension 2006/95/CE et la directive de marquage CE 93/68/CEE. Tous les tests de conformité ont été effectués par un organisme de test tiers indépendant.

Informazioni per l'utente

Manutenzione o riparazioni

In caso di guasti o difetti, portare l'aspirapolvere ULTRAPOWER presso un centro di assistenza autorizzato AEG.

Se il cavo di alimentazione è danneggiato, deve essere sostituito solo da AEG o da un agente dell'assistenza o da una persona qualificata per evitare eventuali pericoli.

Informazioni per l'utente

AEG declina ogni responsabilità per eventuali danni derivanti da uso improprio o manomissione dell'apparecchiatura.

La presente garanzia non copre la riduzione del tempo di utilizzo delle batterie in seguito a usura.

Questo prodotto è stato progettato nel rispetto dell'ambiente. Tutte le parti in plastica sono contrassegnate al fine del riciclo.

Per ulteriori dettagli, visitate il nostro sito Web: www.aeg.com

Per maggiori dettagli sulla garanzia e i contatti per i consumatori, vedere il Libretto di Garanzia nella confezione.

Si dichiara che questo aspirapolvere alimentato a batteria, progettato per l'uso domestico, è conforme alla Direttiva CEM 2004/108/CE, alla Direttiva sulle basse tensioni 2006/95/CE e alla direttiva 93/68/CEE in materia di marcatura. Tutti i test di conformità sono stati effettuati da un ente indipendente.

Información para el consumidor

Asistencia o reparaciones

En caso de avería o fallo, debe llevar su ULTRAPOWER a un centro de servicio autorizado de AEG.
Si el cable eléctrico o el cargador sufren algún daño, tendrá que cambiarlo AEG, su servicio técnico o un profesional para evitar riesgos.

Información para el consumidor

AEG rechaza toda responsabilidad por los daños debidos al uso inadecuado del aparato o en caso de manipulación del mismo.

Esta garantía no cubre la reducción de la duración de la batería debido al uso o antigüedad.

Este producto se ha diseñado pensando en el medio ambiente. Todas las piezas de plástico tienen marcas para su reciclaje.

Para más información, consulte nuestro sitio web: www.aeg.com

Para más información sobre la garantía y de contacto, consulte el folleto de garantía incluido.

Declaramos que esta aspiradora a baterías, destinada al uso doméstico, se ajusta a las directivas EMC 2004/108/CE, de baja tensión 2006/95/CE y de marca CE 93/68/CEE. Todas las pruebas de conformidad las han realizado organizaciones de verificación independientes.

Informação para o consumidor

Assistência e reparações

Se o seu ULTRAPOWER avariar ou deixar de funcionar, deve levá-lo a um Centro de Assistência AEG autorizado.
Se o cabo de alimentação ou o transformador estiver danificado, deve ser substituído pela AEG, por um agente de assistência ou por uma pessoa igualmente qualificada, para evitar perigos.

Informação para o consumidor

A AEG rejeita qualquer responsabilidade por todos os danos decorrentes de utilização imprópria do aparelho ou de violação do aparelho.

Esta garantia não cobre a redução da autonomia da bateria resultante da utilização ou da idade da bateria.

Este produto foi concebido a pensar no ambiente. Todas as peças de plástico estão marcadas para efeitos de reciclagem.

Para mais informação, visite o nosso website: www.aeg.com

Para mais informação sobre garantia e contactos para os clientes, consulte o Folheto da Garantia incluído na embalagem.

Declaramos que este aspirador operado a bateria, destinado ao uso doméstico, está em conformidade com a Directiva CEM (Compatibilidade Electromagnética) 2004/108/CE, com Directiva da Baixa Voltagem 2006/95/CE e com a Directiva de Marcação com a Etiqueta CE 93/68/CEE. Todos os testes de conformidade foram executados por uma entidade de testes externa e independente.

Informatie voor de consument

Service of reparaties

In het geval van een defect of storing brengt u uw ULTRAPOWER naar een erkend AEG-servicecentrum.
Als de voedingskabel of het oplaadstation beschadigd is, moet deze worden vervangen door AEG, de onderhoudsdienst van AEG of een gelijksoortig gekwalificeerde persoon teneinde gevaarlijke situaties te voorkomen.

Informatie voor de consument

AEG wijst alle verantwoordelijkheid af voor alle schade die voortvloeit uit eventueel onjuist gebruik van het apparaat of wanneer er met het apparaat wordt geknoeid.

Deze garantie dekt niet de vermindering van de levensduur van de batterij vanwege de veroudering of gebruik.

Dit product is ontworpen om het milieu te sparen. Alle plastic onderdelen zijn gemarkeerd voor recyclingdoeleinden.

Zie onze website www.aeg.com voor meer informatie.

Voor meer informatie over de garantie en de contactpunten voor consumenten raadpleegt u het garantieboekje in de verpakking.

Wij verklaren hierbij dat deze door batterijen aangestuurde stofzuiger, bedoeld voor huishoudelijk gebruik, voldoet aan EMC-richtlijn 2004/108/EC, richtlijn 2006/95/EC met betrekking tot laagspanning en richtlijn 93/68/EEC met betrekking tot het EG-keurmerk. Alle conformiteitstesten zijn uitgevoerd door een onafhankelijke derde onderzoeksinstituut.

Forbrugeroplysninger

Service eller reparationer

I tilfælde af driftsforstyrrelse eller fejl skal du bringe din ULTRAPOWER til et autoriseret AEG servicecenter.
Hvis netkablet eller opladeren beskadiges, skal de udskiftes af AEG eller dennes serviceleverandør eller en montør med tilsvarende kvalifikationer for at forebygge, at nogen udsættes for fare.

Forbrugeroplysninger

AEG frafalder ethvert ansvar for alle skader, som skyldes forkert brug af apparatet, eller hvis der er blevet pillet ved apparatet.

Denne garanti dækker ikke batteriets reducerede driftstid på grund af alder eller brug.

Dette produkt er udviklet med tanke på miljøet. Alle plastdele er mærkede, så de kan genbruges.

Se vores webside for detaljerede oplysninger: www.aeg.com

For flere detaljer om garanti og forbrugerkontakter kan du se garantibeviset i emballagen.

Vi erklærer, at denne batteridrevne støvsuger, som er beregnet til husholdningsbrug, er i overensstemmelse med EMC-direktiv 2004/108/EC, Lavspændingsdirektivet 2006/95/EC og CE-mærkning, direktivet 93/68/EØF. Al overensstemmelsesafprøvning er foretaget af et uafhængigt tredjeparts afprøvningsorgan.

de

eng

fra

ita

esp

por

ned

dan

nor

sve

fin

gre

Forbrukerinformasjon

Service eller reparasjon

Dersom det oppstår feil, må ULTRAPOWERen din repareres av et autorisert AEG-serviceverksted.

Hvis strømkabelen eller laderen blir skadet, må den skiftes av AEG, en autorisert servicerepresentant eller annen kvalifisert person for å unngå fare.

Forbrukerinformasjon

AEG fraskriver seg alt ansvar for alle skader som oppstår fra enhver uriktig bruk av produktet eller ved tilfeller av manipulering av produktet.

Reduksjon i batteritiden på grunn batteriets alder eller bruk dekkes ikke av reklamasjonsrettigheter.

Dette produktet er konstruert med tanke på miljøet. Alle plastdeler er merket for resirkulering.

Hvis du vil ha mer informasjon, kan du se på nettsiden vår: www.aeg.com

For flere detaljer om garanti og forbrukerkontakt, kan du se garantiheftet i emballasjen.

Vi erklærer at denne batteridrevne støvsugeren, beregnet på hjemmebruk, er i samsvar med EMC-direktiv 2004/108/EC, lavspenningsdirektiv 2006/95/EC og CE-merkingsdirektiv 93/68/EØF. All samsvarstesting har blitt utført av et testeorgan som er en uavhengig tredjepart.

Information till konsumenten

Service eller reparation

I händelse av stopp eller fel måste du lämna in din ULTRAPOWER på en av AEG auktoriserad serviceverkstad.

Om sladden eller laddaren är skadad måste den bytas ut av AEG eller dennes serviceagent, eller av annan kvalificerad person för att undvika fara.

Information till konsumenten

AEG fransäger sig allt ansvar för skador som uppstår på grund av att produkten använts felaktigt eller manipulerats.

Denna garanti täcker inte minskad batterikapacitet på grund av batteriets ålder eller användning.

Denna produkt är utformad med miljön i åtanke. Alla plastdelar är markerade för återvinningssyften.

Mer information finns på vår webbplats: www.aeg.com

Mer information om garanti och kundkontakt finns i garantihäftet i förpackningen.

Vi intygar att denna batteridrivna dammsugare, avsedd för hushållsbruk, oppfyller EMC-direktivet 2004/108/EG, direktivet om lågspänning 2006/95/EG och direktivet om CE-märkning 93/68/EEG. Alla överensstemmelsetester har utförts av ett oberoende testinstitutt.

Kuluttajatiedot

Huolto ja korjaus

Mikäli ULTRAPOWER-imuri vaurioituu tai vioittuu, vie se valtuutettuun AEG-huoltoliikkeeseen.

Jos virtajohto tai laturi on vaurioitunut, se on annettava AEG tai sen huoltoliikkeen tai vastaavan päteväen henkilön vaihdettavaksi vaarojen välttämiseksi.

Kuluttajatiedot

AEG ei ota vastuuta vahingoista, jotka johtuvat laitteen väärinkäytöstä tai jos laitetta on peukaloitu.

Takuu ei kata akun käyttöajan lyhenemistä akun käyttöiän tai käytön seurauksena.

Laitte on suunniteltu ympäristöä ajatellen. Kaikki muoviosat on merkitty kierrätystä varten.

Lue lisätietoa osoitteesta: www.aeg.com

Lisätietoa takuusta ja kuluttajien yhteystiedoista on saatavilla pakkauksen takuukirjasta.

Vakuutamme, että tämä kotitalouskäyttöön tarkoitettu akkutoiminen pölynimuri täyttää EMC-direktiivin 2004/108/EY, pienjännittdirektiivin 2006/95/EY ja CE-merkin direktiivin 93/68/ETY vaatimukset. Riippumaton kolmannen osapuolen testauslaitos on suorittanut kaikki vaatimustenmukaisuustestit.

Πληροφορίες για τον πελάτη

Εργασίες συντήρησης ή επισκευής

Σε περίπτωση βλάβης ή δυσλειτουργίας, θα πρέπει να πάτε τη σκούπα ULTRAPOWER σε εξουσιοδοτημένο κέντρο σέρβις της AEG.

Εάν υπάρχει βλάβη στο καλώδιο τροφοδοσίας ή τον φορτιστή, αυτά τα εξαρτήματα πρέπει να αντικατασταθούν από την AEG ή τον αντιπρόσωπο σέρβις ή από άλλο εξίσου εξειδικευμένο άτομο για την αποφυγή κινδύνου.

Πληροφορίες για τον πελάτη

Η AEG αποποιείται κάθε ευθύνη για τυχόν ζημιές από εσφαλμένη χρήση της συσκευής ή από παρέμβαση στη συσκευή.

Η εγγύηση αυτή δεν καλύπτει τη μείωση στη διάρκεια λειτουργίας της μπαταρίας λόγω της ηλικίας ή χρήσης της μπαταρίας.

Η συσκευή αυτή έχει σχεδιαστεί λαμβάνοντας υπόψη το περιβάλλον. Όλα τα πλαστικά μέρη είναι σημασμένα κατάλληλα με σκοπό να ανακυκλωθούν.

Για λεπτομέρειες, επισκεφθείτε την ιστοσελίδα μας: www.aeg.com

Για περισσότερες πληροφορίες σχετικά με την εγγύηση και την επικοινωνία του καταναλωτή, δείτε το Φυλλάδιο Εγγύησης στη συσκευασία.

Δηλώνουμε ότι αυτή η ηλεκτρική σκούπα, η οποία λειτουργεί με μπαταρία και προορίζεται για οικιακή χρήση, συμμορφώνεται με την Οδηγία περί ηλεκτρομαγνητικής συμβατότητας 2004/108/EK, την Οδηγία περί χαμηλής τάσης 2006/95/EK και την Οδηγία σήμανσης CE 93/68/EOK. Όλες οι δοκιμές συμμόρφωσης έχουν διεξαχθεί από ανεξάρτητο σώμα δοκιμών.

de

eng

fra

ita

esp

por

ned

dan

nor

sve

fin

gre

Deutsch



Das Symbol  auf dem Produkt oder seiner Verpackung weist darauf hin, dass dieses Produkt nicht als normaler Haushaltsabfall zu behandeln ist, sondern an einem Sammelpunkt für das Recycling von elektrischen und elektronischen Geräten abgegeben werden muss. Durch Ihren Beitrag zum korrekten Entsorgen dieses Produkts schützen Sie die Umwelt und die Gesundheit Ihrer Mitmenschen. Umwelt und Gesundheit werden durch falsches Entsorgen gefährdet. Weitere Informationen über das Recycling dieses Produkts erhalten Sie von Ihrem Rathaus, Ihrer Müllabfuhr oder dem Geschäft, in dem Sie das Produkt gekauft haben.

English



The symbol  on the product or on its packaging indicates that this product may not be treated as household waste. Instead it shall be handed over to the applicable collection point for the recycling of electrical and electronic equipment. By ensuring this product is disposed of correctly, you will help prevent potential negative consequences for the environment and human health, which could otherwise be caused by inappropriate waste handling of this product. For more detailed information about recycling of this product, please contact your local city office, your household waste disposal service or the shop where you purchased the product.

Français



Le symbole  sur le produit ou son emballage indique que ce produit ne peut être traité comme déchet ménager. Il doit plutôt être remis au point de ramassage concerné, se chargeant du recyclage du matériel électrique et électronique. En vous assurant que ce produit est éliminé correctement, vous favorisez la prévention des conséquences négatives pour l'environnement et la santé humaine qui, sinon, seraient le résultat d'un traitement inapproprié des déchets de ce produit. Pour obtenir plus de détails sur le recyclage de ce produit, veuillez prendre contact avec le bureau municipal de votre région, votre service d'élimination des déchets ménagers ou le magasin où vous avez acheté le produit.

Italiano



Il simbolo  sul prodotto o sulla confezione indica che il prodotto non deve essere considerato come un normale rifiuto domestico, ma deve essere portato nel punto di raccolta appropriato per il riciclaggio di apparecchiature elettriche ed elettroniche. Provvedendo a smaltire questo prodotto in modo appropriato, si contribuisce a evitare potenziali conseguenze negative per l'ambiente e per la salute, che potrebbero derivare da uno smaltimento inadeguato del prodotto. Per informazioni più dettagliate sul riciclaggio di questo prodotto, contattare l'ufficio comunale, il servizio locale di smaltimento rifiuti o il negozio in cui è stato acquistato il prodotto.

Español



El símbolo  en el producto o en su embalaje indica que este producto no se puede tratar como desperdicios normales del hogar. Este producto se debe entregar al punto de recolección de equipos eléctricos y electrónicos para reciclaje. Al asegurarse de que este producto se deseché correctamente, usted ayudará a evitar posibles consecuencias negativas para el ambiente y la salud pública, lo cual podría ocurrir si este producto no se manipula de forma adecuada. Para obtener información más detallada sobre el reciclaje de este producto, póngase en contacto con la administración de su ciudad, con su servicio de desechos del hogar o con la tienda donde compró el producto.

Português



O símbolo  no produto ou na embalagem indica que este produto não pode ser tratado como lixo doméstico. Em vez disso, deve ser entregue ao centro de recolha selectiva para a reciclagem de equipamento eléctrico e electrónico. Ao garantir uma eliminação adequada deste produto, irá ajudar a evitar eventuais consequências negativas para o meio ambiente e para a saúde pública, que, de outra forma, poderiam ser provocadas por um tratamento incorrecto do produto. Para obter informações mais pormenorizadas sobre a reciclagem deste produto, contacte os serviços municipalizados locais, o centro de recolha selectiva da sua área de residência ou o estabelecimento onde adquiriu o produto.

Nederlands



Het symbool  op het product of op de verpakking wijst erop dat dit product niet als huishoudafval mag worden behandeld. Het moet echter naar een plaats worden gebracht waar elektrische en elektronische apparatuur wordt gerecycled. Als u ervoor zorgt dat dit product op de correcte manier wordt verwijderd, voorkomt u mogelijk voor mens en milieu negatieve gevolgen die zich zouden kunnen voordoen in geval van verkeerde afvalbehandeling. Voor meer details in verband met het recycelen van dit product, neemt u het best contact op met de gemeentelijke instanties, het bedrijf of de dienst belast met de verwijdering van huishoudafval of de winkel waar u het product hebt gekocht.

Dansk



Symbolet  på produktet eller på pakken angiver, at dette produkt ikke må behandles som husholdningsaffald. Det skal i stedet overgives til en affaldsstation for behandling af elektrisk og elektronisk udstyr. Ved at sørge for at dette produkt bliver bortskaffet på den rette måde, hjælper du med til at forebygge eventuelle negative påvirkninger af miljøet og af personers helbred, der ellers kunne forårsages af forkert bortskaffelse af dette produkt. Kontakt det lokale kommunekontor, affaldsselskab eller den forretning, hvor produkt er købt, for yderligere oplysninger om genanvendelse af dette produkt.

Norsk



Symbolet  på produktet eller på emballasjen viser at dette produktet ikke må behandles som husholdningsavfall. Det skal derimot bringes til et mottak for resirkulering av elektrisk og elektronisk utstyr. Ved å sørge for korrekt avhending av apparatet, vil du bidra til å forebygge de negative konsekvenser for miljø og helse som gal håndtering kan medføre. For nærmere informasjon om resirkulering av dette produktet, vennligst kontakt kommunen, renovasjonsselskapet eller forretningen der du anskaffet det.

Svenska



Symbolen  på produkten eller emballaget anger att produkten inte får hanteras som hushållsavfall. Den skall i stället lämnas in på uppsamlingsplats för återvinning av el- och elektronikkomponenter. Genom att säkerställa att produkten hanteras på rätt sätt bidrar du till att förebygga eventuellt negativa miljö- och hälsoeffekter som kan uppstå om produkten kasseras som vanligt avfall. För ytterligare upplysningar om återvinning bör du kontakta lokala myndigheter eller sophämtningstjänst eller affären där du köpte varan.

Suomi



Symboli , joka on merkitty tuotteeseen tai sen pakkaukseen, osoittaa, että tätä tuotetta ei saa käsitellä talousjätteenä. Tuote on sen sijaan luovutettava sopivaan sähkö- ja elektroniikkalaitteiden kierrätyksestä huolehtivaan keräyspisteeseen. Tämän tuotteen asianmukaisen hävittämisen varmistamisella autetaan estämään sen mahdolliset ympäristöön ja terveyteen kohdistuvat haittavaikutukset, joita voi aiheutua muussa tapauksessa tämän tuotteen epäasianmukaisesta jätekäsittelystä. Tarkempia tietoja tämän tuotteen kierrättämisestä saa paikallisesta kunnantoimistosta, talousjätehuoltopalvelusta tai liikkeestä, josta tuote on ostettu.

Ελληνικά



Το σύμβολο  στο προϊόν ή επάνω στη συσκευασία του υποδεικνύει ότι δεν πρέπει να μεταχειρίζεστε το προϊόν αυτό ως οικιακό απόρριμμα. Αντιθέτως θα πρέπει να παραδίδεται στο κατάλληλο σημείο συλλογής για την ανακύκλωση ηλεκτρικού και ηλεκτρονικού εξοπλισμού. Εξασφαλίζοντας ότι το προϊόν αυτό διατίθεται σωστά, συμβάλλετε στην αποτροπή ενδεχόμενων αρνητικών συνεπειών για το περιβάλλον και την ανθρώπινη υγεία, οι οποίες θα μπορούσαν διαφορετικά να προκληθούν από ακατάλληλο χειρισμό απόρριψης του προϊόντος αυτού. Για λεπτομερέστερες πληροφορίες σχετικά με την ανακύκλωση του προϊόντος αυτού, επικοινωνήστε με το δημαρχείο της περιοχής σας, την τοπική σας υπηρεσία αποκομιδής οικιακών απορριμμάτων ή με το κατάστημα όπου αγοράσατε το προϊόν.



perfekt in form und funktion