

**AEG**

Electrolux



egorapido™

CYCLONIC 2 in 1

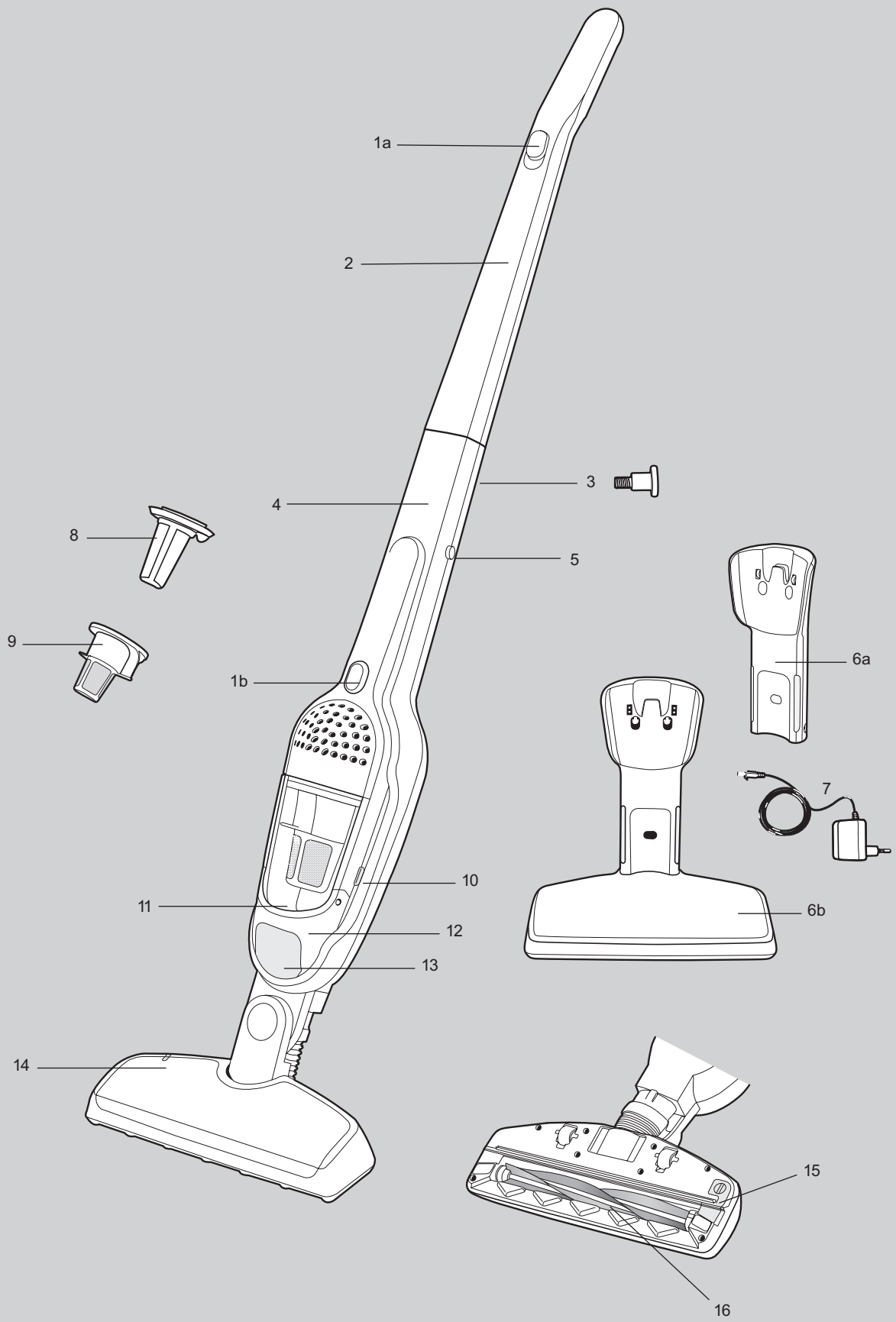

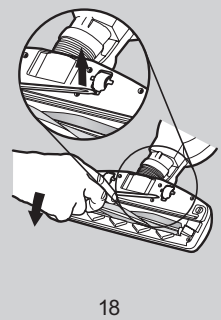
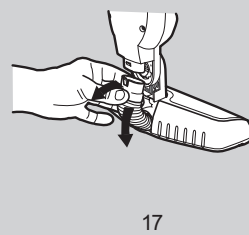
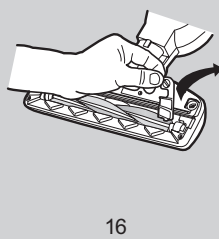
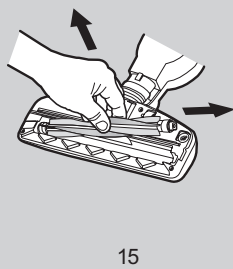
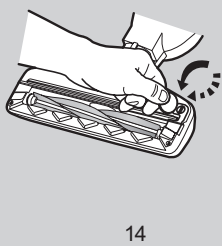
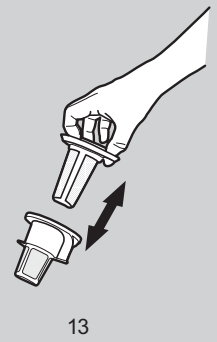
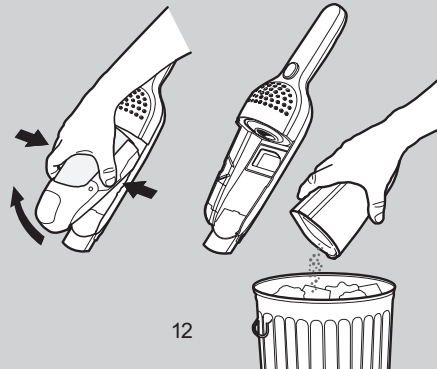
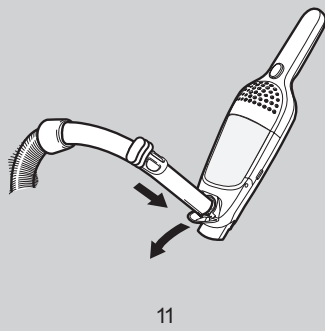
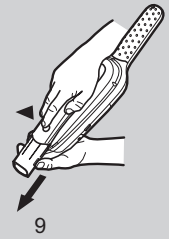
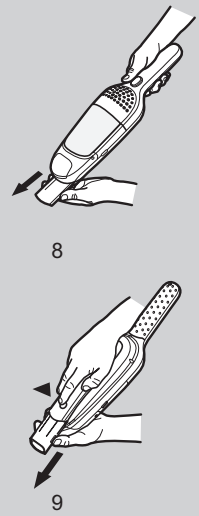
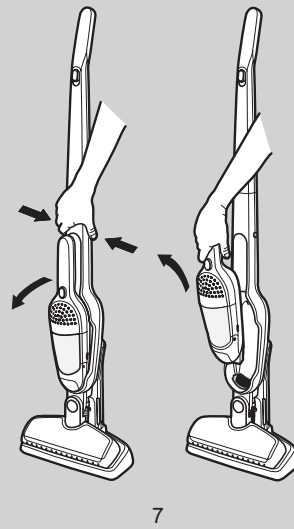
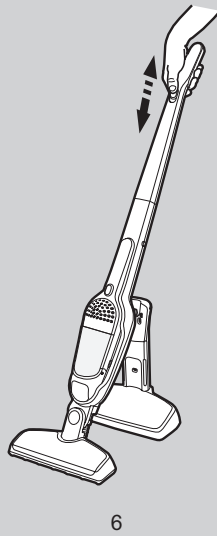
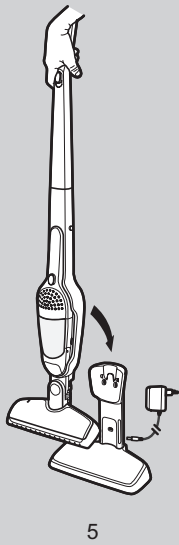
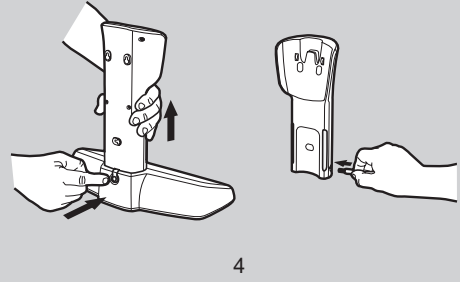
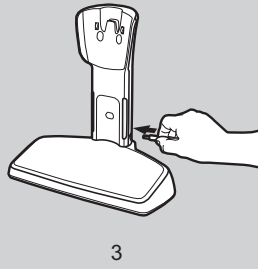
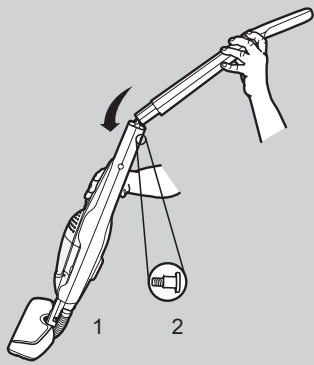

## Deutsch 2

Vielen Dank, dass Sie sich für einen Electrolux Ergorapido-Staubsauger entschieden haben. Um Ihren Ergorapido optimal einsetzen zu können, sollten Sie sich zunächst mit dieser Anleitung vertraut machen und diese jederzeit griffbereit aufbewahren.

## English 3

Thank you for choosing an Electrolux Ergorapido vacuum cleaner. In order to be able to make the best possible use of your Ergorapido, we recommend that you begin by reading through the instructions, and that you keep the instruction manual for future reference.

## Français 4

Nous vous remercions d'avoir choisi l'aspirateur Electrolux Ergorapido. Afin de pouvoir utiliser votre Ergorapido de façon optimale, nous vous recommandons de commencer par lire les instructions et de conserver le manuel d'utilisation pour toute référence ultérieure.

## Italiano 5

Grazie per avere scelto un aspirapolvere Electrolux Ergorapido. Per poter utilizzare nel modo migliore l'aspirapolvere Ergorapido, si consiglia di leggere per prima cosa le istruzioni per l'uso e di conservare il presente manuale per consultazione futura.

## Nederlands 6

Gefeliciteerd met uw keuze van een Electrolux Ergorapidostofzuiger. Als u optimaal wilt gebruikmaken van uw Ergorapido, kunt u het beste eerst de gebruiksaanwijzing grondig doorlezen en deze goed bewaren.

## Português 7

Obrigado por ter escolhido um aspirador Electrolux Ergorapido. De modo a utilizar o seu Ergorapido da melhor forma possível, recomendamos que comece por ler as instruções e que guarde o manual de instruções para referência futura.

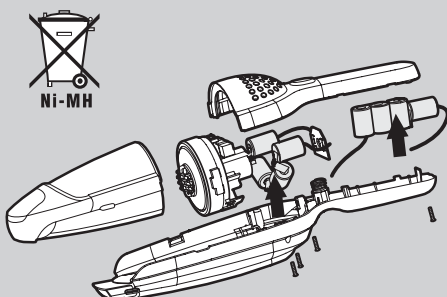

## Deutsch

- 1a. Ein/Aus-Schalter
- 1b. Ein/Aus-Schalter
2. Griff
3. Feststellschraube
4. Unterteil
5. Freigabeknopf
- 6a. Ladestation für Wandmontage
- 6b. Ladestation als Bodenaufsteller
7. Steckernetzteil
8. Feinfilter
9. Vorfilter
10. Freigabeknopf
11. Staubbehälter
12. Schnellentleerklappe
13. Absaugklappe
14. Anzeigeleuchte
15. Lagerabdeckung für Bürstenrolle
16. Bürstenrolle

## English

- 1a. On/off button
- 1b. On/off button
2. Handle
3. Locking screw
4. Vacuum compartment
5. Release button
- 6a. Charging station wall unit
- 6b. Charging station floor unit
7. Adaptor
8. Fine filter
9. Pre-filter
10. Release button
11. Dust container
12. Quick emptying cover
13. Vacuum cleaning cover
14. Indicator light
15. Hatch cover for brush roller
16. Brush roller

## Français

- 1a. Bouton marche/arrêt
- 1b. Bouton marche/arrêt
2. Poignée
3. Vis de blocage
4. Compartiment d'aspiration
5. Bouton de déverrouillage
- 6a. Station de charge murale
- 6b. Station de charge de sol
7. Adaptateur
8. Filtre fin
9. Pré-filtre
10. Bouton de déverrouillage
11. Réceptacle à poussière
12. Capot de vidage rapide
13. Capot d'accès pour l'aspiration du contenu du réceptacle à poussière
14. Voyant
15. Trappe d'accès à la brosse rotative
16. Brosse rotative

## Italiano

- 1a. Pulsante On/Off
- 1b. Pulsante On/Off
2. Impugnatura
3. Vite di bloccaggio
4. Sezione aspirante
5. Pulsante di rilascio
- 6a. Unità da muro del caricabatterie
- 6b. Unità da pavimento del caricabatterie
7. Adattatore
8. Filtro fine
9. Pre-filtro
10. Pulsante di rilascio
11. Contenitore della polvere
12. Coperchio per svuotamento rapido
13. Coperchio per pulizia aspiratore
14. Spia
15. Copertura della bocca per il rullo delle spazzole
16. Rullo delle spazzole

## Nederlands

- 1a. Aan/Uit-knop
- 1b. Aan/Uit-knop
2. Greep
3. Borgschroef
4. Zuigruimte
5. Ontgrendelingsknop
- 6a. Hangend oplaadstation
- 6b. Staand oplaadstation
7. Adapter
8. Fijn filter
9. Voorfilter
10. Ontgrendelingsknop
11. Stofreservoir
12. Leegmaakklep
13. Stofzuigklep
14. Indicatorlampje
15. Borstelkap voor rolborstel
16. Rolborstel

## Português

- 1a. Botão Ligar/Desligar
- 1b. Botão Ligar/Desligar
2. Pega
3. Parafuso de bloqueio
4. Compartimento de vácuo
5. Botão Libertar
- 6a. Unidade de parede da estação de carregamento
- 6b. Unidade de chão da estação de carregamento
7. Adaptador
8. Filtro fino
9. Pré-filtro
10. Botão Libertar
11. Compartimento de pó
12. Tampa de esvaziamento rápido
13. Tampa de aspiração
14. Luz indicadora
15. Tampa de escotilha para rolo-escova
16. Rolo-escova

## Auspacken und Zusammenbau

### Vollständigkeit des Verpackungsinhalts überprüfen.

1. Griff durch vorsichtiges Einführen in das Unterteil montieren. Dabei darauf achten, dass das Kabel nicht eingeklemmt wird. 2. Griff durch Anziehen der mitgelieferten Feststellschraube sichern. Dazu Kreuzschlitzschraubenzieher oder Münze verwenden.
3. Ladestation in Steckdosennähe positionieren. Von Hitzequellen und Feuchtzonen fernhalten. Steckernetzteil in Steckdose stecken und an Ladestation anschließen.
4. Ladestation kann auch an der Wand o. ä. montiert werden. Dabei sicherstellen, dass die Wand das Gewicht des Ergorapido tragen kann.

### Aufladen

5. Den Ergorapido in die Ladestation hängen. Dabei immer darauf achten, dass der Ergorapido ausgeschaltet ist. Die Anzeigeleuchte leuchtet auf, wenn der Ergorapido korrekt an der Ladestation angeschlossen ist. Vor der ersten Verwendung müssen die Batterien 8 bis 10 Stunden laden. Ist der Ergorapido vollständig entladen, muss er ca. 12 bis 16 Stunden geladen werden, damit die Batterien ihre volle Kapazität wiedererlangen. Zur Sicherung der jederzeitigen Einsatzbereitschaft sollte der Ergorapido bei Nichtgebrauch immer an die Ladestation angeschlossen werden. Das Steckernetzteil kann sich während des Ladevorgangs erwärmen – dies ist völlig normal.

### Saugen von Böden und Teppichen

#### Regelmäßig Düsenpolster und Bürstenrolle auf Verunreinigungen überprüfen, um das Verkratzen empfindlicher Böden zu verhindern.

6. Zum Einschalten des Ergorapido Schalter nach unten drücken.
  - Erste Stellung = Mittlere Leistung für Dauerbetrieb
  - Zweite Stellung = Volle Leistung

### Saugen von Tischen, Möbeln, Autositzen usw.

7. Handgerät abnehmen. Dazu gleichzeitig beide Freigabeknöpfe drücken. Das Handgerät kann nun problemlos abgenommen werden.
8. Zum Saugen schwer zugänglicher Stellen kann die Fugendüse herausgezogen werden.
9. Sollte sich ein Objekt in der Fugendüse verkleben, kann diese vollständig vom Handgerät abgenommen werden. Dazu Freigabeknopf drücken und Fugendüse herausziehen. Fugendüse säubern und alle Verstopfungen aus dem Luftkanal entfernen.

### Entleerung und Reinigung

#### A. Schnelle Entleerung des Staubbehälters

10. Schnellentleerklappe hochklappen und Inhalt in geeigneten Behälter entsorgen. Schnellentleerklappe bis zum Einrasten zurückdrücken.

#### B. Schnelle Reinigung unter Verwendung der Absaugklappe

11. Absaugabklappe aufklappen. Staubbehälter und Filter mit zweitem Staubrauger reinigen. Dazu Schlauchgriff des zweiten Staubraugers gegen Absaugöffnung halten.

#### C. Vorsichtige Reinigung des Staubbehälters und der Filter

12. Staubbehälter komplett abnehmen. Dazu gleichzeitig beide Freigabeknöpfe an den Seiten des Staubbehälters drücken. Staubbehälter herausnehmen, Filter voneinander trennen und Inhalt des Staubbehälters in geeigneten Behälter entsorgen.
13. Staubbehälter, Vorfilter und Feinfilter durch Abschütteln säubern oder mit warmem Wasser spülen. Alle Teile müssen vor dem Wiedersammensetzen trocken sein.

### Staubbehälter und Filter in umgekehrter Reihenfolge wieder zusammensetzen.

### Reinigung der Bürstenrolle

Blockiert oder klemmt die Bürstenrolle aus irgendeinem Grund, erlischt die Anzeigeleuchte auf der Bodendüse. In diesem Fall muss die Bürstenrolle gereinigt werden. Zunächst den Ergorapido ausschalten. Dann vorsichtig mit Schere oder scharfem Messer Störungsursache (z. B. verhedderte Fussel) entfernen.

14. Muss die Bürstenrolle herausgenommen werden, Lagerabdeckung öffnen. Dazu Feststellschraube mit Münze o. ä. gegen den Uhrzeigersinn drehen. Numehr lose, leicht abtastende Lagerabdeckung abnehmen.
15. Bürstenrolle herausnehmen und reinigen. Bürstenrolle wieder einsetzen. Dabei darauf achten, dass die Achse in den Führungsschlitzen sitzt und die Rolle sich frei drehen kann.
16. Lagerabdeckung wieder anbringen und durch Drehen der Feststellschraube in Uhrzeigerichtung (bis zum Anschlag) sichern.

### Reinigung des Faltenbalgs

Es kann vorkommen, dass sich Objekte im Faltenbalg verkleben und dadurch die Saugleistung beeinträchtigen.

17. Faltenbalg abnehmen. Dazu die kleine Schraube lösen und den Faltenbalg vom Saugstutzen abnehmen. Faltenbalg mit geeignetem Werkzeug (z. B. Kochlöffelstiel) von störenden Objekten befreien. Faltenbalg wieder am Saugstutzen anbringen und mittels Feststellschraube sichern.

### Reinigung der Radachsen

Bei Blockierung eines Rads durch Fussel oder Schmutz:

18. Rad vorsichtig mit einem Schraubenzieher heraushebeln. Die Radachse blockierende Fussel u. ä. beseitigen. Räder durch festes Zusammendrücken wieder zusammensetzen.

### Wichtig:

- Niemals in Feuchtzonen staubsaugen.
- Niemals in der Nähe brennbarer Gase, Flüssigkeiten usw. staubsaugen.
- Niemals scharfe Teile wie Glasscherben o. ä. aufsaugen.
- Niemals Flüssigkeiten aufsaugen. Diese können das Gerät schwer beschädigen.
- Niemals heiße Asche, brennende Zigarettenstummel usw. aufsaugen.
- Niemals feine Stäube (z. B. Gips, Zement, Mehl oder Asche) aufsaugen.
- Niemals den Staubsauger in direktem Sonnenlicht stehen lassen.
- Staubsauger und Batterien vor starker Hitze schützen.
- Batterien niemals zerlegen, kurzschließen, gegen leitende Flächen halten oder starker Hitze aussetzen.

### Entsorgung

Vor dem Entsorgen des Ergorapido müssen die Batterien entfernt werden. Verbrauchte Batterien dürfen nicht im Hausmüll entsorgt werden, sondern müssen an einer Annahmestelle zurückgegeben werden.

### Entfernung der Batterien (2. Abbildungsseite)

19. Der Ergorapido darf beim Entnehmen der Batterien nicht an die Ladestation angeschlossen sein.
  - Die vier Schrauben lösen.
  - Oberes Gehäuse teil vorsichtig abnehmen.
  - Verbindungskabel lösen und Batterien herausheben.

### Wartung und Reparatur

Bei einem Ausfall oder einer Störung des Geräts autorisierten Elektrolux-Kundendienst aufsuchen.



Das Symbol  auf dem Produkt oder seiner Verpackung weist darauf hin, dass dieses Produkt nicht als normaler Haushaltsabfall zu behandeln ist, sondern an einem Sammelpunkt für das Recycling von elektrischen und elektronischen Geräten abgegeben werden muss.\* Durch Ihren Beitrag zum korrekten Entsorgen dieses Produkts schützen Sie die Umwelt und die Gesundheit Ihrer Mitmenschen. Umwelt und Gesundheit werden durch falsches Entsorgen gefährdet. Weitere Informationen über das Recycling dieses Produkts erhalten Sie von Ihrem Rathaus, Ihrer Müllabfuhr oder dem Geschäft, in dem Sie das Produkt gekauft haben.

\* Die Regelung tritt von 1. Juli, 2005 in Kraft.



# English

## Unpacking and assembly

### Check that all the parts are in the box.

1. Fit the handle by carefully inserting it into the vacuum compartment. Take care to ensure that the cable does not jam.
2. Secure the handle by tightening the locking screw supplied. Use a Phillips screwdriver or a coin.
3. Position the charging station close to a mains socket (well away from heat sources or wet places). Insert the adaptor into the mains socket and connect the charging station.
4. The wall unit can also be mounted on a wall etc. Always ensure that the wall can bear the weight of the Ergorapido.

## Charging

5. Hang Ergorapido on the charging station (NB – always make sure that the Ergorapido is turned off). The indicator lights will come on once Ergorapido has made contact with the charging station. It takes 8-10 hours to fully charge the batteries before the first use. When Ergorapido is totally discharged, approximately 12-16 hours' charging is required for the battery to regain full capacity. In order to ensure that it is always ready for use, Ergorapido should be left on charge when not being used. The adaptor may become warm during charging – this is normal.

## Vacuuming floors and carpets

You should regularly check that the nozzle cushions and the brush roller are

clean in order to avoid scratching sensitive floors

6. Start Ergorapido by pushing the on/off button away from you.
  - first position = intermediate power for longer periods of use
  - second position = full power

## Vacuuming tables, furniture, car seats etc.

7. Remove the hand unit by pressing in both the release buttons at the same time. The hand unit will now come free and can easily be removed.
8. The crevice nozzle can be pulled out in order to reach awkward places.
9. If anything gets stuck in the crevice nozzle, it can be completely removed from the hand unit. Depress the release button and pull out the crevice nozzle. Clean it and remove anything that has got stuck in the air duct.

Emptying/cleaning

### A. Quick emptying of the dust container

10. Open the quick emptying cover and empty the contents into a suitable vessel or bag. Press back the quick emptying cover until it clicks into place.

### B. Quick cleaning using the vacuum cleaning cover

11. Lift up the vacuum cleaning cover. Vacuum clean the dust container and filter by placing the hose handle of another vacuum cleaner against the vacuum cleaning hole.

### C. Careful cleaning of the dust container and filters

12. Remove the whole dust container by depressing the release button on either side of the container. Take out the dust container, separate both the filters and empty the contents of the dust container into a suitable vessel or bag.
13. The dust container, prefilter and fine filter can be shaken clean or cleaned and rinsed using warm water. Make sure that the parts are dry before they are reassembled.

Reassemble in reverse order.

## Cleaning the roller brush

If the roller brush becomes blocked or jammed for any reason, the indicator light on the floor nozzle will go out. The roller brush may then need to be cleaned. First turn off the Ergorapido, then carefully use a pair of scissors or a sharp knife to remove any items such as threads that may have become entangled.

14. If the roller brush needs to be lifted out – open the hatch cover by turning the locking screw anti-clockwise with a coin or other tool. The hatch cover will come slightly free and can now be removed.
15. Lift out the roller brush and clean it. Replace the roller brush and make sure that it fits into its guiding tracks, and make sure that it can spin freely.
16. Replace the hatch cover and lock by turning anticlockwise as far as possible.

## Cleaning of bellows

Sometimes objects can get stuck in the bellows, and this can affect suction power.

17. Remove the bellows by loosening the small screw and then pulling the bellows from the attachment. Clean the bellows using a stick or similar object. Place the bellows back in the attachment and lock using the locking screw.

## Cleaning of wheel axles

If a wheel is jammed by threads or dirt:

18. Remove the wheels by carefully prizing them loose using a screwdriver inserted into the cavity. Remove threads or any other objects that may have become jammed in the wheels axles. Reassemble the wheels by pressing them tightly together.

## NB:

- Never vacuum in wet places.
- Never vacuum near flammable gases, liquids etc.
- Never vacuum up sharp objects such as shards of glass etc.
- Never vacuum up liquids, as these can severely damage the machine.
- Never vacuum up ash, lit cigarette ends etc.
- Never vacuum up fine dust from plaster, concrete, flour or ash, for example.
- Do not leave the vacuum cleaner in direct sunlight.
- Avoid exposing the vacuum cleaner or battery to strong heat.
- The battery must not be dismantled, short-circuited, placed against a metal surface or exposed to strong heat.

## Disposal



If an Ergorapido is to be disposed of, the batteries should be removed. Used batteries should never be disposed of with household waste. These should always be taken to a recycling station.

## Removal of batteries ( see illustration page 2)

19. NB – Ergorapido must not be connected to the charging station while the batteries are being removed.
  - Undo the four screws.
  - Carefully lift the hood.
  - Unclip the connecting cables and lift out the batteries.

## Servicing or repairs

In cases of breakdown or faults, your Ergorapido must be taken to an authorised Electrolux service centre.

 The symbol  on the product or on its packaging indicates that this product may not be treated as household waste. Instead it shall be handed over to the applicable collection point for the recycling of electrical and electronic equipment.\* By ensuring this product is disposed of correctly, you will help prevent potential negative consequences for the environment and human health, which could otherwise be caused by inappropriate waste handling of this product. For more detailed information about recycling of this product, please contact your local city office, your household waste disposal service or the shop where you purchased the product.

\*The regulation will come into force from 1. July, 2005.

## Déballage et assemblage

### Vérifier que tous les éléments sont présents dans la boîte.

1. Fixer la poignée en l'insérant avec précaution dans le compartiment d'aspiration. Veiller à ce que le câble ne s'emmêle pas.
2. Ajuster la poignée en serrant la vis de blocage fournie. Utiliser un tournevis cruciforme ou une pièce de monnaie.
3. Positionner la station de charge à proximité d'une prise secteur (à bonne distance des sources de chaleur ou des endroits humides). Insérer l'adaptateur dans la prise secteur et brancher la station de charge.
4. La station de charge murale peut également être montée sur un mur, etc. Vérifier systématiquement que le mur peut supporter le poids de l'Ergorapido.

### Mise à charge

5. Mettre en place l'Ergorapido sur la station de charge (remarque : toujours s'assurer que l'Ergorapido est éteint). Les voyants s'allument dès que l'Ergorapido entre en contact avec la station de charge. 8 à 10 heures sont nécessaires pour charger complètement les batteries avant la première utilisation. Lorsque l'Ergorapido est complètement déchargé, environ 12 à 16 heures de charge sont nécessaires pour que la batterie récupère sa pleine capacité. Pour que l'Ergorapido soit toujours prêt à servir, il convient de le laisser en charge lorsqu'il n'est pas utilisé. L'adaptateur peut chauffer durant le chargement. Cela est normal.

### Nettoyage des sols et des tapis

Vérifier régulièrement que les coussins du suceur et le roulement de la brosse sont propres afin d'éviter de rayer les surfaces délicates.

6. Démarrer l'Ergorapido en poussant le bouton marche/arrêt vers l'extérieur.
  - première position = puissance moyenne pour les utilisations prolongées
  - seconde position = pleine puissance

### Nettoyage des tables, meubles, sièges de voiture, etc.

7. Retirer l'aspirateur à main en appuyant simultanément sur les deux boutons se trouvant sur les côtés du manche. L'aspirateur à main se libère alors et peut être facilement retiré.
8. Le suceur pour fentes peut être extrait afin d'atteindre les endroits difficiles d'accès.
9. Si quelque chose se coince dans le suceur pour fentes, il est possible de le détacher complètement de l'aspirateur à main. Appuyer sur le bouton pour enlever le réceptacle à poussière et retirer le suceur pour fentes. Le nettoyer et enlever l'élément coincé dans le conduit d'air.

### Vidage/nettoyage

#### A. Vidage rapide du réceptacle à poussière

10. Ouvrir le capot de vidage rapide et en vider le contenu dans un conteneur ou un sac approprié. Remettre en place le capot de vidage rapide en appuyant dessus jusqu'au clic.

#### B. Nettoyage rapide par aspiration

11. Lever le capot d'aspiration. Aspirer le réceptacle à poussière et le filtre en plaçant la poignée du fl exible d'un autre aspirateur contre le trou d'aspiration.

#### C. Nettoyage minutieux du réceptacle à poussière et des filtres

12. Retirer complètement le réceptacle à poussière en appuyant sur les boutons se trouvant sur le côté du réceptacle. Enlever le réceptacle à poussière, séparer les deux filtres et vider le contenu du réceptacle à poussière dans une poubelle ou un sac approprié.
13. Le réceptacle à poussière, le préfiltre et le filtre fin peuvent être secoués ou nettoyés et rincés à l'eau chaude. S'assurer que les éléments soient secs avant de les remonter.

Remonter dans l'ordre inverse.

### Nettoyage de la brosse rotative

Si la brosse rotative est bloquée ou obstruée pour une raison quelconque, le voyant situé sur le suceur pour sols s'éteint. La brosse rotative peut alors avoir besoin d'être nettoyée. Commencer par éteindre l'Ergorapido, puis utiliser une paire de ciseaux ou un couteau pointu avec précaution pour retirer les éléments, tels que des fils, qui auraient pu s'emmêler.

14. Pour retirer la brosse rotative, ouvrir la trappe d'accès à la brosse rotative en tournant la vis de blocage dans le sens contraire des aiguilles d'une montre à l'aide d'une pièce de monnaie ou d'un autre outil. La trappe d'accès à la brosse rotative est partiellement libérée et peut alors être retirée.

15. Enlever la brosse rotative et la nettoyer. Remettre en place la brosse rotative en s'assurant qu'elle s'engage dans ses rails de guidage et qu'elle peut tourner librement.
16. Remettre en place la trappe d'accès à la brosse rotative et la verrouiller en la tournant le plus possible dans le sens des aiguilles d'une montre.

### Nettoyage des ressorts

Des objets peuvent parfois se coincer dans les ressorts et diminuer la puissance d'aspiration.

17. Enlever les ressorts en desserrant la petite vis, puis en les retirant de la fixation. Nettoyer les ressorts à l'aide d'une tige ou d'un objet similaire. Remettre en place les ressorts dans la fixation et resserrer la vis de blocage.

### Nettoyage des axes de roue

Si des fils ou de la saleté se prennent dans une roue :

18. Retirer les roues en les desserrant avec précaution à l'aide d'un tournevis inséré dans la cavité. Retirer les fils ou les autres objets qui auraient pu s'emmêler dans les axes de roue. Remonter les roues en les serrant entre elles.

### Remarque :

- Ne jamais aspirer dans des endroits humides.
- Ne jamais aspirer à proximité de gaz inflammables, de liquides, etc.
- Ne jamais aspirer des objets acérés, tels que des tessons de verre, etc.
- Ne jamais aspirer des liquides, car ils risqueraient d'endommager gravement l'appareil.
- Ne jamais aspirer des cendres, des mégots de cigarette incandescents, etc.
- Ne jamais aspirer de fines particules de plâtre, de béton, de farine ou de cendre, par exemple.
- Ne jamais laisser l'aspirateur en plein soleil.
- Eviter d'exposer l'aspirateur ou la batterie à une forte chaleur.
- La batterie ne doit pas être démontée, court-circuitée, placée sur une surface métallique ou exposée à une forte chaleur.

### Appareil en fin de vie

En fin de vie, les batteries doivent être retirées d'Ergorapido. Ne jamais jeter des batteries usagées aux ordures ménagères. Les batteries doivent être jetées dans un conteneur de recyclage.

### Retrait des batteries (voir l'illustration à la page 2)

19. Remarque : l'Ergorapido ne doit pas être branché sur la station de charge sans ses batteries.
  - Retirer les quatre vis.
  - Soulever le capot avec précaution.
  - Débrancher les câbles de connexion et retirer les batteries.

### Maintenance ou réparation

En cas de panne ou de dysfonctionnement, ramener votre Ergorapido à un Centre Service Agréé Electrolux.



Le symbole  sur le produit ou son emballage indique que ce produit ne peut être traité comme déchet ménager. Il doit plutôt être remis au point de ramassage concerné, se chargeant du recyclage du matériel électrique et électronique.\* En vous assurant que ce produit est éliminé correctement, vous favorisez la prévention des conséquences négatives pour l'environnement et la santé humaine qui, sinon, seraient le résultat d'un traitement inapproprié des déchets de ce produit. Pour obtenir plus de détails sur le recyclage de ce produit, veuillez prendre contact avec le bureau municipal de votre région, votre service d'élimination des déchets ménagers ou le magasin où vous avez acheté le produit.

\* Le règlement entrera en vigueur du 1. Juillet, 2005.



#### Technical specifications

Operating time (fully charged), high power	15 min
Operating time (fully charged), mid power	20 min
Battery capacity	1 600 mAh
Operating current	9 A
Voltage	9,6 V
Charging time	12 - 16 h



This machine meets the requirements of EU directive 89/336/EEG and EC directive 73/23/EEC with amendment 90/683/EEC and 89/336/EEC.

Use only by Electrolux approved rechargable battery.  
Use of any other types of battery might cause leakage and danger.



**From the Electrolux Group.**

*The world's No.1 choice.*

The Electrolux Group is the world's largest producer of powered appliances for kitchen, cleaning and outdoor use. More than 55 million Electrolux Group products (such as refrigerators, cookers, washing machines, vacuum cleaners, chain saws and lawn mowers) are sold each year to a value of approx. USD 14 billion in more than 150 countries around the world.