

Дата производства:
Өндірілген уақыты:

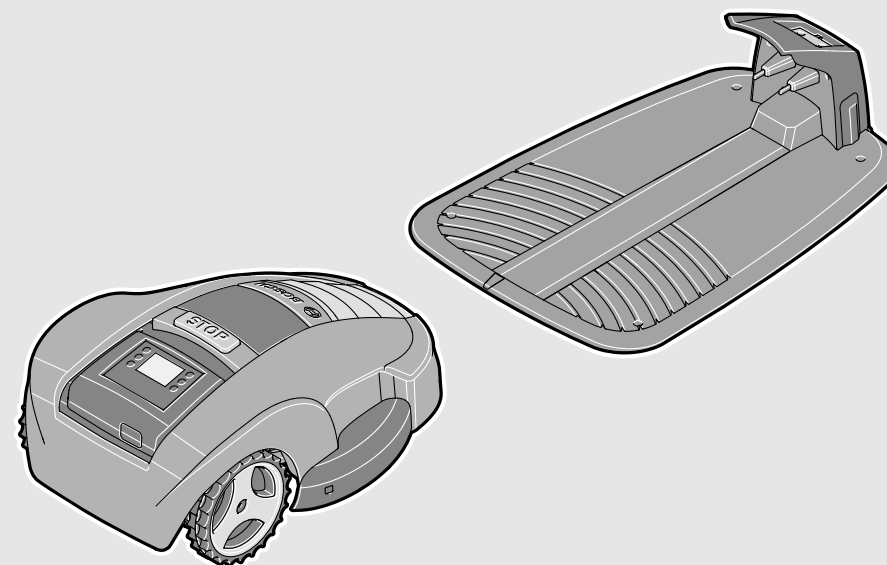
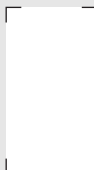

Robert Bosch GmbH
Power Tools Division
70764 Leinfelden-Echterdingen
GERMANY

www.bosch-garden.com

F 016 L81 115 (2014.10) 0 / 467 EURO



Indego | Indego 800 | Indego 1000 Connect | Indego 1100 Connect | Indego 1200 Connect | Indego 1300



de Originalbetriebsanleitung	el Πρωτότυπο οδηγιών χρήσης	sr Originalno uputstvo za rad
en Original instructions	tr Orijinal işletme talimatı	sl Izvirna navodila
fr Notice originale	pl Instrukcja oryginalna	hr Originalne upute za rad
es Manual original	cs Původní návod k používání	et Algupärane kasutusjuhend
pt Manual original	sk Pôvodný návod na použitie	lv Instrukcijas oriģinālvalodā
it Istruzioni originali	hu Eredeti használati utasítás	lt Originali instrukcija
nl Oorspronkelijke gebruiksaanwijzing	ru Оригинальное руководство по эксплуатации	
da Original brugsanvisning	uk Оригінальна інструкція з експлуатації	
sv Bruksanvisning i original	ro Instrucțiuni originale	
no Original driftsinstruks	bg Оригинална инструкция	
fi Alkuperäiset ohjeet		





Deutsch	Seite	14
English	Page	31
Français	Page	46
Español	Página	63
Português.....	Página	80
Italiano	Pagina	98
Nederlands	Pagina	116
Dansk	Side	133
Svenska	Sida	148
Norsk	Side	163
Suomi	Sivu	179
Ελληνικά.....	Σελίδα	194
Türkçe	Sayfa	211
Polski	Strona	227
Česky	Strana	246
Slovensky.....	Strana	262
Magyar	Oldal	279
Русский	Страница	297
Українська.....	Сторінка	317
Română	Pagina	335
Български	Страница	352
Srpski	Strana	370
Slovensko	Stran	386
Hrvatski	Stranica	402
Eesti	Lehekülj	418
Latviešu	Lappuse	433
Lietuviškai	Puslapis	450

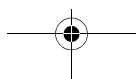
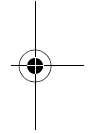
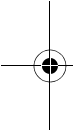

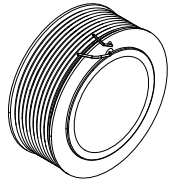

100 m
F 016 800 373



20 x
F 016 800 318



100 x
F 016 800 374

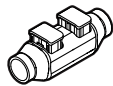

4 x
F 016 800 432



4 x
F 016 800 322

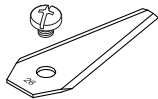

3 x
F 016 800 321

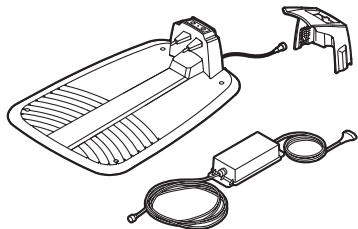

4 x

F 016 800 384 (WEU/EEU)
F 016 800 438 (CH)

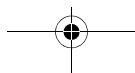
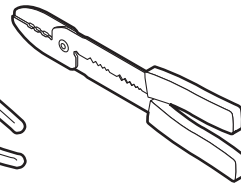
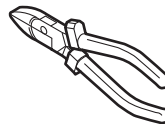
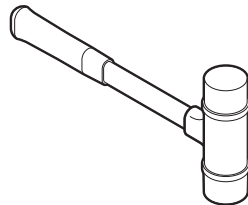

1

Indego (0 600 8A2 000) Indego 800	Indego (0 600 8A2 100/130/170) Indego 1000 Connect Indego 1100 Connect	Indego 1200 Connect	Indego 1300 Indego (0 600 8A2 101)
300 x 150 m	400 x 200 m	500 x 250 m	600 x 300 m

2

2 m
 10 m
 35 cm
 > 1.5 m
 > 1 m
 > 2 m
 max. 45°C



3

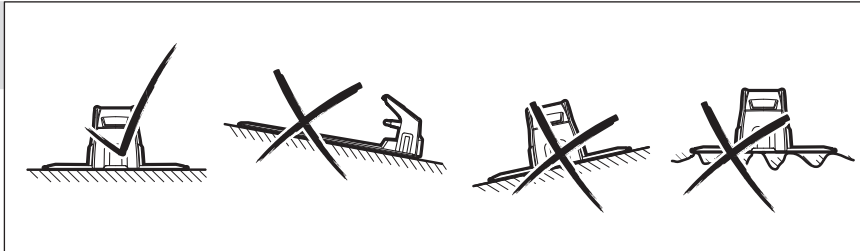

4

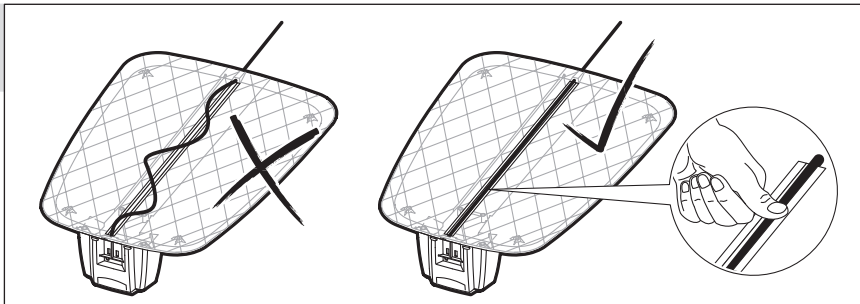

5

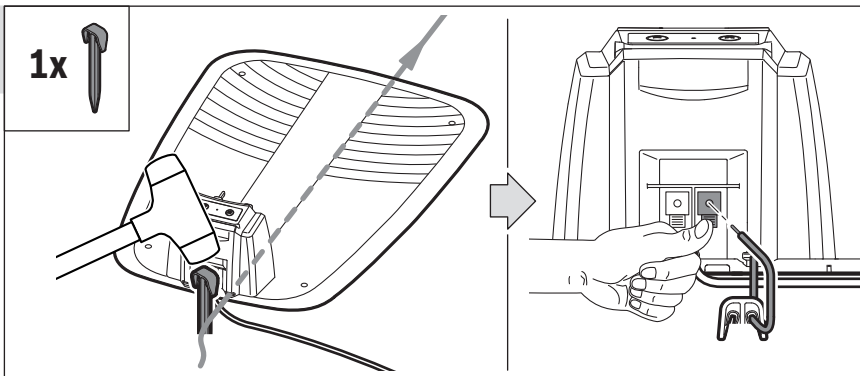

6

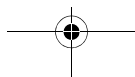
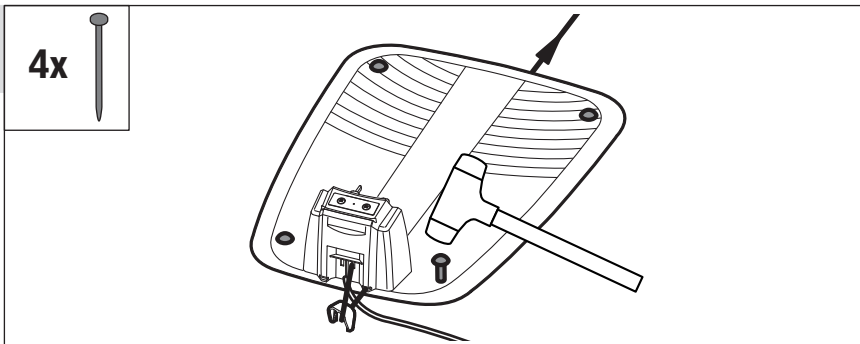



6 |

7

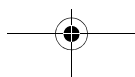
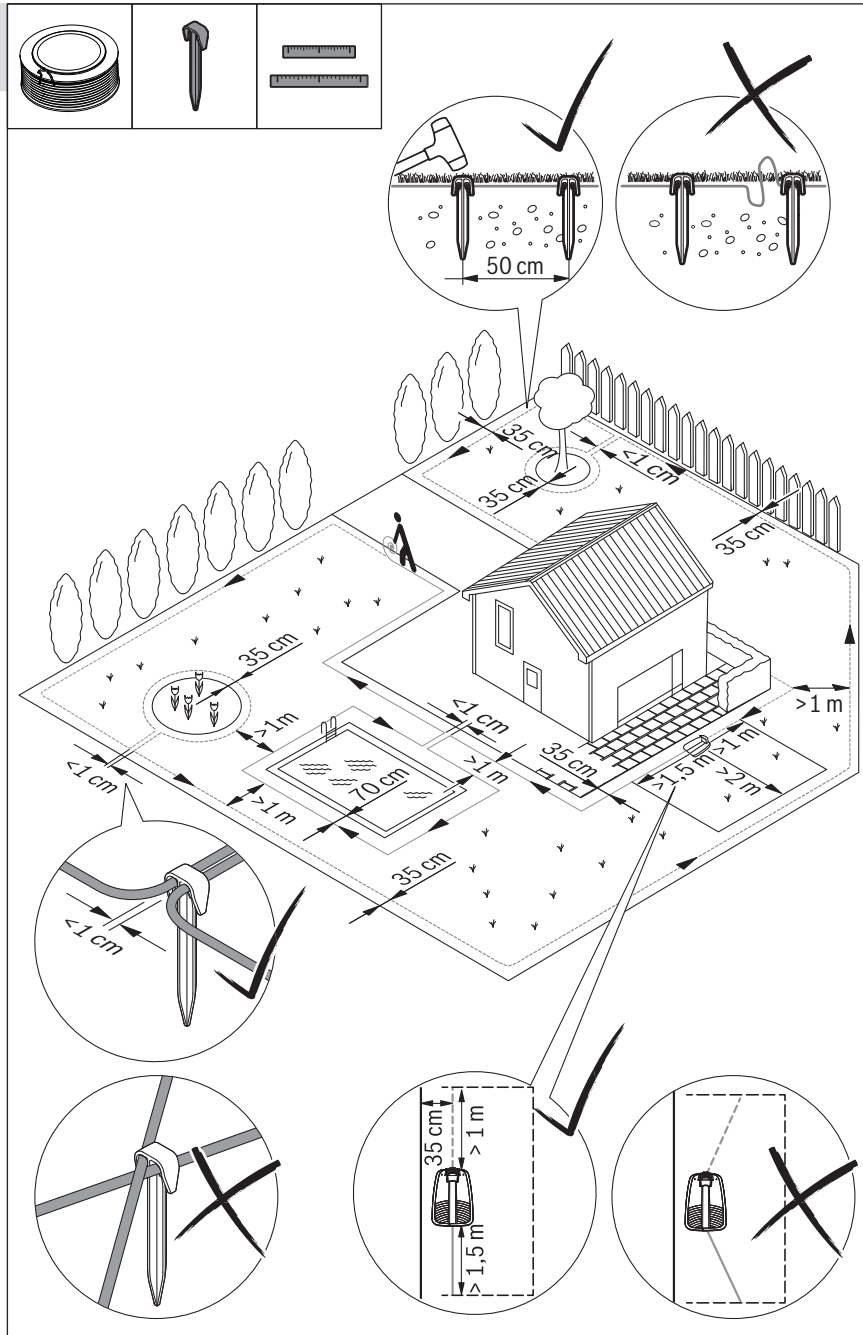

8

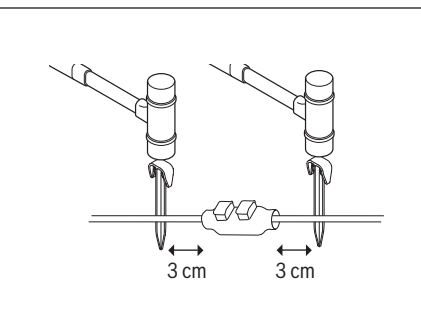
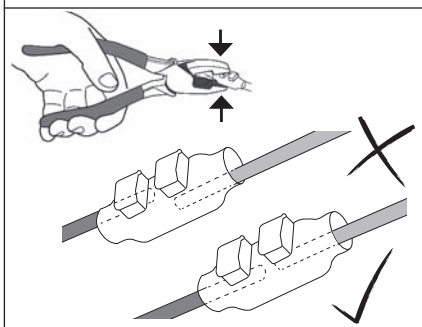
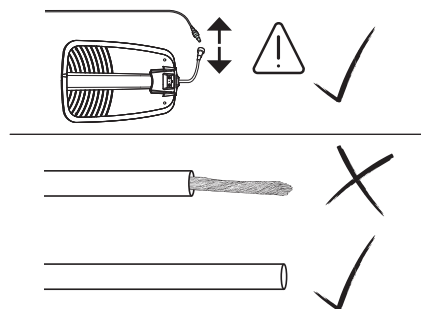
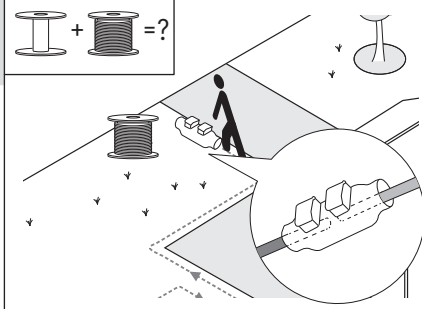

9

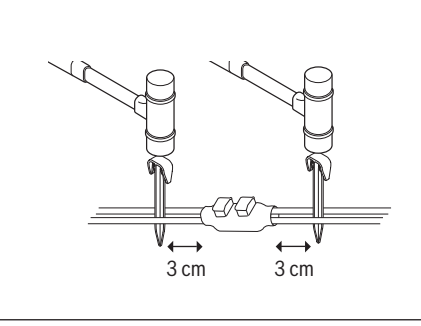
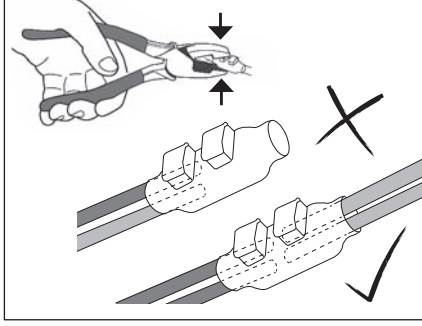
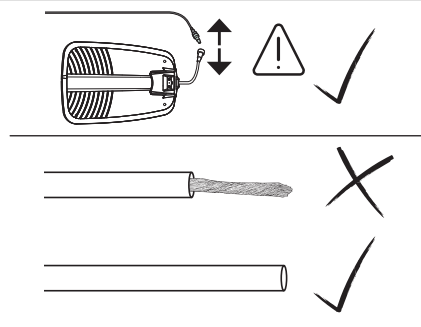
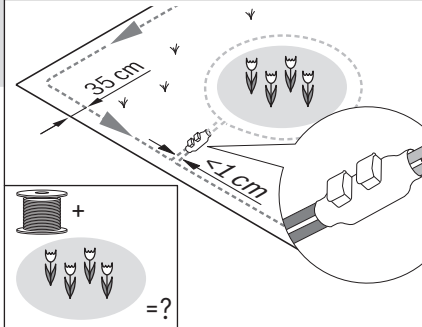



10

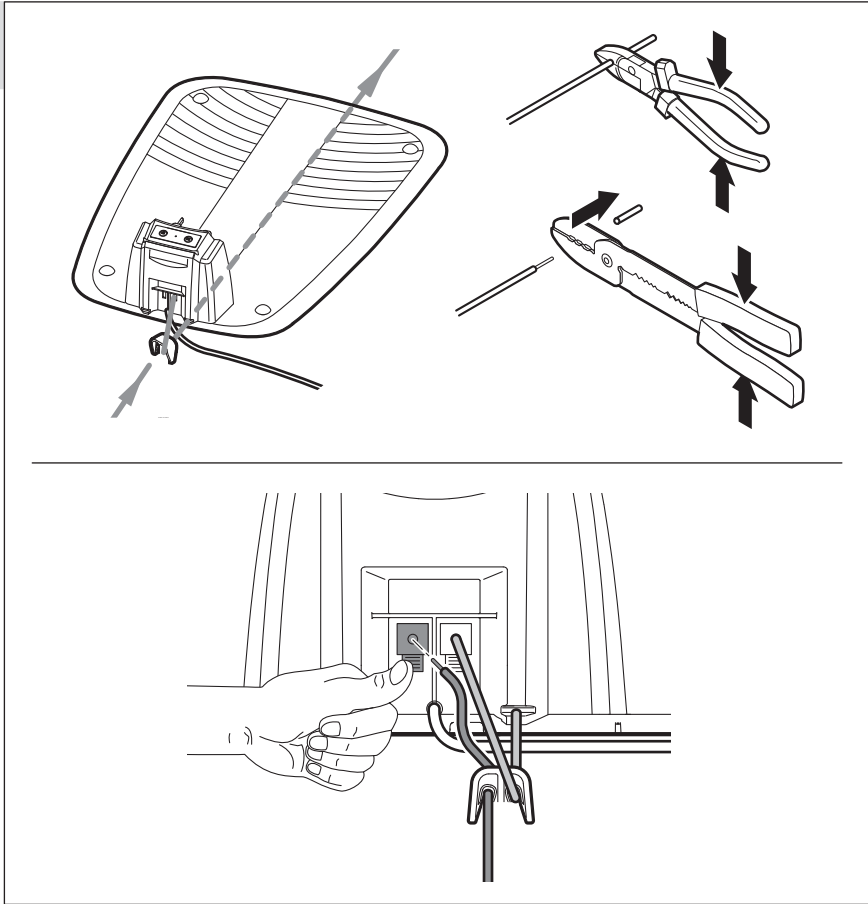

11

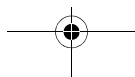
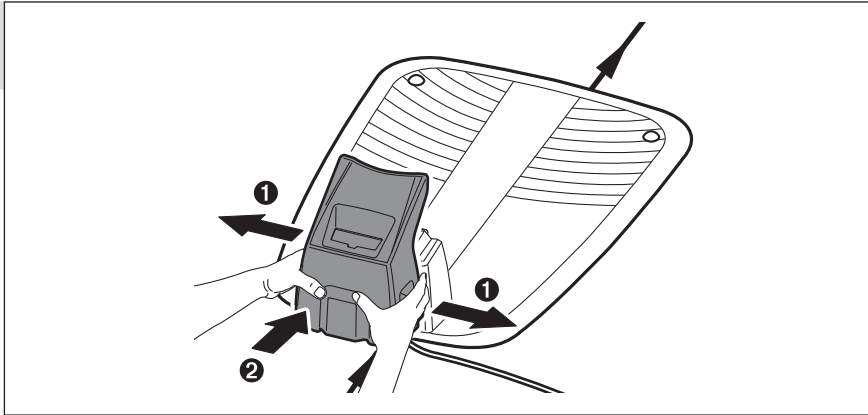

12

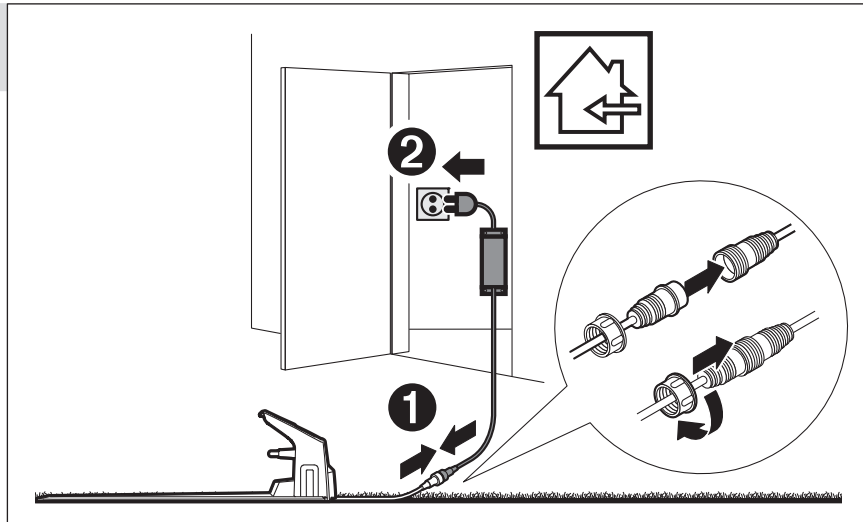

13

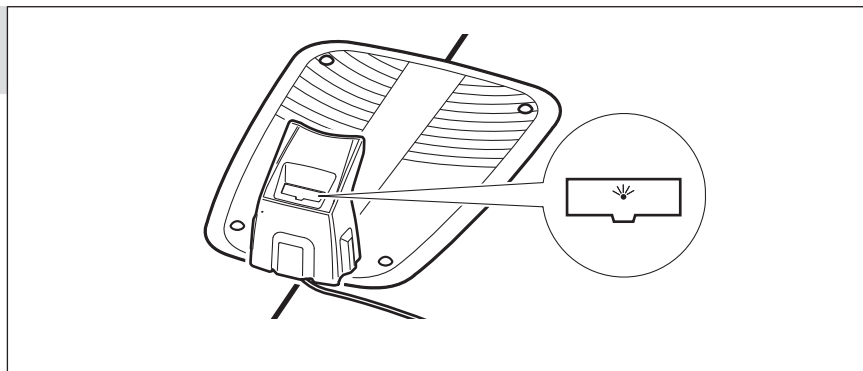

14

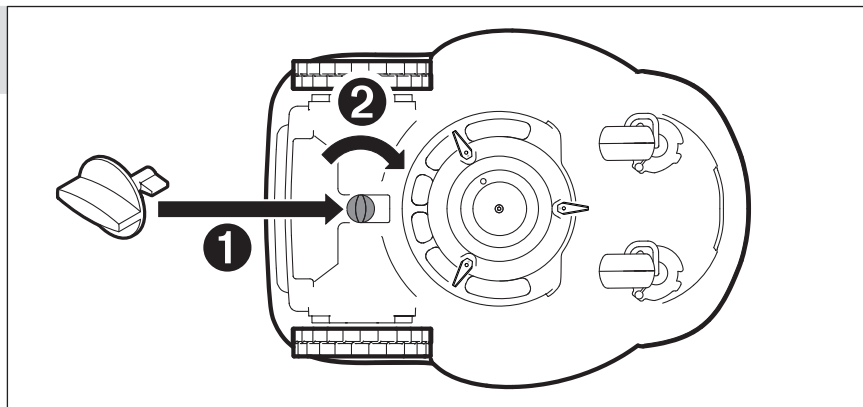



15

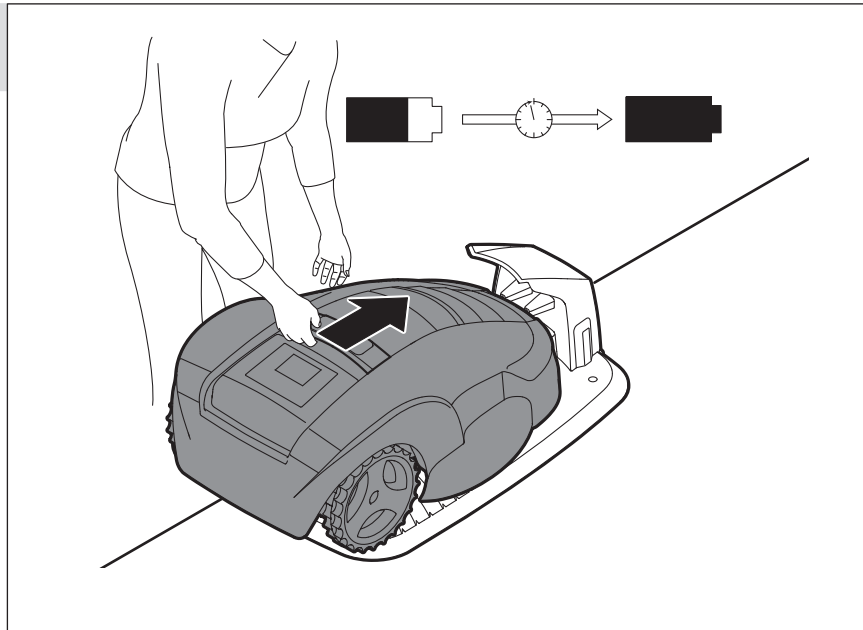

16

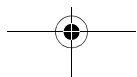
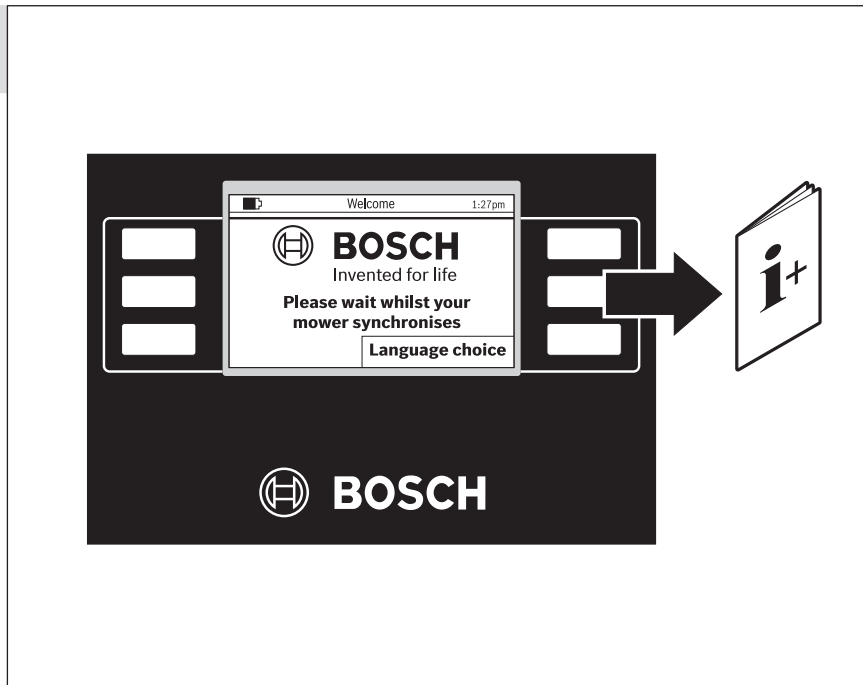

17

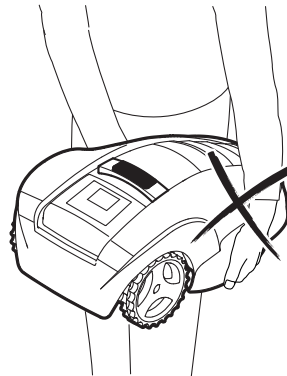
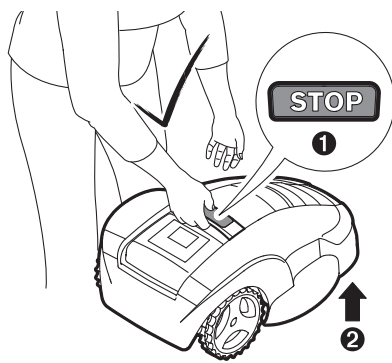

18

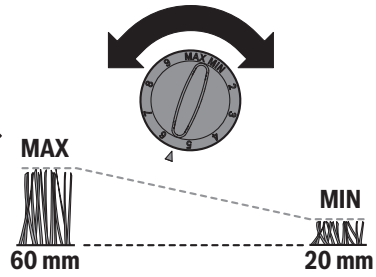
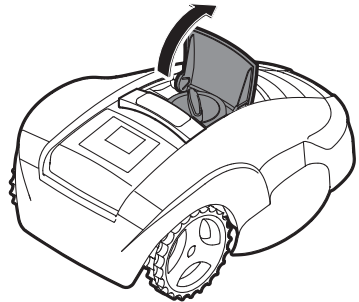



19

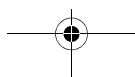
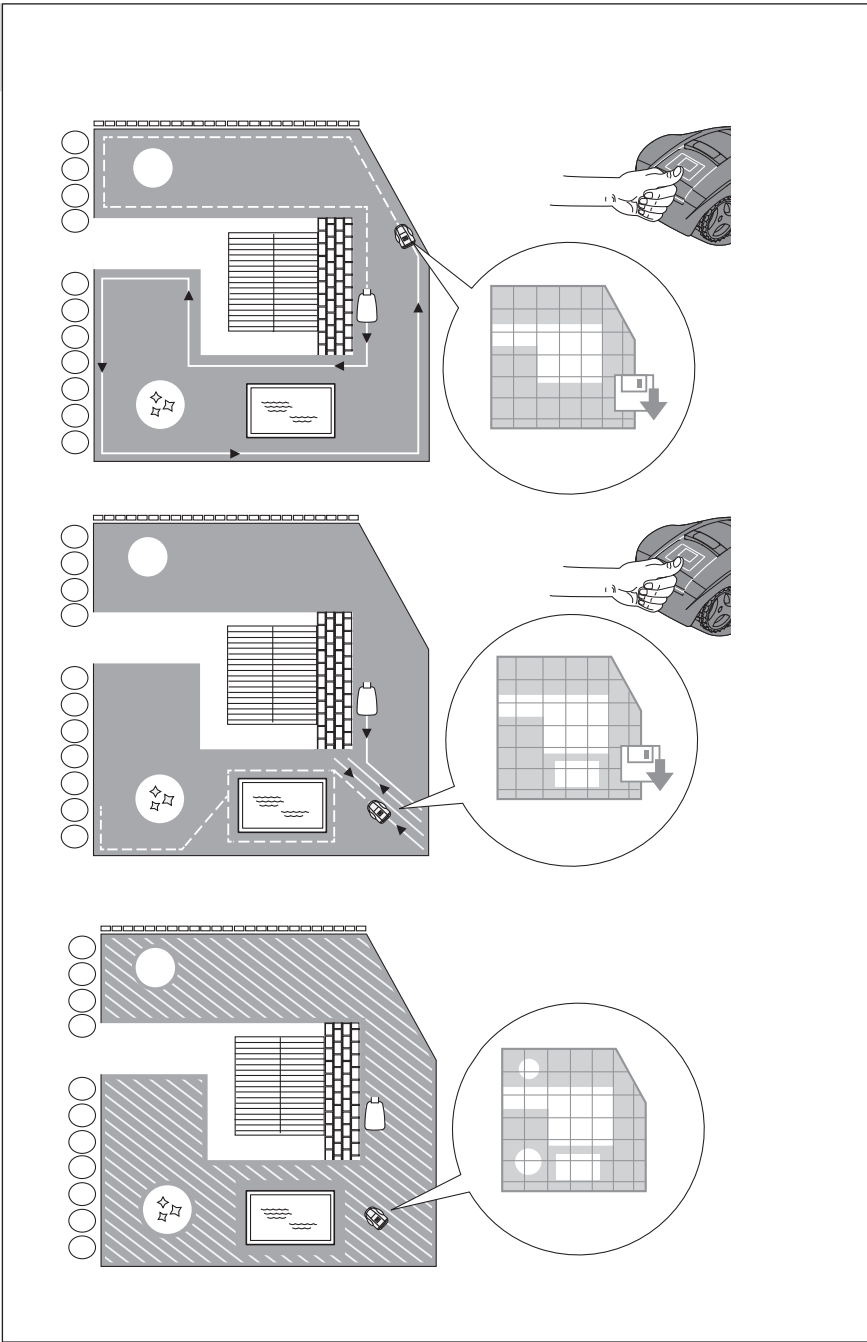



A

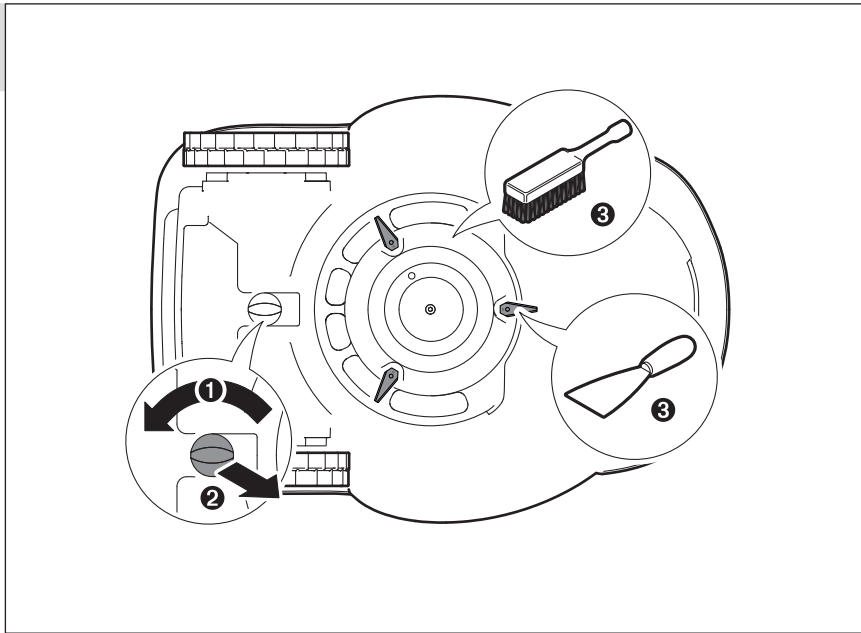

B

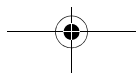
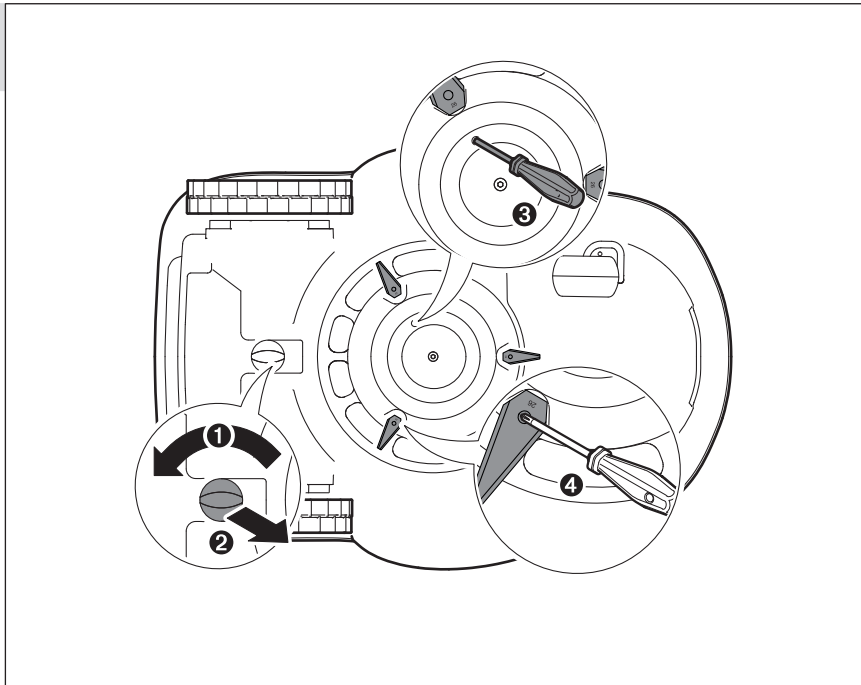

Deutsch

Vielen Dank, dass Sie sich für den Indego Mähroboter entschieden haben.

Lesen Sie bitte die nachfolgenden Sicherheitshinweise, bevor Sie den Indego installieren.

Sicherheitshinweise

Achtung! Lesen Sie die nachfolgenden Anweisungen sorgfältig durch. Machen Sie sich mit den Bedienelementen und dem ordnungsgemäßen Gebrauch des Gartengeräts vertraut. Bewahren Sie die Betriebsanleitung für eine spätere Verwendung bitte sicher auf.

Erläuterung der Symbole auf dem Gartengerät



Allgemeiner Gefahrenhinweis. Stellen Sie sicher, dass durch das Gartengerät keine Ausgänge blockiert oder versperrt werden.



Warnung: Lesen Sie die Betriebsanleitung bevor Sie das Gartengerät in Betrieb nehmen.



Warnung: Betätigen Sie die Ausschalteneinrichtung, bevor Sie Arbeiten am Gartengerät ausführen oder das Gartengerät hochheben.



Vorsicht: Berühren Sie nicht die rotierenden Messer. Die Messer sind scharf. Hüten Sie sich vor dem Verlust von Zehen und Fingern.



Warten Sie, bis alle Teile des Gartengeräts vollständig zur Ruhe gekommen sind, bevor Sie diese anfassen. Die Messer rotieren nach dem Abschalten des Gartengeräts noch weiter und können Verletzungen verursachen.



Achten Sie darauf, dass in der Nähe stehende Personen nicht durch weggeschleuderte Fremdkörper verletzt werden.



Warnung: Halten Sie einen sicheren Abstand zum Gartengerät, wenn es arbeitet.



Fahren Sie nicht auf dem Gartengerät.



Das Ladegerät ist mit einem Sicherheitstransformator ausgestattet.

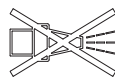

Verwenden Sie zur Reinigung des Mähroboters keinen Hochdruckreiniger oder Gartenschlauch.

Bedienung

- ▶ **Entfernen Sie vor allen Arbeiten am Gartengerät (z. B. Wartung, Werkzeugwechsel, etc.) den Stromkreisunterbrecher, ebenso vor Transport und Lagerung.**
- ▶ Erlauben Sie Kindern oder mit diesen Anweisungen nicht vertraute Personen niemals das Gartengerät zu benutzen. Nationale Vorschriften beschränken möglicherweise das Alter des Bedieners.

- ▶ Dieses Gartengerät ist nicht dafür bestimmt, von Personen (einschließlich Kinder) mit eingeschränkten physischen, sensorischen oder geistigen Fähigkeiten oder mangelnder Erfahrung und/oder mangelndem Wissen benutzt zu werden, es sei denn, sie werden durch eine für ihre Sicherheit zuständige Person beaufsichtigt oder erhalten von ihr Anweisungen, wie das Gartengerät zu benutzen ist. Kinder sollten beaufsichtigt werden, um sicherzustellen, dass sie nicht mit dem Gartengerät spielen.
- ▶ Der Bediener oder Nutzer ist für Unfälle oder Schäden an anderen Menschen oder deren Eigentum verantwortlich.
- ▶ Betätigen Sie sofort die rote Stopp-Taste, wenn beim Betrieb des Gartengeräts irgendwelche Gefahren auftreten.
- ▶ Stellen Sie die korrekte Installation des Begrenzungsdrahts gemäß der Betriebsanleitung sicher.
- ▶ Kontrollieren Sie den Begrenzungsdraht. Er muss über die gesamte Länge gespannt und ohne lose Drahtschlaufen mit den Pflöcken auf dem Boden befestigt sein.
- ▶ Überprüfen Sie regelmäßig den Bereich, auf dem das Gartengerät verwendet wird und entfernen Sie alle Steine, Stöcke, Drähte und andere fremde Gegenstände.
- ▶ Unter Spannung stehende Stromversorgungskabel dürfen nicht überfahren werden.
- ▶ Überprüfen Sie das Gartengerät regelmäßig um sicherzustellen, dass Messer, Messerschrauben und die Schneideinrichtung nicht verschliffen oder beschädigt sind. Ersetzen Sie abgenutzte Messer und Messerschrauben im ganzen Satz, um Unwucht zu vermeiden.
- ▶ Benutzen Sie das Gartengerät niemals mit beschädigten Schutzabdeckungen oder ohne Sicherheitseinrichtungen.
- ▶ Bringen Sie Ihre Hände und Füße nicht in die Nähe oder unter rotierende Teile.
- ▶ Heben bzw. tragen Sie das Gartengerät niemals bei laufendem Motor.
- ▶ Lassen Sie das Gartengerät nicht unbeaufsichtigt arbeiten, wenn Sie wissen, dass sich Haustiere, Kinder oder Personen in unmittelbarer Nähe aufhalten.
- ▶ Schalten Sie das Gartengerät entsprechend der Betriebsanleitung ein und stehen Sie in sicherem Abstand zu rotierenden Teilen.
- ▶ Betreiben Sie das Gartengerät nicht zur gleichen Zeit mit einem Rasensprenger. Geben Sie einen Zeitplan ein, um sicherzustellen, dass die beiden Systeme nicht gleichzeitig arbeiten.
- ▶ **Nehmen Sie keine Veränderungen am Gartengerät vor.** Unzulässige Veränderungen können die Sicherheit Ihres Gartengerätes beeinträchtigen und zu verstärkten Geräuschen und Vibrationen führen.

Wann Sie den Stromkreisunterbrecher lösen:

- vor dem Beseitigen von Blockierungen,
- wenn Sie das Gartengerät überprüfen, reinigen oder an ihm arbeiten,
- wenn das Gartengerät ungewöhnlich vibriert (Gartengerät anhalten und sofort überprüfen),
- nach dem Zusammenstoß mit einem fremden Gegenstand. Überprüfen Sie das Gartengerät auf Schäden und kontaktieren Sie den Bosch Kundendienst wegen notwendiger Reparaturen.

Wartung

- ▶ **Tragen Sie immer Gartenhandschuhe, wenn Sie im Bereich der scharfen Messer hantieren oder arbeiten.**
- ▶ **Entfernen Sie vor allen Arbeiten am Gartengerät den Stromkreisunterbrecher.**
- ▶ **Ziehen Sie vor allen Arbeiten an der Ladestation oder am Stromversorgungsgerät den Netzstecker aus der Steckdose.**

Reinigen Sie das Äußere des Gartengeräts gründlich mit einer weichen Bürste und einem Tuch. **Verwenden Sie kein Wasser und keine Lösungs- oder Poliermittel.** Entfernen Sie sämtliche Grasanhaftungen und Ablagerungen, insbesondere von den Lüftungsschlitzen.

Drehen Sie das Gartengerät mit der Unterseite nach oben und reinigen Sie regelmäßig den Messerbereich. Benutzen Sie eine feste Bürste oder einen Scha-

ber, um fest anhaftenden Grasschnitt zu entfernen. (siehe Bild A)

Die Messer können gewendet werden. (siehe Bild B)

- ▶ Stellen Sie den Festsitz aller Muttern, Bolzen und Schrauben sicher, damit ein sicherer Arbeitszustand des Gartengeräts gewährleistet ist.
- ▶ Inspizieren Sie das Gartengerät regelmäßig und ersetzen Sie zu Ihrer Sicherheit abgenutzte und beschädigte Teile.
- ▶ Achten Sie darauf, dass nur original Bosch Ersatzteile verwendet werden.
- ▶ Ersetzen Sie bei Bedarf Messer und Schrauben im ganzen Satz.

Winter Lagerung und Transport

▶ Entfernen Sie vor Lagerung des Gartengeräts den Stromkreisunterbrecher.

- ▶ Der Indego ist betriebsbereit bei Temperaturen zwischen 5 °C und 45 °C. Lagern Sie den Indego und die Ladestation in der Wintersaison, wenn sich die Temperaturen dauerhaft unter 5 °C befinden, unerreichbar für Kinder an einem sicheren und trockenen Ort.

Stellen Sie keine anderen Gegenstände auf das Gartengerät oder die Ladestation.

Wenn Sie den Indego über längere Strecken transportieren, verwenden Sie am besten die Originalverpackung.

SD-Karte

Die SD-Karten-Schnittstelle im Mähroboter ist nur für die Software-Diagnose durch ein Bosch Servicecenter bestimmt.

Gefährdungen durch den Akku

- ▶ Die Aufladung darf nur in der von Bosch zugelassenen Ladestation erfolgen.
- ▶ Der Indego arbeitet zwischen 5 °C und 45 °C. Liegt die Akkutemperatur außerhalb dieses Bereiches, meldet der Indego dies in seinem Bildschirm und bleibt in der Ladestation oder kehrt, falls er arbeitet, zurück zur Ladestation.
- ▶ Vermeiden Sie den Kontakt mit dem Gartengerät, wenn in einem außergewöhnlichen Fall Flüssigkeit aus dem Akku austritt. Nehmen Sie bei Kontakt mit dieser Flüssigkeit ärztliche Hilfe in Anspruch.
- ▶ Wenn der Akku beschädigt wird, kann Flüssigkeit austreten und benachbarte Teile benetzen. Prüfen Sie betroffene Teile und kontaktieren Sie den Bosch Kundendienst.
- ▶ **Öffnen Sie das Gartengerät und den innenliegenden Akku nicht.** Es besteht die Gefahr eines Kurzschlusses sowie eines elektrischen Schlages.
- ▶ **Schützen Sie das Gartengerät vor Feuer.** Es besteht Explosionsgefahr.
- ▶ **Bei Beschädigung und unsachgemäßem Gebrauch des Gartengeräts können Dämpfe aus dem Akku austreten. Führen Sie Frischluft zu und suchen Sie bei Beschwerden einen**

Arzt auf. Die Dämpfe können die Atemwege reizen.

- ▶ Lagern Sie das Gartengerät nur im Temperaturbereich von –20 °C und 50 °C. Lassen Sie das Gartengerät z. B. im Sommer nicht im Auto liegen.

Sicherheitshinweise für Ladegerät und Stromversorgungsgerät

- ▶ **Die Aufladung darf nur über die original Bosch Ladestation erfolgen.** Ansonsten besteht Explosions- und Brandgefahr.
- ▶ **Überprüfen Sie regelmäßig Ladestation, Stromversorgungsgerät, Kabel und Stecker. Benutzen Sie die Ladestation oder das Stromversorgungsgerät nicht, sofern Sie Schäden feststellen. Öffnen Sie die Ladestation oder das Stromversorgungsgerät nicht selbst und lassen Sie es nur von qualifiziertem Fachpersonal und nur mit Original-Ersatzteilen reparieren.** Beschädigung an Ladestation, Stromversorgungsgerät, Kabel oder Stecker erhöhen das Risiko eines elektrischen Schlages.
- ▶ **Betreiben Sie die Ladestation und das Stromversorgungsgerät nicht auf leicht brennbarem Untergrund (z. B. Papier, Textilien etc.) bzw. in brennbarer Umgebung.** Wegen der beim Laden auftretenden Erwärmung der Ladestation und des Stromversorgungsgeräts besteht Brandgefahr.
- ▶ **Beaufsichtigen Sie Kinder.** Damit wird sichergestellt, dass Kinder nicht mit der Ladestation, dem Stromversorgungsgerät oder dem Gartengerät spielen.

- ▶ **Kinder und Personen, die aufgrund ihrer physischen, sensorischen oder geistigen Fähigkeiten oder ihrer Unerfahrenheit oder Unkenntnis nicht in der Lage sind, die Ladestation oder das Stromversorgungsgerät sicher zu bedienen, dürfen die Ladestation und das Stromversorgungsgerät nicht ohne Aufsicht oder Anweisung durch eine verantwortliche Person benutzen.** Andernfalls besteht die Gefahr von Fehlbedienung und Verletzungen.
- ▶ Die Spannung der Stromquelle muss mit den Angaben auf dem Stromversorgungsgerät übereinstimmen.
- ▶ Das Stromversorgungsgerät sollte idealerweise an eine Steckdose angeschlossen werden, die über einen FI-Schutzschalter (RCD) mit einem Fehlerstrom von maximal 30 mA abgesichert ist. Prüfen Sie die Funktion des FI-Schutzschalters (RCD) regelmäßig.
- ▶ Die Anschlussleitung muss regelmäßig auf Schadensmerkmale überprüft werden und darf nur in einwandfreiem Zustand verwendet werden.
- ▶ Wenn ein Ersatz der Anschlussleitung erforderlich ist, dann ist dies vom Hersteller, dessen autorisierten Kundendienststelle oder einer dafür qualifizierten Person ausführen zu lassen, um Sicherheitsgefährdungen zu vermeiden.
- ▶ Achten Sie beim Austausch der Kabel von Ladestation und Stromversorgungsgerät darauf, dass diese von Bosch zugelassen sind.

- ▶ Den Netzstecker niemals mit nassen Händen anfassen.
- ▶ Die Anschlussleitung nicht überfahren, quetschen oder daran zerrren, da sie beschädigt werden könnte. Schützen Sie das Kabel vor Hitze, Öl und scharfen Kanten.





Das Stromversorgungsgerät ist zur Sicherheit schutzisoliert und benötigt keine Erdung. Die Betriebsspannung beträgt 230 V AC, 50 Hz (für Nicht-EU-Länder 220 V, 240 V je nach Ausführung). Informationen erhalten Sie bei Ihrer autorisierten Bosch Kundendienststelle.

In Zweifelsfällen fragen Sie einen ausgebildeten Elektriker oder die nächste Bosch Service-Vertretung.

Die Anschlussleitung ist regelmäßig auf sichtbare Beschädigung und Alterung zu prüfen und darf nur in einwandfreiem Zustand verwendet werden.

Symbole

Die nachfolgenden Symbole sind für das Lesen und Verstehen der Betriebsanleitung von Bedeutung. Prägen Sie sich die Symbole und ihre Bedeutung ein. Die richtige Interpretation der Symbole hilft Ihnen, das Gartengerät besser und sicherer zu gebrauchen.

Symbol	Bedeutung
	Tragen Sie Schutzhandschuhe
	Gestattete Handlung
	Verbotene Handlung
	Zubehör/Ersatzteile

Bestimmungsgemäßer Gebrauch

Das Gartengerät ist dazu bestimmt, um im privaten Bereich den Rasen zu mähen.

Technische Daten

Selbsttätiger Rasenmäher	SI-Ein- heiten	Indego	Indego 800	Indego 1000 Connect	Indego 1100 Connect	Indego 1200 Connect	Indego 1300
Sachnummer	3 600 HA2 0.. ... HA2 1..	... HA2 1..	... HA2 3..	... HA2 3..	... HA2 3..	... HA2 2..
Schnittbreite	cm	26	26	26	26	26	26
Schnitthöhe	mm	20 – 60	20 – 60	20 – 60	20 – 60	20 – 60	20 – 60
Hangwinkel (max.)	°	20	20	20	20	20	20
Größe der Arbeitsfläche (alle Flächen)							
– maximal	m ²	1000	800	1000	1100	1200	1300
– minimal	m ²	20	20	20	20	20	20
– pro Akku-Ladung bis zu*	m ²	200	200	200	200	200	200
Gewicht	kg	11,1	11,1	11,1	11,1	11,1	11,1
Schutzart		IPX1	IPX1	IPX1	IPX1	IPX1	IPX1
Seriennummer		siehe Typenschild am Gartengerät					
Akku		Li-Ion	Li-Ion	Li-Ion	Li-Ion	Li-Ion	Li-Ion
Nennspannung	V=	32,4	32,4	32,4	32,4	32,4	32,4
Kapazität	Ah	3,0	3,0	3,0	3,0	3,0	3,0
Anzahl der Akkuzellen		18	18	18	18	18	18
Betriebszeit, durch- schnittlich bis zu*	min	50	50	50	50	50	50
Akku-Ladezeit (max.)	min	50	50	50	50	50	50
Begrenzungsdraht							
Begrenzungsdraht							
– mitgeliefertes Kabel	m	150/200**	150	200	200	250	300
– installierte Länge, min.	m	20	20	20	20	20	20
– installierte Länge, max.	m	450	450	450	450	450	450
Ladestation							
Sachnummer	F 016 L69 104	... L69 104	... L69 104	... L69 104	... L69 104	... L69 105
Eingangsspannung	V	42	42	42	42	42	42
Energieverbrauch	W	150	150	150	150	150	150
Ladestrom	A	2,0	2,0	2,0	2,0	2,0	2,0
Zulässiger Ladetempe- raturbereich	°C	5 – 45	5 – 45	5 – 45	5 – 45	5 – 45	5 – 45
Gewicht	kg	2,0	2,0	2,0	2,0	2,0	2,0
Schutzart		IPX1	IPX1	IPX1	IPX1	IPX1	IPX1

*abhängig von Schnitthöhe, Grasbedingungen und Feuchtigkeit

**abhängig vom Gerätetyp

Die Angaben gelten für eine Nennspannung [U] von 230 V. Bei abweichenden Spannungen und in länderspezifischen Ausführungen können diese Angaben variieren.

Bitte beachten Sie die Sachnummer auf dem Typenschild Ihres Gartengeräts. Die Handelsbezeichnungen einzelner Gartengeräte können variieren.

20 | Deutsch

Selbsttätiger Rasenmäher	SI-Einheiten	Indego	Indego 800	Indego 1000 Connect	Indego 1100 Connect	Indego 1200 Connect	Indego 1300
Stromversorgungsgerät							
Sachnummer							
Schweiz	F 016 L69 117	... L69 117	... L69 117	... L69 117	... L69 117	... L69 117
England		... L69 118	... L69 118	... L69 118	... L69 118	... L69 118	... L69 118
Restliches Europa		... L69 116	... L69 116	... L69 116	... L69 116	... L69 116	... L69 116
Australien		... L69 119	... L69 119	... L69 119	... L69 119	... L69 119	... L69 119
Eingangsspannung (Wechselspannung)	V	220 – 240	220 – 240	220 – 240	220 – 240	220 – 240	220 – 240
Schutzklasse		□ / II	□ / II	□ / II	□ / II	□ / II	□ / II
Frequenz	Hz	50/60	50/60	50/60	50/60	50/60	50/60
Ausgangsspannung (Gleichspannung)	V	42	42	42	42	42	42
Schutzart		IPX7	IPX7	IPX7	IPX7	IPX7	IPX7
Gewicht	kg	2,0	2,0	2,0	2,0	2,0	2,0

*abhängig von Schritthöhe, Grasbedingungen und Feuchtigkeit

**abhängig vom Gerätetyp

Die Angaben gelten für eine Nennspannung [U] von 230 V. Bei abweichenden Spannungen und in länderspezifischen Ausführungen können diese Angaben variieren.

Bitte beachten Sie die Sachnummer auf dem Typenschild Ihres Gartengeräts. Die Handelsbezeichnungen einzelner Gartengeräte können variieren.

Geräusch-/Vibrationsinformation

Geräuschemissionswerte ermittelt entsprechend
FprEN 50636-2-107.

Der A-bewertete Geräuschpegel des Gerätes beträgt typischerweise: Schalldruckpegel 64 dB (A); Schallleistungspegel 72 dB (A). Unsicherheit K = 2,74 dB.

Konformitätserklärung 1588

Wir erklären in alleiniger Verantwortung, dass das unter „Technische Daten“ beschriebene Produkt allen einschlägigen Bestimmungen der Richtlinien 2006/42/EG, 1999/5/EG, 2000/14/EG, 2009/125/EG, 2011/65/EU einschließlich ihrer Änderungen entspricht und mit folgenden Normen übereinstimmt: EN 60335-1:2012/FprEN 50636-2-107 (Produktsicherheit), EN 60950-1:2006+A2:2013/EN 60950-22:2006 (Produktsicherheit), EN 61558-1:2005+A1:2009/EN 61558-2-16:2009+A1:2013 (Sicherheit von Netzgeräten), EN 301 489-7 V1.3.1 (EMV und ERM für GSM und DCS), EN 301 511 V9.0.2 (wesentliche Anforderungen für GSM 900 und GSM 1800), EN 55014-1:2006+A2:2011 (EMV Störaussendungen), EN 55014-2:1997+A2:2008 (EMC Störfestigkeit), 2000/14/EG: Garantierter Schallleistungspegel 75 dB (A). Bewertungsverfahren der Konformität gemäß Anhang VI.

Produktkategorie: 32

Benannte Stelle 2000/14/EG:

SRL, Sudbury, England, Nr. 1088

Technische Unterlagen (2006/42/EG, 2000/14/EG) bei:
Bosch Lawn and Garden Ltd., PT-LG/ENS23,
Stowmarket, Suffolk IP14 1EY, England

Henk Becker
Executive Vice President
Engineering

Helmut Heinzelmann
Head of Product Certification
PT/ETM9

Henk Becker i.V. *Helmut Heinzelmann*

Robert Bosch GmbH, Power Tools Division
70764 Leinfelden-Echterdingen, GERMANY
13.08.2014

Erklärung der Abbildungen für die Installation (siehe Seiten 3–13)

Handlungsziel	Bild	Seite
Lieferumfang/ Gartengerät auspacken	1	4
Positionierung der Ladestation	2 – 3	4 – 5
Begrenzungsdraht durch die Bodenplatte führen	4	5
Erstes Ende des Begrenzungsdrahts anschließen	5	5
Ladestation auf dem Boden befestigen	6	5
Begrenzungsdraht verlegen	7	6
Begrenzungsdraht verlängern	8	7
zusätzlichen Bereich mit Begrenzungsdraht abstecken	9	7
Zweites Ende des Begrenzungsdrahts anschließen	10	8
Schutzhaube auf die Ladestation aufsetzen	11	8

Handlungsziel	Bild	Seite
Stromversorgungsgerät anschließen	12	9
Ladestation signalisiert Netzspannung EIN	13	9
Stromkreisunterbrecher einsetzen	14	9
Gartengerät zum Laden in die Ladestation stellen	15	10
„Willkommen“-Bildschirm, siehe Text in Betriebsanleitung	16	10
Anheben und Tragen des Gartengeräts	17	11
Schnitthöhe einstellen	18	11
Effizient mähen mit Logicut	19	12
Reinigung	A	13
Wartung	B	13

Vorbereitung des Rasens

Entfernen Sie Steine, lose Holzstücke, Drähte, unter Spannung stehende Stromversorgungskabel und andere fremde Gegenstände von der zu mähenden Fläche.

Stellen Sie sicher, dass die zu mähende Fläche eben ist und für das Gartengerät keine deutlichen Hindernisse wie Mulden, Rillen und steile Hänge über 20° aufweist.

Mähen Sie die Haupt-Rasenfläche mit einem konventionellen Rasenmäher auf eine Höhe von maximal 40 mm und den Bereich über dem Begrenzungsdraht auf eine Höhe von maximal 20 mm.

Installation

Ein Video über die Installation des Indego ist unter www.bosch-indego.com verfügbar oder verwenden Sie nachfolgenden QR-Code.



Wählen Sie eine Position für die Ladestation; horizontal eingegeben und nicht in direkter Sonneneinstrahlung.

Hinweis: Die Ladestation muss an einer Außenkante der Rasenfläche auf dem Begrenzungsdraht positioniert werden. Sie kann nicht an der Seite eines Schuppens oder Gerätehauses stehen, der als Insel innerhalb der Rasenfläche steht.

Stellen Sie sicher, dass die Ladestation neben der zu mähenden Fläche steht, mit einer 1,5 m langen geraden Spur davor und einer 1 m langen geraden Spur dahinter. Die Ladekontakte müssen, von der zu schneidenden Grasfläche aus betrachtet, nach links zeigen (siehe Bild 2).

Hinweis: Wenn die Ladestation so steht, dass die Ladekontakte zur mähenden Grasfläche oder nach rechts zeigen, wird der Indego nicht richtig arbeiten.

Ziehen Sie den Begrenzungsdraht durch das vordere Loch in der Grundplatte, führen diesen gerade durch den Kabelkanal und das hintere Loch. Befestigen Sie den Begrenzungsdraht in einer Linie mit dem Loch mit einem Pflock. Entfernen Sie vorsichtig die Isolierung und schließen Sie den Begrenzungsdraht an der rechten Anschlussklemme (rot) an. (siehe Bilder 4 – 5)

Befestigen Sie die Ladestation mit den 4 mitgelieferten Nägeln am Boden. (siehe Bild 6)

Verlegen Sie den Begrenzungsdraht gegen den Uhrzeigersinn und dicht auf dem Boden. Beachten Sie den einzuhaltenden Mindestabstand von Rasenkanten, Stufen, Wänden, Teichen etc. Benutzen Sie die Abstandsschablone. (siehe Bild 7)

Hinweis: Der Begrenzungsdraht muss so verlegt sein, dass der Indego nie mehr als 16 m von diesem entfernt ist.

Wenn der Rasen höhengleich an einen Weg oder eine Fläche grenzt, kann der Indego die Kante befahren. In diesen Fällen kann der Begrenzungsdraht direkt an der Kante verlegt werden.

Hinweis: Der Begrenzungsdraht kann maximal 5 cm tief im Boden verlegt werden. Wir raten, feste Objekte innerhalb der Rasenfläche abzugrenzen. Dadurch wird die äußere Abnutzung des Indego durch ständiges Anstoßen verhindert. Objekte niedriger als 6 cm, z. B. Blumenbeete, müssen im Uhrzeigersinn abgegrenzt werden um Schäden am Messer zu verhindern. Die Drähte zu und von diesen Zonen sollten sich berühren, dürfen jedoch nicht über Kreuz verlegt werden. (siehe Bild 7)

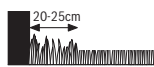

Hinweis: Ca. 20 cm breit um fest stehende Objekte oder in Ecken bleibt der Rasen ungemäht.

Befestigen Sie den Begrenzungsdraht mit dem ersten Pflock neben der Ladestation, spannen Sie ihn und setzen Sie die weiteren Pflocke in einem Abstand von ca. 50 cm. (siehe Bild 7)

Vervollständigen Sie die Runde und führen Sie den Begrenzungsdraht so an die Rückseite der Ladestation heran, dass sich dieser in einer Linie mit dem Loch und dem Pflock befindet. Befestigen Sie das zweite Ende des Begrenzungsdrahts ebenfalls mit dem Pflock. Vergewissern Sie sich, dass das Loch, die beiden Drahtenden sowie der Pflock eine Linie bilden. Kürzen Sie den Begrenzungsdraht, entfernen Sie vorsichtig die Isolierung und schließen Sie den Begrenzungsdraht an der linken Anschlussklemme (schwarz) an. (siehe Bild 10)

Setzen Sie die Schutzhaube auf die Ladestation auf. (siehe Bild 11)

Hinweis: Zusätzlicher Begrenzungsdraht kann mit einem Verbinder angeschlossen werden. (siehe Bild 8)

Der Begrenzungsdraht kann auf eine Länge von maximal 450 m verlängert werden.

Hinweis: Halten Sie Abstand vom Begrenzungsdraht, wenn Sie vertikutieren oder den Rasen rechen wollen.

Installieren Sie das Stromversorgungsgerät in kühler trockener Umgebung. Verbinden Sie dieses mit der Ladestation und einer Netzsteckdose, welche sich im Inneren eines Gebäudes befindet. (siehe Bild 12)

22 | Deutsch

Prüfen Sie die Anzeige auf der Ladestation (siehe Bild 13):

- Die Anzeige leuchtet **dauerhaft grün**, wenn die Ausgangsspannung des Stromversorgungsgeräts vorhanden ist und der Begrenzungsdraht nicht unterbrochen ist.
- Die Anzeige **leuchtet nicht**, wenn die Ausgangsspannung des Stromversorgungsgeräts fehlt.

Einen weiteren Garten installieren (Indego 1300)

Der Indego 1300 kann für bis zu drei verschiedene Gärten verwendet werden.

Für die Installation eines zusätzlichen Gartens sind eine weitere Ladestation (F 016 800 384/F 016 800 438), Begrenzungsdraht und Pflöcke erforderlich.

Mit der Einrichtung einer zusätzlichen Fläche verfahren Sie bitte nach der folgenden Installationsanweisung.

Hinweis: Soll der Indego von einem Garten in den nächsten gestellt werden, vorher die Taste „Symbol Home“ drücken, damit er in die Ladestation zurück fährt. Anschließend kann er hoch gehoben und zur nächsten Ladestation getragen werden.

Erste Einrichtung

Stecken Sie den Stromkreisunterbrecher in das Gartengerät und stellen Sie dieses zum Laden in die Ladestation. (siehe Bilder 14 – 16)

Der „Willkommen“-Bildschirm mit den folgenden Symbolen erscheint:

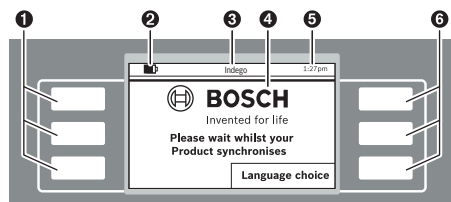

Symbol	Bedeutung
1	Linke Multifunktionstasten
2	Akku-Ladezustand
3	Titel von Menü/Untermenü
4	Display mit Bildschirm-Dialogen
5	Zeitangabe
6	Rechte Multifunktionstasten

Die Tasten besitzen unterschiedliche Funktionen. Die jeweilige Bedeutung ist abhängig vom aufgerufenen Menü und wird im Display erklärt.

Die Tasten neben den Pfeilsymbolen (Cursor) ▲ oder ▼ erlauben die Navigation auf- oder abwärts durch die Menüoptionen. Die Tasten neben den Pfeilsymbolen (Cursor) ► oder ◀ erlauben es, in den Menüoptionen nach rechts oder links zu navigieren.

Das Display wechselt zum nächsten Bildschirm-Dialog, sobald eine Option ausgewählt und bestätigt wurde.

Installation

Drücken Sie als erstes die Taste neben „**Language choice**“ (Sprachauswahl). Der Bildschirm-Dialog „**Sprachauswahl**“ mit folgendem Inhalt erscheint.

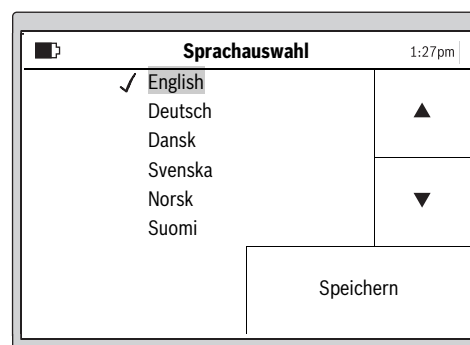

Wählen Sie eine Sprache und bestätigen Sie mit „**Speichern**“.

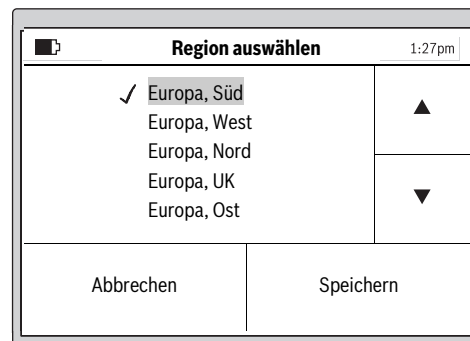

Wählen Sie die Region aus, in der Indego eingesetzt wird und bestätigen Sie mit „**Speichern**“.

Diese Information wird zur Optimierung des elektronischen Kompass des Mähroboters verwendet.

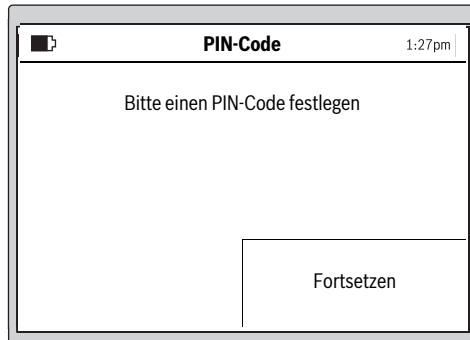

Drücken Sie „**Fortsetzen**“, um Ihren persönlichen PIN-Code einzugeben.

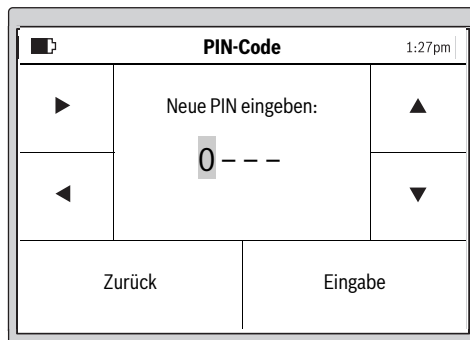

Wählen Sie die Eingabeposition mit dem Rechts-/ Links-Cursor, stellen Sie mit dem Auf-/Ab-Cursor die Ziffern ein und bestätigen Sie mit „**Eingabe**“ oder wählen Sie „**Zurück**“, um zur vorherigen „**PIN-Code**“ zurückzukehren.

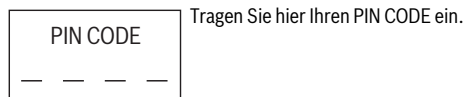

Tragen Sie hier Ihren PIN CODE ein.

Hinweis: Halten Sie den PIN-Code vor Dritten verdeckt. Wenn Sie Ihren persönlichen PIN-Code verloren haben, müssen Sie zur Entsperrung den Indego mit der Ladestation zu einem Bosch Service Center bringen. Bitte nehmen Sie Kontakt mit Ihrem Händler oder dem Bosch Kundendienst auf (siehe „Kundendienst und Anwendungsberatung“).

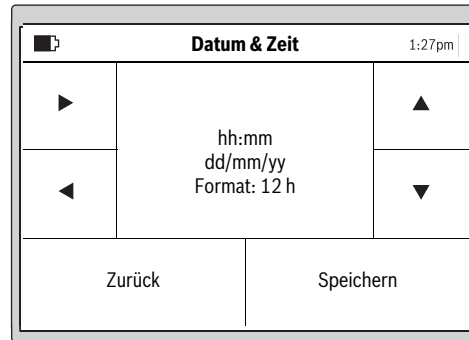

Stellen Sie die Uhrzeit „hh:mm“, das Datum „dd/mm/yy“ und das Uhrzeitformat „Format: 12 h“ ein. Wählen Sie dazu die Eingabeposition mit dem Rechts-/Links-Cursor aus, stellen Sie mit dem Auf-/Ab-Cursor die Ziffern ein und bestätigen Sie mit „**Speichern**“ oder wählen Sie „**Zurück**“, um zur vorherigen „**PIN-Code**“ zurückzukehren.

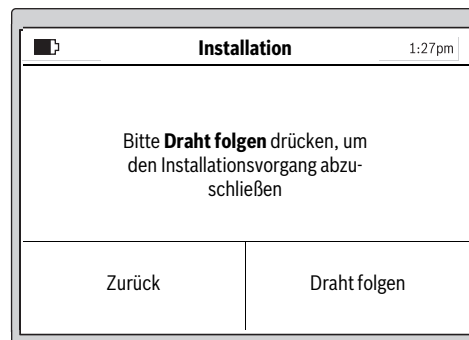

Wählen Sie „**Draht folgen**“ um den Garten auszumessen. (Wählen Sie „Zurück“ um zum „Datum & Zeit“-Bildschirm zurückzukehren.)

Hinweis: Wenn zu diesem Zeitpunkt die Anzeige auf der Ladestation blinkt, ist der Begrenzungsdraht unterbrochen, zu lang (über 450 m) oder zu kurz (unter 20 m).



24 | Deutsch

Der folgende Bildschirm-Dialog zeigt das erste Abfahren des Begrenzungsdrahts an:

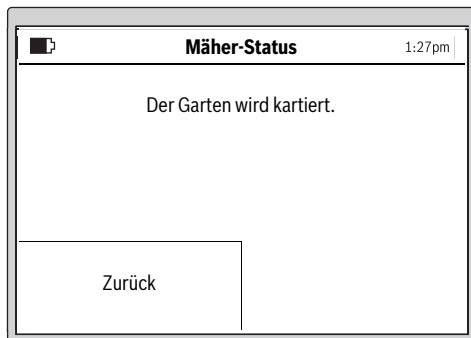

Die Messer rotieren nicht, wenn das Gartengerät den Begrenzungsdraht das erste Mal abfährt.

Hinweis: Beim Kartieren folgt Indego dem Begrenzungsdraht am Rand der Rasenfläche. Dort, wo der Draht in einem Abstand von 1 cm zu und von Hindernissen abzweigt, wird er nicht erkannt und Indego folgt weiter der äußeren Umfassung. (siehe Bild 7)

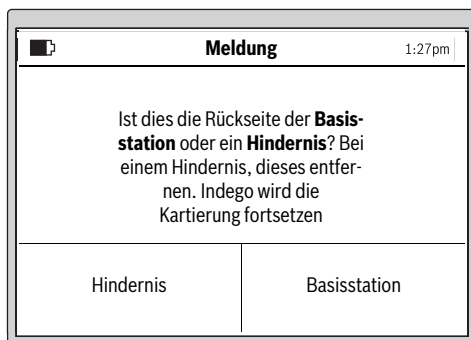

Das Ausmessen ist beendet, wenn das Gartengerät die Rückseite der Ladestation erreicht hat.

Drücken Sie „**Hindernis**“, wenn das Gartengerät die Rückseite der Ladestation nicht erreicht hat. Beachten Sie die Informationen auf dem Display, um die Installation abzuschließen.

Drücken Sie „**Basisstation**“, wenn das Gartengerät die Rückseite der Ladestation erreicht hat.

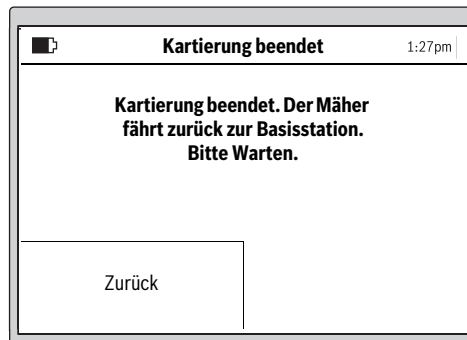
**Indego 1300**

Im Display gibt es die Option, den Garten mit einem vorgegebenen Namen aus dem Speicher zu benennen. Um anschließend einen weiteren Garten zu kartieren, muss der Indego in die dortige Ladestation gestellt werden. Indego ist dann bereit, diesen neuen Garten zu erfassen, sobald die Taste „Kartiere“ betätigt wird.

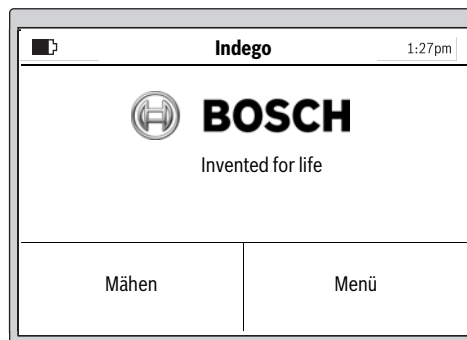

Nach erfolgreicher Installation können Sie entweder „**Mähen**“ drücken, um unverzüglich das Mähen zu starten, oder unter „**Menü** > **Zeitplan ändern**“ einen Zeitplan einrichten. Weitere Informationen über das Verhalten des Gartengeräts während des Mähens finden Sie im Abschnitt „Mähen“.

Eingabe eines Mähplans

Konfigurieren Sie den Mähplan und die Einstellung nach Ihren Wünschen.

Die ungefähre Laufzeiten für eine vollständige Erfassung des Gartens sind hier angegeben. Bitte beachten Sie, dass die Laufzeiten variieren, je nach Rasenbeschaffenheit und Anzahl der Objekte in der Rasenfläche.

200 m ²	2 h
500 m ²	6 h
800 m ²	9 h
1000 m ²	12 h
1300 m ²	16 h

Alle Menüpunkte sind im Abschnitt „Menü Navigation“ aufgeführt.

Die Eingabe eines „Zeitplans“ ist im Detail erklärt. Die weiteren Menü-Punkte sind selbsterklärend.

Zeitplan

Unter „Menü > Zeitplan ändern“ können 5 Zeitpläne aufgerufen werden.

„MANUELL“ sollte verwendet werden, wenn das Gartengerät nur zur aktuellen Zeit arbeiten soll.

Jeder einzelne „ZEITPLAN“-Modus kann entsprechend Ihren Anforderungen eingerichtet werden.

Beispiel:

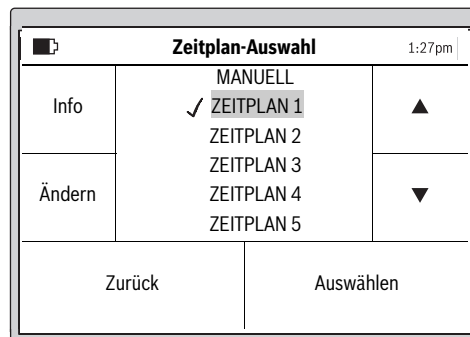

Wählen Sie einen „ZEITPLAN“ mit dem Auf-/Ab-Cursor, z. B. „ZEITPLAN 1“ und drücken Sie „Ändern“.

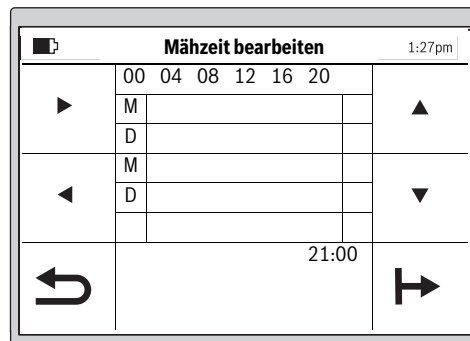

Wählen Sie den gewünschten Mähtag mit dem Auf-/Ab-Cursor, z. B. „M“. Wählen Sie eine Startzeit mit dem Rechts/Links-Cursor.

Bestätigen Sie die Startzeit mit der Taste unten rechts. Wählen Sie eine Endzeit mit dem Rechts/Links-Cursor. Bestätigen Sie die Endzeit mit der Taste unten rechts.

Das Gartengerät arbeitet solange innerhalb eines Zeitfenster, bis der Akku geladen werden muss. Ist die Rasenfläche vor Ablauf des Zeitfensters gemäht, kehrt das Gartengerät zur Ladestation zurück.

Die programmierten Zeitfenster werden in einem Übersichtsplan dargestellt.

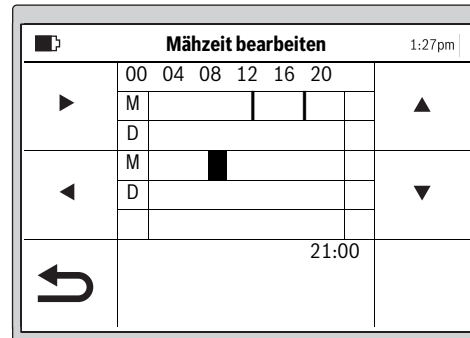

Stellen Sie alle zusätzlich erforderlichen Mähtage ein und bestätigen Sie Ihren persönlichen „ZEITPLAN 1“ mit der Taste unten links.

Um ein Zeitfenster zu löschen bewegen Sie den Cursor zum Zeitfenster und löschen Sie dieses mit der Taste unten rechts.

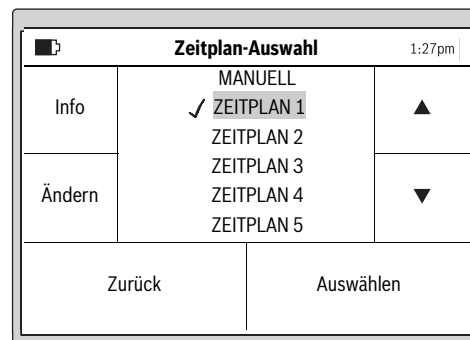

Ein Haken ✓ erscheint neben dem gespeicherten Zeitplan. Das Gartengerät startet das Mähen, sobald der Tag und die Startzeit von Zeitfenster 1 erreicht ist.

Hinweis: Stellen Sie für saisonale Wachstumsbedingungen im Frühling, Sommer und Herbst unterschiedliche Zeitpläne ein. Beobachten Sie das Graswachstum und passen Sie, falls erforderlich, Ihren Zeitplan an.

Mähen

- ▶ Lassen Sie Kinder nicht auf dem Gartengerät fahren.
- ▶ Drücken Sie die manuelle Stopp-Taste, bevor Sie das Gartengerät am Tragegriff anheben.

Schnitthöhe: Die Schnitthöhe kann zwischen 20 mm und 60 mm eingestellt werden (siehe Bild 18). Es stehen 10 verschiedene Einstellungen zur Verfügung (ca. 20 mm, 24 mm, 29 mm, 33 mm, 38 mm, 42 mm, 47 mm, 51 mm, 56 mm und 60 mm).

Hinweis: Das Messersystem des Indego ist für das Schneiden von kurzem Gras (3 – 5 mm) ausgelegt. Das Schnittgut kann als Mulch zur Düngung des Rasens liegenbleiben.

26 | Deutsch

Legen Sie einen Zeitplan mit häufigen Wiederholungen fest. Dadurch erzielen Sie gute Mähergebnisse, die Akkuladung reicht länger und Sie vermeiden Schnitgut auf dem Rasen.

Wenn das Mähen begonnen hat:

- arbeitet das Gartengerät im Modus „**Manuell**“ solange, bis die Rasenfläche gemäht ist, die Stopp-Taste gedrückt wird. Das Mähen wird nur zum Laden des Akkus unterbrochen.
- arbeitet das Gartengerät im programmierbaren Modus „**Zeitplan**“ innerhalb eines Zeitfensters ununterbrochen. Es unterbricht das Mähen nur zum Laden. Um das Mähen vor Ende eines Zeitfensters abbrechen, drücken Sie die manuelle Stopp-Taste. Ist die Rasenfläche vor Ablauf des Zeitfensters gemäht, kehrt das Gartengerät zur Ladestation zurück.

Indego 1300

Indego 1300 erkennt den Wechsel in eine andere Ladestation und lädt die richtige Gartenkarte, wenn der Garten bereits kartiert wurde. Ist ein Zeitplan ausgewählt, so beginnt Indego 1300 im eingestellten Zeitfenster mit dem Mähen.

Effizient mähen mit Logicut

Wie effizient mäht der Indego (siehe Bild 19)

Um effizient zu mähen, lernt Indego die Form der Fläche in der er arbeitet. Die Lernprozedur findet während der ersten zwei Arbeitszyklen statt.

Nachstehend wird erklärt, wie Indego die Rasenform lernt.

So funktioniert es

Um effizient zu mähen, kartiert Indego die äußere Linie der Rasenfläche und die Position der innenliegenden Objekte (Bäume, Blumenbeete, Teiche etc.), die bei der Installation mit Hilfe des Begrenzungsdrahtes abgegrenzt wurden. So kann Indego kalkulieren, wo Gras zu mähen ist, wo Gras bereits gemäht wurde und auch den Pfad zu und von der Ladestation. Dadurch ist Indego in der Lage, die Aufgabe deutlich effizienter durchzuführen.

Kartieren der Arbeitsfläche (siehe Bild 19)

Nachdem die Einstellungen erfolgt sind, kartiert Indego zuerst die äußere Form des Garten. Dies geschieht durch Abfahren des Begrenzungsdrahtes am Rand der Rasenfläche. Beim Abfahren misst Indego die Entfernungen, generiert eine Karte und sichert sie in seinem Speicher.

Hinweis: Indego folgt nicht dem Draht zu den inneren Abgrenzungen.

Die Position mit Draht abgegrenzter Gartenobjekte lernen (siehe Bild 19)

Sobald Indego die zu mähende Fläche kartiert hat, kann er mit dem Mähen beginnen. Nach dem Betätigen des Befehls „Mähen“ verlässt Indego die Ladestation und beginnt das Gras, in parallelen Spuren zu mähen. Die parallelen Spuren sind auf ungefähr 10 m begrenzt, um möglichst genau die Spur zu hal-

ten. Die Teilfläche wird in parallelen Spuren fertiggestellt, es sei denn er trifft auf ein mit Begrenzungsdraht abgegrenztes Objekt.

Wird solch ein Objekt entdeckt, folgt Indego dem Begrenzungsdraht um das Objekt, um die Form zu ermitteln. Indego fährt zur Verifizierung der Lage des Objektes an den Rand der Rasenfläche bis zum Begrenzungsdraht und speichert den Ort in der Gartenkarte. Indego setzt dann das Mähen fort. Der Vorgang wiederholt sich, wenn Indego beim Mähen auf weitere Objekte stößt. Nach Fertigstellung der Arbeit fährt Indego zurück zur Ladestation.

Hinweis: Der Ablauf wiederholt sich beim zweiten Mähen. Dadurch ist sichergestellt, dass alle Objekte im Garten entdeckt und die Orte in der Gartenkarte zuverlässig protokolliert sind.

Werden keine weitere Objekte im Garten gefunden, macht Indego mit dem Mähen normal weiter.

Soll nach der Inbetriebnahme eine zusätzliche Fläche innerhalb des Gartens ausgespart werden (z. B. Blumenbeet), so kann ein zusätzlicher Begrenzungsdraht mit einem Kabelverbinder eingefügt werden. (siehe Bild 9)

Mähen-Modus (siehe Bild 19)

Sobald der Indego die Lage aller Objekte im Garten gelernt hat, mäht er den Rasen effizient mit parallelem Linienmuster.

Schnitt mit doppelter Geschwindigkeit

Wenn der Indego beim Schneiden auf hohes oder dickes Gras trifft, erhöht er automatisch die Drehzahl des Schneidsystems und verringert die Fahrgeschwindigkeit, bis diese Stelle gemäht ist.

Rand mähen

In diesem Modus mäht der Indego entlang des Begrenzungsdrahtes. Die Häufigkeit ist einstellbar. In der Grundeinstellung erfolgt dies bei jedem vierten Mähen.

Mähspur-Überdeckung

Indego mäht den Rasen in bis zu 10 m langen parallelen Linien. Der Abstand zwischen den Linien ist auf 20 cm voreingestellt, wird jedoch bei höherem Gras automatisch reduziert. Ist das Gras gemäht, wird mit dem eingestellten Spurbabstand weiter gearbeitet. Die Einstellung kann vom Anwender über das Menü verändert werden.

Tasten an der Ladestation (Indego 1300)

Die Ladestation des Indego 1300 besitzt zusätzliche Funktionstasten zur Steuerung des Indego.

Symbol Basis – Durch Druck auf diese Taste wird der Indego zur Ladestation zurück geholt.

Symbol Stopp – Durch Druck auf diese Taste wird der Indego angehalten.

Wurde der Indego angehalten, ist zur Fortsetzung des Betriebes die Eingabe des PIN erforderlich.

Sensoren

Das Gartengerät besitzt folgende Sensoren:

- Der **Hebesensor** wird aktiviert und schaltet Antrieb und Messer ab, wenn das Gartengerät angehoben wird.
- Der **Überschlagsensor** erkennt, wenn das Gartengerät mit der Unterseite nach oben liegt und schaltet Antrieb und Messer ab.
- Der **Blockierungssensor** erkennt bei Berührung ein Hindernis in der Spurbreite des Gartengeräts und veranlasst einen Richtungswechsel.
- Der **Neigungssensor** wird aktiviert, wenn das Gartengerät einen Winkel von 45° erreicht.

Wenn einer der Sensoren aktiviert wird, z. B. der Hebesensor, erscheint im Display eine Meldung: „Das Gartengerät wurde angehoben. Bitte den PIN-Code eingeben, um fortzufahren.“. Das Display geht in den Ruhezustand, wenn innerhalb von 10 Minuten keine Eingabe erfolgt. Um das Display wieder zu aktivieren, drücken Sie eine beliebige Taste.

Wenn sich das Gartengerät im Ruhezustand befindet, drücken Sie eine beliebige Taste um den PIN-Eingabe-Bildschirm aufzurufen und den PIN-Code einzugeben.

Akku laden

Der Akku ist mit einer Temperaturüberwachung ausgestattet, welche das Laden nur in einem Temperaturbereich zwischen 5 °C und 45 °C zulässt.

Der Li-Ionen-Akku wird teilgeladen geliefert. Um die volle Akkukapazität zu erhalten, müssen Sie das Gartengerät vor dem ersten Gebrauch in der Ladestation vollständig aufladen.

Der Li-Ionen-Akku kann jederzeit aufgeladen werden, ohne die Lebensdauer zu verkürzen. Eine Unterbrechung des Ladevorganges schädigt den Akku nicht.

Bei leer werdendem oder entladenen Akku wird das Gartengerät durch eine Schutzschaltung abgeschaltet: Die Messer bewegen sich nicht mehr.

Programmtabelle

Die folgenden Tabellen erklären die verschiedenen Menü-Punkte.

Einstellungen		Erklärung	
Mäheinstellungen	Rand mähen	Nie	Das Gartengerät macht nie einen Randschnitt.
		Jedes 4. Mal	Das Gartengerät macht bei jedem 4. Mähen einen Randschnitt.
		Jedes 2. Mal	Das Gartengerät macht bei jedem 2. Mähen einen Randschnitt.
		Immer	Indego schneidet den Rand bei jedem Mähen. Hinweis: Indego mäht den Rand bei allen im Kalender eingegebenen Mähzeiten oder wenn „Mähen“ gedrückt wird.
Mähspur-Überdeckung		Der Abstand zwischen den Linien ist auf 20 cm voreingestellt, wird jedoch bei höherem Gras automatisch reduziert. Die Einstellung kann vom Anwender über das Menü verändert werden.	
Signal-ID		Wechsel auf einen anderen Frequenzkanal bei einer Signalstörung.	
Garten löschen		Die im Mähroboter gespeicherte Karte der Gartenfläche wird gelöscht. Hinweis: Die Maschine sollte in der Ladestation stehen.	
Garten verwalten ¹⁾	Garten löschen		Die im Mähroboter gespeicherte Karte des aktuellen Gartens wird gelöscht.
	Garten umbenennen		Die gespeicherte Karte des aktuellen Gartens kann umbenannt werden.
	Gartenliste		Zeigt eine Liste der gespeicherten Karten Signal-ID an.

¹⁾ Indego 1300

28 | Deutsch

Einstellungen		Erklärung
Sicherheits- optionen	PIN ändern	Zur Reaktivierung nach Auto-Sperre und Sicherheitsabschaltung ist die Eingabe des PIN-Codes erforderlich. Die Änderung des PIN-Codes erfordert zuerst die Eingabe des bisherigen PIN-Codes.
	Auto-Sperre	Ein
		Aus
Sprachauswahl		Die Tasten werden automatisch gesperrt, sofern innerhalb von 10 Minuten keine Taste gedrückt wird. Diese Einstellung wird aus Sicherheitsgründen und zum Schutz vor Diebstahl empfohlen. Die Tasten sind ständig zur Eingabe bereit.
System-Optionen	Tastenton einstellen	Änderung der Anzeigesprache. Tastenton-Lautstärke verändern.
	Display einstellen	Display-Helligkeit
	Info	Display-Helligkeit heller oder dunkler einstellen. Information über Software-Version, Seriennummer und letzten Service.
	Werkseinstellung	Das Zurücksetzen des Gartengeräts auf die Werkseinstellung löscht alle persönlichen Einstellungen. Das Zurücksetzen auf die Werkseinstellung erfordert eine erneute Erfassung des Gartens.
Region auswählen		Lokalisierung für den elektronischen Kompass
Zeit & Datum stellen		Zeit und Datum eingeben.
¹⁾ Indego 1300		
Zeitplan Auswahl		Erklärung
MANUELL	Info	Hilfe-Information für die Anwendung von MANUELL.
	Auswählen	Wählen Sie diese Funktion aus, wenn kein Zeitplan verwendet werden soll.
ZEITPLAN 1 – 5	Ändern	Programmierung von bis zu 5 automatischen Zeitplänen durch die Einstellung von individuellen Mähtagen und Zeitfenstern.
	Auswählen	Aktiviert einen von 5 individuellen Zeitplänen.
Zeitplan Info		Erklärung
Zeitplan Info		Übersicht über die programmierten Mähtage.
	Zurück	Zurück zum Hauptmenü.
	Zeitplan Auswahl	Untermenü „Zeitplan-Auswahl“ aufrufen.
Tasten sperren		Erklärung
Tasten sperren		Die Tasten sind sofort gesperrt, unabhängig von der Auto-Sperre.
	Tasten freigeben	Zur Freigabe der Tasten ist die Eingabe des PIN-Codes erforderlich.

Fehlersuche

Online Support



<http://www.bosch-indego.com>



Symptome	Mögliche Ursache	Abhilfe
Gartengerät läuft nicht	Verstopfung möglich	Unterseite des Gartengeräts prüfen und ggf. frei machen (tragen Sie immer Gartenhandschuhe)
	Akku nicht voll geladen	Gartengerät zum Laden in die Ladestation stellen
	Gras zu lang	Größere Schnitthöhe einstellen
	Akku zu kalt/zu heiß	Akku erwärmen/abkühlen lassen
	Stromkreisunterbrecher nicht richtig/nicht vollständig eingesetzt	Richtig einsetzen
Motor startet und stoppt anschließend wieder	Akku nicht voll geladen	Gartengerät zum Laden in die Ladestation stellen
	Stromkreisunterbrecher nicht richtig/nicht vollständig eingesetzt	Richtig einsetzen
	Akku zu kalt/zu heiß	Akku erwärmen/abkühlen lassen Größere Schnitthöhe einstellen
Gartengerät läuft mit Unterbrechungen	Interner Fehler möglich	Wenden Sie sich an den autorisierten Bosch Kundendienst
Gartengerät hinterlässt unregelmäßiges Schnittbild	Schnitthöhe zu niedrig	Größere Schnitthöhe einstellen
	Messer stumpf	Messer wechseln
	Verstopfung möglich	Unterseite des Gartengeräts prüfen und ggf. frei machen (tragen Sie immer Gartenhandschuhe)
Rasen stellenweise ungemäht	Zeitfenster zu klein für die Rasengröße	Zeitfenster vergrößern
	Akku-Laufzeit	Wenden Sie sich an den autorisierten Bosch Kundendienst
	Abstand zwischen mit Begrenzungsdraht umfassten Hindernissen ist kleiner als 1 m	Abstand zwischen den Begrenzungsdrähten vergrößern Hinweis: Hindernisse mit einer Höhe von mehr als 6 cm müssen nicht mit Draht umfasst werden
	Holpriger Rasenzustand	Im Menu Mäheinstellungen den Mähspur-Überdeckung erhöhen/verringern
Starke Vibrationen/Geräusche	Messermutter/-schraube lose	Messermutter/-schraube festziehen
	Messer beschädigt	Messer wechseln
Kein Ladevorgang möglich	Ladekontakte sind korrodiert	Ladekontakte reinigen
	Interner Fehler möglich	Wenden Sie sich an den autorisierten Bosch Kundendienst
Gartengerät kann nicht in die Ladestation fahren	Begrenzungsdraht nicht richtig ausgerichtet	Begrenzungsdraht prüfen und ausrichten
	Begrenzungsdraht in der Nähe einer Störquelle	Genügend Abstand zwischen Begrenzungsdraht und Störquelle einhalten (ca. 1 m)

30 | Deutsch

Symptome	Mögliche Ursache	Abhilfe
Die LED an der Ladestation blinkt	Der Begrenzungsdraht ist unterbrochen, zu lang oder zu kurz	Überprüfen sie, dass der Begrenzungsdraht nicht unterbrochen ist und eine Länge zwischen 20 und 450 m hat. Danach Spannungsversorgung aus- und wieder einschalten.
Die Anzeige auf der Ladestation leuchtet nicht	Der Netzstecker des Stromversorgungsgeräts ist nicht (richtig) eingesteckt	Netzstecker (vollständig) in die Steckdose einstecken
	Steckdose oder Netzkabel möglicherweise defekt	Netzspannung von einem autorisierten Elektriker prüfen lassen
	Stromversorgungsgerät oder Ladestation defekt	Stromversorgungsgerät oder Ladestation von einem Bosch Kundendienst prüfen lassen

Kundendienst und Anwendungsberatung

www.bosch-garden.com

Geben Sie bei allen Rückfragen und Ersatzteilbestellungen bitte unbedingt die 10-stellige Sachnummer laut Typenschild des Gartengerätes an.

Falls erforderlich senden Sie den Mähroboter und die Ladestation stets zusammen an ein Bosch Servicecenter.

Zusätzlich ist die Software-Version Ihres Gartengerätes notwendig (siehe „Menü > Einstellungen > System-Einstellungen > Info“).

Deutschland

Robert Bosch GmbH
Servicezentrum Elektrowerkzeuge
Zur Luhne 2
37589 Kalefeld – Willershausen
Unter www.bosch-pt.com können Sie online Ersatzteile bestellen oder Reparaturen anmelden.
Kundendienst: Tel.: (0711) 40040480
Fax: (0711) 40040481
E-Mail: Servicezentrum.Elektrowerkzeuge@de.bosch.com
Anwendungsberatung: Tel.: (0711) 40040480
Fax: (0711) 40040482
E-Mail: Anwendungsberatung.pt@de.bosch.com

Österreich

Unter www.bosch-pt.at können Sie online Ersatzteile bestellen.
Tel.: (01) 797222010
Fax: (01) 797222011
E-Mail: service.elektrowerkzeuge@at.bosch.com

Schweiz

Unter www.bosch-pt.com/ch/de können Sie online Ersatzteile bestellen.
Tel.: (044) 8471511
Fax: (044) 8471551
E-Mail: Aftersales.Service@de.bosch.com

Luxemburg

Tel.: +32 2 588 0589
Fax: +32 2 588 0595
E-Mail: outillage.gereedschap@be.bosch.com

Transport

Die enthaltenen Li-Ionen-Akkus unterliegen den Anforderungen des Gefahrgutrechts. Die Akkus können durch den Benutzer ohne weitere Auflagen auf der Straße transportiert werden.

Beim Versand durch Dritte (z.B.: Lufttransport oder Spedition) sind besondere Anforderungen an Verpackung und Kennzeichnung zu beachten. Hier muss bei der Vorbereitung des Versandstückes ein Gefahrgut-Experte hinzugezogen werden.

Entsorgung

Werfen Sie Gartengeräte, Ladegeräte und Akkus/Batterien nicht in den Hausmüll!

Nur für EU-Länder:



Gemäß der europäischen Richtlinie 2012/19/EU müssen nicht mehr gebrauchsfähige Elektro- und Elektronikgeräte und gemäß der europäischen Richtlinie 2006/66/EG müssen defekte oder verbrauchte Akkus/Batterien getrennt gesammelt und einer umweltgerechten Wiederverwendung zugeführt werden.

Nicht mehr gebrauchsfähige Akkus/Batterien können direkt abgegeben werden bei:

Deutschland

Recyclingzentrum Elektrowerkzeuge
Osteroder Landstraße 3
37589 Kalefeld

Schweiz

Batrec AG
3752 Wimmis BE

► **Integrierte Akkus dürfen nur zur Entsorgung entnommen werden.** Durch das Öffnen der Gehäuseschale kann das Gartengerät zerstört werden.

► **Integrierte Akkus dürfen zur Entsorgung nur durch eine Kundendienststelle entnommen werden.**

Akkus/Batterien:

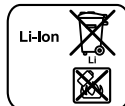

Li-Ion:

Bitte beachten Sie die Hinweise im Abschnitt „Transport“.

Änderungen vorbehalten.

English

Thank you for purchasing the Indego Robotic Mower.
Please read the safety instructions provided below before installing the Indego.

Safety Notes

Warning! Read these instructions carefully, be familiar with the controls and the proper use of the machine. Please keep the instructions safe for later use!

Explanation of symbols on the machine



General hazard safety alert. Ensure no exits are blocked or obstructed by the machine.



Warning: Read user instructions before operating the machine.



Warning: Operate the disabling device before working on or lifting the machine.



Caution: Do not touch rotating blades. Sharp blade(s). Beware of severing toes or fingers.



Wait until all machine components have completely stopped before touching them. The blades continue to rotate after the machine is switched off, a rotating blade can cause injury.



Pay attention that bystanders are not injured through foreign objects thrown from the machine.



Warning: Keep a safe distance from the machine when operating.



Do not ride on the machine.



Battery charger contains a safety transformer.

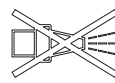

Do not use a high-pressure washer or a garden hose to clean the robotic mower.

Operation

- ▶ **Before working on the machine itself (e. g. maintenance, tool change, etc.) as well as during transport and storage, remove the isolator key from the machine.**
- ▶ Never allow children or people unfamiliar with these instructions to use the machine. Local regulations may restrict the age of the operator.
- ▶ This machine is not intended for use by persons (including children) with reduced physical, sensory or mental capabilities, or lack of experience and knowledge, unless they have been given supervision or instruction concerning use of the machine by a person responsible for their safety. Children should be supervised to ensure that they do not play with the machine.
- ▶ The operator or user is responsible for accidents or hazards occurring to other people or their property.
- ▶ If any hazard occurs whilst the machine is operating immediately press the red stop button.

32 | English

- ▶ Ensure correct installation of the perimeter wire as instructed.
- ▶ Check the perimeter wire is fully pegged to the ground avoiding any slack lengths of wire.
- ▶ Periodically inspect the area where the machine is used and remove all stones, sticks, wires and other foreign objects.
- ▶ Do not run any live mains cables in the working area.
- ▶ Periodically inspect to see that the blades, blade bolts and cutter assembly are not worn or damaged. Replace worn or damaged blades and bolts in sets to preserve balance.
- ▶ Never operate the machine with defective guards or without safety devices.
- ▶ Do not put hands or feet near or under rotating parts.
- ▶ Never pick up or carry the machine while the motor is running.
- ▶ Do not leave the machine to operate unattended if you know that there are pets, children or people in the immediate vicinity.
- ▶ Start the machine according to the instructions standing well away from rotating parts.
- ▶ Do not use the product at the same time as a sprinkler or use the schedule to ensure that the two systems never run simultaneously.
- ▶ **Do not modify this product.** Unauthorized modifications may impair the safety of your product and may result in increased noise and vibration.

Remove the isolator key:

- Before clearing a blockage,
- Before checking, cleaning or working on the machine,
- if the machine vibrates abnormally (stop and check immediately),
- after striking a foreign object. Inspect the machine for damage and get advice on necessary repairs from your Bosch Service Centre.

Maintenance

- ▶ **Always wear gardening gloves when handling or working near the sharp blades.**
- ▶ **Before working on the machine itself, remove the isolator key.**
- ▶ **Before working on the docking station or power supply, remove plug from mains.**

Clean the exterior of the machine thoroughly using a soft brush and cloth. **Do not use water, solvents or polishes.** Remove all grass and debris, especially from the ventilation slots.

Turn the machine on its back and clean the blade area regularly. Use a stiff brush or scraper to remove compacted grass clippings. (see figure A)

Blades are reversible. (see figure B)

- ▶ Keep all nuts, bolts and screws tight to be sure that the machine is in safe working condition.
- ▶ Periodically visually inspect the machine and replace worn or damaged parts for safety.
- ▶ Ensure that only official Bosch replacement parts are used.

- ▶ Replace all blades and bolts as a set as required.

Winter Storage and Transportation

▶ Remove isolator key when storing.

- ▶ The Indego will operate between 5 °C and 45 °C. During the winter season once the temperature in the garden is consistently below 5 °C store the machine and the docking station in a secure, dry place, out of the reach of children.

Do not place other objects on the machine or docking station.

It is recommended to use the original packaging when transporting the Indego over long distances.

SD-Card

The machine has a SD-Card interface for use by the Bosch Service Centre only for software diagnosis.

Battery Hazards

- ▶ Recharge only in the Bosch approved docking station.
- ▶ The Indego will operate between 5 °C and 45 °C. If the battery is outside this range the Indego will display on screen that the temperature is out of range and will not leave the docking station. If operating it will return to the docking station.
- ▶ In the unlikely event of liquid being ejected from the battery avoid all contact with the machine. If contact with the liquid occurs, seek medical advise.

- ▶ If the battery becomes defective, liquid can escape and come into contact with adjacent components. Check any parts concerned and contact the Bosch Service Centre.

- ▶ **Do not open the machine and battery inside.** Danger of short-circuiting and electric shock.

- ▶ **Protect the machine against fire.** Danger of battery explosion.

- ▶ **In case of damage and improper use of the machine, vapours may be emitted from the battery. Provide for fresh air and seek medical help in case of complaints.** The vapours can irritate the respiratory system.

- ▶ Store the machine only within a temperature range between -20 °C and 50 °C. As an example, do not leave the machine in the car in summer.

Safety Warnings for Docking Station and Power Supply

- ▶ **Only charge via the official Bosch docking station.** Otherwise there is danger of fire and explosion.
- ▶ **Check the docking station, power supply, cables and plugs periodically. If damage is detected, do not use the docking station or power supply. Never open the docking station or power supply. Have repairs performed only by a qualified Bosch technician and only using original spare parts.** A damaged docking station, power supply, cable or plug increases the risk of an electric shock.

34 | English

- ▶ **Do not operate the docking station and power supply on easily flammable surfaces (e. g., paper, textiles, etc.) or surroundings.** The heating of the docking station and power supply during the charging process can pose a fire hazard.
 - ▶ **Supervise children at all times.** This will ensure that children do not play with the docking station, power supply or the machine.
 - ▶ **Children or persons that owing to their physical, sensory or mental limitations or to their lack of experience or knowledge, are not capable of safely operating the docking station or power supply, may only use this docking station and power supply under supervision or after having been instructed by a responsible person.** Otherwise, there is danger of operating errors and injuries.
 - ▶ The voltage indicated on the power supply must correspond to the voltage of the power source.
 - ▶ The power supply should ideally be connected into a socket that is protected by a circuit-breaker that is actuated by a 30 mA residual current. Check your Residual Current Device (RCD) at regular intervals.
 - ▶ The supply cord must be inspected for signs of damage at regular intervals and may only be used if in perfect condition.
 - ▶ If the supply cord is damaged, it must be replaced by the manufacturer, its service agent or similarly qualified persons in order to avoid a hazard.
 - ▶ Only use or replace cables for the docking station and power supply with Bosch approved parts.
 - ▶ Never touch the mains plug with wet hands.
 - ▶ Do not run over, crush or pull the cables. Protect the cables from heat, oil and sharp edges.
- The power supply is double insulated for safety and requires no earth connection. The operating voltage is 230 V AC, 50 Hz (for non-EU countries 220 V, 240 V as applicable). Contact your Bosch Service Centre for details. If in doubt contact a qualified electrician or the nearest Bosch Service Centre.
- The connection lead must be inspected for signs of visible damage and ageing at regular intervals and may only be used if in perfect condition.
- Products sold in GB only:** Your product is fitted with a BS 1363/A approved electric plug with internal fuse (ASTA approved to BS 1362). If the plug is not suitable for your socket outlets, it should be cut off and an appropriate plug fitted in its place by an authorised customer service agent. The replacement plug should have the same fuse rating as the original plug. The severed plug must be disposed of to avoid a possible shock hazard and should never be inserted into a mains socket elsewhere.

Symbols

The following symbols are important for reading and understanding the operating instructions. Please take note of the symbols and their meaning. The correct interpretation of the symbols will help you to use the garden product in a better and safer manner.

Symbol **Meaning**

Wear protective gloves



Permitted action



Prohibited action

Symbol **Meaning**

Accessories/Spare Parts

Intended Use

The garden product is intended for domestic lawnmowing.

Technical Data

Robotic Lawnmower	Units	Indego	Indego 800	Indego 1000 Connect	Indego 1100 Connect	Indego 1200 Connect	Indego 1300
Article number	3 600 HA2 0.. ... HA2 1..	... HA2 1..	... HA2 3..	... HA2 3..	... HA2 3..	... HA2 2..
Cutting width	cm	26	26	26	26	26	26
Height of cut	mm	20 – 60	20 – 60	20 – 60	20 – 60	20 – 60	20 – 60
Slope angle (max.)	°	20	20	20	20	20	20
Working area size (all areas)							
– maximum	m ²	1000	800	1000	1100	1200	1300
– minimum	m ²	20	20	20	20	20	20
– per charge up to*	m ²	200	200	200	200	200	200
Weight	kg	11.1	11.1	11.1	11.1	11.1	11.1
Degree of protection		IPX1	IPX1	IPX1	IPX1	IPX1	IPX1
Serial number		see type plate on the garden product					
Battery		Li-Ion	Li-Ion	Li-Ion	Li-Ion	Li-Ion	Li-Ion
Rated voltage	V=	32.4	32.4	32.4	32.4	32.4	32.4
Capacity	Ah	3.0	3.0	3.0	3.0	3.0	3.0
Number of battery cells		18	18	18	18	18	18
Operating time, average up to*	min	50	50	50	50	50	50
Charging period (max.)	min	50	50	50	50	50	50
Perimeter Wire							
Perimeter wire							
– Wire supplied	m	150/200**	150	200	200	250	300
– minimum working length	m	20	20	20	20	20	20
– maximum working length	m	450	450	450	450	450	450
Docking Station							
Article number	F 016 L69 104	... L69 104	... L69 104	... L69 104	... L69 104	... L69 105
Input voltage	V	42	42	42	42	42	42
Power consumption	W	150	150	150	150	150	150
Charging current	A	2.0	2.0	2.0	2.0	2.0	2.0

*depends on cutting height, grass conditions and moisture

**Subject to variant

The values given are valid for a nominal voltage [U] of 230 V. For different voltages and models for specific countries, these values can vary.

Please observe the article number on the type plate of your garden product. The trade names of the individual garden products may vary.

36 | English

Robotic Lawnmower	Units	Indego	Indego 800	Indego 1000 Connect	Indego 1100 Connect	Indego 1200 Connect	Indego 1300
Allowable charging temperature range	°C	5 – 45	5 – 45	5 – 45	5 – 45	5 – 45	5 – 45
Weight	kg	2.0	2.0	2.0	2.0	2.0	2.0
Degree of protection		IPX1	IPX1	IPX1	IPX1	IPX1	IPX1
Power Supply							
Article number							
Switzerland	F 016 L69 117	... L69 117	... L69 117	... L69 117	... L69 117	... L69 117
United Kingdom		... L69 118	... L69 118	... L69 118	... L69 118	... L69 118	... L69 118
Rest of Europe		... L69 116	... L69 116	... L69 116	... L69 116	... L69 116	... L69 116
Australia		... L69 119	... L69 119	... L69 119	... L69 119	... L69 119	... L69 119
Input AC	V	220 – 240	220 – 240	220 – 240	220 – 240	220 – 240	220 – 240
Protection class		□ / II	□ / II	□ / II	□ / II	□ / II	□ / II
Frequency	Hz	50/60	50/60	50/60	50/60	50/60	50/60
Output DC	V	42	42	42	42	42	42
Degree of protection		IPX7	IPX7	IPX7	IPX7	IPX7	IPX7
Weight	kg	2.0	2.0	2.0	2.0	2.0	2.0

*depends on cutting height, grass conditions and moisture

**Subject to variant

The values given are valid for a nominal voltage [U] of 230 V. For different voltages and models for specific countries, these values can vary.

Please observe the article number on the type plate of your garden product. The trade names of the individual garden products may vary.

Noise/Vibration Information

Sound emission values determined according to FprEN 50636-2-107.

Typically the A-weighted noise levels of the product are:
Sound pressure level 64 dB(A); sound power level 72 dB(A).
Uncertainty K = 2.74 dB.

Henk Becker
Executive Vice President
Engineering

Helmut Heinzelmann
Head of Product Certification
PT/ETM9

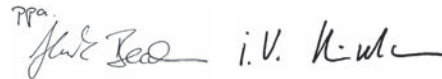

Robert Bosch GmbH, Power Tools Division
70764 Leinfelden-Echterdingen, GERMANY
13.08.2014

Declaration of Conformity **CE** 1588

We declare under our sole responsibility that the product described under "Technical Data" is in conformity with all relevant provisions of the directives 2006/42/EC, 1999/5/EC, 2000/14/EC, 2009/125/EC, 2011/65/EU including their amendments and complies with the following standards:
EN 60335-1:2012/FprEN 50636-2-107 (Product safety), EN 60950-1:2006+A2:2013/EN 60950-22:2006 (Product safety), EN 61558-1:2005+A1:2009/
EN 61558-2-16:2009+A1:2013 (Power Supply safety), EN 301 489-7 V1.3.1 (EMC and ERM for GSM and DCS), EN 301 511 V9.0.2 (GSM 900 and GSM 1800 Bands Essential Requirements), EN 55014-1:2006+A2:2011 (EMC Emissions), EN 55014-2:1997+A2:2008 (EMC Immunity).
Guaranteed sound power level 75 dB(A).

Conformity assessment procedure according to Annex VI.

Equipment category: 32

Notified body for 2000/14/EC:
SRL, Sudbury, England, Nr. 1088

Technical file (2006/42/EC, 2000/14/EC) at:
Bosch Lawn and Garden Ltd., PT-LG/ENS23,
Stowmarket, Suffolk IP14 1EY, England

Explanation of Installation Guide (see pages 3 – 13)

Action	Figure	Page
Delivery scope/unpacking product	1	4
Position the docking station	2 – 3	4 – 5
Thread wire through base plate	4	5
Connect first end of perimeter wire	5	5
Fix docking station to the ground	6	5
Lay out perimeter wire	7	6
Extend perimeter wire	8	7
Lay out additional area with perimeter wire	9	7
Connect second end of perimeter wire	10	8
Clip on protective cover of docking station	11	8
Install power supply	12	9
Docking station indicates power on	13	9

Action	Figure	Page
Plug in isolator key	14	9
Charge battery by putting the machine into docking station	15	10
Welcome screen = Refer to manual	16	10
Lift up and carry the machine	17	11
Set height of cut	18	11
Logicut Intelligent Cutting	19	12
Cleaning	A	13
Maintenance	B	13

Lawn Preparation

Remove stones, loose pieces of wood, wire, live mains cables and other foreign objects from the cutting area.

Make sure that the cutting area is even and has no ditches, grooves and steep slopes above 20° that are clear obstructions for the machine.

Cut the main area of the lawn with a conventional mower to a max. height of 40 mm and the perimeter wire area to a max. height of 20 mm.

Installation

For a video guide on how to install the Indego please visit www.bosch-indego.com or use the following QR-Code.



Select a position for the docking station, horizontally levelled and out of direct sunlight.

Note: The docking station must be positioned on the wire at an outer edge of the cutting area. It cannot be positioned by the side of a shed or workshop that appears as an island within the cutting area.

Make sure that the docking station is placed beside the cutting area with a straight 1.5 m track in front of the docking station and a straight 1 m track behind. Whilst stood in the grass area to be cut it is important that the docking station charging pins point to the left. (see figure 2)

Note: If the docking station is positioned with the charging pins pointing either into the grass area or pointing to the right the Indego will not run correctly.

Pull the wire end through the front hole of the base plate and straight through the wire duct and the rear hole. Fix the wire with a peg inline with the hole. Cut off insulation carefully and connect the wire to the right hand (red) terminal. (see figures 4 – 5)

Fix the docking station with 4 supplied fixing pins to the ground. (see figure 6)

Lay out the perimeter wire anti-clockwise and flush to the ground. Observe the minimum distances from lawn edges, steps, walls, ponds, etc. Use the spacing guide. (see figure 7)

Note: The cable should be positioned so that the Indego will not be more than 16 m away at anytime.

If the working area borders against a flat path or surface that is level with the lawn the Indego will be able to run over it. In such cases the perimeter wire should be positioned right up to the edge of the lawn.

Note: Perimeter wire can be buried up to a maximum depth of 5 cm. It is recommended to mark out permanent objects within the garden. This will prevent the Indego colliding with the object and reduce wear on the shell. Objects on the lawn below 6 cm height e.g. trees, ponds, flower beds etc. must be delimited in a clockwise direction. The lines to and from these zones may not cross but the wire should be touching. (see figure 7)

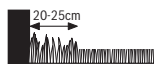

Note: Approximately 20 cm of lawn around the fixed object and around the edge of the lawn will not be mown.

Fix the wire with the first peg next to the docking station, tension and fix with pegs at a distance of approx. 50 cm. (see figure 7)

Continue the loop and bring the wire to the back of the docking station and inline with the other end of the wire. Fix the second end of the wire also with the peg. Perimeter wire and peg should be installed inline. Shorten the wire, cut off insulation carefully and connect the wire to the left hand (black) terminal. (see figure 10)

Clip on the protective cover of the docking station. (see figure 11)

Note: If extra perimeter wire is required this can be added using one connector. (see figure 8)

The wire can be extended up to the maximum allowed length of 450 m.

Note: If verticutting or raking is intended avoid the perimeter wire.

Install the power supply in a cool, dry environment. Connect it with the docking station and an indoor mains socket. (see figure 12)

Check the indicator on the docking station (see figure 13):

- Indicator lights up **continuously green**, if the output voltage of the power supply is available and the perimeter wire is not interrupted.
- Indicator does **not light up** when the output voltage of the power supply is not available.

Installing an additional lawn (Indego 1300)

The Indego 1300 can be used in up to three different lawns.

To install an additional cutting area/lawn you will need to have purchased an additional docking station (F 016 800 384/ F 016 800 438) and the required perimeter wire and pegs.

To install the additional area please follow the installation instructions from the beginning of this section.

38 | English

Note: When moving the Indego from one garden to the next it is recommended to use the “Home function button” so the Indego returns to the docking station. You can then lift and move the Indego to the next docking station.

Initial Setup

Plug the isolator key into the machine and put it into the docking station for charging. (see figures 14 – 16)

The welcome screen appears and shows following symbols:

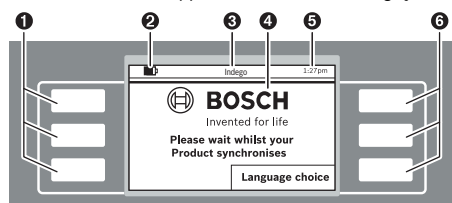

Symbol	Meaning
1	Multifunctional buttons, left
2	Battery capacity
3	Title of Menu/Submenu
4	Display with dialog screens
5	Time
6	Multifunctional buttons, right

The buttons are multifunctional. The meaning depends on the individual menu function and is explained on the screen.

The buttons next to the arrow symbols ▲ or ▼ allow to navigate up or down through the menu options. The buttons next to the arrow symbols ► or ◀ allow to go right or left through the menu options.

The display will change to the next screen as soon as any option is selected and confirmed.

Installation

First press the button next to “Language choice”. The “Set Language” screen appears and shows the following.

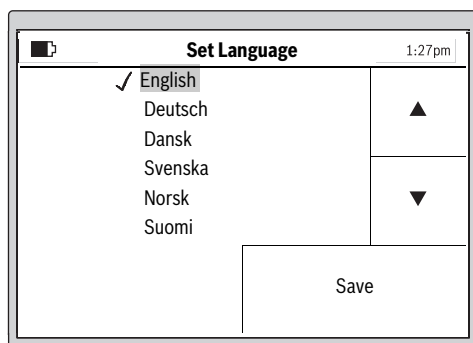

Select one of the Language options and confirm with “Save”.

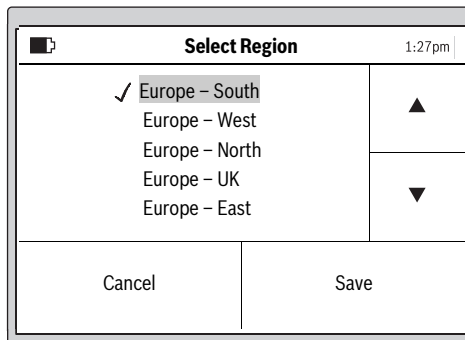

Select the region where the Indego is located and confirm with “Save”.

This information will be used by the e-compass in the robotic lawnmower for a better performance of the Indego.

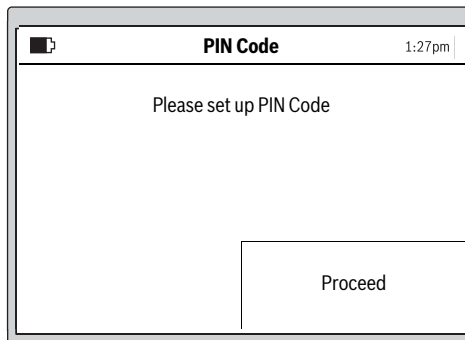

Select “Proceed” to enter your personal PIN Code.

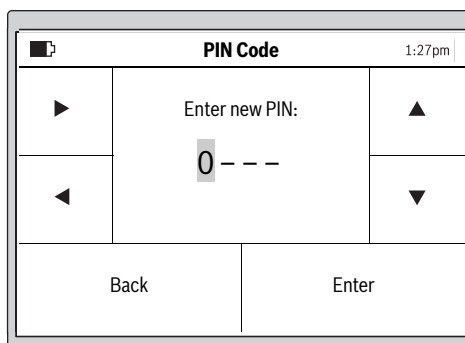

Select the input position with the left/right cursors, adjust the digits with the up/down cursors and confirm with “Enter” or select “Back” to return to the first “PIN Code” screen.

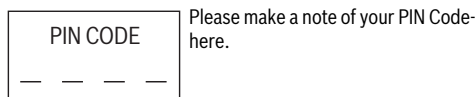

Note: Keep the PIN code secret from third parties.

If you have lost your personal PIN code, you will have to return the Indego and its docking station to a Bosch Service Center to be unlocked. Please contact your dealer or Bosch (see "After-sales Service and Application Service").

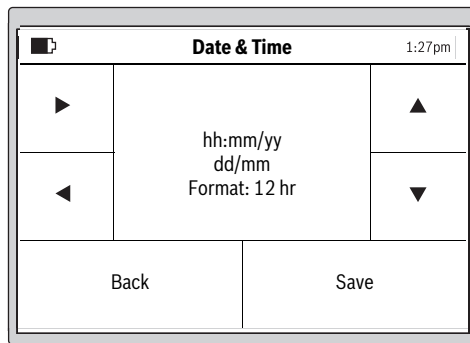

Select the "hh:mm", "dd/mm/yy" and "Format: 12 hr" input positions with the left/right cursors, adjust the values with the up/down cursors and confirm with "Save" or select "Back" to return to the first "PIN code" screen.

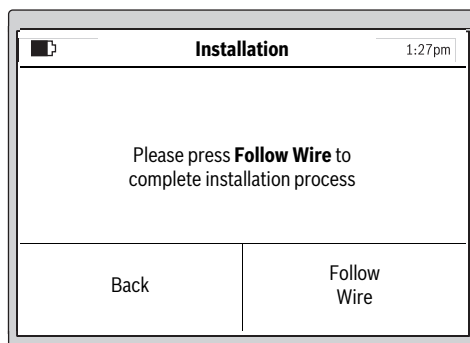

Press "Follow Wire" to map the garden.

(Select "Back" to return to the "Date & Time" screen.)

Note: If the Indicator on the docking station flashes at this point the perimeter wire is broken, too long (above 450 m) or too short (below 20 m).

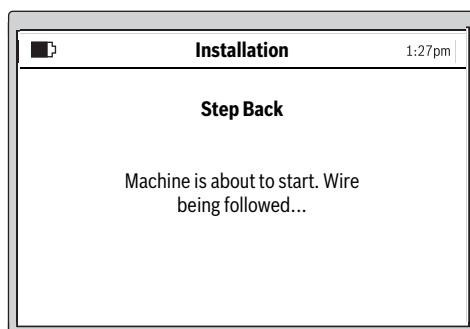

The following screen indicates the initial follow of perimeter wire:

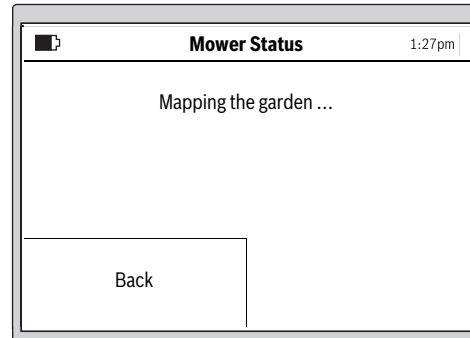

The blades do not rotate when the machine follows the wire for the first time.

Note: Whilst mapping the Indego will follow the wire around the edge of the lawn area. Where the wire is run to and from an obstacle within 1 cm as described the Indego will not detect the wire but continue along the wire around the perimeter of the lawn. (see figure 7)

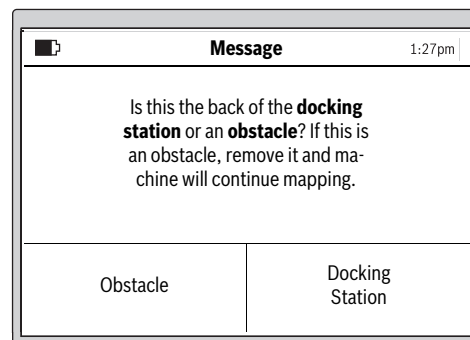

Mapping is complete when the machine reaches the back of the docking station.

If the machine hasn't reached the back of the docking station press "Obstacle" and observe information indicated on the screen to complete installation.

If the machine has reached the back of the docking station press "Docking Station".

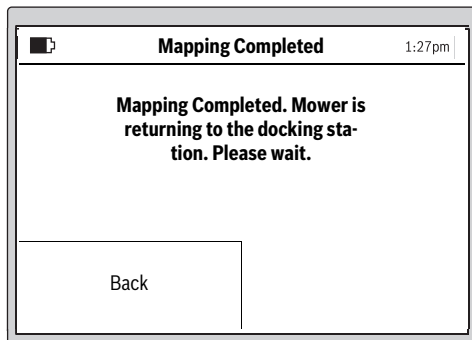

Indego 1300

The screen will give an option to name the garden with one of the preset names in memory. To then map another garden place the Indego 1300 in the Docking Station in the additional garden. The Indego will then allow you to map an additional garden using the "Map Now" button.

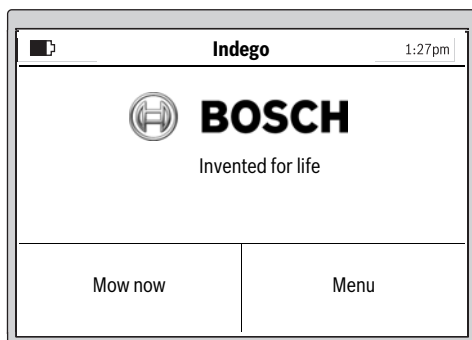

After a successful installation you can either immediately begin to mow by pressing "Mow now" or set up a mowing schedule in the "Menu > Change Schedule".

For more information about the behaviour of the machine while mowing see section "Mowing".

Setup of Mowing Schedule

Configure the mowing schedules and the settings of the machine according to your needs.

Approximate runtimes to complete a full garden coverage are quoted below. Please note that the runtimes will vary depending on the lawn complexity and number of objects within the lawn area.

200 m ²	2 h
500 m ²	6 h
800 m ²	9 h
1000 m ²	12 h
1300 m ²	16 h

All menu items are listed in section "Menu Navigation".

The set up of a "Schedule" is explained in detail. The other menus are self explaining.

Schedule

In "Menu > Change Schedule" 5 schedules are available. "MANUAL" should be used if you only want to instruct the machine to operate at the current time.

Each of the "CUSTOM" mode can be scheduled according to your needs.

Example:

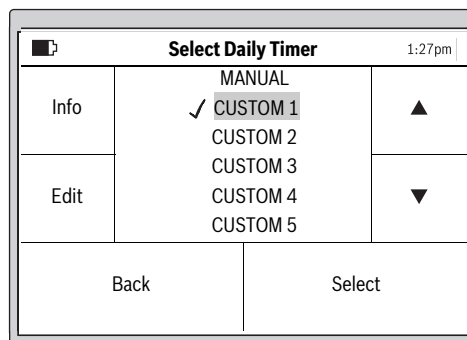

Select a "CUSTOM" schedule with the up/down cursors, e. g. "CUSTOM 1" and press "Edit".

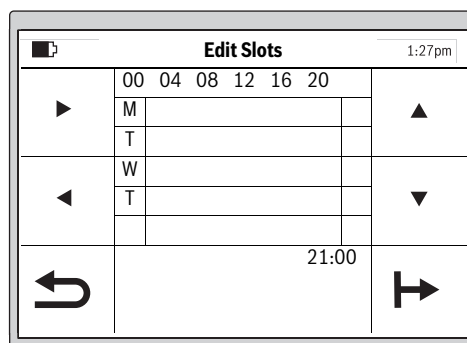

Select the mowing day with the up/down cursors, e. g. "M". Set up a start time slot for the selected day with the right/left cursors.

Confirm the start time by pressing the bottom right arrow. Set up an end time for the slot with the right/left cursors. Confirm the end time by pressing the bottom right arrow.

The machine will work within a slot unless the battery needs charging. If the lawn area has been completed before the end of a time slot the machine will return to the docking station.

The programmed slot is shown on a schedule.

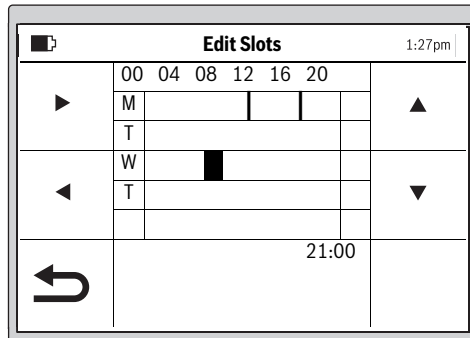

Set up all additionally required mowing days and confirm your personal **"CUSTOM 1"** mowing schedule by pressing the bottom left arrow (return).

To delete a slot move the cursor to the corresponding time and press the bin icon which will appear in the bottom right corner.

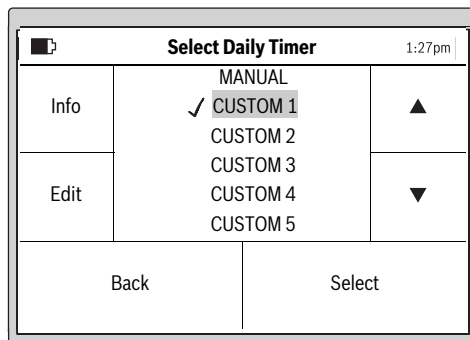

A tick ✓ will appear next to the saved mode.

The machine will start mowing as soon as day and start time of slot 1 is reached.

Note: Set up different schedules for seasonal growing conditions in spring, summer and autumn. Observe the growth of the grass and adjust your schedule if required.

Mowing

- ▶ **Do not let children ride the machine.**
- ▶ **Press manual stop button before lifting. Always lift the machine at its handle.**

Height of cut: The height of cut for the Indego can be adjusted between 20 mm and 60 mm (see figure 18). The height of cut dial offers 10 separate settings (approx. 20 mm, 24 mm, 29 mm, 33 mm, 38 mm, 42 mm, 47 mm, 51 mm, 56 mm and 60 mm).

Note: The Indego's cutting system is designed to cut small lengths of grass (3–5 mm) so that the clippings can mulch down and fertilise the lawn.

For best mowing results, set up a frequent mowing schedule for longer lasting battery and for preventing debris on the lawn.

Once mowing has started:

- in the **"Manual"** mode, the machine operates until the lawn area has been cut or until the manual stop button is pressed. It only pauses mowing for charging.
- in the programmable **"Custom"** mode, the machine operates continuously within a slot. It only pauses mowing for charging. To stop mowing before the machine has finished a slot, press the manual stop button. If the lawn area has been completed before the end of a time slot the machine will return to the docking station.

Indego 1300

The Indego 1300 will recognise when placed in an additional docking station and if already mapped will load up the correct map. If a "Custom" mode is selected the Indego 1300 will cut the grass within the time slots.

Logicut Intelligent Cutting

How the Indego cuts efficiently (see figure 19)

To mow efficiently the Indego learns the shape of the cutting area it is working in. This learning occurs during the first two cutting cycles.

Below is an explanation of how the Indego learns the lawn shape.

How it works

To mow efficiently the Indego maps the outline of the lawn area and the location of the objects within it (trees, flowerbeds, ponds, etc) that are marked out with perimeter wire during installation. This allows the Indego to plan where it needs to cut the grass, where it has cut the grass and also its route to and from the docking station. This allows the Indego to complete the task of mowing more efficiently.

Mapping the cutting area (see figure 19)

After setup the Indego will first map out the shape of the garden. This is done by following the perimeter wire placed around the edge of the garden. Whilst following the perimeter wire the Indego is measuring the distances. The Indego then builds up a map of the garden that is saved into its memory.

Note: The Indego does not follow the wire to the inner boundaries.

42 | English

Learning the location of garden objects marked out with the perimeter wire (see figure 19)

Once the Indego has the cutting area mapped it can start to cut the grass. After pressing "Mowing" the Indego will leave the docking station and start to cut the grass in parallel lanes. For accuracy the parallel lanes are limited to approximately 10 m. It will continue cutting in these lanes until it completes a section of the cutting area or until it discovers an object that has been marked out using the perimeter wire.

Once an object is discovered the Indego will follow the perimeter wire around it to establish its shape. The Indego will then drive to the perimeter wire at the edge of the cutting area to confirm the location of the object within the garden map. The Indego will then continue mowing. This process will be repeated if the Indego discovers additional objects whilst mowing. The Indego will complete the mowing then return to the docking station.

Note: This process will be continued the 2nd time the Indego cuts the grass. This is to make sure that all objects in the garden are discovered and their location on the garden map is accurately logged.

If there are no more objects in the garden the Indego will continue to cut the grass as normal.

In case a new inner boundary (e. g. flower bed) should be marked up after the installation is complete, this can be done by adding extra cable with a wire connector. (see figure 9)

Mowing mode (see figure 19)

Once the Indego has learnt the location of all the objects in the garden it will mow the garden in an efficient parallel lane pattern.

Dual Speed Cutting

If the Indego encounters deep or thick grass whilst cutting it will automatically increase the RPM of the cutting system and slow the drive speed until it has cut the area of higher grass.

Border Cutting Mode

The Indego will cut around the perimeter wire. The frequency of the border cut can be selected. The default is set to every fourth cutting slot.

Cutting Lane Proximity

The Indego cuts the lawn using parallel lanes up to 10 m in length. The distance between the lanes is set to 20 cm but will be reduced automatically if the grass height increases. Once the grass is cut the Indego will return to the default distance between the lanes. This setting can be adjusted by the user in the Indego menu.

Docking Station Control (Indego 1300)

The Indego 1300 docking station has additional function buttons to allow control of the Indego.

Home – When pressed the Home button instructs the Indego to return home to the docking station.

Stop – When pressed the Stop button instructs the Indego to stop operation.

After stopping the Indego the PIN code will need to be entered to start it again.

Sensors

The machine has following sensors:

- **lift sensor**, will be activated if the machine is lifted and cause the machine and cutting blades to stop
- **roll over sensor**, will detect when the machine is inverted and cause the machine and cutting blades to stop
- **obstruction sensor**, tactile detection for obstacle anywhere in the full width of the path of the machine and cause the machine to change its direction
- **tilt sensor**, will be activated if the machine reaches an angle of 45°

If one of the sensors is activated, such as lift sensor, the screen will show a message, e. g. "Machine has been lifted. Please enter PIN code to continue". The display switches into sleep mode, if no input is made for 10 minutes. Press any button to reactivate the screen.

If the machine is in sleep mode, press any button to change to the PIN entry screen and enter the PIN code.

Battery Charging

The battery is equipped with temperature monitoring that allows charging only in the temperature range between 5 °C and 45 °C.

The lithium-ion battery is supplied partially charged. To ensure full capacity of the battery, completely charge the machine in the docking station before first use.

The lithium-ion battery can be charged at any time without reducing its service life. Interrupting the charging procedure does not damage the battery.

When the battery is run down or discharged, the machine is shut off by means of a protective circuit: the blade no longer moves.

Menu Navigation

Following tables show the various menu items.

Settings		Explanation	
Mow Settings	Border Cut	Never	Machine never cuts lawn border.
		Every 4th time	Machine cuts lawn border every 4th mowing.
		Every 2nd time	Machine cuts lawn border every 2nd mowing.
		Every time	Machine cuts lawn border every mowing. Note: Mowing is every time slot in calendar or when "Mowing" is pressed
	Cutting lane proximity	The distance between the lanes is set to 20 cm but will be varied automatically by the Indego if the grass height increases. If required, this setting can be adjusted by the user in the Indego menu.	
	Signal ID	Choice of different signals, if there is any signal interference.	
	Delete Garden	Machine will delete the garden map. Note: Machine should be in the docking station	
Manage Garden ¹⁾	Delete Garden	Machine will delete the map of the garden where is currently located.	
	Rename Garden	Machine will request to rename the garden where is currently located.	
	Garden Overview	Show list of mapped gardens with signal ID	
Security Options	Change PIN	PIN code is required for reactivation after auto-lock and safety shut-down. Changing of a PIN code needs entering of existing PIN code first.	
	Auto Lock	On If buttons are not pressed for 10 min. they will be automatically locked. Recommended for safety reasons and protection against theft.	
	Off	Buttons are always ready for input.	
	Set Language	Change of displayed language.	
System Options	Set Keypad Volume	Set the volume of the keypad.	
	Set Display	Display Brightness	Set the display brighter or darker.
	Info		Information about software version, serial number and last service.
	Factory Reset		Reset of the machine to factory setting will delete all personal settings. After a factory reset the mower will need to map the garden
	Select Region	Localization for the e-compass	
	Set Time & Date	Edit date and time.	

¹⁾ Indego 1300

Select Daily Timer		Explanation
MANUAL	View	Help information when to use MANUAL.
	Select	Select this programme if no schedule should be used.
CUSTOM 1 – 5	Edit	Program up to 5 automatic mowing schedules by setting individual mowing days and time slots.
	Select	Activate one of 5 custom settings.

44 | English

Schedule Info	Explanation
Schedule Info	Overview of programmed mowing days.
Back	Return to Menu.
Change Schedule	Enter submenu "Select Daily Timer".

Lock Controls	Explanation
Lock Controls	To lock buttons immediately, independent from Auto-Lock.
Unlock Controls	To unlock buttons the entry of the PIN code is required.

Troubleshooting

Online Support



<http://www.bosch-indego.com>



Problem	Possible Cause	Corrective Action
Machine fails to operate	Possible clogging	Check underneath the garden product and clear out as necessary (always wear protective gloves)
	Battery not fully charged	Replace garden product in the docking station
	Grass too long	Increase height of cut
	Battery too hot/cold	Allow to cool/warm
	Isolator key not inserted correctly/fully	Fit correctly
Motor starts and stops immediately	Battery not fully charged	Replace garden product in the docking station
	Isolator key not inserted correctly/fully	Fit correctly
	Battery too hot/cold	Allow to cool/warm Increase height of cut
Machine functions intermittently	Possible internal fault	Contact your Bosch Service Centre
Machine leaves ragged finish	Height of cut too low	Increase height of cut
	Cutting blade blunt	Replace the blade
	Possible clogging	Check underneath the garden product and clear out as necessary (always wear protective gloves)
Areas left uncut	Time slot not long enough for garden size	Increase mowing time slot
	Battery duration	Contact your Bosch Service Centre
	Distance between obstacles surrounded by perimeter wire is less than 1 m	Increase distance between perimeter wire Note: Obstacles with a height of more than 6 cm do not require to be wired
	Rough lawn conditions	Increase/decrease cutting lane proximity from "mow settings"
Excessive vibrations/noise	Blade nut/bolt loose	Tighten blade nut/bolt
	Cutting blade damaged	Replace the blade

Problem	Possible Cause	Corrective Action
No charging procedure possible	Charging pins corroded	Clean the charging pins
	Possible internal fault	Contact your Bosch Service Centre
Garden product unable to dock	Perimeter wire not correctly aligned	Check perimeter wire and align it
	Perimeter wire close to a source of interference	Leave adequate distance between your perimeter wire and source of interference (approx. 1 m)
The LED on docking station flashes	The perimeter wire is broken, too long or too short	Check perimeter wire is not broken and is between 20 and 450 meters in length. Then switch off and on power supply.
The LED on the docking station does not light up	Mains plug of power supply not plugged in (properly)	Insert mains plug (fully) into the socket outlet
	Possible faults with the socket outlet or mains cable	Have the mains voltage supply checked by an authorized electrician
	Power supply or docking station fault	Have the power supply or docking station checked by your Bosch Service Centre

After-sales Service and Application Service

www.bosch-garden.com

In all correspondence and spare parts orders, please always include the 10-digit article number given on the type plate of the garden product.

If the machine is requested to be sent to the service centre, the Indego robotic lawnmower, power supply and docking station must always be sent together.

Additionally be aware of your product's software version (see "Menu > Settings > System Options > Info").

Great Britain

Robert Bosch Ltd. (B.S.C.)
P.O. Box 98
Broadwater Park
North Orbital Road
Denham
Uxbridge
UB 9 5HJ

At www.bosch-pt.co.uk you can order spare parts or arrange the collection of a product in need of servicing or repair.
Tel. Service: (0344) 7360109
E-Mail: boschservicecentre@bosch.com

Ireland

Origo Ltd.
Unit 23 Magna Drive
Magna Business Park
City West
Dublin 24
Tel. Service: (01) 4666700
Fax: (01) 4666888

Australia, New Zealand and Pacific Islands

Robert Bosch Australia Pty. Ltd.
Power Tools
Locked Bag 66
Clayton South VIC 3169
Customer Contact Center
Inside Australia:
Phone: (01300) 307044
Fax: (01300) 307045
Inside New Zealand:
Phone: (0800) 543353
Fax: (0800) 428570
Outside AU and NZ:
Phone: +61 3 95415555
www.bosch.com.au

Republic of South Africa

Customer service

Hotline: (011) 6519600

Gauteng – BSC Service Centre

35 Roper Street, New Centre
Johannesburg
Tel.: (011) 4939375
Fax: (011) 4930126
E-Mail: bsctools@icon.co.za

KZN – BSC Service Centre

Unit E, Almar Centre
143 Crompton Street
Pinetown
Tel.: (031) 7012120
Fax: (031) 7012446
E-Mail: bsc.dur@za.bosch.com

Western Cape – BSC Service Centre

Democracy Way, Prosperity Park
Milnerton
Tel.: (021) 5512577
Fax: (021) 5513223
E-Mail: bsc@zsd.co.za

46 | Français

Bosch Headquarters

Midrand, Gauteng
 Tel.: (011) 6519600
 Fax: (011) 6519880
 E-Mail: rbsa-hq.pts@za.bosch.com

Transport

The contained lithium-ion batteries are subject to the Dangerous Goods Legislation requirements. The user can transport the batteries by road without further requirements.

When being transported by third parties (e.g.: air transport or forwarding agency), special requirements on packaging and labelling must be observed. For preparation of the item being shipped, consulting an expert for hazardous material is required.

Disposal

Do not dispose of garden products, battery chargers and batteries/rechargeable batteries into household waste!

Only for EC countries:

According to the European law 2012/19/EU, electrical and electronic equipments that are no longer usable, and according to the European law 2006/66/EC, defective or used battery packs/batteries, must be collected separately and disposed of in an environmentally correct manner.

Batteries no longer suitable for use can be directly returned at:

Great Britain

Robert Bosch Ltd. (B.S.C.)
 P.O. Box 98
 Broadwater Park
 North Orbital Road
 Denham
 Uxbridge
 UB 9 5HJ

At www.bosch-pt.co.uk you can order spare parts or arrange the collection of a product in need of servicing or repair.

Tel. Service: (0844) 7360109

E-Mail: boschservicecentre@bosch.com

► **Integrated batteries may only be removed for disposal.**

Opening the housing shell can damage or destroy the garden product.

► **Integrated batteries may only be removed for disposal by service agents.**

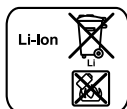
Battery packs/batteries:**Li-Ion:**

Please observe the instructions in section "Transport".

Subject to change without notice.

Français

Merci de vous être décidé pour la tondeuse robot Indego.

Lisez les consignes de sécurité ci-dessous avant d'installer l'Indego.

Avertissements de sécurité

Attention ! Lisez avec attention toutes les instructions suivantes. Familiarisez-vous avec les éléments de commande et l'utilisation appropriée de l'outil de jardin. Conservez les instructions d'utilisation pour vous y reporter ultérieurement.

Explication des symboles se trouvant sur l'outil de jardin

Indications générales sur d'éventuels dangers.

Veillez à ce que l'outil de jardin ne gêne pas un passage ou une sortie.



Avertissement : Lire la notice d'utilisation avant de mettre en marche l'outil de jardin.



Avertissement : Avant d'effectuer des travaux sur l'outil de jardin ou avant de le soulever, actionnez le dispositif d'arrêt.



Attention : Ne touchez pas les lames en rotation. Les lames sont coupantes. Attention à ne pas se couper les orteils ou les doigts.



Attendez l'arrêt total de tous les éléments de l'outil de jardin avant de les toucher. Après la mise hors tension de l'outil de jardin, les lames continuent à tourner, pouvant provoquer ainsi des blessures.



Faites attention à ce que les personnes se trouvant à proximité ne soient pas blessées par des projections provenant de la machine.



Avertissement : Gardez une distance de sécurité quand l'outil de jardin est en marche.



N'utilisez pas l'outil de jardin comme moyen de transport.



Le chargeur dispose d'un transformateur de sécurité.

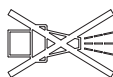

Ne pas utiliser de nettoyeur haute pression ou tuyau d'arrosage pour nettoyer la tondeuse robot.

Mode d'emploi

- ▶ **Retirer le sectionneur avant d'effectuer des travaux sur l'outil de jardin (par ex. travaux d'entretien, changement d'outils, etc.), ainsi qu'avant de le transporter ou de le ranger.**
- ▶ Ne permettez jamais à des enfants ou à des personnes qui n'ont pas pris connaissance de ces instructions d'utiliser cet outil de jardin. Il se peut que des dispositions locales fixent l'âge minimum de l'utilisateur.
- ▶ Cet outil de jardin doit être utilisé par des personnes disposant des capacités physiques adaptées et de l'expérience et/ou des connaissances nécessaires. Si tel n'était pas le cas ou en cas d'utilisation de cet outil par des enfants, cette utilisation ne sera possible que sous la surveillance d'une personne responsable de la sécurité des utilisateurs ou que ces derniers aient été instruits quant au maniement de l'outil. Dans le cas contraire, un risque de mauvaise utilisation et de blessures existe. Les enfants doivent être surveillés pour assurer qu'ils ne jouent pas avec l'outil de jardin.
- ▶ L'opérateur ou l'utilisateur de la tondeuse est responsable des accidents et des dommages causés à autrui ou à ses biens.
- ▶ Actionnez immédiatement la touche d'arrêt rouge, si des dangers se présentaient lors de l'utilisation de l'outil de jardin.
- ▶ Veillez à assurer l'installation correcte du câble périphérique conformément aux instructions d'utilisation.
- ▶ Contrôlez le câble périphérique. Il doit être tendu sur la longueur entière et être attaché au sol à l'aide de piquets sans faire des boucles.
- ▶ Contrôlez régulièrement la zone d'utilisation de l'outil de jardin et retirez pierres, bâtons, fils et tout autre objet étranger.
- ▶ Ne pas passer par dessus les câbles d'alimentation sous tension.
- ▶ Contrôlez régulièrement l'outil de jardin pour vous assurer que les lames, les vis de lames et le dispositif de coupe ne sont pas usés ou endommagés. Remplacez toujours le set entier de lames et de vis usées ou endommagées pour éviter des vibrations.
- ▶ N'utilisez jamais l'outil de jardin si les capots de protection sont endommagés ou sans dispositifs de sécurité.

48 | Français

- ▶ Tenez les pieds et les mains éloignés des parties rotatives de l'outil de jardin.
- ▶ Ne soulevez ni transportez jamais l'outil de jardin pendant que le moteur est en marche.
- ▶ Ne laissez jamais l'outil de jardin en marche sans surveillance, si des animaux domestiques, des enfants ou d'autres personnes se trouvent à proximité.
- ▶ Mettez l'outil de jardin en marche conformément aux instructions d'utilisation et veillez à garder une distance de sécurité entre vous et les parties en rotation.
- ▶ Ne faites pas fonctionner l'outil de jardin en même temps qu'un arroseur. Réglez les horaires pour assurer que les deux systèmes ne travaillent pas simultanément.
- ▶ **N'effectuez aucune modification sur l'outil de jardin.** Des modifications non autorisées peuvent s'avérer préjudiciables à la sécurité de votre outil de jardin et conduiront à une augmentation des émissions de bruit et des vibrations.

Retirer le sectionneur :

- avant d'éliminer un engorgement,
- pour contrôler, nettoyer ou effectuer des travaux sur l'outil de jardin,
- si l'outil de jardin vibrait de manière inhabituelle (arrêter l'outil de jardin et le contrôler immédiatement),
- si l'outil heurte un objet étranger. Contrôlez si l'outil de jardin présente des dommages et contactez le Ser-

vice Après-Vente Bosch pour faire effectuer les réparations nécessaires.

Entretien

- ▶ **Portez toujours des gants de jardin, si vous manipulez l'appareil ou travaillez à proximité des lames aigües.**
- ▶ **Avant d'effectuer des travaux sur l'outil de jardin, retirez le sectionneur.**
- ▶ **Avant d'effectuer des travaux sur la station de charge ou sur l'appareil d'alimentation, retirez la fiche de la prise de courant.**

Nettoyez soigneusement les parties extérieures de l'outil de jardin à l'aide d'une brosse douce ou d'un chiffon.

N'utilisez pas d'eau, de solvants ou de détergents abrasifs. Enlevez toutes les herbes et particules pouvant adhérer à l'outil et notamment aux ouïes de ventilation.

Retournez l'outil de jardin de sorte à ce que la face inférieure soit dirigée vers le haut et nettoyez régulièrement la zone des lames. Utilisez une brosse dure ou un grattoir pour enlever les encrassements particulièrement résistants.

(voir figure A)

Les lames sont réversibles.
(voir figure B)

- ▶ Vérifiez que tous les écrous, boulons et vis sont bien serrés afin d'assurer que l'outil de jardin se trouve dans un état de fonctionnement ne présentant aucun danger.
- ▶ Contrôlez régulièrement l'outil de jardin et, pour votre sécurité, remplacez les pièces usées et endommagées.

- ▶ Veillez à n'utiliser que des pièces de rechange Bosch d'origine.
- ▶ Le cas échéant, remplacez le set entier des lames et vis.

Transport et stockage en hiver

▶ Avant de ranger l'outil de jardin, retirez le sectionneur.

- ▶ L'Indego est prêt à être utilisé par des températures entre 5 °C et 45 °C. Rangez l'Indego et la station de charge pendant l'hiver si les températures sont en permanence en-dessous de 5 °C dans un endroit sec et sûr, inaccessible pour les enfants.

Ne posez pas d'autres objets sur l'outil de jardin ou la station de charge.

Si vous transportez l'Indego sur de longues distances, il est recommandé d'utiliser l'emballage d'origine.

Carte SD

L'interface pour carte SD dans la tondeuse robot n'est destinée que pour le diagnostic du logiciel par un centre de Service Après-Vente Bosch.

Précautions à prendre avec la batterie

- ▶ L'outil ne doit être rechargé que dans la station de charge agréée par Bosch.
- ▶ L'Indego fonctionne par des températures entre 5 °C et 45 °C. Si la température de l'accumulateur se trouve en dehors de cette plage, l'Indego le signale sur l'écran et reste dans la station de charge ou, s'il est en train de travailler, retourne dans la station de charge.

- ▶ Evitez de toucher l'outil de jardin, si, dans un cas exceptionnel, du liquide s'écoulait de la batterie. Si vous entrez en contact avec le liquide, consultez un médecin.

- ▶ Si la batterie est endommagée, du liquide pourrait s'écouler sur les parties avoisinantes. Contrôlez les parties concernées et contactez le Service Après-Vente Bosch.

- ▶ **N'ouvrez pas l'outil de jardin ni la batterie placée à l'intérieur.** Il y a risque de court-circuit et de choc électrique.

- ▶ **Protégez l'outil de jardin contre le feu.** Il peut y avoir risque d'explosion.

- ▶ **En cas d'endommagement et dans certains cas d'utilisation non conforme de l'outil de jardin, des vapeurs peuvent s'échapper de la batterie. Ventilez le lieu de travail et, en cas de malaises, consultez un médecin.** Les vapeurs peuvent irriter les voies respiratoires.

- ▶ Ne ranger l'outil de jardin que dans une plage de température allant de -20 °C à 50 °C. Ne pas laisser l'outil de jardin par ex. dans une voiture en été.

Avertissements de sécurité pour le chargeur et l'appareil d'alimentation

- ▶ **Ne rechargez qu'au moyen de la station de charge Bosch d'origine.** Sinon, il peut y avoir un risque d'explosion et d'incendie.
- ▶ **Contrôlez régulièrement la station de charge, l'appareil d'alimentation, le câble et la fiche. N'utilisez pas la station de charge ou l'appareil d'alimentation si vous détectez**

des défauts. N'ouvrez pas la station de charge ou l'appareil d'alimentation vous-même et ne les faites réparer que par une personne qualifiée et seulement avec des pièces de rechange d'origine. Une station de charge, un appareil d'alimentation, un câble et/ou une fiche endommagés augmentent le risque d'un choc électrique.

- ▶ **N'utilisez pas la station de charge et l'appareil d'alimentation sur une surface facilement inflammable (par ex. papier, textiles etc.) ou dans un environnement inflammable.** L'échauffement de la station de charge et de l'appareil d'alimentation lors du processus de charge augmente le risque d'incendie.
 - ▶ **Ne laissez pas les enfants sans surveillance.** Vous assurez ainsi que les enfants ne joueront pas avec la station de charge, l'appareil d'alimentation ou l'outil de jardin.
 - ▶ **La station de charge ou l'appareil d'alimentation doivent être utilisés par des personnes disposant des capacités physiques adaptées et de l'expérience et/ou des connaissances nécessaires. Si tel n'était pas le cas ou en cas d'utilisation par des enfants, cette utilisation ne sera possible que sous la surveillance d'une personne responsable de la sécurité des utilisateurs ou que ces derniers aient été instruits quant au maniement de la station de charge et de l'appareil d'alimentation.** Dans le cas contraire, un risque de mauvaise utilisation et de blessures existe.
- ▶ La tension de la source d'alimentation doit correspondre aux indications se trouvant sur l'appareil d'alimentation.
 - ▶ De préférence, l'appareil d'alimentation devrait être raccordé à une prise protégée par un dispositif à courant différentiel résiduel (RCD) avec un courant de défaut de 30 mA max. Contrôlez régulièrement le bon fonctionnement du dispositif à courant différentiel résiduel (RCD).
 - ▶ Contrôlez régulièrement le câble d'alimentation afin de détecter des dommages éventuels. Il ne doit être utilisé que s'il est en bon état.
 - ▶ Dans le cas où un remplacement de la fiche de raccordement s'avérerait nécessaire, l'opération ne doit être effectuée que par le fabricant, par une station de Service Après-Vente agréée ou une personne qualifiée afin d'éviter tous risques liés à la sécurité.
 - ▶ Lorsque vous remplacez les câbles de la station de charge et de l'appareil d'alimentation, veillez à ce qu'ils soient agréés par Bosch.
 - ▶ Ne touchez jamais la prise électrique avec des mains humides.
 - ▶ Ne pas écraser le câble de raccordement, ni le coincer ou le tirer sous risque de l'endommager. Protégez le câble contre la chaleur, l'huile et les bords tranchants.

Pour des raisons de sécurité, l'appareil d'alimentation est équipé d'une double isolation et ne nécessite pas de prise de terre. La tension de fonctionnement est de 230 V CA, 50 Hz (pour les pays hors de l'Union européenne 220 V, 240 V





suivant la version). Pour des renseignements supplémentaires, contactez le Service Après-Vente Bosch habilité.

En cas de doute, consultez un électricien de formation ou le Service Après-Vente Bosch le plus proche.

Contrôlez régulièrement le câble d'alimentation afin de détecter des dommages visibles et une usure éventuelle. Il ne doit être utilisé que s'il est en bon état.

Symboles

Les symboles suivants sont importants pour pouvoir lire et mieux comprendre le mode d'emploi. Veuillez mémoriser ces symboles et leur signification. L'interprétation correcte des symboles vous permettra de mieux utiliser votre outil de jardin en toute sécurité.

Symbole	Signification
	Portez des gants de protection
	Action autorisée
	Interdit
	Accessoires/pièces de rechange

Utilisation conforme

L'outil de jardin est conçu pour tondre le gazon dans le domaine privé.

Caractéristiques techniques

Tondeuse robot sans fil	Unités SI	Indego	Indego 800	Indego 1000 Connect	Indego 1100 Connect	Indego 1200 Connect	Indego 1300
N° d'article	3 600 HA2 0.. ... HA2 1..	... HA2 1..	... HA2 3..	... HA2 3..	... HA2 3..	... HA2 2..
Largeur de coupe	cm	26	26	26	26	26	26
Hauteur de coupe	mm	20 – 60	20 – 60	20 – 60	20 – 60	20 – 60	20 – 60
Angle de pente (max.)	°	20	20	20	20	20	20
Surface de tonte conseillée (toutes les surfaces)							
– maximum	m ²	1000	800	1000	1100	1200	1300
– minimum	m ²	20	20	20	20	20	20
– pour chaque charge de batterie jusqu'à*	m ²	200	200	200	200	200	200
Poids	kg	11,1	11,1	11,1	11,1	11,1	11,1
Type de protection		IPX1	IPX1	IPX1	IPX1	IPX1	IPX1
Numéro de série		voir plaque signalétique sur l'outil de jardin					
Batterie		Lithium ion	Lithium ion	Lithium ion	Lithium ion	Lithium ion	Lithium ion
Tension nominale	V=	32,4	32,4	32,4	32,4	32,4	32,4
Capacité	Ah	3,0	3,0	3,0	3,0	3,0	3,0
Nombre cellules de batteries rechargeables		18	18	18	18	18	18
Autonomie, en moyenne jusqu'à*	min	50	50	50	50	50	50

*en fonction de la hauteur de coupe, de l'herbe et de l'humidité

**en fonction du type d'appareil

Ces indications sont valables pour une tension nominale de [U] 230 V. Ces indications peuvent varier pour des tensions plus basses ainsi que pour des versions spécifiques à certains pays.

Respectez impérativement le numéro d'article se trouvant sur la plaque signalétique de l'outil de jardin. Les désignations commerciales des différents outils de jardin peuvent varier.

52 | Français

Tondeuse robot sans fil	Unités SI	Indego	Indego 800	Indego 1000 Connect	Indego 1100 Connect	Indego 1200 Connect	Indego 1300
Durée de charge de la batterie (max.)	min	50	50	50	50	50	50
Câble périphérique							
Câble périphérique							
– Câble fourni avec l'outil	m	150/200**	150	200	200	250	300
– Longueur installée, min.	m	20	20	20	20	20	20
– Longueur installée, max.	m	450	450	450	450	450	450
Station de charge							
N° d'article	F 016 L69 104	... L69 104	... L69 104	... L69 104	... L69 104	... L69 105
Tension d'entrée	V	42	42	42	42	42	42
Consommation en énergie	W	150	150	150	150	150	150
Courant de charge	A	2,0	2,0	2,0	2,0	2,0	2,0
Plage de température de charge admissible	°C	5 – 45	5 – 45	5 – 45	5 – 45	5 – 45	5 – 45
Poids	kg	2,0	2,0	2,0	2,0	2,0	2,0
Type de protection		IPX1	IPX1	IPX1	IPX1	IPX1	IPX1
Appareil d'alimentation							
N° d'article							
Suisse	F 016 L69 117	... L69 117	... L69 117	... L69 117	... L69 117	... L69 117
Angleterre		... L69 118	... L69 118	... L69 118	... L69 118	... L69 118	... L69 118
Reste de l'Europe		... L69 116	... L69 116	... L69 116	... L69 116	... L69 116	... L69 116
Australie		... L69 119	... L69 119	... L69 119	... L69 119	... L69 119	... L69 119
Tension d'entrée (tension alternative)	V	220 – 240	220 – 240	220 – 240	220 – 240	220 – 240	220 – 240
Classe de protection		□ / II	□ / II	□ / II	□ / II	□ / II	□ / II
Fréquence	Hz	50/60	50/60	50/60	50/60	50/60	50/60
Tension de sortie (tension directe)	V	42	42	42	42	42	42
Type de protection		IPX7	IPX7	IPX7	IPX7	IPX7	IPX7
Poids	kg	2,0	2,0	2,0	2,0	2,0	2,0

*en fonction de la hauteur de coupe, de l'herbe et de l'humidité

**en fonction du type d'appareil

Ces indications sont valables pour une tension nominale de [U] 230 V. Ces indications peuvent varier pour des tensions plus basses ainsi que pour des versions spécifiques à certains pays.

Respectez impérativement le numéro d'article se trouvant sur la plaque signalétique de l'outil de jardin. Les désignations commerciales des différents outils de jardin peuvent varier.

Niveau sonore et vibrations

Valeurs d'émissions sonores déterminées selon la norme FprEN 50636-2-107.

Les mesures réelles (A) des niveaux sonores de l'appareil sont : Niveau de pression acoustique 64 dB(A) ; niveau d'intensité acoustique 72 dB(A). Incertitude K = 2,74 dB.

Déclaration de conformité CE 1588

Nous déclarons sous notre propre responsabilité que le produit décrit sous « Caractéristiques Techniques » est en conformité avec toutes les dispositions des directives 2006/42/CE, 1999/5/CE, 2000/14/CE, 2009/125/CE, 2011/65/UE et leurs modifications ainsi qu'avec les normes suivantes : EN 60335-1:2012/FprEN 50636-2-107 (sécurité des produits), EN 60950-1:2006+A2:2013/EN 60950-22:2006 (sécurité des produits),

EN 61558-1:2005+A1:2009/
EN 61558-2-16:2009+A1:2013 (sécurité des blocs d'alimentation), EN 301 489-7 V1.3.1 (CEM et ERM pour GSM et DCS), EN 301 511 V9.0.2 (exigences essentielles pour GSM 900 et GSM 1800), EN 55014-1:2006+A2:2011 (perturbations CEM), EN 55014-2:1997+A2:2008 (immunité CEM).

2000/14/CE : Niveau d'intensité acoustique garanti 75 dB (A).

Procédures d'évaluation de la conformité conformément à l'annexe VI.

Catégorie des produits : 32

Organisme notifié 2000/14/CE :
SRL, Sudbury, England, Nr. 1088

Dossier technique (2006/42/CE, 2000/14/CE) auprès de :
Bosch Lawn and Garden Ltd., PT-LG/ENS23,
Stowmarket, Suffolk IP14 1EY, England

Henk Becker Helmut Heinzlmann
Executive Vice President Head of Product Certification
Engineering PT/ETM9

Henk Becker *Helmut Heinzlmann*

Robert Bosch GmbH, Power Tools Division
70764 Leinfelden-Echterdingen, GERMANY
13.08.2014

Explication des illustrations pour l'installation (voir pages 3 – 13)

Opération	Figure	Page
Contenu de l'emballage/Sortez l'outil de jardin de son emballage	1	4
Positionner la station de charge	2 – 3	4 – 5
Faire passer le câble périphérique à travers la plaque de base	4	5
Raccorder la première extrémité du câble périphérique	5	5
Fixer la station de charge au sol	6	5
Poser le câble périphérique	7	6
Rallonger le câble périphérique	8	7
marquer la zone supplémentaire à l'aide du câble périphérique	9	7
Raccorder la deuxième extrémité du câble périphérique	10	8
Monter le capot de protection sur la station de charge	11	8
Raccorder l'appareil d'alimentation	12	9
La station de charge signale que la tension secteur est ACTIVEE	13	9
Mettre en place le sectionneur	14	9
Pour recharger l'outil de jardin, le placer dans la station de charge	15	10

Opération	Figure	Page
Ecran « d'accueil », voir texte dans les instructions d'utilisation	16	10
Soulever et porter l'outil de jardin	17	11
Régler la hauteur de coupe	18	11
Tonte efficace avec Logicut	19	12
Nettoyage	A	13
Entretien	B	13

Préparation de la pelouse

Éliminez pierres, bâtons, fils, câbles d'alimentation sous tension et autres objets de la surface à tondre.

Assurez-vous que la surface à tondre est plane et ne présente pas d'obstacles importants pour l'outil de jardin tels que trous profonds, sillons et pentes raides de plus de 20°.

Tondez la surface principale de la pelouse avec une tondeuse conventionnelle à une hauteur de 40 mm max. et la zone au-dessus du câble périphérique à une hauteur de 20 mm max.

Installation

Une vidéo montrant l'installation de l'Indego est disponible sous www.bosch-indego.com ou utilisez le code QR suivant.



Choisissez un emplacement pour la station de charge de sorte à ce qu'elle soit placée horizontalement sur une surface plane et qu'elle ne soit pas directement exposée au rayonnement solaire.

Note : La station de charge doit être positionnée sur le bord extérieur de la surface à tondre sur le câble périphérique. Elle ne peut pas être positionnée à côté d'un débarras ou d'une maison de jardin placée telle une île au milieu de la surface à tondre.

Assurez-vous que la station de charge se trouve à proximité de la surface à tondre, une trace droite de 1,5 m devant et une trace droite de 1 m derrière. Il est important d'assurer que les contacts de charge montrent vers la gauche, vu de la surface à tondre (voir figure 2).

Note : Si la station de charge est positionnée de telle manière que les contacts de charge sont dirigés vers la surface à tondre ou vers la droite, l'Indego ne fonctionnera pas correctement.

Faites passer le câble périphérique à travers le trou avant dans la plaque de base et guidez-le tout droit à travers la gaine de câble et le trou arrière. À l'aide d'un piquet, fixez le câble périphérique de sorte à ce qu'il soit aligné avec le trou. Avec précaution, retirez l'isolation et raccordez le câble périphérique à la borne droite (Rouge). (voir figures 4 – 5)

À l'aide des 4 piquets fournis, fixez la station de charge au sol. (voir figure 6)

54 | Français

Posez le câble périphérique dans le sens inverse des aiguilles d'une montre et tout près du sol. Maintenez la distance minimale à respecter par rapport aux bordures de la pelouse, marches, murs, étangs, etc. Utilisez le gabarit de distance. (voir figure 7)

Note : Le câble périphérique doit être posé de façon à ce que l'Indego ne soit pas à une distance de plus de 16 m.

Si la pelouse côtoie un chemin ou une surface de même niveau, l'Indego peut tondre le pourtour. Dans ces cas, le câble périphérique peut être directement posé sur le pourtour.

Note : Le câble périphérique peut être posé dans le sol à une profondeur de 5 cm max. Nous recommandons de délimiter tout objet fixe se trouvant sur la pelouse. Ceci évite l'usure de la surface de l'Indego causée par des chocs répétés. Les objets d'une hauteur de moins de 6 cm, par ex. des parterres de fleurs, doivent être délimités dans le sens horaire pour éviter d'endommager la lame. Les câbles partant de et allant vers ces zones devraient se toucher mais ne doivent toutefois pas se croiser. (voir figure 7)

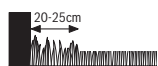

Note : La pelouse reste non tondue à une largeur de 20 cm autour d'objets fixes ou dans les coins.

À l'aide du premier piquet, fixez le câble périphérique à côté de la station de charge, serrez-le et positionnez les autres piquets à une distance de 50 cm environ. (voir figure 7)

Complétez le tour et guidez le câble périphérique sur le dos de la station de charge de sorte à ce qu'il soit aligné avec le trou et le piquet. Fixez la deuxième extrémité du câble périphérique également à l'aide du piquet. Assurez-vous que le trou, les deux extrémités du câble et le piquet sont alignés. Raccourcissez le câble périphérique ; retirez avec prudence l'isolation et raccordez le câble périphérique à la borne gauche (Noir). (voir figure 10)

Montez le capot de protection sur la station de charge. (voir figure 11)

Note : Le câble périphérique supplémentaire peut être raccordé à l'aide d'un adaptateur. (voir figure 8)

Il est possible de rallonger le câble périphérique sur une longueur de 450 m max.

Note : Veillez à maintenir une certaine distance entre votre corps et le câble périphérique si vous voulez scarifier ou ratisser la pelouse.

Installez l'appareil d'alimentation dans un environnement frais et sec. Raccordez l'appareil à la station de charge et une prise de secteur qui se trouve à l'intérieur d'un bâtiment. (voir figure 12)

Contrôlez l'affichage sur la station de charge (cf. figure 13) :

- L'affichage reste allumé en **vert en permanence** si la tension de sortie de l'appareil d'alimentation est active et que le câble périphérique n'est pas interrompu.
- L'affichage **est éteint**, si la tension de sortie de l'appareil d'alimentation fait défaut.

Installer un autre jardin (Indego 1300)

L'Indego 1300 peut être utilisé pour jusqu'à trois différents jardins.

Pour installer un jardin supplémentaire, il faut une autre station de charge (F 016 800 384/F 016 800 438), un câble périphérique et des piquets.

Pour installer une surface supplémentaire, procédez conformément aux descriptions de l'installation de montage ci-dessous.

Note : Si l'Indego doit être déplacé d'un jardin à un autre, appuyer d'abord sur la touche « Symbol Home » pour le faire retourner dans la station de charge. Il peut ensuite être soulevé et porté à l'autre station de charge.

Première installation

Montez le sectionneur dans l'outil de jardin et placez le dernier dans la station de charge pour le recharger. (voir figures 14 - 16)

L'écran « d'accueil » affiche les symboles suivants :

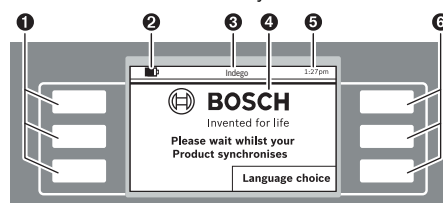

Symbole Signification

①	Touches multifonction gauches
②	État de charge de la batterie
③	Titre du menu/sous-menu
④	Ecran avec dialogues
⑤	Indication de l'heure
⑥	Touches multifonction droites

Les touches ont différentes fonctions. La fonction respective dépend du menu appelé ; elle est expliquée sur l'écran.

Les touches à côté des flèches (curseur) ▲ ou ▼ permettent de naviguer vers le haut ou vers le bas à travers les options du menu. Les touches à côté des flèches (curseur) ► ou ◀ permettent de naviguer dans les options du menu vers la droite ou vers la gauche.

L'écran passe au dialogue suivant dès la sélection et la confirmation d'une option.

Installation

Appuyez d'abord sur la touche à côté de « Language choice » (sélection de langue). Le dialogue « Sélection langue » est affiché avec le contenu suivant.

Sélectionnez une langue et confirmez avec « **Enregistrer** ».

Choisissez la région dans laquelle Indego est utilisé et confirmez avec « **Enregistrer** ».

Cette information est utilisée pour l'optimisation du compas électronique de la tondeuse robot.

Appuyez sur « **Continuer** » pour entrer votre code PIN (votre mot de passe) personnel.

A l'aide du curseur droite/gauche, choisissez la position d'entrée, à l'aide du curseur haut/bas, réglez les chiffres et confirmez avec « **Entr.** » ou choisissez « **Retour** » pour retourner à l'« **Code PIN** » précédente.

Note : Ne donnez jamais votre code PIN à des tiers. Si vous avez perdu votre code PIN personnel, amenez l'Indego avec sa station de charge à un centre de Service Après-Vente Bosch pour le faire déverrouiller. Adressez-vous à votre détaillant ou le Service Après-Vente Bosch (voir « Service Après-Vente et Assistance »).

Réglez l'heure « hh:mm », la date « dd/mm/yy » et le format de l'heure « Format : 12 h ». A l'aide du curseur droite / gauche, choisissez la position d'entrée, à l'aide du curseur haut / bas, réglez les chiffres et confirmez avec « **Enregistrer** » ou choisissez « **Retour** » pour retourner au « **Code PIN** » précédent.

56 | Français

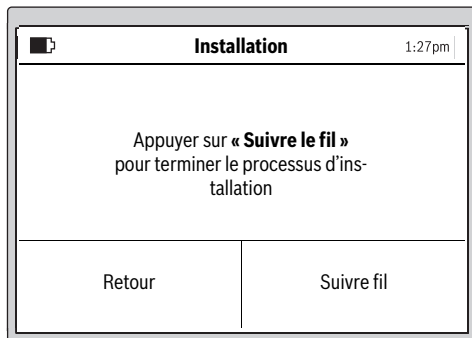

Choisissez « **Suivre le fil** » pour mesurer le jardin.
(Choisissez « Retour » pour retourner à l'écran « Heure & Date ».)

Remarque : Si à ce moment l'affichage de la station de charge clignote, ceci signifie que le câble périphérique est interrompu, trop long (plus de 450 m) ou trop court (moins de 20 m).

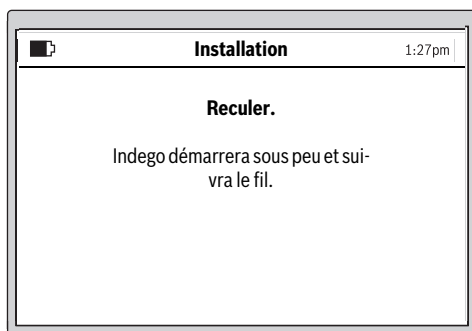

Le dialogue suivant affiche la première mise en œuvre du câble périphérique :

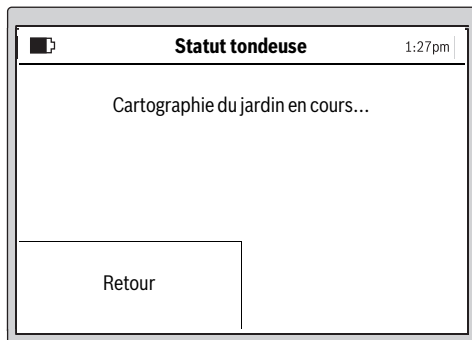

Les lames ne tournent pas lors de la première mise en œuvre du câble périphérique.

Note : Lors de la cartographie, l'Indego suit le câble périphérique aux pourtours de la zone à tondre. Aux endroits où le câble est à une distance de 1 cm des obstacles, il n'est pas reconnu et l'Indego continue à suivre la bordure extérieure. (voir figure 7)

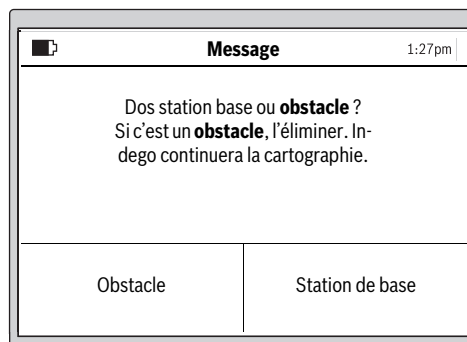

La prise de mesure est terminée quand l'outil de jardin retourne à la station de charge.

Appuyez sur « **Obstacle** » si l'outil de jardin n'est pas retourné à la station de charge. Respectez les informations indiquées sur l'écran pour terminer l'installation.

Appuyez sur « **Station de base** » si l'outil de jardin est retourné à la station de charge.

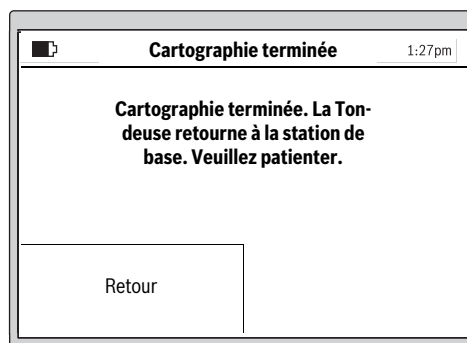
**Indego 1300**

L'écran vous propose de donner au jardin un nom prédéterminé à partir de la mémoire. Pour cartographier ensuite un autre jardin, placer l'Indego dans la station de charge de celui-ci. Indego est alors prêt à saisir ce nouveau jardin dès que l'appuie sur la touche « Cartogr. ».

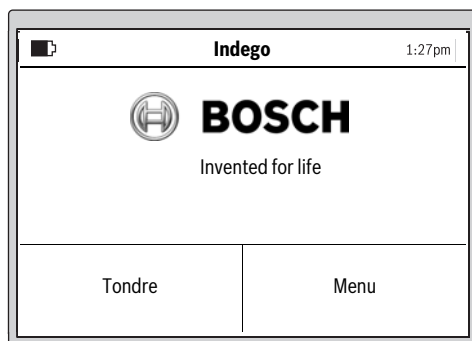

Une fois l'installation correcte effectuée, vous pouvez soit appuyer sur « **Tondre** » pour démarrer tout de suite la tonte ou régler un horaire dans « **Menu > modifier horaire** ».

Vous trouverez des informations supplémentaires relatives au comportement de l'outil de jardin pendant la tonte dans le chapitre « Tondre ».

Entrer un plan de tonte

Configurez le plan de tonte et le réglage comme vous le désirez.

Les durées approximatives pour une saisie complète du jardin sont indiquées ici. Veuillez tenir compte que les durées peuvent varier en fonction des caractéristiques du gazon et du nombre d'objets sur la pelouse.

200 m ²	2 h
500 m ²	6 h
800 m ²	9 h
1000 m ²	12 h
1300 m ²	16 h

Tous les points de menu sont indiqués dans le chapitre « menu Navigation ».

Vous trouverez des explications détaillées pour entrer un « **Horaire** ». Les autres points du menu sont auto-explicatifs.

Horaire

Sous « **Menu > Modifier horaire** » vous pouvez appeler 5 horaires.

« **MODE MANUEL** » devrait être utilisé si l'outil de jardin ne doit travailler qu'à l'heure actuelle.

Chaque mode « **HORAIRE** » individuel peut être installé conformément à vos besoins.

Exemple :

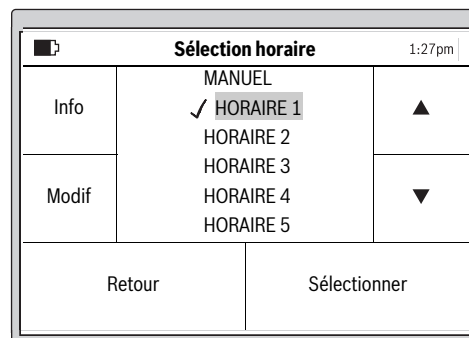

A l'aide du curseur haut / bas, choisissez un « **HORAIRE** », par ex. « **HORAIRE 1** » et appuyez sur « **Modif** ».

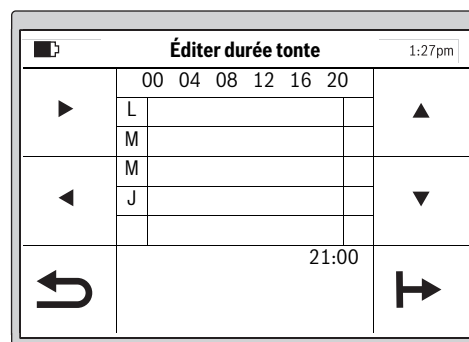

A l'aide du curseur haut/bas, choisissez le jour de tonte souhaitée, par ex. « **L** » (lundi). Choisissez une heure de départ à l'aide du curseur droite/gauche.

Confirmez l'heure de départ au moyen de la touche en bas à droite. Choisissez une heure de fin à l'aide du curseur droite/gauche. Confirmez l'heure de fin au moyen de la touche en bas à droite.

L'outil de jardin continue à travailler dans un créneau horaire jusqu'à ce que la batterie ait besoin d'être rechargée. Si la pelouse est complètement tondu avant la fin du créneau horaire, l'outil de jardin retourne à la station de charge.

Les créneaux horaires sont affichés dans un plan.

58 | Français

Éditer durée tonte		1:27pm
	00 04 08 12 16 20	
▶	L	▲
	M	
◀	M	▼
	J	
↶	21:00	

Réglez tous les autres jours de tonte nécessaires et confirmez votre « **HORAIRE 1** » individuel avec la touche en bas à gauche.

Pour annuler un horaire, déplacez le curseur vers l'horaire et annulez ce dernier à l'aide de la touche en bas à droite.

Sélection horaire		1:27pm
Info	MANUEL ✓ HORAIRE 1	▲
	HORAIRE 2	
Modif	HORAIRE 3	▼
	HORAIRE 4	
	HORAIRE 5	
Retour		Sélectionner

Un crochet ✓ apparaît à côté de l'horaire mémorisé.

L'outil de jardin démarre la tonte au jour et à l'heure de démarrage réglés du créneau horaire 1.

Note : Réglez des horaires différents adaptés aux conditions différentes de croissance au printemps, en été et en automne. Observez la pousse de la pelouse et, si nécessaire, adaptez votre horaire.

Tondre

► **Ne laissez pas vos enfants utiliser l'outil de jardin comme moyen de transport.**

► **Appuyez sur la touche d'arrêt manuelle avant de soulever l'outil de jardin par la poignée.**

Hauteur de coupe : La hauteur de coupe peut être réglée dans une plage comprise entre 20 mm et 60 mm (cf. figure 18). 10 réglages différents sont disponibles (env. 20 mm, 24 mm, 29 mm, 33 mm, 38 mm, 42 mm, 47 mm, 51 mm, 56 mm et 60 mm).

Note : Les lames de l'Indego sont conçues pour couper des herbes courtes (3 à 5 mm). L'herbe coupée peut rester sur la pelouse et servir d'engrais.

Déterminez un horaire avec des répétitions fréquentes. Ceci augmente l'autonomie de la batterie. Vous obtiendrez de bons résultats de tonte et il ne sera pas nécessaire de ramasser des herbes.

Une fois la tonte commencée :

- l'outil de jardin travaille en mode « **Manuel** » jusqu'à ce que la surface de tonte soit tondue et la touche d'arrêt appuyée. La tonte n'est interrompue que pour recharger l'accumulateur.
- l'outil de jardin travaille sans interruption en mode programmable « **Horaire** » dans un seul créneau horaire. Il n'interrompt la tonte que pour se recharger. Pour arrêter la tonte avant la fin d'un créneau horaire, appuyez sur la touche d'arrêt manuelle. Si la pelouse est complètement tondue avant la fin du créneau horaire, l'outil de jardin retourne à la station de charge.

Indego 1300

Indego 1300 reconnaît le changement dans une autre station de charge et charge le bon plan de jardin si le jardin a déjà été cartographié. Si un horaire a été choisi, Indego 1300 commence la tonte dans le créneau horaire pré-réglé.

Tonte efficace avec Logicut

Quelle est l'efficacité de tonte de l'Indego (cf. figure 19)

Pour tondre d'une manière efficace, l'Indego apprend la forme de la surface dans laquelle il travaille. L'apprentissage se fait pendant les deux premiers cycles de travail.

On expliquera dans ce qui suit comment Indego apprend la forme de la pelouse.

C'est ainsi que cela fonctionne

Pour une tonte efficace, Indego cartographie la ligne extérieure de la pelouse et la position des objets se trouvant à l'intérieur (arbres, parterres de fleurs, étangs, etc.) qui ont été délimités lors de l'installation à l'aide du câble périphérique. Indego peut donc calculer où il y a du gazon à tondre, où le gazon a déjà été tondue, et aussi le chemin de et vers la station de charge. Ceci permet à Indego d'effectuer son travail de façon beaucoup plus efficace.

Cartographie de la surface de travail (cf. figure 19)

Une fois les réglages effectués, Indego cartographie d'abord la forme extérieure du jardin. Ceci se fait par la première mise en œuvre du câble périphérique aux pourtours de la surface de tonte. Lors de la mise en œuvre, Indego mesure les distances, génère une carte et la sauvegarde dans sa mémoire.

Note : Indego ne suit pas le câble vers les aux délimitations intérieures.

Apprendre la position d'objets de jardin délimités par câble (cf. figure 19)

Une fois qu'Indego a cartographié la surface à tondre, il peut commencer la tonte. Après avoir appuyé sur la commande « Tondre », Indego quitte la station de charge et commence à tondre le gazon en bandes parallèles. Les bandes parallèles sont limitées à 10 m env. pour avoir des bandes aussi précises que possible. La surface partielle est tondue en bandes parallèles, à moins qu'Indego ne heurte un objet délimité par le câble périphérique.

Si Indego détecte un tel objet, elle suit le câble périphérique tout autour de l'objet pour déterminer la forme. Indego se déplace au bord de la surface à tondre jusqu'au câble périphérique pour vérifier la position de l'objet et sauvegarde la position dans le plan du jardin. Ensuite, Indego continue la tonte. Le processus se répète si Indego heurte d'autres objets pendant la tonte. Une fois le travail terminé, Indego retourne à la station de charge.

Note : Le processus se répète lors de la deuxième tonte. Ceci assure la détection de tous les objets se trouvant dans le jardin et la mise à jour correcte des positions dans le plan du jardin.

Si aucun autre objet n'est détecté dans le jardin, Indego continue la tonte.

Si, après la mise en service, une surface supplémentaire dans le jardin devait être épargnée (par ex. parterre), un câble périphérique supplémentaire peut être ajouté à l'aide d'un connecteur de câble. (voir figure 9)

Mode Tondre (cf. figure 19)

Une fois qu'Indego a appris la position de tous les objets dans le jardin, elle tond le gazon de manière efficace en bandes parallèles.

Coupe à double vitesse

Si l'Indego détecte des herbes hautes ou épaisses lors de la tonte, elle augmente automatiquement la vitesse du système de coupe et réduit la vitesse de déplacement jusqu'à ce qu'elle ait tondu entièrement cet endroit.

Tondre bords

Dans ce mode, l'Indego tond le long du câble périphérique. La fréquence peut être réglée. Le réglage de base est pour chaque quatrième tonte.

Chevauchement des bandes de tonte

Indego tond le gazon en bandes parallèles d'une longueur jusqu'à 10 m. La distance entre les bandes est pré-réglée sur 20 cm, mais est automatiquement réduite si les herbes sont plus hautes. Une fois le gazon tondu, Indego continuera à travailler en respectant la distance entre les bandes réglée. L'utilisateur peut modifier le réglage au moyen du menu.

Touches de la station de charge (Indego 1300)

La station de charge de l'Indego 1300 est dotée de touches de fonction supplémentaires pour contrôler l'Indego.

Symbole Base – Appuyer sur cette touche fait retourner l'Indego dans la station de charge.

Symbole Stop – Appuyer sur cette touche arrête l'Indego.

Si l'Indego a été arrêtée, il faut entrer le PIN pour qu'elle se remette en marche.

Détecteurs

L'outil de jardin utilise les détecteurs suivants :

- Le **détecteur de soulèvement** est activé et arrête l'entraînement et les lames si l'outil de jardin est soulevé.
- Le **détecteur de renversement** détecte si l'outil de jardin s'est retourné et arrête l'entraînement et les lames.
- Le **détecteur de choc** détecte si l'outil de jardin rencontre un obstacle dans son parcours, le détecteur s'arrête et de changer de direction.
- Le **détecteur de pente** est activé quand l'outil de jardin atteint un angle de 45°.

Dès qu'un des détecteurs est activé, par ex. le détecteur de soulèvement, un message s'affiche sur l'écran : « L'outil de jardin a été soulevé. Veuillez entrer le code PIN pour continuer. » L'écran se met en mode repos si l'on n'entre pas d'entrée en l'espace de 10 minutes. Pour réactiver l'écran, appuyez sur une touche quelconque.

Si l'outil de jardin se trouve en mode repos, appuyez sur une touche quelconque pour appeler l'écran d'entrée PIN et entrer le code PIN.

Charger la batterie

La batterie est équipée d'un contrôle de température qui ne permet de charger la batterie que dans une plage de température entre 5 °C et 45 °C.

La batterie Lithium-ion est fournie en état de charge faible. Pour obtenir la capacité complète de la batterie, vous devez complètement charger l'outil de jardin dans la station de charge avant sa première utilisation.

La batterie Lithium-ion peut être rechargée à tout moment, sans que sa durée de vie n'en soit réduite. Le fait d'interrompre le processus de charge n'endommage pas la batterie. Lorsque la batterie est en état de charge faible ou déchargée, l'outil de jardin est arrêté par un dispositif d'arrêt de protection : Les lames ne tournent plus.

60 | Français

Tableau de programmes

Les tableaux suivants expliquent les différents points de menu.

Réglages		Explication		
Configurations tonte	Tondre bords	Jamais	L'outil de jardin ne tond jamais les bords.	
		Chaque 4e fois	L'outil de jardin tond les bords chaque 4e fois.	
		Chaque 2e fois	L'outil de jardin tond les bords chaque 2e fois.	
	Toujours	Indego tond le bord à chaque tonte. Note : Indego tond le bord à toutes les heures de tonte indiquées dans le calendrier ou si vous appuyez sur « Tondre ».		
	Chevauch. bandes tonte	La distance entre les bandes est pré-réglée sur 20 cm, mais est automatiquement réduite si quand les herbes sont plus hautes. L'utilisateur peut modifier le réglage au moyen du menu.		
	ID signal	Commutation sur un autre canal de fréquence en cas de signal d'interférence.		
	Effacer jardin	La carte de la surface du jardin mémorisée dans la tondeuse robot est annulée. Note : La machine devrait être dans la station de charge.		
Éditer jardin ¹⁾	Effacer jardin	Effacer jardin	La carte du jardin actuel mémorisée dans la tondeuse robot est annulée.	
		Renommer jardin	La carte du jardin actuel mémorisée peut être renommée.	
		Liste de jardins	Affiche une liste des cartes mémorisées avec signal ID.	
Options sécurité	Changer PIN		Pour réactiver l'outil après blocage automatique et arrêt de sécurité, il faut entrer le code PIN. Pour changer le code PIN, entrer d'abord le code PIN actuel.	
		Blocage automatique	Activé	Les touches sont automatiquement bloquées si l'on n'appuie pas sur une touche en l'espace de 10 minutes. Pour des raisons de sécurité, nous recommandons ce réglage pour protéger l'outil contre le vol.
			Désactivé	Les touches peuvent être activées à tout moment.
Sélection langue		Modification de la langue affichée.		
Options système	Réglage tonalité touches		Modification du volume de la tonalité des touches.	
	Réglage écran	Luminosité écran	Régler la luminosité de l'écran sur plus claire ou plus sombre.	
	Info		Informations spécifiques à la version de logiciel, le numéro de série et le dernier entretien.	
	Valeurs régl. en usine		Remettre l'outil de jardin sur les réglages d'usine efface tous les réglages individuels. Remettre sur les réglages d'usine nécessite une nouvelle saisie du jardin.	
Choisir région		Localisation pour le compas électronique		
Réglage heure & date		Entrer l'heure et la date.		

¹⁾ Indego 1300

Sélection horaire		Explication
MANUEL	Info	Informations d'aide pour l'utilisation du MANUEL.
	Sélectionner	Choisissez cette fonction si aucun horaire ne doit être utilisé.
HORAIRE 1-5	Modif	Programmation de jusqu'à 5 horaires automatiques en réglant des jours de tonte et des créneaux horaires individuels.
	Sélectionner	Active l'un de 5 horaires individuels.
Info horaire		Explication
Info horaire		Aperçu des jours de tonte programmés.
	Retour	Retour au menu principal.
	Sélection horaire	Appeler le sous-menu « Sélection horaire ».
Blocage touches		Explication
Blocage touches		Les touches sont immédiatement bloquées, indépendamment du blocage automatique.
	Déblocage touches	Pour débloquer les touches, entrer le code PIN.

Dépistage d'erreurs

Assistance en ligne



<http://www.bosch-indego.com>



Problème	Cause possible	Remède
L'outil de jardin ne fonctionne pas	Obturation possible	Le cas échéant, contrôler la face inférieure de l'outil de jardin et la dégager (portez toujours des gants de jardin)
	La batterie n'est pas complètement chargée	Pour recharger l'outil de jardin, le placer dans la station de charge
	Herbe trop haute	Régler sur une hauteur de coupe plus élevée
	La batterie est trop chaude/trop froide	Laisser refroidir/chauffer la batterie
Le moteur démarre et s'arrête aussitôt	Le sectionneur n'est pas correctement/complètement mis en place	Mettre en bonne place
	La batterie n'est pas complètement chargée	Pour recharger l'outil de jardin, le placer dans la station de charge
	La batterie est trop chaude/trop froide	Laisser refroidir/chauffer la batterie
L'outil de jardin fonctionne par intermittence	Erreur interne possible	Veillez vous adresser au Service Après-Vente agréé Bosch
		Régler sur une hauteur de coupe plus élevée

62 | Français

Problème	Cause possible	Remède
L'outil de jardin donne un résultat irrégulier	Hauteur de coupe trop basse	Régler sur une hauteur de coupe plus élevée
	Les lames sont émoussées	Remplacer la lame
	Obturation possible	Le cas échéant, contrôler la face inférieure de l'outil de jardin et la dégager (portez toujours des gants de jardin)
Certaines parties de la pelouse n'ont pas été tondues	Créneau horaire trop petit pour la surface de la pelouse	Augmenter le créneau horaire
	Autonomie de la batterie	Veillez vous adresser au Service Après-Vente agréé Bosch
	La distance entre les obstacles reconnues qui sont protégés avec le câble périphérique est inférieure à 1 m	Augmenter la distance entre les câbles périphériques Note : Il n'est pas nécessaire de protéger les obstacles qui présentent une hauteur supérieure à 6 cm
Pelouse irrégulière		Dans le menu configurations de tonte, augmenter/réduire le chevauchement des bandes de tonte du gazon
Vibrations/bruits excessifs	Ecrou/vis de la lame desserré	Serrer l'écrou/la vis de la lame
	La lame est endommagée	Remplacer la lame
Aucun processus de charge possible	Les contacts de charge sont corrodés	Nettoyer les contacts de charge
	Erreur interne possible	Veillez vous adresser au Service Après-Vente agréé Bosch
L'outil de jardin ne peut pas aller dans la station de charge	Le câble périphérique n'est pas correctement aligné	Contrôler et aligner le câble périphérique
	Câble périphérique à proximité d'une perturbation	Respecter une distance suffisante entre câble périphérique et perturbation (env. 1 m)
La LED de la station de charge clignote	Le câble périphérique est interrompu, trop long ou trop court	Assurez-vous que le câble périphérique n'est pas interrompu et a une longueur entre 20 et 450 m. Ensuite, arrêter l'alimentation et la remettre en marche.
L'affichage de la station de charge n'est pas allumé	La fiche secteur de l'appareil d'alimentation n'est pas (correctement) branchée.	Brancher la fiche (complètement) sur la prise de courant
	La prise de courant ou le câble de secteur sont éventuellement défectueux	Faire vérifier la tension du réseau par un électricien agréé
	L'appareil d'alimentation ou la station de charge sont défectueux	Faire vérifier l'appareil d'alimentation ou la station de charge par un BOSCH électricien agréé et qualifié

Service Après-Vente et Assistance

www.bosch-garden.com

Pour toute demande de renseignement ou commande de pièces de rechange, précisez-nous impérativement le numéro d'article à dix chiffres de l'outil de jardin indiqué sur la plaque signalétique.

Si nécessaire, envoyez la tondeuse robot et la station de charge ensemble à un centre de Service Après-Vente Bosch.

Indiquez également la version de logiciel de votre outil de jardin (voir « **Menu > Réglages > Réglage du système > Info** »).

France

Passez votre commande de pièces détachées directement en ligne sur notre site www.bosch-pt.fr.

Vous êtes un utilisateur, contactez :

Le Service Clientèle Bosch Outillage Electroportatif

Tel. : 0811 360122

(coût d'une communication locale)

Fax : (01) 49454767

E-Mail : contact.outillage-electroportatif@fr.bosch.com

Vous êtes un revendeur, contactez :

Robert Bosch (France) S. A. S.

Service Après-Vente Electroportatif

126, rue de Stalingrad

93705 DRANCY Cédex

Tel. : (01) 43119006

Fax : (01) 43119033

E-Mail : sav.outillage-electroportatif@fr.bosch.com

Belgique, Luxembourg

Tel. : +32 2 588 0589

Fax : +32 2 588 0595

E-Mail : outillage.gereedschap@be.bosch.com

Suisse

Passez votre commande de pièces détachées directement en ligne sur notre site www.bosch-pt.com/ch/fr.
 Tel. : (044) 8471512
 Fax : (044) 8471552
 E-Mail : AfterSales.Service@de.bosch.com

Transport

Les batteries Lithium-ion sont soumises aux règlements de transport des matières dangereuses. L'utilisateur peut transporter les batteries par voie routière sans mesures supplémentaires.

Lors d'une expédition par tiers (par ex. : transport aérien ou entreprise de transport), les mesures à prendre spécifiques à l'emballage et au marquage doivent être observées. Dans un tel cas, lors de la préparation de l'envoi, il est impératif de faire appel à un expert en transport des matières dangereuses.

Élimination des déchets

Ne jetez pas les outils de jardin, les chargeurs et les batteries/piles avec les ordures ménagères !

Seulement pour les pays de l'Union Européenne :



Conformément à la directive européenne 2012/19/UE, les équipements électriques et électroniques dont on ne peut plus se servir, et conformément à la directive européenne 2006/66/CE, les batteries/piles usées ou défectueuses doivent être isolées et suivre une voie de recyclage appropriée.

Les batteries/piles dont on ne peut plus se servir peuvent être déposées directement auprès de :

Suisse

Batrec AG
 3752 Wimmis BE

- ▶ **Il ne faut retirer les batteries intégrées que pour les éliminer.** Ouvrir la coque du carter peut détruire l'outil de jardin.
- ▶ **Les batteries intégrées ne doivent être retirées que par une station de Service Après-Vente et seulement pour les éliminer.**

Batteries/piles :**Ion lithium :**

Veuillez respecter les indications se trouvant dans le chapitre « Transport ».

Sous réserve de modifications.

Español

Gracias por haber elegido el robot cortacésped Indego. Antes de instalar el Indego, lea las siguientes instrucciones de seguridad.

Instrucciones de seguridad

¡Atención! Lea detenidamente las siguientes instrucciones. Familiarícese con los elementos de manejo y el uso reglamentario del aparato para jardín. Guarde estas instrucciones de servicio en un lugar seguro para posteriores consultas.

Explicación de la simbología utilizada en el aparato para jardín

Advertencia general de peligro. Asegúrese de que el aparato para jardín no obstaculice ni obstruya ninguna salida.



Advertencia: Lea las instrucciones de uso antes de utilizar el aparato para jardín.



Advertencia: Accione el botón de desconexión antes de manipular en el aparato para jardín o antes de alzarlo.



Atención: No toque las cuchillas en funcionamiento. Las cuchillas están muy afiladas. Tenga cuidado de no cercenarse los dedos de los pies y de las manos.



Espere a que todas las piezas del aparato para jardín se hayan detenido por completo antes de tocarlas. Al desconectar el aparato para jardín, las cuchillas se mantienen todavía en movimiento cierto tiempo, y pueden lesionarle.

64 | Español



Preste atención a que las personas circundantes no resulten lesionadas por los cuerpos extraños que pudieran salir proyectados.



Advertencia: Mantenga una separación de seguridad respecto al aparato para jardín en funcionamiento.



No se monte sobre el aparato para jardín.



El cargador incorpora un transformador de seguridad.

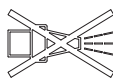

No use una limpiadora de alta presión ni una manguera para limpiar el robot cortacésped.

Manejo

► **Retire el disyuntor antes de manipular en el aparato para jardín (p. ej. en el mantenimiento, cambio de útil, etc.) así como al transportarlo y guardarlo.**

► Jamás permita que niños, ni aquellas personas que no estén familiarizadas con estas instrucciones, usen el aparato para jardín. Tenga en cuenta la edad mínima que pudiera prescribirse en su país para el usuario.

► Este aparato para jardín no ha sido diseñado para ser utilizado por personas o niños que presenten una discapacidad física, sensorial o mental, o que dispongan de una experiencia y/o conocimientos insuficientes, a no ser que sean supervisados por una persona encargada de velar por su seguridad o de instruirles en el manejo del aparato para jardín.

Los niños deberán ser vigilados con el fin de evitar que jueguen con el aparato para jardín.

► El usuario es responsable de los accidentes o daños provocados a otras personas o a sus pertenencias.

► Accione inmediatamente el botón de parada rojo si se presenta algún peligro durante la operación del aparato para jardín.

► Asegúrese de que el cable perimetral esté instalado según las instrucciones de uso.

► Inspeccione el cable perimetral. Deberá quedar tenso en toda su longitud y deberá ir fijado con las piquetas al suelo sin formar bucles.

► Examine periódicamente el área de trabajo del aparato para jardín y retire todas las piedras, palos, alambres y demás objetos extraños que encuentre.

► No se deberá pasar por encima de cables de alimentación que se encuentren bajo tensión.

► Inspeccione con regularidad el aparato para jardín para garantizar que las cuchillas y sus tornillos de sujeción, así como el dispositivo de corte, no estén excesivamente desgastados ni dañados. Sustituya todas las cuchillas y tornillos de sujeción a la vez para evitar un desequilibrio.

► Jamás utilice el aparato para jardín con las cubiertas protectoras dañadas o sin tener montados los dispositivos de seguridad.

► No aproxime sus manos ni los pies a las piezas en rotación.

- ▶ **Jamás alce o sustente el aparato para jardín con el motor en marcha.**
- ▶ **No deje funcionar desatendido el aparato para jardín si sabe que en las inmediaciones se encuentran niños, personas o animales domésticos.**
- ▶ **Conecte el aparato para jardín según instrucciones de uso y manténgase a una distancia segura respecto a las piezas rotantes.**
- ▶ **No deje funcionar el aparato para jardín simultáneamente con un aspersor. Edite un plan de tiempos apropiado para garantizar que ambos sistemas no puedan operar a la vez.**
- ▶ **No modifique en manera alguna el aparato para jardín.** Las modificaciones impropiedades pueden afectar a la seguridad de su aparato para jardín y provocar mayor ruido y vibraciones.

Desenchufe el disyuntor:

- Antes de eliminar una obstrucción de material.
- Al examinar, limpiar o manipular en el aparato para jardín.
- Si el aparato para jardín vibra más de lo normal (detener el aparato para jardín y controlarlo de inmediato).
- Tras la colisión con un objeto. Inspeccione si está dañado el aparato para jardín y consulte a un servicio técnico Bosch para determinar las reparaciones necesarias.

Mantenimiento

- ▶ **Póngase siempre unos guantes de protección al manipular o trabajar en el área de las cuchillas.**

- ▶ **Retire el disyuntor antes de cualquier manipulación en el aparato para jardín.**

- ▶ **Antes de cualquier manipulación en la estación de carga o en el alimentador de red extraiga el enchufe de red de la toma de corriente.**

Limpie exteriormente de forma minuciosa el aparato para jardín con un cepillo suave y un paño. **No utilice agua, disolventes ni productos para pulir.**

Retire el césped y demás material adherido, especialmente en las rejillas de refrigeración.

Coloque el aparato para jardín boca arriba y limpie periódicamente el área de las cuchillas. Utilice un cepillo duro o una rasqueta para eliminar los restos de césped fuertemente adheridos. (ver figura A)

(ver figura A)

Las cuchillas son reversibles.

(ver figura B)

- ▶ Asegúrese de que todas las tuercas, pernos y tornillos están firmemente sujetos para garantizar un trabajo seguro con el aparato para jardín.
- ▶ Para su seguridad, controle con regularidad el aparato para jardín y sustituya las piezas desgastadas o dañadas.
- ▶ Preste atención a utilizar solamente piezas de recambio originales Bosch.
- ▶ Siempre cambie el juego completo de cuchillas y tornillos.

Almacenaje en invierno y transporte

- ▶ **Retire el disyuntor del aparato para jardín antes de guardarlo.**
- ▶ El Indego puede operar a temperaturas entre 5 °C y 45 °C. Cuando las

temperaturas queden permanentemente por debajo de 5 °C en la temporada de invierno, guarde el Indego y la estación de carga en un lugar seguro y seco, fuera del alcance de los niños.

No deposite ningún objeto sobre el aparato para jardín ni sobre la estación de carga.

Recomendamos utilizar el embalaje original si es largo el recorrido de transporte del Indego.

Tarjeta SD

El lector de tarjetas SD en el robot cortacésped es para uso exclusivo del software de diagnóstico por el centro de servicio Bosch.

Peligros derivados del acumulador

- ▶ La recarga solamente deberá llevarse a cabo en la estación de carga que Bosch recomienda.
- ▶ El Indego puede funcionar entre 5 °C y 45 °C. Si la temperatura del acumulador se encuentra fuera del margen indicado, el Indego lo notifica en el display y permanece en la estación de carga, o bien, regresa a la misma si estuviese trabajando.
- ▶ No toque el aparato para jardín si ocasionalmente observa que el acumulador pierde líquido. En caso de contacto con este líquido recurra a un médico.
- ▶ Si el acumulador llega a dañarse éste puede perder líquido y humedecer la piezas adyacentes. Examine las piezas afectadas y consulte a un servicio técnico Bosch.

▶ **No abra el aparato para jardín, ni el acumulador que alberga en su interior.** Podría provocar un cortocircuito o exponerse a una descarga eléctrica.

▶ **Proteja el aparato para jardín del fuego.** Existe el riesgo de explosión.

▶ **Si el aparato para jardín se daña o usa de forma inapropiada puede que el acumulador emane vapores. Ventile con aire fresco el recinto y acuda a un médico si nota alguna molestia.** Los vapores pueden irritar las vías respiratorias.

▶ Únicamente guarde el aparato para jardín a temperaturas situadas entre -20 °C y 50 °C. P. ej., no deje el aparato para jardín en el coche en verano.

Instrucciones de seguridad para el cargador y alimentador de red

- ▶ **La carga solamente deberá llevarse a cabo en la estación de carga original Bosch.** En caso de no atenerse a ello podría originarse un incendio o explosión.
- ▶ **Inspeccione periódicamente el estado de la estación de carga, alimentador de red, cable, y enchufe. No utilice la estación de carga ni el alimentador de red en caso de detectar un daño. No abra la estación de carga ni el alimentador de red por su propia cuenta, y solamente déjelos reparar por un profesional, empleando para ello piezas de recambio originales.** Una estación de carga, alimentador de red, cable o enchufe dañados comportan un mayor riesgo de electrocución.

- ▶ **No deje funcionar la estación de carga ni el alimentador de red sobre una base fácilmente combustible (p. ej., papel, tela, etc.) ni en un entorno inflamable.** El calentamiento que experimentan la estación de carga y el alimentador de red durante el proceso de carga puede provocar un incendio.
 - ▶ **Vigile a los niños.** Así evitará que los niños jueguen con la estación de carga, el alimentador de red o el aparato para jardín.
 - ▶ **Los niños y personas que por sus condiciones físicas, sensoriales o mentales, o por su falta de experiencia o conocimientos no estén en disposición de manejar la estación de carga, o el alimentador de red, de forma segura, no deberán utilizar la estación de carga ni el alimentador de red sin ser supervisados o instruidos por una persona responsable.** En caso contrario existe el riesgo de un manejo incorrecto y de lesión.
 - ▶ La tensión de alimentación deberá coincidir con las indicaciones en la placa de características del alimentador de red.
 - ▶ Se recomienda conectar el alimentador de red a una toma de corriente protegida por un interruptor diferencial (RCD) que actúe a una corriente de fuga máxima de 30 mA. Verifique periódicamente el correcto funcionamiento del interruptor diferencial (RCD).
 - ▶ El cable de conexión deberá inspeccionarse con regularidad en cuanto a posibles daños y solamente deberá utilizarse si se encuentra en perfectas condiciones.
 - ▶ La sustitución de un cable de conexión deteriorado deberá ser realizada por el fabricante, por un servicio técnico autorizado por el fabricante, o por una persona cualificada al respecto, con el fin de garantizar la seguridad del aparato.
 - ▶ En caso de sustitución del cable de la estación de carga o del alimentador de red prestar atención a que éste esté homologado por Bosch.
 - ▶ Jamás toque el enchufe de red con las manos mojadas.
 - ▶ No pasar por encima, ni aplastar, ni dar tirones del cable de conexión para no dañarlo. Proteja el cable del calor, del aceite y de las esquinas agudas.
- Para su seguridad, el alimentador de red dispone de un aislamiento de protección y no precisa por lo tanto ser conectado a tierra. La tensión de servicio es de 230 V AC, 50 Hz (para países no pertenecientes a la CE 220 V ó 240 V, según ejecución). Informaciones al respecto las obtiene Ud. en su taller de servicio técnico Bosch habitual.
- En caso de duda, pregunte a un profesional electricista o al servicio técnico autorizado Bosch más próximo.
- El cable de conexión deberá inspeccionarse con regularidad en cuanto a daños manifiestos y envejecimiento y solamente deberá usarse estando en perfectas condiciones.

68 | Español

► **El enchufe macho de conexión, debe ser conectado solamente a un enchufe hembra de las mismas características técnicas del enchufe macho en materia.**

Símbolos

Los símbolos siguientes le ayudarán a entender las instrucciones de servicio al leerlas. Es importante que retenga en su memoria estos símbolos y su significado. La interpretación correcta de estos símbolos le ayudará a manejar mejor, y de forma más segura, el aparato para jardín.

Simbología	Significado
	Utilice guantes de protección
	Acción permitida
	Acción prohibida
	Accesorios/Piezas de recambio



Utilización reglamentaria

El aparato para jardín ha sido diseñado para cortar césped en el área doméstica.

Datos técnicos

Robot cortacésped	Unidades SI	Indego	Indego 800	Indego 1000 Connect	Indego 1100 Connect	Indego 1200 Connect	Indego 1300
Nº de artículo	3 600 HA2 0.. ... HA2 1..	... HA2 1..	... HA2 3..	... HA2 3..	... HA2 3..	... HA2 2..
Ancho de corte	cm	26	26	26	26	26	26
Altura de corte	mm	20 – 60	20 – 60	20 – 60	20 – 60	20 – 60	20 – 60
Pendiente (máx.)	°	20	20	20	20	20	20
Área de trabajo (área total)							
– Máxima	m ²	1000	800	1000	1100	1200	1300
– Mínima	m ²	20	20	20	20	20	20
– Tras cada recarga del acumulador hasta*	m ²	200	200	200	200	200	200
Peso	kg	11,1	11,1	11,1	11,1	11,1	11,1
Grado de protección		IPX1	IPX1	IPX1	IPX1	IPX1	IPX1
Número de serie		ver placa de características del aparato para jardín					
Acumulador		iones Li	iones Li	iones Li	iones Li	iones Li	iones Li
Tensión nominal	V=	32,4	32,4	32,4	32,4	32,4	32,4
Capacidad	Ah	3,0	3,0	3,0	3,0	3,0	3,0
Nº de celdas		18	18	18	18	18	18
Autonomía promedio, hasta*	min	50	50	50	50	50	50
Tiempo de carga (máx.)	min	50	50	50	50	50	50

*dependiente de la altura de corte, condiciones del césped y humedad

**según modelo

Estos datos son válidos para una tensión nominal de [U] 230 V. Los valores pueden variar para otras tensiones y en ejecuciones específicas para ciertos países.

Preste atención al nº de artículo en la placa de características de su aparato para jardín. Las denominaciones comerciales de algunos aparatos para jardín pueden variar.

Robot cortacésped	Unidades SI	Indego	Indego 800	Indego 1000 Connect	Indego 1100 Connect	Indego 1200 Connect	Indego 1300
Cable perimetral							
Cable suministrado	m	150/200**	150	200	200	250	300
- Longitud de operación, mín.	m	20	20	20	20	20	20
- Longitud de operación, máx.	m	450	450	450	450	450	450
Estación de carga							
Nº de artículo	F 016 L69 104	... L69 104	... L69 104	... L69 104	... L69 104	... L69 105
Tensión de entrada	V	42	42	42	42	42	42
Potencia absorbida	W	150	150	150	150	150	150
Corriente de carga	A	2,0	2,0	2,0	2,0	2,0	2,0
Margen admisible de la temperatura de carga	°C	5 - 45	5 - 45	5 - 45	5 - 45	5 - 45	5 - 45
Peso	kg	2,0	2,0	2,0	2,0	2,0	2,0
Grado de protección		IPX1	IPX1	IPX1	IPX1	IPX1	IPX1
Alimentador de red							
Nº de artículo							
Suiza	F 016 L69 117	... L69 117	... L69 117	... L69 117	... L69 117	... L69 117
Inglaterra		... L69 118	... L69 118	... L69 118	... L69 118	... L69 118	... L69 118
Resto de Europa		... L69 116	... L69 116	... L69 116	... L69 116	... L69 116	... L69 116
Australia		... L69 119	... L69 119	... L69 119	... L69 119	... L69 119	... L69 119
Tensión alterna de entrada	V	220 - 240	220 - 240	220 - 240	220 - 240	220 - 240	220 - 240
Clase de protección		□ / II	□ / II	□ / II	□ / II	□ / II	□ / II
Frecuencia	Hz	50/60	50/60	50/60	50/60	50/60	50/60
Tensión continua de salida	V	42	42	42	42	42	42
Grado de protección		IPX7	IPX7	IPX7	IPX7	IPX7	IPX7
Peso	kg	2,0	2,0	2,0	2,0	2,0	2,0

*dependiente de la altura de corte, condiciones del césped y humedad

**según modelo

Estos datos son válidos para una tensión nominal de [U] 230 V. Los valores pueden variar para otras tensiones y en ejecuciones específicas para ciertos países.

Preste atención al nº de artículo en la placa de características de su aparato para jardín. Las denominaciones comerciales de algunos aparatos para jardín pueden variar.

Información sobre ruidos y vibraciones

Valores de emisión de ruidos determinados según FprEN 50636-2-107.

El nivel de presión sonora típico del aparato, determinado con un filtro A, asciende a: Nivel de presión sonora 64 dB (A); nivel de potencia acústica 72 dB (A). Tolerancia K = 2,74 dB.

Declaración de conformidad C E 1588

Declaramos bajo nuestra responsabilidad, que el producto descrito en los "Datos técnicos" cumple con todas las disposiciones correspondientes de las directivas 2006/42/CE, 1999/5/CE, 2000/14/CE, 2009/125/CE, 2011/65/UE in-

clusive sus modificaciones, y que está en conformidad con las siguientes normas: EN 60335-1:2012/FprEN 50636-2-107 (Seguridad del producto), EN 60950-1:2006+A2:2013/EN 60950-22:2006 (Seguridad del producto), EN 61558-1:2005+A1:2009/EN 61558-2-16:2009+A1:2013 (Seguridad de fuentes de alimentación), EN 301 489-7 V1.3.1 (EMC y ERM para GSM y DCS), EN 301 511 V9.0.2 (requerimientos esenciales para GSM 900 y GSM 1800), EN 55014-1:2006+A2:2011 (Emisiones EMC), EN 55014-2:1997+A2:2008 (Inmunidad EMC).

2000/14/CE: Nivel de potencia acústica garantizado 75 dB(A). Procedimiento para evaluación de la conformidad según anexo VI.

70 | Español

Categoría de producto: 32

Organismo notificado 2000/14/CE:
SRL, Sudbury, England, Nr. 1088Expediente técnico (2006/42/CE, 2000/14/CE) en:
Bosch Lawn and Garden Ltd., PT-LG/ENS23,
Stowmarket, Suffolk IP14 1EY, EnglandHenk Becker Helmut Heinzlmann
Executive Vice President Head of Product Certification
Engineering PT/ETM9

Robert Bosch GmbH, Power Tools Division
70764 Leinfelden-Echterdingen, GERMANY
13.08.2014

Guía de instalación ilustrada (ver páginas 3–13)

Objetivo	Figura	Página
Material suministrado y desembalaje del aparato para jardín	1	4
Instale la estación de carga	2–3	4–5
Pase el cable perimetral por la placa base	4	5
Conecte el comienzo del cable perimetral	5	5
Fije al suelo la estación de carga	6	5
Tienda el cable perimetral	7	6
Prolongación del cable perimetral	8	7
Tendido del cable perimetral en un área ampliada	9	7
Conecte el extremo final del cable perimetral	10	8
Monte la cubierta protectora en la estación de carga	11	8
Conecte el alimentador de red	12	9
La estación de carga señala la presencia de tensión de red	13	9
Inserte el disyuntor	14	9
Coloque el aparato para jardín en la estación de carga para cargarlo	15	10
Pantalla de "Bienvenida", ver texto en manual	16	10
Alce y transporte el aparato para jardín	17	11
Ajuste la altura de corte	18	11
Corte eficiente con Logicut	19	12
Limpieza	A	13
Mantenimiento	B	13

Antes de cortar el césped

Retire de la superficie de césped a cortar las piedras, restos de madera sueltos, alambres, cables de alimentación bajo tensión y demás objetos extraños.

Asegúrese de que la superficie a cortar sea plana y esté libre de obstáculos pronunciados como badenes, surcos y pendientes de más de 20°.

Corte el área principal de césped con un cortacésped convencional hasta una altura máxima de 40 mm y el área por encima del cable perimetral a una altura máxima de 20 mm.

Instalación

Un vídeo sobre la instalación del Indego está disponible bajo www.bosch-indego.com, o bien, utilice el siguiente código QR.



Elija un lugar de emplazamiento para la estación de carga que esté horizontalmente nivelado y que no quede directamente expuesto al sol.

Observación: La estación de carga deberá colocarse en la periferia del área de césped sobre el cable perimetral. No deberá posicionarse, p. ej., a un lado de un cobertizo situado de forma aislada dentro del área de césped.

Asegúrese de que la estación de carga se encuentre a un lado del área de césped a cortar, disponiendo de dos tramos rectos, uno de 1,5 m antes y otro de 1 m después de la misma. Es importante que, visto desde el área de césped a cortar, los contactos del cargador queden hacia la izquierda (ver figura 2).

Nota: Si la estación de carga está colocada de manera que los contactos señalen hacia el área de césped a cortar, o hacia la derecha, el Indego no podrá trabajar entonces correctamente.

Inserte el cable perimetral por el orificio anterior de la placa base y páselo recto por el canal hasta el orificio posterior. Sujete el cable perimetral con una piqueta de forma que quede alineado con el orificio. Pele con cuidado el cable perimetral y conéctelo al borne de conexión derecho (Rojo). (ver figuras 4–5)

Fije la estación de carga al suelo con las 4 piquetas suministradas. (ver figura 6)

Vaya tendiendo el cable perimetral en sentido contrario a las agujas del reloj guiándolo muy cerca del suelo. Respete las separaciones mínimas respecto a los bordes del césped, peldaños, paredes, estanques, etc. Utilice la plantilla de distancias. (ver figura 7)

Nota: El cable perimetral deberá instalarse de manera que éste no se encuentre a más de 16 m del Indego.

Si el césped limita a un camino o área situados a igual nivel, el Indego puede rodar entonces sobre dicho borde. En ese caso el cable perimetral deberá colocarse directamente en el borde.

Nota: El cable perimetral deberá colocarse en el suelo como máximo a 5 cm de profundidad. Recomendamos delimitar los objetos situados permanentemente dentro del área de césped. Así se evita que la carcasa del Indego se desgaste al colisionar frecuentemente contra ellos. Los objetos de menos de 6 cm de altura, p. ej., arriates, deben delimitarse en el sentido de las agujas del reloj para no dañar las cuchillas. Los cables que acceden y salen de estas zonas deberán tocarse pero no cruzarse. (ver figura 7)

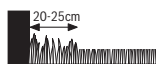

Observación: En torno a los objetos fijos o en las esquinas queda sin cortar una franja de césped de aprox. 20 cm de ancho.

Fije el cable perimetral junto a la estación de carga con la primera piqueta, ténselo, y vaya colocando las demás piquetas cada 50 cm, aprox. (ver figura 7)

Complete el circuito y guíe el cable perimetral hacia el dorso de la estación de carga de manera que éste quede alineado con el orificio y la piqueta. Sujete también este extremo del cable perimetral con la piqueta. Asegúrese de que queden alineados el orificio, ambos extremos del cable y la piqueta. Corte el sobrante del cable perimetral, pele su extremo con cuidado y conecte el alma al borne izquierdo (Negro). (ver figura 10)

Monte la cubierta protectora en la estación de carga. (ver figura 11)

Observación: Es posible alargar el cable perimetral con un conector de empalme. (ver figura 8)

El cable perimetral puede prolongarse como máximo hasta 450 m.

Observación: Mantenga suficiente distancia del cable perimetral al escarificar o rastrillar el césped.

Instale el alimentador de red en un lugar fresco y seco. Conecte el mismo a la estación de carga y a una toma de corriente situada en el interior del edificio. (ver figura 12)

Examine el display de la estación de carga (ver figura 13):

- El indicador se ilumina de color **verde permanente**, si hay tensión a la salida del alimentador de red y si el cable perimetral no está interrumpido.
- El indicador **no se ilumina** si no hay tensión a la salida del alimentador de red.

Instalación de un jardín adicional (Indego 1300)

El Indego 1300 puede utilizarse en tres jardines diferentes.

Para instalar un jardín adicional se requiere de otra estación de carga (F 016 800 384/F 016 800 438), de cable perimetral y piquetas.

Para instalar un área o jardín adicional proceda según instrucciones de instalación al comienzo de esta sección.

Nota: Si desea trasladar el Indego de un jardín a otro pulsar primero la tecla "Symbol Home" para que regrese a la estación de carga. A continuación puede Ud. alzarlo y trasladarlo a la próxima estación de carga.

Configuración inicial

Introduzca el disyuntor en el aparato para jardín y colóquelo en la estación de carga para recargarlo. (ver figuras 14 – 16)

Aparece la pantalla de bienvenida junto con los símbolos siguientes:

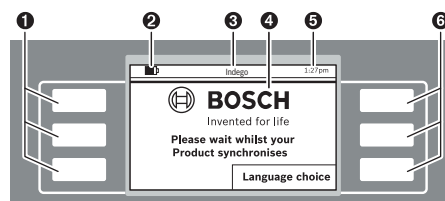

Simbología Significado

Simbología	Significado
1	Teclas multifunción, izquierda
2	Estado de carga del acumulador
3	Título de menú/submenú
4	Display con pantallas de diálogo
5	Indicación de la hora
6	Teclas multifunción, derecha

Las teclas son multifuncionales. Su cometido varía según la función del menú actual y se explica en el display.

Las teclas junto a los símbolos flecha (cursor) ▲ o ▼ le permiten moverse hacia arriba o abajo por las opciones del menú. Las teclas junto a los símbolos flecha (cursor) ► o ◀ le permiten navegar hacia la derecha o izquierda por las opciones del menú.

En el display se muestra la siguiente pantalla de diálogo tras haber seleccionado y confirmado una opción.

Instalación

Pulse primeramente la tecla junto a "Language choice" (Selección de idioma). Se representa la pantalla de diálogo "Selección de idioma" con el siguiente contenido.

72 | Español

Seleccione un idioma y confirme con **“Guardar”**.

Seleccione la región en la que se va a utilizar el Indego y confirme con **“Guardar”**.

Esta información se precisa para optimizar el compás electrónico del robot cortacésped.

Pulse **“Continuar”** para introducir su código PIN personalizado.

Seleccione la posición de entrada con el cursor derecha/izquierda y fije para cada posición la cifra deseada con el cursor arriba/abajo, confirme con **“Intro”**, o pulse **“Atrás”** para regresar a la primera pantalla **“Código PIN”**.

Observación: Guarde en lugar seguro su código PIN. Si ha olvidado su código PIN acuda a su comercio habitual o a un servicio técnico Bosch (ver “Servicio técnico y atención al cliente”).

Ajuste la hora “hh:mm”, la fecha “dd/mm/yy”, y el formato de la hora “Formato: 12 h”. Para ello seleccione la posición de entrada con el cursor derecha/izquierda y fije la cifra deseada para cada posición con el cursor arriba/abajo, confirme con **“Guardar”**, o pulse **“Atrás”** para regresar a la primera pantalla **“Código PIN”**.

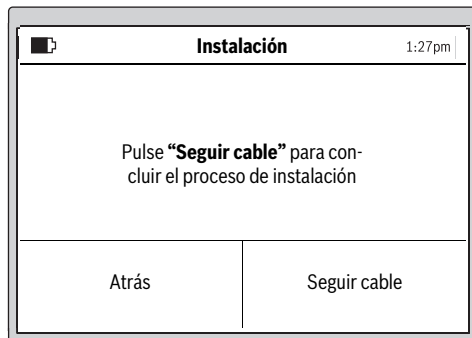

Seleccione **"Seguir cable"** para medir el jardín.
(Pulse "Atrás" para regresar a la pantalla "Hora y fecha".)

Observación: Si entonces el display de la estación de carga parpadea, es probable que el cable perimetral esté interrumpido, que sea demasiado largo (más de 450 m), o que sea demasiado corto (menos de 20 m).

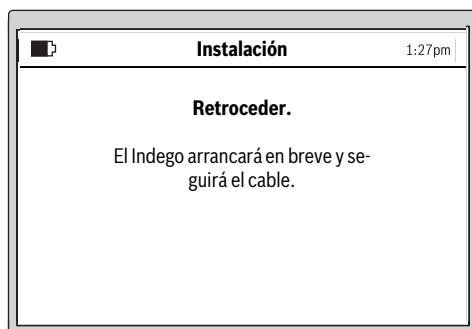

La siguiente pantalla de diálogo aparece al seguirse por primera vez el cable perimetral:

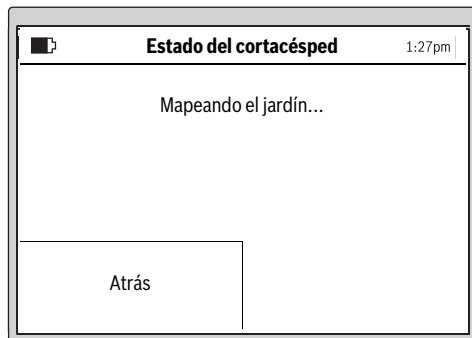

Las cuchillas no funcionan al seguir el aparato para jardín el cable perimetral por primera vez.

Nota: El Indego sigue el cable perimetral al borde del área de césped al realizar el mapeado. Las bifurcaciones de ida y regreso del cable que circunda un obstáculo, separadas 1 cm entre sí, no son detectadas por el Indego y por ello éste prosigue su trayectoria por el perímetro. (ver figura 7)

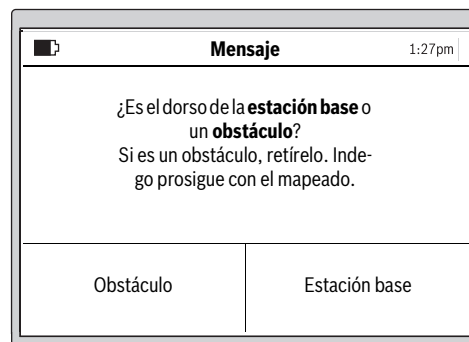

La medición se da por finalizada en el momento en que el aparato para jardín llega hasta el dorso de la estación de carga.

Pulse **"Obstáculo"** si el aparato para jardín no hubiese llegado hasta el dorso de la estación de carga. Observe las informaciones en el display para concluir la instalación.

Pulse **"Estación base"** si el aparato para jardín ha llegado hasta el dorso de la estación de carga.

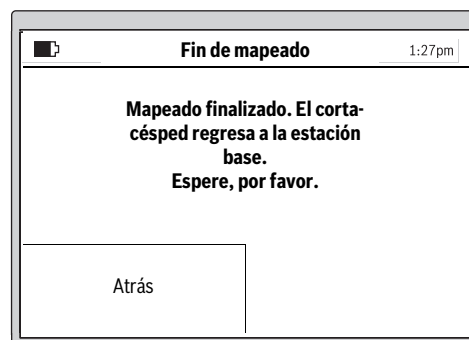

Indego 1300

En la pantalla aparece la opción que permite asignar al jardín uno de los nombres preestablecidos memorizados. Para mapear a continuación otro jardín es necesario colocar el Indego en la estación de carga del mismo. El Indego comenzará a mapear dicho jardín al accionar el botón "Mapeando".

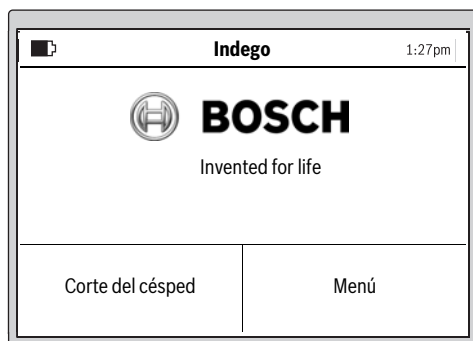

Una vez concluida con éxito la instalación puede Ud., o bien, accionar "**Cortar**" para comenzar a cortar el césped de inmediato, o bien, configurar un plan de tiempos con "**Menú > Cambiar plan de tiempos**".

Más informaciones sobre el comportamiento del aparato para jardín durante el corte del césped se recogen en el párrafo "Corte del césped".

Introducción de un plan de corte

Configure el plan de corte y los ajustes de acuerdo a sus necesidades.

A continuación se indican los tiempos aproximados precisados para mapear completamente el jardín. Tenga en cuenta que estos tiempos pueden variar según el estado del césped y el número de objetos situados dentro del área de corte.

200 m ²	2 h
500 m ²	6 h
800 m ²	9 h
1000 m ²	12 h
1300 m ²	16 h

Todos los puntos del menú se indican en el párrafo "Tablas de programación".

La introducción de un "**Plan de tiempos**" se explica detalladamente. Los demás puntos del menú son autoexplicativos.

Plan de tiempos

Bajo "**Menú > Cambiar plan de tiempos**" puede accederse a 5 planes de tiempos.

El "**MANUAL**" conviene usarse solamente si desea que el aparato para jardín opere en ese momento.

Cada "**PLAN DE TIEMPOS**" puede personalizarse de acuerdo a sus requerimientos.

Ejemplo:

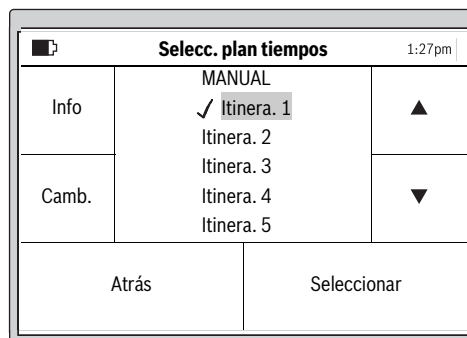

Seleccione un "**PLAN DE TIEMPOS**" con el cursor Arriba/Abajo, p. ej., el "**Itinera. 1**", y pulse "**Camb.**".

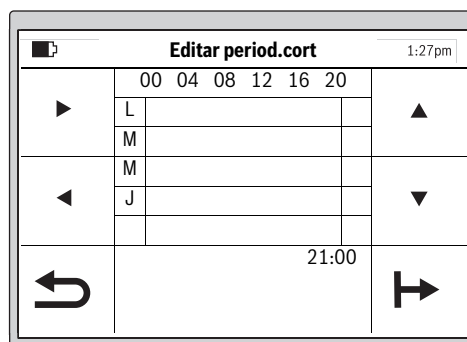

Elija el día en el que desee que sea cortado el césped con el cursor Arriba/Abajo, p. ej., el "**L**". Seleccione la hora de puesta en marcha con el cursor Derecha/Izquierda.

Confirme la hora de puesta en marcha con la tecla inferior derecha. Seleccione la hora de desconexión con el cursor Derecha/Izquierda. Confirme la hora de desconexión con la tecla inferior derecha.

El aparato para jardín se mantiene trabajando durante el intervalo hasta el momento en que sea necesario recargar el acumulador. Si el césped es cortado antes de concluirse el intervalo, el aparato para jardín regresa a la estación de carga.

Los intervalos programados son representados en un cuadro sinóptico.

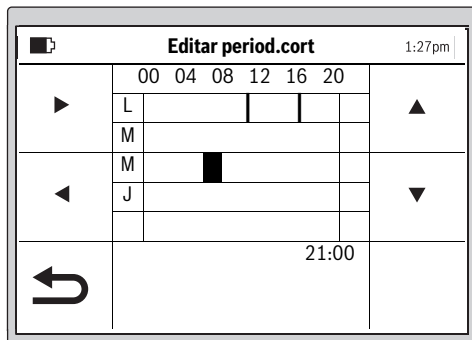

Indique los demás días de corte deseados y confirme su "Itinera. 1" personalizado con la tecla inferior izquierda.

Para borrar un intervalo posicione el cursor sobre dicho intervalo y bórralo entonces con la tecla inferior derecha.

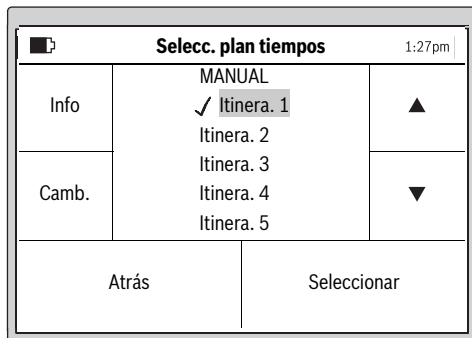

Al margen del plan de tiempos memorizado aparece el siguiente símbolo ✓.

El aparato para jardín comienza a trabajar en el momento de alcanzarse el día y hora de inicio en el intervalo 1.

Observación: Fije unos planes de tiempo diferentes, adaptados a las condiciones de crecimiento del césped, para las temporadas de primavera, verano y otoño. Observe el crecimiento del césped y readapte, dado el caso, el plan de tiempos.

Corte del césped

- ▶ **No permita que los niños se monten en el aparato para jardín.**
- ▶ **Presione el botón de parada manual antes de alzar el aparato para jardín del asa.**

Altura de corte: La altura de corte puede ajustarse entre 20 mm y 60 mm (ver figura 18). Puede elegir entre 10 ajustes diferentes (aprox. 20 mm, 24 mm, 29 mm, 33 mm, 38 mm, 42 mm, 47 mm, 51 mm, 56 mm y 60 mm).

Observación: Las cuchillas del Indego han sido diseñadas para cortar césped que no sea demasiado largo (3–5 mm). No es necesario recoger el material cortado ya que se descompone fácilmente y abona el césped.

Fije un plan de tiempos con cortes frecuentes. Así conseguirá un buen resultado en el corte, una mayor autonomía del acumulador, y además evitará la acumulación de material cortado sobre el césped.

Una vez iniciado el corte del césped:

- En la modalidad "Manual" el aparato para jardín sigue trabajando hasta que el césped haya sido cortado o hasta que se haya accionado la tecla Stop. Sólo se interrumpe el corte para recargar el acumulador.
- En el modo programable "Itinera." el aparato para jardín trabaja sin interrupción dentro del intervalo especificado. El trabajo solamente es interrumpido en caso de recarga. Para finalizar el corte antes de que termine el intervalo accione el botón de parada manual. Si el césped es cortado antes de concluirse el intervalo, el aparato para jardín regresa a la estación de carga.

Indego 1300

El Indego 1300 detecta el cambio a otra estación de carga y, si el jardín ya ha sido mapeado, carga el mapa de jardín correcto. Si se ha seleccionado un plan de tiempos el Indego 1300 comienza a cortar el césped dentro del intervalo fijado.

Corte eficiente con Logicut

Eficiencia del Indego en el corte de césped (ver figura 19)

Para cortar de manera eficiente, el Indego memoriza la forma del área donde trabaja. El proceso de memorización se efectúa durante los primeros dos ciclos de trabajo.

A continuación se explica cómo el Indego memoriza la forma que tiene el área de césped.

Procedimiento

Para cortar con eficiencia el césped el Indego mapea el margen externo del área de césped y la posición de los objetos situados en su interior (árboles, arriates, estanques, etc.), los cuales fueron delimitados en la instalación con ayuda del cable perimetral. Ello permite que el Indego determine dónde hay que cortar césped, dónde ha sido cortado ya y la ruta de ida y regreso a la estación de carga. El Indego se encuentra así en disposición de realizar la tarea de manera mucho más eficaz.

Mapeado del área de trabajo (ver figura 19)

Una vez realizados los ajustes el Indego mapea primero el contorno del jardín. Esto se lleva a cabo siguiendo el cable perimetral que bordea el área de césped. Al realizar esto el Indego mide las distancias y genera un mapa que guarda en su memoria.

Nota: El Indego no sigue la trayectoria del cable para la delimitación interna.

Memorización de la posición de objetos delimitados por el cable perimetral (ver figura 19)

Una vez que el Indego ha mapeado el área puede comenzar a cortar el césped. Al accionar "Corte del césped" el Indego abandona la estación de carga y comienza a cortar por franjas el césped. Para lograr una mayor exactitud la longitud de las franjas está limitada a 10 m aprox. Este subárea se termina de cortar en franjas paralelas a no ser que el aparato detecte el cable delimitador de un objeto.

Si fuese éste el caso el Indego sigue el cable que circunda el objeto para determinar su forma. Para verificar la posición del objeto el Indego se traslada hacia el borde del área de césped hasta alcanzar el cable perimetral y memoriza el lugar en el mapa de jardín. A continuación, el Indego prosigue con el corte de césped. El proceso se repite si el Indego vuelve a topar con otros objetos. Una vez concluido el trabajo el Indego regresa a la estación de carga.

Nota: Este proceso se repite al cortar el césped la segunda vez. De esta manera se corrobora que han sido detectados todos los objetos del jardín y que han sido correctamente ubicados en el mapa.

Si no se detectan más objetos en el jardín el Indego continúa cortando el césped.

Si después de la instalación se deseara dejar sin cortar un área adicional dentro del jardín (p. ej. un arriate) es posible intercalar cable perimetral adicional con un conector de empalme. (ver figura 9)

Modo de corte (ver figura 19)

Una vez memorizada la posición de todos los objetos del jardín el Indego corta eficientemente el césped por franjas paralelas.

Corte con doble velocidad

Si al cortar el césped, el Indego topa con hierba alta o gruesa, éste aumenta automáticamente la velocidad de corte y reduce la velocidad de avance hasta terminar de cortar dicho punto.

Corte de bordes

En esta modalidad el Indego corta el césped a lo largo del cable perimetral. La frecuencia de corte es ajustable. En el ajuste estándar esto se realiza siempre que se corte el césped por cuarta vez.

Solape franjas corte

El Indego corta el césped en franjas paralelas de 10 m de largo. La distancia entre las franjas viene preajustada a 20 cm, si bien ésta es reducida automáticamente si la hierba es alta. Un vez cortado el césped, se vuelve a trabajar con la distancia preajustada. El usuario puede modificar este ajuste en el menú.

Teclas de la estación de carga (Indego 1300)

La estación de carga del Indego 1300 incorpora unas teclas de función adicionales para controlar el Indego.

Símbolo Base – Pulsando esta tecla se hace que el Indego regrese a la estación de carga.

Símbolo Stop – El Indego se detiene al accionar esta tecla.

Si el Indego se detuvo es necesario introducir el PIN para continuar trabajando.

Sensores

El aparato para jardín incorpora los siguientes sensores:

- El **Sensor de levantamiento** que desconecta el accionamiento y las cuchillas, se activa al alzar el aparato para jardín.
- El **Sensor de vuelco** desconecta el accionamiento y las cuchillas al detectar que el aparato para jardín se encuentra boca arriba.
- El **Sensor de colisión** se encarga de cambiar el sentido de marcha al palpar un obstáculo dentro del carril de marcha del aparato para jardín.
- El **Sensor de inclinación** se activa si el aparato para jardín alcanza un ángulo de inclinación de 45°.

Al activarse uno de los sensores, p. ej., el sensor de levantamiento, en el display aparece un aviso: "El aparato para jardín ha sido alzado. Introducir el código PIN para proseguir.". El display pasa al modo sleep si no se efectúa una entrada en el transcurso de 10 minutos. Para volver a activar el display pulse una tecla cualquiera.

Al encontrarse el aparato para jardín en el modo sleep pulse una tecla cualquiera para acceder a la pantalla correspondiente e introducir el código PIN.

Cargar acumulador

El acumulador viene equipado con un control de temperatura que únicamente permite su recarga dentro de un margen de temperatura entre 5 °C y 45 °C.

El acumulador de Iones de Litio se suministra parcialmente cargado. Para obtener la plena capacidad del acumulador, antes del primer uso, deberá recargarlo completamente con el aparato para jardín en la estación de carga.

El acumulador de iones de litio puede recargarse siempre que se quiera, sin que ello merme su vida útil. Una interrupción del proceso de carga no afecta al acumulador.

Si el acumulador está descargado, o a punto de descargarse, un circuito de protección se ocupa de desconectar el aparato para jardín: Las cuchillas dejan de moverse.

Tablas de programación

En las siguientes tablas se explican los diversos puntos del menú.

Ajustes		Aclaración	
Ajustes corte césped	Corte de bordes	Nunca	El aparato para jardín jamás corta los bordes.
		Cada cuarta vez	El aparato para jardín corta los bordes cada cuarta vez que se corte el césped.
		Cada segunda vez	El aparato para jardín corta los bordes cada segunda vez que se corte el césped.
		Siempre	El Indego corta el borde cada vez que se corte el césped. Observación: El Indego corta el borde cada vez que se corte el césped según el plan de tiempos y al presionar "Corte el césped".
Solape franjas corte		La distancia entre las franjas viene preajustada a 20 cm, si bien ésta es reducida automáticamente si la hierba es alta. El usuario puede modificar este ajuste en el menú.	
ID de señal		Selección entre diversos canales de frecuencia en caso de interferencias.	
Borrar jardín		El mapa del jardín memorizado en el robot cortacésped es borrado. Observación: La máquina debe encontrarse en la estación de carga.	
Gestión de jardines ¹⁾	Borrar jardín	El mapa del jardín actualmente activo es borrado.	
	Renombrar jardín	El mapa del jardín actualmente activo puede cambiarse de nombre.	
	Lista de jardines	Muestra una lista de los mapas guardados y la señal ID.	
Opciones seguridad	Cambiar PIN	Es necesario introducir el PIN para su reactivación tras un autobloqueo o desconexión de seguridad. Para poder modificar el PIN se requiere introducir primero el PIN actual.	
	Autobloqueo	On	Las teclas son bloqueadas automáticamente si no se acciona ninguna de ellas dentro de 10 minutos. Recomendamos este ajuste como medida de seguridad y como antirrobo.
		Off	Las teclas aceptan una entrada en todo momento.
Selección de idioma		Cambio de idioma en el display.	
Opciones de sistema	Ajustar tono de tecla	Cambiar el volumen del teclado.	
	Ajuste display	Luminosidad display	Aumento o reducción de luminosidad del display.
	Info		Información sobre la versión del software, nº de serie y el último servicio.
	Ajustes de fábrica		Al restablecer el aparato para jardín a los ajustes de fábrica se borran todos los ajustes personalizados. El restablecimiento de los ajustes de fábrica requiere un nuevo mapeado del jardín.
Seleccionar región		Localización para el compás electrónico	
Ajuste de fecha y hora		Introducción de hora y fecha.	

¹⁾ Indego 1300

78 | Español

Selecc. plan tiempos		Aclaración
MANUAL	Info	Información sobre el uso en MODO MANUAL.
	Seleccionar	Elija esta función si no desea usar un plan de tiempos.
Itinera. 1 – 5	Camb.	Programación de hasta 5 planes de tiempos automáticos en los que pueden ajustarse los días e intervalos de corte individuales.
	Seleccionar	Activa uno de los 5 planes de tiempos personalizados.
Info sobre plan de tiempos		Aclaración
Info sobre plan de tiempos		Cuadro sinóptico de los días de corte programados.
	Atrás	Regresar a menú principal.
	Selecc. plan tiempos	Acceder a submenú "Selecc. plan tiempos".
Bloquear teclas		Aclaración
Bloquear teclas		Las teclas son bloqueadas de inmediato, independientemente del autobloqueo.
	Desbloqueo teclas	Para desbloquear las teclas es necesario introducir el PIN.

Localización de fallos

Soporte Online



<http://www.bosch-indego.com>



Síntomas	Posible causa	Solución
El aparato para jardín no funciona	Puede que exista una obstrucción	Examine la parte inferior del aparato para jardín y desobstrúyala, si procede (utilice siempre unos guantes de protección)
	El acumulador no ha sido cargado completamente	Coloque el aparato para jardín en la estación de carga para cargarlo
	Césped demasiado alto	Ajustar una altura de corte mayor
	Acumulador demasiado frío o caliente	Dejar que se caliente/enfríe el acumulador
	Disyuntor enchufado de forma incorrecta o incompleta	Montarlo correctamente
El motor se pone en marcha y se detiene a continuación	El acumulador no ha sido cargado completamente	Coloque el aparato para jardín en la estación de carga para cargarlo
	Disyuntor enchufado de forma incorrecta o incompleta	Montarlo correctamente
	Acumulador demasiado frío o caliente	Dejar que se caliente/enfríe el acumulador Ajustar una altura de corte mayor

Síntomas	Posible causa	Solución
El aparato para jardín funciona de forma intermitente	Puede deberse a un fallo interno	Diríjase a un servicio técnico autorizado Bosch
El corte del césped es irregular	Altura de corte muy baja	Ajustar una altura de corte mayor
	Cuchilla mellada	Cambiar cuchilla
	Puede que exista una obstrucción	Examine la parte inferior del aparato para jardín y desobstrúyala, si procede (utilice siempre unos guantes de protección)
Césped parcialmente sin cortar	Intervalo de corte demasiado pequeño para el área a cortar	Ampliar intervalo
	Autonomía del acumulador	Diríjase a un servicio técnico autorizado Bosch
	Separación inferior a 1 m entre obstáculos delimitados por cable perimetral	Aumentar la separación entre los cables perimetrales Observación: Los obstáculos con una altura superior a 6 cm no precisan ser delimitados con cable
	Longitud de corte desigual	Aumentar/reducir el solape de las franjas de corte en el menú
Vibraciones o ruidos intensos	Tuerca/tornillo de sujeción de la cuchilla flojos	Apretar la tuerca/tornillo de sujeción de la cuchilla
	Cuchilla dañada	Cambiar cuchilla
No es posible realizar el proceso de carga	Contactos de carga corroídos	Limpiar contactos de carga
	Puede deberse a un fallo interno	Diríjase a un servicio técnico autorizado Bosch
El aparato para jardín no puede acceder a la estación de carga	Cable perimetral no alineado	Inspeccionar y alinear cable perimetral
	Cable perimetral cercano a una fuente perturbadora	Mantener una separación suficiente (aprox. 1 m) entre el cable perimetral y la fuente perturbadora
El LED de la estación de carga parpadea	Cable perimetral interrumpido, demasiado largo o demasiado corto	Controle si está roto el cable perimetral y si su longitud se encuentra entre 20 y 450 m. Seguidamente, desconectar y volver a conectar la tensión de alimentación.
Indicador de estación de carga apagado	Enchufe del alimentador de red sin conectar o sin introducir del todo en la toma	Introducir completamente el enchufe en la toma de corriente
	Puede que la toma de corriente o el cable de red estén defectuosos	Acuda a un electricista autorizado para que le controle la tensión de red
	Alimentador de red o estación de carga defectuosos	Deje revisar el alimentador de red o la estación de carga en un servicio técnico Bosch

Servicio técnico y atención al cliente

www.bosch-garden.com

Para cualquier consulta o pedido de piezas de repuesto es imprescindible indicar el nº de artículo de 10 dígitos que figura en la placa de características del aparato para jardín.

Si fuese preciso enviar el robot cortacésped a un centro de servicio Bosch es necesario enviarlo siempre junto con la estación de carga.

Además se requiere la versión del software que aplica su aparato para jardín (ver **"Menú > Ajustes > Ajustes del sistema > Info"**).

España

Robert Bosch Espana S.L.U.
Departamento de ventas Herramientas Eléctricas
C/Hermanos García Noblejas, 19
28037 Madrid

Para efectuar su pedido online de recambios o pedir la recogida para la reparación de su máquina, entre en la página www.herramientasbosch.net.

Tel. Asesoramiento al cliente: 902 531 553

Fax: 902 531554

Venezuela

Robert Bosch S.A.
Final Calle Vargas. Edf. Centro Berimer P.B.
Boleita Norte
Caracas 107
Tel.: (0212) 2074511

80 | Portugués

México

Robert Bosch S. de R.L. de C.V.
Calle Robert Bosch No. 405 C.P. 50071
Zona Industrial, Toluca - Estado de México
Tel. Interior: (01) 800 6271286
Tel. D.F.: 52843062
E-Mail: arturo.fernandez@mx.bosch.com

Argentina

Robert Bosch Argentina S.A.
Av. Córdoba 5160
C1414BAW Ciudad Autónoma de Buenos Aires
Atención al Cliente
Tel.: (0810) 5552020
E-Mail: herramientas.bosch@ar.bosch.com

Perú

Robert Bosch S.A.C.
Av. Primavera 781, Urb. Chacarilla, San Borja (Edificio Aldo)
Buzón Postal Lima 41 - Lima
Tel.: (01) 2190332

Chile

Robert Bosch S.A.
Calle El Cacique
0258 Providencia - Santiago
Tel.: (02) 2405 5500

Transporte

Los acumuladores de iones de litio incorporados están sujetos a los requerimientos estipulados en la legislación sobre mercancías peligrosas. Los acumuladores pueden ser transportados por carretera por el usuario sin más imposiciones. En el envío por terceros (p. ej., transporte aéreo o por agencia de transportes) deberán considerarse las exigencias especiales en cuanto a su embalaje e identificación. En este caso deberá recurrirse a los servicios de un experto en mercancías peligrosas al preparar la pieza para su envío.

Eliminación

¡No arroje los aparatos para jardín, ni los cargadores, ni los acumuladores o pilas a la basura!

Sólo para los países de la UE:

Los aparatos eléctricos y electrónicos inservibles, así como los acumuladores/pilas defectuosos o agotados deberán acumularse por separado para ser sometidos a un reciclaje ecológico tal como lo marcan las Directivas Europeas 2012/19/EU y 2006/66/CE, respectivamente. Los acumuladores/pilas agotados pueden entregarse directamente a su distribuidor habitual de Bosch:

España

Servicio Central de Bosch
Servilotec, S.L.
Polig. Ind. II, 27
Cabanillas del Campo
Tel.: +34 9 01 11 66 97

► **Los acumuladores integrados solamente deberán desmontarse para ser desechados.** Al abrir la semicarcasa puede que se dañe el aparato para jardín.

► **Los acumuladores integrados solamente deberán ser desmontados por un servicio técnico para ser desechados.**

Acumuladores/pilas:**Iones de Litio:**

Observe las indicaciones comprendidas en el apartado "Transporte".

Reservado el derecho de modificación.



El símbolo es solamente válido, si también se encuentra sobre la placa de características del producto/fabricado.

Portugués

Muito obrigado por ter se optado por um robô corta relva Indego. Por favor, leia as seguintes indicações de segurança, antes de instalar o Indego.

Indicações de segurança

Atenção! Leia atentamente as seguintes instruções. Familiarize-se com os elementos de comando e com a utilização do aparelho de jardinagem. Guarde as instruções de serviço em lugar seguro para uma utilização posterior.

Explicação dos símbolos no aparelho de jardinagem

Indicação geral de perigos. Assegure-se de que o aparelho de jardinagem não bloqueie nem obstrua nenhuma saída.



Aviso: Ler esta instrução de serviço antes de colocar o aparelho de jardinagem em funcionamento.



Aviso: Acione o dispositivo de desligar, antes de trabalhar no aparelho de jardinagem ou de levantar o aparelho de jardinagem.



Cuidado: Não toque nas lâminas em rotação. As lâminas são afiadas. Proteja-os dedos dos pés e das mãos.



Aguarde até que todas as peças do aparelho de jardinagem parem por completo antes de tocar nelas. As lâminas ainda continuam a girar após o desligamento do aparelho de jardinagem e podem causar lesões.



Observe que as pessoas ao redor não possam ser feridas por objectos catapultados para longe.



Aviso: Mantenha-se a uma distância segura do aparelho de jardinagem enquanto ele estiver a funcionar.



Não se deve subir no aparelho de jardinagem.



O carregador está equipado com um transformador de segurança.

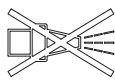

Para a limpeza do robô cortavelva não se deve utilizar uma máquina de alta pressão em uma mangueira de jardim.

Operação

► **Antes de todos os trabalhos no aparelho de jardinagem (por ex. manutenção, mudança de ferramentas, etc.), assim como antes do transporte e do armazenamento, é necessário remover o isolador de circuito de corrente elétrica.**

► Nunca permita que crianças ou pessoas, que não estejam familiarizadas com estas instruções, utilizem o aparelho de jardinagem. As diretivas nacionais podem limitar a idade do utilizador.

► Este aparelho de jardim não deve ser usado por pessoas (inclusive crianças) com limitadas capacidades físicas, sensoriais ou mentais ou com falta de experiência e/ou falta de conhecimento, a não ser que, sejam supervisionadas por uma pessoa responsável pela sua segurança ou que sejam instruídas por elas quanto à utilização do aparelho de jardim. Crianças deveriam ser vigiadas para assegurar que não brinquem com o aparelho.

► O operador ou o utilizador é responsável por acidentes ou danos, se outras pessoas forem feridas e se as suas propriedades forem danificadas.

► Acione imediatamente a tecla de paragem vermelha se ocorrerem quaisquer perigos durante o funcionamento do aparelho de jardinagem.

► Assegure a instalação correta do arame de perímetro de acordo com as instruções de serviço.

► Controlar o arame de perímetro. Ele deve ser esticado em todo o compri-

82 | Português

mento e ser fixo sem laços de arame soltos, com estacas, no chão.

- ▶ Controlar, em intervalos regulares, a área na qual o aparelho de jardinagem é utilizado e remover todas as pedras, varas de pau, arames e outros objetos alheios.
- ▶ Não passar por cima de cabos de abastecimento elétrico sob tensão.
- ▶ Controlar o aparelho de jardinagem em intervalos regulares para assegurar que as lâminas, os parafusos das lâminas e o dispositivo de corte não estejam gastos ou danificados. Sempre substituir conjuntos completos de lâminas e parafusos das lâminas gastas, para evitar desequilíbrio.
- ▶ Jamais utilizar o aparelho de jardinagem com tampas de proteção danificadas ou sem dispositivos de segurança.
- ▶ Não permita que as suas mãos e os seus pés se encontrem perto nem sob as partes em rotação.
- ▶ Jamais levantar e transportar o aparelho de jardinagem com o motor ligado.
- ▶ Não deixar o aparelho de jardinagem trabalhar sem vigilância, se souber que animais domésticos, crianças ou pessoas estejam nas proximidades.
- ▶ Ligar o aparelho de jardinagem de acordo com as instruções de serviço e posicione-se a uma distância segura das partes em rotação.
- ▶ Não operar o aparelho de jardinagem simultaneamente com um regador de relva. Usar um calendário operacional para assegurar que os dois sistemas não trabalhem ao mesmo tempo.

▶ **Não efectuar quaisquer alterações no aparelho de jardinagem.** Alterações inadmissíveis podem prejudicar a segurança do seu aparelho de jardinagem e aumentar os ruídos e as vibrações.

Soltar o disjuntor de circuito eléctrico:

- antes de eliminar bloqueios,
- ao controlar e limpar o aparelho de jardim ou antes de trabalhar nele,
- se o aparelho de jardinagem vibrar de forma anormal (parar o aparelho de jardinagem e controlar imediatamente),
- após a colisão com um objeto estranho. Controlar o aparelho de jardinagem quanto a danos e entrar em contato com o serviço pós-venda da Bosch se houver a necessidade de reparações.

Manutenção

- ▶ **Sempre usar luvas de jardinagem se estiver a trabalhar na área das lâminas afiadas.**
- ▶ **Antes de todos os trabalhos, deverá remover o isolador do circuito de corrente elétrica do aparelho de jardinagem da tomada.**
- ▶ **Puxar a ficha de rede da tomada antes de todos os trabalhos na estação de carga ou na unidade de alimentação de corrente elétrica.**

Limpar bem o exterior do aparelho com uma escova macia e um pano. **Não utilizar água nem solventes ou produtos de polimento.** Remover todas as aderências e depósito de resíduos de relva,

especialmente das aberturas de ventilação.

Virar o aparelho de jardinagem de cabeça para baixo e limpar a área da lâmina em intervalos regulares. Usar uma escova firme ou um raspador, para remover resíduos de relva fortemente aderentes. (veja figura A)

As lâminas podem ser viradas. (veja figura B)

- ▶ Controlar se todas as porcas, cavilhas e parafusos estão firmes, para assegurar-se de que o aparelho de jardinagem trabalhe de forma impecável.
- ▶ Inspeccionar o aparelho de jardinagem em intervalos regulares e, para sua própria segurança, substituir peças gastas e danificadas.
- ▶ Observe que só sejam utilizadas peças sobressalentes da Bosch.
- ▶ Se necessário, devem ser substituídos os completos conjuntos de lâminas e de parafusos.

Armazenagem e transporte durante o inverno

- ▶ **Antes do armazenamento do aparelho de jardinagem é necessário remover o isolador do circuito de corrente elétrica.**
- ▶ O Indego está pronto para funcionar a temperaturas entre 5 °C e 45 °C. Armazene o Indego e a estação de carga durante o inverno, quando as temperaturas estiverem permanentemente abaixo de 5 °C, fora do alcance de crianças e em um lugar seguro e seco.

Não colocar objetos em cima do aparelho de jardinagem ou da estação de carga.

Se o Indego for transportado por distâncias maiores, use, de preferência, a embalagem original.

Cartão SD

A interface do cartão SD no robô corta relva é determinado para o diagnóstico de software por um centro de serviço Bosch.

Perigos devido ao acumulador

- ▶ O carregamento só pode ser realizado em uma estação de carga homologada pela Bosch.
- ▶ O Indego trabalha a temperaturas entre 5 °C e 45 °C. Se a temperatura do acumulador estiver além desta faixa, o Indego indica isto em seu display e permanece na estação de carga ou volta para a estação de carga, caso estiver a trabalhar.
- ▶ Evite o contato com o aparelho de jardinagem se, num caso especial, escapar líquido do acumulador. Se houver contato com este líquido, deverá procurar ajuda médica.
- ▶ Se o acumulador for danificado é possível que escape líquido e que peças vizinhas sejam danificadas. Controle as peças atingidas e entre em contato com o serviço pós-venda da Bosch.
- ▶ **Não abrir o aparelho de jardinagem nem o acumulador que se encontra no interior.** Há risco de um curto-circuito, assim como de um choque elétrico.

- ▶ **Proteger o aparelho de jardinagem contra fogo.** Há risco de explosão.
- ▶ **Em caso de danos e uso incorreto do aparelho de jardinagem, podem escapar vapores do acumulador. Ventilar com ar fresco e consultar um médico em caso de ataques.** É possível que os vapores irrite as vias respiratórias.
- ▶ Só armazenar o aparelho de jardinagem numa faixa de temperatura entre -20 °C e 50 °C . Por exemplo, durante o verão, não deverá deixar o aparelho de jardinagem no carro.

Instruções de segurança para o carregador e a unidade de alimentação de corrente elétrica

- ▶ **O carregamento só pode ser realizado através da estação de carga original da Bosch.** Caso contrário, há perigo de explosão e incêndio.
- ▶ **Controlar a estação de carga, a unidade de alimentação de corrente elétrica, o cabo e a ficha em intervalos regulares. Não utilizar a estação de carga nem a unidade de alimentação de corrente elétrica se forem verificados danos. Não abrir a estação de carga nem a unidade de alimentação de corrente elétrica por conta própria e só permitir que sejam reparadas por profissionais especializados, qualificados, e que só sejam utilizadas peças sobressalentes originais.** Danos na estação de carga, na unidade de alimentação de corrente elétrica, no cabo e na ficha danificados aumentam o risco de um choque elétrico.
- ▶ **Não operar a estação de carga e a unidade de alimentação de corrente elétrica sobre uma base facilmente inflamável (por ex. papel, tecidos etc.) ou em ambiente combustível.** Há perigo de incêndio, devido ao aquecimento da estação de carga e da unidade de alimentação de corrente elétrica durante o carregamento.
- ▶ **Supervisionar as crianças.** Assim é assegurado que crianças não possam brincar com a estação de carga, com a unidade de alimentação de corrente elétrica ou com o aparelho de jardinagem.
- ▶ **Crianças e pessoas que, devido às suas capacidades físicas, sensoriais ou mentais, ou inexperiência ou desconhecimento, não estejam em condições de operar a pistola de colar com segurança, não devem usar a estação de carga ou a unidade de alimentação de corrente elétrica sem supervisão ou orientação de uma pessoa responsável.** Caso contrário há perigo de um erro de operação e de lesões.
- ▶ A tensão da fonte de corrente deve coincidir com as indicações da unidade de alimentação de corrente elétrica.
- ▶ A unidade de alimentação de corrente elétrica deveria, de preferência, ser conetada a uma tomada, e protegida com um disjuntor de corrente residual com uma corrente residual de no máximo 30 mA. Controlar a função do disjuntor de corrente residual em intervalos regulares.

- ▶ O cabo de conexão deve ser controlado em intervalos regulares quanto a sinais de danos e só deve ser utilizado se estiver em estado impecável.
- ▶ Se for necessário substituir o cabo de conexão, isto deverá ser realizado pelo fabricante, pela sua oficina de serviço pós-venda autorizada ou por uma pessoa qualificada, para evitar riscos de segurança.
- ▶ Ao substituir o cabo da estação de carga e da unidade de alimentação de corrente elétrica, observe que tenham sido homologados pela Bosch.
- ▶ Jamais tocar na ficha de rede com as mãos molhadas.
- ▶ Não se deve passar por cima do cabo de conexão, nem esmagá-lo ou puxá-lo, pois ele poderia ser danificado. Proteger o cabo contra calor, óleo e cantos afiados.

Para a sua segurança, este aparelho de alimentação elétrica tem um isolamento de proteção e não necessita uma ligação à terra. A tensão de funcionamento é de 230 V AC, 50 Hz (para países fora da União Europeia 220 V,





240 V conforme o modelo). As informações podem ser obtidas numa oficina de serviço pós-venda Bosch.

No caso de dúvidas consulte um electricista especializado ou a representação de serviço pós-venda Bosch mais próxima.

O fio de conexão deve ser controlado regulamente quanto a danos e alterações e só deve ser utilizado se estiver em estado impecável.

Símbolos

Os símbolos a seguir são importantes para a leitura e para a compreensão destas instruções de serviço. Os símbolos e os seus significados devem ser memorizados. A interpretação correcta dos símbolos facilita a utilização segura e aprimorada do aparelho de jardinagem.

Símbolo	Significado
	Usar luvas de proteção
	Ação permitida
	Ação proibida
	Acessórios/peças sobressalentes

Utilização conforme as disposições

O aparelho de jardinagem é destinado para cortar relva em áreas privadas.

Dados técnicos

Corta relvas automático	Unidades SI	Indego	Indego 800	Indego 1000 Connect	Indego 1100 Connect	Indego 1200 Connect	Indego 1300
Nº do produto	3 600 HA2 0.. ... HA2 1..	... HA2 1..	... HA2 3..	... HA2 3..	... HA2 3..	... HA2 2..
Largura de corte	cm	26	26	26	26	26	26
Altura de corte	mm	20 – 60	20 – 60	20 – 60	20 – 60	20 – 60	20 – 60
Ângulo de declive (máx.)	°	20	20	20	20	20	20

*dependendo da altura de corte, das condições da relva e da humidade

**de acordo com o tipo de aparelho

As indicações valem para tensões nominais [U] de 230 V. Estas indicações podem variar dependendo de tensões inferiores e dos modelos específicos dos países.

Observar o número de produto na placa de características do seu aparelho de jardinagem. A designação comercial dos aparelhos de jardinagem individuais pode variar.

86 | Português

Corta relvas automático	Unidades SI	Indego	Indego 800	Indego 1000 Connect	Indego 1100 Connect	Indego 1200 Connect	Indego 1300
Tamanho da área de trabalho (todas as superfícies)							
- máximo	m ²	1000	800	1000	1100	1200	1300
- mínimo	m ²	20	20	20	20	20	20
- por carga do acumulador, até a*	m ²	200	200	200	200	200	200
Peso	kg	11,1	11,1	11,1	11,1	11,1	11,1
Tipo de proteção		IPX1	IPX1	IPX1	IPX1	IPX1	IPX1
Número de série	veja a placa de características do aparelho de jardinagem						
Acumulador		Li-íões	Li-íões	Li-íões	Li-íões	Li-íões	Li-íões
Tensão nominal	V=	32,4	32,4	32,4	32,4	32,4	32,4
Capacidade	Ah	3,0	3,0	3,0	3,0	3,0	3,0
Número de elementos do acumulador		18	18	18	18	18	18
Tempo de funcionamento, em média até a*	min	50	50	50	50	50	50
Tempo de carga do acumulador (máx.)	min	50	50	50	50	50	50
Arame de perímetro							
Arame de perímetro							
- Cabo elétrico fornecido	m	150/200**	150	200	200	250	300
- Comprimento instalado, min.	m	20	20	20	20	20	20
- Comprimento instalado, máx.	m	450	450	450	450	450	450
Estação de carga							
Nº do produto	F 016 L69 104	... L69 104	... L69 104	... L69 104	... L69 104	... L69 105
Tensão de entrada	V	42	42	42	42	42	42
Consumo de energia	W	150	150	150	150	150	150
Corrente de carga	A	2,0	2,0	2,0	2,0	2,0	2,0
Faixa de temperatura de carga admissível	°C	5 - 45	5 - 45	5 - 45	5 - 45	5 - 45	5 - 45
Peso	kg	2,0	2,0	2,0	2,0	2,0	2,0
Tipo de proteção		IPX1	IPX1	IPX1	IPX1	IPX1	IPX1

*dependendo da altura de corte, das condições da relva e da humidade

**de acordo com o tipo de aparelho

As indicações valem para tensões nominais [U] de 230 V. Estas indicações podem variar dependendo de tensões inferiores e dos modelos específicos dos países.

Observar o número de produto na placa de características do seu aparelho de jardinagem. A designação comercial dos aparelhos de jardinagem individuais pode variar.

Corta relvas automático	Unidades SI	Indego	Indego 800	Indego 1000 Connect	Indego 1100 Connect	Indego 1200 Connect	Indego 1300
Unidade de alimentação de corrente elétrica							
Nº do produto							
Suíça	F 016 L69 117	... L69 117	... L69 117	... L69 117	... L69 117	... L69 117
Inglaterra		... L69 118	... L69 118	... L69 118	... L69 118	... L69 118	... L69 118
Resto da Europa		... L69 116	... L69 116	... L69 116	... L69 116	... L69 116	... L69 116
Austrália		... L69 119	... L69 119	... L69 119	... L69 119	... L69 119	... L69 119
Tensão de entrada (tensão alternada)	V	220 – 240	220 – 240	220 – 240	220 – 240	220 – 240	220 – 240
Classe de proteção		□ / II	□ / II	□ / II	□ / II	□ / II	□ / II
Frequência	Hz	50/60	50/60	50/60	50/60	50/60	50/60
Tensão de saída (tensão contínua)	V	42	42	42	42	42	42
Tipo de proteção		IPX7	IPX7	IPX7	IPX7	IPX7	IPX7
Peso	kg	2,0	2,0	2,0	2,0	2,0	2,0

*dependendo da altura de corte, das condições da relva e da humidade

**de acordo com o tipo de aparelho

As indicações valem para tensões nominais [U] de 230 V. Estas indicações podem variar dependendo de tensões inferiores e dos modelos específicos dos países.

Observar o número de produto na placa de características do seu aparelho de jardinagem. A designação comercial dos aparelhos de jardinagem individuais pode variar.

Informação sobre ruídos/vibrações

Os valores de emissão de ruído determinados de acordo com FprEN 50636-2-107.

O nível de ruído avaliado como A do aparelho é tipicamente: Nível de pressão acústica 64 dB(A); Nível de potência acústica 72 dB(A). Incerteza K = 2,74 dB.

Declaração de conformidade **CE 1588**

Declaramos, sob nossa inteira responsabilidade, que o produto descrito nos Dados técnicos, está em conformidade com todas as disposições pertencentes às Directivas 2006/42/CE, 1999/5/CE, 2000/14/CE, 2009/125/CE, 2011/65/UE, incluindo suas alterações e está em conformidade com as seguintes normas: EN 60335-1:2012/ FprEN 50636-2-107 (segurança do produto), EN 60950-1:2006+A2:2013/EN 60950-22:2006 (segurança do produto), EN 61558-1:2005+A1:2009/ EN 61558-2-16:2009+A1:2013 (segurança de aparelhos para alimentação a partir da rede), EN 301 489-7 V1.3.1 (CEM e ERM para GSM e DCS), EN 301 511 V9.0.2 (requisitos essenciais para GSM 900 e GSM 1800), EN 55014-1:2006+A2:2011 (CEM emissões de interferências), EN 55014-2:1997+A2:2008 (CEM resistência a interferências).

2000/14/CE: Nível de potência acústica garantido de 75 dB(A).

Processo de avaliação da conformidade de acordo com o anexo VI.

Categoria de produto: 32

Entidade mencionada 2000/14/CE:
SRL, Sudbury, England, Nr. 1088

Processo técnico (2006/42/CE, 2000/14/CE) em:
Bosch Lawn and Garden Ltd., PT-LG/ENS23,
Stowmarket, Suffolk IP14 1EY, England

Henk Becker
Executive Vice President
Engineering

Helmut Heinzelmann
Head of Product Certification
PT/ETM9

Henk Becker *Helmut Heinzelmann*
i.v. K-nd

Robert Bosch GmbH, Power Tools Division
70764 Leinfelden-Echterdingen, GERMANY
13.08.2014

Esclarecimento das figuras para a instalação (veja páginas 3 – 13)

Meta de ação	Figura	Página
Volume de fornecimento/desembalar o aparelho de jardinagem	1	4
Posicionamento da estação de carga	2 – 3	4 – 5
Conduzir o arame de perímetro pela placa de base	4	5
Conetar a primeira extremidade do arame de perímetro	5	5
Fixar a estação de carga no chão	6	5
Instalar o arame de perímetro	7	6
Prolongar o arame delimitador	8	7

88 | Português

Meta de ação	Figura	Página
marcar a área adicional com o arame delimitador	9	7
Conectar a segunda extremidade do arame de perímetro	10	8
Colocar a tampa de proteção sobre a estação de carga	11	8
Conectar a unidade de alimentação de corrente elétrica	12	9
A estação de carga sinaliza tensão de rede LIGADA	13	9
Colocar o isolador de circuito de corrente elétrica	14	9
Colocar o aparelho de jardinagem na estação de carga para que seja carregado	15	10
Tela de "boas-vindas", veja o texto nas instruções de serviço	16	10
Levantar e transportar o aparelho de jardinagem	17	11
Ajustar a altura de corte	18	11
Cortar relva de modo eficiente com Logicut	19	12
Limpeza	A	13
Manutenção	B	13

Preparação da relva

Remover pedras, pedaços de madeira soltos, arames, cabo de alimentação elétrica sob tensão e outros objectos estranhos da área onde deseja cortar a relva.

Assegure-se de que a área onde deseja cortar a relva seja plana e não tenha nítidos obstáculos para o aparelho de jardinagem, como por exemplo cavidades, sulcos e declives com mais de 20°.

Cortar a área principal do gramado com um corta relvas convencional, até a uma altura de no máximo 40 mm e a área acima do arame de perímetro até a uma altura de no máximo 20 mm.

Instalação

Um vídeo sobre a instalação do Indego está disponível em www.bosch-indego.com ou utilize o código QR abaixo.



Selecionar uma posição para a estação de carga que seja horizontalmente plana e não esteja exposta a radiação solar directa.

Nota: A estação de carga deve ser posicionada em um canto exterior da superfície da relva, sobre o fio delimitador. Ela não

deve ser colocada ao lado de um galpão ou casa de aparelhos de jardinagem, que esteja como uma ilha dentro da superfície da relva.

Assegure-se de que a estação de carga esteja ao lado da superfície da relva a ser cortada, com uma pista reta de 1,5 m, na frente e uma pista reta de 1 m atrás. É importante que, visto a partir da superfície de relva a ser cortada, os pinos estejam virados para a esquerda (veja figura 2).

Nota: Quando a estação de carga está numa posição, de modo que os pinos de carga estejam virados para a superfície da relva ou para a direita, o Indego não trabalhará corretamente.

Puxar o arame de perímetro pelo orifício frontal da placa de base, conduzi-lo, reto, pelo cabo de canal e pelo orifício traseiro. Fixar o arame de perímetro, em uma linha, com o orifício e uma estaca. Remover cuidadosamente o isolamento e conectar o arame de perímetro no terminal de conexão direito (Vermelho). (veja figuras 4 – 5)

Fixar a estação de carga no chão, usando as 4 estacas fornecidas. (veja figura 6)

Instalar o arame de perímetro no sentido contrário dos ponteiros do relógio e rente ao chão. Observe a distância mínima a ser mantida em relação a bordas da relva, degraus, paredes, lagos, etc. Utilize a matriz de distâncias. (veja figura 7)

Nota: O fio delimitador deve ser instalado de modo que o Indego nunca esteja afastado dele por mais de 16 m.

Se a relva tiver a mesma altura de um caminho ou de uma superfície adjacente, o Indego pode passar por cima do canto. Nestes casos, o fio delimitador deve ser instalado diretamente no canto.

Nota: O fio delimitador pode ser instalado, no máximo, 5 cm abaixo do solo. Recomendamos que objetos sólidos dentro da superfície da relva sejam delimitados. Isto evita que o Indego sofra desgastes externos devido a golpes constantes. Objetos com menos de 6 cm de altura, como por ex. canteiros de flores, devem ser cercados no sentido dos ponteiros do relógio, para evitar danos na lâmina de corte. Os fios que vão e voltam destas zonas deveriam se tocar, mas não devem ser instalados de forma cruzada. (veja figura 7)

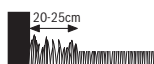

Nota: Em aprox. 20 cm de largura, em volta de objetos ou em cantos, a relva não é cortada.

Fixar o arame de perímetro com a primeira estaca, ao lado da estação de carga, esticá-lo e colocar as outras estacas a uma distância de aprox. 50 cm. (veja figura 7)

Completar a volta e conduzir o arame do perímetro até o lado de trás da estação de carga, de modo que esteja em uma linha com o orifício e a estaca. Conete a outra extremidade do arame de perímetro também com a estaca. Certifique-se que o orifício, as duas extremidades do arame e a estaca estejam em uma linha. Encurtar o arame do perímetro, remover cuidadosamente o isolamento e conectar o arame de perímetro ao terminal de conexão esquerdo (Preto). (veja figura 10)

Colocar a tampa de proteção sobre a estação de carga. (veja figura 11)

Nota: O arame delimitador adicional pode ser conectado com um conector. (veja figura 8)

O arame de perímetro pode ser alongado até um comprimento máximo de 450 m.

Nota: Mantenha distância do arame de perímetro, quando desejar escarificar ou trabalhar com um ancinho na relva.

Instalar a unidade de alimentação de corrente elétrica em um ambiente fresco e seco. Em seguida deverá conectá-la à estação de carga e a uma tomada de rede, que se encontra dentro de um prédio. (veja figura 12)

Controlar a indicação da estação de carga (veja figura 13):

- A indicação está iluminada **permanentemente verde**, se a tensão de saída da unidade de alimentação de corrente elétrica estiver presente e se o arame de perímetro não estiver interrompido.
- A indicação **não está iluminada**, se faltar tensão de entrada na unidade de alimentação de corrente elétrica.

Instalar um outro jardim (Indego 1300)

O Indego 1300 pode ser utilizado em até três jardins diferentes.

Para a instalação de um jardim adicional são necessários mais uma estação de carga (F 016 800 384/F 016 800 438), fio delimitador e estacas.

Para a instalação de uma superfície adicional, proceda, por favor, de acordo com as instruções de instalação a seguir.

Nota: Se o Indego tiver que ser levado de um jardim para um outro, deverá primeiro ser premido o botão “Symbol Home”, para que ele retorne à estação de carga. Em seguida ele pode ser levantado e levado para a próxima estação de carga.

Primeira instalação

Introduzir o isolador de circuito de corrente elétrica no aparelho de jardinagem e coloque-o, para carregar, na estação de carga. (veja figuras 14 – 16)

Aparece a tela de “boas-vindas” com os seguintes símbolos:

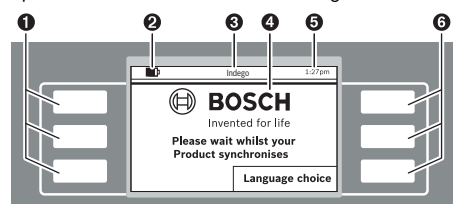

Símbolo	Significado
1	Teclas multifuncionais esquerdas
2	Estado de carga do acumulador
3	Título do menu/submenu
4	Display com diálogos da tela
5	Indicação da hora
6	Teclas multifuncionais direitas

As teclas possuem diferentes funções. O respectivo significado depende do menu chamado e é explicado no display.

As teclas ao lado dos símbolos de seta (cursor) ▲ ou ▼ permitem navegar para cima ou para baixo pelas opções do menu. As teclas ao lado dos símbolos de seta (cursor) ► ou ◀ permitem navegar para a direita ou esquerda pelas opções do menu.

O display muda para o próximo diálogo, assim que uma opção for selecionada e confirmada.

Instalação

Primeiro deverá premir a tecla ao lado de “Language choice” (Seleção do idioma). Aparece o diálogo de tela “Definir idioma” com o seguinte conteúdo.

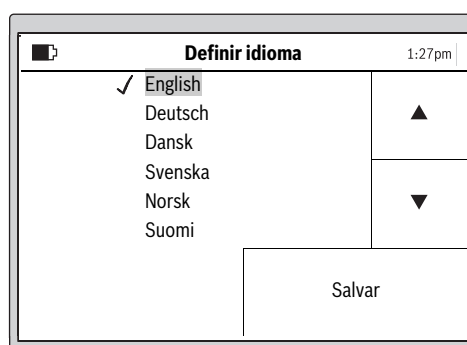

Selecionar um idioma e confirmar com “Salvar”.

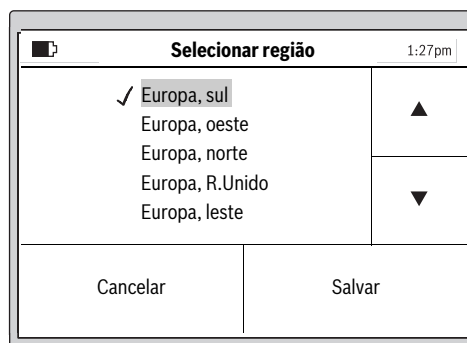

Selecionar a região na qual Indego é utilizado e confirmar com “Salvar”.

Esta informação é utilizada para otimização da bússola eletrônica do robô corta relvas.

90 | Português

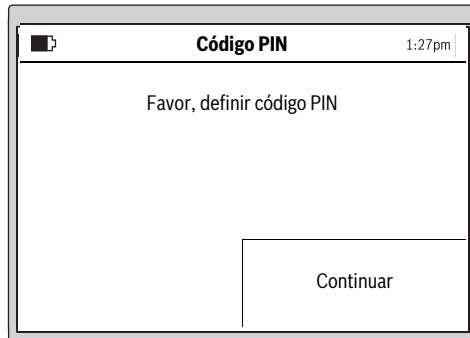

Premir **"Continuar"**, para entrar o seu código PIN pessoal.

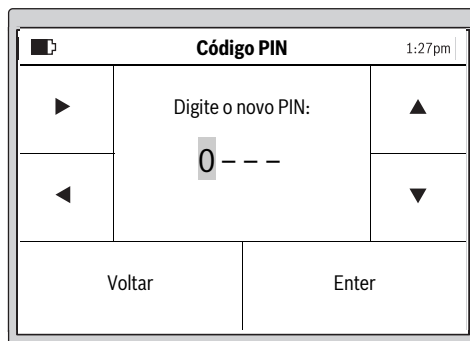

Selecionar a posição de entrada com o cursor direito/esquerdo, ajustar as cifras com o cursor para cima/para baixo e confirmar com **"Enter"** ou selecionar **"Voltar"**, para voltar para **"Código PIN"** anterior.

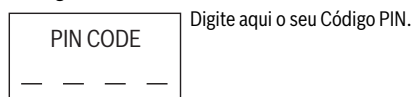

Digite aqui o seu Código PIN.

Nota: Mantenha o código PIN protegido contra terceiros. Se tiver perdido o seu código PIN pessoal, deverá levar o Indego, junto com a estação de carga, a um Centro de Serviço Bosch, para que ele possa ser desbloqueado. Por favor entre em contato com o seu revendedor ou com o serviço pós-venda da Bosch (veja "Serviço pós-venda e consultoria de aplicação").

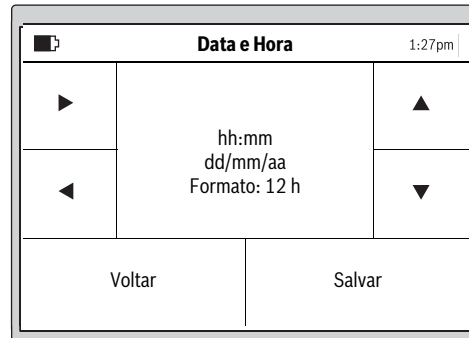

Ajuste a hora "hh:mm", a data "dd/mm/aa" e o formato da hora "Formato: 12 h". Selecionar, para tal, a posição de entrada com o cursor direito/esquerdo, ajustar as cifras com o cursor para cima/para baixo e confirmar com **"Salvar"** ou selecionar **"Voltar"**, para voltar para **"PIN-Code"** anterior.

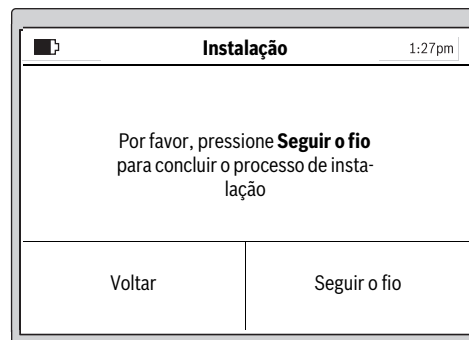

Selecionar **"Seguir o fio"** para medir o jardim.

(Selecionar "Voltar" para retornar para a tela "Data e Hora".)

Nota: Se nesta altura, a indicação na estação de carga piscar, significa que o fio delimitador está interrompido, é longo demais (mais que 450 m) ou curto demais (menos que 20 m).

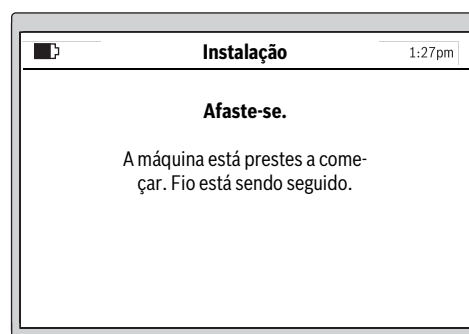

O seguinte diálogo de tela exibe o primeiro seguimento do arame de perímetro:

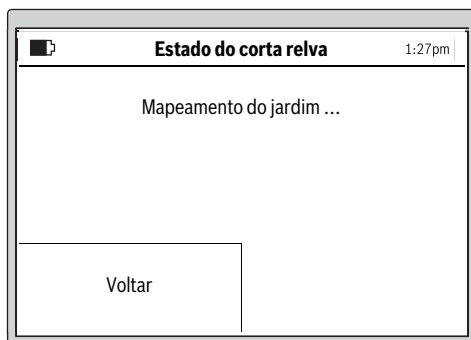

As lâminas não giram quando o aparelho de jardinagem segue pela primeira vez o arame de perímetro.

Nota: Durante o mapeamento, o Indego segue o fio delimitador na borda da superfície da relva. Lá, onde o fio se distancia ou se aproxima 1 cm de obstáculos, ele não é reconhecido e o Indego continua a seguir a delimitação exterior. (veja figura 7)

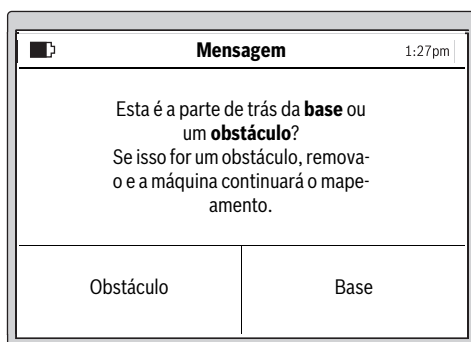

A medição está encerrada quando o aparelho de jardinagem alcança o lado de trás da estação de carga.

Premir **“Obstáculo”**, se o aparelho de jardinagem não alcançou o lado de trás da estação de carga. Observe as informações no display, para concluir a instalação.

Premir **“Base”** quando o aparelho de jardinagem alcança o lado de trás da estação de carga.

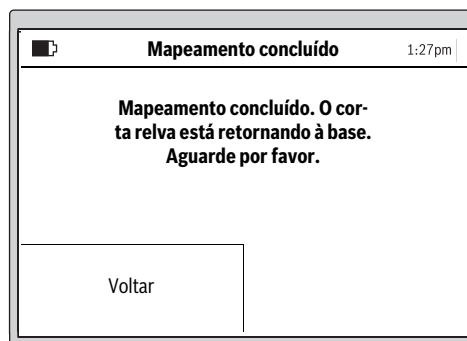

Indego 1300

No display existe a opção para denominar o jardim com um nome predefinido da memória. Para mapear, em seguida, mais um outro jardim, o Indego deve ser colocado na estação de carga de lá. Indego está pronto para detectar o novo jardim, assim que o botão “Mapear” for premido.

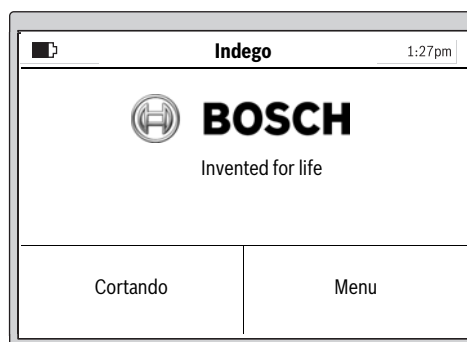

Após uma instalação bem-sucedida, poderá premir **“Cortando”**, para começar imediatamente a cortar a relva, ou configurar um outro esquema temporal em **“Menu > Alterar programa temp.”**.

Outras informações sobre o comportamento do aparelho de jardinagem durante o corte da relva, encontram-se no capítulo “Cortar”.

Entrada de um plano de corte

Configure o plano de corte e os ajustes de acordo com os seus desejos.

Os períodos aproximados para uma completa detecção do jardim são indicados aqui. Por favor observe que os respectivos períodos podem variar, dependendo das características da relva e do número de objetos na área da relva.

200 m ²	2 h
500 m ²	6 h
800 m ²	9 h
1000 m ²	12 h
1300 m ²	16 h

92 | Português

Todos os itens do menu se encontram em “Navegação no menu”.

A entrada de um “Esquema temporal” é detalhadamente explicada. Os itens do menu são auto-explicativas.

Esquema temporal

Em “Menu > Alterar programa temp.” podem ser chamados 5 esquemas temporais.

“MANUAL” deve ser usado quando o aparelho de jardinagem só deve trabalhar no momento.

Cada modo do “PLANO” pode ser configurado de acordo com as suas necessidades.

Exemplo:

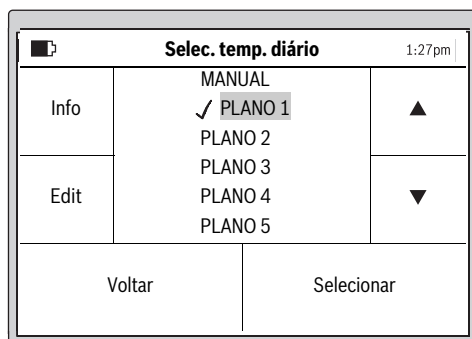

Selecionar um “PLANO” com o cursor para cima/para baixo, por ex. “PLANO 1” e premir “Edit”.

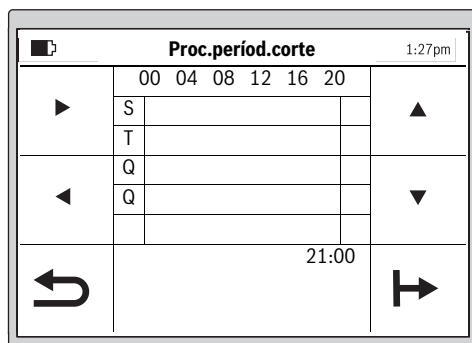

Selecionar o dia em que deseja que a relva seja cortada, com o cursor para cima/para baixo, por ex. “S”. Selecionar uma hora de partida com o cursor direita/esquerda.

Confirmar a hora de partida com a tecla inferior direita. Selecionar uma hora de terminar com o cursor direita/esquerda. Confirmar a hora de terminar com a tecla inferior direita.

O aparelho de jardinagem trabalha dentro de uma janela de tempo, até o acumulador ter que ser carregado de novo. Se a superfície do gramado estiver cortada antes do decorrer da janela de tempo, o aparelho de jardinagem voltará para a estação de carga.

As janelas de tempo programadas são exibidas em um esquema geral.

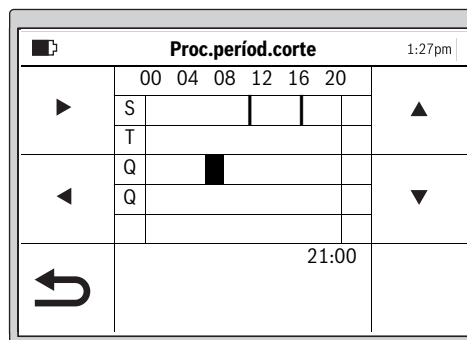

Ajustar todos os dias de corte de relva adicionalmente necessários e confirmar o seu “PLANO 1” pessoal com a tecla inferior esquerda.

Para apagar um período de tempo, movimento o cursor para o período de tempo e o apague com a tecla inferior direita.

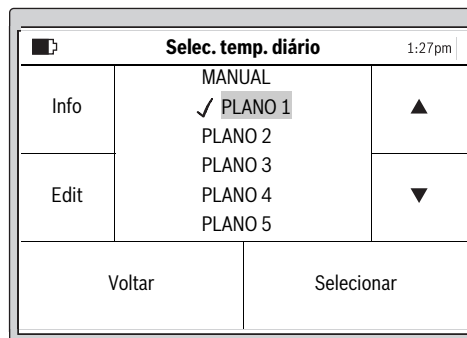

Aparece uma ganchinho ✓ ao lado do esquema temporal memorizado.

O aparelho de jardinagem começa a cortar a relva, assim que o dia e a hora de início da janela de tempo 1 forem alcançados.

Nota: Para as condições sazonais de crescimento na primavera, verão e outono devem ser ajustados esquemas temporais diferentes. Observe o crescimento da relva e adapte o seu esquema temporal de acordo com as necessidades.

Cortar relva

- ▶ **Não deixar que crianças subam no aparelho de jardinagem.**
- ▶ **Premir a tecla manual Stopp (parada), antes de levantar o aparelho de jardinagem pelo punho.**

Altura de corte: A altura de corte pode ser ajustada entre 20 mm e 60 mm (veja figura 18). Estão disponíveis 10 diferentes ajustes (aprox. 20 mm, 24 mm, 29 mm, 33 mm, 38 mm, 42 mm, 47 mm, 51 mm, 56 mm e 60 mm).

Nota: O sistema de medição do Indego foi projetado para cortar relva curta (3 – 5 mm). O material cortado pode permanecer deitado como adubo para o jardim.

Definir um esquema temporal com repetições frequentes. Isto lhe dará bons resultados de corte, a carga do acumulador irá durar mais tempo e é possível evitar que haja grama cortada no gramado.

Quando o corte da relva tiver começado:

- o aparelho de jardinagem trabalha no modo **“Manual”** até que a área com relva tiver sido cortada, a tecla Stop for premeida. O corte da relva só é interrompido para que o acumulador possa ser carregado.
- o aparelho de jardinagem trabalha sem interrupções no modo **“Plano”** programável, dentro de uma janela de tempo. Ele só interrompe o corte da relva para ser carregado. Para interromper o corte da relva antes do fim de uma janela de tempo, deverá premir a tecla manual Stop. Se o gramado estiver cortado antes do fim da janela de tempo, o aparelho de jardinagem retornará à estação de carga.

Indego 1300

Indego 1300 reconhece a mudança para uma outra estação de carga e carrega o mapa de jardim correto, se o jardim já tiver sido mapeado. Assim que for selecionado um esquema temporal, o Indego 1300 começa a cortar durante o período ajustado.

Cortar relva de modo eficiente com Logicut

Com que eficiência o Indego corta a relva (veja figura 19)

Para cortar a relva com eficiência, o Indego memoriza a forma da área onde ele trabalha. O processo de aprendizagem é realizado durante os primeiros dois ciclos de trabalho.

A seguir é explicado como o Indego aprende a forma da relva.

Funciona assim

Para cortar a relva com eficiência, o Indego mapeia a linha exterior da superfície da relva e a posição dos objetos que se encontram lá (árvores, canteiros, lagos etc.), que foram delimitados durante a instalação, com ajuda do fio delimitador.

Assim o Indego pode calcular, onde deve ser cortada a relva, onde a relva já foi cortada e também o caminho de ida e volta para a estação de carga. Desta forma o Indego é capaz de realizar a tarefa com muito mais eficiência.

Mapear a área de trabalho (veja figura 19)

Depois dos ajustes, o Indego mapeia primeiramente a forma exterior do jardim. Isto é realizado seguindo o fio delimitador na borda da área da relva. Ao percorrer o caminho, Indego mede as distâncias, cria um mapa e salva-o na sua memória.

Nota: Indego não segue o fio até as delimitações interiores.

Aprender a posição com objetos do jardim cercados com fio (veja figura 19)

Assim que Indego tiver mapeado a área a ser cortada, ele poderá começar a cortar a relva. Depois de acionar o comando

“Cortando”, Indego deixa a estação de carga e começa a cortar a relva em pistas paralelas. As pistas paralelas são limitadas a aproximadamente 10 m, para que a pista seja mantida com a maior exatidão possível. A área parcial é acabada em pistas paralelas, a não ser que ele se depare com um objeto cercado com fio delimitador.

Quando é encontrado um tal objeto, Indego segue o fio delimitador em volta do objeto, para determinar a forma. Para confirmar a posição do objeto, Indego se dirige para a borda da área da relva, até o fio delimitador e memoriza o local no mapa do jardim. Indego então continua a cortar a relva. O processo é repetido se Indego encontrar mais outros objetos durante o corte da relva. Depois de encerrar o trabalho, Indego retorna à estação de carga.

Nota: O processo se repete ao cortar a relva pela segunda vez. Assim é assegurado, que todos os objetos no jardim foram encontrados e que os locais foram protocolados corretamente no mapa do jardim.

Se não forem encontrados mais outros objetos no jardim, Indego continua a cortar normalmente a relva.

Se após a colocação em funcionamento, houver uma área adicional do jardim que não deva ser cortada (por ex. canteiro de flores), então deve ser inserido um arame delimitador adicional com um conector de cabos. (veja figura 9)

Modo de corte (veja figura 19)

Assim que Indego tiver memorizado a posição de todos os objetos no jardim, ele corta a relva eficientemente, com um padrão de linhas paralelas.

Corte com velocidade dupla

Quando Indego verifica relva alta ou espessa ao cortar, ele aumenta automaticamente o número de rotações do sistema de corte e reduz a velocidade de deslocamento, até a relva deste local estar cortada.

Cortar a borda

Neste modo, Indego corta a relva ao longo do fio delimitador. A frequência pode ser ajustada. No ajuste básico, isto ocorre a cada corte da relva.

Sobreposição da pista de corte

Indego corta a relva em linhas paralelas de até 10 m de comprimento. A distância entre as linhas está pré-ajustada em 20 cm, no entanto ela é reduzida automaticamente se a relva for mais alta. Assim que a relva estiver cortada, o aparelho continua a trabalhar com a distância pré-ajustada entre as pistas. O ajuste pode ser alterado pelo utilizador através do menu.

Botões na estação de carga (Indego 1300)

A estação de carga do Indego 1300 possui botões de função adicionais para o comando do Indego.

Símbolo de base – Premindo este botão, o Indego é buscado de volta para a estação de carga.

Símbolo de parada – Premindo este botão, Indego é parado.

Se o Indego tiver sido parado, é necessário entrar o PIN para continuar o funcionamento.

Sensores

O aparelho de jardinagem possui os seguintes sensores:

- O **Sensor de elevação** é ativado e desliga o acionamento e as lâminas assim que o aparelho de jardinagem for levantado.
- O **Sensor de capotagem** reconhece quando o aparelho de jardinagem está de cabeça para baixo e desliga o acionamento e a lâmina.
- O **Sensor de bloqueio** deteta um obstáculo assim que um obstáculo entrar em contato com o aparelho de jardinagem e provoca uma mudança de direção.
- O **Sensor de inclinação** é ativado assim que o aparelho de jardinagem alcançar um ângulo de 45°.

Se um destes sensores for ativado, por ex. o sensor elevador, aparece a seguinte mensagem no display: "O aparelho de jardinagem foi levantado. Favor digitar o PIN-Code para prosseguir.". O display vai para o estado de repouso, se não ocorrer nenhuma entrada dentro de 10 minutos. Para reativar o display, prima qualquer uma das teclas.

Se o aparelho de jardinagem estiver no modo de repouso, deverá premir qualquer uma das teclas para chamar a tela para entrada de PIN para entrar o código PIN.

Carregar o acumulador

O acumulador está equipado com uma monitorização de temperatura, que só permite um carregamento na faixa de temperatura entre 5 °C e 45 °C.

O acumulador de iões de lítio é fornecido parcialmente carregado. Para obter a capacidade total do acumulador, carregue o aparelho de jardinagem completamente na estação de carga, antes da primeira utilização.

O acumulador de iões de lítio pode ser carregado a qualquer altura, sem que a sua vida útil seja reduzida. Uma interrupção do processo de carga não danifica o acumulador.

Quando o acumulador se tornar vazio ou descarregado, o aparelho de jardinagem é desligado por um disjuntor de proteção: As lâminas não se movem mais.

Tabela de programas

As seguintes tabelas explicam os diversos itens do menu.

Ajustes	Explicação	
Configurações de corte	Nunca	O aparelho de jardinagem nunca faz um corte de canto.
	A cada quarta vez	O aparelho de jardinagem faz um corte de borda a cada 4° corte da relva.
	A cada segunda vez	O aparelho de jardinagem faz um corte de borda a cada 2° corte da relva.
	Sempre	Indego corta a borda a cada corte. Nota: Indego corta a borda da relva a cada um dos períodos de corte marcados no calendário ou ao premir "Cortando".
Prox. pistas de corte	A distância entre as linhas está pré-ajustada em 20 cm, no entanto ela é reduzida automaticamente se a relva for mais alta. O ajuste pode ser alterado pelo utilizador através do menu.	
ID de sinal	Mudança para um outro canal de frequência em caso de uma interferência de sinal.	
Apagar jardim	O cartão da área do jardim memorizado no robô corta relvas é apagado. Nota: A máquina deveria estar na estação de carga.	
Administrar jardins ¹⁾	Apagar jardim	O cartão do jardim actual memorizado no robô corta relvas é apagado.
	Renomear jardim	O cartão memorizado do jardim atual pode ser renomeado.
	Lista de jardins	Exibe uma lista dos cartões memorizados Signal-ID.

¹⁾ Indego 1300

Ajustes		Explicação	
Opções de segurança	Alterar PIN	Para a reativação após o bloqueio automático e o desligamento de segurança é necessário entrar o código PIN. A alteração do código PIN requer primeiramente a entrada do código PIN anterior.	
	Bloqueio automático	Ligado	As teclas serão automaticamente bloqueadas, se dentro de 10 minutos não for premida nenhuma tecla. Essa configuração é recomendada por motivos de segurança e como proteção contra roubo.
		Desligado	As teclas estão sempre prontas para a entrada.
Definir idioma		Alteração do idioma da indicação.	
Opções do Sistema	Definir vol. som teclado	Alterar o volume de som das teclas	
	Definir display	Brilho do display	Ajustar a claridade do display para mais claro ou mais escuro.
	Info	Informação sobre a versão de software, o número de série e o último serviço.	
	Reset de fábrica	O reset do aparelho de jardinagem, para os ajustes de fábrica, apaga todos os ajustes pessoais. O reset para os ajustes de fábrica requer a nova detecção do jardim.	
Selecionar região		Localização para a bússola eletrónica	
Definir hora e data		Entrar a hora e a data.	

¹⁾ Indego 1300

Selec. temp. diário		Explicação
MANUAL	Informações	Informação de ajuda para a aplicação do MODO MANUAL.
	Selecionar	Selecionar esta função se não desejar usar um esquema temporal.
PLANO 1 – 5	Edit	Programação de até 5 esquemas temporais automáticos, devido ao ajuste de dias de corte e de janelas de tempo individuais.
	Selecionar	Ativa um de 5 esquemas temporais.
Esquema temporal		Explicação
Esquema temporal		Vista geral dos dias de corte programados.
Esquema temporal	Voltar	Voltar ao menu principal.
	Selec. temp. diário	Chamar submenu "Selec. temp. diário".
Bloquear controlos		Explicação
Bloquear controlos		As teclas são imediatamente bloqueadas, independentemente do bloqueio automático.
Desbloq. controlos		Para libertar as teclas é necessário entrar o código PIN.

96 | Português

Busca de erros

Online Support



<http://www.bosch-indego.com>



Sintomas	Possível causa	Solução
O aparelho de jardinagem não funciona	É possível que haja uma obstrução	Controlar o lado de baixo do aparelho de jardinagem e eliminar a obstrução, se for necessário (sempre usar luvas de jardinagem)
	O acumulador não está completamente carregado	Colocar o aparelho de jardinagem na estação de carga para que seja carregado
	Relva longa demais	Aumentar a altura de corte
	Acumulador muito frio/muito quente	Permitir que o acumulador se aqueça/arrefeça
O disjuntor do circuito elétrico não foi introduzido de forma correta/completamente	O disjuntor do circuito elétrico não foi introduzido de forma correta/completamente	Colocar de forma correta
	O acumulador não está completamente carregado	Colocar o aparelho de jardinagem na estação de carga para que seja carregado
	O disjuntor do circuito elétrico não foi introduzido de forma correta/completamente	Colocar de forma correta
Em seguida o motor arranca e pára novamente	Acumulador muito frio/muito quente	Permitir que o acumulador se aqueça/arrefeça
		Aumentar a altura de corte
O aparelho de jardinagem funciona com interrupções	Possível erro interno	Dirija-se a uma oficina de serviço pós-venda autorizada Bosch
O aparelho de jardinagem produz um resultado de corte irregular	Altura de corte pequena demais	Aumentar a altura de corte
	As lâminas estão embotadas	Substituir a lâmina
	É possível que haja uma obstrução	Controlar o lado de baixo do aparelho de jardinagem e eliminar a obstrução, se for necessário (sempre usar luvas de jardinagem)
A relva só está parcialmente cortada	A janela de tempo é pequena demais para o tamanho do gramado	Aumentar a janela de tempo
	Duração da carga do acumulador	Dirija-se a uma oficina de serviço pós-venda autorizada Bosch
	A distância entre os obstáculos circundados com o arame limitador é inferior a 1 m	Aumentar a distância entre os arames limitadores Nota: Obstáculos com uma altura superior a 6 cm não devem ser circundados com arame
	Relva esburacada	Aumentar/reduzir a cobertura da pista de corte no menu "Ajustes de corte"
Fortes vibrações/ruídos	Porca/parafuso da lâmina soltos	Apertar porca/parafuso da lâmina
	Lâmina danificada	Substituir a lâmina

Sintomas	Possível causa	Solução
Nenhum processo de carga possível	Os contactos de carregamento	Limpar os contactos de carregamento
	Possível erro interno	Dirija-se a uma oficina de serviço pós-venda autorizada Bosch
O aparelho de jardinagem não consegue entrar na estação de carga	O arame de perímetro não está corretamente alinhado	Controlar e alinhar o arame de perímetro
	O arame delimitador nas proximidades de uma fonte de interferências	Manter um espaço suficiente entre o arame delimitador e a fonte de interferência (aprox. 1 m)
O LED na estação de carga pisca	O arame delimitador está quebrado, é longo ou curto demais	Verifique se o arame delimitador está quebrado e se tem um comprimento de 20 a 450 m. Em seguida, desligue e ligue novamente a alimentação a partir da rede
A indicação da estação de carga não está iluminada	A ficha de rede da unidade de alimentação de corrente elétrica não está (corretamente) introduzida	Introduzir a ficha de rede (totalmente) na tomada
	A tomada ou o cabo de rede podem estar com defeito	Permitir que a tensão de rede sejam controlados por um electricista autorizado
	A unidade de alimentação de corrente elétrica ou a estação de carga estão com defeito	Permitir que o aparelho de alimentação de corrente elétrica ou a estação de carga sejam controlados pelo serviço pós-venda Bosch

Serviço pós-venda e consultoria de aplicação

www.bosch-garden.com

Para todas as questões e encomendas de peças sobressalentes é imprescindível indicar o número de produto de 10 dígitos como consta na placa de características do aparelho de jardim.

Se necessário, envie o robô corta relvas e a estação de carga, sempre juntos, a um centro de serviço de atendimento Bosch.

Além disso é necessária a versão de software do seu aparelho de jardinagem (veja "Menu > Ajustes > Ajustes do sistema > Info").

Portugal

Robert Bosch LDA
Avenida Infante D. Henrique
Lotes 2E – 3E
1800 Lisboa
Para efectuar o seu pedido online de peças entre na página www.ferramentasbosch.com.
Tel.: 21 8500000
Fax: 21 8511096

Brasil

Robert Bosch Ltda.
Caixa postal 1195
13065-900 Campinas
Tel.: (0800) 7045446
www.bosch.com.br/contacto

Transporte

Os acumuladores de íões de lítio, contidos, estão sujeitos ao direito de materiais perigosos. Os acumuladores podem ser transportados na rua pelo utilizador, sem mais obrigações.

Na expedição por terceiros (por ex.: transporte aéreo ou expedição), devem ser observadas as especiais exigências quanto à embalagem e à designação. Neste caso é necessário consultar um especialista de materiais perigosos ao preparar a peça a ser trabalhada.

Eliminação

Não deitar os aparelhos de jardinagem, carregadores e acumuladores/pilhas no lixo doméstico!

Apenas países da União Europeia:



Conforme as Directivas Europeias 2012/19/UE relativa aos resíduos aparelhos eléctricos e eletrónicos velhos e conforme a directiva europeia 2006/66/CE relativa a acumuladores/pilhas defeituosos ou gastos, estes devem ser recolhidos separadamente e conduzidos a uma reciclagem ecológica.

► **Acumuladores integrados só devem ser retirados para serem descartados.** O aparelho de jardinagem pode ser danificado se a carcaça for aberta.

► **Acumuladores integrados só devem ser retirados para serem descartados por um centro de serviço pós-venda.**

Acumuladores/pilhas:



Íões de lítio:

Observar as indicações no capítulo "Transporte".

Sob reserva de alterações.

Italiano

Vi ringraziamo per aver scelto il robot tagliaerba Indego. Vi preghiamo di leggere le indicazioni di sicurezza sotto riportate prima di installare Indego.

Norme di sicurezza

Attenzione! Leggere attentamente le istruzioni sotto indicate. Acquisire dimestichezza con gli elementi di comando ed il corretto utilizzo dell'apparecchio per il giardinaggio. Conservare in luogo sicuro il presente manuale di istruzioni d'uso per ogni necessità futura.

Spiegazione dei simboli presenti sull'apparecchio per il giardinaggio



Allarme generale di pericolo. Assicurarsi che non venga bloccata oppure chiusa alcuna uscita a causa dell'apparecchio per il giardinaggio.



Avvertenza: Leggere le istruzioni per l'uso prima di mettere in funzione l'apparecchio per il giardinaggio.



Avvertenza: Azionare il dispositivo di spegnimento prima di effettuare interventi sull'apparecchio per il giardinaggio oppure prima di sollevarlo.



Attenzione: Non toccare le lame rotanti. Le lame sono affilate. Prestare attenzione a non tagliarsi le dita dei piedi e delle mani.



Prima di intervenire sui componenti dell'apparecchio per il giardinaggio, attendere che gli

stessi si siano completamente fermati. Le lame continuano a ruotare dopo lo spegnimento dell'apparecchio per il giardinaggio e possono provocare lesioni gravi.



Attenzione a non mettere in pericolo l'incolumità di persone che si trovano nelle vicinanze attraverso corpi lanciati o fatti volare per aria.



Avvertenza: Tenere una distanza di sicurezza dall'apparecchio per il giardinaggio se lo stesso sta lavorando.



Non sedere sopra all'apparecchio per il giardinaggio mentre è in funzione.



Il dispositivo di carica è dotato di un trasformatore di sicurezza.



Per la pulizia del robot tagliaerba non utilizzare idropulitrice o tubo da giardino.

Impiego

► **Prima di qualsiasi intervento all'apparecchio per il giardinaggio (ad es. manutenzione, cambio dell'utensile ecc.) nonché prima del trasporto e del magazzinaggio dello stesso, rimuovere il ruttore del circuito elettrico.**

► Non permettere a bambini oppure a persone che non abbiano preso visione delle presenti istruzioni di utilizzare l'apparecchio per il giardinaggio. Le norme nazionali prevedono eventualmente dei limiti di restrizione relativamente all'età dell'operatore.

- ▶ Questo apparecchio per il giardinaggio non è destinato all'uso da parte di persone (bambini compresi) con capacità fisiche, sensoriali o mentali ridotte oppure a cui manchi esperienza e/o conoscenza, se le stesse non sono sorvegliate oppure istruite relativamente all'uso dell'apparecchio per il giardinaggio da parte di una persona responsabile per la loro sicurezza. I bambini dovrebbero essere sorvegliati per assicurarsi che non giochino con l'apparecchio per il giardinaggio.
- ▶ L'operatore o l'utente è responsabile degli incidenti o dei rischi in cui possono incorrere le altre persone o le loro proprietà.
- ▶ Azionare immediatamente il tasto rosso di arresto se durante il funzionamento dell'apparecchio per il giardinaggio dovessero comparire pericoli.
- ▶ Assicurarsi della corretta installazione del filo perimetrale secondo le istruzioni per l'uso.
- ▶ Controllare il filo perimetrale. Lo stesso deve essere teso per l'intera lunghezza e deve essere fissato nel terreno con i paletti senza lasciare parti di filo allentate.
- ▶ Controllare regolarmente l'area su cui l'apparecchio per il giardinaggio viene impiegato e rimuovere tutti i sassi, i bastoni, i fili metallici ed altri oggetti estranei.
- ▶ Non passare con l'apparecchio sopra cavi di alimentazione corrente che si trovano sotto tensione.
- ▶ Controllare regolarmente l'apparecchio per il giardinaggio per assicurarsi che lame, viti delle lame e dispositivo di taglio non siano usurati oppure danneggiati. Al fine di evitare squilibri, in caso di usura delle lame e delle viti delle lame, sostituire sempre la serie completa.
- ▶ Non utilizzare in nessun caso l'apparecchio per il giardinaggio con coperture di protezione danneggiate oppure senza dispositivi di sicurezza.
- ▶ Non mettere le mani ed i piedi vicino o sotto le parti rotanti.
- ▶ Non sollevare, né trasportare mai l'apparecchio per il giardinaggio con il motore in funzione.
- ▶ Non lasciare lavorare l'apparecchio per il giardinaggio senza sorveglianza se si è a conoscenza che nelle immediate vicinanze vi sono animali domestici, bambini o persone.
- ▶ Accendere l'apparecchio per il giardinaggio conformemente alle istruzioni per l'uso e tenersi a distanza di sicurezza dalle parti rotanti.
- ▶ Non mettere in funzione l'apparecchio per il giardinaggio nello stesso momento in cui è attivo un irrigatore da giardino. Inserire un programma per assicurarsi che entrambi i sistemi non lavorino contemporaneamente.
- ▶ **Non effettuare alcuna modifica all'apparecchio per il giardinaggio.** Modifiche illecite possono pregiudicare la sicurezza dell'apparecchio per il giardinaggio e causare un aumento della rumorosità e delle vibrazioni.

Rimuovere il rottore del circuito elettrico:

- prima dell'eliminazione di bloccaggi,
- prima di effettuare controlli, interventi di pulizia oppure lavori all'apparecchio per il giardinaggio,
- se l'apparecchio per il giardinaggio vibra in modo insolito (fermare l'apparecchio per il giardinaggio e controllare immediatamente),
- dopo l'urto con un oggetto estraneo. Controllare l'apparecchio per il giardinaggio in merito a danni e contattare il Centro di Assistenza Clienti Bosch per eventuali riparazioni necessarie.

Manutenzione

- ▶ **Mettere sempre guanti da giardino maneggiando o lavorando nel settore delle lame taglienti.**
- ▶ **Prima di effettuare qualsiasi intervento sull'apparecchio per il giardinaggio rimuovere il rottore del circuito elettrico.**
- ▶ **Prima di tutti gli interventi alla stazione di ricarica o all'apparecchio di alimentazione della corrente staccare la spina dalla presa di corrente.**

Pulire accuratamente la parte esterna dell'apparecchio per il giardinaggio con uno spazzola morbida ed uno straccio.

Non utilizzare acqua, solventi oppure prodotti di lucidatura. Rimuovere completamente resti di erba e depositi, in modo particolare dalle feritoie di ventilazione.

Girare l'apparecchio per il giardinaggio con il lato inferiore verso l'alto e pulire

regolarmente il settore delle lame. Utilizzare una spazzola robusta oppure un raschietto per rimuovere erba tagliata che è rimasta attaccata in modo resistente. (vedi figura A)

Le lame possono essere voltate. (vedi figura B)

- ▶ Per essere certi che l'apparecchio per il giardinaggio possa operare in condizioni di assoluta sicurezza, assicurarsi sempre che tutti i dadi, i bulloni e le viti siano ben avvitati.
- ▶ Ispezionare regolarmente l'apparecchio per il giardinaggio e, per la propria sicurezza, sostituire parti usurate e danneggiate.
- ▶ Prestare attenzione affinché vengano impiegati esclusivamente pezzi di ricambio originali Bosch.
- ▶ In caso di necessità sostituire la serie completa di lame e viti.

Magazzinaggio invernale e trasporto

- ▶ **Rimuovere il rottore del circuito elettrico prima del magazzinaggio dell'apparecchio per il giardinaggio.**
- ▶ Indego è pronto per l'uso con temperature tra 5 °C e 45 °C. Se nella stagione invernale le temperature sono costantemente sotto 5 °C, immagazzinare Indego e la stazione di ricarica in un posto sicuro ed asciutto, fuori dalla portata dei bambini.

Non mettere nessun altro oggetto sull'apparecchio per il giardinaggio oppure sulla stazione di ricarica.

Si raccomanda di utilizzare l'imballo originale qualora Indego dovesse essere trasportato per lunghe distanze.

Scheda SD

L'interfaccia per scheda SD nel robot tagliaerba è destinata esclusivamente alla diagnosi software tramite un Centro di Assistenza Clienti Bosch

Pericoli a causa della batteria ricaricabile

- ▶ La ricarica deve essere effettuata esclusivamente nella stazione di ricarica autorizzata dalla Bosch.
- ▶ Indego lavora tra 5 °C e 45 °C. Se la temperatura della batteria ricaricabile si trova al di fuori di questo campo, Indego lo segnala sul suo schermo e rimane nella stazione di ricarica oppure, se lavora, ritorna alla stazione di ricarica.
- ▶ Evitare il contatto con l'apparecchio per il giardinaggio se, in un improbabile caso, dovesse fuoriuscire liquido dalla batteria ricaricabile. In caso di contatto con questo liquido consultare immediatamente un medico.
- ▶ Se la batteria ricaricabile viene danneggiata può fuoriuscire del liquido ed inumidire parti attigue. Controllare le parti interessate e contattare il Centro di Assistenza Clienti Bosch.
- ▶ **Non aprire l'apparecchio per il giardinaggio e la batteria ricaricabile all'interno.** Esiste il pericolo di un cortocircuito e di una scossa elettrica.
- ▶ **Proteggere l'apparecchio per il giardinaggio dal fuoco.** Esiste pericolo di esplosione.
- ▶ **In caso di danneggiamento ed un uso non corretto dell'apparecchio per il giardinaggio possono fuorius-**

scire vapori dalla batteria ricaricabile. Aerare con aria fresca ed in caso di disturbi rivolgersi ad un medico. I vapori possono irritare le vie respiratorie.

- ▶ Immagazzinare l'apparecchio per il giardinaggio esclusivamente nel campo di temperatura tra -20 °C e 50 °C. Ad es. in estate non lasciare in auto l'apparecchio per il giardinaggio.

Indicazioni di sicurezza per stazione di ricarica ed apparecchio di alimentazione della corrente

- ▶ **La ricarica deve avvenire esclusivamente tramite la stazione di ricarica originale Bosch.** In caso contrario esiste pericolo di esplosione ed incendio.
- ▶ **Controllare regolarmente stazione di ricarica, apparecchio di alimentazione della corrente, cavo e spina. Non utilizzare la stazione di ricarica oppure l'apparecchio di alimentazione della corrente qualora fossero riscontrati dei danni. Non aprire da soli la stazione di ricarica oppure l'apparecchio di alimentazione della corrente e lasciare effettuare la riparazione solo da personale specializzato impiegando esclusivamente pezzi di ricambio originali.** Stazione di ricarica, apparecchio di alimentazione della corrente, cavi o spine danneggiati aumentano il rischio di una scossa elettrica.
- ▶ **Non mettere in funzione la stazione di ricarica e l'apparecchio di alimentazione della corrente su una base facilmente infiammabile**

(es. carta, tessuti ecc.) e in un ambiente facilmente infiammabile.

Esiste pericolo di incendio a causa del riscaldamento della stazione di ricarica e dell'apparecchio di alimentazione della corrente che si verifica durante l'operazione di ricarica.

- ▶ **Sorvegliare i bambini.** In questo modo viene garantito che i bambini non giochino con la stazione di ricarica, con l'apparecchio di alimentazione della corrente oppure con l'apparecchio per il giardinaggio.
- ▶ **Bambini e persone che a causa delle loro capacità fisiche, sensoriali o mentali oppure a cui manchi esperienza o conoscenza non sono in grado di utilizzare la stazione di ricarica oppure l'apparecchio di alimentazione della corrente in modo sicuro, non devono utilizzare la stazione di ricarica e l'apparecchio di alimentazione della corrente senza la sorveglianza oppure l'istruzione da parte di una persona responsabile.** In caso contrario esiste il pericolo di impiego errato e di lesioni.
- ▶ La tensione della rete elettrica di alimentazione deve corrispondere ai dati riportati sull'apparecchio di alimentazione della corrente.
- ▶ Il collegamento ideale dell'apparecchio di alimentazione della corrente dovrebbe avvenire ad una presa di corrente protetta tramite un interruttore di sicurezza per correnti di guasto (RCD) con una corrente di guasto massima di 30 mA. Controllare regolarmente il funzionamento dell'inter-

ruttore di sicurezza per correnti di guasto (RCD).

- ▶ Il cavo di collegamento deve essere controllato regolarmente in merito ad eventuali danneggiamenti e può essere impiegato esclusivamente in perfette condizioni.
- ▶ Qualora si rendesse necessaria una sostituzione del cavo di collegamento, la stessa deve essere effettuata dal produttore, da un suo centro di assistenza clienti autorizzato oppure da una persona qualificata per questo intervento per evitare pericoli per la sicurezza.
- ▶ In caso di sostituzione dei cavi della stazione di ricarica e dell'apparecchio di alimentazione della corrente prestare attenzione affinché gli stessi siano autorizzati dalla Bosch.
- ▶ Non afferrare mai la spina di rete con mani bagnate.
- ▶ Non passare con veicoli sul cavo di collegamento, non schiacciarlo né sottoporlo a strappi in quanto potrebbe subire dei danni. Proteggere il cavo da calore troppo forte, da olio e da spigoli taglienti.





Per sicurezza, l'apparecchio di alimentazione della corrente è dotato di un isolamento di protezione e non richiede nessuna messa a terra. La tensione d'esercizio è di 230 V AC, 50 Hz (per paesi non appartenenti alla CE 220 V, 240 V a seconda della versione). Per ulteriori informazioni, rivolgersi al Servizio di Assistenza Clienti autorizzato Bosch.

In caso di dubbi, rivolgersi ad un elettricista professionista oppure alla rappresentanza Bosch Service più vicina.

Il cavo di collegamento deve essere controllato regolarmente in merito a danneggiamento ed invecchiamento evidente e deve essere utilizzato esclusivamente se è in perfette condizioni.

Simboli

I simboli seguenti sono importanti per la lettura e la comprensione delle istruzioni d'uso. Memorizzare i simboli ed il loro significato. L'interpretazione corretta dei simboli contribuisce ad un utilizzo migliore e più sicuro dell'apparecchio per il giardinaggio.

Simbolo	Significato
	Mettere i guanti di protezione
	Operazione permessa
	Operazione vietata
	Accessori opzionali/pezzi di ricambio

Uso conforme alle norme

Questo apparecchio per il giardinaggio è stato progettato per tosare l'erba di prati in settori privati.

Dati tecnici

Robot tagliaerba	Unità di misura	Indego	Indego 800	Indego 1000 Connect	Indego 1100 Connect	Indego 1200 Connect	Indego 1300
Codice prodotto	3 600 HA2 0.. ... HA2 1..	... HA2 1..	... HA2 3..	... HA2 3..	... HA2 3..	... HA2 2..
Larghezza di taglio	cm	26	26	26	26	26	26
Altezza di taglio	mm	20 – 60	20 – 60	20 – 60	20 – 60	20 – 60	20 – 60
Angolo del pendio (max)	°	20	20	20	20	20	20
Dimensione dell'area di lavoro (tutte le superfici)							
– massimo	m ²	1000	800	1000	1100	1200	1300
– minimo	m ²	20	20	20	20	20	20
– per ricarica della batteria fino a*	m ²	200	200	200	200	200	200
Peso	kg	11,1	11,1	11,1	11,1	11,1	11,1
Tipo di protezione		IPX1	IPX1	IPX1	IPX1	IPX1	IPX1
Numero di serie		vedi targhetta del tipo sull'apparecchio per il giardinaggio					
Batteria ricaricabile		Li-Ionen	Li-Ionen	Li-Ionen	Li-Ionen	Li-Ionen	Li-Ionen
Tensione nominale	V=	32,4	32,4	32,4	32,4	32,4	32,4
Autonomia	Ah	3,0	3,0	3,0	3,0	3,0	3,0
Numero degli elementi della batteria ricaricabile		18	18	18	18	18	18
Tempo d'esercizio, mediamente fino a*	min	50	50	50	50	50	50
Tempo di carica della batteria ricaricabile (max)	min	50	50	50	50	50	50

*in funzione dell'altezza di taglio, delle condizioni dell'erba e dell'umidità

**in funzione del tipo di apparecchio

I dati sono validi per una tensione nominale [U] di 230 V. In caso di tensioni differenti e di modelli specifici dei paesi di impiego, questi dati possono variare.

Si prega di tenere presente il codice prodotto applicato sulla targhetta di identificazione dell'apparecchio per il giardinaggio. Le denominazioni commerciali di apparecchi per il giardinaggio possono essere differenti.

104 | Italiano

Robot tagliaerba	Unità di misura	Indego	Indego 800	Indego 1000 Connect	Indego 1100 Connect	Indego 1200 Connect	Indego 1300
Filo perimetrale							
Filo perimetrale							
- cavo fornito in dotazione	m	150/200**	150	200	200	250	300
- lunghezza installata, min.	m	20	20	20	20	20	20
- lunghezza installata, max.	m	450	450	450	450	450	450
Stazione di ricarica							
Codice prodotto	F 016 L69 104	... L69 104	... L69 104	... L69 104	... L69 104	... L69 105
Tensione di ingresso	V	42	42	42	42	42	42
Consumo di corrente	W	150	150	150	150	150	150
Corrente di carica	A	2,0	2,0	2,0	2,0	2,0	2,0
Campo ammesso di temperatura di ricarica	°C	5 - 45	5 - 45	5 - 45	5 - 45	5 - 45	5 - 45
Peso	kg	2,0	2,0	2,0	2,0	2,0	2,0
Tipo di protezione		IPX1	IPX1	IPX1	IPX1	IPX1	IPX1
Apparecchio di alimentazione della corrente							
Codice prodotto							
Svizzera	F 016 L69 117	... L69 117	... L69 117	... L69 117	... L69 117	... L69 117
Inghilterra		... L69 118	... L69 118	... L69 118	... L69 118	... L69 118	... L69 118
Resto d'Europa		... L69 116	... L69 116	... L69 116	... L69 116	... L69 116	... L69 116
Australia		... L69 119	... L69 119	... L69 119	... L69 119	... L69 119	... L69 119
Tensione di ingresso (tensione alternata)	V	220 - 240	220 - 240	220 - 240	220 - 240	220 - 240	220 - 240
Classe di sicurezza		□ / II	□ / II	□ / II	□ / II	□ / II	□ / II
Frequenza	Hz	50/60	50/60	50/60	50/60	50/60	50/60
Tensione di uscita (tensione continua)	V	42	42	42	42	42	42
Tipo di protezione		IPX7	IPX7	IPX7	IPX7	IPX7	IPX7
Peso	kg	2,0	2,0	2,0	2,0	2,0	2,0

*in funzione dell'altezza di taglio, delle condizioni dell'erba e dell'umidità

**in funzione del tipo di apparecchio

I dati sono validi per una tensione nominale [U] di 230 V. In caso di tensioni differenti e di modelli specifici dei paesi di impiego, questi dati possono variare.

Si prega di tenere presente il codice prodotto applicato sulla targhetta di identificazione dell'apparecchio per il giardinaggio. Le denominazioni commerciali di apparecchi per il giardinaggio possono essere differenti.

Informazioni sulla rumorosità e sulla vibrazione

Valori di emissione acustica rilevati conformemente a FprEN 50636-2-107.

Il livello di rumore stimato A dell'apparecchio ammonta normalmente: Livello di pressione acustica 64 dB(A); livello di potenza sonora 72 dB(A). Incertezza della misura K = 2,74 dB.

Dichiarazione di conformità CE 1588

Dichiariamo sotto la nostra piena responsabilità che il prodotto descritto nella sezione "Dati tecnici" è conforme a tutte le disposizioni pertinenti delle Direttive 2006/42/CE, 1999/5/CE, 2000/14/CE, 2009/125/CE, 2011/65/UE e alle relative modifiche, nonché alle seguenti Normative: EN 60335-1:2012/FprEN 50636-2-107 (sicurezza del prodotto), EN 60950-1:2006+A2:2013/ EN 60950-22:2006 (sicurezza del prodotto), EN 61558-1:2005+A1:2009/ EN 61558-2-16:2009+A1:2013 (sicurezza di apparecchi di

rete), EN 301 489-7 V1.3.1 (EMC e ERM per GSM e DCS), EN 301 511 V9.0.2 (requisiti essenziali per GSM 900 e GSM 1800), EN 55014-1:2006+A2:2011 (emissioni di disturbo EMC), EN 55014-2:1997+A2:2008 (resistenza a disturbi EMC).

2000/14/CE: Livello di potenza sonora garantito 75 dB(A). Procedimento di valutazione della conformità secondo appendice VI.

Categoria di prodotto: 32

Ente designato 2000/14/CE:

SRL, Sudbury, England, Nr. 1088

Fascicolo tecnico (2006/42/CE, 2000/14/CE) presso: Bosch Lawn and Garden Ltd., PT-LG/ENS23, Stowmarket, Suffolk IP14 1EY, England

Henk Becker Executive Vice President Engineering
Helmut Heinzelmann Head of Product Certification PT/ETM9

PPA
Henk Becker i.v. H. Heinzelmann

Robert Bosch GmbH, Power Tools Division
70764 Leinfelden-Echterdingen, GERMANY
13.08.2014

Spiegazione delle figure per l'installazione (vedi pagine 3-13)

Scopo dell'operazione	Figura	Pagina
Volume di fornitura/disimballaggio dell'apparecchio per il giardinaggio	1	4
Posizionamento della stazione di ricarica	2-3	4-5
Passaggio del filo perimetrale attraverso la piastra di base	4	5
Collegamento della prima estremità del filo perimetrale	5	5
Fissaggio della stazione di ricarica sul terreno	6	5
Posa del filo perimetrale	7	6
Prolunga del filo perimetrale	8	7
Tracciamento di settori supplementari con filo perimetrale	9	7
Collegamento della seconda estremità del filo perimetrale	10	8
Applicazione della cuffia di protezione sulla stazione di ricarica	11	8
Collegamento dell'apparecchio di alimentazione della corrente	12	9
La stazione di ricarica segnala tensione di rete ON	13	9
Inserimento del rottore del circuito elettrico	14	9

Scopo dell'operazione	Figura	Pagina
Posizionamento dell'apparecchio per il giardinaggio nella stazione di ricarica per la ricarica	15	10
Videata di «Benvenuto», vedi testo nelle istruzioni per l'uso	16	10
Sollevamento e trasporto dell'apparecchio per il giardinaggio	17	11
Regolazione dell'altezza di taglio	18	11
Taglio efficiente dell'erba con Logicut	19	12
Pulizia	A	13
Manutenzione	B	13

Preparazione del prato

Rimuovere dalla superficie da tagliare sassi, pezzi di legno sciolti, fili metallici, cavi di alimentazione corrente sotto tensione ed altri oggetti estranei.

Assicurarsi che la superficie da tagliare sia in piano e che non presenti alcun ostacolo evidente come conche, solchi e pendii ripidi superiori a 20°.

Tagliare la superficie principale del prato con un tagliaerba convenzionale ad un'altezza di massimo 40 mm e l'area oltre il filo perimetrale ad un'altezza di massimo 20 mm.

Installazione

Un video relativo all'installazione di Indego è disponibile alla pagina www.bosch-indego.com oppure utilizzare il seguente codice QR.



Selezionare una posizione per la stazione di ricarica; a livello in orizzontale e non soggetta ad irradiazione solare diretta.

Nota bene: La stazione di ricarica deve essere posizionata ad un bordo esterno della superficie del prato sul filo perimetrale. La stessa non può essere posizionata a lato di un capanno o di una rimessa da giardino che si trova isolata all'interno della superficie del prato.

Assicurarsi che la stazione di ricarica sia posizionata vicino alla superficie da tagliare con uno spazio dritto lungo 1,5 m davanti e uno spazio dritto lungo 1 m dietro. È importante che, guardando dalla superficie del prato da tagliare, i contatti per ricarica siano rivolti verso sinistra (vedi figura 2).

Nota: Qualora la stazione di ricarica fosse posizionata in modo tale che i contatti di ricarica fossero rivolti verso la superficie del prato da tagliare oppure verso destra, Indego non lavorerà correttamente.

106 | Italiano

Far passare il filo perimetrale attraverso il foro anteriore nella piastra di base, condurre lo stesso diritto attraverso il canale del cavo ed il foro posteriore. Fissare il filo perimetrale allineato con il foro con un paletto. Rimuovere con cautela l'isolamento e collegare il filo perimetrale al morsetto destro (Rosso). (vedi figure 4 - 5)

Fissare al terreno la stazione di ricarica con i 4 paletti forniti in dotazione. (vedi figura 6)

Posare il filo perimetrale in senso antiorario e vicinissimo al terreno. Osservare il rispetto della distanza minima da mantenere dai bordi del prato, gradini, pareti, stagni ecc. Utilizzare il modello per la distanza. (vedi figura 7)

Nota: Il filo perimetrale deve essere posato in modo tale che Indego non sia mai lontano dallo stesso per più di 16 m.

Se l'erba confina con un sentiero oppure una superficie alla stessa altezza, è possibile che Indego superi i bordi. In questi casi il filo perimetrale può essere posato direttamente sui bordi.

 **Nota:** Il filo perimetrale può essere posato al massimo con una profondità di 5 cm nel terreno. Si consiglia di delimitare oggetti fissi all'interno della superficie del prato. In questo modo viene evitata l'usura esterna dell'Indego a causa di collisioni continue. Oggetti più bassi di 6 cm, ad es. aiuole, devono essere delimitate in senso orario per evitare danni alla lama. I fili verso e da queste zone dovrebbero toccarsi, non possono tuttavia essere posati incrociati. (vedi figura 7)

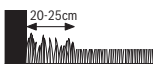
 **Nota:** L'erba non viene tagliata per un'ampiezza di ca. 20 cm intorno ad oggetti fissi o negli angoli.

Fissare il filo perimetrale con il primo paletto vicino alla stazione di ricarica, tenderlo e applicare gli altri paletti ad una distanza di ca. 50 cm. (vedi figura 7)

Completare il giro e condurre il filo perimetrale al lato posteriore della stazione di ricarica in modo tale che lo stesso sia allineato con il foro ed il paletto. Fissare anche la seconda estremità del filo perimetrale con il paletto. Assicurarsi che il foro, entrambe le estremità del filo ed il paletto formino una linea. Accorciare il filo perimetrale, rimuovere con cautela l'isolamento e collegare il filo perimetrale al morsetto sinistro (Nero). (vedi figura 10)

Applicare la cuffia di protezione sulla stazione di ricarica. (vedi figura 11)

Nota bene: Filo perimetrale supplementare può essere collegato con un connettore. (vedi figura 8)

Il filo perimetrale può essere prolungato ad una lunghezza massima di 450 m.

Nota bene: Mantenere la distanza dal filo perimetrale se si desidera scarificare oppure rastrellare il prato.

Installare l'apparecchio di alimentazione della corrente in un ambiente fresco ed asciutto. Collegare lo stesso alla stazione di ricarica ed a una presa elettrica che si trovi all'interno di un edificio. (vedi figura 12)

Controllare l'indicatore sulla stazione di ricarica (vedi figura 13):

- L'indicatore è illuminato **permanentemente in verde** se è presente la tensione di uscita dell'apparecchio di alimentazione della corrente ed il filo perimetrale non è interrotto.
- L'indicatore **non è illuminato** se è assente la tensione di uscita dell'apparecchio di alimentazione della corrente.

Installazione di un ulteriore giardino (Indego 1300)

Indego 1300 può essere utilizzato per tre giardini differenti al massimo.

Per l'installazione di un ulteriore giardino sono necessari un'ulteriore stazione di ricarica (F 016 800 384/ F 016 800 438), filo perimetrale e paletti.

Per l'installazione di un'ulteriore superficie, Vi preghiamo di procedere secondo le seguenti istruzioni di installazione.

Nota: Se Indego deve essere spostato da un giardino nel successivo, premere innanzitutto il tasto «Simbolo Home» affinché lo stesso ritorni nella stazione di ricarica. Successivamente lo stesso può essere sollevato e trasportato alla stazione di ricarica successiva.

Prima regolazione

Inserire il rottore del circuito elettrico nell'apparecchio per il giardinaggio e mettere quest'ultimo nella stazione di ricarica per la carica. (vedi figure 14 - 16)

Compare la videata di «Benvenuto» con i seguenti simboli:

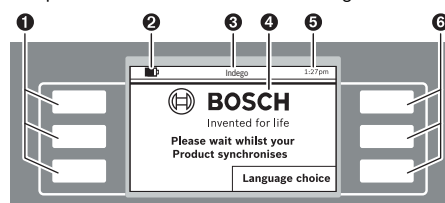

Simbolo Significato

Simbolo	Significato
①	Tasti multifunzione a sinistra
②	Stato di carica della batteria ricaricabile
③	Titolo del menu/sottomenu
④	Display con videate interattive
⑤	Indicazione dell'ora
⑥	Tasti multifunzione a destra

I tasti sono dotati di funzioni differenti. Il rispettivo significato dipende dal menu richiamato e viene spiegato sul display.

I tasti vicino ai simboli freccia (cursore) ▲ oppure ▼ consentono la navigazione verso l'alto oppure verso il basso attraverso le opzioni del menu. I tasti vicino ai simboli freccia (cursore) ► oppure ◀ consentono di navigare verso destra o verso sinistra nelle opzioni del menu.

Il display passa alla videata interattiva successiva non appena è stata selezionata e confermata un'opzione.

Installazione

Premere per prima cosa il tasto vicino a **«Language choice»** (selezione della lingua). Compare la videata interattiva **«Selezione della lingua»** con il seguente contenuto.

Selezionare una lingua e confermare con **«Salva»**.

Selezionare la regione in cui Indego viene impiegato e confermare con **«Salva»**.

Questa informazione viene utilizzata per ottimizzare la bussola elettronica del robot tagliaerba.

Premere **«Continuare»** per immettere il Vostro codice PIN personale.

Selezionare la posizione di immissione con il cursore a destra/a sinistra, con il cursore verso l'alto/verso il basso regolare le cifre e confermare con **«Enter»** oppure selezionare **«Indi.»** per ritornare all'**«Codice PIN»** precedente.

Nota bene: Non mostrare il codice PIN a terzi.

In caso di perdita del Vostro codice PIN personale, è necessario portare Indego con la stazione di ricarica presso un Centro di Assistenza Bosch per lo sblocco. Contattare il Vostro rivenditore di fiducia oppure il Centro di Assistenza Bosch (vedi «Assistenza clienti e consulenza impieghi»).

Regolare l'ora «hh:mm», la data «dd/mm/yy» ed il formato dell'ora «Formato: 12 h». Per effettuare questa regolazione selezionare la posizione di immissione con il cursore a destra/a sinistra, con il cursore verso l'alto/verso il basso regolare le cifre e confermare con **«Salva»** oppure selezionare **«Indi.»** per ritornare a **«Codice PIN»** precedente.

108 | Italiano

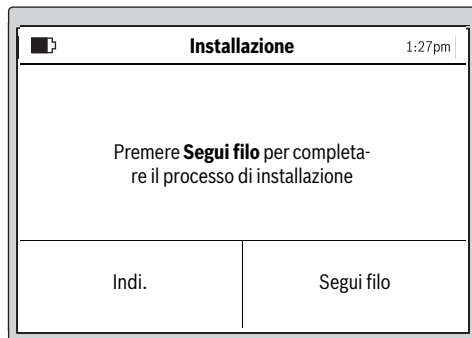

Selezionare **«Segui filo»** per misurare il giardino.
(Selezionare «Indi.» per ritornare alla videata «Data & ora».)

Nota: Se in questo momento l'indicatore sulla stazione di ricarica lampeggia, il filo perimetrale è interrotto, è troppo lungo (oltre 450 m) oppure troppo corto (inferiore a 20 m).

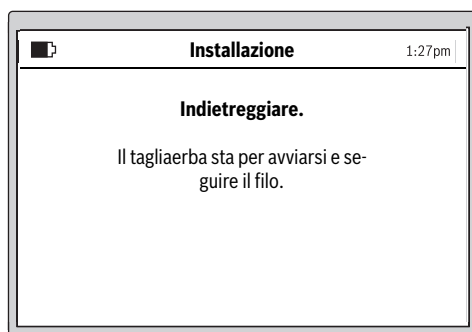

La videata interattiva successiva visualizza il primo percorso del filo perimetrale:

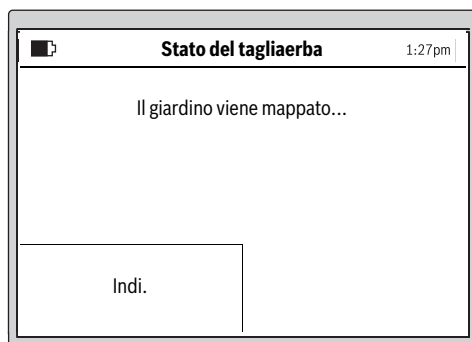

Le lame non ruotano quando l'apparecchio per il giardinaggio effettua per la prima volta il percorso del filo perimetrale.

Nota: Durante la mappatura Indego segue il filo perimetrale sul bordo della superficie del prato. Là dove il filo devia ad una distanza di 1 cm verso e dagli ostacoli, lo stesso non viene individuato ed Indego continua a seguire la recinzione esterna. (vedi figura 7)

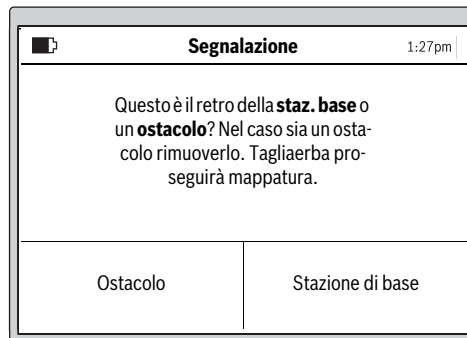

La misurazione è terminata quando l'apparecchio per il giardinaggio ha raggiunto la stazione di ricarica.

Premere **«Ostacolo»** se l'apparecchio per il giardinaggio non ha raggiunto il lato posteriore della stazione di ricarica. Osservare le informazioni sul display per completare l'installazione.

Premere **«Stazione di base»** se l'apparecchio per il giardinaggio ha raggiunto il lato posteriore della stazione di ricarica.

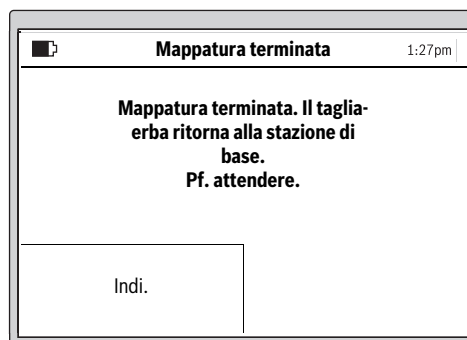
**Indego 1300**

Sul display è presente l'opzione di nominare il giardino con un nome preimpostato in memoria. Per mappare successivamente un ulteriore giardino, Indego deve essere posizionato nella stazione di ricarica presente nell'ulteriore giardino. Indego è pronto poi a rilevare questo nuovo giardino non appena viene azionato il tasto «Mappat.».

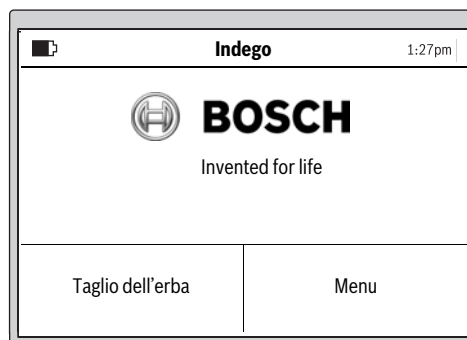

Dopo l'installazione avvenuta con successo è possibile premere «**Taglio dell'erba**» per avviare immediatamente il taglio dell'erba oppure regolare un programma sotto «**Menu > Modifica programma**».

Ulteriori informazioni relative al comportamento dell'apparecchio per il giardinaggio durante il taglio dell'erba sono riportate nel paragrafo «Taglio dell'erba».

Immissione di un programma per taglio dell'erba

Configurare il programma per il taglio dell'erba e la regolazione secondo le Vostre necessità.

I tempi approssimativi di esecuzione per un rilevamento completo del giardino sono indicati di seguito. Vi preghiamo di tenere presente che i tempi di esecuzione variano a seconda della condizione dell'erba e dal numero degli oggetti sulla superficie del prato.

200 m ²	2 h
500 m ²	6 h
800 m ²	9 h
1000 m ²	12 h
1300 m ²	16 h

Tutti i punti del menu sono elencati nel paragrafo «Menu Navigazione».

L'immissione di un «**Programma**» è spiegata in dettaglio. Gli altri punti del menu si spiegano da soli.

Programma

Nel «**Menu > Modifica programma**» possono essere richiamati 5 programmi.

Il «**MANUALE**» dovrebbe essere utilizzato solamente se l'apparecchio per il giardinaggio deve lavorare al momento attuale.

Ogni singolo modo di «**PROGRAMMA**» può essere regolato conformemente alle proprie necessità.

Esempio:

Selezione programma		1:27 pm
Info	MANUALE ✓ PROGRAM. 1	▲
Modif	PROGRAM. 2	▼
	PROGRAM. 3	
	PROGRAM. 4	
	PROGRAM. 5	
Indi.	Seleziona	

Selezionare un «**PROGRAMMA**» con il cursore verso l'alto/verso il basso, ad es. «**PROGRAM. 1**» e premere «**Modif**».

Regolaz. Tempo.ta		1:27 pm
▶	00 04 08 12 16 20	▲
◀	L	▼
	M	
	G	
21:00		↩

Selezionare con il cursore verso l'alto/verso il basso il giorno desiderato per il taglio dell'erba, ad es. «**L**». Con il cursore a destra/a sinistra selezionare un tempo di avvio.

Confermare il tempo di avvio con il tasto in basso a destra. Con il cursore a destra/a sinistra selezionare un tempo di fine. Confermare il tempo di fine con il tasto in basso a destra.

L'apparecchio per il giardinaggio lavora durante una fascia oraria fino a quando la batteria ricaricabile deve essere ricaricata. Se la superficie del prato è tagliata prima del termine della fascia oraria, l'apparecchio per il giardinaggio ritorna alla stazione di ricarica.

Le fasce orarie programmate vengono illustrate in un programma di insieme.

Regolaz. Tempo.ta		1:27 pm
▶	00 04 08 12 16 20	▲
◀	L	▼
	M	
	G	
21:00		↩

Regolare tutti gli altri giorni necessari per il taglio dell'erba e confermare il «**PROGRAM. 1**» personale con il tasto in basso a sinistra.

Per cancellare una fascia oraria, muovere il cursore sulla fascia oraria e cancellarla con il tasto in basso a destra.

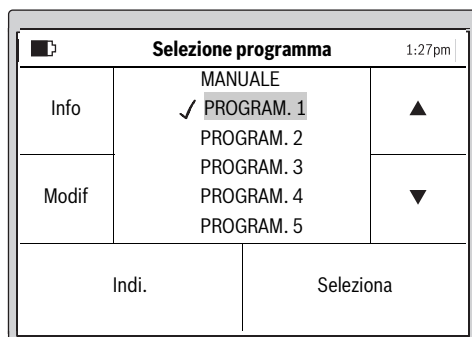

Vicino al programma salvato compare un segno di visto ✓.

L'apparecchio per il giardinaggio avvia il taglio dell'erba non appena è raggiunto il giorno ed il tempo di avvio della fascia oraria 1.

Nota bene: Per condizioni stagionali di crescita in primavera, estate ed autunno regolare programmi differenti. Osservare la crescita dell'erba ed adattare, se necessario, il programma.

Taglio dell'erba

► **Non permettere a bambini di sedere sopra all'apparecchio per il giardinaggio mentre è in funzione.**

► **Premere il tasto di arresto manuale prima di sollevare l'apparecchio per il giardinaggio per l'impugnatura.**

Altezza di taglio: L'altezza di taglio può essere regolata tra 20 mm e 60 mm (vedi figura 18). Sono a disposizione 10 regolazioni differenti (ca. 20 mm, 24 mm, 29 mm, 33 mm, 38 mm, 42 mm, 47 mm, 51 mm, 56 mm e 60 mm).

Nota bene: Il sistema delle lame di Indego è concepito per il taglio di erba corta (3 – 5 mm). L'erba tagliata può rimanere quale pacciame per la concimazione dell'erba

Stabilire un programma con ripetizioni frequenti. In questo modo è possibile ottenere buoni risultati di taglio dell'erba, la carica della batteria dura più a lungo e si evita erba tagliata sul prato.

Quando il taglio dell'erba è iniziato:

- l'apparecchio per il giardinaggio lavora nel modo «**Manuale**», fintanto che viene premuto il tasto di arresto, fino a quando la superficie del prato è tagliata. Il taglio dell'erba viene interrotto solamente per la ricarica della batteria ricaricabile.
- l'apparecchio per il giardinaggio lavora ininterrottamente nel modo «**Programma**» durante una fascia oraria regolata. Lo stesso interrompe il taglio dell'erba solamente per la ricarica. Per interrompere il taglio dell'erba prima del termine di una fascia oraria, premere il tasto di arresto manuale. Se la superficie del prato è tagliata prima del termine della fascia oraria, l'apparecchio per il giardinaggio ritorna alla stazione di ricarica.

Indego 1300

Indego 1300 riconosce il cambio in un'altra stazione di ricarica e carica la corretta mappa del giardino, se il giardino è già stato mappato. Se è selezionato un programma, Indego 1300 inizia quindi con il taglio dell'erba nella fascia oraria regolata.

Taglio efficiente dell'erba con Logicut

Come Indego taglia l'erba in modo efficiente (vedi figura 19)

Per tagliare l'erba in modo efficiente, Indego apprende la forma della superficie in cui lavora. La procedura di apprendimento avviene durante i primi due cicli operativi.

Di seguito viene spiegato come Indego impara la forma del prato.

Funziona in questo modo

Per tagliare l'erba in modo efficiente Indego mappa la linea esterna della superficie del prato e la posizione degli oggetti che si trovano all'interno della stessa (alberi, aiuole, stagni ecc.) che durante l'installazione sono stati delimitati con l'ausilio del filo perimetrale. In questo modo Indego può calcolare dove è presente erba da tagliare, dove l'erba è già stata tagliata ed anche il percorso per e dalla stazione di ricarica. Evidentemente in questo modo Indego è in grado di effettuare il compito in modo più efficiente.

Mappatura dell'area di lavoro (vedi figura 19)

Dopo che le regolazioni sono avvenute Indego mappa innanzitutto la forma esterna del giardino. Questo avviene tramite il percorso del filo perimetrale sul bordo della superficie del prato. Durante il percorso Indego misura le distanze, crea una mappa e la salva nella sua memoria.

Nota: Indego non segue il filo verso le limitazioni interne.

Apprendimento della posizione degli oggetti del giardino delimitati con il filo (vedi figura 19)

Non appena Indego ha mappato la superficie da tagliare può iniziare con il taglio dell'erba. Dopo l'attivazione del comando «Taglio dell'erba» Indego lascia la stazione di ricarica ed inizia a tagliare l'erba in corsie di taglio parallele. Le corsie di taglio parallele sono limitate a circa 10 m per mantenere possibilmente precisa la corsia stessa. La superficie parziale viene completata in corsie parallele a meno che incontri un oggetto delimitato con il filo perimetrale.

Se viene trovato un oggetto di questo tipo, Indego segue il filo perimetrale intorno all'oggetto per rilevarne la forma. Per verificare la posizione dell'oggetto Indego si porta al bordo della superficie del prato fino al filo perimetrale e memorizza il luogo nella mappa del giardino. Indego prosegue quindi il taglio dell'erba. La procedura si ripete se durante il taglio dell'erba Indego urta altri oggetti. Dopo aver completato il lavoro Indego ritorna alla stazione di ricarica.

Nota: Questo processo si ripete durante il secondo taglio dell'erba. In questo modo viene assicurato che tutti gli oggetti in giardino siano stati rilevati ed i loro posti siano stati protocollati in modo attendibile nella mappa del giardino.

Se nel giardino non vengono trovati ulteriori oggetti, Indego prosegue normalmente con il taglio dell'erba.

Qualora dopo la messa in funzione dovesse essere evitata un'ulteriore superficie del giardino (ad es. aiuola), è possibile aggiungere un filo perimetrale supplementare con un connettore per cavi. (vedi figura 9)

Modo taglio dell'erba (vedi figura 19)

Non appena Indego ha appreso la posizione di tutti gli oggetti in giardino, lo stesso taglia l'erba in modo efficiente con uno schema a corsie parallele.

Taglio con doppia velocità

Se durante il taglio Indego incontra erba alta o spessa, lo stesso aumenta automaticamente il numero di giri del sistema di taglio e riduce la velocità di marcia fino a quando questa aerea è stata tagliata.

Taglio erba del bordo

In questo modo Indego taglia l'erba lungo il filo perimetrale. La frequenza è regolabile. Nella regolazione di base questo taglio avviene ad ogni quarto taglio dell'erba.

Sovrapposizione corsie di taglio

Indego taglia l'erba in linee parallele lunghe fino a 10 m. La distanza tra le linee è preimpostata a 20 cm, tuttavia in caso di erba alta viene ridotta automaticamente. Quando l'erba è tagliata Indego ritornerà a lavorare con la distanza tra le corsie regolata. La regolazione può essere modificata dall'utente tramite il menu.

Tasti sulla stazione di ricarica (Indego 1300)

La stazione di ricarica dell'Indego 1300 è dotata di tasti di funzione supplementari per il comando dell'Indego.

Simbolo Base – Premendo questo tasto Indego ritornerà alla stazione di ricarica.

Simbolo Stop – Premendo questo tasto Indego verrà arrestato.

Se Indego è stato arrestato, per il proseguimento del funzionamento è necessaria l'immissione del PIN.

Sensori

L'apparecchio per il giardinaggio è dotato dei seguenti sensori:

- Il **senso di sollevamento** viene attivato e disattiva l'azionamento e le lame se l'apparecchio per il giardinaggio viene sollevato.
- Il **senso di ribaltamento** riconosce se l'apparecchio per il giardinaggio si trova con la parte inferiore verso l'alto e disattiva azionamento e lame.
- Il **senso di bloccaggio** riconosce, in caso di contatto, un ostacolo nella larghezza di lavoro dell'apparecchio per il giardinaggio e dispone un cambio di direzione.
- Il **senso di inclinazione** viene attivato se l'apparecchio per il giardinaggio raggiunge un angolo di 45°.

Se uno dei sensori viene attivato, ad es. il sensore di sollevamento, compare una segnalazione sul display: «L'apparecchio per il giardinaggio è stato sollevato. Per proseguire immettere pf. il codice PIN.». Se non avviene alcuna immissione entro 10 minuti, il display passa in stato di riposo. Per attivare di nuovo il display premere un tasto a scelta.

Se l'apparecchio per il giardinaggio si trova in stato di riposo, premere un tasto a scelta per richiamare la videata di immissione PIN ed immettere il codice PIN.

Caricare la batteria

La batteria ricaricabile è dotata di un controllo della temperatura che consente la ricarica esclusivamente in un campo di temperatura tra 5 °C e 45 °C.

La batteria ricaricabile agli ioni di litio viene fornita parzialmente carica. Per ottenere la completa autonomia della batteria ricaricabile è necessario caricare completamente, prima del primo impiego, l'apparecchio per il giardinaggio nella stazione di ricarica.

La batteria ricaricabile a ioni di litio può essere ricaricata in qualsiasi momento senza ridurne la durata. Un'interruzione dell'operazione di ricarica non danneggia la batteria ricaricabile.

In caso di batteria che si sta scaricando oppure scarica, l'apparecchio per il giardinaggio si spegne tramite un interruttore automatico. Le lame non si muovono più.

112 | Italiano

Tabella dei programmi

Le tabelle che seguono illustrano i diversi punti del menu.

Regolazioni		Spiegazione		
Regolaz. taglio erba	Taglio erba del bordo	Mai	L'apparecchio per il giardinaggio non effettua mai un taglio del bordo.	
		Ogni 4° volta	L'apparecchio per il giardinaggio effettua ad ogni 4° taglio dell'erba un taglio del bordo.	
		Ogni 2° volta	L'apparecchio per il giardinaggio effettua ad ogni 2° taglio dell'erba un taglio del bordo.	
		Sempre	Indego taglia l'erba del bordo ad ogni taglio dell'erba. Nota: Indego taglia l'erba del bordo a tutti i programmi di taglio immessi nel calendario oppure se viene premuto «Taglio dell'erba».	
Sovrapp. corsie taglio			La distanza tra le linee è preimpostata a 20 cm, tuttavia in caso di erba alta viene ridotta automaticamente. La regolazione può essere modificata dall'utente tramite il menu.	
Segnale ID			Passa su un altro canale di frequenza in caso di disturbo del segnale.	
Cancellazione giardino			La mappa della superficie del giardino memorizzata nel robot tagliaerba viene cancellata. Nota bene: La macchina dovrebbe stare nella stazione di ricarica.	
Gestione giardino ¹⁾		Cancellare giardino	La mappa del giardino attuale memorizzata nel robot tagliaerba viene cancellata.	
		Rinominare giardino	La mappa del giardino attuale memorizzata può essere rinominata.	
		Lista giardino	Visualizza una lista delle mappe memorizzate segnale ID.	
Opzioni di sicurezza	Modifica PIN		L'immissione del codice PIN è necessaria per la riattivazione dopo autoblocco e disattivazione di sicurezza. La modifica del codice PIN richiede innanzitutto l'immissione del codice PIN valido fino ad ora.	
		Autoblocco	On	I tasti vengono bloccati automaticamente a condizione che non venga premuto alcun tasto nel lasso di tempo di 10 minuti. Si consiglia questa regolazione per ragioni di sicurezza e quale protezione contro eventuale furto.
			Off	I tasti sono costantemente pronti per l'immissione.
Selezione della lingua			Modifica della lingua sul display.	
Opzioni sistema	Regolaz. vol. tono tasti		Modifica del volume del tono tasti.	
	Regolazione display	Luminosità display	Regolazione più chiara o più scura della luminosità del display.	
	Info		Informazioni relative alla versione del software, numero di serie ed ultimo Service.	
	Regolazione fabbrica		Il reset dell'apparecchio per il giardinaggio alla regolazione della fabbrica cancella tutte le regolazioni personali. Il reset alla regolazione della fabbrica richiede l'ulteriore rilevamento del giardino.	
Selezione regione			Localizzazione per la bussola elettronica	

¹⁾ Indego 1300

Regolazioni		Spiegazione
Regolazione ora & data		Regolare ora e data.
¹⁾ Indego 1300		
Selezione programma		Spiegazione
MANUALE	Informazioni	Informazioni di supporto per l'impiego del MODO MANUALE.
	Seleziona	Selezionare questa funzione se non deve essere utilizzato alcun programma.
PROGRAM. 1 – 5	Modif	Programmazione fino a 5 programmi automatici tramite la regolazione di giorni individuali per il taglio dell'erba e di fasce orarie.
	Seleziona	Attiva uno dei 5 programmi individuali.
Informazioni programmi		Spiegazione
Informazioni programmi		Vista generale relativa ai giorni programmati per il taglio dell'erba.
Indi.		Indietro al menu principale.
Selezione programma		Richiamo del sottomenu «Selezione programma».
Blocco tasti		Spiegazione
Blocco tasti		I tasti sono bloccati immediatamente indipendentemente dall'autoblocco.
Sblocco tasti		Per lo sblocco dei tasti è necessaria l'immissione del codice PIN.

114 | Italiano

Individuazione dei guasti e rimedi

Supporto online



<http://www.bosch-indego.com>



Problema	Possibili cause	Rimedi
L'apparecchio per il giardinaggio non funziona	Possibile ostruzione	Controllare la parte inferiore dell'apparecchio per il giardinaggio e, se necessario, eliminare l'ostruzione (portare sempre guanti per giardinaggio)
	Batteria non ricaricata completamente	Mettere l'apparecchio per il giardinaggio nella stazione di ricarica per la ricarica
	Erba troppo lunga	Regolare una maggiore altezza di taglio
	Batteria troppo fredda/troppo calda	Riscaldare/raffreddare la batteria
Il motore si avvia e si arresta successivamente di nuovo	Ruttore del circuito elettrico è stato inserito non correttamente/non completamente	Inserire correttamente
	Batteria non ricaricata completamente	Mettere l'apparecchio per il giardinaggio nella stazione di ricarica per la ricarica
	Batteria troppo fredda/troppo calda	Riscaldare/raffreddare la batteria
L'apparecchio per il giardinaggio funziona con interruzioni	Altezza di taglio troppo bassa	Regolare una maggiore altezza di taglio
L'apparecchio per il giardinaggio lascia tracce di taglio irregolari	Lame senza filo	Sostituzione della lama
	Possibile ostruzione	Controllare la parte inferiore dell'apparecchio per il giardinaggio e, se necessario, eliminare l'ostruzione (portare sempre guanti per giardinaggio)
	Fascia oraria troppo ridotta per le dimensioni del prato	Ampliare la fascia oraria
Prato parzialmente non tagliato	Tempo di carica della batteria	Rivolgersi ad un Servizio Assistenza Clienti Bosch autorizzato
	La distanza tra ostacoli circondati con filo perimetrale è inferiore a 1 m	Aumentare la distanza tra i fili perimetrali Nota: Ostacoli con un'altezza superiore a 6 cm non devono essere circondati con il filo
	Stato dell'erba non uniforme	Aumentare/ridurre nel menu regolazioni di taglio la sovrapposizione corsie di taglio
Vibrazioni e rumore eccessivi	Dado/vite della lama allentato/allentata	Serrare saldamente il dado/vite della lama
	Lama danneggiata	Sostituzione della lama

Problema	Possibili cause	Rimedi
Operazione di ricarica non possibile	Contatti per carica sono corrosi	Pulire i contatti di carica
	Possibile errore interno	Rivolgersi ad un Servizio Assistenza Clienti Bosch autorizzato
L'apparecchio per il giardinaggio non può andare nella stazione di ricarica	Filo perimetrale non regolato correttamente	Controllare e regolare il filo perimetrale
	Filo perimetrale in prossimità di una fonte di disturbo	Mantenere una distanza sufficiente (ca. 1 m) tra il filo perimetrale e la fonte di disturbo
Il LED sulla stazione di ricarica lampeggia	Il filo perimetrale è interrotto, troppo lungo o troppo corto	Controllare che il filo perimetrale non sia interrotto e che abbia una lunghezza tra 20 e 450 m. Successivamente disinserire ed inserire di nuovo l'alimentazione di tensione.
L'indicatore sulla stazione di ricarica non è illuminato	La spina di rete dell'apparecchio di alimentazione della corrente non è (correttamente) inserita	Inserire la spina di rete (completamente) nella presa per la corrente
	Presa elettrica oppure cavo di rete possibilmente difettosi	Fare controllare la tensione di rete da un elettricista autorizzato
	Apparecchio di alimentazione della corrente o stazione di ricarica difettosi	Fare controllare l'apparecchio di alimentazione della corrente o la stazione di ricarica da un Centro di Assistenza Clienti Bosch

Assistenza clienti e consulenza impieghi

www.bosch-garden.com

Per ogni tipo di richiesta o di ordinazione di pezzi di ricambio, è indispensabile comunicare sempre il codice prodotto a dieci cifre riportato sulla targhetta di fabbricazione dell'apparecchio per il giardinaggio.

Qualora si rendesse necessario, inviare il robot tagliaerba e la stazione di ricarica sempre insieme ad un Centro di Assistenza Clienti Bosch.

È inoltre necessaria la versione del software del Vostro apparecchio per il giardinaggio (vedi «**Menu > Regolazioni > Regolazioni sistema > Informazioni**»).

Italia

Officina Elettroutensili
Robert Bosch S.p.A.
Corso Europa, ang. Via Trieste 20
20020 LAINATE (MI)
Tel.: (02) 3696 2663
Fax: (02) 3696 2662
Fax: (02) 3696 8677
E-Mail: officina.elettroutensili@it.bosch.com

Svizzera

Sul sito www.bosch-pt.com/ch/it è possibile ordinare direttamente on-line i ricambi.
Tel.: (044) 8471513
Fax: (044) 8471553
E-Mail: Aftersales.Service@de.bosch.com

Trasporto

Le batterie ricaricabili agli ioni di litio contenute sono soggette ai requisiti di legge relativi a merci pericolose. Le batterie ricaricabili possono essere trasportate su strada tramite l'utente senza ulteriori precauzioni.

In caso di spedizione tramite terzi (es.: trasporto aereo oppure spedizioniere) devono essere osservati particolari requisiti relativi ad imballo e marcatura. In questo caso per la preparazione del pezzo da spedire è necessario ricorrere ad un esperto per merce pericolosa.

Smaltimento

Non gettare apparecchi per il giardinaggio, stazioni di ricarica e batterie ricaricabili/batterie tra i rifiuti domestici!

Solo per i Paesi della CE:



Conformemente alla direttiva europea 2012/19/UE le apparecchiature elettriche ed elettroniche diventate inservibili e, in base alla direttiva europea 2006/66/CE, le batterie ricaricabili/batterie difettose o consumate devono essere raccolte separatamente ed essere inviate ad una riutilizzazione ecologica.

Per le batterie ricaricabili/le batterie non funzionanti rivolgersi al Consorzio:

Italia

Ecoelit
Viale Misurata 32
20146 Milano
Tel.: +39 02 / 4 23 68 63
Fax: +39 02 / 48 95 18 93

Svizzera

Batrec AG
3752 Wimmis BE

116 | Nederlands

► **Batterie ricaricabili integrate possono essere rimosse esclusivamente per lo smaltimento.** Aprendo la copertura della carcassa l'apparecchio per il giardinaggio può essere danneggiato irreparabilmente.

► **Batterie ricaricabili integrate possono essere rimosse per lo smaltimento esclusivamente da parte di un Punto di Assistenza Clienti.**

Batterie ricaricabili/Batterie:**Ioni di litio:**

Osservare le istruzioni riportate nel paragrafo «Trasporto».

Con ogni riserva di modifiche tecniche.

Nederlands

Hartelijk dank dat u heeft gekozen voor de Indego-maairobot. Lees de volgende veiligheidsvoorschriften voordat u de Indego installeert.

Veiligheidsvoorschriften

Let op! Lees de volgende voorschriften zorgvuldig door. Maak uzelf vertrouwd met de bedieningselementen en het juiste gebruik van het tuingereedschap. Bewaar de gebruiksaanwijzing om deze later te kunnen raadplegen.

Verklaring van de symbolen op het tuingereedschap

Algemene waarschuwing. Zorg ervoor dat door het tuingereedschap geen uitgangen geblokkeerd worden.



Waarschuwing: Lees de gebruiksaanwijzing voordat u het tuingereedschap in gebruik neemt.



Waarschuwing: Bedien de uitschakelvoorziening voordat u werkzaamheden aan het tuingereedschap uitvoert en voordat u het optilt.



Voorzichtig: Raak de ronddraaiende messen niet aan. De messen zijn scherp. Wees uiterst voorzichtig met tenen en vingers.



Wacht tot alle delen van het tuingereedschap volledig tot stilstand zijn gekomen voordat u deze aanraakt. De messen draaien na het uitschakelen van het tuingereedschap nog. Letsel kan het gevolg zijn.



V voorkom dat personen in de buurt gewond raken door weggeslingerde voorwerpen.



Waarschuwing: Houd een veilige afstand tot het tuingereedschap aan wanneer het werkt.



Gebruik het tuingereedschap niet om erop te rijden.



Het oplaadapparaat is voorzien van een veiligheidstransformator.



Gebruik voor de reiniging van de maairobot geen hogedrukreiniger of tuinslang.

Bediening

► **Verwijder altijd de stroomkringonderbreker voordat u werkzaamheden aan het tuingereedschap uitvoert, zoals onderhoud en het wisselen van inzetgereedschap, en voordat u het tuingereedschap verplaatst of opbergt.**

- ▶ Laat het tuingereedschap nooit gebruiken door kinderen of door personen die met deze voorschriften niet vertrouwd zijn. In uw land gelden eventueel voorschriften ten aanzien van de leeftijd van de bediener.
- ▶ Dit tuingereedschap is er niet voor bestemd om te worden gebruikt door personen (inclusief kinderen) met beperkte fysieke, zintuiglijke of geestelijke vermogens of gebrekkige ervaring en/of gebrekkige kennis, tenzij zij onder toezicht staan van een voor hun veiligheid verantwoordelijke persoon, of zij van deze persoon instructies ontvangen ten aanzien van het gebruik van het tuingereedschap. Kinderen moeten onder toezicht staan, om zeker te stellen dat zij niet met het tuingereedschap spelen.
- ▶ De bediener of gebruiker is verantwoordelijk voor ongevallen, persoonlijk letsel of schade aan het eigendom van anderen.
- ▶ Bedien onmiddellijk de rode stop-toets als tijdens het gebruik van het tuingereedschap gevaar optreedt.
- ▶ Zorg ervoor dat de begrenzingsdraad volgens de gebruiksaanwijzing is geïnstalleerd.
- ▶ Controleer de begrenzingsdraad. Deze moet over de hele lengte gespannen en zonder losse draadlussen met de pinnen op de grond bevestigd zijn.
- ▶ Controleer regelmatig het terrein waarop u het tuingereedschap gebruikt en verwijder alle stenen, stokken, metaaldraden en andere voorwerpen die daar niet horen.
- ▶ Er mag niet worden gereden over onder spanning staande voedingskabels.
- ▶ Controleer het tuingereedschap regelmatig om er zeker van te zijn dat de messen, de messchroeven en de snijvoorziening niet versleten of beschadigd zijn. Vervang versleten messen en messchroeven altijd per complete set om onbalans te voorkomen.
- ▶ Gebruik het tuingereedschap nooit met beschadigde beschermingen of zonder veiligheidsvoorzieningen.
- ▶ Breng handen en voeten niet in de buurt van of onder ronddraaiende delen.
- ▶ Het tuingereedschap nooit optillen of dragen terwijl de motor loopt.
- ▶ Laat het tuingereedschap nooit onbeheerd werken wanneer er zich kinderen, andere personen of huisdieren in de onmiddellijke nabijheid bevinden.
- ▶ Schakel het tuingereedschap volgens de gebruiksaanwijzing in en blijf op een veilige afstand van ronddraaiende delen.
- ▶ Gebruik het tuingereedschap niet tegelijkertijd met een gazonproeier. Voer een tijdschema in om er zeker van te zijn dat de beide systemen niet tegelijkertijd werken.
- ▶ **Verander het tuingereedschap niet.** Ongeoorloofde veranderingen kunnen de veiligheid van het tuingereedschap beïnvloeden en tot meer geluiden en trillingen leiden.

Stroomkringonderbreker losmaken:

- vóór het verwijderen van blokkeringen,
- als u het tuingereedschap controleert, reinigt of eraan werkt,
- als het tuingereedschap ongewoon trilt (tuingereedschap stoppen en onmiddellijk controleren),
- na het raken van een voorwerp. Controleer het tuingereedschap op schade en neem contact op met de Bosch klantenservice in het geval dat reparaties noodzakelijk mochten zijn.

Onderhoud

- ▶ **Draag altijd tuinhandschoenen wanneer u de scherpe messen vastpakt of er aan werkt.**
- ▶ **Verwijder voor werkzaamheden aan het tuingereedschap altijd de stroomkringonderbreker.**
- ▶ **Trek altijd voor werkzaamheden aan het oplaadstation of het voedingsapparaat de stekker uit het stopcontact.**

Maak de buitenkant van het tuingereedschap grondig schoon met een zachte borstel en een doek. **Gebruik geen water en geen oplos- of polijstmiddelen.**

Verwijder alle aanhechtend gras en vuil, in het bijzonder van de ventilatieopeningen.

Draai het tuingereedschap zodat de onderzijde naar boven wijst en reinig de omgeving van de messen regelmatig. Gebruik een stevige borstel of een krabber om vastzittend gras te verwijderen. (zie afbeelding A)

De messen kunnen omgekeerd worden. (zie afbeelding B)

- ▶ Controleer of alle moeren, bouten en schroeven vastzitten, zodat een veilige toestand van het tuingereedschap gewaarborgd is.
- ▶ Controleer het tuingereedschap regelmatig. Vervang versleten en beschadigde delen voor uw eigen veiligheid.
- ▶ Let erop dat alleen originele Bosch vervangingsdelen worden gebruikt.
- ▶ Vervang indien nodig messen en schroeven altijd per complete set.

Winter opslag en transport

- ▶ **Verwijder voor het opbergen van het tuingereedschap altijd de stroomkringonderbreker.**
- ▶ De Indego is gereed voor gebruik bij temperaturen tussen 5 en 45 °C. Bewaar de Indego en het laadstation in het winterseizoen, wanneer de temperaturen zich langdurig onder 5 °C bevinden, buiten het bereik van kinderen op een veilige en droge plaats. Plaats geen voorwerpen op het tuingereedschap of het oplaadstation.

Als u de Indego over een lange afstand vervoert, kunt u het best de oorspronkelijke verpakking gebruiken.

SD-kaart

De SD-kaartsleuf van de maairobot is alleen bestemd voor de software diagnose door een Bosch Servicecenter.

Gevaar door de accu

- ▶ De accu mag alleen worden opgeladen met het door Bosch toegelaten oplaadstation.

- ▶ De Indego werkt tussen 5 en 45 °C. Ligt de accutemperatuur buiten dit bereik, meldt de Indego dit op zijn beeldscherm en blijft in het laadstation of keert, als deze werkt, terug naar het oplaadstation.
 - ▶ Voorkom contact met het tuingereedschap wanneer in een uitzonderlijke situatie vloeistof uit de accu vrijkomt. Raadpleeg bij contact met deze vloeistof een arts.
 - ▶ Als de accu beschadigd wordt, kan er vloeistof vrijkomen en kunnen naburige onderdelen aangetast worden. Controleer de desbetreffende onderdelen en neem contact op met de Bosch-klantenservice.
 - ▶ **Open het tuingereedschap en de zich daarin bevindende accu niet.** Er bestaat gevaar voor een kortsluiting en een elektrische schok.
 - ▶ **Bescherm het tuingereedschap tegen vuur.** Er bestaat explosiegevaar.
 - ▶ **Bij beschadiging en onjuist gebruik van het tuingereedschap kunnen er dampen uit de accu vrijkomen. Zorg voor frisse lucht en raadpleeg bij klachten een arts.** De dampen kunnen de luchtwegen irriteren.
 - ▶ Bewaar het tuingereedschap alleen in het temperatuurbereik tussen -20 en 50 °C. Laat het tuingereedschap bijvoorbeeld in de zomer niet in de auto liggen.
- ### Veiligheidsvoorschriften voor oplaadapparaat en voedingsapparaat
- ▶ **De accu mag alleen worden opgeladen met het originele Bosch-oplaadstation.** Anders bestaat er explosie- en brandgevaar.
 - ▶ **Controleer voor elk gebruik oplaadstation, voedingsapparaat, kabel en stekker. Gebruik het oplaadstation of het voedingsapparaat niet nadat u een beschadiging heeft vastgesteld. Open het oplaadstation of het voedingsapparaat niet zelf en laat deze alleen door gekwalificeerd personeel en alleen met originele vervangingsonderdelen repareren.** Beschadiging van oplaadstation, voedingsapparaat, kabel of stekker vergroot het risico van een elektrische schok.
 - ▶ **Gebruik het oplaadstation of het voedingsapparaat niet op een gemakkelijk brandbare ondergrond (zoals papier of textiel) of in een brandbare omgeving.** Vanwege de bij het opladen optredende verwarming van het oplaadstation en het voedingsapparaat bestaat brandgevaar.
 - ▶ **Houd toezicht op kinderen.** Daardoor wordt gewaarborgd dat kinderen niet met het oplaadstation, het voedingsapparaat of het tuingereedschap spelen.

► **Kinderen en personen die op grond van hun fysieke, zintuiglijke of geestelijke vermogens, hun onervarenheid of hun gebrek aan kennis niet in staat zijn het oplaadstation en het voedingsapparaat veilig te bedienen, mogen het oplaadstation en het voedingsapparaat niet zonder toezicht of instructie door een verantwoordelijke persoon gebruiken.** Anders bestaat het gevaar van verkeerde bediening en lichamelijk letsel.

- De spanning van de stroombron moet overeenkomen met de gegevens op het typeplaatje van de voeding.
- Het voedingsapparaat moet bij voorkeur worden aangesloten op een stopcontact dat is beveiligd door middel van een aardlekschakelaar met een foutstroom van maximaal 30 mA. Controleer de werking van de aardlekschakelaar regelmatig.
- De aansluitkabel moet regelmatig op beschadigingen worden gecontroleerd en mag alleen in onbeschadigde toestand worden gebruikt.
- Als de aansluitkabel moet worden vervangen, moeten deze werkzaamheden door de fabrikant, de erkende klantenservice van de fabrikant of een daartoe gekwalificeerd persoon worden uitgevoerd om veiligheidsrisico's te voorkomen.
- Let er bij het vervangen van de kabels van oplaadstation en voedingsapparaat op dat deze door Bosch zijn toegelaten.
- Pak de stekker nooit met natte handen vast.

► Rijd niet over de aansluitkabel, klem deze niet vast en trek er niet aan. De kabel kan anders beschadigd raken. Bescherm de kabel tegen hitte, olie en scherpe randen.





Het voedingsapparaat is voor uw veiligheid geïsoleerd en heeft geen aarding nodig. De bedrijfsspanning bedraagt 230 V AC, 50 Hz (voor landen buiten de EU 220 of 240 V, afhankelijk van de uitvoering). Informatie is verkrijgbaar bij de erkende Bosch-klantenservice.

Vraag bij twijfel een vakman voor elektriciteit of de Bosch-klantenservice om advies.

De aansluitkabel dient regelmatig te worden gecontroleerd op zichtbare beschadigingen en slijtage en mag alleen in goede toestand worden gebruikt.

Symbolen

De volgende symbolen zijn van betekenis voor het lezen en begrijpen van de gebruiksaanwijzing. Zorg ervoor dat u de symbolen en hun betekenis herkent. Het juiste begrip van de symbolen helpt u het tuingereedschap goed en veilig te gebruiken.

Symbol	Betekenis
	Draag werkhandschoenen
	Toegestane handeling
	Verboden handeling
	Toebehoren en vervangingsonderdelen

Gebruik volgens bestemming

Het tuingereedschap is bestemd voor het maaien van tuinen, alleen voor particulier gebruik.

Technische gegevens

Automatische gazonmaaier	SI-eenheden	Indego	Indego 800	Indego 1000 Connect	Indego 1100 Connect	Indego 1200 Connect	Indego 1300
Productnummer	3 600 HA2 0.. ... HA2 1..	... HA2 1..	... HA2 3..	... HA2 3..	... HA2 3..	... HA2 2..
Knipbreedte	cm	26	26	26	26	26	26
Maaihoogte	mm	20 – 60	20 – 60	20 – 60	20 – 60	20 – 60	20 – 60
Hellinghoek (max.)	°	20	20	20	20	20	20
Grootte werkoppervlak (alle oppervlakken)							
– maximaal	m ²	1000	800	1000	1100	1200	1300
– minimaal	m ²	20	20	20	20	20	20
– per acculading*	m ²	200	200	200	200	200	200
Gewicht	kg	11,1	11,1	11,1	11,1	11,1	11,1
Beschermingsklasse		IPX1	IPX1	IPX1	IPX1	IPX1	IPX1
Serienummer		zie typeplaatje op tuingereedschap					
Accu		Li-Ion	Li-Ion	Li-Ion	Li-Ion	Li-Ion	Li-Ion
Nominale spanning	V=	32,4	32,4	32,4	32,4	32,4	32,4
Capaciteit	Ah	3,0	3,0	3,0	3,0	3,0	3,0
Aantal accucellen		18	18	18	18	18	18
Gebruiksduur, gemiddeld*	min	50	50	50	50	50	50
Opladtid accu (max.)	min	50	50	50	50	50	50
Begrenzingsdraad							
Begrenzingsdraad							
– meegeleverde kabel	m	150/200**	150	200	200	250	300
– geïnstalleerde lengte, min.	m	20	20	20	20	20	20
– geïnstalleerde lengte, max.	m	450	450	450	450	450	450
Opladstation							
Productnummer	F 016 L69.104	... L69.104	... L69.104	... L69.104	... L69.104	... L69.105
Ingangsspanning	V	42	42	42	42	42	42
Energieverbruik	W	150	150	150	150	150	150
Laadstroom	A	2,0	2,0	2,0	2,0	2,0	2,0
Toegestaan oplaadtemperatuurbereik	°C	5 – 45	5 – 45	5 – 45	5 – 45	5 – 45	5 – 45
Gewicht	kg	2,0	2,0	2,0	2,0	2,0	2,0
Beschermingsklasse		IPX1	IPX1	IPX1	IPX1	IPX1	IPX1

*afhankelijk van maaihoogte, grastoestand en vochtigheid

**afhankelijk van het apparaattype

De gegevens gelden voor nominale spanningen [U] 230 V. Bij afwijkende spanningen en bij per land verschillende uitvoeringen kunnen deze gegevens afwijken.

Let op het zaaknummer op het typeplaatje van uw tuingereedschap. De handelsbenamingen van sommige tuingereedschappen kunnen afwijken.

122 | Nederlands

Automatische gazonmaaier	SI-eenheden	Indego	Indego 800	Indego 1000 Connect	Indego 1100 Connect	Indego 1200 Connect	Indego 1300
Voedingsapparaat							
Productnummer							
Zwitserland	F 016 L69.117	... L69.117	... L69.117	... L69.117	... L69.117	... L69.117
Engeland		... L69.118	... L69.118	... L69.118	... L69.118	... L69.118	... L69.118
Overige landen in Europa		... L69.116	... L69.116	... L69.116	... L69.116	... L69.116	... L69.116
Australië		... L69.119	... L69.119	... L69.119	... L69.119	... L69.119	... L69.119
Ingangsspanning (wisselspanning)	V	220 – 240	220 – 240	220 – 240	220 – 240	220 – 240	220 – 240
Isolatieklasse		□ / II	□ / II	□ / II	□ / II	□ / II	□ / II
Frequentie	Hz	50/60	50/60	50/60	50/60	50/60	50/60
Uitgangsspanning (ge- lijkspanning)	V	42	42	42	42	42	42
Beschermingsklasse		IPX7	IPX7	IPX7	IPX7	IPX7	IPX7
Gewicht	kg	2,0	2,0	2,0	2,0	2,0	2,0

*afhankelijk van maaïhoogte, grastoestand en vochtigheid

**afhankelijk van het apparaattype

De gegevens gelden voor nominale spanningen [U] 230 V. Bij afwijkende spanningen en bij per land verschillende uitvoeringen kunnen deze gegevens afwijken.

Let op het zaaknummer op het typeplaatje van uw tuingereedschap. De handelsbenamingen van sommige tuingereedschappen kunnen afwijken.

Informatie over geluid en trillingen

Geluidsemissiewaarden vastgesteld volgens
FprEN 50636-2-107.

Het A-gewogen geluidsniveau van het apparaat bedraagt kenmerkend: geluidsdrukniveau 64 dB(A); geluidsvermogeniveau 72 dB(A). Onzekerheid K = 2,74 dB.

Conformiteitsverklaring 1588

Wij verklaren als alleen verantwoordelijke dat het onder „Technische gegevens“ beschreven product voldoet aan alle geldende bepalingen van de richtlijnen 2006/42/EG, 1999/5/EG, 2000/14/EG, 2009/125/EG en 2011/65/EU inclusief hun wijzigingen en overeenkomt met de volgende normen: EN 60335-1:2012/FprEN 50636-2-107 (productveiligheid), EN 60950-1:2006+A2:2013/EN 60950-22:2006 (productveiligheid), EN 61558-1:2005+A1:2009/EN 61558-2-16:2009+A1:2013 (veiligheid van netapparaten), EN 301 489-7 V1.3.1 (EMC en ERM voor GSM en DCS), EN 301 511 V9.0.2 (wezenlijke eisen aan GSM 900 en GSM 1800), EN 55014-1:2006+A2:2011 (EMC storingsmissies), EN 55014-2:1997+A2:2008 (EMC storingsbestendigheid).

2000/14/EG: Gegarandeerd geluidsdrukniveau 75 dB(A).
Wegingsmethode van de conformiteit volgens aanhangsel VI.

Productcategorie: 32

Aangewezen instantie 2000/14/EG:
SRL, Sudbury, England, Nr. 1088

Technisch dossier (2006/42/EG, 2000/14/EG) bij:
Bosch Lawn and Garden Ltd., PT-LG/ENS23,
Stowmarket, Suffolk IP14 1EY, England

Henk Becker
Executive Vice President
Engineering

Helmut Heinzelmann
Head of Product Certification
PT/ETM9

Henk Becker i.v. *Helmut Heinzelmann*

Robert Bosch GmbH, Power Tools Division
70764 Leinfelden-Echterdingen, GERMANY
13.08.2014

Verklaring van de afbeeldingen voor de installatie (zie pagina's 3 – 13)

Handelingsdoel	Afbeelding	Pagina
Meegeleverd. Tuingereedschap uitpakken	1	4
Positionering van oplaadstation	2 – 3	4 – 5
Begrenzingsdraad door bodemplaat voeren	4	5
Eerste uiteinde van begrenzingsdraad aansluiten	5	5
Oplaadstation op bodem bevestigen	6	5
Begrenzingsdraad installeren	7	6
Begrenzingsdraad verlengen	8	7
extra bereik met begrenzingsdraad afsteken	9	7
Tweede uiteinde van begrenzingsdraad aansluiten	10	8

Handelingsdoel	Afbeelding	Pagina
Beschermkap op oplaadstation zetten	11	8
Voedingsapparaat aansluiten	12	9
Oplaadstation signaleert netspanning AAN	13	9
Stroomkringonderbreker inzetten	14	9
Tuingereedschap voor opladen in oplaadstation plaatsen	15	10
Scherf „Welkom”, zie gebruiksaanwijzing	16	10
Optillen en dragen van tuingereedschap	17	11
Maaihoogte instellen	18	11
Efficient maaien met Logicut	19	12
Reiniging	A	13
Onderhoud	B	13

Vorbereitung van het gazon

Verwijder stenen, losse stukken hout, metaaldraad, onder spanning staande voedingskabels en ander voorwerpen van het te maaien oppervlak.

Controleer dat het te maaien oppervlak egaal is en geen ernstige obstakels voor het tuingereedschap bevat, zoals kuilen, voren en hellingen meer dan 20°.

Maai het hoofdgazon met een conventionele gazonmaaier op een hoogte van maximaal 40 mm en het bereik boven de begrenzingsdraad op een hoogte van maximaal 20 mm.

Installatie

Een video over de installatie van de Indego is beschikbaar op www.bosch-indego.com of gebruik de volgende QR-code.



Kies een positie voor het oplaadstation, horizontaal vlak en niet in de zon.

Opmerking: Het laadstation moet aan het buitenkant van het gazonoppervlak op de begrenzingsdraad gepositioneerd worden. Het kan niet aan de zijkant van een schuur of gereedschaphuis staan, dat als eiland binnen het gazonoppervlak staat.

Zorg ervoor dat het oplaadstation naast het te maaien oppervlak staat met een 1,5 m lang recht spoor ervoor en een 1 m lang recht spoor erachter. Het is belangrijk dat vanaf het te maaien gazon gezien de oplaadcontacten naar links wijzen (zie afbeelding 2).

Aanwijzing: Als het oplaadstation zodanig staat dat de oplaadcontacten naar het te maaien gazon of naar rechts wijzen, zal de Indego niet goed werken.

Trek de begrenzingsdraad door het voorste gat in de grondplaat en voor deze recht door de kabelgoot en het achterste gat. Bevestig de begrenzingsdraad op één lijn met het gat aan een pin. Verwijder voorzichtig de isolatie en sluit de begrenzingsdraad op de rechter aansluitklem aan (Rood).

(zie afbeeldingen 4 – 5)

Bevestig het oplaadstation met de vier meegeleverde pinnen op de grond. (zie afbeelding 6)

Installeer de begrenzingsdraad tegen de richting van de wijzers van de klok en vlak op de grond. Houd de in acht te nemen minimumafstand tot gazonranden, trappen, muren, vijvers, enz. aan. Gebruik daarvoor de afstandssjabloon.

(zie afbeelding 7)

Opmerking: De begrenzingsdraad moet zodanig zijn gelegd dat de Indego daarvan nooit meer dan 16 m verwijderd is.

Als het gazon in hoogte gelijk aan een weg of een oppervlak grenst, kan de Indego langs de kant rijden. In deze gevallen kan de begrenzingsdraad vlak langs de kant gelegd worden.

Opmerking: De begrenzingsdraad kan maximaal 5 cm diep in de grond worden gelegd. Wij raden aan om vaste objecten binnen het gazonoppervlak af te grenzen. Daardoor wordt de uitwendige slijtage van de Indego door voortduren aanstoten voorkomen. Objecten lager dan 6 cm, zoals bloemperken, moeten met de wijzers van de klok mee worden afgegrensd om schade aan de messen te voorkomen. De draden naar en van deze zones moeten elkaar raken, mogen echter niet kruisgewijs worden gelegd. (zie afbeelding 7)

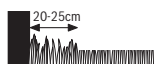

Opmerking: Ca. 20 cm breed om vast staande objecten of in hoeken blijft het gazon ongemaaid.

Bevestig de begrenzingsdraad met de eerste pin naast het oplaadstation. Span de draad en plaats de overige pinnen op een afstand van ca. 50 cm. (zie afbeelding 7)

Maak de ronde compleet en leid de begrenzingsdraad zodanig naar de achterzijde van het oplaadstation dat de draad zich op één lijn met het gat en met de pin bevindt. Bevestig het tweede uiteinde van de begrenzingsdraad eveneens met de pin. Controleer dat het gat, de beide uiteinden van de draad en de pin één lijn vormen. Kort de begrenzingsdraad in, verwijder voorzichtig de isolatie en sluit de draad aan de linker aansluitklem aan (Zwart). (zie afbeelding 10)

Plaats de beschermkap op het oplaadstation. (zie afbeelding 11)

Opmerking: Extra begrenzingsdraad kan worden aangesloten met een verbinder. (zie afbeelding 8)

De begrenzingsdraad kan worden verlengd tot maximaal 450 m.

Opmerking: Houd afstand tot de begrenzingsdraad als u wilt verticuteren of het gazon wilt harken.

Installeer het voedingsapparaat in een koele en droge omgeving. Verbind het met het oplaadstation en een stopcontact dat zich binnen een gebouw bevindt. (zie afbeelding 12)

124 | Nederlands

Controleer de indicatie op het oplaadstation (zie afbeelding 13):

- De indicatie is **permanent groen** verlicht als de uitgangsspanning van het voedingsapparaat aanwezig is en de begrenzingsdraad niet onderbroken is.
- De indicatie **brandt niet** als de uitgangsspanning van het voedingsapparaat ontbreekt.

Nog een tuin installeren (Indego 1300)

De Indego 1300 kan worden gebruikt voor maximaal drie verschillende tuinen.

Voor de installatie van een extra tuin zijn nog een laadstation (F 016 800 384/F 016 800 438), begrenzingsdraad en pin-nen nodig.

Bij het inrichten van nog een oppervlak gaat u te werk volgens het volgende installatievoorschrift.

Opmerking: Moet de Indego van een tuin naar de volgende worden verplaatst, eerst de toets „Symbool Home” indrukken zodat deze naar naar het laadstation terug beweegt. Aansluitend kan deze worden opgetild en naar het volgende laadstation worden gedragen.

Eerste inrichting

Steek de stroomkringonderbreker in het tuingereedschap en plaats het in het oplaadstation om het op te laden. (see figures 14 – 16)

Het scherm „Welkom” met de volgende symbolen wordt weergegeven:

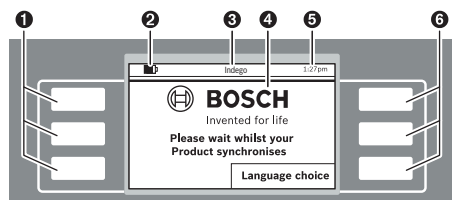

Symbol	Betekenis
1	Multifunctionele toetsen links
2	Oplaadtoestand accu
3	Titel van menu of submenu
4	Display met schermdialogen
5	Tijdsaanduiding
6	Multifunctionele toetsen rechts

De toetsen hebben verschillende functies. De betekenis is afhankelijk van het opgevraagde menu en wordt in het display verklaard.

Met de toetsen naast de pijlsymbolen (cursor) ▲ of ▼ kunt u omhoog en omlaag door de menuopties navigeren. Met de toetsen naast de pijlsymbolen (cursor) ► of ◀ kunt u links en rechts door de menuopties navigeren.

Het display toont de volgende schermdialog na dat u een optie geselecteerd en bevestigd heeft.

Installatie

Druk eerst op de toets naast „Language choice” (taalkeuze). De schermdialog „Taalkeuze” met de volgende inhoud wordt weergegeven.

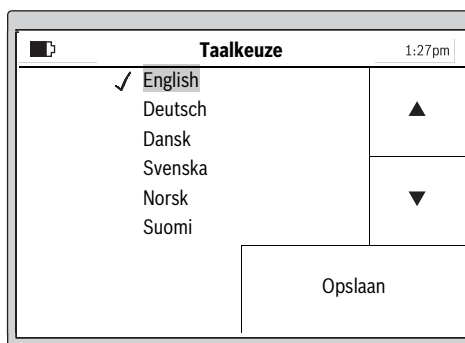

Kies een taal en bevestig uw keuze met „Opslaan”.

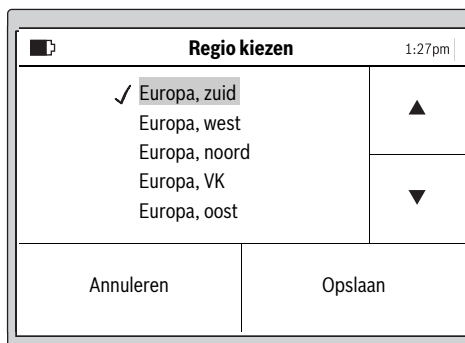

Kies de regio uit waarin de Indego wordt gebruikt en bevestig met „Opslaan”.

Deze informatie wordt gebruikt voor de optimalisatie van het elektronische kompas van de maairobot.

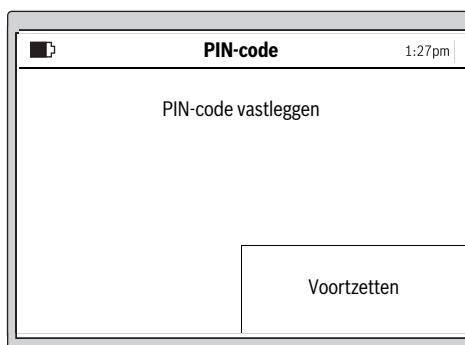

Druk op „Voortzetten” om uw persoonlijke PIN-code in te voeren.

Kies de invoerpositie met de cursor voor links en rechts en stel de cijfers in met de cursor voor omhoog en omlaag. Bevestig door „Inv.” te kiezen of kies „Terug” om naar „PIN-code” terug te keren.

Vul hier uw PIN Code in.

Opmerking: Maak de PIN-code niet aan anderen bekend. Als u uw persoonlijke PIN-Code kwijt bent, dient u de Indego met het oplaadstation naar een Bosch Service Center te brengen om het te laten ontgrendelen. Neem contact op met uw leverancier of de Bosch-klantenservice (zie „Klantenservice en gebruiksadvisen”).

Stel de tijd „uu:mm”, de datum „dd/mm/jj” en de tijdsweergave „Weergave: 12 uur” in. Kies daarvoor de invoerpositie met de cursor voor links en rechts en stel de cijfers in met de cursor voor omhoog en omlaag. Bevestig door „Opslaan” te kiezen of kies „Terug” om naar de vorige „PIN-code” terug te keren.

Kies „Draad volgen” om de tuin op te meten. (Kies „Terug” om naar het scherm „Datum en tijd” terug te keren.)

Aanwijzing: Als op dit tijdstip de indicatie op het oplaadstation knippert, is de begrenzingsdraad onderbroken, te lang (langer dan 450 m) of te kort (korter dan 20 m).

De volgende schermdialoog geeft aan hoe er voor het eerst langs de begrenzingsdraad wordt gereden:

De messen draaien niet rond als het tuingereedschap voor het eerst langs de begrenzingsdraad rijdt.

126 | Nederlands

Opmerking: Bij het karteren volgt Indego de begrenzingsdraad aan de rand van het gazonoppervlak. Daar waar de draad op een afstand van 1 cm naar en van obstakels aftakt, wordt deze niet herkend, en volgt Indego verder de buitenste ring. (zie afbeelding 7)

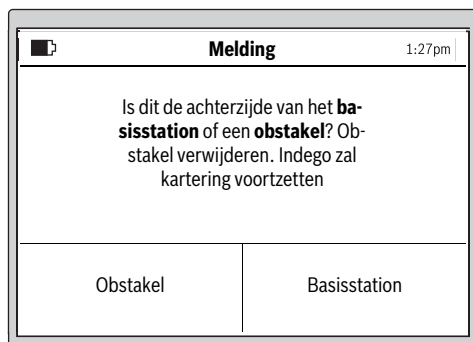

Het opmeten is beëindigd als het tuingereedschap de achterzijde van het oplaadstation heeft bereikt.

Druk op „**Obstakel**” als het tuingereedschap de achterzijde van het oplaadstation niet heeft bereikt. Neem de informatie op het display in acht om de installatie af te sluiten.

Druk op „**Basisstation**” als het tuingereedschap de achterzijde van het oplaadstation heeft bereikt.

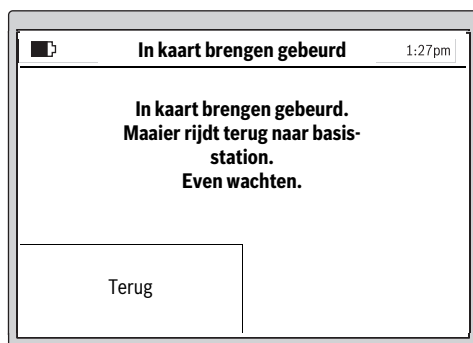
**Indego 1300**

In het display is er de optie, de tuin met een vooraf opgegeven naam uit het geheugen te benoemen. Om aansluitend een andere tuin te karteren, moet de Indego daar in het laadstation worden gezet. Indego is gereed om deze nieuwe tuin op te meten zodra de toets „Kaart” word bediend.

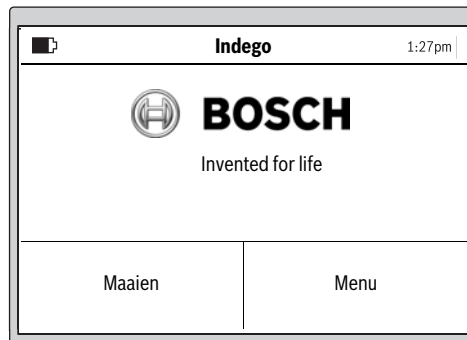

Na de installatie kunt u op „**Maaien**” drukken om meteen met maaien te beginnen of via „**Menu > Tijdschema wijzigen**” een tijdschema instellen.

Meer informatie over het gedrag van het tuingereedschap tijdens het maaien vindt u in het gedeelte „Maaien”.

Invoeren van een maaiplan

Configureer het maaiplan en de instelling volgens uw wensen. De looptijden bij benadering voor een volledige opmeting van de tuin zijn hier aangegeven. Houd er rekening mee dat de looptijden variëren afhankelijk van de aard van het gazon en het aantal objecten in het gazonoppervlak.

200 m ²	2 h
500 m ²	6 h
800 m ²	9 h
1000 m ²	12 h
1300 m ²	16 h

Alle menupunten staan vermeld in het gedeelte „Menu Navigatie”.

De invoer van een „**Tijdschema**” wordt in detail beschreven. De overige menupunten spreken voor zichzelf.

Tijdschema

Onder „**Menu > Tijdschema wijzigen**” kunt u vijf tijdschema's opvragen.

„**HANDMATIGE**” dient te worden gebruikt als het tuingereedschap op het moment zelf moet werken.

Elke afzonderlijke „**SCHEMA**”-modus kan volgens uw eisen worden ingericht.

Voorbeeld:

Tijdschema-keuze		1:27pm
Info	HANDMATIG ✓ SCHEMA 1 SCHEMA 2 SCHEMA 3	▲
Wijz.	SCHEMA 4 SCHEMA 5	▼
Terug		Selecteren

Kies een „TIJDSHEMA” met de cursor voor omhoog en omlaag „SCHEMA 1” en druk op „Wijz.”.

Maaitijd bewerken		1:27pm
▶	00 04 08 12 16 20	▲
	M	
	D	
◀	W	▼
	D	
↻	21:00	➡

Kies de dag waarop gemaaid moet worden met de omhoog/omlaag-cursor, bijv. „M”. Kies een starttijd met de rechts/links-cursor.

Bevestig de starttijd met de toets rechtsonder. Kies een eindtijd met de rechts/links-cursor. Bevestig de eindtijd met de toets rechtsonder.

Het tuingereedschap werkt zolang binnen een tijdvenster totdat de accu moet worden opgeladen. Als het gazonoppervlak gemaaid is voordat het tijdvenster is afgesloten, keert het tuingereedschap naar het oplaadstation terug.

De geprogrammeerde tijdvensters worden in een overzichtsschema weergegeven.

Maaitijd bewerken		1:27pm
▶	00 04 08 12 16 20	▲
	M	
	D	
◀	W	▼
	D	
↻	21:00	

Stel alle dagen in waarop ook moet worden gemaaid en bevestig uw persoonlijk „TIJDSHEMA 1” met de toets linksonder.

Om een tijdvenster te verwijderen, beweegt u de cursor naar het tijdvenster en verwijdert u het met de toets rechtsonder.

Tijdschema-keuze		1:27pm
Info	HANDMATIG ✓ SCHEMA 1 SCHEMA 2 SCHEMA 3	▲
Wijz.	SCHEMA 4 SCHEMA 5	▼
Terug		Selecteren

Een vinkje ✓ verschijnt naast het opgeslagen tijdschema.

Het tuingereedschap start met maaien zodra de dag en de begintijd van tijdvenster 1 bereikt is.

Opmerking: Stel afhankelijke van de groeiomstandigheden van het seizoen in lente, zomer en herfst verschillende tijdschema's in. Houd de groei van het gazon in het oog en pas daaraan indien nodig uw tijdschema aan.

Maaien

- ▶ **Laat kinderen niet op het tuingereedschap rijden.**
- ▶ **Druk op de handmatige stopstoets voordat u het tuingereedschap aan de draaggreep optilt.**

Maaihoogte: De maaihoogte kan worden ingesteld tussen 20 en 60 mm (zie afb. 18). Er zijn 10 verschillende instellingen beschikbaar (ca. 20 mm, 24 mm, 29 mm, 33 mm, 38 mm, 42 mm, 47 mm, 51 mm, 56 mm en 60 mm).

Opmerking: Het messysteem van de Indego is bestemd voor het knippen van kort gras (3–5 mm). Het maaigoed kan als mulch ter bemesting van het gazon blijven liggen.

128 | Nederlands

Leg een tijdschema met frequente herhalingen vast. Daardoor bereikt u goede maairesultaten. Met de acculading kan langer worden gemaaid en u voorkomt dat er maaigoed op het gazon achterblijft.

Als het maaien begonnen is:

- werkt het tuingereedschap in de modus „Manueel” zo lang tot het gazonoppervlak gemaaid is, de stoptoets wordt ingedrukt. Het maaien wordt alleen onderbroken voor het opladen van de accu.
- werkt het tuingereedschap in de programmeerbare modus „Tijdschema” binnen een tijdvenster onderbroken. Het onderbreekt het maaien alleen om op te laden. Als u het maaien voor het einde van een tijdvenster wilt afbreken, drukt u op de handmatige stoptoets. Als het gazonoppervlak gemaaid is voordat het tijdvenster is afgesloten, keert het tuingereedschap naar het oplaadstation terug.

Indego 1300

Indego 1300 herkent de wissel naar een ander laadstation en laadt de juiste tuinkkaart als de tuin reeds is gekarteerd. Is een tijdplan gekozen, begint Indego 1300 in het ingestelde tijdvenster met het maaien.

Efficient maaien met Logicut**Hoe efficient maait de Indego (zie afbeelding 19)**

Om efficient te maaien, leert Indego de vorm van het oppervlak waarin deze werkt. De leerprocedure vindt plaats tijdens de eerste twee arbeidscycli.

In het onderstaande wordt verklaard hoe Indego de gazonvorm leert.

Zo werkt het

Om efficient te maaien, brengt de Indego de buitenste lijn van het gazonoppervlak in kaart en de positie van de binnen liggende objecten (bomen, bloemperken, vijvers, enz.) die bij de installatie met behulp van de begrenzingsdraad zijn afgegrensd. Zo kan Indego calculeren waar gras moet worden gemaaid, waar al gras is gemaaid en ook het pad naar en van het laadstation. Daardoor is Indego in staat, de taak duidelijk efficiënter uit te voeren.

In kaart brengen van het arbeidsoppervlak (zie afbeelding 19)

Nadat de instellingen zijn uitgevoerd, brengt de Indego eerst de buitenste vorm van de tuin in kaart. Dit gebeurt door afrijden van de begrenzingsdraad aan de rand van het gazonoppervlak. Bij het afrijden meet Indego de afstanden, genereert een kaart en bewaart deze in zijn geheugen.

Opmerking: Indego volgt niet de draad naar de interne afgrenzingen.

De positie met draad afgegrensde tuinobjecten leren (zie afbeelding 19)

Zodra de Indego het te maaien oppervlak in kaart heeft gebracht, kan deze met het maaien beginnen. Na het bedienen van de opdracht „Maaien” verlaat Indego het laadstation en begint deze het gras in parallelle sporen te maaien. De paral-

lele sporen zijn op ongeveer 10 m begrensd om zo nauwkeurig mogelijk het spoor te houden. Het deeloppervlak wordt in parallelle sporen gereedgesteld, tenzij het een met begrenzingsdraad afgegrensd object raakt.

Wordt zulk een object ontdekt, volgt Indego de begrenzingsdraad om het object, om de vorm te bepalen. Indego rijdt ter verificatie van de plaats van het object aan de rand van het gazonoppervlak tot aan de begrenzingsdraad en slaat de plaats in de tuinkkaart op. Indego zet vervolgens het maaien voort. Het proces herhaalt zich als Indego tijdens het maaien op overige objecten stoot. Na gereedstelling van de werkzaamheden rijdt Indego terug naar het laadstation.

Opmerking: Het verloopt herhaalt zich bij het tweede maaien. Daardoor is gewaarborgd dat alle objecten in de tuin ontdekt en de plaatsen in de tuinkkaart betrouwbaar geprotocolleerd zijn.

Worden geen overige objecten in de tuin gevonden, gaat Indego met het maaien normaal verder.

Moet na de ingebruikneming een extra oppervlak binnen de tuin worden uitgespaard (bijv. bloemenbed), kan een extra begrenzingsdraad met een kabelbandje worden ingevoegd. (zie afbeelding 9)

Maaien-modus (zie afbeelding 19)

Zodra de Indego de plaats van alle objecten in de tuin geleerd heeft, maait deze het gazon efficient met parallel lijnenpa-troon.

Snijden met dubbele snelheid

Als de Indego bij het snijden op hoog of dik gras stoot, verhoogt deze automatisch het toerental van het snijsysteem en vermindert deze de rijsnelheid tot de plaats gemaaid is.

Rand maaien

In deze modus maait de Indego langs de begrenzingsdraad. De frequentie is instelbaar. In de basisinstelling gebeurt dit bij elke vierde keer maaien.

Maaispoor-overlapping

Indego maait het gazon in tot 10 m lange parallelle lijnen. De afstand tussen de lijnen is op 20 cm vooraf ingesteld, wordt echter bij hoger gras automatisch gereduceerd. Is het gras gemaaid, wordt met de ingestelde spoorafstand verder gewerkt. De instelling van door de gebruiker via het menu worden gewijzigd.

Toetsen op het laadstation (Indego 1300)

Het laadstation van de Indego 1300 bezit extra functietoetsen voor de besturing van de Indego.

Symbool Basis – Door indrukken van deze toets wordt de Indego naar het laadstation teruggehaald.

Symbool Stop – Door indrukken van deze toets wordt de Indego gestopt.

Nadat de Indego is gestopt, is voor de voortzetting van het gebruik het invoeren van de PIN vereist.

Sensoren

Het tuingereedschap heeft de volgende sensoren:

- De **hefsensor** wordt geactiveerd en schakelt aandrijving en messen uit als het tuingereedschap opgetild wordt.
- De **overslagsensor** herkent wanneer het tuingereedschap met de onderzijde naar boven ligt en schakelt aandrijving en messen uit.
- De **blokkeringsensor** herkent bij aanraking een obstakel binnen de spoorbreedte van het tuingereedschap en geeft opdracht tot verandering van richting.
- De **hellingsensor** wordt geactiveerd als het tuingereedschap een helling van 45° bereikt.

Als een van de sensoren wordt geactiveerd, bijv. de hellingsensor, verschijnt in het display een melding: „Het tuingereedschap is opgetild. Voer de PIN-code in om door te gaan.“. Het display gaat over naar de rusttoestand als binnen 10 minuten geen invoer plaatsvindt. Als u het display weer wilt activeren, drukt u een willekeurige toets in.

Als het tuingereedschap zich in rusttoestand bevindt, drukt u op een willekeurige toets om het scherm voor het invoeren van de PIN-code op te vragen en vervolgens de PIN-code in te voeren.

Accu opladen

De accu is voorzien van een thermische beveiliging die ervoor zorgt dat de accu alleen in het temperatuurbereik tussen 5 °C en 45 °C kan worden opgeladen.

De lithiumionaccu wordt gedeeltelijk opgeladen geleverd. Als u de volledige accucapaciteit wilt benutten, moet u het tuingereedschap voor het eerste gebruik in het oplaadstation volledig opladen.

De lithiumionaccu kan op elk moment worden opgeladen zonder de levensduur te verkorten. Een onderbreking van het opladen schaadt de accu niet.

Als de accu leeg is, wordt het tuingereedschap door een veiligheidsschakeling uitgeschakeld: de messen bewegen niet meer.

Programmatabel

De volgende tabellen bevatten uitleg over de verschillende menupunten.

Instellingen		Verklaring
Maai-instellingen	Rand maaien	Nooit Elke 4e keer Elke 2e keer Altijd
		Het tuingereedschap maait nooit randen. Het tuingereedschap maait de rand tijdens elke vierde maaibeurt. Het tuingereedschap maait de rand tijdens elke tweede maaibeurt. Indego knipt de rand telkens bij het maaien. Opmerking: Indego maait de rand bij alle in de kalender ingevoerde maaitijden of als „Maaien“ wordt ingedrukt.
	Maaispooroverlapping	De afstand tussen de lijnen is op 20 cm vooraf ingesteld, wordt echter bij hoger gras automatisch gereduceerd. De instelling van door de gebruiker via het menu worden gewijzigd.
	Signaal-ID	Wisselen naar een ander frequentiekanaal bij een signaalstoring.
Tuin verwijderen	De in de maairobot opgeslagen kaart van het tuinooppervlak wordt verwijderd. Opmerking: De machine moet in het laadstation staan.	
Tuin beheren ¹⁾	Tuin verwijderen	De in de maairobot opgeslagen kaart van de actuele tuin wordt verwijderd.
	Tuin and. naam geven	Aan de opgeslagen kaart van de actuele tuin kan een andere naam worden gegeven.
	Tuinlijst	Geeft een lijst van de opgeslagen kaarten signaal-ID aan.

¹⁾ Indego 1300

130 Nederlands			
Instellingen		Verklaring	
Veiligheidsopties	PIN wijzigen	Voor de reactivering na automatische blokkering en veiligheidsuitschakeling is het invoeren van de PIN-code vereist. Als u de PIN-code wilt wijzigen, dient u eerst de tot dusver geldige PIN-code in te voeren.	
	Automatische blokkering	Aan Uit	
		De toetsen worden automatisch geblokkeerd als er binnen 10 minuten geen toets wordt ingedrukt. Deze instelling wordt om veiligheidsredenen en ter bescherming tegen diefstal geadviseerd. De toetsen kunnen voortdurend voor het invoeren worden gebruikt.	
Taalkeuze		Wijziging van de weergegeven taal.	
Systeemopties	Toetstoon instellen	Geluidsvolume van toetsen veranderen.	
	Display instellen	Displayhelderheid	Lichtintensiteit van display groter of kleiner instellen.
	Info		Informatie over softwareversie, serienummer en laatste onderhoud.
	Fabrieksinstelling		Als u de instellingen van het tuingereedschap terugzet naar de fabrieksinstellingen, worden alle persoonlijke instellingen verwijderd. Het terugzetten naar de fabrieksinstellingen maakt opnieuw opmeten van de tuin nodig.
Regio kiezen		Lokalisering voor het elektronische kompas.	
Tijd en datum instellen		Tijd en datum invoeren.	
¹⁾ Indego 1300			
Tijdschema-keuze		Verklaring	
HANDMATIG	Info	Ondersteunende informatie voor het gebruik van HANDMATIGE MODUS.	
	Selecteren	Selecteer deze functie als er geen tijdschema hoeft te worden gebruikt.	
SCHEMA 1 – 5	Wijz.	Programmering van maximaal vijf automatische tijdschema's door de instelling van afzonderlijke maaidagen en tijdvensters.	
	Selecteren	Hiermee activeert u een van de vijf afzonderlijke tijdschema's.	
Tijdschema-informatie		Verklaring	
Tijdschema-informatie		Overzicht van de geprogrammeerde maaidagen.	
	Terug	Terug naar het hoofdmenu.	
	Tijdschema-keuze	Submenu „Tijdschema-keuze” opvragen.	
Toetsen blokkeren		Verklaring	
Toetsen blokkeren		De toetsen zijn onmiddellijk geblokkeerd, onafhankelijk van de automatische blokkering.	
Toetsen vrijgeven		Voor het vrijgeven van de toetsen is het invoeren van de PIN-code vereist.	

Storingen opsporen

Online support



<http://www.bosch-indego.com>



Symptomen	Mogelijke oorzaak	Oplossing
Tuingereedschap loopt niet	Verstopping mogelijk	Onderzijde van het tuingereedschap controleren en indien nodig vrij maken (draag altijd tuinhandschoenen)
	Accu niet vol opgeladen	Tuingereedschap voor opladen in oplaadstation plaatsen
	Gras te lang	Grotere maaihoogte instellen
	Accu te koud of te heet	Accu laten opwarmen of afkoelen
	Stroomkringonderbreker is niet goed of niet volledig ingezet	Goed inzetten
Motor start en stopt vervolgens weer	Accu niet vol opgeladen	Tuingereedschap voor opladen in oplaadstation plaatsen
	Stroomkringonderbreker is niet goed of niet volledig ingezet	Goed inzetten
	Accu te koud of te heet	Accu laten opwarmen of afkoelen Grotere maaihoogte instellen
Tuingereedschap loopt met onderbrekingen	Interne fout mogelijk	Neem contact op met de erkende Bosch-klantenservice
Tuingereedschap maait onregelmatig	Maaihoogte te laag	Grotere maaihoogte instellen
	Messen bot	Mes vervangen
	Verstopping mogelijk	Onderzijde van het tuingereedschap controleren en indien nodig vrij maken (draag altijd tuinhandschoenen)
Gazon op sommige plaatsen niet gemaaid	Tijdvenster te klein voor de gazongrootte	Tijdvenster vergroten
	Gebuiksduur van accu	Neem contact op met de erkende Bosch-klantenservice
	Afstand tussen met begrenzingsdraad omgeven obstakels is kleiner dan 1 m	Afstand tussen begrenzingsdraden vergroten Opmerking: Obstakels met een hoogte van meer dan 6 cm hoeven niet door draad omgeven te worden.
	Hobbelige toestand van gazon	In menu Maai-instellingen de maaispooroverlapping vergroten of verkleinen
Sterke trillingen of geluiden	Moer of schroef van mes los	Draai de moer of de schroef van het mes vast
	Mes beschadigd	Mes vervangen
Opladen niet mogelijk	Corrosie op oplaadcontacten	Oplaadcontacten reinigen
	Interne fout mogelijk	Neem contact op met de erkende Bosch-klantenservice
Tuingereedschap kan niet naar oplaadstation rijden	Begrenzingsdraad niet goed afgesteld	Begrenzingsdraad controleren en goed afstellen
	Begrenzingsdraad in de nabijheid van een storingsbron	Voldoende afstand tussen begrenzingsdraad en storingsbron aanhouden (ca. 1 m)

132 | Nederlands

Symptomen	Mogelijke oorzaak	Oplossing
De LED aan het oplaadstation knippert	De begrenzingsdraad is onderbroken, te lang of te kort	Controleer dat de begrenzingsdraad niet onderbroken is en een lengte tussen 20 en 450 m heeft. Vervolgens spanningsvoorziening uit- en weer inschakelen.
De indicatie van het oplaadstation brandt niet	De stekker van het voedingsapparaat is niet (of niet goed) in het stopcontact gestoken	Steek de stekker (volledig) in het stopcontact
	Stopcontact of netsnoer mogelijk anderszins defect	Netspanning door een erkende elektromonteur laten controleren
	Voedingsapparaat of oplaadstation defect	Stroomvoorzieningsapparaat of laadstation door een Bosch-klantenservice laten controleren

Klantenservice en gebruiksaanwijzingen

www.bosch-garden.com

Vermeld bij vragen en bestellingen van vervangingsonderdelen altijd het uit tien cijfers bestaande zaaknummer volgens het typeplaatje van het tuingereedschap.

Indien vereist zendt u de maairobot en het laadstation altijd samen naar een Bosch Servicecenter.

Bovendien is de softwareversie van uw tuingereedschap noodzakelijk (zie „Menu > Instellingen > Systeeminstellingen > Info”).

Nederland

Tel.: (076) 579 54 54

Fax: (076) 579 54 94

E-mail: gereedschappen@nl.bosch.com

België

Tel.: (02) 588 0589

Fax: (02) 588 0595

E-mail: outillage.gereedschap@be.bosch.com

Vervoer

Op de meegeleverde lithiumionaccu's zijn de eisen voor het vervoer van gevaarlijke stoffen van toepassing. De accu's kunnen door de gebruiker zonder verdere voorwaarden over de weg worden vervoerd.

Bij de verzending door derden (bijv. luchtvervoer of expeditiebedrijf) moeten bijzondere eisen ten aanzien van verpakking en markering in acht worden genomen. In deze gevallen moet bij de voorbereiding van de verzending een deskundige voor gevaarlijke goederen worden geraadpleegd.

Afvalverwijdering

Gooi tuingereedschappen, oplaadapparaten, accu's en batterijen niet bij het huisvuil.

Alleen voor landen van de EU:



Volgens de Europese richtlijn 2012/19/EU moeten niet meer bruikbare elektrische en elektronische apparaten en volgens de Europese richtlijn 2006/66/EG moeten defecte of lege accu's en batterijen apart worden ingezameld en op een voor het milieu verantwoorde wijze worden hergebruikt.

► **Geïntegreerde accu's mogen alleen worden verwijderd als deze moeten worden afgevoerd.** Door het openen van de behuizing kan het tuingereedschap onherstelbaar beschadigd worden.

► **Geïntegreerde accu's mogen, als deze worden afgevoerd, alleen door een klantenservice worden verwijderd.**

Accu's en batterijen:



Li-ion:

Lees de aanwijzingen in het gedeelte „Vervoer” en neem deze in acht.

Wijzigingen voorbehouden.

Dansk

Tak fordi du har valgt at købe en Indego græsslårobotter. Læs venligst de efterfølgende sikkerhedsinstrukser, før du installerer Indego.

Sikkerhedsinstrukser

Pas på! Læs efterfølgende instrukser omhyggeligt. Gør dig fortrolig med haveværktøjets betjeningsanordninger og korrekte anvendelse. Opbevar betjeningsvejledningen til senere brug.

Forklaring af symboler på haveværktøjet



Generel sikkerhedsadvarsel. Sikr, at haveværktøjet hverken blokerer eller spærrer for udgange.



Advarsel: Læs brugsanvisningen igennem, før haveværktøjet tages i brug.



Advarsel: Betjen slukkeanordningen, før du arbejder med haveværktøjet eller løfter haveværktøjet.



Vær forsigtig: Berør ikke de roterende knive. Knivene er skarpe. Pas på tærne og fingrene - de kan blive skåret af.



Vent til alle haveværktøjets dele er standset helt, før de berøres. Knivene fortsætter med at rotere, efter at der er blevet slukket for haveværktøjet. En roterende kniv kan forårsage kvæstelser.



Pas på udkastede eller flyvende genstande, der kan kvæste tilskuere.



Advarsel: Hold god afstand til haveværktøjet, når det arbejder.



Kør ikke oven på haveværktøjet.



Ladeaggregatet er udstyret med en sikkerhedstransformator.

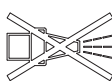

Brug ikke hverken højtryksrensere eller haveslange til at rengøre robotplæneklipperen.

Betjening

► **Fjern altid strømkredsafbryderen, før der arbejdes på haveværktøjet (f.eks. vedligeholdelse, værktøjskift osv.) og før det transporteres og stilles til opbevaring.**

► Lad aldrig børn eller personer, der ikke har gennemlæst disse instruktioner, anvende haveværktøjet. Nationale forskrifter kan bestemme alderen på den person, som må betjene haveværktøjet.

► Dette haveværktøj er ikke egnet til at blive brugt af personer (inkl. børn) med begrænsede fysiske, sensoriske eller psykiske evner eller manglende erfaring og/eller manglende viden, medmindre de overvåges af en sikkerhedsansvarlig person eller modtager instruktioner fra denne person om, hvordan haveværktøjet skal håndteres.

Bør skal overvåges for at sikre, at de ikke leger med haveværktøjet.

134 | Dansk

- ▶ Brugeren er ansvarlig for ulykker og skader, der sker på andre mennesker eller deres ejendom.
- ▶ Betjen straks den røde stop-taste, hvis farer opstår, mens der arbejdes med haveværktøjet.
- ▶ Sikr den korrekte installation af begrænsningstråden ihtl. brugsanvisningen.
- ▶ Kontrollér begrænsningstråden. Den skal være spændt i hele længden og fastgjort i jorden med pløkkerne uden løse trådsløjfer.
- ▶ Kontrollér regelmæssigt området, hvor haveværktøjet bruges og fjern alle sten, stokke, tråde og andre fremmede genstande.
- ▶ Der må ikke køres hen over spændingsførende strømforsyningskabler.
- ▶ Kontrollér haveværktøjet regelmæssigt for at være sikker på, at knive, knivskruer og skæreanordningen hverken er slidte eller beskadigede. Erstat slidte knive og knivskruer i hele sættet for at undgå ubalance.
- ▶ Brug aldrig haveværktøjet med beskadigede beskyttelsesafdækninger eller uden sikkerhedsudstyr.
- ▶ Anbring ikke hænder eller fødder i nærheden af eller under roterende dele.
- ▶ Løft eller bær aldrig haveværktøjet, når motoren kører.
- ▶ Lad ikke haveværktøjet arbejde uden opsyn, hvis du ved, at husdyr, børn eller personer opholder sig i umiddelbar nærhed.
- ▶ Tænd for haveværktøjet som beskrevet i brugsanvisningen og stå i sikker afstand til roterende dele.
- ▶ Brug ikke haveværktøjet samtidigt med, at en sprinkler går. Indtast en tidsplan for at sikre, at de to systemer ikke arbejder på samme tid.
- ▶ **Udør ikke ændringer på haveværktøjet.** Ikke tilladte ændringer kan forringe dit haveværktøjs sikkerhed og føre til mere støj og større vibrationer.

Strømkredsaafbryder løsnes:

- inden man fjerner en blokering,
- før du kontrollerer, rengør eller arbejder på haveværktøjet,
- hvis haveværktøjet vibrerer usædvanligt (stop haveværktøjet og kontrollér det med det samme),
- efter sammenstød med en fremmed genstand. Kontrollér haveværktøjet for skader og kontakt Bosch serviceforhandler vedr. nødvendige reparationer.

Vedligeholdelse

- ▶ **Brug altid havehandsker, hvis du håndterer eller arbejder i nærheden af skarpe knive.**
- ▶ **Fjern strømkredsaafbryderen, før der arbejdes på haveværktøjet.**
- ▶ **Træk altid stikket ud af stikdåsen, før der arbejdes på ladestationen eller på strømforsyningsapparatet.**

Rengør haveværktøjet grundigt udvendigt med en blød børste og en klud.

Brug hverken vand, opløsningsmidler eller polermidler. Fjern al græs og aflejringer, især fra ventilationsåbningerne.

Drej haveværktøjet, så undersiden vender opad og rengør knivområdet med regelmæssige mellemrum. Brug en fast børste eller en skraber til at fjerne fastsiddende græs. (se Fig. A)

Knivene kan vendes. (se Fig. B)

- ▶ Kontroller, at alle møtrikker, bolte og skruer sidder rigtigt, så haveværktøjets arbejdstilstand er sikret.
- ▶ Inspicér haveværktøjet regelmæssigt og erstat slidte og beskadigede dele for sin egen sikkerheds skyld.
- ▶ Sørg for, at der kun bruges originale reservedele fra Bosch.
- ▶ Erstat knive og skruer i hele sættet efter behov.

Vinter opbevaring og transport

▶ **Fjern strømkredsaftbryderen, før haveværktøjet stilles til opbevaring.**

- ▶ Indego er driftsklar ved temperaturer mellem 5 °C og 45 °C. Opbevar Indego og ladestationen om vinteren et sikkert og tørt sted, der er utilgængeligt for børn, hvis temperaturerne varigt er under 5 °C.

Stil ikke genstande oven på haveværktøjet eller ladestationen.

Transporteres Indego over længere strækninger, skal den helst opbevares i den originale emballage.

SD-kort

SD-kort-grænsefladen i robotplæneklipperen er kun beregnet til at blive brugt af Bosch servicecentret til at udføre software-diagnosen.

Farer forbundet med akkuen

- ▶ Opladning må kun gennemføres i ladestationen, der er godkendt af Bosch.
- ▶ Indego arbejder mellem 5 °C og 45 °C. Ligger akkuteperaturen uden for dette område, melder Indego dette på sin skærm og bliver i ladestationen; hvis den arbejder, vender den tilbage til ladestationen.
- ▶ Undgå kontakt med haveværktøjet, hvis væske skulle strømme ud af akkuen i et usædvanligt tilfælde. Hvis du kommer i kontakt med denne væske, bedes du søge lægehjælp.
- ▶ Hvis akkuen beskadiges, kan væske strømme ud og nærliggende dele befugtes. Kontrollér ramte dele og kontakt Bosch kundeservice.
- ▶ **Åbn ikke haveværktøjet og den indvendigt liggende akku.** Fare for kortslutning og elektrisk stød.
- ▶ **Beskyt haveværktøjet mod brand.** Fare for eksplosion.
- ▶ **Beskadiges haveværktøjet eller bruges det forkert, kan damp sive ud af akkuen. Tilfør frisk luft og søg læge, hvis du føler dig utilpas.** Dampene kan irritere luftvejene.
- ▶ Opbevar kun haveredskabet ved temperaturer mellem -20 °C og 50 °C. Lad f.eks. ikke haveredskabet blive liggende i bilen om sommeren.

Sikkerhedsinstrukser til ladeaggregat og strømforsyningsenhed

- ▶ **Opladningen må kun ske via den originale ladestation fra Bosch.** Ellers er der fare for eksplosion og brand.
 - ▶ **Kontrollér ladestation, strømforsyningsenhed, kabler og stik med regelmæssige mellemrum. Anvend hverken ladestationen eller strømforsyningsenheden, hvis den er beskadiget. Forsøg ikke at åbne ladestationen eller strømforsyningsenheden og sørg for, at den kun reparerer af kvalificerede fagfolk, og at der kun benyttes originale reservedele.** Beskadigelser på ladestation, strømforsyningsenhed, kabler eller stik øger risikoen for elektrisk stød.
 - ▶ **Anvend ikke ladestationen og strømforsyningsenheden på let brændbar undergrund (f.eks. papir, tekstiler osv.) eller i brændbare omgivelser.** Ladestationen og strømforsyningsenheden bliver varme under opladningen – brandfare.
 - ▶ **Sørg for, at børn er under opsyn.** Dermed sikres det, at børn ikke leger med ladestationen, strømforsyningsenheden eller haveværktøjet.
 - ▶ **Børn og personer, der på grund af deres fysiske, sensoriske eller psykiske evner eller uerfarenhed eller ukendskab ikke er i stand til at betjene ladestationen eller strømforsyningsenheden sikkert, må ikke bruge ladestationen og strømforsyningsenheden uden tilsyn eller instruktion fra en ansvarlig person.**
- Ellers er der fare for fejlbetjening og kvæstelser.
- ▶ Strømkildens spænding skal stemme overens med oplysningerne på strømforsyningsenheden.
 - ▶ Strømforsyningsenheden skal helst tilsluttes til en stikdåse, der er sikret via en FI-beskyttelseskontakt (RCD) med en fejlstrøm på maks 30 mA. Kontrollér med regelmæssige mellemrum, at FI-beskyttelseskontakten (RCD) fungerer som den skal.
 - ▶ Tilslutningsledningen skal kontrolleres for beskadigelser med regelmæssige mellemrum og må kun benyttes, når den er i fejlfri tilstand.
 - ▶ Hvis det er nødvendigt at erstatte tilslutningsledningen, skal dette arbejde udføres af producenten, et af producenten autoriseret servicecenter eller en kvalificeret person for at undgå farer.
 - ▶ Vær under udskiftningen af kablerne til ladestation og strømforsyningsenhed opmærksom på, at disse er tilladt at Bosch.
 - ▶ Tag aldrig fat omkring netstikket med våde hænder.
 - ▶ Kør ikke hen over tilslutningsledningen, mas den ikke og træk ikke i den, da den derved kan blive beskadiget. Beskyt kablet mod varme, olie og skarpe kanter.

Strømforsyningsenheden er for din egen sikkerheds skyld beskyttelsesisoleret og har ikke brug for nogen jordforbindelse. Driftsspændingen er 230 V AC, 50 Hz (til ikke-EU-lande 220 V, 240 V afhængigt af modellen).





Nærmere oplysninger fås ved henvendelse til din nærmeste autoriserede Bosch forhandler.

Hvis du er i tvivl: Kontakt en uddannet elektriker eller henvend dig til det nærmeste Bosch serviceværksted.

Tilslutningsledningen skal kontrolleres for synlig beskadigelse og ældning med regelmæssige mellemrum og må kun bruges, hvis den er i korrekt tilstand.

Symboler

De efterfølgende symboler er af betydning for at kunne læse og forstå brugsanvisningen. Læg mærke til symbolerne og overhold deres betydning. En rigtig forståelse af symbolerne er med til at sikre en god og sikker brug af haveværktøjet.

Symbol	Betydning
	Brug beskyttelseshandsker
	Tilladt handling
	Forbudt handling
	Tilbehør/reservedele

Beregnet anvendelse

Haveværktøjet er beregnet til græsslåning i private haver.

Tekniske data

Automatisk plæneklipper	SI-enheder	Indego	Indego 800	Indego 1000 Connect	Indego 1100 Connect	Indego 1200 Connect	Indego 1300
Typenummer	3 600 HA2 0.. ... HA2 1..	... HA2 1..	... HA2 3..	... HA2 3..	... HA2 3..	... HA2 2..
Snitbredde	cm	26	26	26	26	26	26
Slåhøjde	mm	20 – 60	20 – 60	20 – 60	20 – 60	20 – 60	20 – 60
Skråning vinkel (maks.)	°	20	20	20	20	20	20
Arbejdsfladens størrelse (alle flader)							
– maksimal	m ²	1000	800	1000	1100	1200	1300
– minimal	m ²	20	20	20	20	20	20
– pr. akku-ladning indtil*	m ²	200	200	200	200	200	200
Vægt	kg	11,1	11,1	11,1	11,1	11,1	11,1
Tæthedegrad		IPX1	IPX1	IPX1	IPX1	IPX1	IPX1
Serienummer		se typeskilt på haveværktøjet					
Akku		Li-Ion	Li-Ion	Li-Ion	Li-Ion	Li-Ion	Li-Ion
Nominal spænding	V=	32,4	32,4	32,4	32,4	32,4	32,4
Kapacitet	Ah	3,0	3,0	3,0	3,0	3,0	3,0
Antal akkuceller		18	18	18	18	18	18
Brugstid, gennemsnitlig indtil*	min	50	50	50	50	50	50
Akku-ladetid (maks.)	min	50	50	50	50	50	50

*afhængigt af slåhøjde, græsforhold og fugtighed

**afhængigt af maskintype

Angivelserne gælder for en nominal spænding [U] på 230 V. Disse angivelser kan variere ved afvigende spændinger og i landespecifikke udførelser.

Læg mærke til typenummeret på typeskiltet til dit haveværktøj. Handelsbetegnelserne for de enkelte haveværktøjer kan variere.

138 | Dansk

Automatisk plæneklipper	SI-enheder	Indego	Indego 800	Indego 1000 Connect	Indego 1100 Connect	Indego 1200 Connect	Indego 1300
Begrænsningstråd							
Begrænsningstråd – medleveret kabel	m	150/200**	150	200	200	250	300
– installeret længde, mindst	m	20	20	20	20	20	20
– installeret længde, maks.	m	450	450	450	450	450	450
Ladestation							
Typenummer	F 016 L69 104	... L69 104	... L69 104	... L69 104	... L69 104	... L69 105
Indgangsspænding	V	42	42	42	42	42	42
Energiforbrug	W	150	150	150	150	150	150
Ladestrøm	A	2,0	2,0	2,0	2,0	2,0	2,0
Tilladt temperaturområde for opladning	°C	5 – 45	5 – 45	5 – 45	5 – 45	5 – 45	5 – 45
Vægt	kg	2,0	2,0	2,0	2,0	2,0	2,0
Tæthedegrad		IPX1	IPX1	IPX1	IPX1	IPX1	IPX1
Strømforsyningsenhed							
Typenummer	F 016 L69 117	... L69 117	... L69 117	... L69 117	... L69 117	... L69 117
Schweiz		... L69 118	... L69 118	... L69 118	... L69 118	... L69 118	... L69 118
England		... L69 116	... L69 116	... L69 116	... L69 116	... L69 116	... L69 116
Øvrigt Europa		... L69 119	... L69 119	... L69 119	... L69 119	... L69 119	... L69 119
Australien							
Indgangsspænding (vekselspænding)	V	220 – 240	220 – 240	220 – 240	220 – 240	220 – 240	220 – 240
Beskyttelsesklasse		□ / II	□ / II	□ / II	□ / II	□ / II	□ / II
Frekvens	Hz	50/60	50/60	50/60	50/60	50/60	50/60
Udgangsspænding (jævnspænding)	V	42	42	42	42	42	42
Tæthedegrad		IPX7	IPX7	IPX7	IPX7	IPX7	IPX7
Vægt	kg	2,0	2,0	2,0	2,0	2,0	2,0

*afhængigt af slåhøjde, græsforhold og fugtighed

**afhængigt af maskintype

Angivelserne gælder for en nominal spænding [U] på 230 V. Disse angivelser kan variere ved afvigende spændinger og i landespecifikke udførelser.

Læg mærke til typenummeret på typeskiltet til dit haveværktøj. Handelsbetegnelserne for de enkelte haveværktøjer kan variere.

Støj-/vibrationsinformation

Støjemissionsværdier bestemt iht. FprEN 50636-2-107.

Maskinens A-vægtede støjniveau er typisk:

Lydtryksniveau 64 dB(A); lydeffektniveau 72 dB(A). Usikkerhed K = 2,74 dB.

Overensstemmelseserklæring C E 1588

Vi erklærer som eneansvarlig, at det produkt, der er beskrevet under „Tekniske data“, opfylder alle bestemmelser i direktiverne 2006/42/EF, 1999/5/EF, 2000/14/EF, 2009/125/EF, 2011/65/EU med tilhørende ændringer samt følgende standarder: EN 60335-1:2012/

FprEN 50636-2-107 (Produktsikkerhed), EN 60950-1:2006+A2:2013/EN 60950-22:2006 (Produktsikkerhed), EN 61558-1:2005+A1:2009/EN 61558-2-16:2009+A1:2013 (Transformere, strømforsyninger, reaktorer og lignende produkter), EN 301 489-7 V1.3.1 (Elektromagnetisk kompatibilitet og spektrumanligger (ERM); Elektromagnetisk kompatibilitet (EMC) for radioudstyr og tjenester; Del 7: Særlige krav til mobile og bærbare radioer og tilknyttet udstyr i digitale cellulære telekommunikationssystemer (GSM og DCS)), EN 301 511 V9.0.2 (væsentlige krav til GSM 900 og GSM 1800), EN 55014-1:2006+A2:2011 (EMC emission), EN 55014-2:1997+A2:2008 (Elektromagnetisk kompatibilitet-Immunitet). 2000/14/EF: Garanteret lydeffektniveau 75 dB(A). Procedurer for overensstemmelsesvurdering iht. bilag VI.

Produktkategori: 32

Nævnt sted 2000/14/EF:

SRL, Sudbury, England, Nr. 1088

Teknisk dossier (2006/42/EF, 2000/14/EF) ved:
Bosch Lawn and Garden Ltd., PT-LG/ENS23,
Stowmarket, Suffolk IP14 1EY, England

Henk Becker

Executive Vice President
Engineering

Helmut Heinzelmann

Head of Product Certification
PT/ETM9

Henk Becker i.v. Helmut

Robert Bosch GmbH, Power Tools Division
70764 Leinfelden-Echterdingen, GERMANY
13.08.2014

Forklaring af illustrationerne til installationen (se side 3–13)

Handlingsmål	Fig.	Side
Leveringsomfang/haveværktøj pakkes ud	1	4
Positionering af ladestation	2–3	4–5
Begrænsningstråd føres gennem bundplade	4	5
Første ende af begrænsningstråd tilsluttes	5	5
Ladestation fastgøres på jorden	6	5
Begrænsningstråd trækkes	7	6
Begrænsningstråd forlænges	8	7
ekstra område markeres med begrænsningstråd	9	7
Anden ende af begrænsningstråd tilsluttes	10	8
Beskyttelsesskærm sættes på ladestation	11	8
Strømforsyningsenhed tilsluttes	12	9
Ladestation signaliserer netspænding EIN (ON)	13	9
Strømkredsafbryder anvendes	14	9
Haveværktøj stilles ind i ladestation til opladning	15	10
„Velkommen“-skærm, se tekst i brugsanvisning	16	10
Haveværktøj løftes og bæres	17	11
Slåhøjde indstilles	18	11
Effektiv græsslåning med Logicut	19	12
Rengøring	A	13
Vedligeholdelse	B	13

Forbered plænen

Fjern sten, løse træstykker, tråde, spændingsførende strømforsyningskabler og andre fremmede genstande fra plænen, der skal slås.

Sikr, at det plænestykke, der skal slås, er jævnt, og at haveværktøjet ikke udsættes for mærkbare forhindringer som f.eks. fordybninger, riller og stejle skrænter 20°.

Slå den største del af plænen med en almindelig plæneklipper i en højde på maks. 40 mm og området over begrænsningstråden i en højde på maks. 20 mm.

Installation

En video om installationen af Indego findes under www.bosch-indego.com eller brug efterfølgende QR-kode.



Vælg en position til ladestationen; i vandret position og ikke i direkte solstråler.

Bemærk: Ladestationen skal positioneres på begrænsningstråden ved en udvendig kant på græsplænen. Den må ikke stå ved siden af et skur eller et udhus, der optræder som en ø i græsplænen.

Sikr, at ladestationen står ved siden af det stykke græs, der skal slås, med et 1,5 m langt, lige spor foran og et 1 m langt, lige spor bagved. Det er vigtigt, at ladekontakterne peger til venstre, når blikket rettes ud fra det stykke græs, der skal slås (se Fig. 2).

Bemærk: Står ladestationen på en sådan måde, at ladekontakterne peger hen mod den græsflade, der skal slås, eller til højre, arbejder Indego ikke rigtigt.

Træk begrænsningstråden gennem det forreste hul i grundpladen, før denne lige gennem kabelkanalen og det bageste hul. Fastgør begrænsningstråden i en linje med hullet vha. en pløk. Fjern forsigtigt isoleringen og tilslut begrænsningstråden på den højre tilslutningsklemme (Rødt). (se Fig. 4–5)

Fastgør ladestationen på jorden med de 4 medleverede pløkker. (se Fig. 6)

Træk begrænsningstråden til venstre og tæt nede ved jorden. Overhold den mindste afstand til plænekanten, trin, vægge, damme osv. Brug afstandsskalonen. (se Fig. 7)

Bemærk: Begrænsningstråden skal være trukket på en sådan måde, at Indego aldrig befinder sig mere end 16 m fra denne.

Hvis plænen grænser op til en vej eller en flade i samme højde, kan Indego køre på kanten. I disse tilfælde kan begrænsningstråden trækkes direkte på kanten.

Bemærk: Begrænsningstråden kan maks. trækkes 5 cm nede i jorden. Vi råder dig til at afgrænse faste genstanden inden for græsplænen. Derved forhindres det, at Indego slides udvendigt som følge af, at den hele tiden støder imod. Genstande, der er lavere end 6 cm som f.eks. blomsterbede, skal afgrænses til højre for at forhindre skader på kniven. Trådene hen til og væk fra disse områder bør berøre hinanden, dog må de ikke trækkes over kors. (se Fig. 7)

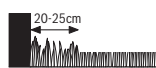

Bemærk: Ca. 20 cm bred omkring faststående genstande eller i hjørner slås græsset ikke.

Fastgør begrænsningstråden med den første pløk ved siden af ladestationen, spænd den og anbring de øvrige pløkker i en afstand på ca. 50 cm. (se Fig. 7)

Afslut runden og før begrænsningstråden hen til bagsiden på ladestationen på en sådan måde, at den befinder sig i en linje med hullet og pløkken. Fastgør også den anden ende af begrænsningstråden med pløkken. Kontrollér, at hullet, de to tråddender og pløkken danner en linje. Afkort begrænsningstråden, fjern isoleringen forsigtigt og tilslut begrænsningstråden på den venstre tilslutningsklemme (Sort). (se Fig. 10)

Sæt beskyttelseskappen fast på ladestationen. (se Fig. 11)

Bemærk: Yderligere begrænsningstråd kan tilsluttes med et forbindelsesstykke. (se Fig. 8)

Begrænsningstråden kan forlænges til en længde på maks. 450 m.

Bemærk: Hold afstand til begrænsningstråden, hvis du vil lufte eller rive plænen.

Installér strømforsyningsenheden et kølige, tørre omgivelser. Forbind denne med ladestationen og en stikdåse, der befinder sig inde i bygningen. (se Fig. 12)

Kontrollér visningen på ladestationen (se Fig. 13):

- Visningen lyser **konstant grøn**, når strømforsyningsenhedens udgangsspænding er til stede, og begrænsningstråden ikke er afbrudt.
- Visningen **lyser ikke**, hvis strømforsyningsenhedens udgangsspænding mangler.

En yderligere have installeres (Indego 1300)

Indego 1300 kan bruges op til tre forskellige haver.

Til installation af en yderligere have er der brug for en yderligere ladestation (F 016 800 384/F 016 800 438), begrænsningstråd og pløkker.

En ekstra flade indrettes ved at overholde følgende installationsvejledning.

Bemærk: Skal Indego stilles fra en have til den næste, trykkes forinden på tasten „Symbol Home“, så den kører tilbage i ladestationen. Herefter kan den løftes og bæres hen til den næste ladestation.

Første anordning

Stik strømkredsafbryderen ind i haveværktøjet og stil dette i ladestationen til opladning. (se Fig. 14 – 16)

„Velkommen“-skærmen med følgende symboler fremkommer:

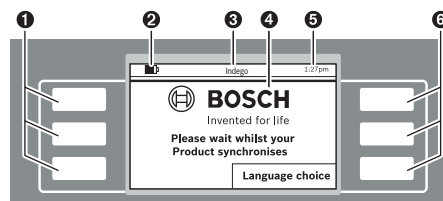

Symbol Betydning

Symbol	Betydning
①	Venstre multifunktionstaster
②	Akku-ladetilstand
③	Titel på menu/undermenu
④	Display med skærm-dialoger
⑤	Tidsangivelse
⑥	Højre multifunktionstaster

Tasterne har forskellige funktioner. Den enkelte betydning afhænger af den fremhævede menu og forklares i displayet.

Med tasterne ved siden af pilsymbolerne (markør) ▲ eller ▼ kan du navigere op og ned gennem menuoptionerne. Med tasterne ved siden af pilsymbolerne (markør) ► eller ◀ kan du navigere til højre og venstre i menuoptionerne.

Displayet skifter til den næste skærmdialog, så snart en option er blevet valgt og bekræftet.

Installation

Tryk først på tasten ved siden af „Language Choice“ (sprogvalg). Skærmdialogen „Valg af sprog“ fremkommer med følgende indhold.

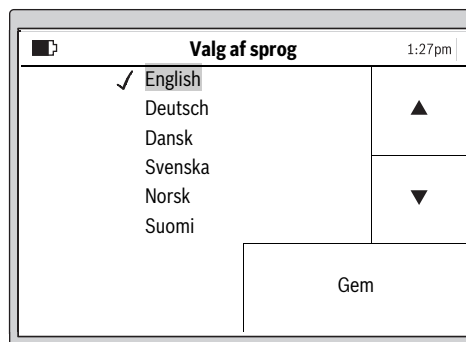

Vælg et sprog og bekræft med „Gem“.

Vælg den region, hvor Indego skal bruges, og bekræft med „**Gem**“.

Denne information bruges til at optimere robotplæneklipperens elektroniske kompas.

Tryk på „**Fortsæt**“ for at indtaste din personlige PIN-kode.

Vælg indtastningspositionen med højre-/venstre-markøren, indstil cifrene med op-/ned-markøren og bekræft med „**Enter**“ eller vælg „**Tilba.**“ for at vende tilbage til den foregående „**PIN-kode**“.

Bemærk: Sørg for, at uvedkommende ikke kan få fat i PIN-koden.

Skulle du have tabt din personlige PIN-kode, skal du aflevere Indego samt ladestation til et Bosch servicecenter, som oplåser den. Kontakt din forhandler eller Bosch kundeservice (se „Kundeservice og brugerrådgivning“).

Indstil klokkeslættet „hh:mm“, datoen „dd/mm/yy“ og klokkeslættet format „Format: 12 h“. Vælg indtastningspositionen med højre-/venstre-markøren, indstil cifrene med op-/ned-markøren og bekræft med „**Gem**“ eller vælg „**Tilbage**“ for at vende tilbage til den foregående „**PIN-kode**“.

Vælg „**Følg tråd**“ for at måle haven.

(Vælg „Tilba.“ for at vende tilbage til „Dato & tid“-skærmen.)

Bemærk: Når visningen blinker på ladestationen på dette tidspunkt, er begrænsningstråden afbrudt, for lang (over 450 m) eller for kort (under 20 m).

142 | Dansk



Efterfølgende skærmdialog viser, hvordan plæneklipperen kører på den første del af begrænsningstråden:

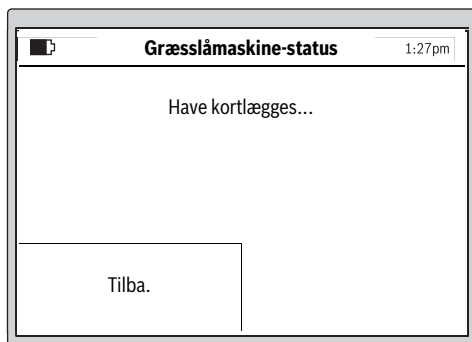

Knivene roterer ikke, når haveværktøjet kører hen over begrænsningstråden første gang.

Bemærk: Under kortlægningen følger Indego begrænsningstråden i kanten af græsplænen. Der, hvor tråden bøjer af i en afstand på 1 cm til og fra forhindringer, registreres den ikke, og Indego fortsætter med at følge den udvendige kant. (se Fig. 7)

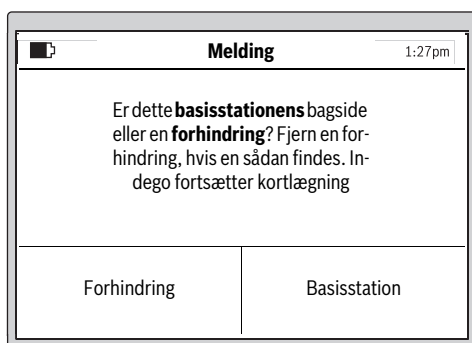

Målingen er afsluttet, når haveværktøjet har nået ladestationens bagside.

Tryk på „**Forhindring**“, hvis haveværktøjet ikke har nået ladestationens bagside. Følg informationerne på displayet for at afslutte installationen.

Tryk på „**Basisstation**“, hvis haveværktøjet har nået ladestationens bagside.

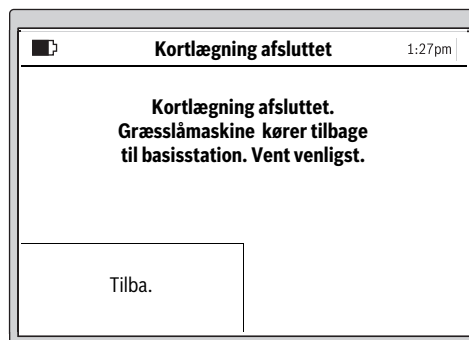

Indego 1300

I displayet findes der en option, hvormed haven gives et forindstillet navn fra hukommelsen. For herefter at kortlægge en yderligere have skal Indego stilles i ladestationen der. Så er Indego klar til at registrere denne nye have, så snart tasten „Kortlæg“ betjenes.

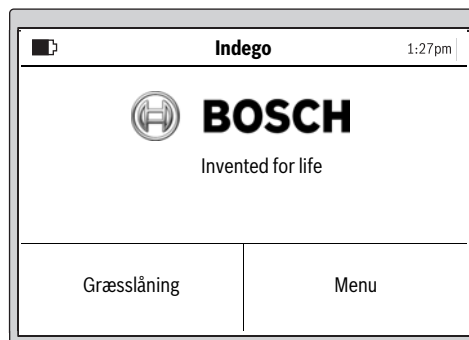

Efter installationen kan du enten trykke på „**Græsslåning**“ for at starte græsslåningen med det samme eller indrette en tidsplan under „**Menu** > **Ændr tidsplan**“.

Yderligere informationer om haveværktøjets adfærd under græsslåningen findes i afsnit „Græsslåning“.

Indtastning af en slåplan

Konfigurer slåplanen og indstillingen efter dine ønsker.

De omtrentlige køretider til en fuldstændig græsslåning af haven er angivet her. Vær opmærksom på, at køretiderne varierer, afhængigt af græsplænenes tilstand og antallet af genstande i græsplænen.

200 m ²	2 h
500 m ²	6 h
800 m ²	9 h
1000 m ²	12 h
1300 m ²	16 h

Alle menupunkter er angivet i afsnittet „Menu Navigation“.

Indtastning af en „Tidsplan“ er forklaret detaljeret. De yderligere menupunkter er selvforklarende.

Tidsplan

Under „Menu > Ændr tidsplan“ kan 5 tidsplaner hentes frem.

„MANUEL“ bør anvendes, hvis haveværktøjet kun skal arbejde på den aktuelle tid.

Hver enkelt „TIDSPLAN“-modus kan indrettes, så den passer til dine behov.

Eksempel:

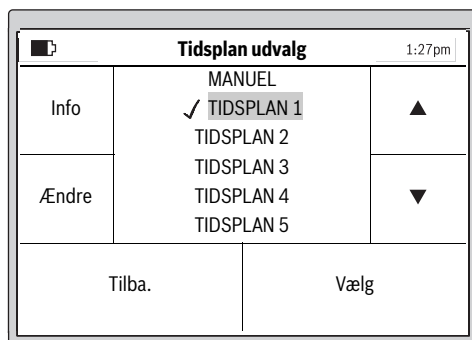

Vælg en „TIDSPLAN“ med op-/ned-markøren f.eks. „TIDSPLAN 1“ og tryk på „Ændre“.

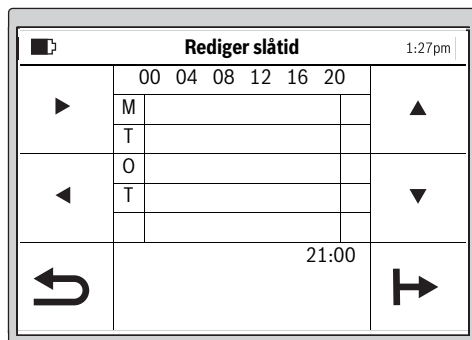

Vælg den ønskede plæneklippedag med op-/ned-markøren f.eks. „M“. Vælg en starttid med højre/venstre-markøren.

Bekræft starttiden med tasten nederst til højre. Vælg en sluttid med højre/venstre-markøren. Bekræft sluttiden med tasten nederst til højre.

Haveværktøjet arbejder i et tidsvindue, til akkuen skal oplades. Er plænen slået, før tidsvinduet er udløbet, vender haveværktøjet tilbage til ladestationen.

De programmerede tidsvinduer illustreres i en oversigtsplan.

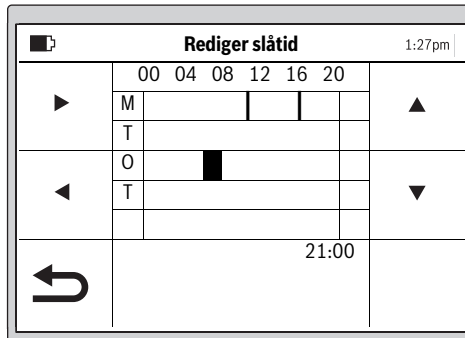

Indstil alle ekstra nødvendige slå dage og bekræft din personlige „TIDSPLAN 1“ med tasten nederst til venstre.

Et tidsvindue slettes ved at bevæge markøren hen mod tidsvinduet og slette dette med tasten nederst til højre.

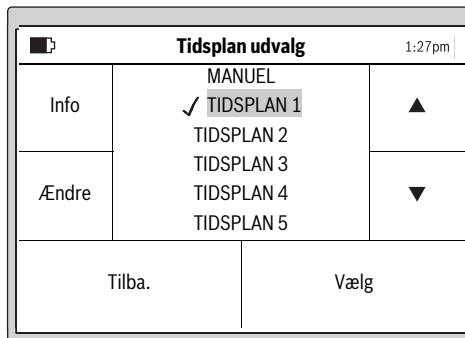

Et hak ✓ fremkommer ved siden af den gemte tidsplan.

Haveværktøjet går i gang med at slå plænen, så snart dagen og starttiden for tidsvindue 1 er nået.

Bemærk: Indstil forskellige tidsplaner, så de passer til de sæsonmæssige vækstbetingelser om foråret, sommeren og efteråret. Hold øje med græssets vækst og tilpas evt. din tidsplan.

Græsslåning

- **Sørg for, at børn ikke kører med oven på haveværktøjet.**
- **Tryk på den manuelle stop-taste, før du løfter bæregrebet på haveværktøjet.**

Slåhøjde: Slåhøjden kan indstilles mellem 20 mm og 60 mm (se Fig. 18). Der kan vælges mellem 10 forskellige indstillinger (ca. 20 mm, 24 mm, 29 mm, 33 mm, 38 mm, 42 mm, 47 mm, 51 mm, 56 mm og 60 mm).

Bemærk: Knivsystemet i Indego er beregnet til at klippe kort græs (3–5 mm). De klippede græs kan blive liggende på græsplænen og bruges som gødning.

144 | Dansk

Fastlæg en tidsplan med hyppige gentagelser. Derved opnår du gode slåresultater, akkumuleringen varer i længere tid og du undgår slået græs på plænen.

Når græsslåningen er startet:

- arbejder haveværktøjet i funktionen „Manuel“, til græsplænen er slået, stoptasten trykkes ind. Græsslåningen afbrydes kun, når akkuen skal lades.
- arbejder haveværktøjet uafbrudt i et tidsvindue i den programmerede modus „Tidsplan“. Det afbryder kun græsslåningen, hvis det skal lades. Skal græsslåningen afbrydes, før et tidsvindue er afsluttet, trykkes på den manuelle stop-taste. Er plænen slået, før tidsvinduet er udløbet, vender haveværktøjet tilbage til ladestationen.

Indego 1300

Indego 1300 registrerer skiftet til en anden ladestation og indlæser det rigtige havekort, hvis haven allerede er blevet kortlagt. Er en tidsplan udvalgt, går Indego 1300 i gang med at slå græsset i det indstillede tidsvindue.

Effektiv græsslåning med Logicut**Hvor effektivt slår Indego græs (se Fig. 19)**

For at sikre en effektiv græsslåning lærer Indego formen på det areal, hvor den arbejder. Læreproceduren finder sted i de første to arbejdscyklusser.

I det følgende forklares det, hvordan Indego lærer græsplænnens form.

Sådan fungerer det

For at sikre en effektiv græsslåning kortlægger Indego græsplænnens udvendige linje og positionen af de indvendigt liggende genstande (træer, blomsterbede, havedamme osv.), der er blevet afgrænset vha. begrænsningstråd under installationen. På den måde kan Indego kalkulere, hvor græs skal lås, hvor græs allerede er blevet slået og også stien hen til og væk fra ladestationen. Derved er Indego i stand til at gennemføre opgaven betydeligt mere effektivt.

Kortlægning af arbejdsfladen (se Fig. 19)

Når indstillingerne er blevet gennemført, kortlægger Indego først den udvendige form af haven. Dette gøres ved at køre hen over begrænsningstråden i kanten af plænen. Under kørslen måler Indego afstandene, genererer et kort og sikrer det i sin hukommelse.

Bemærk: Indego følger ikke tråden til de indvendige afgrænsninger.

Indlæring af positionen af havegenstande, der er afgrænset med tråd (se Fig. 19)

Så snart Indego har kortlagt fladen, der skal slås, kan den gå i gang med at slå græs. Efter betjening af kommandoen „Græsslåning“ forlader Indego ladestationen og går i gang med at slå græsset i parallelle spor. De parallelle spor er begrænset til ca. 10 m for at holde sporet så nøjagtigt som muligt. Delfluden afsluttes i parallelle spor, medmindre den rammer en genstand, der er begrænset med begrænsningstråd.

Opdages en sådan genstand, følger Indego begrænsningstråden omkring genstanden for at registrere/fastholde formen. Indego kører til verificering af genstandens position hen til plænnens kant indtil begrænsningstråden og gemmer stedet på havekortet. Indego fortsætter så græsslåningen. Processen gentages, hvis Indego støder på yderligere genstande under græsslåningen. Når arbejdet er færdigt, kører Indego tilbage til ladestationen.

Bemærk: Processen gentages under den anden græsslåning. Derved sikres det, at alle genstande i haven er blevet opdaget og at stederne er blevet protokolleret pålideligt på havekortet.

Findes der ikke yderligere genstande i haven, fortsætter Indego græsslåningen helt normalt.

Skal der køres uden om et yderligere areal i haven (f.eks. et blomsterbed), efter at plæneklipperen er tændt, kan en ekstra begrænsningstråd føjes ind med en kabelforbindelse. (se Fig. 9)

Græsslåningsfunktion (se Fig. 19)

Så snart Indego har lært positionen af alle genstande i haven, slår den græsset effektivt med parallelle linjemønstre.

Snit med dobbelt hastighed

Hvis Indego rammer højt eller tykt græs under græsslåningen, øger den automatisk snitsystemets omdrejningstal og reducerer kørehastigheden, til dette sted er slået.

Slå kant

I denne funktion slår Indego græsset langs med begrænsningstråden. Hyppigheden kan indstilles. I grundindstillingen gennemføres dette ved hver fjerde græsslåning.

Slåspor-overdækning

Indego slår græsset i op til 10 m lange, parallelle linjer. Afstanden mellem linjerne er forindstillet til 20 cm og reduceres automatisk, hvis græsset er højere. Er græsset slået, arbejdes der videre med den indstillede sporafstand. Indstillingen kan ændres i menuen af brugeren.

Taster på ladestationen (Indego 1300)

Ladestationen til Indego 1300 er udstyret med ekstra funktionstaster til styring af Indego.

Symbol Basis – Trykkes på denne taste, hentes Indego tilbage til ladestationen.

Symbol Stop – Trykkes på denne taste, stoppes Indego.

Er Indego blevet stoppet, er det nødvendigt at indtaste PIN-koden for at fortsætte kørslen.

Sensorer**Haveværktøjet har følgende sensorer:**

- **Løftesensoren** aktiveres og slukker for drev og knive, så snart haveværktøjet løftes.
- **Overslagsensoren** registrerer, når haveværktøjets underside vender opad, hvorefter drev og knive slukkes.

- **Blokeringssensoren** registrerer, hvis en forhindring berøres i haveværktøjets sporbredde, hvorefter der gennemføres et retningsskift.
- **Hældningssensoren** aktiveres, hvis haveværktøjet når en vinkel på 45°.

Aktiveres en af sensorerne (f.eks. løftesensor), fremkommer en melding i displayet: „Haveværktøjet er blevet løftet. Indtast venligst PIN-koden for at fortsætte.“. Displayet springer til hviletilstand, hvis der ikke indtastes noget i løbet af 10 minutter. Displayet aktiveres igen ved at trykke på en vilkårlig taste. Befinder haveværktøjet sig i hviletilstand, trykkes på en vilkårlig taste for at hente PIN-indtastnings-skærmen frem og PIN-koden indtastes.

Lad akkuen

Akkuen er udstyret med en temperaturovervågning, som kun tillader ladning i et temperaturområde mellem 5 °C og 45 °C. Li-ion-akkuen er delvist opladet ved leveringen. For at nå op på den fulde akkukapacitet skal haveværktøjet oplades helt i ladestationen, før det bruges første gang.

Li-ion-akkuen kan oplades til enhver tid, uden at levetiden forkortes. En afbrydelse af opladningen beskadiger ikke akkuen. Er akkuen ved at blive tom eller afladet, slukkes haveværktøjet med en beskyttelseskontakt: Knivene bevæger sig ikke mere.

Programtabel

De følgende tabeller forklarer de forskellige menupunkter.

Indstillinger		Forklaring		
Slåindstillinger	Slå kant	Aldrig	Haveværktøjet gennemfører aldrig et kantsnit.	
		Hver 4. gang	Haveværktøjet gennemfører et kantsnit ved hver 4. slåning.	
		Hver 2. gang	Haveværktøjet gennemfører et kantsnit ved hver 2. slåning.	
		Altid	Indego slår kanten, hver gang græsset slås. Bemærk: Indego slår kanten ved alle de slåtider, der er angivet i kalenderen, eller hvis der trykkes på „Græsslåning“.	
Slåspor-overdækning			Afstanden mellem linjerne er forindstillet til 20 cm og reduceres automatisk, hvis græsset er højere. Indstillingen kan ændres i menuen af brugeren.	
Signal ID			Skift til en anden frekvenskanal, hvis der er en signalfejl.	
Slet have			Kortet over havearealet, der er gemt i robotplæneklipperen, slettes. Bemærk: Maskinen bør stå i ladestationen.	
Administrer have ¹⁾	Slet havekort		Kortet over den aktuelle have, der er gemt i robotplæneklipperen, slettes.	
		Omdøb have	Kortet, der er gemt over den aktuelle have, kan omdøbes.	
		Haveliste	Viser en liste over de gemte kort signal-ID.	
Sikkerhedsoptioner	Ændr PIN		Det er nødvendigt at indtaste PIN-koden for at genaktivere efter auto-lås og sikkerhedsfrakobling. Skal PIN-koden ændres, skal man først indtaste den gamle PIN-kode.	
		Autolås	On	Tasterne spærres automatisk, hvis der ikke trykkes på en taste i løbet af 10 minutter. Det anbefales at bruge denne indstilling af sikkerhedstekniske grunde og for at beskytte mod tyveri.
			Off	Tasterne er altid klar til indtastning.
Valg af sprog			Ændring af det viste sprog.	

¹⁾ Indego 1300

146 Dansk			
Indstillinger		Forklaring	
Systemoptioner	Indstil tastelyd	Taste-lydstyrke ændres.	
	Indstil display	Lysstyrke display	Display-lysstyrke indstilles lysere eller mørkere.
	Info		Information om softwareversion, serienummer og sidste service.
	Fabriksindstilling		Stilles haveværktøjet tilbage på fabriksindstillingen, slettes alle personlige indstillinger. Tilbagestillingen til fabriksindstillingen kræver en ny registrering af haven.
Vælg region		Lokalisering til det elektroniske kompas	
Indstil tid & dato		Tid og dato indstilles.	
¹⁾ Indego 1300			
Tidsplan udvalg		Forklaring	
MANUEL	Info	Hjælp-information til anvendelse af MANUEL.	
	Vælg	Vælg denne funktion, hvis der ikke skal bruges nogen tidsplan.	
TIDSPLAN 1 – 5	Ændre	Programmering af op til 5 automatiske tidsplaner, hvor individuelle slåddage og tidsvinduer indstilles.	
	Vælg	Aktiverer en af 5 individuelle tidsplaner.	
Tidsplan info		Forklaring	
Tidsplan info		Oversigt over de programmerede slåddage.	
	Tilba.	Tilbage til hovedmenuen.	
	Tidsplan udvalg	Undermenu „Tidsplan udvalg“ hentes frem.	
Spær taster		Forklaring	
Spær taster		Tasterne er låst med det samme, uafhængigt af auto-lås.	
	Frigiv taster	Tasterne oplåses ved at indtaste PIN-koden.	

Fejlsøgning

Online support



<http://www.bosch-indego.com>



Symptom	Mulig årsag	Afhjælpning
Haveværktøj kører ikke	Tilstopning mulig	Kontrollér haveværktøjet og frigør det evt. for græs (brug altid havehandsker)
	Akkuen er ikke helt opladet	Stil haveværktøjet ind i ladestationen til opladning
	Græs for langt	Indstil en større slåhhøjde
	Akkuen er for kold/varm	Opvarm/afkøl akkuen
	Strømkredsafbryderen er ikke blevet sat rigtigt i/fuldstændigt i	Sæt den rigtigt i

Symptom	Mulig årsag	Afhjælpning
Motoren starter og stopper herefter igen	Akkuen er ikke helt opladet	Stil haveværktøjet ind i ladestationen til opladning
	Strømkredsaftbryderen er ikke blevet sat rigtigt i/fuldstændigt i	Sæt den rigtigt i
	Akkuen er for kold/varm	Opvarm/afkøl akkuen Indstil en større slåhøjde
Haveværktøj kører i intervaller	Intern fejl er mulig	Kontakt et autoriseret Bosch serviceværksted
Haveværktøj klipper ikke jævnt	Slåhøjden er for lav	Indstil en større slåhøjde
	Knive er sløve	Kniv skiftes
	Tilstopning mulig	Kontrollér haveværktøjet og frigør det evt. for græs (brug altid havehandsker)
Del af plæne er ikke slået	Tidsvindue er for lille til plærens størrelse	Øg tidsvinduet
	Akkuens levetid	Kontakt et autoriseret Bosch serviceværksted
	Afstand mellem forhindringer, der er indhegnet med begrænsningstråd, er mindre end 1 m	Afstand mellem begrænsningstråde øges Henvisning: Forhindringer med en højde på mere end 6 cm skal ikke indhegnes med tråd
	Ujævn græstilstand	I menuen Slåindstillinger øges/forringes slåspor-overdækningen
For stor vibration/støj	Knivmøtrikken/-skruen er løs	Spænd knivmøtrikken/-skruen
	Knivene er beskadigede	Kniv skiftes
Opladning er ikke mulig	Ladekontakter er korroderede	Rengør ladekontakterne
	Intern fejl er mulig	Kontakt et autoriseret Bosch serviceværksted
Haveværktøj kan ikke køre ind i ladestationen	Begrænsningstråden er ikke indstillet rigtigt	Kontrollér og indstil begrænsningstråden
	Begrænsningstråd i nærheden af en fejlkilde	Hold tilstrækkelig afstand mellem begrænsningstråd og fejlkilde (ca. 1 m)
LED-lampen blinker på ladestationen	Begrænsningstråden er afbrudt, for lang eller for kort	Kontroller, at begrænsningstråden ikke er afbrudt og at den har en længde på mellem 20 og 450 m. Sluk og tænd spændingsforsyningen igen.
Visningen på ladestationen lyser ikke	Strømforsyningsapparatets stik er ikke sat (rigtigt) i stikdåsen	Sæt netstikket (helt) ind i stikdåsen
	Stikdåse eller netkabel er evt. defekt	Få netspænding kontrolleret af en autoriseret elektriker
	Strømforsyningsenhed eller ladestation er defekte	Få strømforsyningsenhed eller ladestation kontrolleret af en Bosch kundeservice

Kundeservice og brugerrådgivning

www.bosch-garden.com

Det 10-cifrede typenummer på haveværktøjets typeskilt skal altid angives ved forespørgsler og bestilling af reservedele.

Skulle det være nødvendigt, bør robotplæneklipperen og ladestationen altid sendes sammen til et Bosch servicecenter.

Desuden kræves softwareversionen til dit haveværktøj (se „Menu > Indstillinger > System-indstillinger > Info“).

Dansk

Bosch Service Center

Telegrafvej 3

2750 Ballerup

På www.bosch-pt.dk kan der online bestilles reservedele eller oprettes en reparations ordre.

Tlf. Service Center: 44898855

Fax: 44898755

E-Mail: vaerktoej@dk.bosch.com

Transport

De indeholdte Li-Ion-akkuer overholder bestemmelserne om farligt gods. Akkuerne kan transporteres af brugeren på offentlig vej uden yderligere pålæg.

Ved forsendelse gennem tredjemand (f.eks.: lufttransport eller spedition) skal særlige krav vedr. emballage og mærkning overholdes. Her skal man kontakte en faregodsekspert, før forsendelsesstykket forberedes.

Bortskaffelse

Smid ikke haveværktøj, ladeaggregater og akkuer/batterier ud sammen med det almindelige husholdningsaffald!

Gælder kun i EU-lande:



Iht. det europæiske direktiv 2012/19/EU skal affald af elektrisk og elektronisk udstyr (WEEE) og iht. det europæiske direktiv 2006/66/EF skal defekte eller opbrugte akkuer/batterier indsamles separat og genbruges iht. gældende miljøforskrifter.

- **Integrerede akkuer må kun tages ud, når de skal bortskaffes.** Haveværktøjet kan blive ødelagt, hvis husets skal åbnes.
- **Integrerede akkuer må kun tages ud af en servicetekniker, når de skal bortskaffes.**

Akkuer/batterier:



Li-Ion:
Følg venligst henvisninger i afsnit „Transport“.

Ret til ændringer forbeholdes.

Svenska

Hjärtligt tack för att du valt Indego Grasklipparrobot.

Läs säkerhetsanvisningarna som följer innan du installerar Indego.

Säkerhetsanvisningar

Obs! Läs noggrant igenom anvisningarna. Gör dig förtrogen med trädgårdsredskapets manöverorgan och dess korrekta användning. Förvara bruksanvisningen för senare behov.

Beskrivning av symbolerna på trädgårdsredskapet



Allmän varning för riskmoment. Se till att trädgårdsredskapet inte blockerar eller spärrar utgångar.



Varning: Läs noggrant bruksanvisningen innan du använder trädgårdsredskapet.



Varning: Aktivera frånkopplingsanordningen innan du utför arbeten på trädgårdsredskapet eller lyfter upp det.



Se upp: Berör inte roterande knivar. Knivarna är vassa. Se till att tår eller fingrar inte skadas.



Vänta tills trädgårdsredskapets alla delar stannat fullständigt innan du berör dem. Knivarna roterar en stund efter det trädgårdsredskapet stängts av och detta kan leda till kroppsskada.



Se till att personer som står i närheten inte skadas av föremål som eventuellt slungas ut.



Varning: Håll ett betryggande avstånd från trädgårdsredskapet när det är igång.



Ak inte på trädgårdsredskapet.



Laddaren är försedd med en säkerhetstransformator.



Använd inte tryckvattaggregat eller trädgårdsslang för rengöring av grasklipparroboten.

Användning

- ▶ **Ta bort strömkrets-brytaren innan arbeten på trädgårdsredskapet utförs (t. ex. underhåll, verktygsbyte etc.) och likaså för transport och lagring.**
- ▶ Trädgårdsredskapet får aldrig användas av barn eller personer som inte är förtrogna med bruksanvisningarna. Nationella föreskrifter begränsar eventuellt tillåten ålder för användning.
- ▶ Trädgårdsredskapet får inte användas av person (inklusive barn) med begränsad fysisk, sensorisk eller psykisk förmåga och/eller som saknar den erfarenhet och kunskap som krävs för hantering. Undantag görs om personen övervakas av en ansvarig person som kan undervisa i trädgårdsredskapets användning. Barn bör övervakas för att säkerställa att de inte leker med trädgårdsredskapet.
- ▶ Användaren eller ägaren ansvarar för olyckor och skador som drabbar andra människor eller deras egendom.
- ▶ Aktivera genast den röda stoppknappen om risker uppstår när trädgårdsredskapet används.
- ▶ Kontrollera att begränsningstråden är korrekt installerad enligt bruksanvisningen.
- ▶ Kontrollera begränsningstråden. Begränsningstråden måste spännas fast ordentligt med pinnar på marken och får inte ha lösa trådslingor.
- ▶ Kontrollera regelbundet området på vilket trädgårdsredskapet används och avlägsna alla stenar, Pinnar, trådar och andra främmande föremål.
- ▶ Kör inte över spänningsförande strömkablar.
- ▶ Kontrollera trädgårdsredskapet regelbundet att knivar, knivskruvar och skäranordningar inte är nedslitna eller skadade. Byt ut slitna knivar och knivskruvar som komplett sats för att undvika obalans.
- ▶ Trädgårdsredskapet får aldrig användas med skadad skyddskåpa eller utan säkerhetsutrustning.
- ▶ Håll händerna och fötterna på betryggande avstånd från roterande delar.
- ▶ Trädgårdsredskapet får aldrig lyftas upp eller bäras med motorn igång.
- ▶ Använd inte ett obevakat trädgårdsredskap om du vet att husdjur, barn eller personer finns i närheten.
- ▶ Koppla på trädgårdsredskapet enligt bruksanvisningen och håll dig på betryggande avstånd från roterande komponenter.
- ▶ Trädgårdsredskapet får inte användas samtidigt med en vattenspridare. Mata in ett tidschema för att säkerställa att systemen inte används samtidigt.
- ▶ **Gör inga förändringar på trädgårdsredskapet.** Otillåtna förändringar kan menligt påverka trädgårdsredskapets säkerhet och leda till kraftigare buller och vibrationer.

Lossa strömkretsbytare:

- innan blockeringar åtgärdas,
- när kontroll, rengöring eller arbeten utförs på trädgårdsredskapet,
- om trädgårdsredskapet vibrerar ovanligt kraftigt (stoppa trädgårdsredskapet och kontrollera genast),
- efter en kollision med ett annat föremål. Kontrollera att trädgårdsredskapet inte skadats och kontakta Bosch kundtjänsten för eventuell reparation.

Service

- ▶ **Använd alltid trädgårdshandskar när åtgärder krävs i närheten av skarpa knivar.**
- ▶ **Ta bort strömkretsbytare innan åtgärder utförs på trädgårdsredskapet.**
- ▶ **Dra stickproppen ur vägguttaget innan arbeten utförs på laddstationen eller nätdonet.**

Rengör trädgårdsredskapet noggrant utvändigt med en mjuk borste och en trasa. **Använd varken vatten, lösnings- eller polermedel.** Avlägsna alla gräsrester och avlagringar, framför allt från ventilationsöppningarna.

Vänd trädgårdsredskapet upp och ned och rengör regelbundet knivområdet på undre sidan. Använd en kraftig borste eller en skrapa för borttagning av kvarsittande gräsrester. (se bild A) Knivarna kan vändas om. (se bild B)

- ▶ Granska att alla muttrar, bultar och skruvar sitter stadigt fast; detta garanterar att trädgårdsredskapets tillförlitlighet upprätthålls.

- ▶ Besiktiga trädgårdsredskapet regelbundet och byt för din säkerhet ut nedslitna och skadade komponenter.
- ▶ Se till att endast original Bosch reservdelar används.
- ▶ Byt vid behov ut knivar och skruvar som komplett sats.

Vinterlagring och transport**▶ Ta bort strömkretsbytare innan trädgårdsredskapet lagras.**

- ▶ Indego är driftklar vid temperaturer mellan 5 °C och 45 °C. Lagra Indego och laddstationen under vintersäsongen, när temperaturen konstant ligger under 5 °C utom räckhåll för barn, på ett säkert och torrt ställe.

Ställ inte andra föremål på klipparen eller laddstationen.

Vi föreslår att originalförpackningen används om Indego skall transporteras längre sträckor.

SD-kort

Gränssnittet för SD-kort på klipparen är endast avsett för diagnos som utförs av Bosch Servicecenter.

Risker vid hantering av batterier

- ▶ Laddning får endast ske i laddstationer som Bosch godkänt.
- ▶ Indego fungerar mellan 5 °C och 45 °C. Om batteriets temperatur ligger utanför detta område, signalerar Indego det i sin bildskärm och stannar i laddstationen eller vänder tillbaka till laddstationen om den arbetar.

- ▶ Undvik kontakt med trädgårdsredskapet om mot förmodan vätska rinner ur batteriet. Om du kommer i kontakt med denna vätska uppsök en läkare.
 - ▶ Om batteriet skadas kan vätska rinna ut och våta komponenter kring batteriet. Kontrollera berörda komponenter och kontakta Bosch kundtjänst.
 - ▶ **Öppna inte trädgårdsredskapet och inte heller batteriet.** Risk finns för kortslutning och elstöt.
 - ▶ **Skydda trädgårdsredskapet mot eld.** Explosionsrisk föreligger.
 - ▶ **Vid skadat eller felanvänt trädgårdsredskap finns risk för att ångor avgår ur batteriet. Tillför friskluft och uppsök läkare vid åkommer.** Ångorna kan leda till irritation i andningsvägarna.
 - ▶ Lagra trädgårdsredskapet endast inom temperaturområdet -20°C till 50°C . Lämna inte trädgårdsredskapet på sommaren t.ex. i bilen.
- Säkerhetsanvisningar för laddstationen och nätdonet**
- ▶ **Laddning får endast ske i en original Bosch laddstation.** I annat fall finns risk för explosion och brand.
 - ▶ **Kontrollera regelbundet laddstationen, nätdonet, kabeln och stickkontakten. Skadade laddstationer eller nätdon får inte användas. Öppna inte laddstationen eller nätdonet på egen hand utan låt de endast repareras av kvalificerad fackman och med originalreservdelar.** Skadade laddstation, nätdon, kablar eller stickkontakter ökar risken för en elstöt.
 - ▶ **Använd inte laddstationen och nätdonet på lättantändligt underlag (t. ex. papper, textilier mm) och inte heller i brännbar omgivning.** Till följd av den värme som uppstår vid laddning av laddstationen och nätdonet finns risk för brand.
 - ▶ **Håll barn under uppsikt.** Se till att barnen inte leker med laddstationen, nätdonet eller trädgårdsredskapet.
 - ▶ **Laddstationen och nätdonet får inte användas av barn eller personer med begränsad fysisk, sensorisk eller psykisk förmåga eller som saknar den erfarenhet och kunskap som krävs för säker hantering. Undantag görs om personen övervakas av en ansvarig person som även kan undervisa i laddstationens och nätdonets användning.** I annat fall finns risk för felhantering och personskada.
 - ▶ Kontrollera att strömkällans spänning överensstämmer med uppgifterna på nätdonets typskylt.
 - ▶ Nätdonet bör helst vara anslutet till ett vägguttag som säkrats med en FI-jordfelsbrytare (RCD) med en läckström på maximalt 30 mA. Kontrollera regelbundet jordfelsbrytarens (RCD) funktion.
 - ▶ Anslutningssladden måste regelbundet kontrolleras avseende skador och får endast användas i felfritt tillstånd.
 - ▶ Om nätsladden måste bytas ut för att bibehålla verktygets säkerhet, ska byte ske hos tillverkaren, en auktoriserad serviceverkstad eller en för arbetet kvalificerad person.

152 | Svenska

- ▶ Kontrollera vid byte av kablar för laddstationen och nätdonet att donen är godkända av Bosch.
- ▶ Grip aldrig tag i stickproppen med våta händer.
- ▶ Anslutningsladdan får inte köras över, klämmas och inte heller dras i då den kan skadas. Skydda sladden mot hetta, olja och vassa kanter.





Nätdonet är skyddsisolerat och kräver därför ingen jordning. Driftspänningen är 230 V AC, 50 Hz (för icke EU-länder 220 V, 240 V alltefter utförande). För information kontakta auktoriserad Bosch kundservice.

I tveksamma fall hör med en utbildad elektriker eller närmaste Bosch servicestation.

Anslutningsladdan ska regelbundet kontrolleras med hänsyn till synlig skada och åldring och får endast användas i felfritt skick.

Symboler

Symbolerna nedan är viktiga för att kunna läsa och förstå bruksanvisningen. Lägg symbolerna och deras betydelse på minnet. Korrekt tolkning av symbolerna bidrar till bättre och säkrare användning av trädgårdsredskapet.

Symbol	Betydelse
	Bär skyddshandskar
	Tillåten hantering
	Förbjuden handling
	Tillbehör/reservdelar

Ändamålsenlig användning

Trädgårdsredskapet är avsett för gräsklippning i en hemträdgård.

Tekniska data

Automatisk gräsklippare	SI-enheter	Indego	Indego 800	Indego 1000 Connect	Indego 1100 Connect	Indego 1200 Connect	Indego 1300
Produktnummer	3 600 HA2 0.. ... HA2 1..	... HA2 1..	... HA2 3..	... HA2 3..	... HA2 3..	... HA2 2..
Snittbredd	cm	26	26	26	26	26	26
Snitthöjd	mm	20 – 60	20 – 60	20 – 60	20 – 60	20 – 60	20 – 60
Släntvinkel (max.)	°	20	20	20	20	20	20
Arbetsytans storlek (alla ytor)							
– maximalt	m ²	1000	800	1000	1100	1200	1300
– minimalt	m ²	20	20	20	20	20	20
– per batteriladdning upp till*	m ²	200	200	200	200	200	200
Vikt	kg	11,1	11,1	11,1	11,1	11,1	11,1
Kapslingsklass		IPX1	IPX1	IPX1	IPX1	IPX1	IPX1

Serienummer

se dataskylten på trädgårdsredskapet

*i relation till snitthöjd, gräsförhållande och fuktighet

**beroende på produkttyp

Uppgifterna gäller för en märkspänning på [U] 230 V. Vid avvikande spänning och för utföranden i vissa länder kan uppgifterna variera.

Beakta produktnumret på trädgårdsredskapets typskylt. Handelsbeteckningarna för enskilda trädgårdsredskap kan variera.

Svenska | 153

Automatisk gräsklippare	SI-enheter	Indego	Indego 800	Indego 1000 Connect	Indego 1100 Connect	Indego 1200 Connect	Indego 1300
Sekundärbatteri		Li-jon	Li-jon	Li-jon	Li-jon	Li-jon	Li-jon
Märkspänning	V=	32,4	32,4	32,4	32,4	32,4	32,4
Kapacitet	Ah	3,0	3,0	3,0	3,0	3,0	3,0
Antal battericeller		18	18	18	18	18	18
Drifftid, i genomsnitt upp till*	min	50	50	50	50	50	50
Batteriladdningstid (max.)	min	50	50	50	50	50	50
Begränsningstråd							
Begränsningstråd							
- medföljande kabel	m	150/200**	150	200	200	250	300
- installerad längd, min.	m	20	20	20	20	20	20
- installerad längd, max.	m	450	450	450	450	450	450
Laddstation							
Produktnummer	F 016 L69 104	... L69 104	... L69 104	... L69 104	... L69 104	... L69 105
Inspänning	V	42	42	42	42	42	42
Energiförbrukning	W	150	150	150	150	150	150
Laddningsström	A	2,0	2,0	2,0	2,0	2,0	2,0
Tillåtet temperaturområde för laddning	°C	5 – 45	5 – 45	5 – 45	5 – 45	5 – 45	5 – 45
Vikt	kg	2,0	2,0	2,0	2,0	2,0	2,0
Kapslingsklass		IPX1	IPX1	IPX1	IPX1	IPX1	IPX1
Nätdon							
Produktnummer							
Schweiz	F 016 L69 117	... L69 117	... L69 117	... L69 117	... L69 117	... L69 117
England		... L69 118	... L69 118	... L69 118	... L69 118	... L69 118	... L69 118
Övriga Europa		... L69 116	... L69 116	... L69 116	... L69 116	... L69 116	... L69 116
Australien		... L69 119	... L69 119	... L69 119	... L69 119	... L69 119	... L69 119
Ingångsspänning (växelspänning)	V	220 – 240	220 – 240	220 – 240	220 – 240	220 – 240	220 – 240
Skyddsklass		□ / II	□ / II	□ / II	□ / II	□ / II	□ / II
Frekvens	Hz	50/60	50/60	50/60	50/60	50/60	50/60
Utgångsspänning (likspänning)	V	42	42	42	42	42	42
Kapslingsklass		IPX7	IPX7	IPX7	IPX7	IPX7	IPX7
Vikt	kg	2,0	2,0	2,0	2,0	2,0	2,0

*i relation till snitthöjd, gräsförhållande och fuktighet

**beroende på produkttyp

Uppgifterna gäller för en märkspänning på [U] 230 V. Vid avvikande spänning och för utföranden i vissa länder kan uppgifterna variera.

Beakta produktnumret på trädgårdsredskapets typskylt. Handelsbeteckningarna för enskilda trädgårdsredskap kan variera.

Buller-/vibrationsdata

Bullernivåvärde förmedlas enligt FprEN 50636-2-107.

Redskapets A-vägda ljudnivå uppnår i typiska fall: Ljudtrycksnivå 64 dB(A); ljudeffektnivå 72 dB(A). Onoggrannhet K = 2,74 dB.

Försäkran om överensstämmelse 1588

Vi försäkrar under exklusivt ansvar att produkten som beskrivs i "Tekniska data" överensstämmer med alla bestämmelser i direktiven 2006/42/EG, 1999/5/EU, 2000/14/EG, 2009/125/EG, 2011/65/EU samt deras ändringar och med följande standard: EN 60335-1:2012/FprEN 50636-2-107

154 | Svenska

(produksäkerhet), EN 60950-1:2006+A2:2013/
EN 60950-22:2006 (produksäkerhet),
EN 61558-1:2005+A1:2009/
EN 61558-2-16:2009+A1:2013 (nätaggregats säkerhet),
EN 301 489-7 V1.3.1 (EMV och ERM för GSM och DCS),
EN 301 511 V9.0.2 (väsentliga fordringar för GSM 900 och
GSM 1800), EN 55014-1:2006+A2:2011 (EMV stör-
sändningar), EN 55014-2:1997+A2:2008 (EMC interferenstål-
ighet).

2000/14/EG: Garanterad ljudeffektnivå 75 dB(A).
Bedömningsmetod för överensstämmelse enligt bilaga VI.

Produktkategori: 32

Nämnd organisation 2000/14/EG:
SRL, Sudbury, England, Nr. 1088

Teknisk tillverkningsdokumentation (2006/42/EG,
2000/14/EG) fås från:

Bosch Lawn and Garden Ltd., PT-LG/ENS23,
Stowmarket, Suffolk IP14 1EY, England

Henk Becker Helmut Heinzlmann
Executive Vice President Head of Product Certification
Engineering PT/ETM9

Henk Becker i.V. Helmut

Robert Bosch GmbH, Power Tools Division
70764 Leinfelden-Echterdingen, GERMANY
13.08.2014

Förklaring av bilderna för installationen (se sidorna 3-13)

Handlingsmål	Figur	Sida
Leveransomfång/packa upp trädgårdsredskapet	1	4
Placering av laddstation	2 - 3	4 - 5
För in begränsningstråden genom bottenplattan	4	5
Anslut begränsningstrådens ena ända	5	5
Fäst laddstationen på marken	6	5
Förlägg begränsningstråden	7	6
Begränsningstrådens förlängning	8	7
utstakning av tillägsområde med begränsningstråd	9	7
Anslut begränsningstrådens andra ända	10	8
Lägg skyddshuven på laddstationen	11	8
Anslut nätdonet	12	9
Laddstationen signalerar nätspänning TILL	13	9
Sätt in strömkretsbyttaren	14	9
Ställ trädgårdsredskapet för laddning i laddstationen	15	10

Handlingsmål	Figur	Sida
"Välkommen"-bildskärm, se texten i bruksanvisningen	16	10
Så här skall trädgårdsredskapet lyftas upp och bäras	17	11
Inställning av snitthöjd	18	11
Effektiv gräsklippning med Logicut	19	12
Rengöring	A	13
Underhåll	B	13

Så här förbereds gräset

Ta bort stenar, lösa träbitar, trådar, under spänning stående nätdonskablar och andra främmande föremål från det område som skall klippas.

Kontrollera att området som skall klippas är plant och att hinder för trädgårdsredskapet som t. ex. gropar, spår och branta släntar över 20° inte förekommer.

Klipp huvudgräsmattan med en konventionell gräsklippare till en höjd på max. 40 mm och området kring begränsningstråden till en höjd på max. 20 mm.

Installation

En video för installation av Indego finns att få på adressen www.bosch-indego.com eller använd följande QR-kod.



Välj för laddstationen ett ställe som är horisontellt plant och utan direkt solbestrålning.

Anvisning: Laddstationen måste placeras på yttre kanten av gräsmattan på begränsningstråden. Den kan inte stå bredvid ett skjul eller ett redskapshus, som bildar en ö inom gräsmattan.

Kontrollera att laddstationen står på sidan om gräsmattan som skall klippas och med ett 1,5 meters långt rakt spår framför och ett 1 meters rakt spår bakom. Det är viktigt att laddkontakterna ligger åt vänster utgående från den gräsmatta som klippas (se bild 2).

Anvisning: Om laddstationen står så att laddkontakterna ligger mot gräsmattan som skall klippas eller åt höger, arbetar Indego inte korrekt.

Dra begränsningstråden genom främre hålet i bottenplattan och sedan rakt genom kabelkanalen och bakre hålet. Fäst begränsningstråden med en pinne i rak linje med hålet. Ta försiktigt bort isoleringen och anslut begränsningstråden till högra anslutningsklämman (Röd). (se bilderna 4 - 5)

Fäst laddstationen på marken med de 4 medföljande pinnarna. (se bilden 6)

Dra begränsningstråden moturs och tätt mot marken. Beakta minimiavståndet till gräskanter, trappsteg, väggar, dammar etc. Använd avståndsschablonen. (se bilden 7)

Anvisning: Begränsningstråden måste vara så förlagd att Indego aldrig är på över 16 m avstånd från tråden.

Om gräsmattan gränsar till en väg eller en yta som är på samma höjd, kan Indego köra längs kanten. I dessa fall kan begränsningstråden förläggas direkt på kanten.

Anvisning: Begränsningstråden kan förläggas på högst 5 cm djup i marken.

Vi rekommenderar att fasta objekt inom gräsmattan avgränsas. Därigenom undviker man Indegos yttre nötning på grund av ständiga stötar. Objekt som är under 6 cm höga t ex blomsterrabatter, måste avgränsas medurs för att förhindra skador på kniven. Trådarna från och till dessa zoner skall beröra varandra, men får inte korsas. (se bilden 7)

Anvisning: Gräsmattan förblir oklippt ca 20 cm kring fasta objekt och i hörn.

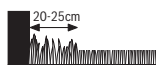

Fäst begränsningstråden med första pinnen bredvid laddstationen, spänn sedan tråden och lägg ut de övriga pinnarna på ett avstånd om ca 50 cm. (se bilden 7)

Komplettera rundan och dra begränsningstråden längs laddstationens baksida så att tråden ligger i linje med hålet och pinnen. Fäst också begränsningstrådens andra ända på pinnen. Kontrollera att hålet, de båda trådändorna och pinnen ligger i linje. Korta av begränsningstråden, ta försiktigt bort isoleringen och anslut begränsningstråden till vänstra anslutningsklämman (Svart). (se bilden 10)

Lägg upp skyddshuven på laddstationen. (se bilden 11)

Anvisning: Ytterligare begränsningstråd kan anslutas med en skarv. (se bilden 8)

Begränsningstråden kan förlängas till en längd på högst 450 m.

Anvisning: Håll dig på avstånd från begränsningstråden när du använder jordfräs eller krattar gräset.

Installera nätodonet i kylig och torr omgivning. Anslut nätodonet till en laddare och ett nätuttag inomhus. (se bilden 12)

Kontrollera indikeringen på laddstationen (se bild 13):

- Indikatorn lyser **permanent grönt** när nätodonet har utgångsspänning och begränsningstråden inte är avbruten.
- Indikatorn **lyser inte** när nätodonet saknar utgångsspänning.

Installera en trädgård till (Indego 1300)

Indego 1300 kan användas för upp till tre olika trädgårdar.

För att installera en trädgård till behövs en extra laddstation (F 016 800 384/F 016 800 438), begränsningstråd och pinnar.

Då du inrättar en ny yta måste du gå tillväga enligt följande installationsanvisning.

Anvisning: När Indego ska flyttas från en trädgård till nästa måste först knappen "Symbol Home" tryckas, så att den kör tillbaka till laddstationen. Sedan kan man lyfta upp den och bära den till nästa laddstation.

Första inrättningen

Stick strömkrets brytaren i trädgårdsredskapet och ställ sedan trädgårdsredskapet för laddning i laddstationen. (se bilderna 14 – 16)

"Välkommen"-bildskärmen visar följande symboler:

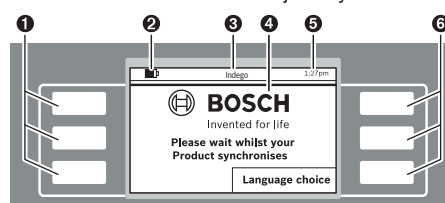

Symbol Betydelse

Symbol	Betydelse
①	Vänstra multifunktionsknappar
②	Batteriets laddningstillstånd
③	Titel för meny/undermenyn
④	Display med bildskärmsdialoger
⑤	Tidsuppgift
⑥	Högra multifunktionsknappar

Knapparna har olika funktioner. Aktuell betydelse är beroende av öppnad meny och förklaras närmare på displayen.

Knapparna invid pilsymbolerna (markör) ▲ eller ▼ används för navigering i menyalternativen uppåt eller nedåt. Knapparna invid pilsymbolerna (markör) ► eller ◀ används för navigering i menyalternativen åt höger eller vänster.

Displayen kopplar om till nästa bildskärmsdialog så fort ett alternativ valts och bekräftats.

Installation

Tryck först knappen vid "Language choice" (Språkval). Följande bildskärmsdialog visas "Välj språk".

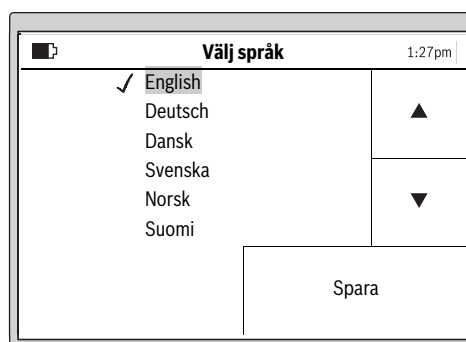

Välj ett språk och bekräfta med "Spara".

156 | Svenska

Välj regionen där Indego används och bekräfta med **"Spara"**. Denna information används för optimering av gräsklipparrobotens elektroniska kompass.

Tryck **"Fortsätt"** för inmatning av din personliga PIN-kod.

Välj inmatningsläget med höger/vänster markör, ställ med upp/ned markör in siffrorna och bekräfta med **"Foga"** eller välj **"Tillb"** för att återgå till tidigare **"PIN-kod"**.

Anvisning: Visa inte PIN-koden för utomstående. Om du förlorat din personliga PIN-kod måste du för att låsa upp Indego med laddstationen uppsöka en Bosch servicecenter. Kontakta återförsäljaren eller Bosch kundtjänsten (se även "Kundtjänst och användarrådgivning").

Ställ in klockslag hh:mm, datum dd/mm/åå och tidsformat "Format: 12 h". Välj inmatningsläget med höger/vänster markör, ställ med upp/ned markör in siffrorna och bekräfta med **"Spara"** eller välj **"Tillbaka"** för att återgå till tidigare **"PIN-kod"**.

Välj **"Följ tråden"** för att mäta upp trädgården.

(Välj "Tillb" för att återgå till "Datum & tid"-bildskärmen.)

Anvisning: Om laddstationens indikator vid detta tillfälle blinkar, har begränsningstråden brustit, är för lång (över 450 m) eller för kort (under 20 m).

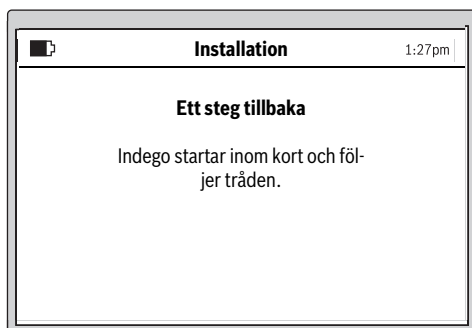

Bildskärmdialogen visar första starten längs begränsningstråden:

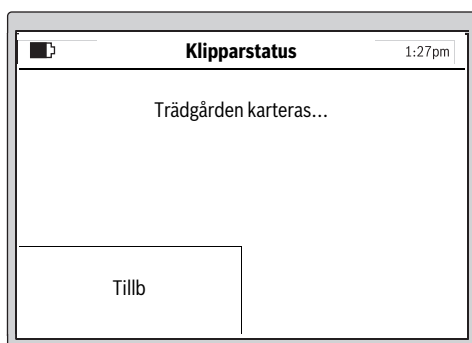

Knivarna roterar inte när trädgårdsredskapet första gången kör längs begränsningstråden.

Anvisning: Vid kartering följer Indego begränsningstråden vid gräsmattans kant. Där tråden grenar sig till och från hinder i ett avstånd av 1 cm, avkänns den inte, utan Indego fortsätter följandet av den yttre omfattningen. (se bilden 7)

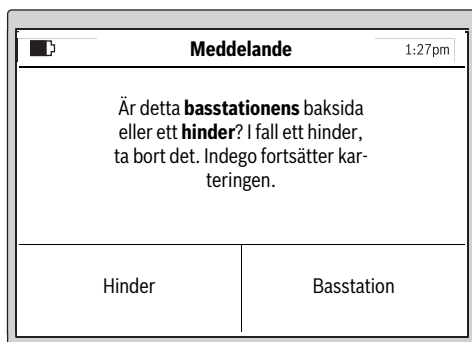

Uppmätningen är avslutad när trädgårdsredskapet nått laddstationens baksida.

Tryck **"Hinder"** om trädgårdsredskapet inte nått laddstationens baksida. Beakta informationen på displayen för att avsluta installationen.

Tryck **"Basstation"** om trädgårdsredskapet nått laddstationens baksida.

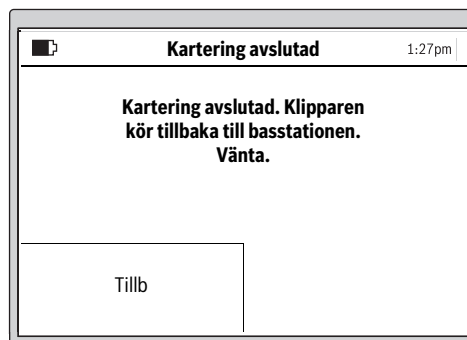

Indego 1300

I displayen finns alternativet att ge trädgården ett givet namn från minnet. För att sedan kartera ytterligare en trädgård, måste Indego ställas i respektive laddstation. Indego är sedan beredd att registrera den nya trädgården genast när knappen "Kartera" tryckts.

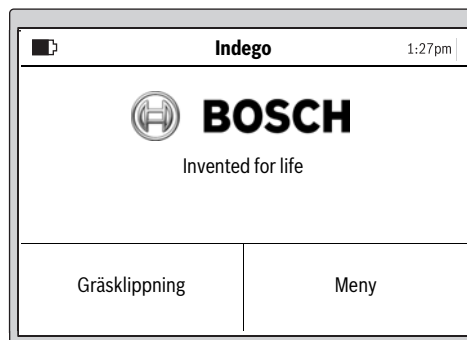

Efter lyckad installation kan du antingen trycka **"Gräsklippning"** för att genast starta klippning eller lägga upp ett tidsschema under **"Meny > Ändra tidschema"**.

Ytterligare information om hur trädgårdsredskapet reagerar under klippning hittar du i avsnittet "Klippning".

Inmatning av en klippningsplan

Konfigurera klippningsplanen och inställningen enligt dina önskemål.

De ungefärliga gångtiderna för en fullständig kartläggning av trädgården anges här. Beakta att gångtiderna varierar beroende på gräsets beskaffenhet och antalet objekt på gräsmattan.

200 m ²	2 h
500 m ²	6 h
800 m ²	9 h
1000 m ²	12 h
1300 m ²	16 h

158 | Svenska

Alla menypunkter är framförda i avsnittet "Meny navigation". Inmatningen av ett "Tidsschema" förklaras i detalj. De övriga menyalternativen är självklara.

Tidsschema

Under "Meny > Ändra tidsschemat" kan 5 tidsscheman hämtas.

"MANUELL" bör användas när trädgårdsredskapet bara skall användas under aktuell tid.

Varje enskild "TIDSSCHEMA"-funktion kan anpassas till dina krav.

Exempel:

Välj tidsschema			1:27pm
Info	MANUELL ✓ TIDSSCH 1	▲	
Ändra	TIDSSCH 2		
	TIDSSCH 3		
	TIDSSCH 4		
	TIDSSCH 5		
Tillb		Välj	

Välj ett "TIDSSCH" med upp/ned markören, t. ex. "TIDSSCH 1" och tryck "Ändra".

Bearbeta klipptid.			1:27pm
▶	M		▲
	T		
◀	O	■	▼
	T		
21:00			
↶		↷	

Välj önskad klippningsdag med upp/ned markör, t. ex. "M". Välj starttid med höger/vänster markör.

Bekräfta starttiden med knappen nedtill till höger. Välj sluttid med höger/vänster markör. Bekräfta sluttiden med knappen nedtill till höger.

Trädgårdsredskapet arbetar inom ett tidsfönster tills batteriet kräver uppladdning. Har gränssytan klippts innan tidsfönstret löpt ut, återgår trädgårdsredskapet till laddstationen.

De programmerade tidsfönstren presenteras i ett översiktschema.

Bearbeta klipptid.			1:27pm
▶	M		▲
	T		
◀	O	■	▼
	T		
21:00			
↶		↷	

Ställ in alla övriga klippningsdagar och bekräfta ditt personliga "TIDSSCHEMA 1" med knappen nedtill till höger.

Radera ett tidsfönster genom att flytta markören till tidsfönstret och radera det med knappen nedtill till höger.

Välj tidsschema			1:27pm
Info	MANUELL ✓ TIDSSCH 1	▲	
Ändra	TIDSSCH 2		
	TIDSSCH 3		
	TIDSSCH 4		
	TIDSSCH 5		
Tillb		Välj	

En bock ✓ visas vid sparad tidsschema.

Trädgårdsredskapet startar klippning så fort dagen och starttiden för tidsfönstret 1 uppnåts.

Anvisning: Ställ in olika tidsscheman för säsongrelaterad växtlighet på våren, sommaren och hösten. Beakta gräsets tillväxttakt och anpassa vid behov ditt tidsschema.

Gräsklippning

- ▶ **Låt inte barn åka på trädgårdsredskapet.**
- ▶ **Tryck den manuella stoppknappen innan du i bärhandtaget lyfter upp trädgårdsredskapet.**

Snitthöjd: Snitthöjden kan ställas in mellan 20 mm och 60 mm (se bild 18). Det står 10 olika inställningar till förfogande (ca. 20 mm, 24 mm, 29 mm, 33 mm, 38 mm, 42 mm, 47 mm, 51 mm, 56 mm och 60 mm).

Anvisning: Knivsystemet på Indego är avsett för klippning av kort gräs (3–5 mm). Snittmaterialet kan ligga kvar för gödsling av gräset.

Lägg upp ett tidsschema för ofta förekommande upprepningar. Härvid uppnås goda klippresultat, batteriets laddning räcker längre och du undviker snittrester på gräsmattan.

När klippning startar:

- trädgårdsredskapet arbetar i modus ”Manuell” tills gräsmattan är klippt eller stoppknappen trycks. Klippningen avbryts endast för laddning av batteriet.
- arbetar trädgårdsredskapet i programmerbar funktion ”Tidsschema” inom tidsfönstret utan avbrott. Klippning avbryts endast för laddning. För att avbryta klippning före tidsfönstrets slut, tryck den manuella stoppknappen. Har gräsytan klippts innan tidsfönstret löpt ut, återgår trädgårdsredskapet till laddstationen.

Indego 1300

Indego 1300 registrerar ändringen till en annan laddstation och laddar den riktiga trädgårdskartan, om trädgården redan har karterats. Om en tidsplan valts, börjar Indego 1300 gräsklippningen med inställt tidsfönster.

Effektiv gräsklippning med Logicut

Hur effektivt klipper Indego (se bild 19)

För att klippa effektivt lär Indego sig ytans form, där den arbetar. Inlärningsproceduren sker under de två första arbetscyklerna.

Nedan förklaras hur Indego lär sig gräsmattans form.

Så här fungerar det

För att klippa effektivt, karterar Indego gräsmattans yttre linje och läget för de ineliggande objekten (träd, blomsterrabatter, diken mm), som vid installationen har avgränsats med begränsningstråden. Så kan Indego kalkylera var gräset skall klippas, var gräset redan har klippts samt vägen till och från laddstationen. Sålunda kan Indego utföra uppdraget betydligt effektivare.

Arbetsytans kartering (se bild 19)

Efter det inställningen avslutats, karterar Indego först trädgårdens yttre form. Det sker genom att köra längs begränsningstråden längs gräsmattans kant. Vid körningen mäter Indego avstånden, uppgör en karta och sparar den i sitt minne.

Anvisning: Indego följer inte tråden till de inre avgränsningarna.

Inläring av de med tråd avgränsade trädgårdsobjekten (se bild 19)

Genast när Indego har karterat ytan som skall klippas, kan den börja klippa. Efter att kommandot ”Gräsklippning” aktiverats lämnar Indego laddstationen och börjar klippa gräset i parallella spår. De parallella spåren är begränsade till ungefär 10 m, får att hålla spåret möjligast noggrant. Delytan klipps färdig i parallella spår, såvitt klipparen inte träffar ett med begränsningstråd avgränsat objekt.

Om ett dylikt objekt registreras, följer Indego begränsningstråden kring objektet, för att bestämma dess form. Indego kör till begränsningstråden i kanten av gräsmattan för att verifiera

objektets läge och sparar läget i trädgårdskartan. Sedan fortsätter Indego gräsklippningen. Denna procedur upprepas om Indego vid klippningen stöter på vidare objekt. Efter slutfört arbete kör Indego tillbaka till laddstationen.

Anvisning: Processen upprepas vid den andra klippningen. Därigenom säkerställs att alla trädgårdens objekt har upptäckts och deras läge protokollförts tillförlitligt i trädgårdskartan.

Om inga vidare objekt hittats i trädgården, fortsätter Indego klippningen på normalt vis.

Om efter idrifttagning en yta i tillägg skall skyddas (t. ex. blomsterrabatt), så kan en ytterligare begränsningstråd inkopplas med en kabelskarvklämma. (se bilden 9)

Klippningsfunktionen (se bild 19)

När Indego har lärt sig läget på alla objekt i trädgården, klipper den gräsmattan effektivt enligt ett parallellt linjemönster.

Klippning med dubbel hastighet

Om Indego vid klippningen träffar på högt eller tjockt gräs, höjer den automatiskt knivsystemets varvtal och sänker körhastigheten, tills stället är klippt.

Kantklippning

I detta driftsätt klipper Indego längs begränsningstråden. Frekvensen är inställbar. I grundinställningen sker det vid var fjärde klippning.

Klippspårets täckningsområde

Indego klipper gräsmattan i upp till 10 m långa parallella linjer. Avståndet mellan linjerna är förinställt till 20 cm men det minskar automatiskt vid högt gräs. När gräset är klippt återgår arbetet till det inställda spåravståndet. Användaren kan ändra inställningen i menyn.

Knappar på laddstationen (Indego 1300)

Indego 1300 har på laddstationen tilläggsknappar för styrning av Indego.

Symbolen Basstation – Tryck på denna knapp kör Indego tillbaka till laddstationen.

Symbolen Stopp – Tryck på denna knapp stannar Indego.

Om Indego stannas måste för fortsatt användning PIN-koden inmatas.

Sensorer

Trädgårdsredskapet har följande sensorer:

- **Lyftsensör** aktiveras och fränkopplar knivarnas drivning när trädgårdsredskapet lyfts upp.
- **Vältningssensör** registrerar att trädgårdsredskapet ligger med undersidan uppåt och fränkopplar knivarnas drivning.
- **Blockeringssensör** registrerar vid beröring ett hinder i trädgårdsredskapets spårbredd och kopplar om riktningen.
- **Lutningssensör** aktiveras när trädgårdsredskapet uppnår en vinkel på 45°.

160 | Svenska

När en av sensorerna aktiveras, t. ex. lyftsensorn visas på displayen ett meddelande: "Trädgårdsredskapet har lyfts upp. Mata in PIN-koden och fortsätt.". Displayen går till viloläge om ingen inmatning sker inom 10 minuter. För återaktivering av displayen tryck på vilken knapp som helst.

Om trädgårdsredskapet står i viloläge, tryck på vilken knapp som helst för att hämta PIN-inmatningsskärmen och mata in PIN-koden.

Laddning av sekundärbatteri

Batteriet är försett med en temperaturövervakning som endast tillåter uppladdning inom ett temperaturområde mellan 5 °C och 45 °C.

Litiumjonbatteriet levereras med partiell laddning. För full batterikapacitet måste trädgårdsredskapet före första användningen fullständigt laddas upp i laddstationen.

Litiumjonbatteriet kan när som helst laddas upp eftersom detta inte påverkar livslängden. Batteriet skadas inte om laddning avbryts.

Vid svagt eller urladdat batteri kopplar skyddskopplingen från trädgårdsredskapet: Knivarna rör inte på sig längre.

Programtabell

Följande tabeller förklarar de olika menyalternativen.

Inställningar		Förklaring		
Klippinställningar	Kantklippning	Aldrig	Trädgårdsredskapet klipper aldrig en kant.	
		Var fjärde gång	Trädgårdsredskap klipper var fjärde gång en kant.	
		Varannan gång	Trädgårdsredskap klipper varannan gång en kant.	
		Alltid	Indego klipper kanten vid varje klippning. Anvisning: Indego klipper kanten vid alla i kalendern inmatade klippningstider eller om "Gräsklippning" trycks.	
	Övertäckt av klippspår		Avståndet mellan linjerna är förinställt till 20 cm men det minskar automatiskt vid högt gräs. Användaren kan ändra inställningen i meny.	
	Signal ID		Omkoppling till en annan frekvenskanal vid signalstörning.	
	Radering av trädgård		I gräsklipparroboten lagrad kartering av gräsplanen raderas. Anvisning: Maskinen måste stå i laddstationen.	
Förvalta trädgården ¹⁾	Radera trädgården		I gräsklipparroboten lagrad kartering av den aktuella trädgården raderas.	
	Döp om trädgård		Den aktuella trädgårdens lagrade kartering kan döpas om.	
	Trädgårdslista		Visar en lista över lagrade karterings signal-ID.	
Säkerhetsalternativ	Ändra PIN		För återaktivering efter autospärr och säkerhetsfrånkoppling krävs inmatning av PIN-koden. En ändring av PIN-koden kräver först inmatning av tidigare PIN-koder.	
		Autospärr	Till	Knapparna spärras automatiskt såvida ingen knapp trycks inom 10 minuter. Denna inställning rekommenderas av säkerhetsskäl och som skydd mot stöld.
			Från	Knapparna är alltid klara för inmatning.
Välj språk			Ändra indikeringspråket.	

¹⁾ Indego 1300

Inställningar		Förklaring	
Systemalternativ	Ställ in knappvoly	Ändra knapptonens ljudstyrka.	
	Ställ in display	Displayljusstyrka	Ställ in displayens ljusstyrka till ljusare eller mörkare.
	Info		Information om programversion, serienummer och senaste service.
	Fabriksinställning		Trädgårdsredskapets återställning till fabriksinställningen raderar alla personliga inställningar. Återställning till fabriksinställning kräver ny kartläggning av trädgården.
Välj region		Lokalisering för den elektroniska kompassen	
Ställ in datum/tid		Mata in tid och datum.	
¹⁾ Indego 1300			
Välj tidsschema		Förklaring	
MANUELL	Info	Hjälpinformation om användning av MANUELL.	
	Välj		Välj denna funktion om ett tidsschema inte används.
TIDSCH 1 – 5	Ändra		Programmering av upp till 5 automatiska tidsscheman med inställning av individuella klippningsdagar och tidsfönster.
	Välj		Aktivera ett av 5 individuella tidsscheman.
Tidsschemainfo		Förklaring	
Tidsschemainfo			Översikt över programmerade klippningsdagar.
	Tillb		Tillbaka till huvudmenyn.
	Välj tidsschema		Hämta undermenyn "Välj tidsschema".
Lås knapparna		Förklaring	
Lås knapparna			Knapparna spärras genast oberoende av autospärren.
	Aktivera knappar		För aktivering av knapparna krävs inmatning av PIN-kod.

162 | Svenska

Felsökning

Online Support



<http://www.bosch-indego.com>



Symptom	Möjlig orsak	Åtgärd
Trädgårdsredskapet fungerar inte	Eventuellt tilltäppt	Kontrollera trädgårdsredskapets undre sida och rensa vid behov (använd alltid trädgårdshandskar)
	Sekundärbatteriet inte fulladdat	Ställ trädgårdsredskapet i laddstationen för laddning
	Gräset är för långt	Ställ in större snitthöjd
	Sekundärbatteriet för kallt/hett	Värm/kyl sekundärbatteriet
	Strömkretsbytaren inte korrekt/ordentligt insatt	Sätt korrekt in
Motorn startar och stannar igen	Sekundärbatteriet inte fulladdat	Ställ trädgårdsredskapet i laddstationen för laddning
	Strömkretsbytaren inte korrekt/ordentligt insatt	Sätt korrekt in
	Sekundärbatteriet för kallt/hett	Värm/kyl sekundärbatteriet Ställ in större snitthöjd
Trädgårdsredskapet går med avbrott	Möjlig en intern fel	Ta kontakt med auktoriserad Bosch kundservice
Trädgårdsredskapet klipper oregelbundet	Snitthöjden för liten	Ställ in större snitthöjd
	Kniven är trubbig	Byte av knivar
	Eventuellt tilltäppt	Kontrollera trädgårdsredskapets undre sida och rensa vid behov (använd alltid trädgårdshandskar)
Gräset är ställvis oklippt	Tidsfönstret för litet för gräsytan	Förstora tidsfönstret
	Batteriets brukstid	Ta kontakt med auktoriserad Bosch kundservice
	Avståndet mellan av begränsningstråd omslutna hinder är mindre än 1 m	Öka avståndet mellan begränsningstrådarna Anvisning: Hinder med en höjd på mer än 6 cm behöver inte omslutas med tråd
	Ojämn gräsmatta	Öka/minska i meny klippinställningar klippspårets täckningsområde
Kraftiga vibrationer/ buller	Knivmuttern/-skruven lös	Dra fast knivmuttern/-skruven
	Kniven skadad	Byte av knivar
Laddning inte möjlig	Laddkontakterna är korroderade	Rengör laddkontakterna
	Möjlig en intern fel	Ta kontakt med auktoriserad Bosch kundservice
Trädgårdsredskapet kan inte köra till laddstationen	Begränsningstråden är inte korrekt dragen	Kontrollera och rikta in begränsningstråden
	Begränsningstråden i närheten av en störkälla	Upprätthåll tillräckligt avstånd mellan begränsningstråd och störkällor (ca. 1 m)
Laddstationens LED blinkar	Begränsningstråden har brustit, den är för lång eller för kort	Kontrollera att begränsningstråden inte har brustit och att dess längd är mellan 20 och 450 m. Koppla därefter spänningsförsörjningen från och åter in.

Symptom	Möjlig orsak	Åtgärd
Indikatoren på laddstationen lyser inte	Nätdonets stickkontakt är inte (korrekt) ansluten	Anslut stickproppen korrekt i vägguttaget
	Vägguttaget eller nätsladden är möjligen defekt	Låt en behörig elektriker kontrollera nätspänningen
	Nätdonet eller laddstationen defekt	Låt nätdonet eller laddstationen kontrolleras hos en Bosch kundtjänst

Kundtjänst och användarrådgivning

www.bosch-garden.com

Var vänlig ange vid förfrågningar och reservdelsbeställningar produktnumret som består av 10 siffror och som finns på trädgårdsredskapets typskylt.

Sänd vid behov alltid gräsklipparroboten och laddstationen tillsammans till ett Bosch Servicecenter.

I tillägg krävs trädgårdsredskapets programversion (se "Meny > Inställningar > Systeminställningar > Info").

Svenska

Bosch Service Center
Telegrafvej 3
2750 Ballerup
Danmark
Tel.: (08) 7501820 (inom Sverige)
Fax: (011) 187691

Transport

De litiumjonbatterier som ingår är underkastade kraven för farligt gods. Användaren kan utan ytterligare förpliktelser transportera batterierna på allmän väg.

Vid transport genom tredje person (t. ex. flygfrakt eller spedition) ska speciella villkor för förpackning och märkning beaktas. I detta fall bör vid förberedelse av transport en expert för farligt gods konsulteras.

Avfallshantering

Släng inte trädgårdsredskap, laddare och inte heller batterier i hushållsavfall!

Endast för EU-länder:



Enligt europeiska direktivet 2012/19/EU måste obrukbara elektriska och elektroniska apparater och enligt europeiska direktivet 2006/66/EG felaktiga eller förbrukade batterier separat omhändertas och på miljövänligt sätt lämnas in för återvinning.

- **Inbyggda batterier får demonteras endast för avfallshantering.** Om kåpan öppnas finns risk för att trädgårdsredskapet förstörs.
- **Endast en kundtjänst får demontera inbyggda batterier för avfallshantering.**

Sekundär-/primärbatterier:



Li-jon:

Beakta anvisningarna i avsnittet "Transport".

Ändringar förbehålles.

Norsk

Mange takk for at du har bestemt deg for Indego robotgressklipperen. Les den følgende sikkerhetsinformasjonen før du installerer Indego.

Sikkerhetsinformasjon

OBS! Les nøye gjennom nedenstående instruksjer. Gjør deg kjent med betjeningselementene og den korrekte bruken av hageredskapet. Ta godt vare på driftsinstruksen til senere bruk.

Forklaring av symbolene på hageredskapet



Generell fareinformasjon. Pass på at hageredskapet ikke blokkerer eller stenger utgangen.



Advarsel: Les driftsinstruksen før du tar hageredskapet i bruk.



Advarsel: Trykk på av-knappen før du utfører arbeider på hageredskapet eller løfter det.

164 | Norsk



Forsiktig: Ikke berør de roterende knivene. Knivene er skarpe. Pass på at du ikke kutter av tær og fingre.



Ikke berør noen av delene på hageredskapet før de er helt stanset. Knivene fortsetter å rotere etter at hageredskapet er slått av og kan forårsake skader.



Pass på at personer som står i nærheten ikke skades av fremmedlegemer som slynges bort.



Advarsel: Pass på å holde sikker avstand til hageredskapet mens du arbeider.



Kjør ikke på hageredskapet.



Ladeapparatet er utstyrt med en sikkerhetstransformator.

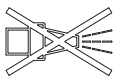

Bruk for rengjøring av klipperoboterer verken høytrykksspyler eller hageslange.

Betjening

► **Før alle arbeider på hageredskapet utføres (f. eks. vedlikehold, verktøyskifte, etc.) må du fjerne skillebryteren, det samme gjelder for transport og lagring.**

► Du må aldri tillate barn eller personer som ikke er kjent med disse instruksene å bruke hageredskapet. Nasjonale forskrifter innskrenker eventuelt alderen på brukeren.

► Dette hageredskapet er ikke beregnet til å brukes av personer (Inkludert barn) med innskrenkede fysiske, sensoriske eller intellektuelle evner eller manglende erfaring og/eller manglende kunnskaper, hvis de ikke er under oppsyn eller får instruksjoner om bruken av en person som er ansvarlig for deres sikkerhet.

Barn må være under oppsyn for å forhindre at de leker med hageredskapet.

► Brukeren er ansvarlig for uhell eller skader på andre mennesker eller deres eiendom.

► Trykk straks på den røde stopp-tasten når det oppstår fare når hageredskapet brukes.

► Sørg for at grensewiren er korrekt installert iht. driftsinstruksen.

► Kontroller grensewiren. Den må være strammet over hele lengden og være festet med pluggene på bakken uten løse wireløgner.

► Med jevne mellomrom må du kontrollere området der hageredskapet brukes og fjerne alle stein, stokker, wirer og andre fremmede gjenstander.

► Du må ikke kjøre over strømtilførselsledninger som står under spenning.

► Kontroller hageredskapet med jevne mellomrom for å være sikker på at kniven, knivskruene og skjæreinnretningen ikke er slitte eller skadet. Skift ut slitte kniver og knivskruer som hele sett, slik at det ikke oppstår ubalanser.

- ▶ Du må aldri bruke hageredskapet med skadede vernedekslar eller uten sikkerhetsinnretninger.
- ▶ Sørg for at hender og føtter ikke kommer i nærheten av eller under roterende deler.
- ▶ Du må aldri løfte eller bære hageredskapet mens motoren går.
- ▶ La aldri hageredskapet arbeide uten oppsyn hvis husdyr, barn eller andre personer befinner seg i nærheten.
- ▶ Slå på hageredskapet iht. driftsinstruksen og stå i en sikker avstand fra roterende deler.
- ▶ Ikke bruk hageredskapet samtidig med vanningsanlegg. Oppgi en tidsplan, slik at de to systemene ikke er i gang på samme tid.
- ▶ **Ikke utfør endringer på hageredskapet.** Ikke tillatte endringer kan innskrenke sikkerheten til hageredskapet og føre til mer støy og vibrasjoner.

Løsning av skillebryteren:

- før blokkeringer fjernes,
- når du sjekker, rengjør eller arbeider på hageredskapet,
- hvis hageredskapet vibrerer på en uvanlig måte (stans hageredskapet og kontroller det straks),
- etter en kollisjon med en fremmed gjenstand. Sjekk om hageredskapet er skadet og ta kontakt med Bosch kundeservice mht. nødvendige reparasjoner.

Vedlikehold

- ▶ **Bruk alltid arbeidshansker når du håndterer eller arbeider i nærheten av de skarpe knivene.**
- ▶ **Fjern skillebryteren før alle arbeider på hageredskapet utføres.**
- ▶ **Trekk støpselet ut av stikkontakten før du utfører arbeid på lade-stasjonen eller på strømtilførsels-apparatet.**

Rengjør de ytre delene på hageredskapet grundig med en myk børste og en klut. **Ikke bruk vann og løse- eller polermidler.** Fjern gress og avleiringer, spesielt fra ventilasjonsspaltene.

Drei hageredskapet med undersiden opp og rengjør knivområdet med jevne mellomrom. Bruk en fast børste eller en skrape for å fjerne fastsittende gressrester. (se bilde A)

Knivene kan snus. (se bilde B)

- ▶ Sørg for at alle mutre, bolter og skruer sitter godt fast, slik at hageredskapet befinner seg i en sikker arbeidstilstand.
- ▶ Kontroller hageredskapet med jevne mellomrom og skift ut slitte og skadede deler for din egen sikkerhets skyld.
- ▶ Pass på at du kun bruker originale Bosch reservedeler.
- ▶ Ved behov må du skifte ut kniver og skruer i hele sett.

Vinter lagring og transport

► Før hageredskapet lagres må du fjerne skillebryteren.

- Indego er driftsklar ved temperaturer mellom 5 °C og 45 °C. Lagre Indego og ladestasjonen utilgjengelig for barn på et sikkert og tørt sted om vinteren, når temperaturene er permanent under 5 °C.

Du må ikke plassere andre gjenstander på hageredskapet eller ladestasjonen.

Bruk helst originalemballasjen når du transporterer indego over lengre distanser.

SD-kort

Grensesnittet for SD-kort i klipperoboter er bare bestemt for programvare-diagnosen ved et Bosch servicesenter.

Farer pga. batteriet

- Batteriet må kun lades opp i den Bosch godkjente ladestasjonen.
- Indego arbeider mellom 5 °C og 45 °C. Hvis batteritemperaturen er utenfor dette området, melder Indego dette på skjermen sin og blir i ladestasjonen eller vender, når den arbeider, tilbake til ladestasjonen.
- Unngå kontakt med hageredskapet hvis det i et uvanlig tilfelle kommer væske ut av batteriet. Oppsøk lege hvis du kommer i berøring med denne væsken.
- Hvis batteriet skades, kan det lekke ut væske som fukter deler i nærheten. Kontroller disse delene og ta kontakt med Bosch kundeservice.

- **Du må ikke åpne hageredskapet og batteriet.** Det er fare for kortslutning og elektriske støt.

- **Beskytt hageredskapet mot ild.** Det er fare for eksplosjoner.

- **Ved skader eller usakkyndig bruk av hageredskapet kan det komme damper ut av batteriet. Tilfør frisk luft og oppsøk lege hvis det oppstår plager.** Dampene kan irritere åndedretsveiene.

- Lagre hageredskapet kun i temperaturområdet fra –20 °C og 50 °C. La hageredskapet f. eks. om sommeren ikke ligge i bilen.

Sikkerhetsinstruksjoner for ladeapparat og strømtilførselsapparat

- **Oppladingen må kun utføres i en original Bosch ladestasjon.** Ellers er det fare for eksplosjoner og brann.
- **Kontroller ladestasjonen, strømtilførselsapparatet, ledningen og støpselet med jevne mellomrom. Ikke bruk ladestasjonen eller strømtilførselsapparatet hvis du registrerer skader. Du må ikke åpne ladestasjonen eller strømtilførselsapparatet på egen hånd og la dem kun repareres av kvalifisert fagpersonale og med originale reservedeler.** Skader på ladestasjon, strømtilførselsapparat, ledning eller støpsel øker risikoen for elektriske støt.
- **Bruk ikke ladestasjonen og strømtilførselsapparatet på lett brennbare undergrunner (f. eks. papir, tekstil etc.) hhv. i brennbare omgivelser.** På grunn av varmen som opp-

står i ladestasjonen og strømtilførselsapparatet under oppladingen er det fare på brann.

- ▶ **Hold øye med barn.** Slik unngår du at barn leker med ladestasjonen, strømtilførselsapparatet eller hageredskapet.
- ▶ **Barn og andre personer som på grunn av sine fysiske, sensoriske eller åndelige evner eller sin manglende erfaring eller kunnskaper ikke er i stand til å bruke laderstasjonen eller strømtilførselsapparatet på en sikker måte, må ikke bruke ladestasjonen og strømtilførselsapparatet uten oppsyn eller anvisning av en ansvarlig person.** Ellers er det fare for feil bruk og skader.
- ▶ Spenningen til strømkilden må stemme overens med informasjonen på strømtilførselsapparatet.
- ▶ Strømtilførselsapparatet bør helst koples til en stikkontakt som er sikret med en jordfeilbryter (RCD) med en jordfeilstrøm på maksimalt 30 mA. Sjekk funksjonen til jordfeilbryteren (RCD) med jevne mellomrom.
- ▶ Tilkoplingsledningen må kontrolleres mht. skader med jevne mellomrom og må kun brukes i en feilfri tilstand.
- ▶ Hvis det er nødvendig å skifte ut tilkoplingsledningen, må dette gjøres av produsenten, autoriserte serviceverksteder eller en annen kvalifisert person, slik at det ikke oppstår fare for sikkerheten.

▶ Ved utskifting av ledningen til ladestasjon og strømtilkoplingsapparat må du passe på at den er godkjent av Bosch.

- ▶ Ta aldri i støpselet med våte hender.
- ▶ Tilkopplingsledningen må ikke kjøres over, klemmes eller trekkes i, ellers kan den skades. Beskytt ledningen mot varme, olje og skarpe kanter.





Strømforsyningsapparatet er til sikkerhet dobbeltisolert og trenger ingen jording. Driftsspenningen er 230 V AC, 50 Hz (for ikke-EU-land 220 V, 240 V alt etter utførelse). Du får informasjon hos din autoriserte Bosch kundeservice.

I tvilstilfeller må du spørre en utdannet elektriker eller nærmeste Bosch serviceverksted.

Tilkopplingsledningen må sjekkes mht. synlige skader og elding med jevne mellomrom og må kun brukes i en feilfri tilstand.

Symboler

Nedenstående symboler er viktige for lesing og forståelse av driftsinstruksene. Legg merke til symbolene og deres betydning. En riktig tolkning av symbolene hjelper deg med å bruke hageredskapet på en bedre og sikrere måte.

Symbol	Betydning
	Bruk vernehansker
	Tillatt aksjon
	Dette er forbudt
	Tilbehør/reservedeler

Formålmessig bruk

Hageredskapet er beregnet til å klippe gressplener på private områder.

168 | Norsk

Tekniske data

Automatisk gressklipper	SI-enheter	Indego	Indego 800	Indego 1000 Connect	Indego 1100 Connect	Indego 1200 Connect	Indego 1300
Produktnummer	3 600 HA2 0.. ... HA2 1..	... HA2 1..	... HA2 3..	... HA2 3..	... HA2 3..	... HA2 2..
Skjærebredde	cm	26	26	26	26	26	26
Klippehøyde	mm	20 – 60	20 – 60	20 – 60	20 – 60	20 – 60	20 – 60
Skråningsvinkel (maks.)	°	20	20	20	20	20	20
Størrelse på arbeidsflaten (alle områder)							
– maksimalt	m ²	1000	800	1000	1100	1200	1300
– minimal	m ²	20	20	20	20	20	20
– pr. batteri-opplading opp til*	m ²	200	200	200	200	200	200
Vekt	kg	11,1	11,1	11,1	11,1	11,1	11,1
Beskyttelsestype		IPX1	IPX1	IPX1	IPX1	IPX1	IPX1
Serienummer		se typeskiltet på hageredskapet					
Oppladbart batteri		Li-ioner	Li-ioner	Li-ioner	Li-ioner	Li-ioner	Li-ioner
Nominell spenning	V=	32,4	32,4	32,4	32,4	32,4	32,4
Kapasitet	Ah	3,0	3,0	3,0	3,0	3,0	3,0
Antall battericeller		18	18	18	18	18	18
Driftstid, gjennomsnittelig opp til*	min	50	50	50	50	50	50
Batteri-ladetid (maks.)	min	50	50	50	50	50	50
Grensewire							
Grensewire							
– medlevert kabel	m	150/200**	150	200	200	250	300
– installert lengde, min.	m	20	20	20	20	20	20
– installert lengde, maks.	m	450	450	450	450	450	450
Ladestasjon							
Produktnummer	F 016 L69 104	... L69 104	... L69 104	... L69 104	... L69 104	... L69 105
Inngangsspenning	V	42	42	42	42	42	42
Energiforbruk	W	150	150	150	150	150	150
Ladestrøm	A	2,0	2,0	2,0	2,0	2,0	2,0
Godkjent ladetemperaturområde	°C	5 – 45	5 – 45	5 – 45	5 – 45	5 – 45	5 – 45
Vekt	kg	2,0	2,0	2,0	2,0	2,0	2,0
Beskyttelsestype		IPX1	IPX1	IPX1	IPX1	IPX1	IPX1

*avhengig av klippehøyde, gressstilstand og fuktighet

**avhengig av apparattype

Informasjonene gjelder for nominell spenning [U] på 230 V. Ved avvikende spenning og på visse nasjonale modeller kan disse informasjonene variere noe.

Legg merke til produktnummeret på typeskiltet til hageredskapet ditt. Handelsbetegnelsene for de enkelte hageredskapene kan variere.

Norsk | 169

Automatisk gressklipper	SI-enheter	Indego	Indego 800	Indego 1000 Connect	Indego 1100 Connect	Indego 1200 Connect	Indego 1300
Strømtilførselsapparat							
Produktnummer							
Sveits	F 016 L69 117	... L69 117	... L69 117	... L69 117	... L69 117	... L69 117
England		... L69 118	... L69 118	... L69 118	... L69 118	... L69 118	... L69 118
Resten av Europa		... L69 116	... L69 116	... L69 116	... L69 116	... L69 116	... L69 116
Australia		... L69 119	... L69 119	... L69 119	... L69 119	... L69 119	... L69 119
Inngangsspenning (vekselspenning)	V	220 – 240	220 – 240	220 – 240	220 – 240	220 – 240	220 – 240
Beskyttelsesklasse		□ / II	□ / II	□ / II	□ / II	□ / II	□ / II
Frekvens	Hz	50/60	50/60	50/60	50/60	50/60	50/60
Utgangsspenning (like-spennning)	V	42	42	42	42	42	42
Beskyttelsestype		IPX7	IPX7	IPX7	IPX7	IPX7	IPX7
Vekt	kg	2,0	2,0	2,0	2,0	2,0	2,0

*avhengig av klippehøyde, gressstilstand og fuktighet

**avhengig av apparattype

Informasjonene gjelder for nominell spenning [U] på 230 V. Ved avvikende spenning og på visse nasjonale modeller kan disse informasjonene variere noe.

Legg merke til produktnummeret på typeskiltet til hageredskapet ditt. Handelsbetegnelsene for de enkelte hageredskapene kan variere.

Støy-/vibrasjonsinformasjon

Støyutslippsverdier målt i henhold til FprEN 50636-2-107.

Maskinens A-bedømte typiske støynivå er: Lydtrykknivå 64 dB(A); lydeffektnivå 72 dB(A). Usikkerhet K = 2,74 dB.

Samsvarserklæring **CE** 1588

Vi erklærer ved å være alene ansvarlig for at det under „Tekniske data“ beskrevne produktet er i overstemmelse med alle relevante bestemmelser i direktivene 2006/42/EC, 1999/5/EC, 2000/14/EC, 2009/125/EC, 2011/65/EU inkludert endringer, og følgende standarder: EN 60335-1:2012/FprEN 50636-2-107 (produksikkerhet), EN 60950-1:2006+A2:2013/ EN 60950-22:2006 (produksikkerhet), EN 61558-1:2005+A1:2009/ EN 61558-2-16:2009+A1:2013 (sikkerhet av nettapparater), EN 301 489-7 V1.3.1 (EMC og ERM for GSM og DCS), EN 301 511 V9.0.2 (vesentlige endringer for GSM 900 og GSM 1800), EN 55014-1:2006+A2:2011 (EMC støyemisjon), EN 55014-2:1997+A2:2008 (EMC støyfasthet). 2000/14/EC: Garantert lydeffektnivå 75 dB(A). Samsvarsbedømmelsesmetode jf. tillegg VI.

Produktkategori: 32

Benevnt kontor 2000/14/EC:

SRL, Sudbury, England, Nr. 1088

Tekniske data (2006/42/EC, 2000/14/EC) hos:
Bosch Lawn and Garden Ltd., PT-LG/ENS23,
Stowmarket, Suffolk IP14 1EY, England

Henk Becker
Executive Vice President
Engineering

Helmut Heinzelmann
Head of Product Certification
PT/ETM9

Henk Becker i.V. *Helmut Heinzelmann*

Robert Bosch GmbH, Power Tools Division
70764 Leinfelden-Echterdingen, GERMANY
13.08.2014

Forklaring av bildene for installasjonen (se sider 3 – 13)

Mål for aktiviteten	Bilde	Side
Leveringsomfang/utpakking av hageredskapet	1	4
Posisjonering av ladestasjonen	2 – 3	4 – 5
Føre grensewiren gjennom bunntplaten	4	5
Tilkopling av den første enden på grensewiren	5	5
Festing av ladestasjonen på bunnen	6	5
Legging av grensewire	7	6
forlengelse grensewire	8	7
stikke ut ekstra område med grensewire	9	7
Tilkopling av den andre enden på grensewiren	10	8
Montering av vernedekelet på ladestasjonen	11	8
Tilkopling av strømtilførselsapparatet	12	9

170 | Norsk

Mål for aktiviteten	Bilde	Side
Ladestasjonen signaliserer strømspenning PÅ	13	9
Montering av en skillebryter	14	9
Sette hageredskapet til opplading i ladestasjonen	15	10
«Velkommen»-skjerm, se teksten i driftsinstruksen	16	10
Oppløfting og bæring av hageredskapet	17	11
Innstilling av klippehøyden	18	11
Klippe effektivt med Logicut	19	12
Rengjøring	A	13
Vedlikehold	B	13

Forberedelse av gressplenen

Fjern stein, løse trebiter, tråd, en strømtilførselsledning som står under spenning og andre fremmede gjenstander fra flaten som skal klippes.

Pass på at flaten som skal klippes er plan og ikke byr på tydelige hindringer for hageredskapet som hull, spor eller bratte skrånninger på mer enn 20°.

Klipp hoved-gressflaten med en vanlig gressklipper ned til en høyde på maksimalt 40 mm og området rundt grensewiren ned til en høyde på maksimalt 20 mm.

Installation

En video til installasjonen av Indego kan du se på www.bosch-indego.com eller du bruker den påfølgende QR-koden.



Velg en posisjon for ladestasjonen; horisontalt og ikke utsatt for direkte sol.

Merk: Ladestasjonen må plasseres på en ytterkant av gressflaten på grensewiren. Den kan ikke stå ved siden av et skur eller redskapshus som står som øy innenfor gressflaten.

Sikre at ladestasjonen står ved siden av flaten som skal klippes med et 1,5 m langt spor foran og et 1 m langt rett spor bak. Det er viktig at ladekontaktene peker mot venstre sett fra gressflaten som skal klippes (se bilde 2).

Merk: Hvis ladestasjonen står slik at ladekontaktene peker mot gressflaten som skal klippes eller mot venstre, vil Indego ikke arbeide riktig.

Trekk grensewiren gjennom det fremre hullet i grunnplaten, før den rett gjennom kabelkanalen og bakre hull. Fest grensewiren på en linje med et hull i en plugg. Fjern isolasjonen forsiktig og kople grensewiren til høyre kopplingsklemme (Rød). (se bildene 4 – 5)

Fest ladestasjonen med de 4 medleverte pluggene på bakken. (se bilde 6)

Legg grensewiren mot urviserne og tett mot bakken. Ta hensyn til minimumsavstanden som skal overholdes fra plenkanter, trappetrinn, vegger, dammer etc. Bruk avstandsmal. (se bilde 7)

Merk: Grensewiren må være lagt slik at Indego aldri har en større avstand enn 16 m til denne.

Hvis plenen grenser med lik høyde til en vei eller en flate, kan Indego kjøre på kanten. I disse tilfellel kan grensewiren legges direkte ved kanten.

Merk: Grensewiren kan legges maksimalt 5 cm dypt i jorden. Vi råder til å avgrense faste objekter innen gressflaten. Ved dette hindres den ytre slitasjen på Indigo på grunn av stadige støt. Gjenstander som er lavere enn 6 cm, f.eks. blomsterbed, må avgrenses i urviserens retning for å hindre skader på kniven. Wirene til og fra disse sonene bør ikke berøre hverandre, men må imidlertid ikke legges i kryss. (se bilde 7)

Merk: Plenen må ikke klippes nærmere enn 20 cm fra objekter som står fast eller i hjørner.

Fest grensewiren med første plugg ved siden av ladestasjonen, stram den og sett ytterligere pluggen i en avstand på ca. 50 cm. (se bilde 7)

Kompletter runden og før grensewiren slik mot baksiden på ladestasjonen at denne befinner seg på en linje med hullet og pluggen. Fest også den andre enden på grensewiren med pluggen. Forviss deg om at hullet, de to wireendene og pluggen danner en linje. Kapp grensewiren, fjern isolasjonen forsiktig og kople grensewiren til venstre kopplingsklemme (Svart). (se bilde 10)

Sett vernelekket på ladestasjonen. (se bilde 11)

Merk: Ekstra grensewire kan tilkoples med et kopplingsstykke. (se bilde 8)

Grensewiren kan forlenges til en lengde på maksimalt 450 m.

Merk: Hold avstand fra grensewiren når du vil luften eller rake plenen.

Installer strømtilførselsapparatet i tørre omgivelser. Forbind dette med ladestasjonen og en stikkontakt, som befinner seg inne i en bygning. (se bilde 12)

Sjekk meldingen på ladestasjonen (se bilde 13):

- Meldingen lyser **kontinuerlig grønt**, når utgangsspenningen til strømtilførselsapparatet finnes og grensewiren ikke er avbrutt.
- Meldingen **lyser ikke**, når utgangsspenningen til strømtilførselsapparatet mangler.

Installering av en ytterligere hage (Indego 1300)

Indigo 1300 kan benyttes for opptil tre forskjellige hager.

For installeringen av en ytterligere hage trenger du en ytterligere ladestasjon (F 016 800 384/F 016 800 438), grensewire og pluggen.

Med innredningen av en ekstra flate går du frem ifølge den påfølgende installasjonsveiledningen.

Merk: Hvis Indego skal plasseres fra en hage i den neste hagen, trykk først tasten «Symbol Home», slik at den kjører tilbake i ladestasjonen. Deretter kan den løftes og bæres til den neste ladestasjonen.

Første innretning

Sett skillebryteren inn i hageredskapet og sett dette inn i ladestasjonen til opplading. (se bilder 14 – 16)

«Velkommen»-skjermen vises med følgende symboler:

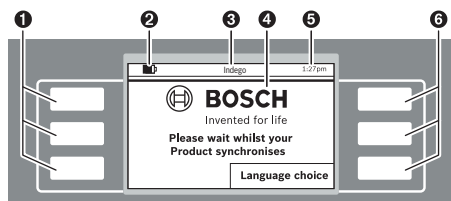

Symbol	Betydning
1	Venstre multifunksjonstaster
2	Batteri-ladetilstand
3	Tittel på menyen/undermenyen
4	Display med skjermdialoger
5	Tidsangivelse
6	Høyre multifunksjonstaster

Tastene har forskjellige funksjoner. Den aktuelle betydningen er avhengig av den aktiverte menyen og forklares på displayet.

Tastene ved siden av pilsymbolene (markør) ▲ eller ▼ muliggjør en navigering opp- eller nedover gjennom menyvalgene. Tastene ved siden av pilsymbolene (markør) ► eller ◀ muliggjør navigering mot venstre eller høyre i menyvalgene.

Displayet skifter til neste skjerm-dialog straks en valgmulighet er valgt og bekreftet.

Installation

Trykk først tasten ved siden av «Language choice» (språkvalg). Skjerm-dialog «Språkinnstilling» vises med følgende innhold.

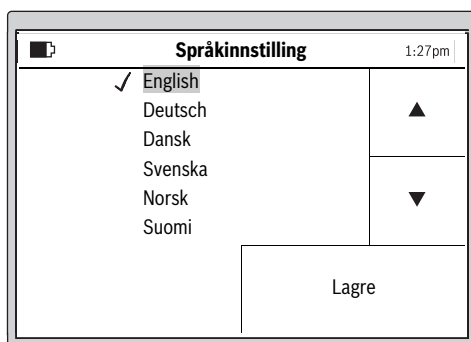

Velg et språk og bekreft med «Lagre».

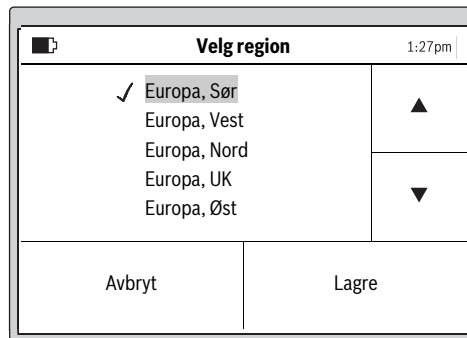

Velg regionen hvor Indego brukes og bekreft med «Lagre». Denne informasjonen benyttes til optimering av det elektriske kompasset til klipperoboteren.

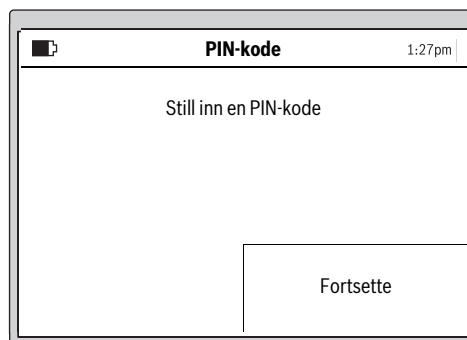

Trykk på «Fortsette», for å oppgi din personlige PIN-kode.

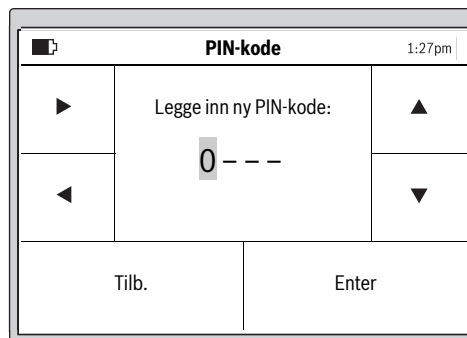

Velg en innskriftsposisjon med høyre- eller venstre-markøren, innstill sifrene med opp-/ned-markøren og bekreft med «Enter» eller velg «Tilb.», for å komme tilbake til tidligere «PIN-kode».

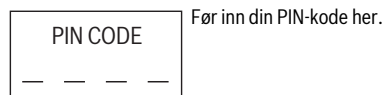

172 | Norsk

Merk: Hold PIN-koden skjult overfor tredjepersoner. Hvis du har mistet din personlige PIN-kode, må du for å fjerne sperren bringe Indego med ladestasjonen til et Bosch Service Center. Ta kontakt med din forhandler eller Bosch kundeservice (se «Kundeservice og rådgivning ved bruk»).

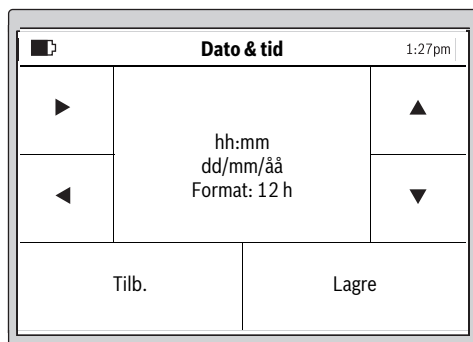

Still inn klokkeslettet «hh:mm», datoen «dd/mm/åå» og klokkeslettformatet «format: 12 h». Velg til dette innleggingsposisjonen med markøren høyre/venstre, still med markøren opp/ned inn sifrene og bekreft med «**Lagre**» eller velg «**Tilbake**», for å vende tilbake til den forrige «**PIN-koden**».

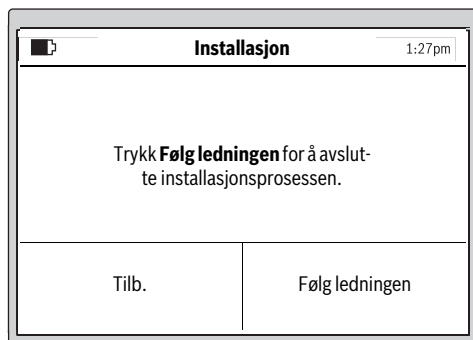

Velg «**Følg ledningen**» for å måle opp hagen. (Velg «Tilb.» for å gå tilbake til «Dato & tid»-skjermen.)

Merk: Hvis displayet på ladestasjonen blinker på dette tidspunktet, er grensewiren avbrutt, for lang (over 450 m) eller for kort (under 20 m).

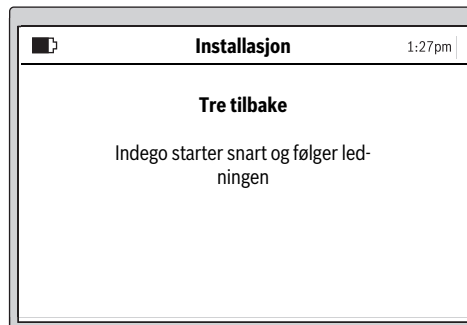

Følgende skjerm-dialog viser første kjøring langs grensewiren:

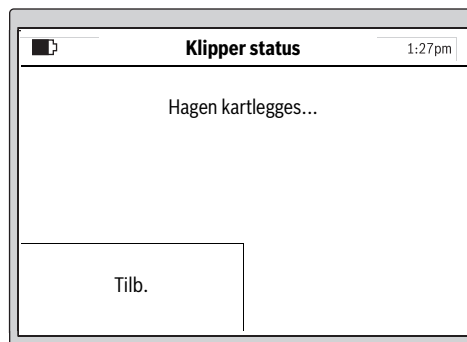

Knivene roterer ikke når hageredskapet kjøres langs grensewiren for første gang.

Merk: Ved kartleggingen følger Indigo grensewiren langs kanten på gressflaten. Der hvor wiren bøyer av med en avstand på 1 cm til og fra hindringer gjenkjennes den ikke og Indego følger den ytre innrammingen videre. (se bilde 7)

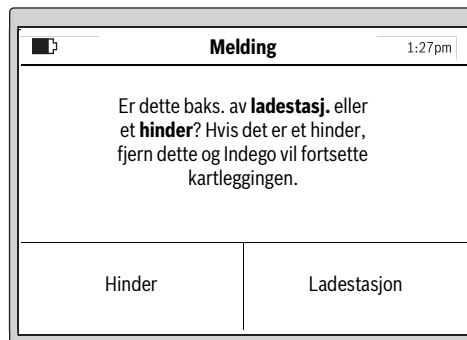

Målingen er avsluttet når hageredskapet har nådd baksiden på ladestasjonen.

Trykk på «**Hinder**», hvis hageredskapet ikke har nådd baksiden på ladestasjonen. Sjekk informasjonene på displayet for å avslutte installasjonen.

Trykk på **«Ladestasjon»**, hvis hageredskapet har nådd frem til baksiden på ladestasjonen.

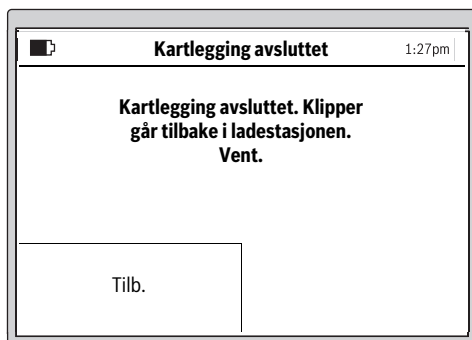

Indego 1300

I displayet finnes en opsjon for å betegne hagen med et foregitt navn fra lageret. For deretter å kartlegge en ytterligere hage, må Indego settes i ladestasjonen der. Indego er da klar til å registrere denne nye hagen med en gang tasten «Kartlegg.» blir betjent.

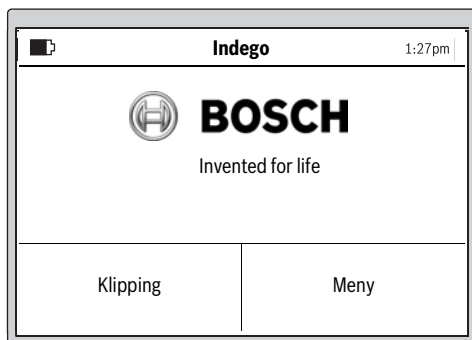

Etter vellykket installering kan du enten **«Klipping»** for å starte klippingen omgående eller endre under **«Meny > Endre tidsplan»** innrette en tidsplan.

Ytterligere informasjon om hageredskapets bevegelser i løpet av klippingen finner du i avsnittet «Gressklipping».

Innlesning av en klippeplan

Konfigurer klippeplanen og innstillingen etter dine ønsker.

De omtrentlige kjøretidene for en fullstendig dekning av hagen er angitt her. Vær oppmerksom på at kjøretidene varierer, alt etter gressflatens beskaffenhet og antall objekter i gressflaten.

200 m ²	2 h
500 m ²	6 h
800 m ²	9 h
1000 m ²	12 h
1300 m ²	16 h

Alle meny-punkter er oppført i avsnittet «Meny navigasjon».

Innstillingen av en **«Tidsplan»** er oppgitt detaljert. De ytterligere meny-punktene forklarer seg selv.

Tidsplan

Under **«Meny > Endre tidsplan»** kan du åpne 5 tidsplaner.

«MANUELL» skal brukes når hageredskapet kun skal arbeide på aktuelt tidspunkt.

Hver enkel **«TIDSPLAN»**-modus kan innrettes etter dine krav.

Eksempel:

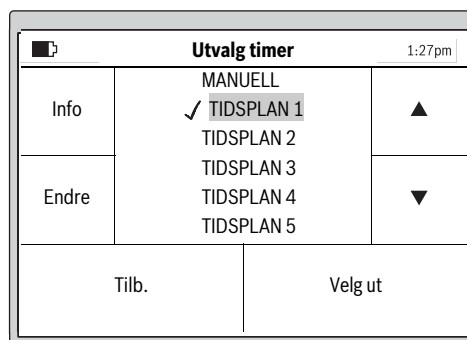

Velg en **«TIDSPLAN»** med opp-/ned-markøren, f. eks. **«TIDSPLAN 1»** og trykk **«Endre»**.

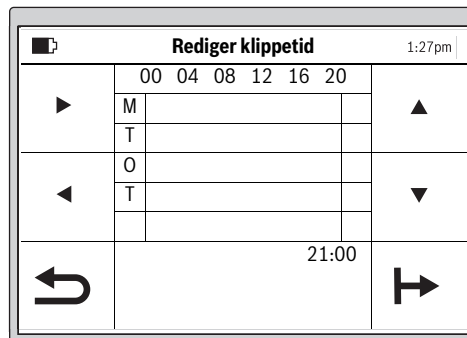

Velg en ønsket klippedag med markøren opp/ned, f. eks. **«M»**. Velg en starttid med markøren høyre/venstre.

Bekreft starttiden med tasten nede til høyre. Velg en sluttid med markøren høyre/venstre. Bekreft sluttiden med tasten nede til høyre.

Hageredskapet arbeider innenfor et tidsvindu helt til batteriet må lades opp. Hvis gressflaten er klippet før tidsvinduet er slutt, kjører hageredskapet tilbake til ladestasjonen.

De programmerte tidsvinduene vises i en oversiktsplan.

174 | Norsk

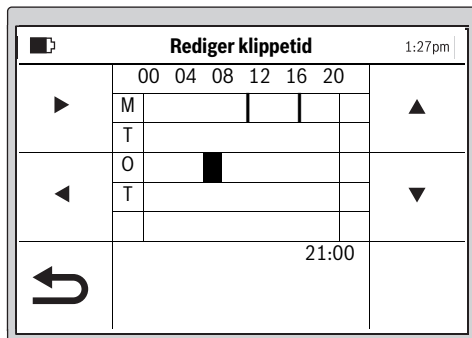

Still inn alle klippedager som er ekstra nødvendig og bekreft din personlige «TIDSPLAN 1» med tasten nede til venstre.

For å slette et tidsvindu beveger du markøren mot tidsvinduet og sletter dette med tasten nede til høyre.

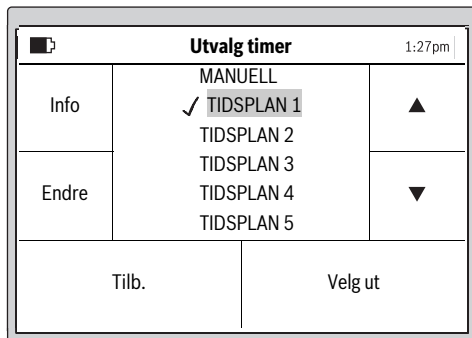

En hake ✓ vises ved siden av den lagrede tidsplanen.

Hageredskapet starter klippingen når dagen og starttiden til tidsvindu 1 er nådd.

Merk: Innstill forskjellige tidsplaner for sesongenes forskjellige vekstforhold om våren, sommeren og høsten. Hold øye med gressveksten og tilpass tidsplanen hvis dette skulle være nødvendig.

Gressklipping

- ▶ Ikke la barn kjøre på hageredskapet.
- ▶ Trykk på den manuelle stopp-tasten, før du løfter hageredskapet i håndtaket.

Klippehøyde: Du kan stille klippehøyden inn mellom 20 mm og 60 mm (se bilde 18). 10 forskjellige innstillinger er tilgjengelige (ca. 20 mm, 24 mm, 29 mm, 33 mm, 38 mm, 42 mm, 47 mm, 51 mm, 56 mm og 60 mm).

Merk: Knivsystemet til Indego er dimensjonert for klipping av kort gress (3–5 mm). Klippeavfallet kan bli liggende som bio-klipp for gjødsling av plenen.

Bestem en tidsplan med hyppige gjentakelser. Slik oppnår du gode klipperesultater, batterioppladingen rekker lenger og du unngår at det blir liggende gressrester på plenen.

Når gressklippingen har begynt:

- arbeider hageredskapet i modusen «Manuell» så lenge til gressflaten er klippet, stopp-tasten blir trykt. Klippingen blir bare avbrutt for å lade opp batteriet.
- arbeider hageredskapet i programmerbar modus «Tidsplan» uavbrutt innenfor et tidsvindu. Det avbryter klippingen kun til opplading. For å avbryte gressklippingen før et tidsvindu er avsluttet, trykker du på den manuelle stopp-tasten. Hvis gressflaten er klippet før tidsvinduet er avsluttet, går hageredskapet tilbake til ladestasjonen.

Indego 1300

Indego 1300 gjenkjenner skiftingen til en annen ladestasjon og lader det riktige hagekartet hvis hagen allerede er kartlagt. Hvis det er valgt en tidsplan, så begynner Indego 1300 med klippingen i det innstilte tidsvinduet.

Klippe effektivt med Logicut

Hvor effektivt klipper Indego (se bilde 19)

For å klippe effektivt lærer Indego formen til flaten som den arbeider i. Læreprosessen finner sted under de to første arbeidsyklusene.

Nedenfor forklares det hvordan Indego lærer formen til gressflaten.

Slik fungerer det

For å klippe effektivt, kartlegger Indego den ytre linjen til gressflaten og posisjonen til de indre objektene (trær, blomsterbed, dammer etc.), som ved installeringen ble begrenset ved hjelp av grensewire. Slik kan Indego kalkulere hvor det skal klippes gress, hvor gress allerede ble klippet og også banen til og fra ladestasjonen. Ved dette er Indego i stand til å gjennomføre oppgaven mer effektivt.

Kartlegging av arbeidsområdet (se bilde 19)

Etter at innstillingene er utført, kartlegger Indego først den ytre formen til hagen. Dette skjer ved å kjøre langs grensewire på kanten av gressflaten. Ved kjøringen måler Indego avstandene, genererer et kart og sikrer det i sitt minne.

Merk: Indego følger ikke wiren til de indre avgrensningene.

Lære posisjonen til hageobjekter avgrenset med wire (se bilde 19)

Med en gang Indego har kartlagt flaten som skal klippes, kan den begynne med klippingen. Etter betjeningen av kommandoen «Klipping» forlater Indego ladestasjonen og begynner å klippe gresset med parallelle spor. De parallelle sporene er begrenset til omtrent 10 m for å holde sporet mest mulig nøyaktig. Delflatene blir fullført i parallelle spor, hvis den ikke treffer på et objekt avgrenset med grensewire.

Når et slikt objekt oppdages, følger Indego grensewiren rundt objektet for å beregne formen. Indego kjører for verifisering av objektets posisjon mot kanten av gressflaten hen til grensewiren og lagrer stedet i hagekartet. Indego fortsetter så klippingen. Prosessen gjentas når Indego ved klippingen støter på ytterligere objekter. Etter utført arbeid kjører Indego tilbake til ladestasjonen.

Merk: Forløpet gjentas ved den andre klippingen. Derved sikres at alle objekter i hagen oppdages og stedene protokolleres pålitelig i hagekartet.

Hvis det ikke blir funnet ytterligere objekter i hagen, fortsetter Indego normalt med klippingen.

Hvis en ekstra flate innenfor hagen skal bli utspart etter igangsettingen (f. eks. blomsterbed), kan en ekstra grensewire innføres med en kabelforbinder. (se bilde 9)

Klippemodus (se bilde 19)

Med en gang Indego har lært posisjonen til alle objektene i hagen, klipper den plenen effektivt med parallelt linjemønster.

Klipping med dobbel hastighet

Når Indego ved klippingen treffer på høyt eller tett gress, øker den automatisk turtallet til skjæresystemet og reduserer kjørehastigheten til dette stedet er klippet.

Klipping av kant

I denne modusen klipper Indego langs grensewiren. Hyppigheten kan innstilles. I grunninnstillingen skjer dette ved hver fjerde klipping.

Overlapping klippespor

Indego klipper plenen i opptil 10 m lange parallelle linjer. Avstanden mellom linjene er forhåndsinnstilt på 20 cm, reduseres imidlertid automatisk ved høyere gress. Når gresset er klippet, arbeides det videre med den innstilte sporavstanden. Innstillingen kan via menyen endres av brukeren.

Taster på ladestasjonen (Indego 1300)

Ladestasjonen til Indego 1300 har ytterligere funksjonstaster for styringen av Indego.

Symbol Basis – Ved trykk på denne tasten blir Indego hentet tilbake til ladestasjonen.

Symbol Stopp – Ved trykk på denne tasten stanses Indego.

Hvis Indego ble stanset, er det nødvendig med innlesning av PIN for å fortsette driften.

Sensorer

Hageredskapet har følgende sensorer:

- **Løftesensoren** aktiveres og kopler drivverk og kniver ut når hageredskapet løftes opp.
- **Veltesensoren** registrerer at hageredskapet ligger med undersiden opp og kopler drivverk og kniver ut.
- **Blokkeringssensoren** registrerer en hindring i hageredskapets sporbredde når dette berøres og utløser da et retningsskifte.
- **Helningssensoren** aktiveres når hageredskapet har nådd en vinkel på 45°.

Hvis en av sensorene blir aktivert, f.eks. løftesensoren, vises en melding i displayet: «Hageredskapet er løftet. Legg inn PIN-koden for å fortsette.». Displayet skifter til hviletilstanden hvis det ikke legges inn noe innen 10 minutter. Trykk på en eller annen tast for å aktivere displayet igjen.

Hvis hageredskapet befinner seg i hviletilstand, trykker du på hvilken som helst tast for å aktivere PIN-innskrifts-skjermen og oppgi PIN-koden.

Opplading av batteriet

Batteriet er utstyrt med en temperaturområde mellom 5 °C og 45 °C.

Li-ion-batteriet leveres delvis oppladet. For å oppnå full batterikapasitet må du lade hageredskapet fullstendig opp i ladestasjonen før første bruk.

Litium-ion-batteriet kan lades opp til enhver tid uten at levetiden forkortes. Det skader ikke batteriet å avbryte oppladingen.

Når batteriet begynner å gå tomt eller er helt utladet koples hageredskapet ut av en beskyttelseskopling: Knivene beveger seg ikke lenger.

176 | Norsk

Programtabell

De følgende tabellene forklarer de forskjellige menypunktene.

Innstillinger		Forklaring	
Klippeinnstillinger	Kantklipping	Aldri	Hageredskapet klipper aldri kanten.
		Hver fjerde gang	Hageredskapet klipper kanten hver 4. gang.
		Hver annen gang	Hageredskapet klipper kanten annenhver gang.
		Alltid	Indego klipper kanten ved hver klipping. Merk: Indego klipper kanten ved alle klippetider angitt i kalenderen eller når «Klipping» blir trykt.
Overlapping klip- pespor		Avstanden mellom linjene er forhåndsinnstilt på 20 cm, reduseres imidlertid automatisk ved høyere gress. Innstillingen kan via menyen endres av brukeren.	
Signal ID		Skifting til en annen frekvenskanal ved en signalforstyrrelse.	
Slette hage		Kartet til hageflaten som er lagret i klipperoboteren blir slettet. Merk: Maskinen bør stå i ladestasjonen.	
Administrere hage ¹⁾	Slett hage	Kartet til den aktuelle hagen som er lagret i klipperoboteren blir slettet.	
	Endre navn hage	Det lagrede kartet til den aktuelle hagen kan gis et nytt navn.	
	Hageliste	Viser en liste til de lagrede kart signal -ID.	
Sikkerhetsopsjoner	Endre PIN-kode	Til reaktivering etter auto-sperre og sikkerhetsutkopling er det nødvendig å oppgi PIN-koden. Endring av PIN-koden krever først at du oppgir den tidligere PIN-koden.	
		Autlås	På
		Av	Tastene er alltid klare til innskrifter.
Språkinnstilling		Endring av meldingsspråket.	
Systemopsjoner	Innstilling knappe- tone	Endre lydstyrken på tastetonen.	
	Innstilling display	Display lysstyrke	Innstille display-lysstyrken lysere eller mørkere.
	Info		Informasjon om programvare-versjon, serienummer og siste service.
	Fabrikkinnstilling		Tilbakesetting av hageredskapet til fabrikkinnstilling sletter alle personlige innstillinger. Tilbakesettingen til fabrikkinnstillingen krever en ny registrering av hagen.
Velg region		Lokalisering for det elektroniske kompasset	
Innstilling dato og tid		Oppgi tid og datum.	

¹⁾ Indego 1300

Utvalg timer		Forklaring
MANUELL	Info	Hjelpeinformasjon til bruk av MANUELL.
	Velg ut	Velg denne funksjonen hvis det ikke skal brukes en tidsplan.
TIDSPLAN 1 – 5	Endre	Programmering av opp til 5 automatiske tidsplaner med innstilling av individuelle klippedager og tidsvinduer.
	Velg ut	Aktiverer en av 5 individuelle tidsplaner.
Info tidsplan		Forklaring
Info tidsplan		Oversikt over de programmerte klippedagene.
	Tilb.	Tilbake til hovedmenyen.
	Utvalg timer	Aktiver undermenyen «Utvalg timer».
Lås knapper		Forklaring
Lås knapper		Tastene straks sperret, uavhengig av auto-sperren.
	Lås opp knapper	Til frigivning av tastene er det nødvendig å oppgi PIN-koden.

Feilsøking

Online hjelp



<http://www.bosch-indego.com>



Symptomer	Mulig årsak	Utbedring
Hageredskapet går ikke	Tetting mulig	Sjekk undersiden av hageredskapet og frigjør den eventuelt igjen (bruk alltid arbeidshansker)
	Batteriet er ikke fullstendig oppladet	Sett hageredskapet til opplading i ladestasjonen
	For høyt gress	Innstill en høyere klippehøyde
	For kaldt/varmt batteri	Varm opp/avkjøl batteriet
Motoren starter og stanser deretter igjen	Skillebryteren er ikke satt riktig/ikke komplett inn	Sett den riktig inn
	Batteriet er ikke fullstendig oppladet	Sett hageredskapet til opplading i ladestasjonen
	Skillebryteren er ikke satt riktig/ikke komplett inn	Sett den riktig inn
Hageredskapet går rykkvis	For kaldt/varmt batteri	Varm opp/avkjøl batteriet
	Intern feil mulig	Innstill en høyere klippehøyde
Hageredskapet etterlater et uregelmessig klippebilde	For liten klippehøyde	Innstill en høyere klippehøyde
	Kniven er butt	Utskifting av kniven
	Tetting mulig	Sjekk undersiden av hageredskapet og frigjør den eventuelt igjen (bruk alltid arbeidshansker)

178 | Norsk

Symptomer	Mulig årsak	Utbedring
Gresset er delvis ikke klippet	For lite tidsvindu for plenstørrelsen	Forstørre tidsvinduet
	Batteritid	Henvend deg til en autorisert Bosch kundeservice
	Avstanden mellom hindringer som er innrammet av begrensningstråd er mindre enn 1 m	Forstør avstanden mellom begrensningstrådene Henvisning: Hindringer med en høyde på mer enn 6 cm må ikke innrammes av tråd
	Ujevn plentilstand	I menyen skjæreinstillinger øk/minsk klippespor-overlappingen
Sterke vibrasjoner/lyder	Løs knivmutter/-skrue	Trekk fast knivmutter/-skrue
	Skadet kniv	Utskifting av kniven
Ingen opplading mulig	Ladekontaktene er korrodert	Rengjør ladekontaktene
	Intern feil mulig	Henvend deg til en autorisert Bosch kundeservice
Hageredskapet kan ikke kjøre til ladestasjonen	Grensewiren er ikke riktig opprettet	Kontroller og rett opp grensewiren
	Grensewire i nærheten av en støykilde	Overhold tilstrekkelig avstand mellom grensewiren og støykilden (ca. 1 m)
LEDen på ladestasjonen blinker	Grensewiren er avbrutt, for lang eller for kort	Kontroller at grensewiren ikke er avbrutt og har en lengde mellom 20 og 450 m. Slå deretter spenningsforsyningen av og på igjen.
Meldingen på ladestasjonen lyser ikke	Støpselet på strømtilførselsapparatet er ikke satt inn (riktig)	Sett strømstøpselet (helt) inn i stikkkontakten
	Stikkontakt eller strømledning er eventuelt defekt	La nettspenning kontrolleres av en autorisert elektriker
	Strømtilførselsapparatet eller ladestasjonen er defekt	La strømforsyningsapparat eller ladestasjon kontrolleres av en Bosch kundeservice

Kundeservice og rådgivning ved bruk

www.bosch-garden.com

Ved alle forespørsler og reservedelsbestillinger må du oppgi det 10-sifrede produktnummeret som er angitt på hageredskapetets typeskilt.

Hvis nødvendig sender du klipperoboteren og ladestasjonen alltid sammen til et Bosch servicesenter.

I tillegg er programvare-versjonen til hageredskapet nødvendig (se «Meny > Innstillinger > System-innstillinger > Info»).

Norsk

Robert Bosch AS
Postboks 350
1402 Ski
Tel.: 64 87 89 50
Faks: 64 87 89 55

Transport

Li-ion-batteriene i verktøyet underligger kravene for farlig gods. Batteriene kan transporteres på veier av brukeren uten ytterligere krav.

Ved forsendelse gjennom tredje personer (f. eks.: lufttransport eller spedisjon) må det oppfylles spesielle krav til emballasje og merking. Du må da konsultere en ekspert for farlig gods ved forberedelse av forsendelsen.

Deponering

Hageredskaper, ladeapparater og batterier må ikke kastes i vanlig søppel!

Kun for EU-land:



Iht. det europeiske direktivet 2012/19/EU om gamle elektriske og elektroniske maskiner og iht. det europeiske direktivet 2006/66/EF må defekte eller oppbrukte batterier/oppladbare batterier samles inn adskilt og leveres inn til en miljøvennlig resirkulering.

- ▶ **Integrerte batterier må kun fjernes til deponering.** Der som huset åpnes kan hageredskapet ødelegges.
- ▶ **Integrerte batterier må kun tas ut til vraking av et serviceverksted.**

Batterier/oppladbare batterier:



Li-ion:

Ta hensyn til informasjonene i avsnittet «Transport».

Retten til endringer forbeholdes.

Suomi

**Kiitos, että päätit valita Indego ro-
bottileikkurin.**
**Lue seuraavat turvallisuusohjeet en-
nen kuin asennat Indegon.**

Turvallisuusohjeita

Huom! Lue seuraavat ohjeet tarkasti.
**Tutustu puutarhalaitteen käyttöle-
mentteihin ja asianmukaiseen käyt-
töön. Säilytä käyttöohje huolellisesti**
myöhempää käyttöä varten.

Puutarhalaitteessa olevien tunnus- kuvien selitykset



Yleiset varoitusohjeet.
Varmista, että puutarhalaitte ei
sulje tai tuki ulospääsyeitä.



Varoitus: Lue käyttöohje ennen
kuin otat puutarhalaitteen käyt-
töön.



Varoitus: Käytä katkaisulaitet-
ta, ennen kuin suoritat puutar-
halaitteeseen kohdistuvia töitä
tai nostat puutarhalaitteen ylös.



Varoitus: Älä koskaan kosketa
pyöriviä teriä. Terät ovat terä-
viä. Suojele varpaat ja sormet,
jotta et menettäisi niitä.



Odota, että puutarhalaitteen
kaikki osat ovat pysähtyneet
täysin, ennen kuin kosketat nii-
tä. Terät pyörivät vielä puutarhalaitteen
poiskytkennän jälkeen ja voivat aiheut-
taa loukkaantumisia.



Varmista, että sivulle sinkoutu-
vat vieraat esineet eivät loukkaa
lähellä seisovia ihmisiä.



Varoitus: Pidä turvallinen etäi-
syys puutarhalaitteeseen sen
ollessa toiminnassa.



Älä koskaan kulje puutarhalait-
teen päällä.



Latauslaite on varustettu var-
muusmuuntajalla.



Älä käytä robottileikkurin
puhdistukseen painepesuria
tai puutarhaletkua.

Käyttö

► **Poista aina virtapiirin katkaisin
puutarhalaitteesta ennen kaikkia
laitteeseen kohdistuvia töitä
(esim. huolto, työkalun vaihto jne.)
sekä laitetta kuljetettaessa ja säily-
tettäessä.**

► Älä koskaan anna lasten tai henkilöi-
den, jotka eivät ole tutustuneet tähän
käyttöohjeeseen, käyttää puutarha-
laitetta. Kansalliset säännökset saat-
tavat määrätä käyttäjän alaikärajan.

► Tätä puutarhalaitetta eivät saa käyt-
tää henkilöt (lapset mukaan lukien),
joilla on rajalliset fyysiset, aistilliset
tai henkiset kyvyt tahi puuttuva koke-
mus ja/tai puuttuva tieto paitsi, jos he
ovat turvallisuudesta vastaavan hen-
kilön valvonnassa tai saamassa hänel-
tä ohjeita puutarhalaitteen oikeasta
käytöstä.

Lapsia tulee valvoa varmistaakseen,
etteivät he leiki puutarhalaitteen
kanssa.

► Käyttäjä on vastuussa onnettomuuk-
sista ja toisille ihmisille tai heidän
omaisuudelleen aiheuttamistaan vau-
rioista.

180 | Suomi

- ▶ Paina välittömästi punaista STOP-painiketta, jos puutarhalaitteen käytössä esiintyy vaaraa.
- ▶ Varmista rajoitinlangan oikea, käyttöohjeen mukainen asennus.
- ▶ Tarkista rajoitinlanka. Sen tulee olla koko pituudeltaan tiukka, ilman lankasilmukoita ja piikeillä kiinnitetty maahan.
- ▶ Tarkista säännöllisesti alue, jossa puutarhalaitetta käytetään, ja poista siitä kaikki kivet, kepit, langat ja muut vieraat esineet.
- ▶ Älä käytä jännitteellisiä sähköjohtoja työskentelyalueella.
- ▶ Tarkista puutarhalaite säännöllisesti varmistaaksesi, että terät, terän pultit tai leikkuulaite eivät ole kuluneita tai vaurioituneita. Vaihda loppuunkäytetyt terät sekä terän pultit aina täydellisenä sarjana epätasapainon estämiseksi.
- ▶ Älä koskaan käytä puutarhalaitetta, jonka suojukset ovat vaurioituneet tai jonka turvalaitteet puuttuvat.
- ▶ Älä pidä käsiä tai jalkoja lähellä pyöriä osia.
- ▶ Älä koskaan nosta tai kannaa puutarhalaitetta moottorin käydessä.
- ▶ Älä koskaan käytä puutarhalaitetta ilman valvontaa, jos tiedät, että kotieläimiä, lapsia tai ihmisiä on välittömässä läheisyydessä.
- ▶ Käynnistä puutarhalaite käyttöohjeen mukaisesti ja seiso turvallisella etäisyydellä pyörivistä osista.
- ▶ Älä käytä puutarhalaitetta yhtäkaa nurmikoneen kastelulaitteen kanssa. Laadi aikasuunnitelma varmistaakse-

si, että molemmat järjestelmät eivät toimi samanaikaisesti.

- ▶ **Älä tee mitään muutoksia puutarhalaitteeseen.** Luvattomat muutokset voivat vaikuttaa puutarhalaitteesi turvallisuuteen ja johtaa voimakkaaseen meluun sekä värinään.

Irroita virtapiirin katkaisin:

- ennen tukosten poistamista,
- tarkistaessasi, puhdistaussasi puutarhalaitetta tai tehdessäsi puutarhalaitteeseen kohdistuvia töitä,
- jos puutarhalaite alkaa tärinästä poikkeuksellisesti (pysäytä puutarhalaite ja tarkista se heti),
- osuttuaan vieraaseen esineeseen. Tarkista onko puutarhalaitteessa vaurioita ja ota yhteys Bosch-huoltopisteeseen, jos korjauksia tarvitaan.

Huolto

- ▶ **Käytä aina puutarhakäsineitä, kun työskentelet terävien terien parissa tai läheisyydessä.**
- ▶ **Poista virtapiirin katkaisin ennen kaikkia puutarhalaitteeseen kohdistuvia töitä.**
- ▶ **Irroita pistotulppa pistorasiasta ennen kaikkia latausasemaan tai sähkönsyöttölaitteeseen kohdistuvia töitä.**

Puhdista puutarhalaite ulkoa huolella pehmeällä harjalla ja rievulla. **Älä käytä vettä äläkä liuottimia tai kiillotusaineita.** Poista kaikki kiinnittynyt ruoho ja kerrostumat, etenkin tuuletusaukoista.

Käännä säännöllisesti puutarhalaitteen alapuoli ylöspäin ja puhdista teräalue.

Käytä jäykkää harjaa tai kaavinta kiinnitarttuneen leikkuujätteen poistamiseen. (katso kuva A)

Terät voidaan kääntää. (katso kuva B)

- ▶ Varmista kaikkien muttereiden, pulttien ja ruuvien hyvä kiinnitys, jotta puutarhalaitteen turvallinen työkunto olisi taattu.
- ▶ Tarkista puutarhalaitte säännöllisesti ja vaihda varmuuden vuoksi loppuunkuluneet tai vaurioituneet osat uusiin.
- ▶ Varmista, että käytät ainoastaan alkuperäisiä Bosch-varaosia.
- ▶ Vaihda tarvittaessa terät ja terän pultit täydellisenä sarjana.

Talvisäilytys ja kuljetus

- ▶ **Poista virtapiirin katkaisin ennen puutarhalaitteen varastointia.**
- ▶ Indego on käyttövalmis lämpötiloissa väliltä 5 °C ja 45 °C. Säilytä Indego ja lataustelakka talvikauden, jolloin lämpötila on pysyvästi alle 5 °C poissa lasten ulottuvilta, turvallisessa ja kuivassa tilassa.

Älä koskaan aseta mitään muita esineitä puutarhalaitteen tai latausaseman päälle.

Käytä mieluiten Indegon alkuperäistä pakkausta, jos kuljetat sitä pitkän matkan.

SD-kortti

SD-korttipaikka robottileikkurissa on tarkoitettu vain Bosch-keskushuollon ohjelmadiagnoosia varten.

Akun aiheuttamat vaaratilanteet

- ▶ Latauksen saa suorittaa ainoastaan Boschin sallimassa latausasemassa.

▶ Indego toimii lämpötilassa väliltä 5 °C ja 45 °C. Jos akun lämpötila on tämän alueen ulkopuolella, Indego ilmoittaa siitä näyttöruudussaan ja jää lataustelakkaan tai palaa siihen, jos se on toiminnassa.

▶ Vältä koskettamasta puutarhalaitetta, jos tavallisuudesta poiketen akusta purkautuu nestettä. Kysy lääkäriltä apua, jos joudut kosketukseen tämän nesteen kanssa.

▶ Jos akku vaurioituu, saattaa nestettä purkautua ja läheiset osat voivat kastua. Tarkista kyseiset osat ja ota yhteyttä Bosch-huoltopisteeseen.

▶ **Älä itse avaa puutarhalaitetta tai sen sisällä olevaa akkua.** On olemassa oikosulun ja sähköiskun vaara.

▶ **Suojaa puutarhalaitte kosteudelta.** On olemassa akun räjähdysvaara.

▶ **Jos puutarhalaitte vaurioituu tai siitä käytetään asiaankuulumattomalla tavalla, saattaa akusta purkautua höyryjä. Tuuleta raikkaassa ilmassa ja hakeudu lääkärin luo, jos haittoja ilmenee.** Höyryt voivat ärsyttää hengitysteitä.

▶ Säilytä puutarhalaitte vain lämpötilassa -20 °C ... 50 °C. Älä esimerkiksi jätä puutarhalaitetta kesällä autoon.

Latauslaitteen ja sähkönsyöttölaitteen turvallisuusohjeet

▶ **Latauksen saa suorittaa ainoastaan alkuperäisessä Bosch-latausasemassa.** Muussa tapauksessa syntyy räjähdys- ja tulipalovaara.

▶ **Tarkista säännöllisesti latausasema, johdot ja pistotulpat. Älä käytä latausasemaa tai sähkönsyöttöla-**

tetta, jos huomaat siinä olevan vaurioita. Älä avaa latausasemaa tai sähkönsyöttölaitetta itse, vaan anna ainoastaan ammattitaitoisten henkilöiden korjata sitä alkuperäisiä varaosia käyttäen. Vahingoittunut latausasema, sähkönsyöttölaite, johto tai pistotulppa kasvattaa sähköiskun vaaraa.

► **Älä käytä latausasemaa helposti palavalla alustalla (esim. paperi, kangas jne.) tai palavassa ympäristössä.** Latausaseman ja sähkönsyöttölaitteen kuumeneminen latauksen aikana synnyttää tulipalovaaran.

► **Pidä lapsia silmällä.** Täten varmistat, että lapset eivät leiki latausaseman, sähkönsyöttölaitteen tai puutarhalaitteen kanssa.

► **Lapset ja henkilöt, jotka fyysisten, aistillisten tai henkisten kykyjensä, kokemattomuutensa tai puuttuvan tietonsa takia eivät turvallisesti voi käyttää latausasemaa tai sähkönsyöttölaitetta eivät saa käyttää latausasemaa tai sähkönsyöttölaitetta ilman vastuullisen henkilön valvontaa tai neuvontaa.** Muussa tapauksessa on olemassa väärinkäytön ja loukkaantumisen vaara.

► Virtalähteen jännitteen tulee vastata sähkönsyöttölaitteessa olevia tietoja.

► Sähkönsyöttölaite tulisi mieluiten liittää FI-vikavirtasuojakytkimen (RCD) suojaamaan pistorasiaan, jonka vikavirta on korkeintaan 30 mA. Tarkista FI-vikavirtasuojakytkimen (RCD) toiminta säännöllisesti.

► On säännöllisesti tarkistettava, että liitäntäjohdossa ei ole merkkejä vaurioista, ainoastaan moitteettomassa kunnossa olevaa johtoa saa käyttää.

► Jos liitäntäjohto on vaihdettava, työ täytyy antaa valmistajan, valtuutetun huollon tai ammattitaitoisen henkilön tehtäväksi, jotta välttyttäisiin turvallisuusriskiltä.

► Varmista latausaseman ja sähkönsyöttölaitteen johtoja vaihtaessasi, että johdot ovat Boschin hyväksymiä.

► Älä koskaan tartu pistotulppaan käsi- en ollessa kosteat.

► Verkkojohdon yli ei saa ajaa, sitä ei saa litistää eikä murtaa, koska se saattaa vahingoittaa. Suojaa johtoa kuumuudelta, öljyltä ja teräviltä reunoilta.

Sähkönsyöttölaite on turvallisuussyistä suojaeristetty, eikä sitä tarvitse maadoittaa. Käyttöjännite on 230 V AC, 50 Hz (ei-EU maita varten 220 V, 240 V mallista riippuen). Tietoa saat valtuutetusta Bosch-huoltopisteestä. Kysy epävarmoissa tapauksissa sähkömieheltä tai lähimmästä Bosch-sopimushuollosta.

On säännöllisesti tarkistettava, että liitäntäjohdossa ei ole merkkejä vaurioista tai ikääntymisestä, ainoastaan moitteettomassa kunnossa olevaa johtoa saa käyttää.

Tunnusmerkit

Seuraavat tunnusmerkit ovat tärkeitä käyttöohjeen lukemisessa ja ymmärtämisessä. Paina mieleesi tunnusmerkit ja niiden merkitys. Tunnusmerkkien oikea tulkinta auttaa sinua käyttämään puutarhalaitettasi paremmin ja turvallisemmin.

Tunnusmerkki Merkitys

Käytä suojakäsineitä



Sallittu käsittely



Kielletty menettely

Tunnusmerkki Merkitys

Lisälaitteet/varaosat

Määräyksenmukainen käyttö

Puutarhalaite on tarkoitettu ruohonleikkuun yksityisalueella.

Tekniset tiedot

Robotiruohonleikkuri	SI-yksiköt	Indego	Indego 800	Indego 1000 Connect	Indego 1100 Connect	Indego 1200 Connect	Indego 1300
Tuotenumero	3 600 HA2 0.. ... HA2 1..	... HA2 1..	... HA2 3..	... HA2 3..	... HA2 3..	... HA2 2..
Leikkuleveys	cm	26	26	26	26	26	26
Leikkukorkeus	mm	20 – 60	20 – 60	20 – 60	20 – 60	20 – 60	20 – 60
Kaltevuuskulma (maks.)	°	20	20	20	20	20	20
Työpinta-alan koko(kaikki pinnat)							
– suurin	m ²	1000	800	1000	1100	1200	1300
– pienin	m ²	20	20	20	20	20	20
– akun latausta kohti jopa*	m ²	200	200	200	200	200	200
Paino	kg	11,1	11,1	11,1	11,1	11,1	11,1
Suojaus		IPX1	IPX1	IPX1	IPX1	IPX1	IPX1
Sarjanumero		katso sarjanumero puutarhalaitteen tyyppikilvestä					
Akku		Li-ioni	Li-ioni	Li-ioni	Li-ioni	Li-ioni	Li-ioni
Nimellisjännite	V=	32,4	32,4	32,4	32,4	32,4	32,4
Kapasiteetti	Ah	3,0	3,0	3,0	3,0	3,0	3,0
Akkujen lukumäärä		18	18	18	18	18	18
Käyttöaika, keskimäärin jopa*	min	50	50	50	50	50	50
Akun latausaika (maks.)	min	50	50	50	50	50	50
Rajoitinlanka							
Rajoitinlanka							
– toimitukseen kuuluva johto	m	150/200**	150	200	200	250	300
– asennettu pituus, väh.	m	20	20	20	20	20	20
– asennettu pituus, maks.	m	450	450	450	450	450	450
Latausasema							
Tuotenumero	F 016 L69 104	... L69 104	... L69 104	... L69 104	... L69 104	... L69 105
Sisäänmenojännite	V	42	42	42	42	42	42
Tehotarve	W	150	150	150	150	150	150

*riippuu leikkukorkeudesta, ruohon laadusta ja kosteudesta

**riippuen laitteen mallista

Tiedot koskevat 230 V nimellisjännitettä [U]. Poikkeavilla jänniteillä ja maakohtaisissa malleissa nämä tiedot voivat vaihdella.

Ota huomioon puutarhalaitteesi mallikilvessä oleva tuotenumero. Yksittäisten puutarhalaitteiden kaupanimitys saattaa vaihdella.

184 Suomi							
Robottiruohonleikkuri	SI-yksiköt	Indego	Indego 800	Indego 1000 Connect	Indego 1100 Connect	Indego 1200 Connect	Indego 1300
Latausvirta	A	2,0	2,0	2,0	2,0	2,0	2,0
Sallittu latauslämpötila-alue	°C	5 – 45	5 – 45	5 – 45	5 – 45	5 – 45	5 – 45
Paino	kg	2,0	2,0	2,0	2,0	2,0	2,0
Suojaus		IPX1	IPX1	IPX1	IPX1	IPX1	IPX1
Sähkönsyöttölaite							
Tuotenumero							
Sveitsi	F 016 L69 117	... L69 117	... L69 117	... L69 117	... L69 117	... L69 117
Englanti		... L69 118	... L69 118	... L69 118	... L69 118	... L69 118	... L69 118
Muu Eurooppa		... L69 116	... L69 116	... L69 116	... L69 116	... L69 116	... L69 116
Australia		... L69 119	... L69 119	... L69 119	... L69 119	... L69 119	... L69 119
Sisääntulojännite (vaihtojännite)	V	220 – 240	220 – 240	220 – 240	220 – 240	220 – 240	220 – 240
Suojausluokka		□ / II	□ / II	□ / II	□ / II	□ / II	□ / II
Taajuus	Hz	50/60	50/60	50/60	50/60	50/60	50/60
Ulostulojännite (tasajännite)	V	42	42	42	42	42	42
Suojaus		IPX7	IPX7	IPX7	IPX7	IPX7	IPX7
Paino	kg	2,0	2,0	2,0	2,0	2,0	2,0

*riippuu leikkuukorkeudesta, ruohon laadusta ja kosteudesta

**riippuen laitteen mallista

Tiedot koskevat 230 V nimellijännitettä [U]. Poikkeavilla jännitteillä ja maakohtaisissa malleissa nämä tiedot voivat vaihdella.

Ota huomioon puutarhalaitteesi mallikilvessä oleva tuotenumero. Yksittäisten puutarhalaitteiden kaupanimitys saattaa vaihdella.

Melu-/tärinätiedot

Melun mittausarvot on määritetty FprEN 50636-2-107 mukaan.

Laitteen tyypillinen A-painotettu melutaso on: äänen painetaso 64 dB(A); äänen tehotaso 72 dB(A). Epävarmuus K = 2,74 dB.

Standardinmukaisuusvakuutus CE 1588

Vakuutamme yksin vastaavamme siitä, että kohdassa "Tekniset tiedot" selostettu tuote vastaa kaikkia direktiivien 2006/42/EY, 1999/5/EY, 2000/14/EY, 2009/125/EY, 2011/65/EU määräyksiä sekä niiden muutoksia ja seuraavia standardeja: EN 60335-1:2012/FprEN 50636-2-107 (tuoteturvallisuus), EN 60950-1:2006+A2:2013/EN 60950-22:2006 (tuoteturvallisuus), EN 61558-1:2005+A1:2009/EN 61558-2-16:2009+A1:2013 (verkkolaitteiden turvallisuus), EN 301 489-7 V1.3.1 (EMV ja ERM koskien GSM ja DCS), EN 301 511 V9.0.2 (olennaiset vaatimukset koskien GSM 900 ja GSM 1800), EN 55014-1:2006+A2:2011 (EMV häiriölähtimet), EN 55014-2:1997+A2:2008 (EMC häiriönsuoja).
2000/14/EY: Taattu äänen tehotaso 75 dB(A).
Yhteensopivuuden arviointimenetelmä liitteen VI mukaan.
Tuotelaji: 32

Nimetty asema 2000/14/EY:

SRL, Sudbury, England, Nr. 1088

Tekninen tiedosto (2006/42/EY, 2000/14/EY):

Bosch Lawn and Garden Ltd., PT-LG/ENS23,
Stowmarket, Suffolk IP14 1EY, England

Henk Becker

Executive Vice President
Engineering

Helmut Heinzelmann

Head of Product Certification
PT/ETM9

PPA
Henk Becker i.V. Helmut

Robert Bosch GmbH, Power Tools Division
70764 Leinfelden-Echterdingen, GERMANY
13.08.2014

Asennuskuvien selitys (katso sivut 3 – 13)

Tehtävä	Kuva	Sivu
Vakiovarusteet/puutarhalaitteen pakauksen avaus	1	4
Latausaseman sijoitus	2 – 3	4 – 5
Rajoininlangan vetäminen pohjalevyn läpi	4	5
Rajoininlangan alkupään liittäminen	5	5
Latausaseman kiinnitys maahan	6	5

Tehtävä	Kuva	Sivu
Rajoitinlangan vetäminen	7	6
Rajoitinlangan pidennys	8	7
lisäalueen viitoitus rajoitinlangalla	9	7
Rajoitinlangan loppupään liitäntä	10	8
Suojuksen asennus latausasemaan	11	8
Sähkönsyöttölaitteen liitäntä	12	9
Latausasema viestittää verkkojännite ON	13	9
Virtapiirin katkaisimen asennus	14	9
Puutarhalaitteen asettaminen latausasemaan latausta varten	15	10
"Tervetuloa"-kuvaruutu, katso teksti käyttöohjeessa	16	10
Puutarhalaitteen nostaminen ja kantaminen	17	11
Leikkuukorkeuden asetus	18	11
Tehokas leikkaus Logicut:in kanssa	19	12
Puhdistus	A	13
Huolto	B	13

Nurmikon esivalmistelu

Poista kivet, irtonaiset puukappaleet, langat, jännitteelliset verkkojohdot ja muut vieraat esineet leikattavalta alueelta. Varmista, että leikattava pinta on tasainen ja että puutarhalaitteelle ei ole selviä esteitä kuten kouruja, uria tai jyrkkiä yli 20° rinteitä.

Leikkaa nurmikon pääosa perinteisellä ruohonleikkurilla maks. 40 mm korkeuteen ja rajoitinlangan päällä oleva alue maks. 20 mm korkeuteen.

Asennus

Indego asennuksesta kertova video löytyy osoitteesta www.bosch-indego.com, tai käytä seuraavaa QR-koodia.



Valitse latausasemalle sijainti, joka on tasoitettu vaakasuoraksi eikä ole suorassa auringonpaisteessa.

Huomio: Lataustelakka tulee sijoittaa nurmikon ulkoreunaan, rajoitinlangan päälle. Se ei saa olla liiterin tai kalusteajan vieressä, jotka muodostavat saarekkeen nurmikon sisällä.

Varmista, että lataustelakka on leikattavan alueen vieressä, että sitä ennen on 1,5 m pitkä suora reitti ja sen jälkeen 1 m pitkä suora reitti. On tärkeää, että latauskoskettimet osoittavat vasemmalle leikattavasta nurmikosta katsoen (katso kuva 2).

Ohje: Jos latausasema on sijoitettu niin, että latauskoskettimet osoittavat leikattavan nurmikon suuntaan tai oikealle, Indego ei toimi oikein.

Vedä rajoitinlanka pohjalevyn etummaisena reiän läpi, ohjaa se suoraan johtokanavaa pitkin ja taimmaisena reiän läpi. Kiinnitä rajoitinlanka piikillä suoraan reiän suunnassa. Poista eriste varovasti ja liitä rajoitinlanka oikeanpuoliseen liittimeen (Punainen). (katso kuvat 4 – 5)

Kiinnitä latausasema neljällä toimitukseen kuuluvalla piikillä maahan. (katso kuva 6)

Vedä rajoitinlanka vastapäivään ja tiiviisti maata vasten. Ota huomioon noudatettava vähimmäisetäisyys nurmikon reunasta, portaista, seinistä, lammikoista jne. Käytä etäisyyssmallinetta. (katso kuva 7)

Ohje: Rajoitinlanka tulee sijoittaa niin, että Indego ei koskaan ole yli 16 m:n etäisyydellä siitä.

Jos nurmikko rajoittuu samalla tasolla olevaan tiehen tai pintaan, Indego pystyy kulkemaan reunaan pitkin. Tässä tapauksessa voidaan rajoitinlanka sijoittaa suoraan reunaan.

Ohje: Rajoitinlangan saa sijoittaa korkeintaan 5 cm syvyyteen. Suosittelemme rajaamaan nurmikossa sijaitsevat kiinteät kohteet. Täten vältetään Indegon jatkuvista törmäilyistä johtuvasta ulkoisesta kulumisesta. 6 cm matalammat kohteet, esim. kukkapenkki, tulee rajoittaa myötäpäivään terän vahinkojen välttämiseksi. Lankojen näihin kohteisiin ja pois niistä tulisi koskettaa toisiaan, mutta eivät saa olla ristissä. (katso kuva 7)

Ohje: Nurmikko jää ajamatta n. 20 cm kiinteiden kohteiden ympäri sekä kulmissa.

Kiinnitä rajoitinlanka ensimmäisellä piikillä latausaseman vierestä, kiristä rajoitinlanka ja aseta seuraavat piikit 50 cm etäisyydelle toisistaan. (katso kuva 7)

Täydennä kierros ja vedä rajoitinlanka latausaseman kääntöpuolelle niin, että se on samalla viivalla reiän ja piikin kanssa. Kiinnitä myös rajoitinlangan toinen pää piikillä. Varmista, että reikä, langan molemmat päät ja piikki ovat samalla viivalla. Lyhennä rajoitinlanka, poista eriste varovasti ja liitä rajoitinlanka vasemmanpuoliseen liittimeen (Musta). (katso kuva 10)

Aseta suojus latausaseman päälle. (katso kuva 11)

Huomio: Lisää rajoitinlankaa voidaan liittää liittimen avulla. (katso kuva 8)

Rajoitinlankaa voi pidentää korkeintaan 450 m pituiseksi.

Huomio: Pidä etäisyyttä rajoitinlankaan, kun poistat sammuletta tai haravoit nurmikkoa.

Asenna sähkönsyöttölaite viileään, kuivaan ympäristöön. Liitä sähkönsyöttölaite latausasemaan ja verkkopistorasiaan, joka sijaitsee rakennuksen sisällä. (katso kuva 12)

Tarkista latausaseman merkivalon osoitus. (katso kuva 13):

- Merkkivalo palaa **pysyvästi vihreänä**, kun sähkönsyöttölaitteesta tulee jännitetä ja rajoitinlanka on ehjä.
- Merkkivalo **ei pala**, jos sähkönsyöttölaitteen ulostulojännite puuttuu.

186 | Suomi

Toisen puutarhan asennus (Indego 1300)

Indego 1300 voidaan käyttää kolmessa eri puutarhassa.

Lisäpuutarhan asennusta varten tarvitaan toinen lataustelakka (F 016 800 384/F 016 800 438), rajoitinlankaa ja piikkejä.

Lisänurmikkoa varten asentamisessa tulee menetellä seuraavan asennusohjeen mukaisesti.

Ohje: Jos Indego tulee siirtää puutarhasta toiseen, on ensin painettava painiketta ”Tunnus koti”, jotta se siirtyy takaisin lataustelakkaan. Sitten se voidaan nostaa ylös ja kantaa seuraavaan lataustelakkaan.

Ensimmäinen asennus

Asenna virtapiirin katkaisin puutarhalaitteeseen ja aseta se laukukseen latausasemaan. (katso kuvat 14 – 16)

”Tervetuloa”-kuvaruutu ilmestyy seuraavilla tunnuskuvilla:

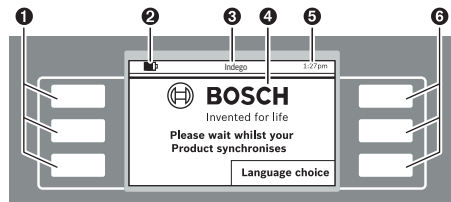

Tunnus-merkki	Merkitys
1	Vasemmat monitoiminäppäimet
2	Akun varaustila
3	Valikon/alavalikon otsikko
4	Näyttö, jossa kuvaruututekstit
5	Ajannäyttö
6	Oikeat monitoiminäppäimet

- | | |
|---|--------------------------------|
| 1 | Vasemmat monitoiminäppäimet |
| 2 | Akun varaustila |
| 3 | Valikon/alavalikon otsikko |
| 4 | Näyttö, jossa kuvaruututekstit |
| 5 | Ajannäyttö |
| 6 | Oikeat monitoiminäppäimet |

Näppäimissä on erilaisia toimintoja. Merkitys riippuu kutsutusta valikosta, ja se selostetaan näyttöruudussa.

Näppäimet nuolitunnusten (kohdistin) ▲ tai ▼ vieressä sallivat navigoinnin ylös- tai alaspäin valikoissa. Näppäimet nuolitunnusten (kohdistin) ► tai ◀ vieressä sallivat navigoinnin oikealle tai vasemmalle valikoissa.

Näyttö vaihtuu seuraavaan kuvaruututekstiin, kun vaihtoehto on valittu ja kuitattu.

Asennus

Paina ensimmäisenä näppäintä ”Language choice” (kielenvalinta) vieressä. Kuvaruutuvalinnassa ”Kielen valinta” ilmestyy seuraava teksti.

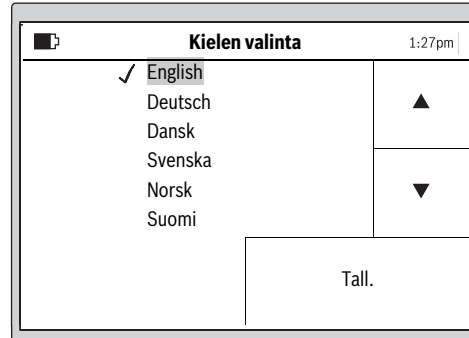

Valitse kieli ja vahvista näppäimellä ”Tall.”.

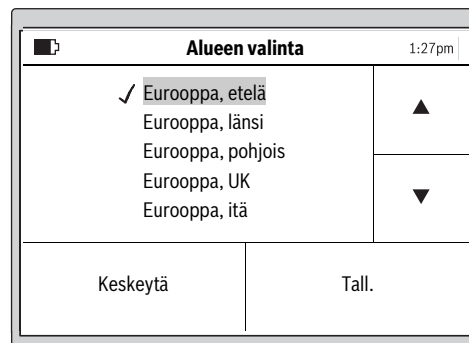

Valitse alue, jossa Indego käytetään ja vahvista ”Tall.”.

Tämä tieto käytetään robottileikkurin elektronisen kompassin optimoimiseen.

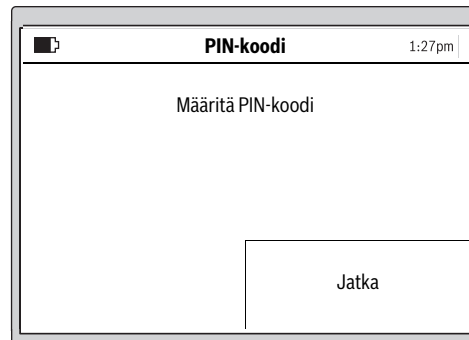

Syötä henkilökohtainen PIN-koodisi painamalla näppäintä ”Jatka”.

Valitse syöttökohta kohdistimella oikealle/vasemmalle, aseta numerot kohdistimella ylös/alas ja vahvista näppäimellä **"Syötä"**, tai valitse **"Tak."** palataksesi edelliseen **"PIN-koodi"**.

Syötä PIN-koodisi tähän.

PIN CODE
— — — —

Huomio: Varjele PIN-koodisi sivullisilta. Jos olet kadottanut henkilökohtaisen PIN-koodisi, on sinun tuotava Indego ja latausasema Bosch huoltoon. Ota yhteyttä Kauppiasasi tai Bosch-huoltopisteeseen (katso "Asiakaspalvelu ja käyttöneuvonta").

Aseta kelloaika "hh:mm", päivämäärä "pp/kk/vv" ja kelloajan muoto "Muoto: 12 h". Valitse syöttökohta kohdistimella oikealle/vasemmalle, aseta numerot kohdistimella ylös/alas ja vahvista **"Tall."** tai valitse **"Tak."**, palataksesi edelliseen **"PIN-koodiin"**.

Valitse **"Seuraa lankaa"** puutarhan kartoittamiseksi. (Valitse **"Tak."** palataksesi "Päivämäärä & aika"-kuvaruutuun.) **Ohje:** Jos tällöin lataustelakan näyttö vilkkuu, rajoitinlanka on katkennut, on liian pitkä (yli 450 m) tai liian lyhyt (alle 20 m).

Seuraava kuvaruutuvalinta näyttää ensimmäisen lähdön rajoitinlankaa pitkin:

Terät eivät pyöri, kun puutarhalaitte kiertää rajoitinlangan ensimmäistä kertaa.

Ohje: Kartoituksessa Indego seuraa rajoitinlankaa nurmikon reunassa. Siellä, missä lanka haaroittuu 1 cm etäisyydellä esteisiin ja pois niistä Indego ei rekisteröi sitä, vaan jatkaa ulko-reunaa pitkin. (katso kuva 7)

188 | Suomi

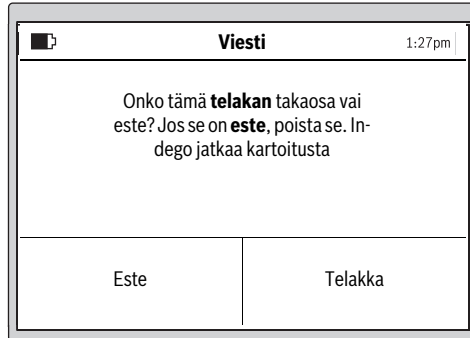

Mittaus on päättynyt, kun puutarhalaite on saavuttanut latausaseman kääntöpuolen.

Paina **"Este"**, jos puutarhalaite ei ole saavuttanut latausaseman kääntöpuolta. Ota huomioon näyttöruudussa näkyvät tiedot asennuksen päättämiseksi.

Paina **"Telakka"**, jos puutarhalaite on saavuttanut latausaseman kääntöpuolen.

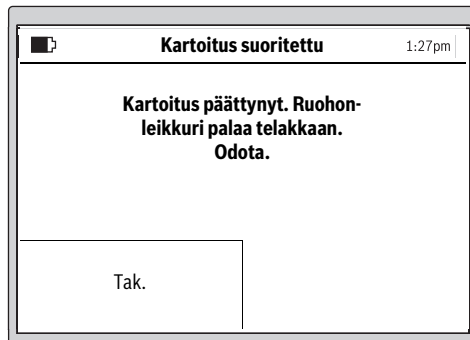
**Indego 1300**

Näytössä on mahdollista nimetä puutarha muistiin esisyyteyllä nimellä. Kartoittaakseen seuraavaksi toisen puutarhan, tulee Indego asettaa kyseisen puutarhan lataustelakkaan. Indego on sitten valmiina rekisteröimään tämän uuden puutarhan, heti kun painiketta "Kartoitus" on painettu.

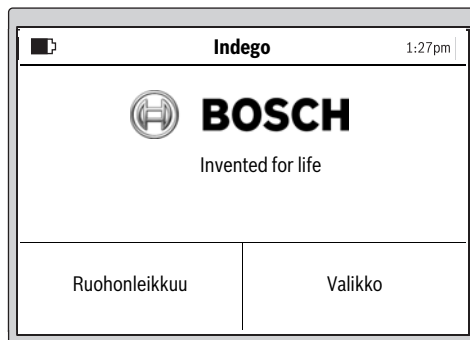

Onnistuneen asennuksen jälkeen voit painaa joko **"Leikkaa"**, ruohonleikkuun käynnistämiseksi välittömästi, tai kohdassa **"Valikko > aikasuunnitelman muutos"** laatia aikasuunnitelma.

Lisää tietoa puutarhalaiteen toiminnasta ruohonleikkuun aikana löydät kappaleesta "Ruohonleikkuu".

Leikkusuunnitelman syöttö

Konfiguroi leikkusuunnitelma ja asetukset haluamasi tavalla. Likimääräinen ajoaika puutarhan täydelliseen kartoitukseen annetaan tässä. Ota huomioon, että ajoaika vaihtelee riippuen nurmikon kunnosta ja sen kohteiden määrästä.

200 m ²	2 h
500 m ²	6 h
800 m ²	9 h
1000 m ²	12 h
1300 m ²	16 h

Kaikki valikkokohdat selostetaan kappaleessa "Liikkuminen valikossa".

"Aikasuunnitelman" laadinta on selostettu yksityiskohtaisesti. Muut valikkokohdat selittävät itsensä.

Aikasuunnitelma

Kohdassa **"Valikko > aikasuunnitelman muutos"** voit kutsua 5 aikasuunnitelmaa.

Käytä **"MANUAAL."**, jos puutarhalaiteen tulee toimia vain kyseisenä ajankohtana.

Jokaista yksittäistä **"OHJELMA"**-käyttötapaa voi säätää vaatimustesi mukaiseksi.

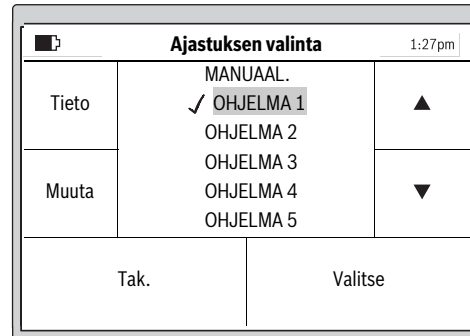
Esimerkki:

Valitse **"Ajastuksen valinta"** kohdistimella ylös/alas, esim. **"OHJELMA 1"** ja paina **"Muuta"**.

Muokkaa ajastusta		1:27pm
	00 04 08 12 16 20	
▶	M	▲
	T	
◀	K	▼
	T	
		21:00
↶		↷

Ajastuksen valinta		1:27pm
Tieto	MANUAAL. ✓ OHJELMA 1	▲
	OHJELMA 2	
Muuta	OHJELMA 3	▼
	OHJELMA 4	
	OHJELMA 5	
Tak.	Valitse	

Valitse haluttu leikkuupäivä kohdistimella ylös/alas, esim. "M". Valitse käynnistysaika kohdistimella oikealle/vasemmalle.

Vahvista käynnistysaika alhaalla oikealla olevalla painikkeella. Valitse päättymisaika kohdistimella oikealle/vasemmalle. Vahvista päättymisaika alhaalla oikealla olevalla painikkeella.

Puutarhalaite toimii aikaikkunan puitteissa kunnes akku on ladatakseen. Jos nurmikko on leikattu ennen aikaikkunan umpeutumista, puutarhalaite palaa latausasemaan.

Ohjelmoitavat aikaikkunat näkyvät yleiskaaviossa.

Muokkaa ajastusta		1:27pm
	00 04 08 12 16 20	
▶	M	▲
	T	
◀	K	▼
	T	
		21:00
↶		↷

Aseta kaikki muut tarvittavat leikkuupäivät ja vahvista henkilökohtainen "OHJELMA 1" alhaalla oikealla olevalla painikkeella.

Poista aikaikkuna siirtämällä kohdistin aikaikkunaan ja poistamalla se alhaalla oikealla olevalla painikkeella.

Tallennetun aikasuunnitelman viereen ilmestyy ruksi ✓.

Puutarhalaite käynnistää ruohonleikkuun heti, kun aikaikkunan 1 päivä ja alkuaika on saavutettu.

Huomio: Aseta erilaisia aikasuunnitelmia kevään, kesän ja syksyn kausien kasvuolosuhteita varten. Tarkkaile ruohon kasvua, ja sovita tarvittaessa aikasuunnitelmasi sen mukaan.

Ruohonleikkuu

▶ **Älä anna lasten ajaa puutarhalaitteen päällä.**

▶ **Paina manuaalista STOP-painiketta ennen kuin nostat puutarhalaitetta kahvasta.**

Leikkuukorkeus: Leikkuukorkeus voidaan asettaa välille 20 mm ja 60 mm (katso kuva 18). Käytettävissä on 10 erilaista asetusta (n. 20 mm, 24 mm, 29 mm, 33 mm, 38 mm, 42 mm, 47 mm, 51 mm, 56 mm ja 60 mm).

Huomio: Indegon teräjäjärjestelmä on suunniteltu lyhyen ruohon (3 – 5 mm) leikkaamiseen. Leikkuujätteen voi jättää silpuna nurmikon lannoitteeksi.

Määritä aikasuunnitelma tiheillä toistoilla. Täten saavutat hyvät ruohonleikkuutulokset, akun lataus kestää pidempään ja vältyt leikkuujätteistä nurmikollasi.

Kun ruohonleikkuu on alkanut:

- puutarhalaite toimii toiminnossa "Manuaal" kunnes nurmikko on leikattu tai Stop-painiketta painetaan. Leikkuu keskeytyy ainoastaan akun latausta varten.
- puutarhalaite toimii ohjelmoitavassa käytössä "OHJELMA" keskeytyksettä aikaikkunan puitteissa. Ruohonleikkuu keskeytyy vain latausta varten. Voit keskeyttää aikaikkunan puitteissa toimivan ruohonleikkuun painamalla manuaalista STOP-painiketta. Jos nurmikko on leikattu ennen aikaikkunan umpeutumista, puutarhalaite palaa latausasemaan.

Indego 1300

Indego 1300, tunnistaa vaihdon toiseen lataustelakkaan ja lataa oikean puutarhakartan, jos puutarha on kartoitettu. Jos aikasuunnitelma on valittu, Indego 1300 aloittaa leikkuun asetussa aikaikkunassa.

Tehokas leikkaus Logicut:in kanssa

Miten tehokkaasti Indego leikkaa (katso kuva 19)

Voidakseen leikata tehokkaasti Indego oppii pinnan muodon, jossa se työskentelee. Oppimismenettely tapahtuu kahden ensimmäisen työsyklin aikana.

Alla selostetaan, kuinka Indego oppii nurmikon muodon.

Näin se toimii

Voidakseen leikata tehokkaasti, Indego kartoittaa nurmikon ulkoreunan ja sen sisällä olevat kohteet (puut, kukkapenkit, ojat jne.), jotka asennuksessa on rajattu rajoitinlangan avulla. Näin Indego pystyy arvioimaan, missä on leikattavaa ruohoa, missä ruoho on jo leikattu sekä myös reitin lataustelakkaan ja pois siitä. Tällä tavalla Indego pystyy suorittamaan tehtävän huomattavan tehokkaasti.

Työpinnan kartoittaminen (katso kuva 19)

Kun asennukset on tehty, Indego kartoittaa ensin puutarhan ulkomuodon. Tämä tapahtuu seuraamalla rajoitinlankaa nurmikon reunassa. Ajon aikana Indego mittaa etäisyydet, luo kartan ja tallentaa sen muistiinsa.

Ohje: Indego ei seuraa lankaa sisäisiin rajoituksiin.

Puutarhan langalla rajoitettujen kohteiden sijainnin opetus (katso kuva 19)

Kun Indego on kartoittanut leikattavan pinnan, se voi aloittaa ruohonleikkuun. Kun käsky "Ruohonleikkuun" on annettu, Indego jättää lataustelakan ja aloittaa ruohonleikkuun samansuuntaisissa urissa. Samansuuntaiset urat on rajoitettu n. 10 m pituisiksi, jotta leikkuri pysyisi urassa mahdollisimman hyvin. Osapinta leikataan valmiiksi samansuuntaisin urin, ellei Indego osu rajoitinlangalla rajattuun kohteeseen.

Kun tällainen kohde rekisteröidään, Indego seuraa rajoitinlankaa kohteen ympäri sen muodon määrittämiseksi. Indego ajaa kohteen sijainnin vahvistamiseksi nurmikon reunaan rajoitinlankaan asti ja tallentaa sijainnin puutarhan karttaan. Sitten Indego jatkaa ruohonleikkuun. Menettely toistuu, jos Indego leikkuun aikana törmää muihin kohteisiin. Työn valmistuttua Indego ajaa takaisin lataustelakkaan.

Ohje: Toiminta toistuu toisen leikkuun aikana. Täten varmistetaan, että kaikki puutarhan kohteet on havaittu ja että niiden sijainti on kirjattu luotettavasti.

Jos lisää kohteita ei löydy puutarhasta, Indego jatkaa ruohonleikkuun normaalisti.

Jos käyttöönoton jälkeen lisäpinta puutarhassa pitää säästää (esim. kukkapenkki), voidaan johtoliitimellä liittää lisärajoitinlanka. (katso kuva 9)

Ruohonleikkuutila (katso kuva 19)

Kun Indego on oppinut puutarhan kaikkien kohteiden sijainnit, se leikkaa nurmikon tehokkaasti samansuuntaisen linjamallin mukaan.

Leikkuu kaksinkertaisella nopeudella

Jos Indego leikkuun aikana kohtaa pitkän tai tiheän ruohon, se automaattisesti nostaa leikkujärjestelmän kierrosluvun ja pienentää ajonopeuden, kunnes kyseinen paikka on leikattu.

Reunan leikkuu

Tässä toimintatilassa Indego leikkaa pitkin rajoitinlankaa. Toistuvuuden voi säätää. Perusasetuksella tämä toistuu joka neljäs leikkukerta.

Leikkuu-uran limitys

Indego leikkaa nurmikon jopa 10 m pitkissä samansuuntaisissa linjoissa. Linjojen väli on esiasetettu arvoon 20 cm, se kuitenkin pienenee automaattisesti pitkässä ruohossa. Kun tämä ruoho on leikattu jatkuu työ esiasetetulla uraetäisyydellä. Käyttäjä voi muuttaa asetuksen valikon kautta.

Lataustelakassa sijaitsevat painikkeet (Indego 1300)

Indego 1300:n lataustelakassa on lisäpainikkeita Indegon ohjausta varten.

Tunnus Perus – Painamalla tätä painiketta Indego tulee takaisin lataustelakkaan.

Tunnus Seis – Painamalla tätä painiketta Indego pysähtyy.

Jos Indego on pysäytetty, täytyy käytön jatkamiseksi syöttää PIN-koodi.

Tunnistimet

Puutarhalaitteessa on seuraavat tunnistimet:

- **nostotunnistin** aktivoituu ja kytkee pois moottorin sekä terät, jos puutarhalaitetta nostetaan.
- **kiepsahdustunnistin** huomaa, jos puutarhalaitte makaa pohja ylöspäin, ja kytkee moottorin ja terät pois päältä.
- **estotunnistin** tunnistaa kosketuksesta esteen puutarhalaitteen väylällä ja aikaansaa suunnanvaihdon.
- **kallistustunnistin** aktivoituu, jos puutarhalaitte saavuttaa 45° kallistuskulman.

Kun jokin tunnistimista aktivoituu, esim. nostotunnistin, näkyy näytössä viesti: "Puutarhalaitte nostettu ylös. Syötä PIN-koodi jatkamista varten.". Näyttö siirtyy lepotilaan, jos 10 minuutin aikana ei tule signaalia. Käynnistä näyttö uudelleen painamalla mielivaltaista painiketta.

Kun puutarhalaitte on lepotilassa, painat mielivaltaista näppäintä PIN-syötön kuvaruudun kutsumiseksi ja syötät PIN-koodin.

Akun lataus

Akku on varustettu lämpötilanvalvonnalla, joka sallii lataamisen vain akun lämpötilan ollessa alueella 5 °C – 45 °C.

Litiumioniakku toimitetaan osittain ladattuna. Saadaksesi täyden kapasiteetin akusta, tulee puutarhalaitte ladata täyteen latausasemassa ennen ensimmäistä käyttöä.

Litiumioniakku voidaan ladata milloin vain lyhentämättä akun elinikää. Latauksen keskeytys ei vaurioita akku.

Akun tyhjetessä käytössä tai purkautuessaan suojakykentä pysäyttää puutarhalaitteen: terät eivät enää liiku.

Ohjelmataulukko

Seuraavat taulukot selvittävät eri valikkokohtia.

Asetukset		Selvitys	
Leikkuusäädöt	Reunan leikkuu	Ei koskaan	Puutarhalaite ei koskaan leikkaa reunoja.
		Joka 4. kerta	Puutarhalaite leikkaa reunoja joka 4. leikkuun aikana.
		Joka 2. kerta	Puutarhalaite leikkaa reunoja joka 2. leikkuun aikana.
		Aina	Indego leikkaa reunan jokaisen ruohonleikkuun yhteydessä. Ohje: Indego leikkaa reunan kaikkien kalenterissa syötettyjen leikkuaikojen yhteydessä tai jos "Ruohonleikkuu" on painettu.
	Leikkuuleveyden ylitys		Linjojen väli on esiasetettu arvoon 20 cm, se kuitenkin pienenee automaattisesti pitkässä ruohossa. Käyttäjä voi muuttaa asetuksen valikon kautta.
	Signaali ID		Vaihto toiselle taajuuskanavalle signaalihäiriön esiintyessä.
	Puutarhan poisto		Robottileikkuriin tallennettu puutarha-alueen kartoitus poistetaan. Huomio: Koneen tulisi seistä lataustelakassa.
Hallitse puutarha ¹⁾	Poista puutarha		Robottileikkuriin tallennettu kyseisen puutarhan kartoitus poistetaan.
	Nimeä puutarha uudelleen		Tallennettu kyseisen puutarhan kartoitus nimitetään uudelleen.
	Puutarhakatsaus		Näyttää luettelon tallennettujen kartoitusten signaalitunnisteista.
Turvallisuusoptiot	PIN muutos		Uudelleenaktivoitiin automaattisen lukituksen ja turvakatkaisun jälkeen vaaditaan PIN-koodin syöttö. PIN-koodin muutos vaatii ensin vanhan PIN-koodin syötön.
		Automaattinen lukitus	ON
		OFF	Näppäimet ovat aina valmiina syöttöä varten.
Kielen valinta			Näyttöruudun kielen muutos.
Järjestelmäoptiot	Näppäinten äänenvoimakkuus		Näppäinäänten voimakkuuden muutos.
	Näytön säätö	Näytön kirkkaus	Näytön kirkkauden säätö valoisammaksi tai tummemmaksi.
	Tieto		Tietoa ohjelmaversiosta, sarjanumerosta ja viimeisimmästä huollosta.
	Tehdasasetukset		Puutarhalaiteen palautus tehdasasetuksiin poistaa kaikki henkilökohtaiset asetukset. Palautus tehdassäätöihin vaatii puutarhan uudelleenkartoituksen.
Alueen valinta			Elektronisen kompassin paikallistus
Ajan & päiväm. asetus			Ajan ja päivämäärän syöttö.

¹⁾ Indego 1300

192 | Suomi

Ajastuksen valinta		Selvitys
MANUAAL.	Tieto	Aputietoa MANUAAL. käyttöön.
	Valitse	Valitse tämä toiminto, jos aikasuunnitelmaa ei tulla käyttämään.
OHJELMA 1 – 5	Muuta	Jopa viiden automaattisen aikasuunnitelman ohjelmointi asettamalla yksilöllisiä leikkuupäiviä ja aikaikkunoita.
	Valitse	Aktivoi yhden viidestä yksilöllisestä aikasuunnitelmasta.
Aikasuunnitelman tiedot		Selvitys
Aikasuunnitelman tiedot		Katsaus ohjelmoituihin leikkuupäiviin.
	Tak.	Takaisin päävalikkoon.
	Ajastuksen valinta	Alavalikon ”Ajastuksen valinta” kutsuminen.
Näppäinten lukitus		Selvitys
Näppäinten lukitus		Näppäimet lukkiutuvat välittömästi, automaattisesta lukituksesta riippumatta.
	Näpp. vapautus	Näppäinten vapautukseen vaaditaan PIN-koodin syöttö.

Vianetsintä

Online Support



<http://www.bosch-indego.com>



Vian oire	Mahdolliset vialähteet	Korjaus
Puutarhalaite ei toimi	Tukkeutuma mahdollinen	Tarkista puutarhalaitteen alapinta ja puhdista se tarvittaessa (käytä aina puutarhakäsineitä)
	Akku ei ole täydessä latauksessa	Puutarhalaitteen asettaminen latausasemaan latausta varten
	Ruoho on liian pitkä	Aseta suurempi leikkuukorkeus
	Akku on liian kylmä/liian kuuma	Anna akun lämmetä/jäähtyä
	Virtapiirin katkaisinta ei ole asennettu oikein/kokonaan	Asenna oikein
Moottori käynnistyy ja pysähtyy sitten uudelleen	Akku ei ole täydessä latauksessa	Puutarhalaitteen asettaminen latausasemaan latausta varten
	Virtapiirin katkaisinta ei ole asennettu oikein/kokonaan	Asenna oikein
	Akku on liian kylmä/liian kuuma	Anna akun lämmetä/jäähtyä Aseta suurempi leikkuukorkeus

Vian oire	Mahdolliset vikälähteet	Korjaus
Puutarhalaitte käy katkonaisesti	Sisäinen vika mahdollinen	Käännä Bosch-sopimushuollon puoleen
Puutarhalaitte jättää epätasaisen leikkujäljen	Leikkuukorkeus on liian pieni	Aseta suurempi leikkuukorkeus
	Terä on tylsä	Terän vaihto
	Tukkeutuma mahdollinen	Tarkista puutarhalaitteen alapinta ja puhdista se tarvittaessa (käytä aina puutarhakäsiä)
Nurmikko osittain leikkaamatta	Aikaikkuna on liian pieni, kun nurmikon koko otetaan huomioon	Suurena aikaikkuna
	Akun käyttöaika	Käännä Bosch-sopimushuollon puoleen
	Etäisyys rajoitinlangan ympäröimien esteiden välissä on alle 1 m	Kasvata rajoitinlankojen välinen etäisyys Huomautus: Yli 6 cm korkeita esteitä ei tarvitse ympäröidä langalla
	Kuoppainen nurmikopinta	Kasvata/pienennä leikkuuraitojen peitto valikossa
Voimakas värinä/melu	Terän mutteri/-ruuvi on löysällä	Kiristä terän mutteri/-ruuvi
	Terä on vahingoittunut	Terän vaihto
Lataaminen ei ole mahdollista	Latauskoskettimet hapettuneita	Puhdista latauskoskettimet
	Sisäinen vika mahdollinen	Käännä Bosch-sopimushuollon puoleen
Puutarhalaitte ei pääse latausasemaan	Rajoitinlankaa ei ole asennettu oikein	Tarkista ja suorista rajoitinlanka
	Rajoitinlanka on lähellä häiriölähdettä	Pidä riittävä etäisyys rajoitinlangan ja häiriölähteen välissä (n. 1 m)
Lataustelakan LED vilkkuu	Rajoitinlanka on katkennut, liian pitkä tai liian lyhyt	Tarkista, että rajoitinlanka ei ole katkennut ja on pituudeltaan väliä 20 ja 450 m. Kytke sen jälkeen käyttöjännite pois päältä ja uudelleen päälle.
Latausaseman merkivalo ei pala	Sähkönsyöttölaitteen verkkopistotulppaa ei ole liitetty (oikein)	Liitä pistotulppa (kunnolla) pistorasiaan
	Pistorasia tai verkkojohto saattaa olla viallinen	Anna valtuutetun sähkömiehen tarkistaa verkkojännite
	Sähkönsyöttölaite tai latausasema on viallinen	Anna Bosch-huoltopisteen tarkistaa sähkönsyöttölaite tai latausasema

Asiakaspalvelu ja käyttöneuvonta

www.bosch-garden.com

Ilmoita kaikissa kyselyissä ja varaosatilauksissa 10-numeroinen tuotenumero, joka löytyy puutarhalaitteen mallikilvestä. Lähetä tarvittaessa robottileikkuri ja lataustelakka aina yhdessä Bosch-keskushuoltoon.

Lisäksi tarvitaan puutarhalaitteesi ohjelmaversio (katso ”**Valikko** > **Asetukset** > **Järjestelmäasetukset** > **Tieto**”).

Suomi

Robert Bosch Oy
Bosch-keskushuolto
Pakkalantie 21 A
01510 Vantaa

Voitte tilata varaosat suoraan osoitteesta www.bosch-pt.fi.
Puh.: 0800 98044
Faksi: 010 296 1838
www.bosch.fi

Kuljetus

Toimitukseen kuuluvat litiumioniakut ovat vaara-ainelain määräysten alaisia. Käyttäjää saa kuljettaa akkuja kadulla ilman erikoistoimenpiteitä. Toimitettaessa sivullisen kautta (esim.: lentorahti tai huolinta) on noudatettava pakkausta ja merkintää koskevia erikoisvaatimuksia. Tällöin on lähetyksen valmistelussa ehdottomasti käytettävä vaara-aineasiantuntijaa.

Hävitys

Älä heitä puutarhalaitteita, latauslaitteita tai akkuja/paristoja talousjätteisiin!

Vain EU-maita varten:



Eurooppalaisen direktiivin 2012/19/EU mukaan käyttökelvottomat sähkö- ja elektroniikkalaitteet ja eurooppalaisen direktiivin 2006/66/EY mukaan vialliset tai loppuun käytetyt akut/paristot täytyy kerätä erikseen ja toimittaa ympäristöystävälliseen kierrätykseen.

- **Sisäänrakennettuja akkuja saa irrottaa ainoastaan hävitystä varten.** Kotelon avaaminen saattaa tuhota puutarhalaitteen.

194 | Ελληνικά

► Vain huoltopalvelu saa irrottaa sisäänrakennettuja akkuja hävitystä varten.

Akut/paristot:

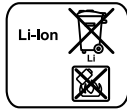

Litiumioni:
Katso ohjeita kappaleessa "Kuljetus".

Oikeus teknisiin muutoksiin pidätetään.

Ελληνικά

Ευχαριστούμε που προτιμήσατε το χλοοκόπτη ρομπότ Indego. Παρακαλούμε να διαβάσετε τις υποδείξεις ασφαλείας που ακολουθούν πριν εγκαταστήσετε τον Indego.

Υποδείξεις ασφαλείας

Προσοχή! Διαβάστε προσεκτικά τις οδηγίες που ακολουθούν. Εξοικειωθείτε με τα στοιχεία χειρισμού και τη σωστή χρήση του μηχανήματος κήπου. Παρακαλούμε διαφυλάξτε καλά τις οδηγίες χειρισμού για κάθε μελλοντική χρήση.

Ερμηνεία των συμβόλων επάνω στο μηχάνημα κήπου



Υπόδειξη κινδύνου, γενικά. Να βεβαιώνετε ότι το μηχάνημα κήπου δεν μπλοκάρει και δεν φράσσει εξόδους ή εξόδους.



Προειδοποίηση: Διαβάστε τις οδηγίες χρήσης πριν χρησιμοποιήσετε το μηχάνημα κήπου.



Προειδοποίηση: Να ενεργοποιείτε τη διάταξη διακοπής λειτουργίας πριν διεξάγετε κάποια εργασία σ' αυτό ή όταν πρόκειται να το ανασηκώσετε.



Προσοχή: Μην αγγίζετε τα περιστρεφόμενα μαχαίρια. Τα μαχαίρια είναι κοφτερά. Έτσι προστατεύετε τα δάχτυλα των ποδιών και των χεριών σας από έναν ενδεχόμενο ακρωτηριασμό.



Περιμένετε να ακινητοποιηθούν όλα τα εξαρτήματα του μηχανήματος κήπου πριν τα αγγίξετε. Τα μαχαίρια συνεχίζουν να περιστρέφονται μετά την απενεργοποίηση του μηχανήματος κήπου και μπορεί να προκαλέσουν τραυματισμούς.



Φροντίστε να μην διατρέχουν κίνδυνο τραυματισμού από εκσφενδονιζόμενα ξένα σώματα τυχόν παρευρισκόμενα άτομα.



Προειδοποίηση: Φροντίστε, να βρίσκεστε πάντα σε ασφαλή απόσταση από το μηχάνημα κήπου όταν αυτό εργάζεται.



Μην ανεβαίνετε και μην κάθεστε επάνω στο μηχάνημα κήπου.



Ο φορτιστής είναι εξοπλισμένος με έναν μετασχηματιστή ασφαλείας.



Μην χρησιμοποιήσετε πλυντικό υψηλής πίεσης ή σωλήνα κήπου για τον καθαρισμό του χλοοκόπτη ρομπότ.

Χειρισμός

► **Να αφαιρείτε το διακόπτη ηλεκτρικού κυκλώματος πριν από οποιαδήποτε εργασία στο ίδιο το μηχάνημα κήπου (π. χ. συντήρηση, αλλαγή εργαλείου κτλ.), καθώς επίσης και πριν το μεταφέρετε ή το αποθηκεύσετε.**

► Μην επιτρέψετε ποτέ σε παιδιά και σε πρόσωπα που δεν είναι εξοικειωμένα με τις παρούσες οδηγίες να χειριστούν το μηχάνημα κήπου. Οι διάφορες εθνικές διατάξεις μπορεί να περιορίζουν την ηλικία του χειριστή.

► Αυτό το μηχάνημα κήπου δεν προορίζεται για χρήση από πρόσωπα (συμπεριλαμβανομένων και των παιδιών) με περιορισμένες φυσικές, αισθητήριες ή πνευματικές ικανότητες ή με ελλιπή εμπειρία ή/και ελλείψεις γνώσεις, εκτός αν εποπτεύονται από ένα αρμόδιο για την ασφάλειά τους πρόσωπο ή παίρνουν οδηγίες από το άτομο αυτό, πως πρέπει να χειρίζονται το μηχάνημα κήπου.

Τα παιδιά θα πρέπει να επιτηρούνται για να εξασφαλιστεί ότι δεν θα παίξουν με το μηχάνημα κήπου.

► Ο χειριστής ή ο χρήστης ευθύνονται για τυχόν ατυχήματα ή ζημιές σε ανθρώπους ή την περιουσία τους.

► Πατήστε αμέσως το κόκκινο πλήκτρο διακοπής ανάγκης όταν κατά τη λειτουργία του μηχανήματος κήπου δημιουργηθεί κάποιος κίνδυνος.

► Να εγκατασταίνετε το σύρμα οροθέτησης σωστά, σύμφωνα με τις οδηγίες χρήσης.

► Να ελέγχετε το σύρμα οροθέτησης.

Πρέπει να είναι τεντωμένο σε όλο του το μήκος και να είναι στερεωμένο με σφιχτές θηλιές σε πασσάλους μπηγμένους το στο έδαφος.

► Να ελέγχετε τακτικά την περιοχή στην οποία εργάζεστε με το μηχάνημα κήπου και να απομακρύνετε όλες τις πέτρες, τα ξύλα, τα σύρματα και κάθε άλλο ξένο αντικείμενο.

► Να μην περνάτε με το μηχάνημα κήπου πάνω από ηλεκτρικά καλώδια που βρίσκονται υπό τάση.

► Να βεβαιώνετε τακτικά ότι το μαχαίρι, οι βίδες του μαχαιριού και οι διατάξεις κοπής του μηχανήματος κήπου δεν έχουν φθαρεί ή χαλάσει. Για να αποφύγετε τις ασύμμετρες κινήσεις να αντικατασταίνετε ολόκληρο το σετ του μαχαιριού μαζί με τις βίδες του.

► Μην χρησιμοποιήσετε ποτέ το μηχάνημα κήπου με χαλασμένα προστατευτικά καλύμματα ή χωρίς διατάξεις ασφαλείας.

► Να μην βάζετε τα χέρια σας και τα πόδια σας κοντά σε ή κάτω από περιστρεφόμενα εξαρτήματα.

► Μην ανασηκώσετε και μη μεταφέρετε ποτέ το μηχάνημα κήπου όταν ο κινητήρας του λειτουργεί.

► Μην αφήσετε το μηχάνημα κήπου να εργάζεται ανεπιτήρητο όταν γνωρίζετε ότι άμεσα κοντά σ' αυτό βρίσκονται παιδιά ή άλλα άτομα.

► Να θέτετε το μηχάνημα κήπου σε λειτουργία σύμφωνα με τις οδηγίες χρήσης κρατώντας ασφαλή.

► Να μην χρησιμοποιείτε το μηχάνημα κήπου ταυτόχρονα με έναν καταβρεχτήρα. Να καθορίζετε ένα κατάλληλο χρονοπρόγραμμα για να εξασφαλίσετε ότι το δυο συστήματα δε θα λειτουργήσουν ταυτόχρονα.

► **Να μην προβαίνετε σε μετατροπές στο μηχάνημα κήπου.** Μη εγκεκριμένες μετατροπές μπορεί να επηρεάσουν αρνητικά την ασφάλεια του μηχανήματος κήπου και προκαλέσουν αύξηση των κραδασμών.

Να λύσετε το διακόπτη ηλεκτρικού κυκλώματος:

- όταν εξουδετερώνετε τυχόν μπλοκαρίσματα,
- όταν ελέγχετε ή καθαρίζετε το μηχάνημα κήπου ή διεξάγετε κάποια εργασία σ' αυτό,
- όταν το μηχάνημα κήπου δονείται ασυνήθιστα (σταματήστε το μηχάνημα κήπου και ελέγξτε το αμέσως),
- μετά τη σύγκρουση με ένα ξένο αντικείμενο. Ελέγξτε μήπως το μηχάνημα κήπου έχει υποστεί κάποια ζημιά και απευθυνθείτε στο Service της Bosch για την εκτέλεση τυχόν απαραίτητων επισκευών.

Συντήρηση

- **Να φοράτε πάντοτε γάντια κηπουρικής όταν βάζετε τα χέρια σας στην περιοχή των μαχαιριών ή όταν εργάζεστε.**
- **Να αφαιρείτε το διακόπτη ηλεκτρικού κυκλώματος πριν από οποιαδήποτε εργασία στο ίδιο το μηχάνημα κήπου.**

► **Να βγάζετε το φως από την πρίζα πριν από κάθε εργασία στο σταθμό φόρτισης ή, αντίστοιχα, στη συσκευή τροφοδοσίας.**

Να καθαρίζετε το μηχάνημα κήπου εξωτερικά με μια μαλακή βούρτσα και ένα πανί. **Μην χρησιμοποιήσετε νερό ή διαλύτες και μέσα στίλβωσης.** Να αφαιρείτε τακτικά όλα τα κολλημένα χορτάρια και όλα τα ιζήματα, ιδιαίτερα από τις σχισμές αερισμού.

Να αναποδογυρίζετε το μηχάνημα κήπου και να καθαρίζετε τακτικά τα μαχαίρια. Για την αφαίρεση γερά κολλημένων υπολειμμάτων να χρησιμοποιείτε μια σκληρή βούρτσα ή έναν ξύστη. (βλέπε εικόνα Α)

Τα μαχαίρια μπορεί να γυριστούν (βλέπε εικόνα Β)

- Να βεβαιώνετε ότι κάθονται γερά και ασφαλώς όλα τα παξιμάδια, οι πείροι και οι βίδες. Έτσι έχετε την εγγύηση ότι το μηχάνημα κήπου λειτουργεί ασφαλώς.
- Να επιθεωρείτε τακτικά το μηχάνημα κήπου και να αντικατασταίνετε τυχόν χαλασμένα ή φθαρμένα εξαρτήματα. Έτσι συμβάλλετε στη δική σας ασφάλεια.
- Να χρησιμοποιείτε μόνο ανταλλακτικά από την Bosch.
- Αν χρειαστεί, αντικαταστήστε ολόκληρο το σετ του μαχαιριού μαζί με τις βίδες του.

Χειμερινή αποθήκευση και μεταφορά.

- **Πριν την αποθήκευση του μηχανήματος κήπου να αφαιρείτε το διακόπτη ηλεκτρικού κυκλώματος.**

- ▶ Ο Indego είναι έτοιμος για λειτουργία υπό θερμοκρασίες μεταξύ 5 °C και 45 °C. Το χειμώνα, όταν η θερμοκρασία είναι διαρκώς χαμηλότερη από 5 °C, ο Indego και ο σταθμός εκκίνησης πρέπει αποθηκεύονται σε ένα ασφαλή, στεγνό χώρο, μην προσιτό στα παιδιά.

Μην τοποθετείτε άλλα αντικείμενα επάνω στο μηχάνημα κήπου ή στο σταθμό φόρτισης.

Να χρησιμοποιείτε τη γνήσια συσκευασία όταν πρόκειται να μεταφέρετε τον Indego σε μεγάλες αποστάσεις.

Κάρτα SD

Η διεπαφή για τις κάρτες SD στο χλοοκόπτη ρομπότ προορίζεται μόνο για τη διάγνωση λογισμικού μέσω του Servicecenter της Bosch.

Κίνδυνοι από την μπαταρία

- ▶ Η μπαταρία πρέπει να φορτίζεται μόνο από τον εγκεκριμένο σταθμό φόρτισης της Bosch.
- ▶ Ο Indego λειτουργεί υπό θερμοκρασίες μεταξύ 5 °C και 45 °C. Όταν η θερμοκρασία δε βρίσκεται μέσα σ' αυτήν την περιοχή θερμοκρασίας ο Indego το εμφανίζει στην οθόνη του και παραμένει στο σταθμό εκκίνησης ή, όταν εργάζεται, επιστρέφει στο σταθμό εκκίνησης.
- ▶ Να αποφεύγετε κάθε επαφή με το μηχάνημα κήπου όταν η μπαταρία χάνει απροσδόκητα υγρά. Συμβουλευτείτε ένα γιατρό όταν έρθετε σε επαφή με τα υγρά.

- ▶ Όταν η μπαταρία χαλάσει μπορεί τα υγρά της να διαφύγουν και να υγράνουν γειτονικά εξαρτήματα. Ελέγξτε τα εξαρτήματα αυτά και απευθυνθείτε στην Bosch.

- ▶ **Δεν επιτρέπεται το άνοιγμα του μηχανήματος κήπου και της μπαταρίας που βρίσκεται μέσα σ' αυτό.** Κίνδυνος βραχυκυκλώματος και ηλεκτροπληξίας.

- ▶ **Να προστατεύετε το μηχάνημα κήπου από φωτιά.** Κίνδυνος έκρηξης.

- ▶ **Όταν το μηχάνημα κήπου χαλάσει ή χρησιμοποιηθεί αντικανονικά μπορεί να διαφύγουν αναθυμιάσεις από την μπαταρία. Αφήστε να μπει φρέσκος αέρας και συμβουλευτείτε ένα γιατρό όταν αισθανθείτε ενοχλήσεις.** Οι αναθυμιάσεις μπορεί να ερεθίσουν τις αναπνευστικές οδούς.

- ▶ Να αποθηκεύετε το μηχάνημα κήπου υπό θερμοκρασίες -20 °C έως 50 °C. Π. χ. να μην αφήνετε το μηχάνημα κήπου στο αυτοκίνητο, εκτεθειμένο στην ηλιακή ακτινοβολία.

Υποδείξεις ασφαλείας για το φορτιστή και τη συσκευή τροφοδοσίας

- ▶ **Η φόρτιση πρέπει να διεξάγεται μόνο με το γνήσιο σταθμό φόρτισης της Bosch.** Διαφορετικά προκαλείται κίνδυνος έκρηξης και πυρκαγιάς.
- ▶ **Να ελέγχετε τακτικά το σταθμό φόρτισης, τη συσκευή τροφοδοσίας, το καλώδιο και το φις.** Μην χρησιμοποιήσετε το σταθμό φόρτισης και τη συσκευή τροφοδοσίας όταν διαπιστώσετε

κάποια ζημιά ή βλάβη. Μην ανοίξετε ο ίδιος/η ίδια το σταθμό φόρτισης ή τη συσκευή τροφοδοσίας αλλά να τα δίνετε για επισκευή μόνο με γνήσια ανταλλακτικά από εκπαιδευμένο ειδικό προσωπικό. Βλάβες ή/και ζημιές στο σταθμό φόρτισης, τη συσκευή τροφοδοσίας, το καλώδιο ή το φις αυξάνουν τον κίνδυνο ηλεκτροπληξίας.

- ▶ **Να μην χρησιμοποιείτε το σταθμό φόρτισης και τη συσκευή τροφοδοσίας επάνω σε μια εύφλεκτη επιφάνεια (π. χ. επάνω σε χαρτιά, υφάσματα κτλ.) ή μέσα σε εύφλεκτο περιβάλλον.** Κίνδυνος πυρκαγιάς εξαιτίας της θέρμανσης του σταθμού φόρτισης και της συσκευής τροφοδοσίας που αναπτύσσεται κατά τη διάρκεια της φόρτισης.
 - ▶ **Να επιτηρείτε τα παιδιά.** Έτσι εξασφαλίζετε ότι τα παιδιά δεν θα παίξουν με το σταθμό φόρτισης, τη συσκευή τροφοδοσίας ή το μηχάνημα κήπου.
 - ▶ **Αυτό το μηχάνημα κήπου δεν προορίζεται για χρήση από άτομα, συμπεριλαμβανομένων και των παιδιών, που εξαιτίας περιορισμένων σωματικών, αισθητηρίων ή πνευματικών ικανοτήτων ή λόγω απειρίας ή γνώσεων δεν είναι σε θέση να χειριστούν ασφαλώς το σταθμό φόρτισης ή τη συσκευή τροφοδοσίας εκτός αν επιτηρούνται ή παίρνουν οδηγίες από ένα υπεύθυνο πρόσωπο, πως πρέπει να χρησιμοποιείται το μηχάνημα κήπου.** Διαφορετικά
- υπάρχει κίνδυνος εσφαλμένου χειρισμού και τραυματισμών.
- ▶ Η τάση της πηγής ρεύματος πρέπει να ταυτίζεται με τα στοιχεία που αναγράφονται επάνω στη συσκευή τροφοδοσίας.
 - ▶ Για να αυξήσετε την ασφάλειά σας συνιστάμε να συνδέετε τη συσκευή τροφοδοσίας σε μια πρίζα με σύνδεση εν σειρά ενός αυτόματου διακόπτη διαρροής (RCD) με μέγιστο ρεύμα διαφυγής 30 mA. Η λειτουργία του διακόπτη διαρροής (RCD) πρέπει να ελέγχεται τακτικά.
 - ▶ Το συνδετικό καλώδιο πρέπει να ελέγχεται τακτικά μήπως παρουσιάζει εμφανείς ζημιές και πρέπει να χρησιμοποιείτε μόνο όταν βρίσκεται σε άριστη κατάσταση.
 - ▶ Η αντικατάσταση ενός τυχόν χαλασμένου ηλεκτρικού καλωδίου επιτρέπεται να διεξαχθεί μόνο από ένα εξουσιοδοτημένο συνεργείο Service της Bosch ή από κάποιο άλλο εξειδικευμένο πρόσωπο. Έτσι δεν προκαλούνται κίνδυνοι για την ασφάλειά σας.
 - ▶ Όταν αντικατασταίνετε τα καλώδια του σταθμού φόρτισης και της συσκευής τροφοδοσίας να βεβαιώνετε ότι αυτά είναι εγκεκριμένα από την Bosch.
 - ▶ Μην πιάσετε ποτέ το φις του ηλεκτρικού καλωδίου με υγρά χέρια.
 - ▶ Να μην περνάτε με το μηχάνημα κήπου πάνω από το ηλεκτρικό καλώδιο να μην το ζουλάτε και να μην το τεντώνετε επειδή μπορεί να υποστεί ζημιά. Να προστατεύετε το καλώδιο από υπερβολικές θερμοκρασίες. Λάδια και κοφτερές ακμές.





Το τροφοδοτικό διαθέτει, για λόγους ασφαλείας, μια προστατευτική μόνωση και γι' αυτό δε χρειάζεται γείωση. Η τάση λειτουργίας ανέρχεται σε 230 V AC, 50 Hz (σε χώρες μη μέλη της ΕΕ σε 220 V, 240 V, ανάλογα με την εκάστοτε έκδοση). Περισσότερες πληροφορίες μπορείτε να πάρετε από τα εξουσιοδοτημένα καταστήματα Service της Bosch.

Σε αμφίβολες περιπτώσεις ρωτήστε έναν εκπαιδευμένο ηλεκτρολόγο ή το πλησιέστερο κατάστημα Service της Bosch.

Να ελέγχετε τακτικά το ηλεκτρικό καλώδιο μήπως παρουσιάζει εμφανείς ζημιές ή φθορές λόγω γήρανσης. Η χρησιμοποίηση του ηλεκτρικού καλωδίου επιτρέπεται μόνο όταν αυτό βρίσκεται σε άριστη κατάσταση.

Σύμβολα

Τα σύμβολα που ακολουθούν είναι σημαντικά για την ανάγνωση και την κατανόηση των οδηγιών χρήσης. Παρακαλούμε να αποτυπώσετε στο μυαλό σας τα σύμβολα και τη σημασία τους. Η σωστή ερμηνεία των συμβόλων συμβάλλει στον καλύτερο και ασφαλέστερο χειρισμό του μηχανήματος κήπου.

Σύμβολο	Σημασία
	Φορέστε προστατευτικά γάντια
	Εγκριμένη ενέργεια
	Απαγορευμένη ενέργεια
	Εξαρτήματα/Ανταλλακτικά

Χρήση σύμφωνα με τον προορισμό

Το μηχάνημα κήπου προορίζεται για την κοπή γρασιδιού στον ιδιωτικό τομέα.

Τεχνικά χαρακτηριστικά

Αυτόματος χλοοκόπτης	Μονάδες SI	Indego	Indego 800	Indego 1000 Connect	Indego 1100 Connect	Indego 1200 Connect	Indego 1300
Αριθμός ευρετηρίου	3 600 HA2 0.. ... HA2 1..	... HA2 1..	... HA2 3..	... HA2 3..	... HA2 3..	... HA2 2..
Πλάτος κοπής	cm	26	26	26	26	26	26
Ύψος κοπής	mm	20 – 60	20 – 60	20 – 60	20 – 60	20 – 60	20 – 60
Κλίση πλαγιάς (μέγιστη)	°	20	20	20	20	20	20
Μέγεθος επιφάνειας εργασίας (όλες οι επιφάνειες)							
– μέγιστη	m ²	1000	800	1000	1100	1200	1300
– ελάχιστη	m ²	20	20	20	20	20	20
– ανά φόρτιση μπαταρίας έως*	m ²	200	200	200	200	200	200
Βάρος	kg	11,1	11,1	11,1	11,1	11,1	11,1
Βαθμός προστασίας		IPX1	IPX1	IPX1	IPX1	IPX1	IPX1

Αριθμός σειράς

βλέπε την πινακίδα κατασκευαστή στο μηχάνημα κήπου

*εξαρτάται από το ύψος κοπής, την κατάσταση του χορταριού και την υγρασία

**εξαρτάται από τον τύπο του μηχανήματος

Τα στοιχεία ισχύουν για ονομαστικές τάσεις [U] 230 V. Υπό διαφορετικές τάσεις και σε εκδόσεις ειδικές για τις διάφορες χώρες τα στοιχεία αυτά μπορεί να διαφέρουν.

Παρακαλούμε να προσέξετε τον αριθμό ευρετηρίου στην πινακίδα κατασκευαστή του μηχανήματος κήπου. Οι εμπορικοί χαρακτηρισμοί ορισμένων μηχανημάτων κήπου μπορεί να διαφέρουν.

200 Ελληνικά							
Αυτόματος χλοοκόπτης	Μονάδες SI	Indego	Indego 800	Indego 1000 Connect	Indego 1100 Connect	Indego 1200 Connect	Indego 1300
Μπαταρία		Ιόντων Λιθίου	Ιόντων Λιθίου	Ιόντων Λιθίου	Ιόντων Λιθίου	Ιόντων Λιθίου	Ιόντων Λιθίου
Ονομαστική τάση	V=	32,4	32,4	32,4	32,4	32,4	32,4
Χωρητικότητα	Ah	3,0	3,0	3,0	3,0	3,0	3,0
Αριθμός των στοιχείων μπαταρίας		18	18	18	18	18	18
Μέσος χρόνος λειτουργίας έως*	min	50	50	50	50	50	50
Χρόνος φόρτισης μπαταρίας (μέγιστος)	min	50	50	50	50	50	50
Σύρμα οροθέτησης							
Σύρμα οροθέτησης – συμπαριδιδόμενο καλώδιο	m	150/200**	150	200	200	250	300
– εγκατεστημένο μήκος, ελάχιστο	m	20	20	20	20	20	20
– εγκατεστημένο μήκος, μέγιστο	m	450	450	450	450	450	450
Σταθμός φόρτισης							
Αριθμός ευρετηρίου	F 016 L69 104	... L69 104	... L69 104	... L69 104	... L69 104	... L69 105
Τάση εισόδου	V	42	42	42	42	42	42
Κατανάλωση ενέργειας	W	150	150	150	150	150	150
Ρεύμα φόρτισης	A	2,0	2,0	2,0	2,0	2,0	2,0
Εγκριμένη περιοχή θερμοκρασίας	°C	5 – 45	5 – 45	5 – 45	5 – 45	5 – 45	5 – 45
Βάρος	kg	2,0	2,0	2,0	2,0	2,0	2,0
Βαθμός προστασίας		IPX1	IPX1	IPX1	IPX1	IPX1	IPX1
Συσκευή τροφοδοσίας							
Αριθμός ευρετηρίου							
Ελβετία	F 016 L69 117	... L69 117	... L69 117	... L69 117	... L69 117	... L69 117
Αγγλία		... L69 118	... L69 118	... L69 118	... L69 118	... L69 118	... L69 118
Υπόλοιπη Ευρώπη		... L69 116	... L69 116	... L69 116	... L69 116	... L69 116	... L69 116
Αυστραλία		... L69 119	... L69 119	... L69 119	... L69 119	... L69 119	... L69 119
Τάση εισόδου (εναλλασσόμενο ρεύμα)	V	220 – 240	220 – 240	220 – 240	220 – 240	220 – 240	220 – 240
Κατηγορία μόνωσης		□ / II	□ / II	□ / II	□ / II	□ / II	□ / II
Συχνότητα	Hz	50/60	50/60	50/60	50/60	50/60	50/60
Τάση εξόδου (συνεχές ρεύμα)	V	42	42	42	42	42	42
Βαθμός προστασίας		IPX7	IPX7	IPX7	IPX7	IPX7	IPX7
Βάρος	kg	2,0	2,0	2,0	2,0	2,0	2,0

*εξαρτάται από το ύψος κοπής, την κατάσταση του χορταριού και την υγρασία

**εξαρτάται από τον τύπο του μηχανήματος

Τα στοιχεία ισχύουν για ονομαστικές τάσεις [U] 230 V. Υπό διαφορετικές τάσεις και σε εκδόσεις ειδικές για τις διάφορες χώρες τα στοιχεία αυτά μπορεί να διαφέρουν.

Παρακαλούμε να προσέξετε τον αριθμό ευρετηρίου στην πινακίδα κατασκευαστή του μηχανήματος κήπου. Οι εμπορικοί χαρακτηρισμοί ορισμένων μηχανημάτων κήπου μπορεί να διαφέρουν.

Πληροφορίες για θόρυβο και δονήσεις

Τιμές εκπομπής θορύβου, υπολογισμένες κατά FrpEN 50636-2-107.

Η χαρακτηριστική στάθμη θορύβου της συσκευής εξακριβώθηκε σύμφωνα με την καμπύλη A και ανέρχεται σε: Στάθμη ακουστικής πίεσης 64 dB (A). Στάθμη ακουστικής ισχύος 72 dB (A). Ανασφάλεια μέτρησης K = 2,74 dB.

Δήλωση συμβατότητας **CE** 1588

Δηλώνουμε υπεύθυνα ότι το προϊόν που περιγράφεται στα «Τεχνικά Χαρακτηριστικά» εκπληρώνει όλες τις σχετικές διατάξεις των οδηγιών 2006/42/EK, 1999/5/EK, 2000/14/EK, 2009/125/EK, 2011/65/EE, συμπεριλαμβανομένων και των τροποποιήσεων των καθώς και ότι ταυτίζεται με τα εξής πρότυπα: EN 60335-1:2012/ FrpEN 50636-2-107 (Ασφάλεια προϊόντων), EN 60950-1:2006+A2:2013/EN 60950-22:2006 (Ασφάλεια προϊόντων), EN 61558-1:2005+A1:2009/ EN 61558-2-16:2009+A1:2013 (Ασφάλεια τροφοδοτικών συσκευών), EN 301 489-7 V1.3.1 (EMV και ERM για GSM και DCS), EN 301 511 V9.0.2 (Βασικές απαιτήσεις για GSM 900 και GSM 1800), EN 55014-1:2006+A2:2011 (EMV εκπομπές παρεμβολών), EN 55014-2:1997+A2:2008 (EMC ατρωσία στις παρεμβολές). 2000/14/EK: Εγγυημένη στάθμη ακουστικής ισχύος 75 dB(A). Διαδικασία αξιολόγησης της συμβατότητας σύμφωνα με το παράρτημα VI.

Κατηγορία προϊόντος: 32

Δηλωμένος οργανισμός 2000/14/EK: SRL, Sudbury, England, Nr. 1088

Τεχνικός φάκελος (2006/42/EK, 2000/14/EK) από: Bosch Lawn and Garden Ltd., PT-LG/ENS23, Stowmarket, Suffolk IP14 1EY, England

Henk Becker Executive Vice President Engineering
Helmut Heinzelmann Head of Product Certification PT/ETM9

Henk Becker i.v. K. W. K.

Robert Bosch GmbH, Power Tools Division
70764 Leinfelden-Echterdingen, GERMANY
13.08.2014

Ερμηνεία των συμβόλων για την εγκατάσταση (βλέπε εικόνες 3–13)

Στόχος ενέργειας	Εικόνα	Σελίδα
Συσκευασία/Αποσυσκευασία του μηχανήματος κήπου	1	4
Τοποθέτηση του σταθμού φόρτισης	2–3	4–5
Οδήγηση του σύρματος μέσα από την πλάκα βάσης	4	5
Σύνδεση του πρώτου άκρου του σύρματος	5	5

Στόχος ενέργειας	Εικόνα	Σελίδα
Στερέωση του σταθμού φόρτισης στο έδαφος	6	5
Εγκατάσταση του σύρματος οροθέτησης	7	6
Επιμήκυνση του σύρματος οροθέτησης	8	7
Οροθέτηση της συμπληρωματικής περιοχής με σύρμα οροθέτησης	9	7
Σύνδεση του δεύτερου άκρου του σύρματος	10	8
Τοποθέτηση του προφυλακτήρα στο σταθμό φόρτισης	11	8
Σύνδεση της συσκευής τροφοδοσίας	12	9
Ο σταθμός φόρτισης σηματοδοτεί Τάση δικτύου ON	13	9
Τοποθέτηση του διακόπτη ηλεκτρικού κυκλώματος	14	9
Τοποθέτηση του μηχανήματος για φόρτιση στο σταθμό φόρτισης	15	10
«Οθόνη Καλώς ορίσατε», βλέπε κείμενο στις οδηγίες χρήσης	16	10
Σήκωμα και μεταφορά του μηχανήματος κήπου	17	11
Ρύθμιση ύψους κοπής	18	11
Αποτελεσματική κοπή με Logicut	19	12
Καθαρισμός	A	13
Συντήρηση	B	13

Προετοιμασία του γρασιδιού

Απομακρύνετε τυχόν πέτρες, χαλαρά ξύλα, σύρματα, υπό τάση ευρισκόμενα ηλεκτρικά καλώδια και άλλα ξένα αντικείμενα από την υπό κοπή επιφάνεια.

Να βεβαιώνετε ότι η υπό κοπή επιφάνεια είναι επίπεδη και δεν παρουσιάζει εμπόδια στη λειτουργία του μηχανήματος κήπου, π.χ. κοιλώματα, αυλάκια και απότομες πλαγιές με κλίση πάνω από 20°.

Να κονταίνετε το χορτάρι της κυρίας επιφάνειας του γρασιδιού με έναν συνηθισμένο χλοοκόπτη μέχρι ένα ύψος 40 mm περίπου και την περιοχή έξω από το σύρμα οροθέτησης μέχρι ένα ύψος 20 mm περίπου.

Εγκατάσταση

Ένα βίντεο για την εγκατάσταση του Indego θα βρείτε στην ιστοσελίδα www.bosch-indego.com ή χρησιμοποιήστε τον κωδικό QR που ακολουθεί.



202 | Ελληνικά

Για την τοποθέτηση του σταθμού φόρτισης να επιλέξετε μια οριζόντια, επίπεδη επιφάνεια, μη εκτεθειμένη στην άμεση ηλιακή ακτινοβολία.

Υπόδειξη: Ο σταθμός εκκίνησης πρέπει να τοποθετηθεί σε ένα εξωτερικό περιθώριο της επιφάνειας του γρασιδιού, επάνω στο σύρμα οροθέτησης. Δεν επιτρέπεται να τοποθετηθεί κοντά σε μια αποθήκη ή παράγκα, εντός της επιφάνειας του γρασιδιού.

Βεβαιωθείτε ότι ο σταθμός φόρτισης βρίσκεται δίπλα στην υπό κοπή περιοχή και μπροστά του βρίσκεται μια ευθεία λωρίδα μήκους 1,5 m και πίσω του μια ευθεία λωρίδα μήκους 1 m. Είναι σημαντικό, κοιτάζοντας από την υπό κοπή επιφάνεια χορταριού οι επαφές φόρτισης να δείχνουν προς τα αριστερά (βλέπε εικόνα 2).

Υπόδειξη: Σε περίπτωση που ο σταθμός φόρτισης στέκεται έτσι, ώστε οι επαφές φόρτισης να δείχνουν προς την υπό κοπή επιφάνεια χορταριού ή προς τα δεξιά, τότε ο Indego δεν θα εργαστεί σωστά.

Περάστε το σύρμα οροθέτησης μέσα από την μπροστινή τρύπα της πλάκας βάσης, οδηγήστε το ίσια μέσα από το κανάλι καλωδίων και την πίσω τρύπα. Στερεώστε το σύρμα οροθέτησης με ένα πάσσαλο στην ίδια γραμμή με την τρύπα. Αφαιρέστε προσεκτικά τη μόνωση και συνδέστε το σύρμα οροθέτησης στο δεξιό ακροδέκτη (Κόκκινο). (βλέπε εικόνες 4 – 5)

Στερεώστε το σταθμό φόρτισης στο έδαφος με τους 4 πασσάλους που περιέχονται στη συσκευασία. (βλέπε εικόνα 6)

Στρώστε το σύρμα οροθέτησης με φορά αντίθετη της ωρολογιακής επάνω στο έδαφος. Τηρήστε την ελάχιστη απόσταση από ακμές γρασιδιού, σκαλοπάτια, τοίχους, λιμνούλες κτλ. Χρησιμοποιήστε τη μέτρα απόστασης. (βλέπε εικόνα 7)

Υπόδειξη: Το σύρμα οροθέτησης πρέπει να είναι έτσι τοποθετημένο, ώστε η απόσταση του Indego απ' αυτό να μην ξεπερνά τα 16 m.

Ο Indego μπορεί να εργαστεί πάνω σε μια ακμή γρασιδιού όταν το γρασίδι συνορεύει με έναν ισούψη δρόμο ή μια ισούψη επιφάνεια. Σε τέτοιες περιπτώσεις το σύρμα οροθέτησης μπορεί να τοποθετηθεί άμεσα κοντά στην ακμή.

Υπόδειξη: Το σύρμα μπορεί να τοποθετηθεί μέσα στο έδαφος σε βάθος το πολύ 5 cm. Σας συμβουλεύουμε να οριοθετείτε τυχόν στερεά αντικείμενα που βρίσκονται μέσα στην επιφάνεια του γρασιδιού. Έτσι ο Indego προστατεύεται εξωτερικά από συνοχείς προσκρούσεις. Αντικείμενα με ύψος κάτω από 6 cm, π.χ. παρτέρια λουλουδιών, πρέπει να οροθετούνται με ωρολογιακή φορά. Έτσι προστατεύονται τα μαχαίρια από ζημιές. Τα σύρματα προς και από αυτές τις ζώνες μπορούν να ενγίζουν το ένα το άλλο, όχι όμως και να διασταυρώνονται (βλέπε εικόνα 7)

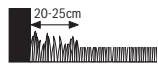

Υπόδειξη: Να αφήνετε το γρασίδι άκοπο περίπου 20 cm γύρω από στερεά αντικείμενα και σε γωνίες.

Στερεώστε το σύρμα οροθέτησης δίπλα στο σταθμό φόρτισης με τον πρώτο πάσσαλο, τεντώστε το και μηξίστε τους άλλους πασσάλους σε απόσταση 50 cm ο ένας από τους άλλο. (βλέπε εικόνα 7)

Συμπληρώστε το στρώσιμο και οδηγήστε το σύρμα οροθέτησης στην πίσω πλευρά του σταθμού φόρτισης κατά τέτοιο τρόπο, ώστε να βρεθεί στη ίδια γραμμή με την τρύπα και τον πάσσαλο. Στερεώστε και το δεύτερο άκρο του σύρματος οροθέτησης με ένα πάσσαλο. Βεβαιωθείτε ότι η τρύπα, τα δυο άκρα του σύρματος και ο πάσσαλος σχηματίζουν μια ευθεία γραμμή. Κόψτε το σύρμα οροθέτησης στο σωστό μήκος, αφαιρέστε τη μόνωση και συνδέστε το σύρμα οροθέτησης στον αριστερό ακροδέκτη (Μαύρο). (βλέπε εικόνα 10)

Τοποθετήστε τον προφυλακτήρα επάνω στο σταθμό φόρτισης. (βλέπε εικόνα 11)

Υπόδειξη: Ένα συμπληρωματικό σύρμα οροθέτησης μπορεί να συνδεθεί με τη βοήθεια ενός συνδετήρα. (βλέπε εικόνα 8)
Το σύρμα οροθέτησης μπορεί να επιμηκυνθεί μέχρι τα 450 m.

Υπόδειξη: Να κρατάτε απόσταση από το σύρμα οροθέτησης όταν κόβετε ή όταν θέλετε να αναδεύετε το γρασίδι.

Η συσκευή τροφοδοσίας πρέπει να εγκατασταθεί σε δροσερό και ξηρό χώρο. Συνδέστε την με το σταθμό φόρτισης και ένα φις στο εσωτερικό του κτιρίου. (βλέπε εικόνα 12)

Ελέγξτε την ένδειξη στο σταθμό φόρτισης (βλέπε εικόνα 13):

- Η ένδειξη ανάβει **διαρκώς με χρώμα πράσινο** όταν έχει διακοπή ή τάση εξόδου της πηγής τροφοδοσίας.
- Η ένδειξη **δεν ανάβει** όταν λείπει η τάση εξόδου της συσκευής τροφοδοσίας.

Εγκατάσταση ενός ακόμη κήπου (Indego 1300)

Ο Indego 1300 μπορεί να χρησιμοποιηθεί έως τρεις διαφορετικούς κήπους.

Για την εγκατάσταση ενός ακόμη κήπου (F 016 800 384/ F 016 800 438), απαιτούνται περισσότεροι πάσσαλοι και περισσότερο σύρμα.

Για να εγκαταστήσετε ακόμη μια επιφάνεια σας παρακαλούμε να ακολουθήσετε τις παρακάτω οδηγίες εγκατάστασης.

Υπόδειξη: Πριν πάτε τον Indego σε έναν άλλο κήπο πατήστε το πλήκτρο «Symbol Home». Έτσι επιστρέφει στο σταθμό εκκίνησης. Στη συνέχεια μπορείτε να τον ανασηκώσετε και να το μεταφέρετε στον επόμενο σταθμό εκκίνησης.

Πρώτη ρύθμιση

Τοποθετήστε το διακόπτη ηλεκτρικού κυκλώματος στο μηχάνημα κήπου και ακολουθήστε το μηχάνημα στο σταθμό φόρτισης για να φορτιστεί. (βλέπε εικόνες 14 – 16)

Εμφανίζεται η «Οθόνη Καλώς ορίσατε» με τα εξής σύμβολα:

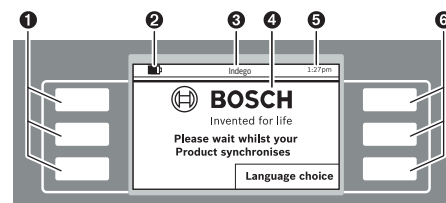

Σύμβολο	Σημασία
1	Αριστερά πολυλειτουργικά πλήκτρα
2	Κατάσταση φόρτισης της μπαταρίας
3	Τίτλος μενού/υπομενού
4	Οθόνη με διαλόγους
5	Ενδείξεις χρόνου
6	Δεξιά πολυλειτουργικά πλήκτρα

Οι λειτουργίες των πλήκτρων είναι διαφορετικές. Η εκάστοτε σημασία εξαρτάται από το μενού που καλέσατε και ερμηνεύεται στην οθόνη.

Τα πλήκτρα δίπλα στα σήματα βέλους (δρομέας) ▲ ή ▼ επιτρέπουν την κάθετη πλοήγηση ανάμεσα στις διάφορες επιλογές μενού. Τα πλήκτρα δίπλα στα σήματα βέλους (δρομέας) ► ή ◀ επιτρέπουν την οριζόντια πλοήγηση ανάμεσα στις διάφορες επιλογές μενού.

Η οθόνη μεταβαίνει στον επόμενο διάλογο μετά την κλήση και την επιβεβαίωση μιας επιλογής.

Εγκατάσταση

Πατήστε το πρώτο πλήκτρο δίπλα από το «**Language choice**» (Επιλογή γλώσσας). Στην οθόνη εμφανίζεται ο διάλογος «**Επιλογή γλώσσας**» με το εξής περιεχόμενο.

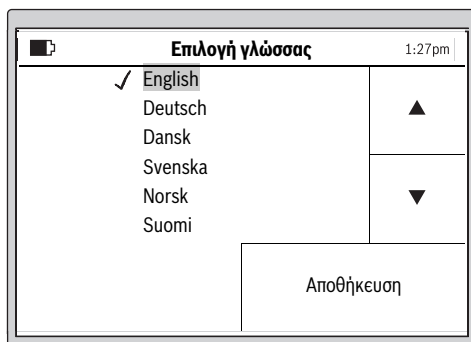

Επιλέξτε μια γλώσσα και επιβεβαιώστε με «**Αποθήκευση**».

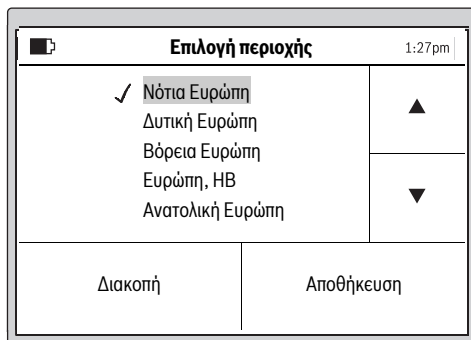

Επιλέξτε την περιοχή στην οποία πρόκειται να χρησιμοποιηθεί ο Indego και επιβεβαιώστε με «**Αποθήκευση**».

Η πληροφορία αυτή χρησιμεύει στη βελτιστοποίηση της ηλεκτρονικής πυξίδας του χλοοκόπτη.

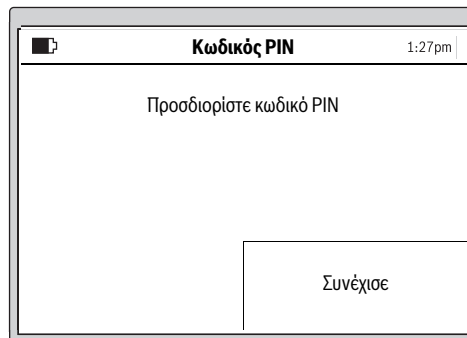

Πατήστε «**Συνέχισε**» για να εισάγετε τον προσωπικό σας κωδικό PIN.

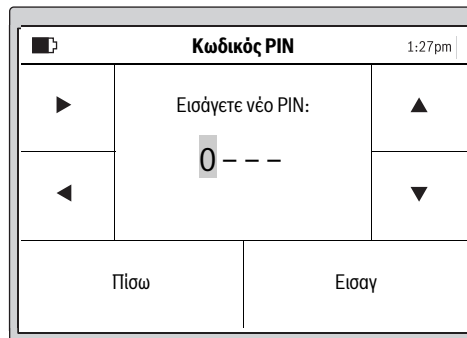

Επιλέξτε τη θέση εισαγωγής με το δρομέα Δεξιά/Αριστερά, ρυθμίστε με το δρομέα τα ψηφία προς τα πάνω/προς τα κάτω και επιβεβαιώστε με «**Εισαγ**» ή επιλέξτε «**Πίσω**» για να επιστρέψετε στον προηγούμενο «**Κωδικό PIN**».

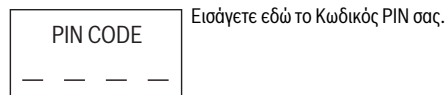

Υπόδειξη: Προσέχετε να μην πέσει σε τρίτα χέρια ο προσωπικός σας κωδικός PIN.

Σε περίπτωση που θα χάσετε τον προσωπικό σας κωδικό PIN, τότε για να ξεκλειδώσετε το Indego πρέπει να το προσκομίσετε σε ένα Service Center της Bosch. Παρακαλούμε απευθυνθείτε στον αρμόδιο για σας έμπορα ή σε ένα εξουσιοδοτημένο κατάστημα Service της Bosch (βλέπε «Service και παροχή συμβουλών χρήσης»).

204 | Ελληνικά

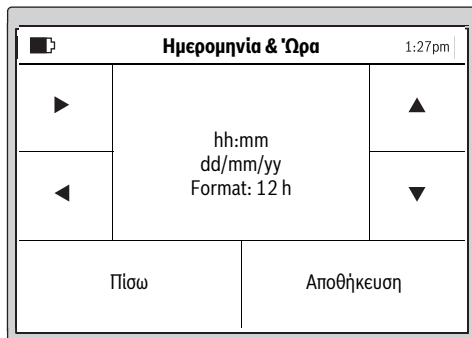

Ρυθμίστε την ώρα «hh:mm», την ημερομηνία «dd/mm/yy» και τη μορφή της ώρας «Format: 12 h». Για να το επιτύχετε αυτό επιλέξτε τη θέση εισαγωγής με τον αριστερά/δεξιά δρομέα, και τα ψηφία με τον επάνω/κάτω δρομέα και ακολουθώντας επιβεβαιώστε με «**Αποθήκευση**» ή επιλέξτε «**πίσω**» για να επιστρέψετε στον προηγούμενο κωδικό «**Κωδικό PIN**».

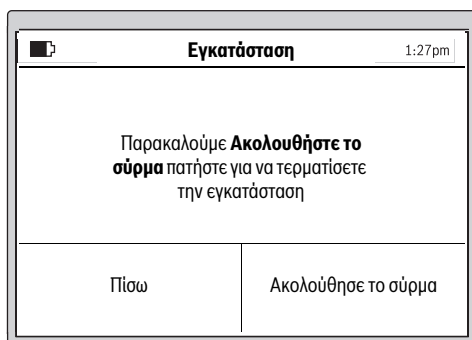

Επιλέξτε «**Ακολουθήσε το σύρμα**» για να μετρήσετε τον κήπο. (Επιλέξτε «Πίσω» για να επιστρέψετε στην οθόνη «Ημερομηνία & Ώρα».)

Υπόδειξη: Σε περίπτωση που σ' αυτό το χρονικό σημείο αναβοσβήνει η ένδειξη στο σταθμό φόρτισης, τότε έχει διακοπεί το σύρμα οροθέτησης (πάνω από 450 m) ή πολύ κοντό (κάτω από 20 m).

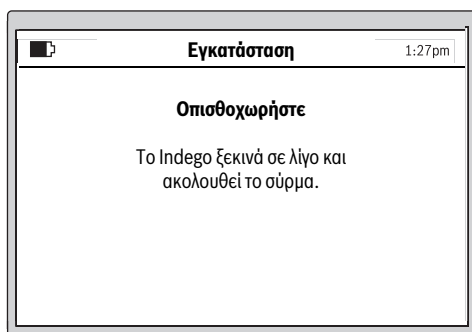

Ο επόμενος διάλογος δείχνει στην οθόνη την πρώτη διαδρομή κατά μήκος του σύρματος οροθέτησης:

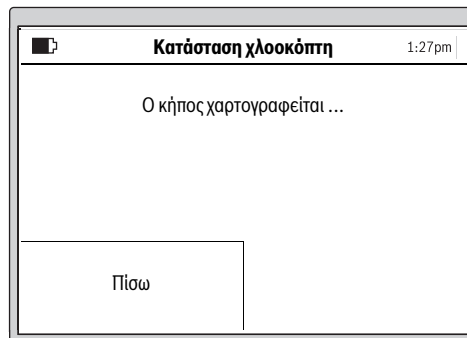

Το μαχαίρι δεν περιστρέφεται όταν το μηχάνημα κήπου διατρέχει για πρώτη φορά το σύρμα οροθέτησης.

Υπόδειξη: Κατά τη χαρτογράφηση ο Indego ακολουθεί το σύρμα οροθέτησης στο περιθώριο της επιφάνειας του γρασιδιού. Όπου το σύρμα έχει απόσταση 1 cm από κάποιο εμπόδιο ή διακλαδώνεται, τότε ο Indego συνεχίζει να ακολουθεί την εξωτερική διαδρομή επειδή σ' αυτήν την περίπτωση δεν αναγνωρίζει το σύρμα. (βλέπε εικόνα 7)

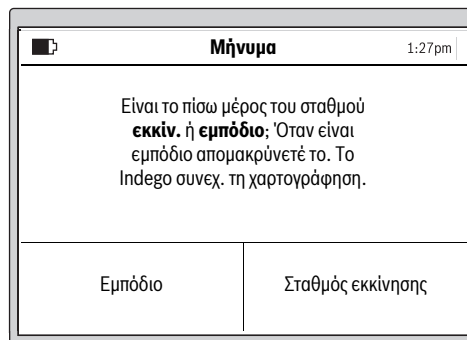

Η καταμέτρηση θα τερματιστεί όταν το μηχάνημα κήπου φτάσει στην πίσω πλευρά του σταθμού φόρτισης.

Πατήστε «**Εμπόδιο**» όταν το μηχάνημα κήπου φτάσει στην πίσω πλευρά του σταθμού φόρτισης. Για να τερματίσετε την εγκατάσταση πρέπει να λαμβάνετε υπόψη σας τις πληροφορίες που εμφανίζονται στην οθόνη.

Πατήστε «**Σταθμός εκκίνησης**» όταν το μηχάνημα κήπου φτάσει στην πίσω πλευρά του σταθμού φόρτισης.

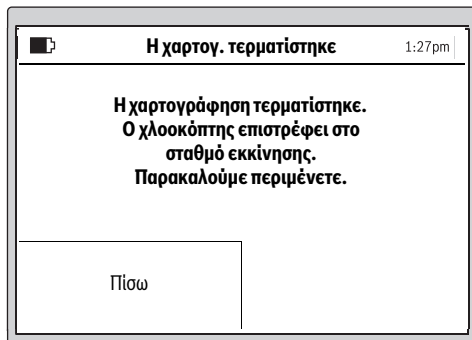

Indego 1300

Υπάρχει η δυνατότητα να δώσετε στην οθόνη στον κήπο ένα όνομα απ' αυτά που υπάρχουν στη μνήμη. Ακολουθώντας, για να χαρτογραφήσετε ακόμη έναν κήπο, πρέπει να τοποθετήσετε τον Indego στον εκεί σταθμό εκκίνησης. Ο Indego είναι τότε έτοιμος να ανιχνεύσει το νέο κήπο μόλις πατηθεί το πλήκτρο «Χαρτού».

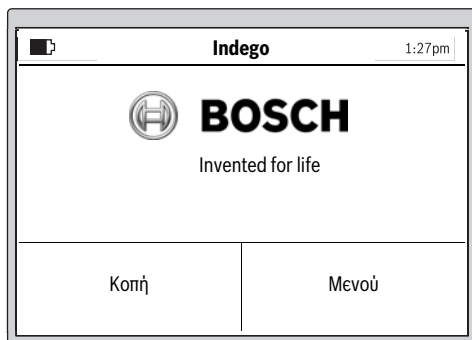

Μόλις η εγκατάσταση τερματιστεί επιτυχώς μπορείτε να είτε πατήσετε «Κοπή» για να ξεκινήσετε αμέσως την κοπή είτε να εγκαταστήσετε ένα χρονοδιάγραμμα στο «Μενού > Αλλαγή χρονοπρογρ.».

Περισσότερες πληροφορίες για τη συμπεριφορά του μηχανήματος κήπου κατά τη διάρκεια της κοπής θα βρείτε στο κεφάλαιο «Κοπή».

Εισαγωγή του προγράμματος κοπής

Προγραμματίστε την κοπή και τη ρύθμιση ανάλογα με τις επιθυμίες σας.

Εδώ αναφέρονται οι προσεγγιστικοί χρόνοι που απαιτούνται για την πλήρη ανίχνευση του κήπου. Παρακαλούμε να λαμβάνετε υπόψη σας ότι οι χρόνοι αυτοί κυμαίνονται ανάλογα με τη σύσταση του γρασιδιού και τον αριθμό των αντικειμένων που βρίσκονται στην υπό κοπή επιφάνεια.

200 m ²	2 h
500 m ²	6 h
800 m ²	9 h
1000 m ²	12 h
1300 m ²	16 h

Όλα τα σημεία των μενού αναφέρονται στο κεφάλαιο «Μενού Περιήγηση».

Η εισαγωγή ενός «Χρονοπρογράμματος» εξηγείται λεπτομερώς. Τα επόμενα σημεία του μενού αυτοεπεξηγούνται.

Χρονοπρόγραμμα

Στο «Μενού > Αλλαγή χρονοπρογρ.» Μπορείτε να καλέσετε 5 χρονοδιαγράμματα.

«ΧΕΙΡΟΚΙΝΗΤΟ» θα πρέπει να επιλέγεται μόνο όταν το μηχάνημα κήπου πρέπει να εργαστεί στον τρέχοντα χρόνο (άμεσα).

Κάθε μεμονωμένο «Χρονοπρ.» μπορεί να ρυθμιστεί ανάλογα με τις προσωπικές σας ανάγκες.

Παράδειγμα:

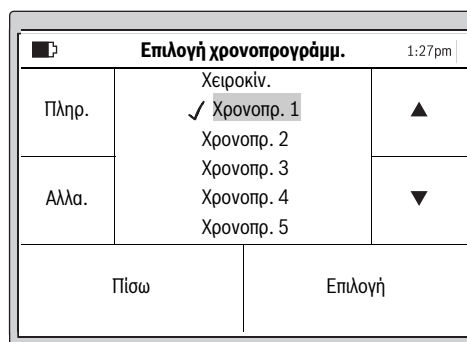

Επιλέξτε ένα «Χρονοπρ.» με το δρομέα επάνω/κάτω, π.χ. «Χρονοπρ. 1» και πατήστε «Αλλα.».

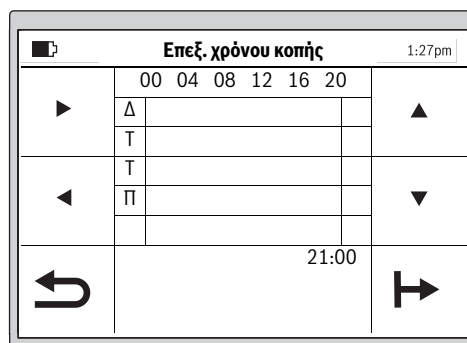

Επιλέξτε την επιθυμητή ημέρα κοπής με το δρομέα Επάνω/Κάτω, π.χ. «Δ». Επιλέξτε το χρόνο εκκίνησης με το δρομέα Δεξιά/Αριστερά.

206 | Ελληνικά

Επιβεβαιώστε το χρόνο εκκίνησης με το πλήκτρο κάτω δεξιά.
Επιλέξτε το χρόνο λήξης με το δρομέα Δεξιά/Αριστερά.
Επιβεβαιώστε το χρόνο λήξης με το πλήκτρο κάτω δεξιά.

Το μηχάνημα κήπου εργάζεται μέσα σε ένα παράθυρο χρόνου μέχρις ότου πρέπει να φορτιστεί πάλι η μπαταρία. Όταν το γρασίδι κοπεί πριν τελειώσει το παράθυρο χρόνου το μηχάνημα κήπου επιστρέφει στο σταθμό φόρτισης.

Τα προγραμματισμένα παράθυρα χρόνου δείχνονται σε έναν συνοπτικό πίνακα.

Επεξ. χρόνου κοπής		1:27pm
	00 04 08 12 16 20	
▶	Δ	▲
	Τ	
◀	Τ	▼
	Π	
		21:00
↻		

Ρυθμίστε όλες τις άλλες ημέρες που επιθυμείτε και επιβεβαιώστε το προσωπικό σας «Χρονοπρ. 1» με το πλήκτρο κάτω δεξιά.

Για τη διαγραφή ενός παραθύρου χρόνου οδηγήστε το δρομέα στο παράθυρο χρόνου και διαγράψτε το με το πλήκτρο κάτω δεξιά.

Επιλογή χρονοπρογράμμ.		1:27pm
Πληρ.	Χειροκίν. ✓ Χρονοπρ. 1	▲
	Χρονοπρ. 2	
Αλλα.	Χρονοπρ. 3	▼
	Χρονοπρ. 4	
	Χρονοπρ. 5	
Πίσω	Επιλογή	

Δίπλα στο αποθηκευμένο χρονοπρόγραμμα εμφανίζεται ένα ✓.

Το μηχάνημα κήπου αρχίζει την κοπή μόλις στο παράθυρο χρόνου 1 φτάσει η ημέρα και η ώρα εκκίνησης.

Υπόδειξη: Να λαμβάνετε υπόψη τις διαφορετικές συνθήκες βλάστησης την άνοιξη, το καλοκαίρι και το φθινόπωρο και να ρυθμίζετε τα χρονοπρογράμματα ανάλογα. Να παρατηρείτε τη βλάστηση του χορταριού και, αν χρειαστεί, προσαρμόστε το αντίστοιχο χρονοπρόγραμμα.

Κοπή

- ▶ **Μην αφήνετε τα παιδιά να ανεβαίνουν επάνω στο μηχάνημα κήπου.**
- ▶ **Πατήστε το πλήκτρο διακοπής ανάγκης πριν ανασηκώσετε το μηχάνημα κήπου πιάνοντάς το από το τη λαβή.**

Ύψος κοπής: Το ύψος κοπής μπορεί να ρυθμιστεί από 20 mm και 60 mm (βλέπε εικόνα 18). Διατίθενται 10 διαφορετικές ρυθμίσεις (περίπου 20 mm, 24 mm, 29 mm, 33 mm, 38 mm, 42 mm, 47 mm, 51 mm, 56 mm και 60 mm).

Υπόδειξη: Το σύστημα μέτρησης του Indego έχει εξελιχθεί για την κοπή κοντού χορταριού (3–5 mm). Το κομμένο υλικό μπορεί να παραμείνει ως κοπρόχωμα-λίπασμα στο έδαφος.

Καταρτίστε ένα χρονοπρόγραμμα με συνεχείς επαναλήψεις. Έτσι πετυχαίνετε καλά αποτελέσματα κοπής, η φόρτιση της μπαταρίας διαρκεί περισσότερο χρόνο και αποφεύγετε τη συσσώρευση του κομμένου υλικού επάνω στο γρασίδι.

Όταν άρχισε η κοπή:

- το μηχάνημα κήπου εργάζεται στον τρόπο λειτουργίας «**Χειροκίνητο**» μέχρι να πατηθεί το πλήκτρο Stopp. Η κοπή διακόπεται μόνο για να φορτιστεί η μπαταρία.
- το μηχάνημα κήπου εργάζεται αδιάκοπα στην προγραμματισμένη λειτουργία «**Χρονοπρ.**» μέσα σε ένα παράθυρο χρόνο και διακόπτει την κοπή μόνο για να φορτιστεί η μπαταρία. Πατήστε με το χέρι το πλήκτρο διακοπής ανάγκης για να διακόψετε την κοπή πριν τερματιστεί το παράθυρο χρόνου. Όταν η κοπή τελειώσει πριν τον τερματισμό του παραθύρου χρόνου το μηχάνημα κήπου επιστρέφει στο σταθμό φόρτισης.

Indego 1300

Ο Indego 1300 αναγνωρίζει την αλλαγή του σταθμού εκκίνησης και κατεβάζει τον αντίστοιχο χάρτη κήπου, μόνο όμως, όταν ο κήπος έχει ήδη χαρτογραφηθεί. Ο Indego 1300 αρχίζει την κοπή στη ρυθμισμένη χρονοθυρίδα μόλις επιλεγεί ένα χρονοπρόγραμμα.

Αποτελεσματική κοπή με Logicut

Πόσο αποτελεσματικά κόβει ο Indego (βλέπε εικόνα 19)

Ο Indego αποτιπώνει στη μνήμη την επιφάνεια στην οποία εργάζεται. Η διαδικασία αποθήκευσης λαμβάνει χώρα κατά τη διάρκεια των δυο πρώτων κύκλων εργασίας.

Στη συνέχεια περιγράφεται πως ο Indego αποθηκεύει στη μνήμη τη μορφή του γρασιδιού.

Λειτουργεί με τον εξής τρόπο

Ο Indego χαρτογραφεί την εξωτερική γραμμή της επιφάνειας του γρασιδιού καθώς και τα αντικείμενα (δέντρα, παρτέρια λουλουδιών, λιμνούλες κτλ.) που βρίσκονται μέσα σ' αυτήν και οριοθετήθηκαν με τη βοήθεια του σύρματος οροθέτησης. Ο Indego μπορεί να λοιπόν να υπολογίζει που πρέπει να κοπεί το χορτάρι, που το χορτάρι είναι ήδη κομμένο, καθώς επίσης και το μονοπάτι από και μπρος το σταθμό εκκίνησης. Έτσι ο Indego μπορεί να διεξάγει την εργασία με εμφανώς αποτελεσματικό τρόπο.

Χαρτογράφηση της επιφάνειας εργασίας (βλέπε εικόνα 19)

Μόλις τερματιστούν οι ρυθμίσεις ο Indego χαρτογραφεί πρώτα την εξωτερική μορφή του κήπου. Αυτό επιτυγχάνεται με ανίχνευση του σύρματος οροθέτησης στο περιθώριο της επιφάνειας; ς του γρασιδιού. Κατά την ανίχνευση ο Indego δημιουργεί το χάρτη και ακολούθως τον αποθηκεύει στη μνήμη.

Υπόδειξη: Ο Indego δεν ακολουθεί το σύρμα προς τα εσωτερικά όρια.

Αποθήκευση στη μνήμη της θέσης αντικειμένων κήπου που είναι οριοθετημένα με σύρμα (βλέπε εικόνα 19)

Ο Indego αρχίζει με την κοπή μόλις τερματίσει τη χαρτογράφηση της υπό κοπή επιφάνειας. Μετά την ενεργοποίηση της εντολής «Κοπή» ο Indego εγκαταλείπει το σταθμό εκκίνησης και αρχίζει την κοπή του χορταριού κόβοντας παράλληλες λωρίδες. Οι παράλληλες λωρίδες περιορίζονται σε 10 m περίπου. Έτσι παραμένουν ευθείες. Η κοπή της καθεμιάς επιφάνεια διεξάγεται σε παράλληλες λωρίδες, εκτός, φυσικά, αν το μηχανήμα κήπου συναντήσει ένα με σύρμα οριοθετημένο αντικείμενο.

Μόλις ο Indego ανακαλύψει ένα τέτοιο αντικείμενο ακολουθεί το σύρμα οροθέτησης για να εξακριβώσει τη μορφή του αντικείμενου. Ο Indego πηγαίνει στο περιθώριο της επιφάνειας του γρασιδιού μέχρι το σύρμα οροθέτησης και αποθηκεύει τον τόπο στο χάρτη κήπου. Ακολούθως ο Indego συνεχίζει την κοπή. Η διαδικασία επαναλαμβάνεται όταν κατά την κοπή ο Indego συναντήσει περισσότερα αντικείμενα. Ο Indego επιστρέφει στο σταθμό εκκίνησης μετά τον τερματισμό της κοπής.

Υπόδειξη: Η διαδικασία επαναλαμβάνεται στη δεύτερη κοπή. Έτσι εξασφαλίζεται ότι όλα τα αντικείμενα και οι τόποι που ανακαλύπτονται πρωτοκollούνται ο χάρτη κήπου.

Ο Indego συνεχίζει την κοπή όταν δε βρει άλλα αντικείμενα στον κήπο.

Σε περίπτωση που θα θελήσετε να μην κόψετε σε μια περιοχή εντός του κήπου (π. χ. μια βραγιά για λουλούδια), τότε πρέπει προσθέσετε ένα συμπληρωματικό σύρμα με τη βοήθεια ενός συνδετήρα. (βλέπε εικόνα 9)

Λειτουργία κοπής (βλέπε εικόνα 19)

Μόλις ο Indego αποθηκεύσει τη θέση όλων των αντικειμένων στον κήπο κόβει το γρασιδί αποτελεσματικά διαγράφοντας παράλληλες λωρίδες.

Κοπή με διπλή ταχύτητα

Όταν κατά την κοπή ο Indego συναντήσει υψηλό ή παχύ χορτάρι αυξάνει αυτόματα τον αριθμό στροφών του συστήματος κοπής και μειώνει την ταχύτητα κίνησης μέχρι να περατωθεί η κοπή αυτού του τμήματος του γρασιδιού.

Κοπή περιθωρίου

Σ' αυτόν τον τρόπο λειτουργίας ο Indego κόβει κατά μήκος του σύρματος οροθέτησης. Η συχνότητα ρυθμίζεται. Στη βασική ρύθμιση αυτό γίνεται σε κάθε τέταρτη κοπή.

Επικάλυψη λωρίδων κοπής

Ο Indego κόβει το γρασιδί σε παράλληλες γραμμές μεγίστου μήκους 10 m. Η απόσταση ανάμεσα στις γραμμές είναι προρυθμισμένη σε 20 cm, όμως περιορίζεται αυτόματα. Μόλις κοπεί το χορτάρι το μηχανήμα συνεχίζει την εργασία του με τη ρυθμισμένη απόσταση. Ο χρήστης μπορεί να μετατρέψει τη ρύθμιση μέσω του μενού.

Πλήκτρα στο σταθμό εκκίνησης (Indego 1300)

Ο σταθμός εκκίνησης του Indego 1300 διαθέτει επί πλέον πλήκτρα λειτουργίας με τα οποία κατευθύνεται ο Indego.

Σύμβολο Βάση – Όταν πατηθεί αυτό το πλήκτρο ο Indego επιστρέφει στο σταθμό εκκίνησης.

Σύμβολο Στοπ – Όταν πατηθεί αυτό το πλήκτρο ο Indego παύει να κινείται.

Όταν ο Indego σταμάτησε ξαναρχίζει τη λειτουργία του μόνο με εισαγωγή του κωδικού PIN.

Αισθητήρες

Το μηχανήμα κήπου διαθέτει τους εξής αισθητήρες:

- Ο **Αισθητήρας ανασακώματος** ενεργοποιείται και διακόπτει τη λειτουργία του κινητήρα και την κίνηση του μαχαιριού όταν το μηχανήμα κήπου ανασακωθεί.
- Ο **Αισθητήρας ανατροπής** αναγνωρίζει ότι το μηχανήμα κήπου αναποδογύρισε και διακόπτει τη λειτουργία του κινητήρα και την κίνηση του μαχαιριού.
- Ο **Αισθητήρας μπλοκαρίσματος** αναγνωρίζει ότι το μηχανήμα κήπου ήρθε σε επαφή με ένα εμπόδιο που βρίσκεται στη λωρίδα που εργάζεται και διατάσσει αλλαγή κατεύθυνσης.
- Ο **Αισθητήρας κλίσης** ενεργοποιείται όταν η κλίση του μηχανήματος κήπου ανέλθει σε 45°.

Όταν ενεργοποιηθεί ένας αισθητήρας, π. χ. ο αισθητήρας ανασακώματος, τότε στην οθόνη εμφανίζεται το μήνυμα: «Το μηχανήμα κήπου ανασακώθηκε. Παρακαλούμε εισάγετε τον κωδικό PIN για να συνεχίσετε.». Η οθόνη μεταβαίνει στην κατάσταση ηρεμίας όταν εντός 10 λεπτών δεν θα επακολουθήσει κάποια εισαγωγή. Η οθόνη ενεργοποιείται πάλι με πάτημα ενός οποιουδήποτε πλήκτρου.

Όταν το μηχανήμα κήπου βρίσκεται σε αναμονή πατήστε ένα οποιοδήποτε πλήκτρο για να ενεργοποιήσετε την οθόνη εισαγωγής του κωδικού PIN και να εισάγετε τον κωδικό P.

Φόρτιση μπαταρίας

Η μπαταρία διαθέτει μια διάταξη επιτήρησης της θερμοκρασίας η οποία επιτρέπει τη φόρτιση μόνο εντός μιας περιοχής θερμοκρασίας από 5 °C έως 45 °C.

Η μπαταρία ιόντων λιθίου παραδίνεται μερικώς φορτισμένη. Για να αποκτήσει η μπαταρία την πλήρη χωρητικότητά της πρέπει, πριν χρησιμοποιηθεί για πρώτη φορά, να φορτιστεί πλήρως στο σταθμό φόρτισης.

Η μπαταρία ιόντων λιθίου μπορεί να φορτιστεί ανά πάσα στιγμή. Η διακοπή της φόρτισης δεν βλάπτει την μπαταρία.

Όταν η μπαταρία είναι άδεια ή σχεδόν άδεια το μηχανήμα κήπου τίθεται εκτός λειτουργίας μέσω μιας προστατευτική διάταξης: Τα μαχαιρία δεν κινούνται πλέον.

208 | Ελληνικά

Πίνακας προγραμμάτων

Οι παρακάτω πίνακες εξηγούν τα διάφορα σημεία των μενού.

Ρυθμίσεις		Ερμηνεία	
Ρυθμίσεις κοπής	Κοπή περιθωρίου	Ποτέ	Το μηχάνημα κήπου δεν κόβει ποτέ στο περιθώριο.
		Κάθε 4η φορά	Το μηχάνημα κήπου κόβει στο περιθώριο κάθε 4η κοπή.
		Κάθε 2η φορά	Το μηχάνημα κήπου κόβει στο περιθώριο κάθε 2η κοπή.
		Πάντοτε	Ο Indego κόβει το περιθώριο σε κάθε κοπή. Υπόδειξη: Ο Indego κόβει το περιθώριο σε όλα τα χρονικά σημεία που έχουν καταχωρηθεί στο ημερολόγιο καθώς και όταν πατηθεί «Κοπή».
Επικάλυψη λωρίδας			Η απόσταση ανάμεσα στις γραμμές είναι προρυθμισμένη σε 20 cm, όμως περιορίζεται αυτόματα. Ο χρήστης μπορεί να μετατρέψει τη ρύθμιση μέσω του μενού.
Σήμα ID			Μετάβαση σε μια άλλη συχνότητα καναλιού σε περίπτωση παρεμβολών στο σήμα.
Διαγραφή κήπου			Η κάρτα της επιφάνειας κήπου που είναι αποθηκευμένη στο μηχάνημα κήπου διαγράφεται. Υπόδειξη: Το μηχάνημα πρέπει να βρίσκεται στο σταθμό εκκίνησης.
Διαχείριση κήπου ¹⁾	Διαγραφή κήπου		Διαγράφεται η κάρτα του τρέχοντα κήπου που έχει αποθηκευτεί στο χλοοκόπτη ρομπότ.
	Αλλαξτε όνομα κήπου		Μπορείτε να μετονομάσετε την κάρτα του τρέχοντα κήπου που έχει αποθηκευτεί στο χλοοκόπτη ρομπότ.
	Πίνακας κήπων		Δείχνει έναν πίνακα των αποθηκευμένων καρτών μηνυμάτων ID.
Επιλογές ασφαλείας	Αλλαγή PIN		Για την εκ νέου ενεργοποίηση μετά από ένα αυτόματο κλείδωμα και τη διακοπή λειτουργίας για λόγους ασφαλείας πρέπει να εισαχθεί ο κωδικός PIN. Η αλλαγή του κώδικα PIN απαιτεί πρώτα την εισαγωγή του μέχρι τώρα ισχύοντος κωδικού PIN.
	Αποκλεισμός αυτοματισμού	On	Τα πλήκτρα μπλοκάρονται αυτόματα όταν εντός 10 δν πατηθεί κάποιο πλήκτρο. Η ρύθμιση αυτή προτείνεται για λόγους ασφαλείας και συμβάλλει στην προστασία από κλοπή.
		Off	Τα πλήκτρα είναι ανά πάσα στιγμή έτοιμα για εισαγωγή.
Επιλογή γλώσσας			Αλλαγή της γλώσσας στην ένδειξη.
Επιλογές συστήματος	Ρύθμιση ήχου πλήκτρων		Αλλαγή της έντασης του ήχου των πλήκτρων.
	Ρύθμιση οθόνης Πληρ.	Φωτεινότητα οθόνης	Αύξηση ή μείωση φωτεινότητας.
	Ρυθμίσεις κατασκευαστή		Πληροφορίες για την έκδοση του λογισμικού, για τον αριθ. σειράς και το τελευταίο Service. Η επαναφορά των ρυθμίσεων του κατασκευαστή διαγράφει όλες τις προσωπικές σας ρυθμίσεις. Η επαναφορά των ρυθμίσεων του κατασκευαστή απαιτεί μια νέα ανίχνευση του κήπου.
Επιλογή περιοχής			Εντοπισμός για την ηλεκτρονική πιξίδα
Ρύθμιση ημερομηνίας & ώρας			Εισαγωγή ώρας και ημερομηνίας.

¹⁾ Indego 1300

Επιλογή χρονοπρογράμμ.		Ερμηνεία
Χειροκίν.	Πληροφορίες	Βοηθητικές πληροφορίες για της εφαρμογές του προγράμματος ΧΕΙΡΟΚΙΝΗΤΟ.
	Επιλογή	Επιλέξτε αυτή τη λειτουργία όταν δεν απαιτείται χρονοπρόγραμμα.
Χρονοπρ. 1 – 5	Αλλα.	Προγραμματισμός μέχρι 5 αυτόματων χρονοπρογραμμάτων μέσω ρύθμισης προσωπικών ημερών κοπής και παραθύρων χρόνου.
	Επιλογή	Ενεργοποιεί ένα από τα 5 προσωπικά χρονοπρογράμματα.
Πληροφορίες χρονοπρογράμματος		Ερμηνεία
Πληροφορίες χρονοπρογράμματος	Πίσω	Επισκόπηση των προγραμματισμένων ημερών κοπής.
	Επιλογή χρονοπρογράμμ.	Πίσω στο κύριο μενού.
		Κλήση του υπομενού «Επιλογή χρονοπρογράμμ.».
Κλείδωμα πλήκτρων		Ερμηνεία
Κλείδωμα πλήκτρων		Τα πλήκτρα κλειδώνονται αμέσως, ανεξάρτητα από το Αυτόματο κλείδωμα.
	Αποδ. πλήκτρων	Για την αποδέσμευση των πλήκτρων απαιτείται η εισαγωγή του κωδικού PIN.

Αναζήτηση σφαλμάτων

Online Support



<http://www.bosch-indego.com>



Συμπτώματα	Πιθανή αιτία	Θεραπεία
Το μηχάνημα κήπου δεν λειτουργεί	Πιθανός φραγμός	Ελέγξτε την κάτω πλευρά του μηχανήματος κήπου και, αν χρειαστεί, καθαρίστε την (να φοράτε πάντοτε γάντια κηπουρικής)
	Η μπαταρία δεν είναι εντελώς φορτισμένη	Τοποθετήστε το μηχάνημα κήπου στο σταθμό φόρτισης για να φορτιστεί
	Πολύ μακρύ χορτάρι	Ρυθμίστε μεγαλύτερο ύψος κοπής
	Πολύ κρύα/Πολύ ζεστή μπαταρία	Θερμάνετε την μπαταρία/Αφήστε την μπαταρία να κρυώσει
	Ο διακόπτης ηλεκτρικού κυκλώματος δεν τοποθετήθηκε σωστά/πλήρως	Τοποθετήστε τον σωστά/πλήρως

210 | Ελληνικά

Συμπτώματα	Πιθανή αιτία	Θεραπεία
Ο κινητήρας ξεκινά μεν, σταματάει, όμως, αμέσως μετά	Η μπαταρία δεν είναι εντελώς φορτισμένη	Τοποθετήστε το μηχάνημα κήπου στο σταθμό φόρτισης για να φορτιστεί
	Ο διακόπτης ηλεκτρικού κυκλώματος δεν τοποθετήθηκε σωστά/πλήρως	Τοποθετήστε τον σωστά/πλήρως
	Πολύ κρύα/Πολύ ζεστή μπαταρία	Θερμάνετε την μπαταρία/Αφήστε την μπαταρία να κρυώσει Ρυθμίστε μεγαλύτερο ύψος κοπής
Το μηχάνημα κήπου κάνει διακοπές	Ίσως εσωτερικό σφάλμα	Απευθυνθείτε σε ένα εξουσιοδοτημένο κατάστημα Service της Bosch
Το μηχάνημα κήπου κόβει ανομοιόμορφα	Πολύ χαμηλό ύψος κοπής	Ρυθμίστε μεγαλύτερο ύψος κοπής
	Τα μαχαίρια δεν είναι κοφτερά	Αλλαγή μαχαίριού
	Πιθανός φραγμός	Ελέγξτε την κάτω πλευρά του μηχανήματος κήπου και, αν χρειαστεί, καθαρίστε την (να φοράτε πάντοτε γάντια κηπουρικής)
Το γρασίδι δεν είναι παντού κομμένο	Το παράθυρο χρόνου είναι πολύ μικρό γι' αυτό το μέγεθος της επιφάνειας γρασιδιού	Μεγαλώστε το παράθυρο χρόνου
	Διάρκεια φόρτισης της μπαταρίας	Απευθυνθείτε σε ένα εξουσιοδοτημένο κατάστημα Service της Bosch
	Η απόσταση ανάμεσα σε εμπόδια που περικλείονται από το σύρμα οροθέτησης είναι μικρότερη από 1 m	Αυξήστε την απόσταση μεταξύ των συρμάτων οροθέτησης Υπόδειξη: Εμπόδια υψηλότερα από 6 cm πρέπει να περικλείονται με το σύρμα
Ισχυροί κραδασμοί/θόρυβοι	Ανομοιόμορφο γρασίδι	Αυξήστε/Μειώστε στο μενού Ρυθμίσεις κοπής την επικάλυψη των λωρίδων κοπής
	Χαλαρή/Χαλαρό βίδα/παξιμάδι μαχαίριου	Σφίξτε τη βίδα/το παξιμάδι μαχαίριου
Η φόρτιση δεν είναι εφικτή	Χαλασμένο μαχαίρι	Αλλαγή μαχαίριου
	Οξειδωμένες επαφές φόρτισης	Καθαρίστε τις επαφές φόρτισης
Το μηχάνημα κήπου δεν μπορεί να πάει στο σταθμό φόρτισης	Ίσως εσωτερικό σφάλμα	Απευθυνθείτε σε ένα εξουσιοδοτημένο κατάστημα Service της Bosch
	Το σύρμα οροθέτησης δεν είναι σωστά ευθυγραμμισμένο	Ελέγξτε και ευθυγραμμίστε το σύρμα οροθέτησης
Αναβοσβήνει η LED στο σταθμό φόρτισης	Το σύρμα οροθέτησης βρίσκεται κοντά στην πηγή των παρεμβολών	Να διατηρείτε επαρκή απόσταση (περίπου 1 m) από την πηγή παρεμβολών
	Το σύρμα οροθέτησης διακόπηκε ή είναι πολύ μακρύ ή πολύ κοντό	Βεβαιωθείτε ότι το σύρμα οροθέτησης δεν κόπηκε καθώς και ότι το μήκος του είναι μεταξύ 20 και 450 m. Ακολουθώντας διακόψετε και ενεργοποιήστε πάλι την τροφοδοσία.
Η ένδειξη στο σταθμό φόρτισης δεν ανάβει	Το φως δικτύου της συσκευής τροφοδοσίας δεν είναι (σωστά) τοποθετημένο	Τοποθετήστε το φως δικτύου (τέρμα) στην πρίζα
	Χάλασε η πρίζα ή το ηλεκτρικό καλώδιο	Αφήστε έναν εξουσιοδοτημένο ηλεκτροτεχνίτη για να ελέγξει την τάση
	Χάλασε η συσκευή τροφοδοσίας ή ο σταθμός φόρτισης	Δώστε το τροφοδοτικό ή το σταθμό φόρτισης για έλεγχο σε ένα κατάστημα Service της Bosch

Service και παροχή συμβουλών χρήσης**www.bosch-garden.com**

Όταν ζητάτε διασφαριστικές πληροφορίες καθώς και όταν παραγγέλνετε ανταλλακτικά πρέπει να αναφέρετε οπωσδήποτε το 10ψήφιο αριθμό ευρετηρίου που αναγράφεται στην πινακίδα κατασκευαστή του μηχανήματος κήπου.

Αν χρειαστεί αποστείλετε το χλοοκόπτη ρομπότ πάντα μαζί με το σταθμό φόρτισης σε ένα Servicecenter της Bosch.

Χρειάζεστε επίσης και την έκδοση λογισμικού του μηχανήματος κήπου (βλέπε «Μενού > Ρυθμίσεις > Ρυθμίσεις συστήματος > Πληροφορίες»).

Ελλάδα

Robert Bosch A.E.
Ερχείας 37
19400 Κορωπί – Αθήνα
Τηλ.: 210 5701258
Φαξ: 210 5701283
www.bosch.com
www.bosch-pt.gr
ABZ Service A.E.
Τηλ.: 210 5701380
Φαξ: 210 5701607

Μεταφορά

Οι περιεχόμενες μπαταρίες ιόντων λιθίου υπόκεινται στις απαιτήσεις των επικίνδυνων αγαθών. Οι μπαταρίες μπορούν να μεταφερθούν οδικώς από το χρήστη χωρίς άλλους όρους. Όταν, όμως, οι μπαταρίες αποστέλλονται από τρίτους (π.χ. αεροπορικώς ή με εταιρία μεταφορών) πρέπει να τηρούνται διάφορες ιδιαίτερες απαιτήσεις για τη συσκευασία και τη σήμανση. Εδώ πρέπει, κατά την προετοιμασία του υπό αποστολή τεμαχίου, να ζητηθεί οπωσδήποτε και η συμβουλή ενός ειδικού για επικίνδυνα αγαθά.

Απόσυρση

Μην ριζετε τα μηχανήματα κήπου, τους φορτιστές και τις μπαταρίες στα απορρίμματα του σπιτιού σας!

Μόνο για χώρες της ΕΕ:

Σύμφωνα με την Κοινοτική Οδηγία 2012/19/ΕΕ οι άχρηστες ηλεκτρικές και ηλεκτρονικές συσκευές και σύμφωνα με την Κοινοτική Οδηγία 2006/66/ΕΚ οι χαλασμένες ή αναλωμένες μπαταρίες δεν είναι πλέον υποχρεωτικό να συλλέγονται ξεχωριστά για να ανακυκλωθούν με τρόπο φιλικό προς το περιβάλλον.

- ▶ **Οι ενσωματωμένες μπαταρίες επιτρέπεται να αφαιρούνται μόνο για να αποσυρθούν.** Το μηχάνημα κήπου μπορεί να καταστραφεί όταν ανοίξετε το κέλυφος του περιβλήματος.
- ▶ **Ενσωματωμένες μπαταρίες πρέπει να αφαιρούνται και να αποσύρονται μόνο από ένα εξουσιοδοτημένο κατάστημα Service.**

Μπαταρίες/Επαναφορτιζόμενες μπαταρίες:

Μπαταρίες ιόντων λιθίου:
Παρακαλούμε δώστε προσοχή στο κεφάλαιο «Μεταφορά».

Τηρούμε το δικαίωμα αλλαγών.

Türkçe

Indego çim biçme robotu almaya karar verdiğiniz için çok teşekkürler. Lütfen Indego'nun kurulumunu yapmadan önce aşağıdaki güvenlik talimatını okuyun.

Güvenlik Talimatı

Dikkat! Aşağıdaki talimatı dikkatle okuyun. Bahçe aletinin usulüne uygun olarak kullanımını ve kumanda elemanlarının işlevlerini tam olarak öğrenin. Bu kullanım kılavuzunu ileride başvurmak üzere güvenli bir yerde saklayın.

Bahçe aleti üzerindeki sembollerin açıklaması

Genel tehlike uyarısı.
Bahçe aleti nedeniyle hiçbir çıkışın bloke olmamasına veya kapatılmamasına dikkat edin.



Uyarı: Bahçe aletini çalıştırmadan önce kullanım kılavuzunu okuyun.



Uyarı: Bahçe aletinin kendi üzerinde çalışmaya başlamadan veya bahçe aletini kaldırmadan önce aleti kapatın.



Dikkat: Dönmekte olan bıçaklara dokunmayın. Bıçaklar keskindir. El veya ayak parmaklarınızın kaybindan kendinizi koruyun.



Bahçe aletinin herhangi bir parçasını tutmadan önce, bütün parçaların tam olarak durmasını bekleyin. Bahçe aleti kapandıktan sonra da bıçaklar bir süre serbest

212 | Türkçe

dönüşte dönerler ve yaralanmalara neden olabilirler.



Çalışırken yakınızdaki bulunan kişilerin etrafına savrulabilecek yabancı cisimler tarafından yaralanmaması için gerekli önlemleri alın.



Uyarı: Bahçe aleti çalışır durumda iken aletle aranızda güvenli bir mesafe bırakın.



Hareket halindeki bahçe aletinin üzerine çıkmayın.



Bu şarj cihazı bir emniyet tranformatörü ile donatılmıştır.

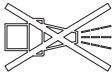

Biçme robotunu temizlemek için yüksek basınçlı temizleyici veya bahçe hortumu kullanmayın.

hakkında talimat alarak kullanabilirler.

Çocukların bahçe aleti ile oynamasına dikkat edilmelidir.

- ▶ Bu aleti kullananlar başkalarının başına gelebilecek kazalardan veya bunların özel mülkiyetinde bulunan mallarda meydana gelebilecek hasarlardan sorumludur.
- ▶ Bahçe aleti çalışırken herhangi tehlikeli bir durum ortaya çıktığında hemen kırmızı stop tuşuna basın.
- ▶ Sınırlama telinin kusursuz kurulumunun kullanma kılavuzundaki açıklamalara uygun olarak yapıldığından emin olun.
- ▶ Sınırlama telini kontrol edin. Tel bütün uzunluğunca gerilmiş olmalı ve kazıkları yere çakılmamış gevşek tel gözü kalmayacak biçimde zemine tespit edilmelidir.
- ▶ Bahçe aletinin kullanıldığı alanı düzenli aralıklarla kontrol edin ve bütün taşları, kütük parçalarını, telleri ve benzeri nesnelere uzaklaştırın.
- ▶ Gerilim altındaki akım besleme kablosunun üzerinden geçilmemelidir.
- ▶ Bıçaklar, bıçak vidaları ve kesme donanımının aşınıp aşınmadıklarını veya hasar görüp görmediklerini belirlemek üzere bahçe aletini düzenli aralıklarla kontrol edin. Dengesiz çalışmayı önlemek üzere aşınan bıçakları ve bıçak vidalarını takım halinde değiştirin.
- ▶ Bahçe aletini hiçbir zaman hasarlı koruyucu kapaklarla veya güvenlik donanımı olmadan kullanmayın.

Kullanım

- ▶ **Bahçe aletinin kendi üzerinde bir çalışma yapmaya başlamadan önce (örneğin bakım, uç değiştirme vb.) ve nakliye ve depolamadan önce akım devresi kesicisini çıkarın.**
- ▶ Çocukların veya bu kullanma kılavuzunu tam olarak okuyup anlamamış kişilerin bahçe aletini kullanmasına hiçbir zaman izin vermeyin. Bazı ulusal yönetmelikler bu aletin kullanım yaşını sınırlayabilir.
- ▶ Bu bahçe aleti; fiziksel, duyuusal veya zihinsel yetenekleri kısıtlı, yetersiz deneyime ve/veya eksik bilgiye sahip kişiler (çocuklar dahil) tarafından kullanılmaya uygun değildir. Bu kişiler aleti ancak güvenliklerinden sorumlu bir kişinin gözetiminde veya onlardan bahçe aletinin nasıl kullanılacağı

- ▶ Ellerinizi ve ayaklarınızı aletin dönen parçalarının yakınına getirmeyin.
- ▶ Motor çalışır durumda iken bahçe aletini hiçbir zaman kaldırmayın veya taşımayın.
- ▶ Yakınında evcil hayvanlar, çocuklar veya başkalarının bulunma olasılığı varsa bahçe aletini denetiminiz dışında çalıştırmayın.
- ▶ Bahçe aletini kullanım kılavuzunda açıklandığı biçimde çalıştırın ve dönen parçalardan yeterli uzaklıkta durun.
- ▶ Bahçe aleti ile sulama fıskiyesini eşzamanlı olarak kullanmayın. Bu iki sistemin eşzamanlı çalışmalarını önleyecek bir zaman planı girin.
- ▶ **Alette bir değişiklik yapmayın.** Müsaade edilmeyen değişiklikler bahçe aletinizin güvenliğini olumsuz yönde etkileyebilir ve şiddetli gürültü ile titreşimlere neden olabilir.
- ▶ Enerjiden tasarruf etmek için bahçe aletini sadece kullanacağınız zaman açın.

Akım devresi kesicisinin gevşetilmesi:

- blokajları giderirken,
- bahçe aletini kontrol ederken, temizlerken veya kendinde bir çalışma yaparken,
- bahçe aleti alışılmadık dışında titreşim yaptığında (bahçe aletini durdurun ve hemen kontrol edin),
- bir yabancı nesneyle çarpıştıktan sonra. Bahçe aletinde bir hasar olup olmadığını kontrol edin ve onarım gerekiyorsa Bosch müşteri servisi ile iletişime geçin.

Bakım

- ▶ **Keskin bıçakların alanında meşgul olurken veya çalışırken daima bahçe eldivenleri kullanın.**
- ▶ **Bahçe aletinin kendinde bir çalışma yapmadan önce her defasında akım devresi kesicisini çıkarın.**
- ▶ **Şarj istasyonu veya akım besleme cihazında bir çalışma yapmadan önce her defasında fişi prizden çekin.**

Bahçe aletinin dış yüzeyini yumuşak bir fırça ve bezle esaslı biçimde temizleyin. Su, çözücü madde veya polisaj maddesi kullanmayın. Özellikle havalandırma aralıklarında olmak üzere yapışan bütün çim artıklarını ve birikintilerini temizleyin.

Bahçe aletini alt tarafı yukarı gelecek biçimde çevirin ve bıçak bölgesini düzenli aralıklarla temizleyin. Sıkı yapışmış ve katılaşmış çim kalıntılarını temizlemek için sert bir fırça veya spatula kullanın. (Bakınız: Şekil A)

Bıçaklar çevrilebilir. (Bakınız: Şekil B)

- ▶ Çim biçme makinesini güvenli bir durumda kullanabilmek için bütün somunların, civataların ve pimlerin yerlerine iyice oturmasını sağlayın.
- ▶ Bahçe aletini düzenli aralıklarla kontrol edin ve güvenliğinizi için aşınan veya hasarlı parçaları değiştirin.
- ▶ Sadece orijinal Bosch yedek parçaların kullanılmasına dikkat edin.
- ▶ Gerekliğinde bıçak ve vidaları takım halinde değiştirin.

214 | Türkçe

Kış mevsiminde saklama ve nakliye**► Bahçe aletini depoya kaldırmadan önce akım devresi kesicisini çıkarın.**

- Indego 5 °C ile 45 °C arasında çalışır. Eğer hava sıcaklığı sürekli olarak 5 °C altına düşerse Indego'yu çocukların erişemeyeceği güvenli ve kuru bir yerde saklayın.

Bahçe aletinin veya şarj istasyonunun üzerine başka bir nesne koymayın.

Indego'yu uzun mesafelerde taşımanız gerekirse orijinal ambalajını kullanın.

SD kartı

Biçme robotundaki SD kart arabirimi sadece Bosch servis merkezi tarafından yapılacak yazılım tanısı için öngörülmüştür.

Aküden kaynaklanan tehlikeler

- Şarj işlemi sadece Bosch tarafından izin verilen şarj istasyonunda yapılabilir.
- Indego 5 °C ile 45 °C arasında çalışır. Akü sıcaklığı bu aralık dışında ise Indego bunu kendi ekranında bildirir ve şarj istasyonunda kalır veya şarj istasyonuna geri döner.
- Olağan dışı bir durum oluşur ve aküden dışarı sıvı sızacak olursa bahçe aletine temas etmekten kaçınınız. Dışarı sızan bu sıvı ile temasa gelecek olursanız bir hekimden yardım alın.
- Akü hasar görecektir olursa, dışarı sıvı sızabilir ve bu sıvı akünün yanındaki parçalara bulaşabilir. Bu parçaları kontrol edin ve Bosch müşteri servisi ile iletişime geçin.

- **Bahçe aletini ve içindeki aküyü açmayın.** Kısa devre ve elektrik çarpma tehlikesi vardır.

- **Bahçe aletini ateşe karşı koruyun.** Patlama tehlikesi vardır.

- **Bahçe aleti hasar gördüğünde veya usulüne aykırı olarak kullanıldığında aküden buhar çıkabilir. Temiz hava sağlayın ve şikayetiniz olursa bir hekime başvurun.** Aküden çıkan bu buharlar solunum yollarını tahriş edebilir.

- Bahçe aletini sadece -20 °C ile 50 °C arasında depolayın. Bahçe aletini örneğin yaz mevsiminde otomobil içinde bırakmayın.

Şarj cihazı ve akım besleme cihazı için güvenlik talimatı

- **Şarj işlemi sadece orijinal Bosch şarj istasyonunda yapılabilir.** Aksi takdirde patlama ve yangın tehlikesi vardır.
- **Şarj istasyonunu, akım besleme cihazını, kabloyu ve fişi düzenli aralıklarla kontrol edin. Hasar tespit edecek olursanız şarj istasyonunu veya akım besleme cihazını kullanmayın. Şarj istasyonunu veya akım besleme cihazını kendiniz açmayın ve sadece orijinal yedek parça kullanma koşulu ile kalifiye uzman personele onartın.** Şarj istasyonu, akım besleme cihazı, kablo veya fişteki hasarlar elektrik çarpma tehlikesini artırır.
- **Şarj istasyonunu ve akım besleme cihazını kolay alevlenir zeminlerde (örneğin kağıt, kumaş vb.) ve**

yanıcı maddelerin bulunduğu ortamlarda kullanmayın. Şarj işlemi esnasında şarj istasyonunun ve akım besleme cihazının ısınması nedeniyle yangın tehlikesi vardır.

- ▶ **Çocuklara göz kulak olun.** Bu yolla çocukların şarj istasyonu, akım besleme cihazı veya bahçe aleti ile oynamasını önlersiniz.
- ▶ **Çocuklar ve fiziksel, duyuşal veya zihinsel yetenekleri veya deneyimsizlikleri veya bilgisizlikleri nedeniyle şarj istasyonunu veya akım besleme cihazını güvenli biçimde kullanamayacak durumda olan kişiler, yetkili bir kişinin gözetimi ve yönlendirmesi olmadan şarj istasyonunu ve akım besleme cihazını kullanamazlar.** Aksi takdirde yanlış kullanma ve yaralanma tehlikesi vardır.
- ▶ Akım kaynağının gerilimi akım besleme cihazı üzerinde belirtilen verilere uygun olmalıdır.
- ▶ Akım besleme cihazı ideal koşullarda bir FI koruyucu şalter (RCD) ve maksimum 30 mA sigorta ile emniyete alınmış bir prize bağlanmalıdır. FI koruyucu şalterin (RCD) fonksiyonunu düzenli aralıklarla kontrol edin.
- ▶ Bağlantı kablosunda hasar olup olmadığı düzenli aralıklarla kontrol edilmeli ve kablo sadece kusursuz işlev görebilecek durumda kullanılmalıdır.
- ▶ Bağlantı kablosunun bir yedeği gerekli olduğunda, güvenlik risklerinden kaçınmak için bunun

üretici, üretici tarafından yetkilendirilmiş bir müşteri servisi veya bu konudaki bir uzman tarafından hazırlaması gerekir.

- ▶ Şarj istasyonunun ve akım besleme cihazının kablosunu değiştirirken bunların kullanılmasına Bosch tarafından izin verilmiş olmasına dikkat edin.
- ▶ Şebeke fişini hiçbir zaman ıslak elle tutmayın.
- ▶ Bağlantı kablosunun üzerinden geçmeyin, kabloyu ezmeyin veya kırmayın, aksi takdirde kablo hasar görebilir. Kabloyu sıcağa, yağa ve keskin kenarlı nesnelere karşı koruyun.

Akım besleme cihazı güvenlik nedeniyle koruyucu izolasyonludur ve topraklama gerektirmez. İşletme gerilimi 230 V AC, 50 Hz'dir (AB üyesi olmayan ülkeler için tipe göre 220 V, 240 V). Bu konuda daha ayrıntılı bilgiyi yetkili Bosch müşteri servisinden alabilirsiniz.



Emin olmadığınız durumlarda eğitimli bir elektrik teknisyenine veya en yakınınızdaki Bosch servis temsilcisine danışın.



Bağlantı kablosu düzenli aralıklarla hasar veya eskime açısından kontrol edilmeli ve daima kusursuz durumda kullanılmalıdır.

216 | Türkçe

Semboller

Aşağıdaki semboller kullanım kılavuzunu okumak ve anlamak için önemlidir. Bu sembolleri ve anlamlarını zihninize iyice yerleştirin. Sembollerini doğru yorumlamak size bahçe aletini daha iyi ve daha güvenli kullanmada yardımcı olur.

Sembol	Anlamı
	Koruyucu eldiven kullanın
	Müsaade edilen davranış

Sembol	Anlamı
	Yasak işlem
	Aksesuar/Yedek parça

Usulüne uygun kullanım

Bu bahçe aleti özel alanlarda çim biçme için tasarlanmıştır.

Teknik veriler

Robotik çim biçme makinesi	SI-Birimler	Indego	Indego 800	Indego 1000 Connect	Indego 1100 Connect	Indego 1200 Connect	Indego 1300
Ürün kodu	3 600 HA2 0.. ... HA2 1..	... HA2 1..	... HA2 3..	... HA2 3..	... HA2 3..	... HA2 2..
Kesme genişliği	cm	26	26	26	26	26	26
Kesme yüksekliği	mm	20 – 60	20 – 60	20 – 60	20 – 60	20 – 60	20 – 60
Eğim açısı (maks.)	°	20	20	20	20	20	20
Çalışma alanı büyüklüğü (bütün yüzeyler)							
– maksimum	m ²	1000	800	1000	1100	1200	1300
– minimum	m ²	20	20	20	20	20	20
– bir akü şarj ile *	m ²	200	200	200	200	200	200
Ağırlığı	kg	11,1	11,1	11,1	11,1	11,1	11,1
Koruma türü		IPX1	IPX1	IPX1	IPX1	IPX1	IPX1
Seri numarası		bahçe aletindeki tip etiketine bakın					
Akü		Li-Ionen	Li-Ionen	Li-Ionen	Li-Ionen	Li-Ionen	Li-Ionen
Anma gerilimi	V=	32,4	32,4	32,4	32,4	32,4	32,4
Kapasitesi	Ah	3,0	3,0	3,0	3,0	3,0	3,0
Akü hücrelerinin sayısı		18	18	18	18	18	18
İşletme süresi, ortalama *	dak	50	50	50	50	50	50
Akü şarj süresi (maks.)	dak	50	50	50	50	50	50
Sınırlama teli							
Sınırlama teli							
– birlikte teslim edilen kablo	m	150/200**	150	200	200	250	300
– kurulum uzunluğu, min.	m	20	20	20	20	20	20
– kurulum uzunluğu, maks.	m	450	450	450	450	450	450

*kesme yüksekliğine, çim koşullarına ve neme bağlı

**Cihaz tipine bağlı

Veriler 230 Volt'luk bir anma gerilimi [U] için geçerlidir. Farklı gerilimlerde ve farklı ülkelere özgü tiplerde bu veriler değişebilir.

Lütfen bahçe aletinizin tip etiketindeki ürün koduna dikkat edin. Tek tek aletlerin ticari kodları değişik olabilir.

Robotik çim biçme makinesi	SI-Birimler	Indego	Indego 800	Indego 1000 Connect	Indego 1100 Connect	Indego 1200 Connect	Indego 1300
Şarj istasyonu							
Ürün kodu	F 016 L69 104	... L69 104	... L69 104	... L69 104	... L69 104	... L69 105
Giriş gerilimi	V	42	42	42	42	42	42
Enerji tüketimi	W	150	150	150	150	150	150
Şarj akımı	A	2,0	2,0	2,0	2,0	2,0	2,0
Müsaade edilen şarj sıcaklık aralığı	°C	5 – 45	5 – 45	5 – 45	5 – 45	5 – 45	5 – 45
Ağırlığı	kg	2,0	2,0	2,0	2,0	2,0	2,0
Koruma türü		IPX1	IPX1	IPX1	IPX1	IPX1	IPX1
Akım besleme cihazı							
Ürün kodu	F 016 L69 117	... L69 117	... L69 117	... L69 117	... L69 117	... L69 117
İsviçre		... L69 118	... L69 118	... L69 118	... L69 118	... L69 118	... L69 118
İngiltere		... L69 116	... L69 116	... L69 116	... L69 116	... L69 116	... L69 116
Avrupa'nın geri kalanı		... L69 119	... L69 119	... L69 119	... L69 119	... L69 119	... L69 119
Avustralya							
Giriş gerilimi (alternatif gerilim)	V	220 – 240	220 – 240	220 – 240	220 – 240	220 – 240	220 – 240
Koruma sınıfı		□ / II	□ / II	□ / II	□ / II	□ / II	□ / II
Frekans	Hz	50/60	50/60	50/60	50/60	50/60	50/60
Çıkış gerilimi (doğru gerilim)	V	42	42	42	42	42	42
Koruma türü		IPX7	IPX7	IPX7	IPX7	IPX7	IPX7
Ağırlığı	kg	2,0	2,0	2,0	2,0	2,0	2,0

*kesme yüksekliğine, çim koşullarına ve neme bağlı

**Cihaz tipine bağlı

Veriler 230 Volt'luk bir anma gerilimi [U] için geçerlidir. Farklı gerilimlerde ve farklı ülkelere özgü tiplerde bu veriler değişebilir.

Lütfen bahçe aletinizin tip etiketindeki ürün koduna dikkat edin. Tek tek aletlerin ticari kodları değişik olabilir.

Gürültü/Titreşim bilgisi

Gürültü emisyon değerleri FprEN 50636-2-107 uyarınca belirlenmektedir.

Aletin A değerlendirilmeli gürültü seviyesi tipik olarak şöyledir: Ses basıncı seviyesi 64 dB (A); gürültü emisyonu seviyesi 72 dB (A). Tolerans K = 2,74 dB.

Uygunluk beyanı **CE** 1588

Tek sorumlu olarak "Teknik veriler" bölümünde tanımlanan ürünün, değişiklikleri de dahil olmak üzere 2006/42/EC, 1999/5/EC, 2000/14/EC, 2009/125/EC, 2011/65/EU yönergelerinin geçerli bütün hükümlerini karşıladığını ve aşağıdaki standartlarla uyumlu olduğunu beyan ederiz: EN 60335-1:2012/FprEN 50636-2-107 (Ürün güvenliği), EN 60950-1:2006+A2:2013/EN 60950-22:2006 (Ürün güvenliği), EN 61558-1:2005+A1:2009/EN 61558-2-16:2009+A1:2013 (Şebekeye bağlı cihazların güvenliği), EN 301 489-7 V1.3.1 (EMV ve ERM, GSM ve DCS için), EN 301 511 V9.0.2 (GSM 900 ve GSM 1800 için temel gereklilikler), EN 55014-1:2006+A2:2011 (EMV parazit yayınları), EN 55014-2:1997+A2:2008 (EMC parazite karşı dayanıklılık).

2000/14/EC: Garanti edilen gürültü emisyonu seviyesi 75 dB(A).

Uyumluluk değerlendirme yöntemi ek VI uyarınca.

Ürün kategorisi: 32

Onaylanmış kuruluş 2000/14/EC:

SRL, Sudbury, England, Nr. 1088

Teknik belgelerin bulunduğu merkez (2006/42/EC, 2000/14/EC):

Bosch Lawn and Garden Ltd., PT-LG/ENS23, Stowmarket, Suffolk IP14 1EY, England

Henk Becker
Executive Vice President
Engineering

Helmut Heinzelmann
Head of Product Certification
PT/ETM9

Henk Becker i.v. *Helmut Heinzelmann*

Robert Bosch GmbH, Power Tools Division
70764 Leinfelden-Echterdingen, GERMANY
13.08.2014

Kurulum için resimlerin açıklaması (Bakınız sayfalar: 3 – 13)

İşlemin amacı	Şekil	Sayfa
Teslimat kapsamı/bahçe aletinin ambalajından çıkarılması	1	4
Şarj istasyonunun konumlandırılması	2 – 3	4 – 5
Sınırlandırma telinin taban levhasından geçirilmesi	4	5
Sınırlandırma telinin ilk ucunun bağlanması	5	5
Şarj istasyonunun zemine tespiti	6	5
Sınırlandırma telinin döşenmesi	7	6
Sınırlandırma telinin uzatılması	8	7
Ek alanın sınırlandırma teli ile ayrılması	9	7
Sınırlandırma telinin ikinci ucunun bağlanması	10	8
Koruyucu kapağın şarj istasyonuna yerleştirilmesi	11	8
Akım besleme cihazının bağlanması	12	9
Şarj istasyonu şebeke gerilimini sinyalle bildiriyor AÇIK	13	9
Akım devresi kesicisinin takılması	14	9
Şarj etmek üzere aletin şarj istasyonuna yerleştirilmesi	15	10
"Hoş geldiniz"-ekranı, bakınız: kullanım kılavuzundaki metin	16	10
Bahçe aletinin kaldırılması ve taşınması	17	11
Kesme yüksekliğinin ayarlanması	18	11
Logicut ile verimli biçme	19	12
Temizlik	A	13
Bakım	B	13

Çimin hazırlanması

Biçme yapılacak alandaki taşları, ağaç kütüklerini, telleri, gerilim altındaki akım besleme kablosunu ve diğer yabancı nesnelere kaldırın.

Biçilecek yüzeyin düz olduğundan ve yüzeyde oyuklar, oluklar ve 20° üzerinde eğimler gibi bahçe aleti için belirgin engellerin bulunmadığından emin olun.

Biçilecek ana yüzeyi geleneksel bir çim biçme makinesi ile maksimum 40 mm yükseklikte ve sınırlandırma teli üzerindeki alanı maksimum 20 mm yükseklikte kesin.

Kurulum

Indego'nun kurulumuna ilişkin bir video www.bosch-indego.com sitesinde bulunmaktadır veya aşağıdaki QR kodunu kullanın.



Şarj istasyonu için bir pozisyon seçin; yatay ve doğrudan güneş ışını almayacak biçimde.

Not: Şarj istasyonu çim alanının bir kenarında sınırlandırma teli üzerine konumlandırılmalıdır. Şarj istasyonu çim alanında ada oluşturan bir depo veya bahçe evi kenarına yerleştirilemez.

Şarj istasyonunun biçme yapılacak yüzeyin 1,5 m önünde ve 1 m arkasında bulunduğu emin olun. Biçilecek çim yüzeyinden bakıldığında şarj kontaklarının sol tarafı göstermesi önemlidir (Bakınız: Resim 2).

Not: Şarj istasyonu, şarj kontakları biçilecek alanı gösterecek biçimde durduğu takdirde Indego doğru çalışmaz.

Sınırlandırma telini taban levhasının ön deliğinden geçirin, daha sonra düz olarak kablo kanalı ve arka delikten geçirin. Sınırlandırma telini aynı hatta kazıkla tespit edin. İzolasyonu dikkatle çıkarın ve sınırlandırma telini sağdaki bağlantı klemensine bağlayın (Kırmızı). (Bakınız: Şekiller 4 – 5)

Birlikte teslim edilen 4 kazıkla şarj istasyonunu zemine tespit edin. (Bakınız: Şekil 6)

Sınırlandırma telini saat hareket yönünün tersinde sıkıca zemine döşeyin. Çim kenarlarına, basamaklara, duvarlara, havuzlara olan minimum mesafeye uyun. Mesafe şablonunu kullanın. (Bakınız: Şekil 7)

Not: Sınırlandırma teli, Indego ondan hiçbir zaman 16 m'den daha uzakta olmayacak biçimde döşenmelidir.

Eğer çim bir yolu veya bir alanı aynı yükseklikte sınırlandırıyor Indego kenardan geçebilir. Bu gibi durumlarda sınırlandırma teli doğrudan kenara yerleştirilebilir.

Not: Sınırlandırma teli zeminin en fazla 5 cm altına döşenebilir. Çim alanındaki sert nesnelere sınırlandırmanızı öneririz. Bu önlem sayesinde sürekli çarpma sonucu Indego'nun dış yüzeyinde hasar oluşmasını önlersiniz. Örneğin çiçek yatakları gibi 6 cm'den daha düşük nesnelere, bıçaklarda hasarlardan kaçınmak için saat hareket yönünde sınırlandırılmalıdır. Bu alana giden ve bu alandan gelen teller birbirine temas edebilir, ancak birbiri ile kesişmemelidir. (Bakınız: Şekil 7)

Not: Sabit duran nesnelere veya köşelerden itibaren yaklaşık 20 cm'lik bir alan biçilmeden kalır.

Sınırlandırma telini ilk kazıkla şarj istasyonunun yanına tespit edin, teli gerin ve yaklaşık 50 cm uzağa diğer kazığı yerleştirin. (Bakınız: Şekil 7)

Daireyi tamamlayın ve sınırlandırma telini delik ve kazıkla aynı doğru olacak biçimde şarj istasyonunun arkasına götürün. Sınırlandırma telinin ikinci ucunu da kazıkla tespit edin. Deliğin, telin her iki ucunun ve kazığın bir doğru oluşturduğundan emin olun. Sınırlandırma telini kısaltın,

izolasyonu dikkatle çıkarın ve sınırlandırma telini soldaki bağlantı klemensine bağlayın (Siyah). (Bakınız: Şekil 10)
Koruyucu kapağı şarj istasyonu üzerine yerleştirin. (Bakınız: Şekil 11)

Not: Ek sınırlandırma teli bir birleştiriciye bağlanabilir. (Bakınız: Şekil 8)

Sınırlandırma teli maksimum 450 m uzatılabilir.

Not: Kazma veya tırmıklama yaparken sınırlandırma telinden yeterli uzaklıkta durun.

Akım besleme cihazını serin ve kuru bir yerde kurun. Cihazı şarj istasyonu ve bina içindeki prize bağlayın. (Bakınız: Şekil 12)

Şarj istasyonu göstergesini kontrol edin (Bakınız: Resim 13):

- Akım besleme cihazının çıkış gerilimi varsa ve sınırlandırma teli kesilmemişse gösterge **sürekli yeşil** olarak yanar.
- Akım besleme cihazının çıkış gerilimi yoksa gösterge **yanmaz**.

Başka bir bahçenin kurulumunun yapılması (Indego 1300)

Indego üç değişik bahçeye kadar kullanılabilir.

Ek bir bahçenin kurulumu için bir başka şarj istasyonu (F 016 800 384/F 016 800 438), sınırlandırma teli ve kazıklar gereklidir.

Ek yüzeyin düzenlenmesi için lütfen aşağıdaki kurulum talimatını izleyin.

Not: Indego'yu bir bahçeden diğerine aktarmadan önce şarj istasyonuna geri dönebilmesi için "Symbol Home" (ev sembolü) tuşuna basın. Daha sonra Indego'yu kaldırabilir ve diğer şarj istasyonuna taşıyabilirsiniz.

İlk kurulum

Akım devresi kesicisini bahçe aletine takın ve aleti şarj olmak üzere şarj istasyonuna yerleştirin. (Bakınız: Resimler 14 - 16)

"Hoşgeldiniz"-ekranı aşağıdaki sembollerle görünür:

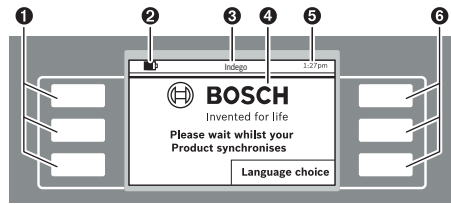

Sembol	Anlamı
1	Sol çok fonksiyonlu tuşlar
2	Akü şarj durumu
3	Menü/alt menü başlığı
4	Ekran diyaloglu Display
5	Zaman verisi
6	Sağ çok fonksiyonlu tuşlar

Tuşların farklı fonksiyonları vardır. İlgili anlam çağrılan menüye bağlıdır ve ekranda açıklanır.

Ok sembolü (imleç) yanındaki ▲ veya ▼ tuşları menü opsiyonlarında yukarı aşağı harekete izin verir. Ok sembolleri (imleç) yanındaki ► veya ◀ tuşları menü opsiyonlarında sağa veya sola harekete izin verir.

Bir opsiyon seçilip onaylandıktan sonra display bir sonraki ekran diyaloguna geçer.

Kurulum

İlk olarak "**Language choice**" (dil seçimi) yanındaki tuşa basın. Ekran diyalogu "**Dil seçimi**" aşağıdaki içerikle görünür.

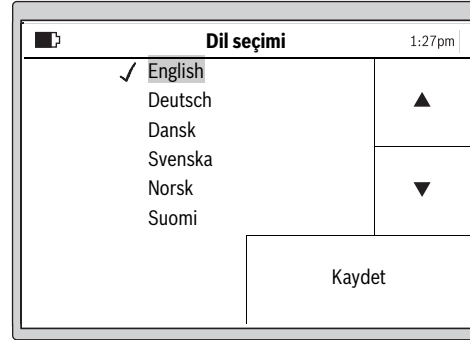

Bir dil seçin ve "**Kaydet**" ile onaylayın.

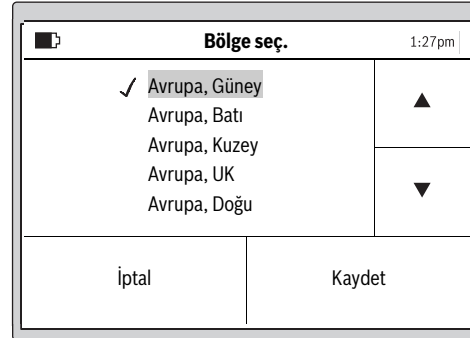

Indego'nun kullanılacağı bölgeyi seçin ve "**Kaydet**" ile onaylayın.

Bu bilgi biçme robotunun elektronik pusulasının optimize edilmesinde kullanılır.

220 | Türkçe

PIN kodu 1:27pm

Lütf. PIN kodu belirle

Devam

Kişisel PIN kodunuzu girmek için **“Devam”**’a basın.

PIN kodu 1:27pm

Yeni PIN gir

0 - - -

Geri Girme

Sağ/sol imleçle girdi pozisyonunu seçin, yukarı/aşağı imleci ile rakamları ayarlayın ve **“Girme”** ile onaylayın veya **“Geri”**’ye basarak bir önceki **“PIN kodu”**’ye geri dönün.

PIN CODE

- - - -

Buraya PIN kodu kodunuzu girin.

Not: PIN kodunu üçüncü kişilere karşı koruyun. Kişisel PIN kodunuzu kaybedecek olursanız, açmak için Indego’yu şarj istasyonu ile birlikte bir Bosch Müşteri Servisine götürmeniz gerekir. Lütfen yetkili satıcınızla veya Bosch Müşteri Servisi ile iletişime geçiniz (Bakınız: “Müşteri hizmeti ve uygulama danışmanlığı”).

Tarih & Saat 1:27pm

hh:mm
dd/mm/yy
Format: 12 h

Geri Kaydet

Saati “hh:mm”, tarihi “dd/mm/yy” ve saat formatını “Format: 12 h” ayarlayın. Sağ/sol imleçle girdi pozisyonunu seçin, yukarı/aşağı imleçle rakamları ayarlayın ve **“Kaydet”** ile onaylayın veya **“Geri”**’yi seçerek **“PIN kodu”** geri dönün.

Kurulum 1:27pm

Lütfen teli izleyin üzerine basarak kurulumu tamamlayın

Geri Teli izleyin

Bahçeyi ölçmek için **“Teli izleyin”**’yi seçin (**“Geri”**’yi seçerek **“Tarih & Saat”**-ekranına geri dönün.)

Not: Bu saatte şarj istasyonundaki gösterge yanıp sönerse, sınırlandırma teli kopmuş, çok uzun (450 m üzerinde) veya çok kısa (20 m altında) demektir.

Kurulum 1:27pm

Geri çekilin.

Indego kısa süre içinde çalışacak ve teli izleyecek.

Aşağıdaki ekran diyalogu sınırlandırma telinin ilk hareketini gösterir:

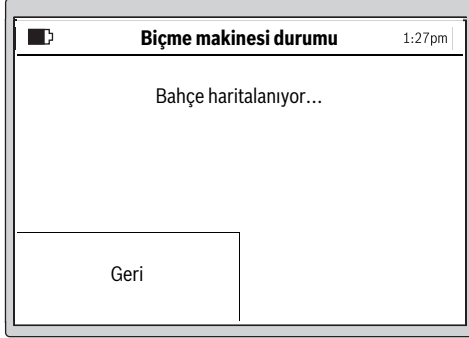

Bahçe aleti ilk kez sınırlandırma telinden ayrıldığında bıçaklar dönmeyiz.

Not: Haritalama işlemi esnasında Indego çim alanı kenarında sınırlandırma telini izler. Telin engellerden 1 cm sapma yaptığı yerlerde algılama yapılmaz ve Indego dış çerçeveyi izler. (Bakınız: Şekil 7)

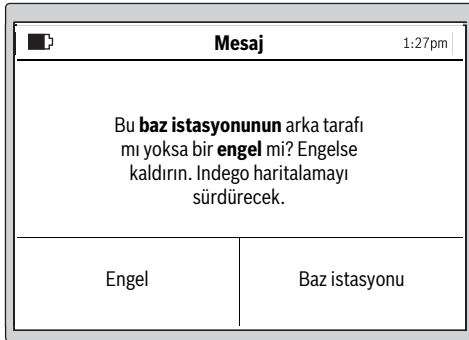

Bahçe aleti şarj istasyonunun arka tarafına ulaştığında ölçme işlemi sonlandırılır.

Bahçe aleti şarj istasyonunun arka tarafına ulaşmadıysa "Engel" üzerine basın. Kurulumu tamamlamak için ekrandaki bilgilere dikkat edin.

Bahçe aleti şarj istasyonunun arka tarafına ulaşınca "Baz istasyonu" üzerine basın.

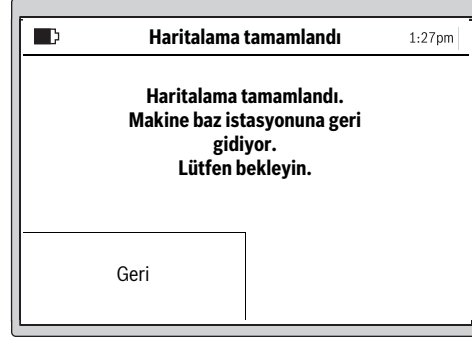

Indego 1300

Ekranda bahçeyi bellekten bir adla tanımlama seçeneği vardır. Daha sonra başka bir bahçeyi haritalamak için Indego'nun oradaki şarj istasyonuna yerleştirilmesi gerekir. "Hart." tuşuna basıldığında Indego bu yeni bahçeyi algılamaya hazır olur.



Kurulum başarıyla sonlandırıldıktan sonra hemen biçmeye başlamak için ya "Bıçme" üzerine basabilirsiniz veya "Menü > Zaman planını değiştir" üzerinden bir zaman planı yapabilirsiniz.

Bahçe aletinin biçme işlemi esnasındaki karakteristiklerine ait daha ayrıntılı bilgiyi "Çim biçme" bölümünde bulabilirsiniz.

Bir biçme planının girilmesi

Bıçme planını ve istediğiniz ayarları yapılandırın.

Bahçenin tam olarak biçilme süreleri yaklaşık olarak burada belirtilmektedir. Lütfen çim özelliklerine ve çim alanındaki nesne sayısına göre çalışma sürelerinin farklılık göstereceğine dikkat edin.

200 m ²	2 h
500 m ²	6 h
800 m ²	9 h
1000 m ²	12 h
1300 m ²	16 h

Bütün menü opsiyonları "Menü Navigation" bölümünde belirtilmektedir.

222 | Türkçe

“Zaman planının” girilmesi ayrıntılı biçimde açıklanmaktadır. Diğer menü öğleri kendi kendilerini açıklamaktadır.

Zaman planı

Burada “Menü > Zaman planını değiştir” altında 5 zaman planı çağrılabilir.

“MANUEL” bahçe aletinin sadece güncel zamanda çalışması gerektiğinde kullanılır.

Her münferit “ZAM. PL.”-modu sizin ihtiyaçlarınıza göre kurulabilir.

Örnek:

Zaman planı seçimi			1:27pm
Bilgi	MANUEL ✓ ZAM. PL. 1	▲	
	ZAM. PL. 2		
	ZAM. PL. 3		
Değ.	ZAM. PL. 4	▼	
	ZAM. PL. 5		
Geri		Seç	

Yukarı/aşağı imleçle bir “ZAM. PL.” seçin, örneğin “ZAM. PL. 1” ve “Değ.” üzerine basın.

Biç. süresini işle			1:27pm
▶	00 04 08 12 16 20	▲	
	P		
	S		
◀	Ç	▼	
	P		
			21:00
↶			↷

Yukarı/aşağı imleçle istediğiniz biçme gününü seçin, örneğin “P”. Sağ/sol imleçle bir başlama zamanı seçin.

Sağ aşağıdaki tuşla başlama zamanını onaylayın. Sağ/sol imleçle bir sonlandırma zamanı seçin. Sağ aşağıdaki tuşla sonlandırma zamanını onaylayın.

Bahçe aleti akünün şarj olma gerekliliğine kadar bir zaman aralığında çalışır. Zaman aralığı tamamlanmadan çim alanı biçilirse bahçe aleti şarj istasyonuna geri döner.

Programlanan zaman aralıkları bir genel plan görünüşü halinde gösterilir.

Biç. süresini işle			1:27pm
▶	00 04 08 12 16 20	▲	
	P		
	S		
◀	Ç	▼	
	P		
			21:00
↶			↷

Gerekli bütün ek biçme günlerini ayarlayın ve kişisel “ZAM. PL. 1” i sol alttaki tuşla onaylayın.

Herhangi bir zaman penceresini silmek için imleci bu zaman penceresine getirin ve sağ alttaki tuşla silin.

Zaman planı seçimi			1:27pm
Bilgi	MANUEL ✓ ZAM. PL. 1	▲	
	ZAM. PL. 2		
	ZAM. PL. 3		
Değ.	ZAM. PL. 4	▼	
	ZAM. PL. 5		
Geri		Seç	

Kaydedilen zaman planının yanında bir kanca ✓ görünür.

Zaman aralığı 1'in günü ve saatine ulaştığında bahçe aleti çim biçmeye başlar.

Not: Mevsim koşullarına uygun olarak ilkbahar, yaz ve sonbaharda farklı zaman planları ayarlayın. Çimin gelişimini gözlemleyin ve gerekiyorsa zaman planınızı bu gelişime uyarlayın.

Çim biçme

- ▶ Çocukları bahçe aleti üzerine bindirmeyin.
- ▶ Bahçe aletini taşıma tutamağından tutup kaldırmadan önce manüel stop tuşuna basın.

Biçme yüksekliği: Biçme yüksekliği 20 mm ile 60 mm arasında ayarlanabilir (Bakınız: Resim 18). Çeşitli ayar olanakları vardır (yak. 20 mm, 24 mm, 29 mm, 33 mm, 38 mm, 42 mm, 47 mm, 51 mm, 56 mm ve 60 mm).

Not: Indego'nun bıçak sistemi kısa çimlerin (3–5 mm) biçilmesi için tasarlanmıştır. Kesilen çimler çimin gübrelenmesi için oldukları yerde bir örtü olarak bırakılabilir.

Sık tekrarlar için bir zaman planı belirleyin. Bu yolla daha iyi biçme sonucu elde edersiniz, akü şarjı daha uzun süre yeterli olur ve çimlerin üzerinde kesim artıklarından kaçınırsınız.

Çim biçme işlemi başladıktan sonra:

- Bahçe aleti “Manuel” modda çim yüzeyi biçilinceye kadar, stop tuşuna basılıncaya kadar çalışır. Biçme işlemi akünün şarjı için kesilir.
- Bahçe aleti programlanabilir “Zaman planı” modunda bir zaman aralığında kesintisiz olarak çalışır. Biçme işlemine sadece şarj için ara verilir. Biçme işlemi bir zaman aralığının sonuna ulaşmadan önce kesmek için manuel stop tuşuna basın. Çim alanı zaman aralığı bitmeden biçilince bahçe aleti şarj istasyonuna geri döner.

Indego 1300

Indego 1300 başka bir şarj istasyonuna geçişi algılar ve eğer bahçe haritalanmışsa doğru bahçe haritasını yükler. Zaman planı seçilince Indego 1300 ayarlanan zaman penceresinde biçme işlemine başlar.

Logicut ile verimli biçme

Indego hangi verimlilikte biçme yapıyor (Bakınız: Resim 19)

Verimli biçme yapabilmek için Indego çalıştığı alanın biçimini tanır. Tanıma süreci ilk iki çalışma periyodunda gerçekleşir. Aşağıda Indego'nun çim alanı biçimini nasıl tanıdığı açıklanmaktadır.

Süreç şu şekilde yürür

Verimli biçme yapabilmek için Indego kurulum esnasında sınırlandırma teli yardımı ile sınırlandırılan çim alanı dış hattını ve yüzey içinde bulunan nesnelerin konumlarını (ağaçlar, çiçek yatakları, süs havuzları vb.) haritalar. Bu sayede Indego nerede çimin biçilmesi gerektiğini, nerede halen biçme yapılmış olduğunu ve şarj istasyonuna gidiş geliş yolunu hesaplar. Bu yolla Indego görevini çok verimli bir biçimde yerine getirecek duruma gelir.

Çalışma alanının haritalanması (Bakınız: Resim 19)

Ayarlamalar yapıldıktan sonra Indego ilk önce bahçenin dış biçimini haritalar. Bu, çim alanının kenarındaki sınırlandırma teli üzerinden geçerek gerçekleşir. Tel üzerinden geçerken Indego uzaklıkları ölçer, bir harita oluşturur ve bunu belleğine kaydeder.

Not: Indego içteki sınırlandırma telini izlemez.

Telle sınırlandırılan bahçe nesnelere tanınması (Bakınız: Resim 19)

Indego biçme yapılacak yüzeyin haritasını çıkardıktan sonra biçme işlemine başlayabilir. “Biçme” komutuna basıldıktan sonra Indego şarj istasyonunu terk eder ve çimi paralel şeritler halinde biçmeye başlar. İzlerin hassas biçimde izlenebilmesi için paralel izler yaklaşık 10 m ile sınırlandırılır. Sınırlandırma teli ile sınırlandırılan bir nesneye rastlanmadığı takdirde kalan bölümler paralel şeritler halinde biçilir.

Bir nesne algılandığında, Indego biçimi tespit etmek üzere nesnenin sınırlandırma telini izler. Indego nesnenin konumunu doğrulamak üzere sınırlandırma teline kadar çim kenarına hareket eder ve konumu bahçe haritasına kaydeder. Indego daha sonra biçme işlemine devam eder. Indego biçme işlemi esnasında başka bir nesneye rastlandığında bu işlem tekrarlanır. İşini tamamladıktan sonra Indego şarj istasyonuna geri döner.

Not: İkinci biçme işinde yukarıdaki süreç tekrarlanır. Bu yolla bahçedeki bütün nesnelerin algılanması ve bahçe içindeki yerlerin bahçe haritasına güvenilir biçimde kaydedilmesi güvenceye alınır.

Bahçede başka nesne algılanmadığında Indego normal biçme işlemine devam eder.

Alet işletmeye alındıktan sonra bahçe içinde belirli bir alanın biçilmemesi gerektiğinde (örneğin çiçek yatağı) kablo birleştiricili ek bir sınırlandırma teli eklenebilir. (Bakınız: Şekil 9)

Biçme modu (Bakınız: Resim 19)

Indego bahçedeki bütün nesnelerin konumunu tanıdıktan sonra çimleri paralel şeritler halinde biçer.

İki misli hızla biçme

Indego biçme esnasında yüksek veya kalın çime rastlarsa, kesici sistemin devir sayısını otomatik olarak yükseltir ve bu bölüm biçilinceye kadar bu devir sayısını sabitler.

Kenar biçme

Bu çalışma modunda Indego sınırlandırma teli boyunca biçme yapar. Tekrarlama sıklığı ayarlanabilir. Temel ayarlama bu işlem her dördüncü biçimde yapılır.

Biçme izi örtüşmesi

Indego çimleri 10 m'ye kadar varan şeritler halinde biçer. Şeritler arasındaki aralık 20 cm'ye ayarlıdır, ancak yüksek çimlerde otomatik olarak düşürülür. Buradaki çim biçildikten sonra ayarlanan iz mesafesi ile biçme işlemi devam ettirilir. Bu ayar kullanıcı tarafından menü üzerinden değiştirilebilir.

Şarj istasyonundaki tuşlar (Indego 1300)

Indego 1300'ün şarj istasyonu Indego'yu kontrol etmeye yarayan ek fonksiyon tuşlarına sahiptir.

Symbol Basis (Baz sembolü) – Bu tuşa basılıncaya Indego şarj istasyonuna geri alınır.

Symbol Stop (Stop sembolü) – Bu tuşa basılarak Indego durdurulur.

Indego durdurulunca çalışmaya devam edebilmek için PIN kodunun girilmesi gereklidir.

Sensörler

Bahçe aletinin aşağıdaki sensörleri vardır:

- **Kaldırma sensörü** bahçe aleti kaldırıldığında etkinleşir ve bıçak tahriğini keser.
- **Devrilme sensörü** bahçe aletinin alt tarafının yukarıya geldiğini algılar ve bıçak tahriğini keser.

224 | Türkçe

- **Blokaj sensörü** bahçe aletinin hareket yolundaki bir engeli algılar ve bir yön değişikliği sağlar.
- **Eğim sensörü** bahçe aleti 45° açığa ulaştığında etkinleşir.

Sensörlerden biri, örneğin kaldırma sensörü etkinleştirildiğinde ekranda şu mesaj görünür: "Bahçe aleti kaldırıldı. Devam etmek için Lütfen PIN kodunu girin.". 10 dakika içinde başka bir girdi yapılmazsa ekran pasif duruma geçer. Ekranı tekrar etkinleştirmek için herhangi bir tuşa basın.

Bahçe aleti bekleme durumunda iken PIN kodu girdi ekranını çağırmak için herhangi bir tuşa basın ve PIN kodunu girin.

Akünün şarj edilmesi

Akü bir sıcaklık kontrol sistemi ile donatılmış olup, bu sistem sadece 5 °C ile 45 °C sıcaklıkları arasında şarj işlemine izin verir.

Li-Ion akü kısmı şarjlı olarak teslim edilir. Tam akü kapasitesini elde edebilmek için ilk kullanımdan önce bahçe aletini şarj istasyonunda tam olarak şarj etmeniz gerekir.

Li-Ion aküler kullanım ömürleri kısalmadan istendiği zaman şarj edilebilir. Şarj işleminin kesilmesi aküye zarar vermez.

Akü boşalırken ve boşaldığında bahçe aleti bir koruyucu devre ile kapatılır. Bıçaklar artık hareket etmez.

Program tablosu

Aşağıdaki tablolar çeşitli menü öğelerini açıklamaktadır.

Ayarlar		Açıklama	
Biçme ayarları	Kenar biçme	Hiçbir zaman	Bahçe aleti hiçbir zaman kenar biçme yapmaz.
		Her 4 defada	Bahçe aleti her 4. biçmede bir kenar biçme yapar.
		Her 2 defada	Bahçe aleti her 2. biçmede bir kenar biçme yapar.
		Her zaman	Indego her biçme işleminde kenarı biçer. Not: Indego kenarları takvimde belirlenen her biçme zamanında veya "Biçme" üzerine basıldığında biçer.
	Biçme izi örtüşme		Şeritler arasındaki aralık 20 cm'ye ayarlıdır, ancak yüksek çimlerde otomatik olarak düşürülür. Bu ayar kullanıcı tarafından menü üzerinden değiştirilebilir.
	Sinyal ID		Bir sinyal parazitinde başka bir frekans kanalına geçer.
	Bahçeyi silme		Biçme robotundaki bahçe yüzeyinin kayıtlı kartı silinir. Not: Makine şarj istasyonunda olmalıdır.
Bahçeyi yönet ¹⁾	Bahçeyi sil Bahçe adını değiştir Bahçe listesi		Biçme robotundaki güncel bahçenin kayıtlı kartı silinir. Güncel bahçenin kayıtlı kartının adı değiştirilebilir. Kayıtlı kartların Sinyal ID listesini gösterir.
			Otomatik kilitlemeden sonra yeniden etkinleştirme için PIN kodunun girilmesi gereklidir. PIN kodunun değiştirilmesi önce şimdiye kadarki PIN kodunun girilmesini gerektirir.
			10 dakika için herhangi bir tuşa basılmadığı takdirde tuşlar otomatik olarak kilitletir. Bu ayar güvenlik nedenleriyle ve hırsızlığa karşı tavsiye olunur. Tuşlar sürekli olarak girdiye hazırdır.
	Auto Lock	Açık	
		Kapalı	
Dil seçimi			Gösterge dilinin değiştirilmesi.
Sistem opsiyonları	Tuş sesi ayarı		Tuş sesinin-ses şiddetinin değiştirilmesi.
	Ekran ayarı	Ekran parlaklığı	Ekran parlaklığının yüksek ve düşük dereceye ayarı.
	Bilgi		Yazılım versiyonu hakkında bilgi, seri numarası ve son servis.
	Fabrika ayarları		Bahçe aletinin fabrikasyon ayarlarına geri alınması bütün kişisel ayarları siler. Fabrika ayarlarına resetleme bahçenin yeniden tanıtımını gerektirir.
Bölge seç.			Elektronik pusulanın lokalizasyonu
Saat & Tarih ayarı			Saat ve tarih girilir.

¹⁾ Indego 1300

Zaman planı seçimi		Açıklama
MANUEL	Bilgi	MANÜEL MOD'UN kullanımına ilişkin yardımcı bilgiler.
	Seç	Hiçbir zaman planı kullanılmayacaksa bu fonksiyonu seçin.
ZAM. PL. 1 – 5	Değ.	Kişisel biçme günlerinin ve zaman aralıklarının ayarlanması yoluyla 5 otomatik zaman planına kadar programlama.
	Seç	5 kişisel zaman planını etkinleştirir.
Zaman planı bilgisi		Açıklama
Zaman planı bilgisi		Programlanan biçme günleri genel görünüşü.
Geri		Ana menüye geri.
Zaman planı seçimi		"Zaman planı seçimi" alt menüsünü çağırma.
Tuşları kilitle		Açıklama
Tuşları kilitle		Otomatik kilitlemeden bağımsız olarak tuşlar hemen kilitletir.
Tuş kilidini aç		Tuşları açmak için PIN kodunun girilmesi gerekir.

Hata arama

Online destek



<http://www.bosch-indego.com>



Hata göstergesi	Olası neden	Giderilme yolu
Bahçe aleti çalışmıyor	Tıkanma olabilir	Bahçe aletinin alt tarafını kontrol edin ve gerekiyorsa temizleyin (daima bahçe eldivenleri kullanın)
	Akü tam olarak şarj edilmemiş	Bahçe aletini şarj olması için şarj istasyonuna yerleştirin
	Çimler çok uzun	Daha büyük kesme yüksekliği ayarlayın
	Akü çok soğuk veya çok sıcak	Aküyü ısıtın veya soğutun
	Akım devresi kesicisi doğru veya tam olarak yerleştirilmemiş	Doğru yerleştirin
Motor çalışıyor ve tekrar stop ediyor	Akü tam olarak şarj edilmemiş	Bahçe aletini şarj olması için şarj istasyonuna yerleştirin
	Akım devresi kesicisi doğru veya tam olarak yerleştirilmemiş	Doğru yerleştirin
	Akü çok soğuk veya çok sıcak	Aküyü ısıtın veya soğutun Daha büyük kesme yüksekliği ayarlayın
Bahçe aleti kesintili olarak çalışıyor	Dahili hata mümkün	Yetkili Bosch müşteri servisine başvurun

226 | Türkçe

Hata göstergesi	Olası neden	Giderilme yolu
Bahçe aleti düzensiz kesme izi bırakıyor	Kesme yüksekliği çok düşük	Daha büyük kesme yüksekliği ayarlayın
	Bıçaklar körelmiş	Bıçak değiştirme
	Tıkanma olabilir	Bahçe aletinin alt tarafını kontrol edin ve gerekiyorsa temizleyin (daima bahçe eldivenleri kullanın)
Çim yer yer biçilmemiş	Çim büyüklüğü için zaman aralığı çok küçük	Zaman aralığını büyütün
	Akü çalışma süresi	Yetkili Bosch müşteri servisine başvurun
	Sınırlama teli kapsamındaki engellere arasındaki mesafe 1 m'den az	Sınırlama telleri arasındaki mesafeyi büyütün Açıklama: 6 cm'den yüksek engeller telle kapsamamalıdır
	Kaba çim durumu	Biçme ayarları menüsünde biçme izi örtüşmeyi yükseltin/düşürün
Aşırı titreşim ve gürültü var	Bıçak somunu/-civatası gevşek	Bıçak somununu/-civatasını sıkın
	Bıçaklar hasarlı	Bıçak değiştirme
Şarj işlemi mümkün değil	Şarj kontakları aşınmış	Şarj kontaklarını temizleyin
	Dahili hata mümkün	Yetkili Bosch müşteri servisine başvurun
Bahçe aleti şarj istasyonuna yerleştirilemiyor	Sınırlandırma teli doğru olarak döşenmemiş	Sınırlandırma telini kontrol edin ve doğrultun
	Sınırlandırma teli bir parazit kaynağının çok yakınında	Sınırlandırma teli ile parazit kaynağı arasında yeterli mesafe bırakın (yak. 1 m)
Şarj istasyonundaki LED yanıp sönüyor	Sınırlandırma teli kopuk, çok uzun veya çok kısa	Sınırlandırma telinin kopuk olup olmadığını ve 20 ile 450 m arasında bir uzunlukta olup olmadığını kontrol edin. Daha sonra gerilim beslemesini kapatın ve tekrar açın.
Şarj istasyonundaki gösterge yanmıyor	Akım besleme cihazının şebeke fişi takılı (doğru) değil	Şebeke fişini tam olarak prize takın
	Muhtemelen priz veya şebeke kablosu hasarlı	Şebeke gerilimini yetkili bir elektrik teknisyenine kontrol ettirin
	Akım besleme cihazı veya şarj istasyonunu arızalı	Akım besleme cihazını veya şarj istasyonunu bir Bosch Müşteri Servisinde kontrol ettirin

Müşteri hizmeti ve uygulama danışmanlığı

www.bosch-garden.com

Lütfen bütün başvuru ve yedek parça siparişlerinizde bahçe aletinin tip etiketi üzerindeki 10 haneli ürün kodunu belirtiniz. Gerekliyse biçme robotunu ve şarj istasyonunu her zaman birlikte Bosch servis merkezine gönderin.

Ayrıca bahçe aletinizin yazılım versiyonu da gereklidir (Bakınız: **"Menü > Ayarlar > Sistem ayarları > Bilgi"**).

Sadece Türkiye için geçerlidir: Bosch genel olarak yedek parçaları 5 yıl hazır tutar.

Türkçe

Bosch San. ve Tic. A.Ş.
Ahi Evran Cad. No:1 Kat:22
Polaris Plaza
80670 Maslak/İstanbul
Bosch Uzman Ekibi +90 (0212) 367 18 88
Işıklar LTD.ŞTİ.
Kızılay Cad. No: 16/C Seyhan
Adana
Tel.: 0322 3599710
Tel.: 0322 3591379

İdeal Eletronik Bobinaj
Yeni San. Sit. Cami arkası No: 67
Aksaray
Tel.: 0382 2151939
Tel.: 0382 2151246
Bulsan Elektrik
İstanbul Cad. Devrez Sok. İstanbul Çarşısı
No: 48/29 İskitler
Ankara
Tel.: 0312 3415142
Tel.: 0312 3410203
Faz Makine Bobinaj
Sanayi Sit. 663 Sok. No: 18
Antalya
Tel.: 0242 3465876
Tel.: 0242 3462885
Örsel Bobinaj
1. San. Sit. 161. Sok. No: 21
Denizli
Tel.: 0258 2620666
Bulut Elektrik
İstasyon Cad. No: 52/B Devlet Tiyatrosu Karşısı
Elazığ
Tel.: 0424 2183559

Körfez Elektrik
Sanayi Çarşısı 770 Sok. No: 71
Erzincan
Tel.: 0446 2230959

Ege Elektrik
İnönü Bulvarı No: 135 Muğla Makasarası Fethiye
Fethiye
Tel.: 0252 6145701

Değer İş Bobinaj
İsmetpaşa Mah. İlk Belediye Başkan Cad. 5/C Şahinbey
Gaziantep
Tel.: 0342 2316432

Çözüm Bobinaj
İsmetpaşa Mah. Eski Şahinbey Belediyesi altı Cad. No: 3/C
Gaziantep
Tel.: 0342 2319500

Onarım Bobinaj
Raifpaşa Cad. No: 67 İskenderun
Hatay
Tel.: 0326 6137546

Günşah Otomotiv
Beylikdüzü Sanayi Sit. No: 210 Beylikdüzü
İstanbul
Tel.: 0212 8720066

Aygem
10021 Sok. No: 11 AOSB Çiğli
İzmir
Tel.: 0232 3768074

Sezmen Bobinaj
Ege İş Merkezi 1201/4 Sok. No: 4/B Yenişehir
İzmir
Tel.: 0232 4571465

Ankaralı Elektrik
Eski Sanayi Bölgesi 3. Cad. No: 43
Kayseri
Tel.: 0352 3364216

Asal Bobinaj
Eski Sanayi Sitesi Barbaros Cad. No: 24
Samsun
Tel.: 0362 2289090

Üstündağ Elektrikli Aletler
Nusretiye Mah. Boyacılar Aralığı No: 9
Tekirdağ
Tel.: 0282 6512884

Nakliye

Alet içindeki lityum iyon (Li-Ion) aküler tehlikeli madde taşıma yönetmeliği hükümlerine tabidir. Aküler başka bir yükümlülük olmaksızın kullanıcı tarafından caddeler üzerinde taşınabilir. Üçüncü kişiler eliyle yollanma durumunda (örneğin hava yolu ile veya nakliye şirketleri ile) paketleme ve etiketlemeye ilişkin özel hükümlere uyulmalıdır. Bu nedenle gönderi paketlenirken bir tehlikeli madde uzmanından yardım alınmalıdır.

Tasfiye

Bahçe aletlerini, şarj cihazlarını ve aküleri/bataryaları evsel çöplerin içine atmayın!

Sadece AB üyesi ülkeler için:



2012/19/EU yönetmeliği uyarınca kullanım ömrünü tamamlamış elektronik ve elektrikli aletler ve 2006/66/EC yönetmeliği uyarınca arızalı veya kullanım ömrünü tamamlamış aküler/bataryalar ayrı ayrı toplanmak ve çevre dostu tasfiye için geri kazanım merkezlerine gönderilmek zorundadır.

- **Alete entegre aküler sadece tasfiye amacıyla çıkarılabilirler.** Gövdenin açılmasıyla bahçe aleti tahrip edilebilir.
- **Entegre aküler tasfiye edilmek üzere sadece müşteri servisi tarafından alınabilir.**

Aküler/Bataryalar:



Li-Ion:
Lütfen "Nakliye" bölümündeki uyarı ve açıklamalara uyun.

Değişiklik haklarımız saklıdır.

Polski

Dziękujemy za zakup kosiarki automatycznej Indego. Przed przystąpieniem do instalacji kosiarki Indego należy koniecznie przeczytać poniższe wskazówki bezpieczeństwa.

Wskazówki bezpieczeństwa

Uwaga! Poniższe wskazówki należy dokładnie przeczytać. Należy zapoznać się z elementami sterującymi i prawidłową obsługą narzędzia ogrodowego. Instrukcję eksploatacji należy zachować i starannie przechowywać w celu dalszego zastosowania.

Wyjaśnienie symboli umieszczonych na narzędziu ogrodowym



Ogólna wskazówka ostrzegająca przed potencjalnym zagrożeniem.

Upewnić się, że narzędzie ogrodowe nie blokuje żadnych dróg komunikacyjnych.



Ostrzeżenie: Przed rozpoczęciem użytkowania narzędzia ogrodowego należy przeczytać instrukcję obsługi.



Ostrzeżenie: Przed przystąpieniem do jakichkolwiek prac przy narzędziu ogrodowym lub przed podniesieniem narzędzia należy uruchomić mechanizm wyłączający.



Uwaga: Nie dotykać obracających się noży. Noże są bardzo ostre. Istnieje niebezpieczeństwo utraty palców u rąk i nóg.



Nie wolno dotykać żadnego z elementów narzędzia ogrodowego przed ich całkowitym zatrzymaniem się. Noże obracają się jeszcze przez jakiś czas po wyłączeniu silnika narzędzia ogrodowego i mogą spowodować obrażenia.



Należy zwracać uwagę, aby osoby, przebywające w pobliżu, nie zostały skaleczone przez odrzucone podczas pracy ciała obce.



Ostrzeżenie: Podczas pracy urządzenia ogrodowego należy trzymać się w bezpiecznej odległości od niego.



Nie wolno siadać (jeździć) na narzędziu ogrodowym.



Ładowarka wyposażona została w transformator bezpieczeństwa.



Do czyszczenia kosiarki nie należy stosować myjek wysokociśnieniowych ani węża ogrodowego.

Obsługa urządzenia

► **Przed przystąpieniem do jakichkolwiek prac przy narzędziu ogrodowym (np. konserwacja, wymiana narzędzi roboczych itp.), a także przed przystąpieniem do transportu lub przechowywania narzędzia należy wyjąć przerywacz obwodu elektrycznego.**

► Nie wolno udostępniać narzędzia ogrodowego do użytkowania dzieciom, a także osobom, które nie zapoznały się z niniejszymi zaleceniami. Należy zwrócić uwagę czy w danym kraju nie istnieją przepisy ograniczające wiek użytkownika podobnych narzędzi.

► Niniejsze narzędzie ogrodowe nie jest dostosowane do obsługi przez dzieci, osoby ograniczone fizycznie, emocjonalnie lub psychicznie, a także przez osoby z niewystarczającym doświadczeniem i/lub niedostateczną wiedzą. Wyjątek stanowi sytuacja, w której znajdują się one pod nadzorem osoby odpowiedzialnej za ich bezpieczeństwo i otrzymują od tej osoby instrukcje dotyczące

- posługiwania się narzędziem ogrodowym.
Dzieci powinny znajdować się pod nadzorem, a narzędzie ogrodowe zabezpieczone w taki sposób, żeby nie mogły się one nim bawić.
- ▶ Osoba obsługująca lub użytkująca urządzenie odpowiedzialna jest za wypadki i szkody na osobie i mieniu, wyrządzone innym osobom.
 - ▶ W razie wystąpienia zagrożenia podczas użytkowania narzędzia ogrodowego, należy natychmiast wcisnąć czerwony przycisk stop.
 - ▶ Instalacja przewodu ograniczającego powinna się odbyć zgodnie z zaleceniami umieszczonymi w instrukcji obsługi.
 - ▶ Przed przystąpieniem do pracy należy skontrolować przewód ograniczający. Powinien on być naciągnięty na całej swojej długości i nie tworzyć pętli; mocowanie odbywa się przy użyciu kołków wbitych w ziemię.
 - ▶ Należy regularnie kontrolować teren, na którym będzie użyte narzędzie ogrodowe i usuwać z niego wszystkie kamienie, patyki, druty i inne zbędne przedmioty.
 - ▶ Nie wolno najeżdżać na przewód zasilający znajdujący się pod napięciem.
 - ▶ Regularnie należy kontrolować stan techniczny narzędzia ogrodowego, jego noży, śrub i zespołów tnących pod kątem ich zużycia lub uszkodzenia. Zużyte noże i ich śruby należy wymieniać całymi zestawami dla zachowania prawidłowego wyważenia.
 - ▶ Nie wolno używać narzędzia ogrodowego, gdy jego osłony ochronne są uszkodzone lub gdy brakuje systemów zabezpieczających.
 - ▶ Zachować bezpieczną odległość dłoni i stóp od obracających się elementów maszyny.
 - ▶ Nie podnosić i nie przenosić narzędzia ogrodowego z pracującym silnikiem.
 - ▶ Nie wolno nigdy użytkować narzędzia ogrodowego bez nadzoru, jeżeli w bezpośredniej bliskości znajdują się zwierzęta domowe, dzieci lub inne osoby.
 - ▶ Włączyć narzędzie ogrodowe zgodnie z zaleceniami zawartymi w instrukcji obsługi i stanąć w bezpiecznej odległości od obracających się części.
 - ▶ Nie wolno stosować narzędzia ogrodowego równocześnie z pracującym spryskiwaczem trawników. Należy zaprogramować plan pracy w taki sposób, aby oba systemy nie pracowały jednocześnie.
 - ▶ **Nie wolno przeprowadzać żadnych zmian w narzędziu ogrodowym.** Niedopuszczalne przeróbki mogą wpłynąć na obniżenie bezpieczeństwa narzędzia ogrodowego, a także zwiększyć szumy i wibracje.

Zwalnianie przerywacza obwodu elektrycznego:

- przed przystąpieniem do usuwania materiału blokującego,
- przed kontrolą funkcjonowania, czyszczeniem, a także przed przystąpieniem do wszelkich prac obsługowych przy narzędziu ogrodowym,
- gdy narzędzie ogrodowe zaczyna wibrować w nietypowy sposób (zatrzymać narzędzie ogrodowe i natychmiast zbadać tego przyczynę),
- po zderzeniu z przedmiotem obcym należy skontrolować narzędzie ogrodowe pod kątem uszkodzeń i skontaktować się z punktem serwisowym firmy Bosch w celu dokonania niezbędnych napraw.

Konserwacja

- ▶ **Podczas wykonywania prac obsługowych w pobliżu ostrych noży, należy zawsze nosić rękawice ogrodowe.**
- ▶ **Przed przystąpieniem do jakichkolwiek czynności obsługowych przy narzędziu ogrodowym, należy wyjąć przerywacz obwodu elektrycznego.**
- ▶ **Przed przystąpieniem do jakichkolwiek czynności obsługowych przy stacji dokowania lub urządzeniu do zasilania energią elektryczną, należy wyjąć wtyczkę sieciową z gniazda.**

Oczyszczyć dokładnie zewnętrzne elementy narzędzia ogrodowego za pomocą miękkiej szczotki i ściereczki.

Nie używać wody ani środków, zawierających rozpuszczalniki lub substancje polejujące. Usunąć starannie trawę oraz inne zanieczyszczenia, w szczególności z otworów wentylacyjnych.

Regularnie czyścić okolice noży, układając narzędzie ogrodowe spodnią stroną ku górze. Należy stosować twardą szczotkę lub skrobak, aby usunąć mocno przyklejone złogi trawy. (zob. rys. A)

Noże można obracać. (zob. rys. B)

- ▶ Aby mieć pewność, że stan techniczny narzędzia ogrodowego gwarantuje bezpieczną pracę, należy regularnie sprawdzać, czy wszystkie nakrętki, trzpienie i śruby są mocno dokręcone.
- ▶ Narzędzie ogrodowe należy regularnie kontrolować i – Mając na celu własne bezpieczeństwo, narzędzie ogrodowe należy regularnie kontrolować oraz wymieniać zużyte lub uszkodzone części.
- ▶ Należy zwracać uwagę na stosowanie wyłącznie oryginalnych części zamiennych firmy Bosch.
- ▶ W razie konieczności wymiany noży lub śrub, wymieniać należy całe zestawy.

Przechowywanie zimą i transport

► Przed przystąpieniem do przechowywania narzędzia ogrodowego, należy wyjąć przerywacz obwodu elektrycznego.

- Kosiarka Indego powinna być eksploatowana w zakresie temperatur mieszczącym się pomiędzy 5 °C i 45 °C. Kosiarkę Indego i stację dokowania należy przechowywać w okresie zimowym, gdy temperatury spadają poniżej 5 °C, w bezpiecznym, suchym i niedostępnym dla dzieci miejscu.

Nie wolno umieszczać żadnych przedmiotów na narzędziu ogrodowym ani na stacji dokowania.

Transportować kosiarkę Indego na dalsze odległości najlepiej jest w oryginalnym opakowaniu.

Karta SD

Interfejs kart SD w kosiarce automatycznej służy tylko do diagnostyki oprogramowania przeprowadzanej w punktach serwisowych firmy Bosch.

Zagrożenia związane z akumulatorami

- Ładowanie akumulatora dozwolone jest wyłącznie w stacjach atestowanych przez firmę Bosch.
- Eksploatacja kosiarki Indego odbywa się w temperaturze otoczenia pomiędzy 5 °C i 45 °C. Jeżeli temperatura akumulatora znajduje się poniżej tego zakresu temperatur, kosiarka Indego ukazuje odpowiedni

komunikat na wyświetlaczu i pozostaje w stacji dokowania. Jeżeli była ona już w trakcie pracy, powraca do stacji dokowania.

- W przypadku wycieku elektrolitu z akumulatora, należy unikać kontaktu z narzędziem ogrodowym. W razie kontaktu elektrolitu ze skórą, należy natychmiast zasięgnąć porady lekarskiej.
- W przypadku uszkodzenia akumulatora może dojść do wycieku elektrolitu i zamoczenia elementów znajdujących się w bezpośrednim sąsiedztwie. Skontrolować wchodzące w grę elementy i skontaktować się z punktem serwisowym firmy Bosch.
- **Nie wolno samemu otwierać ani narzędzia ogrodowego, ani wbudowanego akumulatora.** Istnieje niebezpieczeństwo zwarcia, jak również porażenia prądem elektrycznym.
- **Narzędzie ogrodowe należy chronić przed ogniem.** Istnieje niebezpieczeństwo wybuchu.
- **Uszkodzenie narzędzia ogrodowego lub zastosowanie go w sposób niezgodny z przeznaczeniem może doprowadzić do powstania niebezpiecznych oparów. Należy zadbać o dopływ świeżego powietrza, a w przypadku wystąpienia dolegliwości skontaktować się z lekarzem.** Opary mogą podrażnić drogi oddechowe.

- ▶ Narzędzie ogrodowe należy przechowywać w zakresie temperatur pomiędzy $-20\text{ }^{\circ}\text{C}$ i $50\text{ }^{\circ}\text{C}$. Narzędzia ogrodowego nie należy na przykład pozostawiać latem w samochodzie.

Wskazówki bezpieczeństwa dla ładowarek i urządzeń do zasilania energią elektryczną

- ▶ **Ładowanie akumulatora dozwolone jest wyłącznie w oryginalnych stacjach dokowania firmy Bosch.** W przeciwnym wypadku istnieje zagrożenie wybuchem lub pożarem.
- ▶ **Należy regularnie kontrolować ładowarkę, urządzenie do zasilania energią elektryczną, przewód i wtyczkę. W razie stwierdzenia uszkodzeń nie wolno użytkować stacji dokowania ani urządzenia do zasilania energią elektryczną. Nie należy otwierać stacji dokowania ani urządzenia do zasilania energią elektryczną, a naprawę tych urządzeń należy zlecić jedynie wykwalifikowanemu fachowcowi, który stosuje oryginalne części zamienne.** Uszkodzone stacje dokowania, urządzenia do zasilania energią elektryczną, przewody i wtyki zwiększają ryzyko porażenia prądem elektrycznym.
- ▶ **Nie należy umieszczać stacji dokowania i urządzenia do zasilania energią elektryczną na łatwopalnym podłożu (na przykład na papierze czy materiałach tekstylnych) ani w sąsiedztwie łatwopalnych substancji.** Istnieje

niebezpieczeństwo pożaru spowodowane wzrostem temperatury stacji dokowania i urządzenia do zasilania energią elektryczną podczas procesu ładowania.

- ▶ **Dzieci powinny znajdować się pod nadzorem.** Tylko w ten sposób można zagwarantować, że nie będą się bawiły stacją dokowania, urządzeniem do zasilania energią elektryczną lub narzędziem ogrodowym.
- ▶ **Dzieci, niepełnosprawne fizycznie, emocjonalnie lub psychicznie osoby, a także inne osoby, których doświadczenie i/lub wiedza jest niewystarczająca, przy zachowaniu wszelkich zasad bezpieczeństwa, mogą użytkować stację dokowania lub urządzenie do zasilania energią elektryczną tylko i wyłącznie pod nadzorem sprawowanym przez odpowiedzialną osobę lub po odpowiednim przeszkoleniu.** W przeciwnym wypadku istnieje niebezpieczeństwo niewłaściwego zastosowania tych urządzeń, a także ryzyko możliwych urazów.
- ▶ Napięcie źródła prądu musi zgadzać się z danymi na urządzeniu do zasilania energią elektryczną.
- ▶ W optymalnym wypadku urządzenie do zasilania energią elektryczną powinno zostać przyłączone do gniazda zabezpieczonego wyłącznikiem różnicowo-prądowym (RDC), o prądzie wyzwalającym równym 30 mA . Należy regularnie

- kontrolować sprawność wyłącznika różnicowo-prądowego (RDC).
- ▶ Przewód przyłączeniowy należy regularnie kontrolować pod kątem uszkodzeń – można go użytkować wyłącznie w nienagannym stanie.
 - ▶ Jeżeli zaistnieje konieczność wymiany przewodu przyłączeniowego, wymianę należy zlecić producentowi, autoryzowanemu przez producenta punktowi serwisowemu elektronarzędzi lub odpowiednio przeszkolonej do tego osobie w celu wykluczenia ryzyka zagrożenia bezpieczeństwa pracy.
 - ▶ W razie konieczności wymiany przewodów stacji dokowania lub urządzenia do zasilania energią elektryczną, należy korzystać wyłącznie z przewodów atestowanych przez firmę Bosch.
 - ▶ Nigdy nie dotykać wtyczki zasilania mokrymi rękami.
 - ▶ Nie wolno najeżdzać na przewód przyłączeniowy, zginać go lub szarpać, gdyż mogłoby to spowodować jego uszkodzenie. Przewód należy chronić przed działaniem wysokiej temperatury, olejem/smarami oraz ostrymi krawędziami.

Urządzenie do zasilania energią elektryczną zaopatrzone jest w izolację ochronną i nie wymaga uziemienia. Napięcie robocze wynosi 230 V AC, 50 Hz (dla krajów nie należących do UE 220 V, 240 V – w zależności od modelu). Szczegółowych informacji





można zasięgnąć w autoryzowanym punkcie serwisowym firmy Bosch.

W razie wątpliwości należy skonsultować się z wykwalifikowanym elektrykiem albo zwrócić się do najbliższego punktu serwisowego firmy Bosch.

Przewód przyłączeniowy należy regularnie kontrolować pod kątem widocznych uszkodzeń bądź śladów zużycia spowodowanych zużyciem się przewodu; użytkowany przewód musi znajdować się w nienagannym stanie.

Symbole

Następujące symbole mają istotne znaczenie podczas czytania i zrozumienia instrukcji eksploatacji. Należy zapamiętać te symbole i ich znaczenia. Właściwa interpretacja symboli sprzyja lepszemu i bezpieczniejszemu użytkowaniu elektronarzędzia.

Symbol	Znaczenie
	Należy nosić rękawice ochronne
	Dozwolone czynności
	Zabronione czynności
	Osprzęt dodatkowy/części zamienne

Użycie zgodne z przeznaczeniem

Narzędzie ogrodowe przeznaczone jest do koszenia trawników w prywatnym zakresie.

234 | Polski

Dane techniczne

Kosiarka automatyczna	Jednostki SI	Indego	Indego 800	Indego 1000 Connect	Indego 1100 Connect	Indego 1200 Connect	Indego 1300
Numer katalogowy	3 600 HA2 0.. ... HA2 1..	... HA2 1..	... HA2 3..	... HA2 3..	... HA2 3..	... HA2 2..
Szerokość cięcia	cm	26	26	26	26	26	26
Wysokość cięcia	mm	20 – 60	20 – 60	20 – 60	20 – 60	20 – 60	20 – 60
Spadek terenu (maks.)	°	20	20	20	20	20	20
Wielkość powierzchni roboczej (wszystkie powierzchnie)							
– maks.	m ²	1000	800	1000	1100	1200	1300
– minimalny	m ²	20	20	20	20	20	20
– na jedno ładowanie akumulatora (do)*	m ²	200	200	200	200	200	200
Masa	kg	11,1	11,1	11,1	11,1	11,1	11,1
Stopień ochrony		IPX1	IPX1	IPX1	IPX1	IPX1	IPX1
Numer seryjny	zob. tabliczkę znamionową na narzędziu ogrodowym						
Akumulator		litowo-jonowy	litowo-jonowy	litowo-jonowy	litowo-jonowy	litowo-jonowy	litowo-jonowy
Napięcie znamionowe	V=	32,4	32,4	32,4	32,4	32,4	32,4
Pojemność	Ah	3,0	3,0	3,0	3,0	3,0	3,0
Liczba ogniw akumulatora		18	18	18	18	18	18
Czas eksploatacji, przeciętnie do*	min	50	50	50	50	50	50
Czas ładowania akumulatora (maks.)	min	50	50	50	50	50	50
Przewód ograniczający							
Przewód ograniczający							
– przewód załączony w zestawie	m	150/200**	150	200	200	250	300
– instalowana długość, min.	m	20	20	20	20	20	20
– instalowana długość, maks.	m	450	450	450	450	450	450
Stacja dokowania							
Numer katalogowy	F 016 L69 104	... L69 104	... L69 104	... L69 104	... L69 104	... L69 105
Napięcie wejściowe	V	42	42	42	42	42	42
Zużycie energii elektrycznej	W	150	150	150	150	150	150
Prąd ładowania	A (amper)	2,0	2,0	2,0	2,0	2,0	2,0
Dopuszczalny zakres temperatur ładowania	°C	5 – 45	5 – 45	5 – 45	5 – 45	5 – 45	5 – 45
Masa	kg	2,0	2,0	2,0	2,0	2,0	2,0
Stopień ochrony		IPX1	IPX1	IPX1	IPX1	IPX1	IPX1

*uzależnione od wysokości cięcia, jakości trawy, stopnia wilgotności

**w zależności od typu urządzenia

Dane aktualne są dla napięcia znamionowego [U] 230 V. Przy napięciach odbiegających od powyższego i w przypadku modeli specyficznych dla danego kraju dane te mogą się różnić.

Należy zwracać uwagę na numer katalogowy na tabliczce znamionowej nabytego narzędzia ogrodowego. Nazwy handlowe poszczególnych modeli narzędzi ogrodowych mogą się różnić.

Kosiarka automatyczna	Jednostki SI	Indego	Indego 800	Indego 1000 Connect	Indego 1100 Connect	Indego 1200 Connect	Indego 1300
Urządzenie do zasilania energią elektryczną							
Numer katalogowy							
Szwajcaria	F 016 L69 117	... L69 117	... L69 117	... L69 117	... 1/117"	... L69 117
Anglia		... L69 118	... L69 118	... L69 118	... 1/118"	L69 118	... L69 118
Pozostała Europa		... L69 116	... L69 116	... L69 116	L69 116	... L69 116	... L69 116
Australia		... L69 119	... L69 119	... L69 119	... L69 119	... L69 119	... L69 119
Napięcie na wejściu (napięcie zmienne)	V	220 – 240	220 – 240	220 – 240	220 – 240	220 – 240	220 – 240
Klasa ochrony		□ / II	□ / II	□ / II	□ / II	□ / II	□ / II
Częstotliwość	Hz (herc)	50/60	50/60	50/60	50/60	50/60	50/60
Napięcie wyjściowe (napięcie stałe)	V	42	42	42	42	42	42
Stopień ochrony		IPX7	IPX7	IPX7	IPX7	IPX7	IPX7
Masa	kg	2,0	2,0	2,0	2,0	2,0	2,0

*uzależnione od wysokości cięcia, jakości trawy, stopnia wilgotności

**w zależności od typu urządzenia

Dane aktualne są dla napięcia znamionowego [U] 230 V. Przy napięciach odbiegających od powyższego i w przypadku modeli specyficznych dla danego kraju dane te mogą się różnić.

Należy zwracać uwagę na numer katalogowy na tabliczce znamionowej nabytego narzędzia ogrodowego. Nazwy handlowe poszczególnych modeli narzędzi ogrodowych mogą się różnić.

Informacja na temat hałasu i wibracji

Emisja hałasu została określona zgodnie z FprEN 50636-2-107.

Określony wg skali A poziom hałasu emitowanego przez urządzenie wynosi standardowo: Poziom ciśnienia akustycznego 64 dB (A), poziom mocy akustycznej 72 dB (A). Niepewność pomiaru K = 2,74 dB.

Deklaracja zgodności 1588

Oświadczamy z pełną odpowiedzialnością, że produkt przedstawiony w rozdziale „Dane techniczne” jest zgodny z wymogami dyrektyw: 2006/42/WE, 1999/5/WE, 2000/14/WE, 2009/125/WE, 2011/65/UE wraz z ich zmianami oraz następujących normami: EN 60335-1:2012/FprEN 50636-2-107 (bezpieczeństwo produktu), EN 60950-1:2006+A2:2013/ EN 60950-22:2006 (bezpieczeństwo produktu), EN 61558-1:2005+A1:2009/ EN 61558-2-16:2009+A1:2013 (Bezpieczeństwo zasilaczy), EN 301 489-7 V1.3.1 (EMV i ERM dla GSM i DCS), EN 301 511 V9.0.2 (najważniejsze wymagania dotyczące GSM 900 i GSM 1800), EN 55014-1:2006+A2:2011 (EMV Emisje elektromagnetyczne), EN 55014-2:1997+A2:2008 (EMC Odporność na zakłócenia).

2000/14/WE: Gwarantowany poziom mocy akustycznej 75 dB(A).

Sposób oceny zgodności wg załącznika VI.

Kategoria produktów: 32

Jednostka certyfikująca 2000/14/WE: SRL, Sudbury, England, Nr. 1088

Dokumentacja techniczna (2006/42/WE, 2000/14/WE): Bosch Lawn and Garden Ltd., PT-LG/ENS23, Stowmarket, Suffolk IP14 1EY, England

Henk Becker Executive Vice President Engineering
Helmut Heinzelmann Head of Product Certification PT/ETM9

PPA
Henk Becker i.V. Helmut Heinzelmann

Robert Bosch GmbH, Power Tools Division
D-70745 Leinfelden-Echterdingen
13.08.2014

Objaśnienie rysunków w celu ułatwienia instalacji (zob. str. 3 – 13)

Planowane działania	Rysunek	Strona
Zakres dostawy/rozpakowanie narzędzia ogrodowego	1	4
Pozycjonowanie stacji dokowania	2 – 3	4 – 5
Przeprowadzenie przewodu ograniczającego przez podstawę	4	5
Podłączenie jednego końca przewodu ograniczającego	5	5
Mocowanie stacji dokowania na podłożu	6	5

236 | Polski

Planowane działanie	Rysunek	Strona
Prowadzenie przewodu ograniczającego	7	6
Przedłużanie przewodu ograniczającego	8	7
Wytaczanie dodatkowego odcinka za pomocą przewodu ograniczającego	9	7
Podłączenie drugiego końca przewodu ograniczającego	10	8
Nałożenie pokrywy ochronnej na stację dokowania	11	8
Podłączenie urządzenia do zasilania energią elektryczną	12	9
Stacja dokowania sygnalizuje przepływ napięcia sieciowego (włącz.)	13	9
Mocowanie przerywacza obwodu elektrycznego	14	9
Umieszczanie narzędzia ogrodowego w stacji dokowania	15	10
Ekran „Witamy”, zob. odp. tekst w instrukcji obsługi	16	10
Podnoszenie i przenoszenie narzędzia ogrodowego	17	11
Ustawianie wysokości cięcia	18	11
Wydajne koszenie z systemem Logicut	19	12
Czyszczenie	A	13
Konserwacja	B	13

Przygotowywanie trawnika

Z trawnika należy usunąć kamienie, luzem leżące kawałki drewna, druty, przewody zasilania pozostające pod napięciem oraz wszelkie inne przedmioty.

Upewnić się, że trawnik jest równy, a narzędzie ogrodowe nie natrafi na żadne wyraźne przeszkody, takie jak: doły, rowy lub strome zbocza przekraczające 20°.

Kosić główną powierzchnię trawnika przy użyciu konwencjonalnej kosiarki na wysokość nie wyższą niż 40 mm, a powierzchnię leżącą poza przewodem ograniczającym na wysokość nie wyższą niż 20 mm.

Instalacja

Film instruktażowy dotyczący instalacji kosiarki Indego dostępny jest pod adresem internetowym www.bosch-indego.com. Można też zastosować następujący kod QR.



Wybrać stosowne miejsce dla stacji dokowania – równe i chronione przed bezpośrednim nasłonecznieniem.

F 016 L81 115 | (7.10.14)

Bosch Power Tools

Wskazówka: Stację dokowania należy ustawić na przewodzie ograniczającym przy krawędzi zewnętrznej trawnika. Nie należy jej ustawiać z boku szopy lub domku na narzędzia, który znajduje się na terenie trawnika w charakterze „wyspy”.

Upewnić się, że stacja dokowania ustawiona jest obok powierzchni przeznaczonej do koszenia, przed nią znajduje się prosty tor o długości 1,5 m, a za nią o długości 1 m. Należy zwrócić uwagę, aby styki stacji dokowania skierowane były – patrząc od strony koszonego trawnika – w lewo (zob. rys. 2).
Wskazówka: Jeżeli stacja dokowania została tak ustawiona, że jej styki skierowane są w kierunku trawnika lub w prawo, eksploatacja Indego przebiegnie z zakłóceniami.

Przeprowadzić przewód ograniczający przez przedni otwór w podstawie, a następnie przez kanałki przewodowy i tylny otwór. Przymocować przewód ograniczający przy użyciu palika, prowadząc go w prostej linii od otworu. Ostrożnie usunąć izolację i podłączyć przewód ograniczający z prawym zaciskiem (Kolor czerwony). (zob. rys. 4 – 5)

Przytwierdzić stację dokowania do podłoża za pomocą czterech załączonych w dostawie palików. (zob. rys. 6)

Poprowadzić przewód ograniczający tuż przy podłożu, wiodąc go w kierunku przeciwnym do ruchu wskazówek zegara. Należy zachować odpowiedni odstęp od krawędzi trawnika, stopni, ścian, oczek wodnych itp. Do tego celu należy posłużyć się szablonem. (zob. rys. 7)

Wskazówka: Przewód ograniczający należy przeprowadzić w taki sposób, aby kosiarka Indego nie była od niego oddalona o więcej niż 16 m.

Jeżeli krawędź trawnika równa jest z drogą lub inną powierzchnią, może się zdarzyć, że kosiarka Indego przejedzie przez krawędź trawnika. W takich przypadkach należy przeprowadzić przewód ograniczający bezpośrednio na krawędzi trawnika.

 **Wskazówka:** Przewód ograniczający można zakopać w ziemi na maksymalną głębokość 5 cm. Zaleca się ograniczenie stałych obiektów, znajdujących się na trawniku. Zapobiega to przedwczesnemu zużyciu obudowy kosiarki Indego spowodowanemu ciągłym zderzaniem się z obiektami stałymi. Obiekty, które są niższe niż 6 cm, np. rabaty należy ograniczać, przeprowadzając przewód w kierunku zgodnym z ruchem wskazówek zegara, aby zapobiec uszkodzeniu noża. Przewody prowadzące do i od tych „wysepek” powinny się dotykać, nie mogą się jednak w żadnym wypadku krzyżować. (zob. rys. 7)

Wskazówka: W odległości ok. 20 cm dookoła stałych obiektów, a także w rogach, trawnik pozostanie nieskoszony.

Zamocować przewód ograniczający koło stacji dokowania za pomocą pierwszego palika, naciągnąć go i wbić następne paliki w odstępach co ok. 50 cm. (zob. rys. 7)

Zatoczyć krąg i doprowadzić przewód ograniczający do tylnej strony stacji dokowania w taki sposób, by znalazł się on w jednej linii z otworem i palikiem. Przymocować drugi koniec przewodu ograniczającego też do tego palika. Upewnić się, że otwór, obie końcówki przewodu i palik tworzą jedną linię.

Skrócić przewód ograniczający, ostrożnie usunąć izolację i podłączyć przewód ograniczający z lewym zaciskiem (Kolor czarny). (zob. rys. 10)

Nałożyć pokrywę ochronną na stację dokowania. (zob. rys. 11)

Wskazówka: dodatkowy przewód ograniczający można podłączyć za pomocą złączki. (zob. rys. 8)

Przewód ograniczający można przedłużyć do maksymalnej długości wynoszącej 450 m.

Wskazówka: Podczas spulchniania bądź grabienia trawnika należy zachowywać odpowiedni odstęp od przewodu ograniczającego.

Zainstalować urządzenie do zasilania energią elektryczną w chłodnym i suchym miejscu. Połączyć je ze stacją dokowania i z gniazdem zasilania, znajdującym się wewnątrz jakiegoś budynku. (zob. rys. 12)

Skontrolować wskaźnik na stacji dokowania. (zob. rys. 13):

- Wskaźnik świeci się **stałym zielonym** światłem, gdy ma miejsce napięcie na wyjściu urządzenia do zasilania energią elektryczną, a przewód ograniczający nie jest przerwany.
- Wskaźnik **nie świeci się**, gdy nie ma napięcia na wyjściu urządzenia do zasilania energią elektryczną.

Instalacja w kolejnym ogrodzie (Indego 1300)

Kosiarka Indego 1300 może być stosowana w kilku różnych ogrodach (maks. trzech).

Aby zainstalować ją w dodatkowym ogrodzie konieczna jest oddzielna stacja dokowania (F 016 800 384/ F 016 800 438), drut ograniczający i kołki.

Aby oznaczyć dokonać mapowania dodatkowej powierzchni, należy postępować zgodnie z następującymi wskazówkami.

Wskazówka: Przed przystąpieniem do transportu kosiarki Indego z jednego ogrodu do drugiego, należy wcisnąć przycisk „Symbol Home”, aby sprowadzić kosiarkę do stacji dokowania. Następnie można ją unieść i przenieść do następnej stacji dokowania.

Instalacja

Urządzenie do zasilania energią elektryczną zamocować w narzędziu ogrodowym, a następnie umieścić narzędzie w stacji dokowania. (zob. rys. 14–16)

Pojawia się ekran „Witamy” z następującymi symbolami:

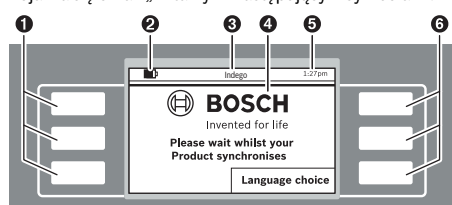

Symbol	Znaczenie
❶	Lewe przyciski wielofunkcyjne
❷	Stan naładowania akumulatora
❸	Tytuł menu/podmenu
❹	Wyświetlacz z dialogami
❺	Data
❻	Prawe przyciski wielofunkcyjne

Przyciski te obsługują różne funkcje. Uzależnione są one od wywołanego aktualnie menu; ich znaczenie objaśniane jest na wyświetlaczu.

Przyciski znajdujące się koło symboli strzałek (kursor) ▲ lub ▼ pozwalają na nawigację w górę lub w dół menu. Przyciski znajdujące się koło symboli strzałek (kursor) ► lub ◀ pozwalają na nawigację w prawą lub w lewą stronę menu.

Wyświetlacz przechodzi do następnego dialogu natychmiast po wybraniu i potwierdzeniu jednej z opcji.

Instalacja

Najpierw należy nacisnąć przycisk koło „Language choice” (Wybór języka). Pojawia się dialog „Wybór języka” o następującej treści.

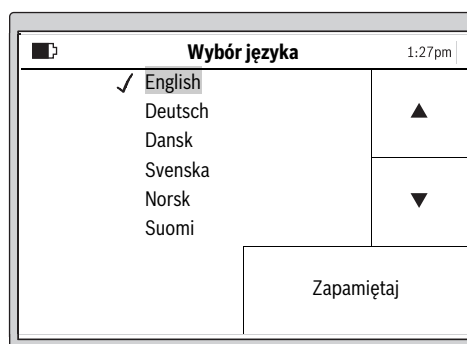

Należy wybrać jeden z języków i potwierdzić przyciskiem „Zapamiętaj”.

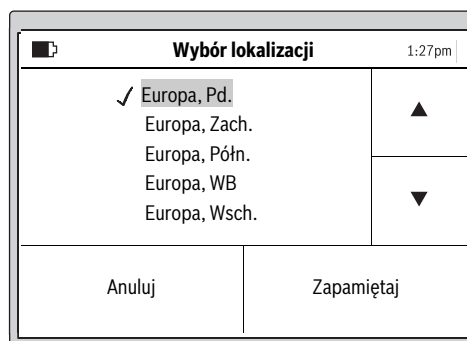

Wybrać lokalizację stosowania kosiarki Indego i potwierdzić przyciskiem „Zapamiętaj”.

238 | Polski

Informacja ta stosowana jest do optymalizacji elektronicznego kompasu kosiarki automatycznej.

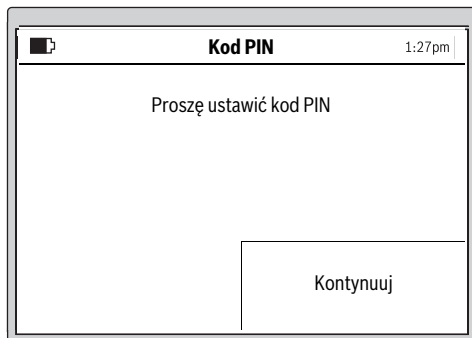

Wcisnąć przycisk „**Kontynuuj**”, aby wprowadzić swój osobisty PIN.

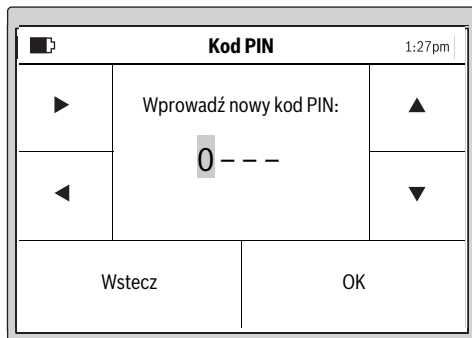

Wybrać pozycję wprowadzania za pomocą kursora w prawo/w lewo, wybrać odpowiednie cyfry za pomocą kursora w górę/w dół i potwierdzić przyciskiem „**OK**” lub wybrać „**Wstecz**”, aby powrócić do poprzedniego ekranu „**Kod PIN**”.

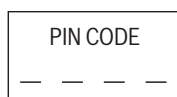

Wprowadzić swój Kod PIN.

Wskazówka: Kod PIN należy bezwzględnie chronić przed osobami trzecimi.

W razie utraty kodu PIN, należy przynieść do punktu serwisowego Bosch urządzenie Indego wraz ze stacją dokowania, w celu odblokowania urządzenia. Proszę skontaktować się z punktem zakupu urządzenia lub z punktem serwisowym firmy Bosch (zob. rozdział „Obsługa klienta oraz doradztwo dotyczące użytkowania”).

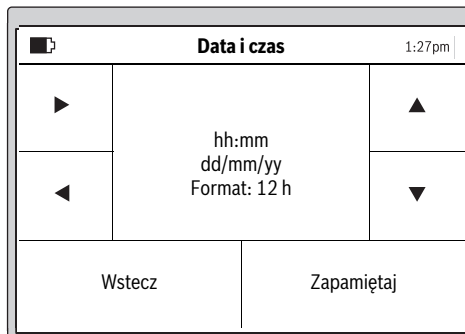

Ustawić godzinę „hh:mm pm”, datę „dd/mm/yy” i format czasu „Format: 12 h”. W tym celu należy wybrać pozycję wprowadzania za pomocą kursora w prawo/w lewo, wybrać odpowiednie cyfry za pomocą kursora w górę/w dół i potwierdzić przyciskiem „**Zapamiętaj**” lub wybrać „**Wstecz**”, aby powrócić do poprzedniego ekranu „**Kod PIN**”.

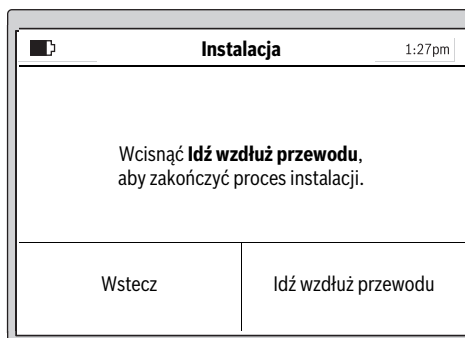

Wybrać „**Idź wzdłuż przewodu**” aby wymierzyć ogród. (Wybrać przycisk „**Wstecz**”, aby powrócić do ekranu „**Data i czas**”).

Wskazówka: Jeżeli w tym czasie wskaźnik na stacji dokowania miga, oznacza to, że przewód ograniczający jest przerwany, za długi (powyżej 450 m) lub za krótki (poniżej 20 m).

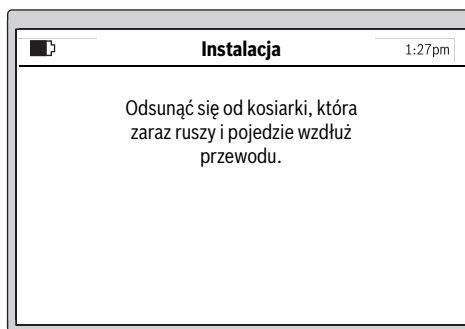

Pierwszą jazdę kosiarki wzdłuż przewodu ograniczającego ukazuje następujący dialog:

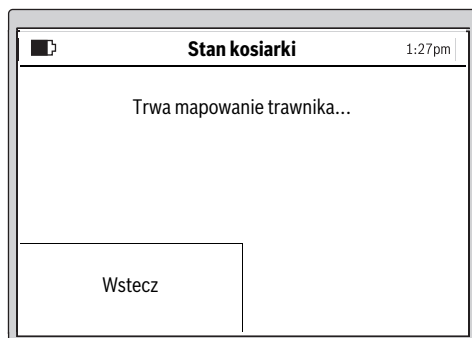

Podczas pierwszej jazdy narzędzia ogrodowego wzdłuż przewodu ograniczającego noże nie obracają się.

Wskazówka: Podczas mapowania kosiarka Indego podąża wzdłuż przewodu ograniczającego przy krawędzi trawnika. Tam, gdzie przewód rozgałęzia się w odstępnie 1 cm do lub od przeszkody, nie zostanie on rozpoznany i kosiarka pojedzie wzdłuż zewnętrznego ograniczenia. (zob. rys. 7)

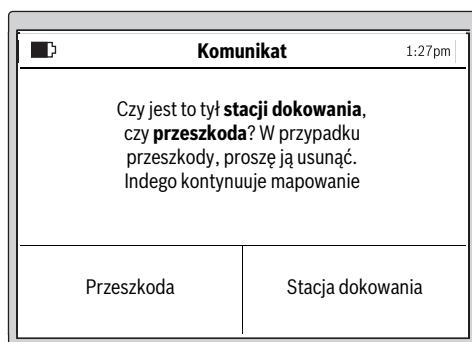

Pomiar jest zakończony, gdy narzędzie ogrodowe dojechało do tylnej strony stacji ładowania.

Wcisnąć przycisk „**Przeszkoda**”, jeżeli narzędzie ogrodowe nie dojechało do tylnej strony stacji ładowania. Aby zakończyć proces instalacji należy kierować się wskazówkami na wyświetlaczu.

Wcisnąć przycisk „**Stacja dokowania**”, jeżeli narzędzie ogrodowe dojechało do tylnej strony stacji ładowania.

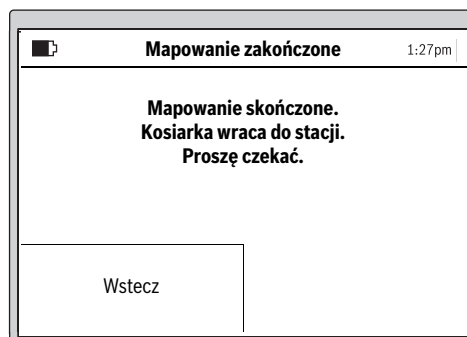

Indego 1300

Na wyświetlaczu dostępna jest opcja nadania ogrodowi jednej z dostępnych w pamięci nazw. Aby przejść do mapowania następnego ogrodu, kosiarkę Indego należy odstawić w tamtej stacji dokowania. Indego jest gotowa do mapowania nowego ogrodu, natychmiast po naciśnięciu przycisku „Mapuj”.

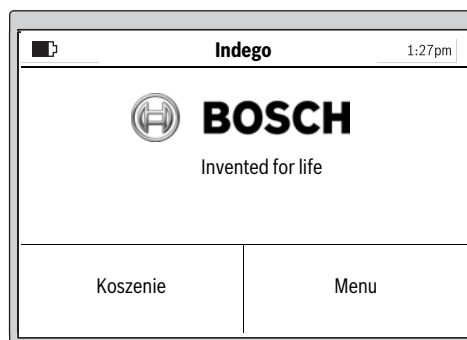

Po pomyślnie zakończonej instalacji można nacisnąć przycisk „**Koszenie**”, aby rozpocząć natychmiastowe koszenie lub ułożyć plan pracy, korzystając z „**Menu > Zmiana planu pracy**”.

Dalsze informacje dotyczące zachowania się narzędzia ogrodowego podczas pracy można znaleźć w rozdziale „Koszenie”.

240 | Polski

Wprowadzanie planu koszenia

Skonfigurować plan koszenia i ustawienia zgodnie z zapotrzebowaniem.

Przybliżony czas potrzebny do pełnej rejestracji ogrodu podano poniżej. Należy wziąć pod uwagę, że wartości te mogą się nieco różnić w zależności od rodzaju trawnika i od ilości obiektów znajdujących się na trawniku.

200 m ²	2 h
500 m ²	6 h
800 m ²	9 h
1000 m ²	12 h
1300 m ²	16 h

Wszystkie punkty menu wyszczególnione zostały w rozdziale „Nawigacja menu”.

Układanie własnego „planu pracy” zostało tam szczegółowo objaśnione. Pozostałe punkty menu nie wymagają szczegółowych objaśnień.

Plan pracy

W podpunkcie „Menu > Zmiana planu pracy” można wybrać jeden z 5 planów pracy.

Jeżeli narzędzie ogrodowe ma pracować w czasie aktualnym, należy wybrać przycisk „Ręcznie”.

Każdy z trybów „PLANU PRACY” można zmodyfikować zgodnie ze swoimi potrzebami.

Na przykład:

Wybór planu pracy		1:27pm
Info	Ręcznie ✓ PLAN 1	▲
	PLAN 2	
	PLAN 3	
Zmień	PLAN 4	▼
	PLAN 5	
Wstecz		Wybierz

Wybrać „PLAN PRACY” za pomocą kursora w górę/w dół, na przykład „PLAN 1” i wcisnąć „Zmień”.

Edytuj czas kosz.		1:27pm
▶	00 04 08 12 16 20	
	P	▲
	W	
◀	S	
	C	▼
		21:00
↶		↷

Za pomocą kursora w górę/w dół wybrać pożądany dzień tygodnia, np. „P”. Wybrać czas rozpoczęcia pracy za pomocą kursora w prawo/w lewo.

Potwierdzić wybrany czas rozpoczęcia pracy za pomocą przycisku znajdującego się u dołu z prawej strony. Wybrać czas zakończenia pracy za pomocą kursora w prawo/w lewo. Potwierdzić wybrany czas zakończenia pracy za pomocą przycisku znajdującego się u dołu z prawej strony.

Narzędzie ogrodowe pracuje tak długo w zaprogramowanym zakresie, na jak długo pozwoli wydajność akumulatora. Jeżeli trawnik został skoszony przed upływem zakresu czasu, narzędzie ogrodowe powraca do stacji ładowania.

Dla zaprogramowanych zakresów czasu sporządzane jest specjalne zestawienie.

Edytuj czas kosz.		1:27pm
▶	00 04 08 12 16 20	
	P	▲
	W	
◀	S	
	C	▼
		21:00
↶		↷

Ustawić wszystkie inne dni pracy kosiarki i potwierdzić swój osobisty „PLAN PRACY 1” za pomocą przycisku znajdującego się u dołu z lewej strony.

Aby skasować zakres pracy, należy przesunąć na wybrany zakres pracy i skasować go za pomocą przycisku znajdującego się u dołu z prawej strony.

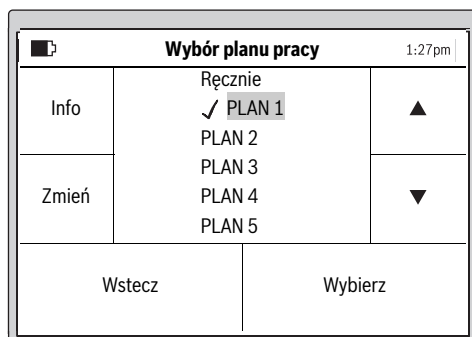

Koło zapamiętanego planu pracy pojawi się haczyk ✓.

Narzędzie ogrodowe rozpoczyna koszenie, gdy nadejdzie dzień i godzina ustawiona w zakresie czasu 1.

Wskazówka: Należy uwzględnić sezonowe warunki wzrostu trawy i ustawiać różne plany pracy wiosną, latem i jesienią. Obserwując wzrost trawy można, w razie potrzeby, aktualnie dopasowywać do niego plan pracy.

Koszenie

- ▶ **Nie wolno sadzać dzieci na narzędziu ogrodowym.**
- ▶ **Przed podniesieniem narzędzia ogrodowego należy wcisnąć ręczny przycisk stopu.**

Wysokość cięcia: Wysokość cięcia można ustawić na wartość położoną między 20 mm i 60 mm (zob. rys. 18). Do dyspozycji stoi 10 różnych ustawień (ok. 20 mm, 24 mm, 29 mm, 33 mm, 38 mm, 42 mm, 47 mm, 51 mm, 56 mm i 60 mm).

Wskazówka: System noży urządzenia Indego przystosowany jest do cięcia krótkiej trawy (3–5 mm). Pozostawiona na trawniku ścięta trawa może służyć jako ściółka i nawóz.

Plan pracy powinien uwzględniać częste powtórzenia. Dzięki temu można osiągnąć wysoką wydajność pracy, akumulator wystarcza na dłużej, a na trawniku nie pozostaje pokos.

Po rozpoczęciu koszenia:

- narzędzie ogrodowe pracuje w trybie „**Tryb ręczny**” tak długo, aż trawnik zostanie skoszony lub naciśnięty zostanie przycisk stop. Koszenie przerywane jest tylko na czas ładowania akumulatora.
- narzędzie ogrodowe pracuje nieprzerwanie w programowalnym trybie „**Plan pracy**” w zaprogramowanym zakresie czasu. Koszenie przerywane jest tylko w celu doładowania akumulatora. Aby przerwać koszenie przed upływem zaprogramowanego zakresu czasu, należy nacisnąć ręczny przycisk stopu. Jeżeli trawnik został skoszony przed upływem zakresu czasu, narzędzie ogrodowe powraca do stacji ładowania.

Indego 1300

Kosiarka Indego 1300 jest w stanie rozpoznać zmianę stacji dokowania. Jeżeli dany ogród został uprzednio przez nią zmapowany, ładuje ona wówczas odpowiednią mapę. Jeżeli został wybrany plan pracy, Indego 1300 rozpoczyna koszenie w ustawionym zakresie czasu.

Wydajne koszenie z systemem Logicut

Jak wydajne jest koszenie kosiarką Indego (zob. rys. 19)

Aby móc wydajnie kosić, Indego „uczy się” formy trawnika, który ma zostać skoszony. Ten proces „uczenia się” trwa przez pierwsze dwa cykle pracy.

Poniżej można znaleźć wyjaśnienie, w jaki sposób kosiarka Indego „uczy się” formy trawnika.

Tak to działa

Aby zagwarantować wydajną pracę, kosiarka Indego mapuje zewnętrzną krawędź trawnika oraz pozycje obiektów położonych na trawniku (drzewa, rabaty, oczka wodne itp.), które podczas instalacji odgraniczane są za pomocą przewodu. W ten sposób Indego może wyliczyć, gdzie trzeba skosić trawę, gdzie trawa została już skoszona i gdzie znajduje się ścieżka do i od stacji dokowania. Dzięki temu kosiarka jest w stanie o wiele wydajniej przeprowadzić swoje zadanie.

Mapowanie powierzchni (zob. rys. 19)

Po dokonaniu ustawień, kosiarka Indego rozpoczyna mapowanie od zewnętrznych krawędzi ogrodu. Odbywa się to poprzez objeżdżanie przewodu ograniczającego, umieszczonego na obrzeżach trawnika. Podczas dokonywania tej trasy kosiarka mierzy odległości, generuje mapę i zapisuje ją w pamięci.

Wskazówka: Indego nie podąża wzdłuż przewodu prowadzącego do wewnętrznych ograniczeń.

Nauka obiektów ograniczonych przewodem („WYSP”) (zob. rys. 19)

Po zakończeniu mapowania powierzchni przeznaczonej do skoszenia, możliwe jest rozpoczęcie koszenia. Po wydaniu polecenia „Koszenie” kosiarka Indego opuszcza stację dokowania i rozpoczyna kosić trawnik równoległymi pasami. Pasy te ograniczone zostały na ok. 10 m, aby umożliwić dokładne trzymanie się trasy. Jeżeli kosiarka nie natrafi na żaden obiekt ograniczony drutem, przeprowadza ona koszenie równoległymi pasami.

W razie natrafienia na taki obiekt, Indego objeżdża go wzdłuż przewodu ograniczającego, aby zlokalizować jego kształt. Aby dokonać weryfikacji położenia obiektu, Indego podjeżdża do skraju trawnika, aż do drutu ograniczającego i zapisuje to położenie w pamięci. Następnie kontynuuje koszenie. Ten proces jest powtarzany za każdym razem, gdy Indego natrafi podczas koszenia na kolejne objekty. Po zakończeniu pracy kosiarka jedzie do stacji dokowania.

242 | Polski

Wskazówka: Cały ten proces powtarzany jest podczas drugiego koszenia. W ten sposób zagwarantowane jest znalezienie wszystkich obiektów w ogrodzie i wiarygodne ich zaprotokołowanie.

Jeżeli w ogrodzie nie znajdują się żadne dodatkowe obiekty, kosiarka Indego kontynuuje koszenie.

Jeżeli zaistnieje konieczność ominięcia dodatkowej płaszczyzny ogrodu (np. rabaty z kwiatami) już po uruchomieniu urządzenia, możliwe jest podłączenie dodatkowego przewodu ograniczającego za pomocą złączki. (zob. rys. 9)

Tryb koszenia (zob. rys. 19)

Po zapamiętaniu położenia wszystkich obiektów w ogrodzie, kosiarka Indego kosi trawę wydajnie, równoległymi pasami.

Koszenie z podwójną prędkością

Jeżeli kosiarka Indego natrafi podczas koszenia na wysoką lub gęstą trawę, zwiększa ona automatycznie prędkość obrotową układu tnącego i zmniejsza prędkość jazdy – aż do zakończenia koszenia w tym miejscu.

Koszenie krawędzi

W tym trybie kosiarka kosi wzdłuż przewodu ograniczającego. Częstotliwość koszenia można ustawić. W ustawieniach fabrycznych koszenie krawędzi odbywa się przy co czwartym koszeniu.

Maskowanie koszonych torów

Kosiarka Indego kosi trawę równoległymi pasami o długości do 10 m. Odległość między liniami ustawiona została fabrycznie na 20 cm, w przypadku wyższej trawy jest ona jednak automatycznie zredukowana. Po zakończeniu koszenia, praca jest kontynuowana przy zachowaniu uprzednio ustawionego odstępu między pasami. Ustawienie to użytkownik może zmienić w menu.

Przyciski na stacji dokowania (Indego 1300)

Stacja dokowania Indego 1300 posiada dodatkowe przyciski funkcyjne, służące do sterowania kosiarką.

Symbol Baza – Po naciśnięciu tego przycisku kosiarka przywoływana jest z powrotem do stacji dokowania.

Symbol Stop – Po naciśnięciu tego przycisku kosiarka jest zatrzymywana.

Po zatrzymaniu kosiarki uruchomić ją można poprzez wpisanie kodu PIN.

Czujniki

Narzędzie ogrodowe zaopatrzone zostało w następujące czujniki:

- **Czujnik podnoszenia** jest uruchamiany i wyłącza napęd noży, gdy narzędzie ogrodowe jest podnoszone.
- **Czujnik położenia** rozpoznaje gdy narzędzie ogrodowe leży spodem ku górze i wyłącza napęd noży.
- **Czujnik blokowania** rozpoznaje przeszkodę na drodze narzędzia ogrodowego i powoduje zmianę kierunku.
- **Czujnik nachylenia** jest uruchamiany, gdy narzędzie ogrodowe znajdzie się pod kątem 45°.

W przypadku uruchomienia jednego z czujników, np. czujnika podnoszenia, na wyświetlaczu ukazuje się komunikat:

„Narzędzie ogrodowe zostało podniesione. Proszę wprowadzić kod PIN, aby kontynuować pracę.”. Wyświetlacz przechodzi na tryb czuwania, gdy przez 10 minut nie wprowadzane są żadne dane. Aby ponownie aktywować wyświetlacz, wystarczy przycisnąć dowolny przycisk.

Gdy narzędzie ogrodowe znajduje się w trybie czuwania, należy przycisnąć dowolny przycisk, aby przywołać ekran wprowadzania PIN-u i wprowadzić kod.

Ładowanie akumulatora

Akumulator wyposażony został w czujnik temperatury, który dopuszcza ładowanie tylko w zakresie temperatur między 5 °C a 45 °C.

W momencie dostawy akumulator litowo-jonowy jest naładowany częściowo. Aby uzyskać pełną wydajność akumulatora, należy przed przystąpieniem do użytkowania całkowicie naładować narzędzie ogrodowe w stacji dokowania.

Akumulator litowo-jonowy można doładować w dowolnej chwili, nie powodując tym skrócenia jego żywotności. Przerwanie procesu ładowania nie niesie za sobą ryzyka uszkodzenia ogniw akumulatora.

Przy prawie pustym lub całkowicie rozładowanym akumulatorze układ ochronny narzędzia ogrodowego wyłącza je. Noże nie poruszają się.

Tabela programu

W następujących tabelkach wyjaśnione zostały poszczególne punkty menu.

Ustawienia		Objaśnienie	
Ustawienia koszenia	Koszenie krawędzi	Nigdy	
		Co czwarty raz	
		Co drugi raz	
		Zawsze	
	Bliskość koszonych torów	Odległość między liniami ustawiona została fabrycznie na 20 cm, w przypadku wyższej trawy jest ona jednak automatycznie redukowana. Ustawienie to użytkownik może zmienić w menu.	
	Sygnal ID	Zmiana kanału częstotliwości w przypadku zakłóceń sygnału.	
	Kasowanie ogrodu	Mapa ogrodu zapamiętana przez automatyczną kosiarkę jest kasowana. Wskazówka: Maszyna powinna znajdować się w stacji dokowania.	
Zarządzanie ogrodem ¹⁾	Kasowanie ogrodu	Kasowanie ogrodu	
		Zmiana nazwy ogrodu	
		Lista ogrodów	
Opcje bezpieczeństwa	Zmierń kod PIN	Aby ponownie uruchomić urządzenie po autoblokadzie lub po zadziałaniu wyłącznika bezpieczeństwa, należy ponownie wprowadzić kod PIN. Aby zmienić kod PIN, należy uprzednio wprowadzić dotychczasowy kod.	
		Autoblokada	Włącz
			Wyłącz
Wybór języka		Zmiana języka wyświetlacza.	
Opcje systemowe	Ust. głośności klawiatury	Zmiana natężenia dźwięku przycisków.	
	Ustawienia ekranu	Jasność ekranu	
	Info	Informacja dotycząca wersji oprogramowania, numeru seryjnego i ostatniego serwisowania.	
	Ustawienia fabryczne	Przywrócenie ustawień fabrycznych narzędzia ogrodowego kasuje wszystkie własne ustawienia. Przywrócenie ustawień fabrycznych narzędzia ogrodowego wymaga powtórzenia mapowania ogrodu.	
Wybór lokalizacji		Lokalizacja dla elektronicznego kompasu	
Ustawianie godziny i daty		Wprowadzanie godziny i daty.	

¹⁾ Indego 1300

244 Polski		
Wybór planu pracy		Objaśnienie
Ręcznie	Info	Informacje pomocnicze zastosowania TRYBU MANUALNEGO.
	Wybierz	Funkcję tę należy wybrać, gdy nie stosowany jest żaden plan pracy.
PLAN 1 – 5	Zmień	Programowanie do 5 automatycznych planów pracy przez ustawienie indywidualnych dni koszenia i zakresów czasu.
	Wybierz	Dokonuje aktywacji jednego z pięciu indywidualnych planów pracy.
Informacja dotycząca planu pracy		Objaśnienie
Informacja dotycząca planu pracy		Zestawienie zaprogramowanych dni koszenia.
	Wstecz	Powrót do menu głównego.
	Wybór planu pracy	Przywołanie podmenu „Wybór planu pracy”.
Blokuj klawiaturę		Objaśnienie
Blokuj klawiaturę		Przyciski są blokowane natychmiast, niezależnie od ustawień autoblokady.
	Odbl. klawiaturę	Dla uruchomienia klawiatury konieczne jest wprowadzenie kodu PIN.

Lokalizacja usterek

Serwis online



<http://www.bosch-indego.com>



Symptomy	Możliwa przyczyna	Usunięcie usterki
Narzędzie ogrodowe nie działa	Możliwość zablokowania maszyny wyrzucanym materiałem	Skontrolować spód narzędzia ogrodowego i w razie potrzeby oczyścić (zawsze stosować rękawice ogrodowe)
	Akumulator nienaładowany do pełna	Narzędzie ogrodowe umieścić w stacji dokowania w celu naładowania
	Zbyt długa trawa	Ustawić wyższą wysokość cięcia
	Akumulator za zimny/za gorący	Przywrócić prawidłową temperaturę akumulator (ogrzać/ochłodzić)
	Przeważacz obwodu elektrycznego zamontowany został niewłaściwie	Skorygować położenie

Symptomy	Możliwa przyczyna	Usunięcie usterki
Silnik włącza się, a następnie wyłącza	Akumulator nienaładowany do pełna	Narzędzie ogrodowe umieścić w stacji dokowania w celu naładowania
	Przerywacz obwodu elektrycznego zamontowany został niewłaściwie	Skorygować położenie
	Akumulator za zimny/za gorący	Przywrócić prawidłową temperaturę akumulator (ogrzać/ochłodzić) Ustawić wyższą wysokość cięcia
Narzędzie ogrodowe pracuje z przerwami	Możliwy błąd wewnętrzny	Skontaktować się z autoryzowanym serwisem Bosch
Narzędzie ogrodowe tnie nierównomiernie lub niedokładnie	Za nisko ustawiona wysokość cięcia	Ustawić wyższą wysokość cięcia
	Tępy nóż	Wymiana ostrza
	Możliwość zablokowania maszyny wyrzucanym materiałem	Skontrolować spód narzędzia ogrodowego i w razie potrzeby oczyścić (zawsze stosować rękawice ogrodowe)
Trawnik jest miejscami nie skoszony	Zaplanowany został zbyt krótki zakres czasu na zbyt dużą przestrzeń trawnika	Zwiększyć zakres czasu
	Czas pracy akumulatora	Skontaktować się z autoryzowanym serwisem Bosch
	Odstęp między przeszkodami otoczonymi przewodem ograniczającym jest mniejszy niż 1 m	Zwiększyć odstęp między przewodami ograniczającymi Wskazówka: Przeszkód o wysokości przekraczającej 6 cm nie trzeba otaczać przewodem
	Nierówna powierzchnia trawnika	W menu Ustawienia zwiększyć/zmniejszyć maskowanie śladu koszenia
Silne wibracje/ dźwięki	Niedokręcona śruba/nakrętka noża	Dokręcić śrubę/nakrętkę noża
	Uszkodzony nóż	Wymiana ostrza
Nie można naładować akumulatora	Styki ładowania są zardzewiałe	Oczyścić styki ładowania
	Możliwy błąd wewnętrzny	Skontaktować się z autoryzowanym serwisem Bosch
Narzędzie ogrodowe nie jedzie do stacji dokowania	Przewód ograniczający nie został właściwie rozpięty	Skontrolować przewód ograniczający i skorygować
	Przewód ograniczający znajduje się w pobliżu źródła zakłócającego odbiór sygnału	Zachować wystarczający odstęp między przewodem ograniczającym a źródłem zakłóceń (ok. 1 m).
Dioda LED na stacji dokowania miga	Przewód ograniczający jest przerwany, zbyt długi lub zbyt krótki.	Skontrolować czy przewód ograniczający nie jest przerwany i czy jego długość mieści się w zakresie 20 i 450 m. Następnie wyłączyć i ponownie włączyć zasilanie prądem.
Wskaźnik na stacji dokowania nie świeci się	Wtyczka sieciowa urządzenia zasilania energią elektryczną nie została (właściwie) włożona	Wsadzić wtyczkę (całkowicie) do gniazdka
	Możliwa awaria gniazdka lub uszkodzenie przewodu sieciowego	Zlecić kontrolę napięcia sieci autoryzowanemu elektrykowi
	Uszkodzone urządzenie zasilania energią elektryczną lub stacja dokowania	Zlecić kontrolę urządzenia zasilania energią elektryczną i stacji dokowania do punktu serwisowego firmy Bosch

Obsługa klienta oraz doradztwo dotyczące użytkowania

www.bosch-garden.com

Przy wszystkich zgłoszeniach i zamówieniach części zamiennych konieczne jest podanie dziesięcyfrowego numeru katalogowego, znajdującego się na tabliczce znamionowej narzędzia ogrodowego.

W razie potrzeby wysłania urządzenia do punktu serwisowania firmy Bosch kosiarkę automatyczną i stację dokowania należy wysłać zawsze razem.

Dodatkowo konieczne jest podanie wersji oprogramowania nabytego narzędzia ogrodowego (zob. „**Menu > Ustawienia > Ustawienia systemowe > Informacja**”).

246 | Česky

Polska

Robert Bosch Sp. z o.o.
 Serwis Elektronarzędzi
 Ul. Szyszkowa 35/37
 02-285 Warszawa
 Na www.bosch-pt.pl znajdują Państwo wszystkie szczegóły dotyczące usług serwisowych online.
 Tel.: 22 7154460
 Faks: 22 7154441
 E-Mail: bsc@pl.bosch.com
 Infolinia Działu Elektronarzędzi: 801 100900
 (w cenie połączenia lokalnego)
 E-Mail: elektronarzedzia.info@pl.bosch.com
www.bosch.pl

Transport

Załączone w dostawie akumulatory litowo jonowe podlegają wymaganiom przepisów dotyczących towarów niebezpiecznych. Akumulatory mogą być transportowane drogą lądową przez użytkownika bez konieczności spełnienia jakichkolwiek dalszych warunków.

W przypadku przesyłki przez osoby trzecie (np. transport drogą powietrzną lub za pośrednictwem firmy spedycyjnej) należy dostosować się do szczególnych wymogów dotyczących opakowania i znaczenia towaru. W takim wypadku podczas przygotowywania towaru do wysyłki należy skonsultować się z ekspertem d/s towarów niebezpiecznych.

Usuwanie odpadów

Narzędzi ogrodowych, ładowarek, a także akumulatorów/ baterii nie wolno wyrzucać do odpadów z gospodarstwa domowego!

Tylko dla państw należących do UE:

Zgodnie z europejską wytyczną 2012/19/UE, niezdatne do użytku elektronarzędzia i urządzenia elektroniczne, a zgodnie z europejską wytyczną 2006/66/WE uszkodzone lub zużyte akumulatory/baterie, należy zbierać osobno i doprowadzić do ponownego przetworzenia zgodnego z zasadami ochrony środowiska.

- ▶ **Wbudowane akumulatory wolno wyjmować wyłącznie w celu utylizacji.** Otwieranie obudowy może spowodować uszkodzenie narzędzia ogrodowego.
- ▶ **Wymywanie wbudowanych akumulatorów w celu ich utylizacji dozwolone jest wyłącznie w autoryzowanych punktach serwisowych.**

Akumulatory/Baterie:

Li-Ion:
 Prosimy postępować zgodnie ze wskazówkami umieszczonymi w rozdziale „Transport“.

Zastrzega się prawo dokonywania zmian.

Česky

Mnohokrát děkujeme, že jste se rozhodli pro robotickou sekačku Indego.

Než Indego nainstalujete, přečtěte si prosím následující bezpečnostní upozornění.

Bezpečnostní upozornění

Pozor! Pročtěte si pozorně následující pokyny. Seznamte se s obslužnými prvky a řádným používáním zahradního náradí. Uchovejte si prosím pečlivě návod k použití pro pozdější potřebu.

Vysvětlení symbolů na zahradním náradí

Všeobecné upozornění na nebezpečí.

Zajistěte, aby nebyly zahradním náradím blokovány nebo zahrazeny žádné východy.



Varování: Než uvedete zahradní náradí do provozu, přečtěte si návod k obsluze.



Varování: Než provedete práce na zahradním náradí nebo zahradní náradí zvednete, aktivujte vypínací zařízení.



Pozor: Nedotýkejte se rotujících nožů. Nože jsou ostré. Chraňte se před ztrátou prstů na nohou a rukou.



Než se dotknete dílů zahradního náradí, počkejte, až se všechny zcela dostanou do stavu klidu. Nože po vypnutí zahradního náradí ještě dále rotují a mohou způsobit zranění.



Dbejte na to, aby osoby stojící v blízkosti nebyly poraněny odmrštěnými cizími tělesy.



Varování: Pokud zahradní nářadí pracuje, udržujte vůči němu bezpečný odstup.



Na zahradním nářadí nejezděte.



Nabíječka je vybavena bezpečnostním transformátorem.

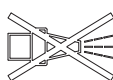

K čištění robotické sekačky nepoužívejte vysokotlaký čistič ani zahradní hadici.

Obsluha

► **Před všemi pracemi na zahradním nářadí (např. údržba, výměna nástroje atd.) odstraňte přerušovač okruhu el. proudu, stejně tak před přepravou a uskladněním.**

- Nikdy nedovolte dětem či osobám neseznámeným s těmito pokyny zahradní nářadí používat. Národní předpisy možná omezují věk obsluhy.
- Toto zahradní nářadí není určeno k tomu, aby jej používaly osoby (včetně dětí) s omezenými fyzickými, smyslovými a duševními schopnostmi nebo nedostatečnou zkušeností a/nebo nedostatečnými vědomostmi, možné je to pouze tehdy, budou-li pro svou bezpečnost pod dohledem kompetentní osoby nebo od ní obdrží pokyny, jak se zahradní nářadí používá. Děti by měly být pod dohledem, aby bylo zajištěno, že si se zahradním nářadím nehrají.

► Obsluha nebo uživatel je zodpovědný za nehody nebo ublížení jiným osobám nebo jejich majetku.

► Pokud se při provozu zahradního nářadí vyskytnou jakákoli nebezpečí, okamžitě stiskněte červené tlačítko Stop.

► Zajistěte správnou instalaci ohraničujícího vodiče podle návodu k obsluze.

► Ohraničující vodič kontrolujte. Ten musí být po celé délce napnutý a musí být bez volných smyček upevněn pomocí kolíků k zemi.

► Pravidelně zkontrolujte oblast, na které se bude zahradní nářadí používat a odstraňte kameny, klacky, dráty a jiné cizí předměty.

► Elektrické napájecí kabely pod napětím se nesmějí přejíždět.

► Zahradní nářadí pravidelně kontrolujte, aby bylo zajištěno, že nejsou nože, šrouby nožů a sečné zařízení opotřebované nebo poškozené. Opotřebované nože a šrouby nožů vyměňte v celé sadě, aby se zamezilo nevyváženosti.

► Nikdy nepoužívejte zahradní nářadí s poškozenými ochrannými kryty nebo bez bezpečnostního vybavení.

► Nedávejte své ruce a nohy do blízkosti nebo pod rotující díly.

► Nikdy nezvedejte resp. nenoste zahradní nářadí s běžícím motorem.

► Nenechávejte zahradní nářadí pracovat bez dozoru pokud víte, že se v bezprostřední blízkosti zdržují domácí zvířata, děti nebo osoby.

- ▶ Zahradní nářadí zapněte podle návodu k obsluze a stůjte v bezpečné vzdálenosti vůči rotujícím dílům.
- ▶ Zahradní nářadí neprovozujte ve stejné době se zahradním zavlažováním. Nastavte časový plán tak, aby se zajistilo, že oba systémy nepracují současně.
- ▶ **Neprovádějte na zahradním nářadí žádné změny.** Nepřípustné změny mohou negativně ovlivnit bezpečnost Vašeho zahradního nářadí a vést ke zvýšenému hluku a vibracím.

Přerušovač okruhu el. proudu rozpojte:

- před odstraněním zablokování,
- když zahradní nářadí kontrolujete, čistíte nebo na něm pracujete,
- když zahradní nářadí neobvykle vibruje (zahradní nářadí zastavte a okamžitě zkontrolujte),
- po srážce s cizím předmětem. Zkontrolujte poškození zahradního nářadí a kontaktujte zákaznický servis Bosch kvůli nutným opravám.

Údržba

- ▶ **Když manipulujete nebo pracujete v oblasti ostrých nožů, vždy noste zahradní rukavice.**
- ▶ **Před všemi pracemi na zahradním nářadí odstraňte přerušovač okruhu el. proudu.**
- ▶ **Před všemi pracemi na nabíjecí stanici nebo napájecím zdroji vytáhněte síťovou zástrčku ze zásuvky.**

Zevnějšek zahradního nářadí čistěte důkladně pomocí měkkého štětce a hadříku. **Nepoužívejte vodu ani rozpouštědla či lešticí prostředky.** Veškerou ulpělou trávu a nánosy odstraňte, zejména z větracích otvorů. Otočte zahradní nářadí spodní stranou nahoru a pravidelně čistěte prostor nožů. Pro odstranění pevně ulpělých kousků trávy používejte tuhý kartáč nebo škrabku. (viz obr. A) Nože lze obrátit. (viz obr. B)

- ▶ Zajistěte pevné usazení všech matic, čepů a šroubů, aby byl zaručen bezpečný pracovní stav zahradního nářadí.
- ▶ Pravidelně zahradní nářadí prohlédněte a pro Vaši bezpečnost vyměňte opotřebované nebo poškozené díly.
- ▶ Dbejte na to, aby se použily pouze originální náhradní díly Bosch.
- ▶ Podle potřeby vyměňujte nože a šrouby v celé sadě.

Zimní uskladnění a přeprava

- ▶ **Před uskladněním zahradního nářadí odstraňte přerušovač okruhu el. proudu.**
 - ▶ Indego je připraveno k provozu při teplotách mezi 5 °C a 45 °C. Indego a nabíjecí stanici uskladněte v zimním období, když se teploty trvale nalézají pod 5 °C, mimo dosah dětí a na bezpečném a suchém místě.
- Na zahradní nářadí nebo na nabíjecí stanici nestavte žádné další předměty. Pokud Indego přepravujete na delší vzdálenosti, použijte nejlépe originální obal.

SD karta

Rozhraní pro SD kartu v robotické sekačce je určeno pouze pro softwarovou diagnózu prováděnou servisním střediskem Bosch.

Nebezpečí daná akumulátorem

- ▶ Nabíjení se smí uskutečnit pouze ve firmou Bosch schválené nabíjecí stanici.
- ▶ Indego pracuje mezi 5 °C a 45 °C. Leží-li teplota akumulátoru vně tohoto rozsahu, hlásí to Indego na svém displeji a zůstává v nabíjecí stanici nebo se vrací, pokud pracuje, zpátky k nabíjecí stanici.
- ▶ Pokud ve výjimečném případě vyteče z akumulátoru kapalina, zabraňte kontaktu se zahradním nářadím. Při kontaktu s touto kapalinou vyhledejte lékařskou pomoc.
- ▶ Pokud se akumulátor poškodí, může vytéci kapalina a potřísnit okolní díly. Postižené díly zkontrolujte a kontaktujte zákaznický servis Bosch.
- ▶ **Zahradní nářadí a uvnitř ležící akumulátor neotvírejte.** Existuje nebezpečí zkratu a též zásahu elektrickým proudem.
- ▶ **Chraňte zahradní nářadí před ohněm.** Existuje nebezpečí výbuchu.
- ▶ **Při poškození a nesprávném použití zahradního nářadí mohou z akumulátoru unikat výpary. Přivádějte čerstvý vzduch a při potížích vyhledejte lékaře.** Výpary mohou dráždit dýchací cesty.

- ▶ Zahradní nářadí skladujte pouze v teplotním rozsahu od –20 °C do 50 °C. Nenechávejte zahradní nářadí např. v létě ležet v autě.

Bezpečnostní upozornění pro nabíječku a napájecí zdroj

- ▶ **Nabíjení se smí uskutečnit pouze přes originální nabíjecí stanici Bosch.** V opačném případě existuje nebezpečí výbuchu a požáru.
- ▶ **Pravidelně kontrolujte nabíjecí stanici, napájecí zdroj, kabely a zástrčky. Nabíjecí stanici nebo napájecí zdroj nepoužívejte, jestliže zjistíte poškození. Nabíjecí stanici nebo napájecí zdroj sami neotvírejte a nechte je opravit pouze kvalifikovaným odborným personálem a pouze originálními náhradními díly.** Poškození na nabíjecí stanici, napájecím zdroji, kabelech a zástrčkách zvyšují riziko zásahu elektrickým proudem.
- ▶ **Nabíjecí stanici nebo napájecí zdroj neprovozujte na lehce hořlavém podkladu (např. papír, textilie atd.) resp. v hořlavém prostředí.** Při nabíjení dochází k zahřívání nabíjecí stanice a napájecího zdroje a hrozí tak nebezpečí vzniku požáru.
- ▶ **Dohlížejte na děti.** Tím bude zajištěno, že si děti s nabíjecí stanicí, napájecím zdrojem nebo se zahradním nářadím nehrají.

- ▶ **Děti a osoby, jež na základě svých fyzických, smyslových nebo duševních schopností nebo své nezkušenosti či neznalosti nejsou ve stavu nabíjecí stanice nebo napájecí zdroj bezpečně obsluhovat, nesmějí nabíjecí stanici a napájecí zdroj používat bez dohledu či pokynu odpovědné osoby.** V opačném případě existuje nebezpečí nesprávné obsluhy a zranění.
- ▶ Napětí zdroje proudu musí souhlasit s údaji na napájecím zdroji.
- ▶ Napájecí zdroj by měl být ideálně připojen na zásuvku, která je jištěna proudovým chráničem FI (RCD) s vybavovacím proudem maximálně 30 mA. Pravidelně kontrolujte funkci proudového chrániče FI (RCD).
- ▶ Připojovací kabel musí být pravidelně kontrolován, zda není poškozen, a smí se používat pouze v bezvadném stavu.
- ▶ Pokud je nutné nahrazení přívodního elektrického vedení, pak to nechte provést od výrobce, jeho autorizovaného zákaznického servisu nebo od k tomu určené osoby, aby se zabránilo ohrožení bezpečnosti.
- ▶ Při výměně kabelu nabíjecí stanice a napájecího zdroje dbejte na to, aby byly schválené firmou Bosch.
- ▶ Síťovou zástrčku nikdy nadržte mokřýma rukama.
- ▶ Připojovací kabel nepřejíždějte, nepřiskřípněte nebo jím nevláčejte, poněvadž by se mohl poškodit. Kabel chraňte před teplem, olejem a ostrými hranami.





Napájecí zdroj má kvůli bezpečnosti ochrannou izolaci a nepotřebuje žádné uzemnění. Provozní napětí činí 230 V AC, 50 Hz (pro země mimo EU 220 V, 240 V podle provedení). Informace obdržíte u svého autorizovaného zákaznického servisu Bosch.

Ve sporných případech se zeptejte vyškoleného elektrikáře nebo v nejbližším servisním zastoupení firmy Bosch.

Přívodní el. vedení je třeba pravidelně kontrolovat, zda není viditelně poškozeno a opotřebováno, a smí být používáno pouze v bezvadném stavu.

Symboly

Následující symboly mají význam pro čtení a pochopení návodu k obsluze. Zapamatujte si symboly a jejich význam. Správná interpretace symbolů Vám pomůže zahradní nářadí lépe a bezpečněji používat.

Symbol	Význam
	Noste ochranné rukavice
	Dovolené počínání
	Zakázané počínání
	Příslušenství/náhradní díly

Určené použití

Zahradní nářadí je určeno k sečení trávy v soukromém sektoru.

Technická data

Automatická sekačka trávy	Jednotky SI	Indego	Indego 800	Indego 1000 Connect	Indego 1100 Connect	Indego 1200 Connect	Indego 1300
Objednací číslo	3 600 HA2 0.. ... HA2 1..	... HA2 1..	... HA2 3..	... HA2 3..	... HA2 3..	... HA2 2..
Šířka střihu	cm	26	26	26	26	26	26
Výška sečení	mm	20 – 60	20 – 60	20 – 60	20 – 60	20 – 60	20 – 60
Úhel sklonu (max.)	°	20	20	20	20	20	20
Velikost pracovní plochy (všechny plochy)							
– maximálně	m ²	1000	800	1000	1100	1200	1300
– minimálně	m ²	20	20	20	20	20	20
– na jedno nabití akumulátoru až*	m ²	200	200	200	200	200	200
Hmotnost	kg	11,1	11,1	11,1	11,1	11,1	11,1
Stupeň krytí		IPX1	IPX1	IPX1	IPX1	IPX1	IPX1
Sériové číslo		viz typový štítek na zahradním nářadí					
Akumulátor		Li-Ion	Li-Ion	Li-Ion	Li-Ion	Li-Ion	Li-Ion
Jmenovité napětí	V=	32,4	32,4	32,4	32,4	32,4	32,4
Kapacita	Ah	3,0	3,0	3,0	3,0	3,0	3,0
Počet článků akumulátoru		18	18	18	18	18	18
Doba provozu, průměrně až*	min	50	50	50	50	50	50
Doba nabíjení akumulátoru (max.)	min	50	50	50	50	50	50
Ohraničující vodič							
Ohraničující vodič							
– dodávaný kabel	m	150/200**	150	200	200	250	300
– instalovaná délka, min.	m	20	20	20	20	20	20
– instalovaná délka, max.	m	450	450	450	450	450	450
Nabíjecí stanice							
Objednací číslo	F 016 L69 104	... L69 104	... L69 104	... L69 104	... L69 104	... L69 105
Vstupní napětí	V	42	42	42	42	42	42
Spotřeba energie	W	150	150	150	150	150	150
Nabíjecí proud	A	2,0	2,0	2,0	2,0	2,0	2,0
Dovolený rozsah teploty nabíjení	°C	5 – 45	5 – 45	5 – 45	5 – 45	5 – 45	5 – 45
Hmotnost	kg	2,0	2,0	2,0	2,0	2,0	2,0
Stupeň krytí		IPX1	IPX1	IPX1	IPX1	IPX1	IPX1

*závislé na výšce sečení, stavu trávy a vlhkosti

**závislé na typu stroje

Údaje platí pro jmenovité napětí [U] 230 V. U odlišných napětí a podle země specifických provedení se mohou tyto údaje lišit.

Dbejte prosím objednáčích čísel na typovém štítku Vašeho zahradního nářadí. Obchodní označení jednotlivých zahradních nářadí se mohou měnit.

252 | Česky

Automatická sekačka trávy	Jednotky SI	Indego	Indego 800	Indego 1000 Connect	Indego 1100 Connect	Indego 1200 Connect	Indego 1300
Napájecí zdroj							
Objednací číslo							
Švýcarsko	F 016 L69 117	... L69 117	... L69 117	... L69 117	... L69 117	... L69 117
Anglie		... L69 118	... L69 118	... L69 118	... L69 118	... L69 118	... L69 118
Zbytek Evropy		... L69 116	... L69 116	... L69 116	... L69 116	... L69 116	... L69 116
Austrálie		... L69 119	... L69 119	... L69 119	... L69 119	... L69 119	... L69 119
Vstupní napětí (střídavé napětí)	V	220 – 240	220 – 240	220 – 240	220 – 240	220 – 240	220 – 240
Třída ochrany		□ / II	□ / II	□ / II	□ / II	□ / II	□ / II
Frekvence	Hz	50/60	50/60	50/60	50/60	50/60	50/60
Výstupní napětí (stejnoseměrné napětí)	V	42	42	42	42	42	42
Stupeň krytí		IPX7	IPX7	IPX7	IPX7	IPX7	IPX7
Hmotnost	kg	2,0	2,0	2,0	2,0	2,0	2,0

*závislé na výšce sečení, stavu trávy a vlhkosti

**závislé na typu stroje

Údaje platí pro jmenovité napětí [U] 230 V. U odlišných napětí a podle země specifických provedení se mohou tyto údaje lišit.

Dbejte prosím objednacích čísel na typovém štítku Vašeho zahradního nářadí. Obchodní označení jednotlivých zahradních nářadí se mohou měnit.

Informace o hluku a vibracích

Hodnoty hlučnosti zjištěny podle FprEN 50636-2-107.

Hodnocená hladina hluku A stroje činí typicky: hladina akustického tlaku 64 dB(A); hladina akustického výkonu 72 dB(A). Nepřesnost K = 2,74 dB.

Prohlášení o shodě 1588

Prohlašujeme ve výhradní zodpovědnosti, že v odstavci „Technická data“ popsaný výrobek odpovídá všem příslušným ustanovením směrnic 2006/42/ES, 1999/5/ES, 2000/14/ES, 2009/125/ES, 2011/65/EU včetně jejich změn a je v souladu s následujícími normami:

EN 60335-1:2012/FprEN 50636-2-107 (bezpečnost výrobků), EN 60950-1:2006+A2:2013/

EN 60950-22:2006 (bezpečnost výrobků), EN 61558-1:2005+A1:2009/

EN 61558-2-16:2009+A1:2013 (bezpečnost síťových zdrojů), EN 301 489-7 V1.3.1 (EMC a ERM pro GSM a DCS), EN 301 511 V9.0.2 (hlavní požadavky pro GSM 900 a GSM 1800), EN 55014-1:2006+A2:2011 (EMC rušivé vyzářování), EN 55014-2:1997+A2:2008 (EMC odolnost proti rušení).

2000/14/ES: garantovaná hladina akustického výkonu 75 dB(A).

Metoda posouzení shody podle dodatku VI.

Kategorie výrobků: 32

Jmenované místo 2000/14/ES: SRL, Sudbury, England, Nr. 1088

Technická dokumentace (2006/42/ES, 2000/14/ES) u: Bosch Lawn and Garden Ltd., PT-LG/ENS23, Stowmarket, Suffolk IP14 1EY, England

Henk Becker
Executive Vice President
Engineering

Helmut Heinzelmann
Head of Product Certification
PT/ETM9

Henk Becker i.v. *Helmut Heinzelmann*

Robert Bosch GmbH, Power Tools Division
70764 Leinfelden-Echterdingen, GERMANY
13.08.2014

Vysvětlení vyobrazení pro instalaci (viz strany 3 – 13)

Cíl počínání	Obrázek	Strana
Vybalení obsahu dodávky/zahradního nářadí	1	4
Polohování nabíjecí stanice	2 – 3	4 – 5
Zavedení ohraničujícího vodiče skrz základnovou desku	4	5
Připojení prvního konce ohraničujícího vodiče	5	5
Přípevnění nabíjecí stanice k zemi	6	5
Položení ohraničujícího vodiče	7	6
Prodloužení ohraničujícího vodiče	8	7
Vytyčení dodatečné oblasti pomocí ohraničujícího vodiče	9	7
Připojení druhého konce ohraničujícího vodiče	10	8
Nasazení ochranného krytu na nabíjecí stanici	11	8
Připojení napájecího zdroje	12	9

Cíl počínání	Obrázek	Strana
Nabíjecí stanice signalizuje síťové napětí ZAPNUTO	13	9
Vložení přerušovače okruhu el. proudu	14	9
Umístění zahradního nářadí kvůli nabití do nabíjecí stanice	15	10
„Uvítací“ obrazovka, viz text v návodu k obsluze	16	10
Zvednutí a nesení zahradního nářadí	17	11
Nastavení výšky sečení	18	11
Efektivní sečení pomocí Logicut	19	12
Čištění	A	13
Údržba	B	13

Příprava trávníku

Odstraňte kameny, volné kousky dřeva, dráty, elektrické kabely pod napětím a další cizí předměty ze sečené plochy.

Zajistěte, aby sečená plocha byla rovná a neměla žádné zřetelné překážky jako prohlubně, brázdy a svahy strmé přes 20°.

Hlavní plochu trávníku posečte běžnou sekačkou trávy na výšku maximálně 40 mm a prostor nad ohraničujícím vodičem na výšku maximálně 20 mm.

Instalace

Video o instalaci výrobku Indego je k dispozici na www.bosch-indego.com nebo použijte následující QR kód.



Vyberte místo pro nabíjecí stanici, vodorovně urovnané a nikoli přímo ozářené sluncem.

Upozornění: Nabíjecí stanice se musí umístit na vnějším okraji trávníku na ohraničující vodič. Nemůže být na boku kůlny nebo domku na nářadí, jež stojí jako ostrov uvnitř trávníku.

Zajistěte, aby nabíjecí stanice stála vedle sečené plochy, aby byla před ní přímá dráha dlouhá 1,5 m a za ní přímá dráha dlouhá 1 m. Je důležité, pozorováno ze sečené plochy trávníku, aby nabíjecí kontakty ukazovaly doleva (viz obrázek 2).

Upozornění: Pokud stojí nabíjecí stanice tak, že nabíjecí kontakty ukazují k sečené ploše trávníku nebo doprava, nebude Indego správně pracovat.

Protáhněte ohraničující vodič předním otvorem v základnové desce, vedte jej přímo skrz kabelový kanál a zadní otvor. Ohraničující vodič upevněte v jedné přímce s otvorem pomocí kolíku. Opatrně odstraňte izolaci a připojte ohraničující vodič na pravou přípojovací svorku (červená). (viz obrázky 4 – 5)

Upevněte nabíjecí stanici pomocí 4 dodaných kolíků k zemi. (viz obrázek 6)

Ohraničující vodič pokládejte proti směru hodinových ručiček a těsně na zem. Dbejte na dodržení minimální vzdálenosti od okrajů trávníku, schodů, stěn, rybníčků atd. Použijte distanční šablonu. (viz obrázek 7)

Upozornění: Ohraničující vodič musí být položen tak, aby od něj nikdy nebyl Indego vzdálený více než 16 m.

Pokud trávník hraničí v rovině s cestou nebo plochou, může Indego po okraji jet. V tom případě lze položit ohraničující vodič přímo na okraj.

Upozornění: Ohraničující vodič může být položený maximálně 5 cm hluboko do země. Radíme pevné objekty uvnitř trávníku ohraničit. Tím se zabrání vnějšímu odření Indega neustálým narážením. Objekty nižší než 6 cm, např. květinové záhony, se musejí ve směru hodinových ručiček ohraničit, aby se zamezilo poškození nože. Vodiče k těmto zónám a od nich by se měly dotýkat, nesmějí se ale křížit. (viz obrázek 7)



Upozornění: V šířce ca. 20 cm kolem pevně stojících objektů nebo v rozích zůstává tráva neposečená.

Ohraničující vodič upevněte pomocí prvního kolíku vedle nabíjecí stanice, napněte jej a umístěte další kolíky ve vzdálenosti ca. 50 cm. (viz obrázek 7)

Zkompletujte okruh a přiveďte ohraničující vodič na zadní stranu nabíjecí stanice tak, aby se nacházel v jedné přímce s otvorem a kolíkem. Druhý konec ohraničujícího vodiče rovněž upevněte pomocí kolíku. Přesvědčete se, že otvor, oba konce vodiče a též kolík tvoří přímku. Ohraničující vodič zkrátte, opatrně odstraňte izolaci a připojte jej na levou přípojovací svorku (černá). (viz obrázek 10)

Na nabíjecí stanici nasadte ochranný kryt. (viz obrázek 11)

Upozornění: Dodatečný ohraničující vodič lze připojit pomocí spojky. (viz obrázek 8)

Ohraničující vodič lze prodloužit na délku maximálně 450 m.

Upozornění: Udržujte odstup od ohraničujícího vodiče, když chcete trávník provzdušňovat nebo shrabovat.

Napájecí zdroj instalujte v chladném suchém prostředí.

Spojte jej s nabíjecí stanicí a síťovou zásuvkou, která se nachází uvnitř budovy. (viz obrázek 12)

Zkontrolujte ukazatel na nabíjecí stanici. (viz obrázek 13):

- Ukazatel svítí **trvale zeleně**, pokud je k dispozici výstupní napětí napájecího zdroje a ohraničující vodič není přerušeno.
- Ukazatel **nesvítí**, pokud chybí výstupní napětí napájecího zdroje.

Instalace další zahrady (Indego 1300)

Indego 1300 lze používat až pro tři různé zahrady.

Pro instalaci dodatečné zahrady jsou zapotřebí další nabíjecí stanice (F 016 800 384/F 016 800 438), ohraničující vodič a kolíky.

Se zřízením přídavné plochy postupujte prosím podle následujících pokynů k instalaci.

254 | Česky

Upozornění: Má-li se dát Indego z jedné zahrady do další, stiskněte napřed tlačítko „Symbol Home“, tím dojde zpátky do nabíjecí stanice. Poté jej lze zvednout a přenést k další nabíjecí stanici.

První instalování

Zastrčte přerušovač okruhu el. proudu do zahradního nářadí a to umístěte kvůli nabití do nabíjecí stanice. (viz obrázky 14 – 16)

Objeví se „Uvítací“ obrazovka s následujícími symboly:

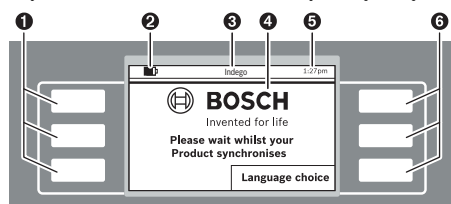

Symbol	Význam
1	Levá multifunkční tlačítka
2	Stav nabití akumulátoru
3	Název menu/podmenu
4	Displej s obrazovkovými dialogy
5	Časový údaj
6	Pravá multifunkční tlačítka

1 Levá multifunkční tlačítka

2 Stav nabití akumulátoru

3 Název menu/podmenu

4 Displej s obrazovkovými dialogy

5 Časový údaj

6 Pravá multifunkční tlačítka

Tlačítka mají různé funkce. Aktuální význam je závislý na vyvolaném menu a bude vysvětlený na displeji.

Tlačítka vedle symbolů šipek (kurzor) ▲ nebo ▼ dovolují navigovat volbami menu nahoru či dolů. Tlačítka vedle symbolů šipek (kurzor) ► nebo ◀ dovolují navigovat ve volbě menu doprava či doleva.

Displej přejde k dalšímu obrazovkovému dialogu, jakmile se volba zvolí a potvrdí.

Instalace

Jako první stiskněte tlačítko vedle „Language choice“ (volba jazyka). Objeví se obrazovkový dialog „Nastavení jazyka“ s následujícím obsahem.

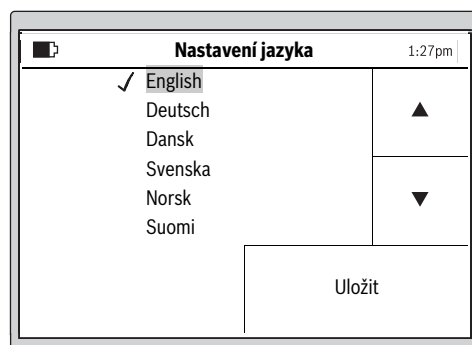

Zvolte jazyk a potvrďte jej pomocí „Uložit“.

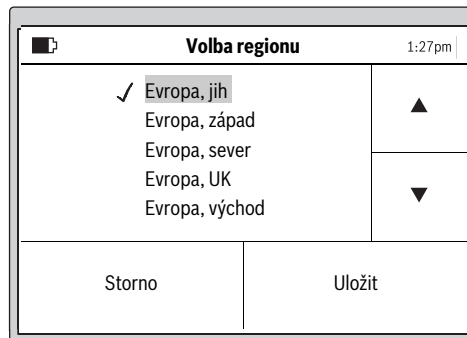

Zvolte region, v němž se bude Indego používat a potvrďte jej pomocí „Uložit“.

Tato informace se použije pro optimalizaci elektronického kompasu robotické sekačky.

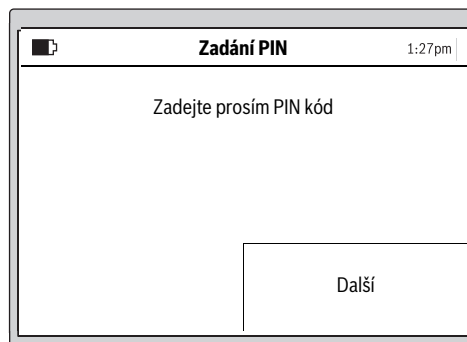

Pro zadání Vašeho osobního PIN kódu stiskněte „Další“.

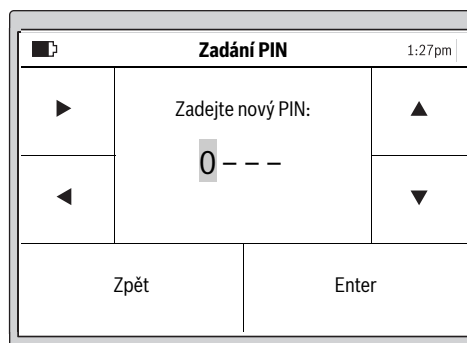

Pravým/levým kurzorem zvolte zadávací pozici, kurzorem nahoru/dolů nastavte čísla a potvrďte je pomocí „Enter“ nebo vyberte „Zpět“ pro návrat k předchozímu „Zadání PIN“.



Upozornění: PIN kód udržte před cizími osobami v tajnosti. Pokud jste Váš osobní PIN kód ztratili, musíte kvůli odblokování dopravit výrobek Indego s nabíjecí stanicí do servisního střediska Bosch. Spojte se prosím s Vaším prodejcem nebo zákaznickým servisem Bosch (viz „Zákaznická a poradenská služba“).

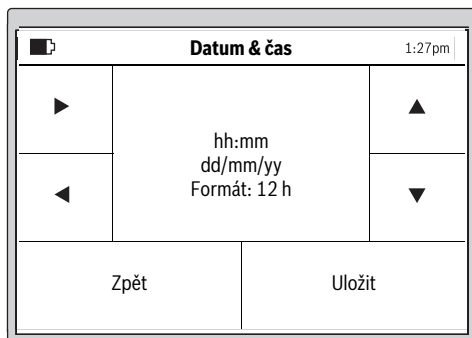

Nastavte čas „hh:mm“, datum „dd/mm/yy“ a formát času „Formát: 12 h“. K tomu zvolte pravým/levým kurzorem zadávací pozici, kurzorem nahoru/dolů nastavte čísla a potvrďte je pomocí „Uložit“ nebo vyberte „Zpět“ pro návrat k předchozímu „Zadání PIN“.

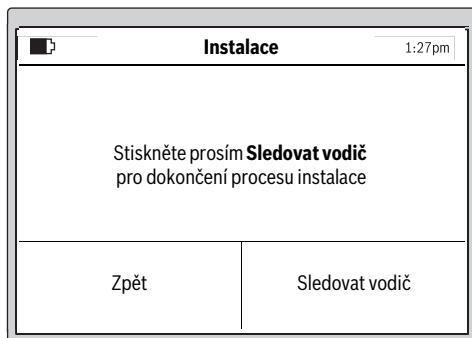

Stiskněte „Sledovat vodič“, aby se zahrada vyměřila. (Zvolte „Zpět“ pro návrat k obrazovce „Datum & čas“.)

Upozornění: Pokud v tomto okamžiku bliká ukazatel na nabíjecí stanici, je ohraničující vodič přerušovaný, příliš dlouhý (přes 450 m) nebo příliš krátký (pod 20 m).

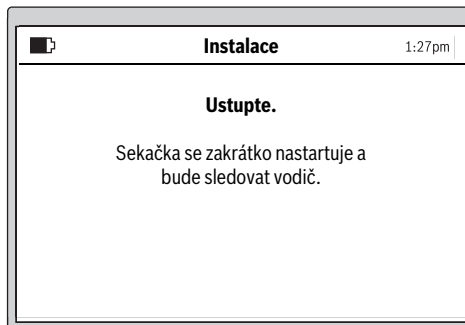

Následující obrazkový dialog zobrazuje první objždění ohraničujícího vodiče:

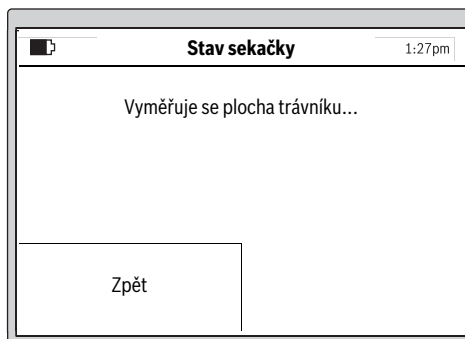

Když zahradní nářadí poprvé objždí ohraničující vodič, nože nerotují.

Upozornění: Při vyměřování sleduje Indego ohraničující vodič na okraji trávníku. Tam, kde vodič ve vzdálenosti do 1 cm odbočuje k překážkám a vrací se od nich, nebude rozeznán a Indego sleduje dále vnější obvod. (viz obrázek 7)

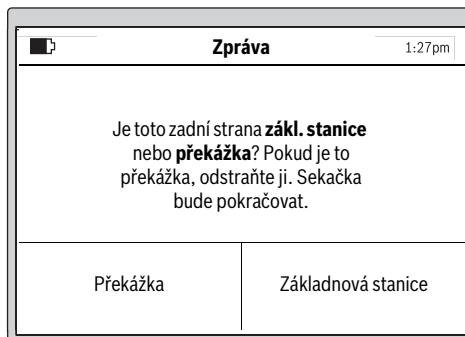

Vyměřování je ukončeno, pokud zahradní nářadí dosáhlo zadní strany nabíjecí stanice.

Pokud zahradní nářadí nedosáhlo zadní strany nabíjecí stanice, stiskněte „Překážka“. Pro dokončení instalace si povšimněte informací na displeji.

256 | Česky

Pokud zahradní nářadí dosáhlo zadní strany nabíjecí stanice, stiskněte „**Základnová stanice**“.

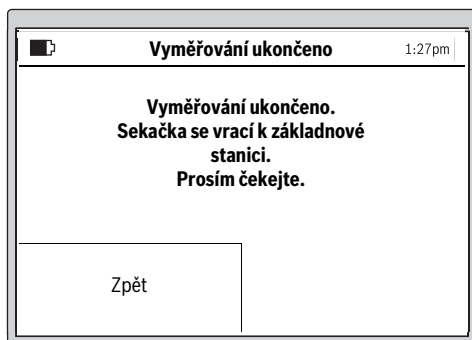
**Indego 1300**

Na displeji je volba pojmenovat zahradu zadaným jménem z paměti. Pro následné zmapování další zahrady se musí Indego umístit do tamější nabíjecí stanice. Indego je pak připraven zachytit tuto novou zahradu jakmile se stiskne tlačítko „Mapuji“.

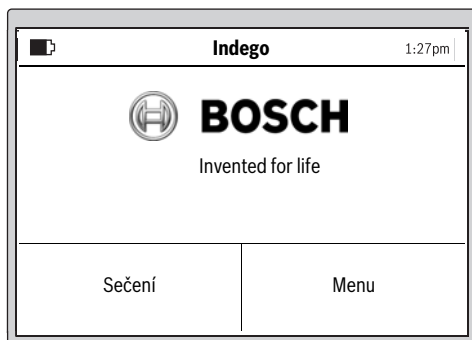

Po úspěšné instalaci můžete buď stisknout „**Sečení**“, aby se ihned spustilo sečení, nebo pod „**Menu > Změna časového plánu**“ vytvořit časový plán.

Další informace o chování zahradního nářadí během sečení naleznete v odstavci „Sečení“.

Zadání plánu sečení

Nakonfigurujte plán sečení a nastavení podle svých přání. Zde jsou uvedeny přibližné doby provozu pro kompletní vyřízení zahrady. Respektujte prosím, že doby provozu se mění podle charakteru trávníku a počtu objektů na ploše trávníku.

200 m ²	2 h
500 m ²	6 h
800 m ²	9 h
1000 m ²	12 h
1300 m ²	16 h

Všechny body menu jsou uvedeny v odstavci „Tabulka programu“.

Zadávání „**Časového plánu**“ je detailně vysvětleno. Další body menu jsou samovyvětlující.

Časový plán

Pod „**Menu > Změna časového plánu**“ lze vyvolat 5 časových plánů.

„**MANUÁLNĚ**“ by se měl používat, pokud má zahradní nářadí pracovat pouze v aktuálním čase.

Každý jednotlivý „**ČASOVÝ PLÁN**“ lze upravit podle Vašich požadavků.

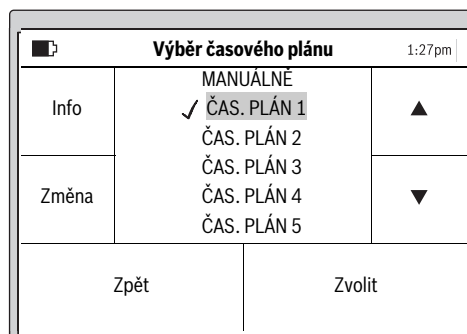
Příklad:

Vyberte pomocí kurzoru nahoru/dolů jeden „**ČASOVÝ PLÁN**“ např. „**ČAS. PLÁN 1**“ a stiskněte „**Změna**“.



Vyberte pomocí kurzoru nahoru/dolů požadovaný den sečení, např. „**P**“. Zvolte pomocí kurzoru vpravo/vlevo čas startu.

Čas startu potvrďte pomocí tlačítka vpravo dole. Zvolte pomocí kurzoru vpravo/vlevo čas ukončení. Čas ukončení potvrďte pomocí tlačítka vpravo dole.

Zahradní nářadí pracuje během časového úseku tak dlouho, než se musí nabít akumulátor. Je-li plocha trávníku posečena před uplynutím časového úseku, vrátí se zahradní nářadí zpátky k nabíjecí stanici.

Naprogramované časové úseky se zobrazí v přehledovém plánu.

Úprava doby sečení		1:27pm
	00 04 08 12 16 20	
▶	P	▲
	Ú	
◀	S	▼
	Č	
↶		21:00

Nastavte všechny navíc požadované dny sečení a potvrďte Váš osobní „**ČAS. PLÁN 1**“ pomocí tlačítka vlevo dole.

Pro smazání časového okna umístěte kurzor k časovému oknu a to smažte pomocí tlačítka vpravo dole.

Výběr časového plánu		1:27pm
	MANUÁLNĚ	
Info	✓ ČAS. PLÁN 1	▲
	ČAS. PLÁN 2	
Změna	ČAS. PLÁN 3	▼
	ČAS. PLÁN 4	
	ČAS. PLÁN 5	
Zpět	Zvolit	

Fajfka ✓ se zobrazuje vedle uloženého časového plánu. Zahradní nářadí začne sečení, jakmile se dosáhne dne a startovní doby časového úseku 1.

Upozornění: Nastavte rozdílné časové plány kvůli sezónním podmínkám růstu na jaře, v létě a na podzim. Všimněte si růstu trávy a je-li to zapotřebí, časový plán přizpůsobte.

Sečení

- ▶ **Nenechávejte děti jezdit na zahradním nářadí.**
- ▶ **Dříve, než zahradní nářadí zvednete za nosnou rukojeť, stiskněte ruční tlačítko Stop.**

Výška sečení: výšku sečení lze nastavit mezi 20 mm a 60 mm (viz obrázek 18). K dispozici je 10 různých nastavení (ca. 20 mm, 24 mm, 29 mm, 33 mm, 38 mm, 42 mm, 47 mm, 51 mm, 56 mm a 60 mm).

Upozornění: Nožový systém Indego je dimenzovaný pro sečení krátké trávy (3–5 mm). Posečený materiál může zůstat ležet jako mulč pro přihnojování trávníku.

Definujte časový plán s častým opakováním. Tím docílíte dobrých výsledků sečení, nabití akumulátoru vydrží déle a vyhnete se posečenému materiálu na trávníku.

Pokud započalo sečení:

- pracuje zahradní nářadí v režimu „**Manuálně**“ tak dlouho, než je plocha trávníku posečena nebo je stisknuto tlačítko Stop. Sečení přeruší pouze kvůli nabití akumulátoru.
- pracuje zahradní nářadí v programovatelném módu „**Časový plán**“ v rámci časového úseku nepřetržitě. Sečení přeruší pouze kvůli nabití. Pro přerušení sečení před koncem časového úseku stiskněte manuální tlačítko Stop. Je-li plocha trávníku posečena před uplynutím časového úseku, vrátí se zahradní nářadí zpátky k nabíjecí stanici.

Indego 1300

Indego 1300 rozpozná změnu na jinou nabíjecí stanici a zavede správnou mapu zahrady, pokud již byla zahrada zmapována. Je-li zvolen časový plán, pak v nastaveném čase začne Indego 1300 se sečením.

Efektivní sečení pomocí Logicut

Jak Indego seče efektivně (viz obrázek 19)

Pro efektivní sečení se Indego naučí tvar plochy, v níž pracuje. Proces učení probíhá během prvních dvou pracovních cyklů. Následně je vysvětleno, jak se Indego učí tvar trávníku.

Tak to funguje

Pro efektivní sečení mapuje Indego větší linii plochy trávníku a polohu uvnitř ležících objektů (stromy, květinové záhony, rybníčky atd.), jež byly při instalaci ohraničeny pomocí ohraničujícího vodiče. Tak může Indego propočítat, kde je třeba posekat trávu, kde už byla posečena a také cestu k nabíjecí stanici a od ní. Tím se dostává Indego do stavu úlohu výrazně efektivněji provést.

Mapování pracovní plochy (viz obrázek 19)

Poté, co jsou provedena nastavení, Indego nejprve zmapuje větší tvar zahrady. To se děje objížděním ohraničujícího vodiče na okraji trávníku. Při objíždění Indego měří vzdálenosti, generuje mapu a ukládá ji do své paměti.

Upozornění: Indego nesleduje vodič k vnitřním ohraničením.

Naučení polohy vodičem ohraničených objektů zahrady (viz obrázek 19)

Jakmile Indego zmapovalo sečenou plochu, může začít se sečením. Po aktivaci povelu „Sečení“ opustí Indego nabíjecí stanici a začne v rovnoběžných pruzích sekat trávu. Rovnoběžné pruhy jsou omezené přibližně na délku 10 m, aby se pokud možno přesně dodržela stopa. Dílčí plocha se dohotoví v rovnoběžných pruzích, ledaže by narazil na ohraničujícím vodičem ohraničený objekt.

258 | Česky

Objeví-li se takový objekt, sleduje Indego ohraničující vodič kolem objektu, aby zjistil tvar. Indego zajede kvůli ověření polohy objektu na okraj trávníku až k ohraničujícímu vodiči a uloží místo do mapy zahrady. Indego poté pokračuje v sečení. Proces se opakuje, když Indego při sečení narazí na další objekty. Po dokončení práce zajede Indego zpátky k nabíjecí stanici.

Upozornění: Při druhém sečení se postup opakuje. Tím je zajištěno, že všechny objekty na zahradě jsou objeveny a místa jsou spolehlivě zaprotokolována do mapy zahrady.

Pokud nebyly na zahradě nalezeny žádné další objekty, pokračuje Indego normálně dále se sečením.

Pokud má být po uvedení do provozu uvnitř zahrady odebrána dodatečná plocha (např. květinový záhon), pak lze vložit dodatečný ohraničující vodič s kabelovou spojkou. (viz obrázek 9)

Režim sečení (viz obrázek 19)

Jakmile se Indego naučilo polohu všech objektů na zahradě, seče trávu efektivně pomocí rovnoběžného vzoru pruhů.

Sečení dvojnásobnou rychlostí

Pokud Indego narazí při sečení na vysokou nebo silnou trávu, automaticky zvýší počet otáček střížného systému a sníží rychlost pojezdu, než je toto místo posečeno.

Sečení okraje

V tomto režimu seče Indego podél ohraničujícího vodiče. Četnost je nastavitelná. V základním nastavení se to děje při každém čtvrtém sečení.

Překrývání stop sečení

Indego seče trávník v až 10 m dlouhých rovnoběžných pruzích. Rozstup mezi pruhy je přednastaven na 20 cm, avšak při vyšší trávě se automaticky redukuje. Je-li tato tráva posečena, pracuje dále s nastaveným rozstupem pruhů. Nastavení může uživatel v menu změnit.

Tlačítka na nabíjecí stanici (Indego 1300)

Nabíjecí stanice stroje Indego 1300 má dodatečné funkce pro řízení Indega.

Symbol Základny – Stiskem tohoto tlačítka dojde Indego zpátky k nabíjecí stanici.

Symbol Stop – Stiskem tohoto tlačítka se Indego pozastaví.

Bylo-li Indego pozastaveno, je pro pokračování provozu nutné zadání PIN.

Senzory**Zahradní nářadí má následující senzory:**

- **Senzor zvednutí** se aktivuje a vypne pohon a nože, když je zahradní nářadí nadzdvíženo.
- **Senzor převrácení** rozpozná, když leží zahradní nářadí spodní stranou nahoru a vypne pohon a nože.
- **Senzor zahrazení** rozpozná při doteku překážku v šířce stopy zahradního nářadí a vyvolá změnu směru.
- **Senzor sklonu** se aktivuje, když dosáhne zahradní nářadí úhlu 45°.

Pokud se některý ze senzorů aktivuje, např. senzor zvednutí, objeví se na displeji zpráva: „Zahradní nářadí bylo zvednuto. Pro pokračování prosím zadejte PIN kód.“. Pokud do 10 minut nenásleduje žádné zadání, přejde displej do klidového stavu. Pro opětovnou aktivaci displeje stiskněte libovolné tlačítko.

Pokud se zahradní nářadí nachází v klidovém stavu, stiskněte libovolné tlačítko pro vyvolání obrazovky se zadáváním PIN a zadejte PIN kód.

Nabíjení akumulátoru

Akumulátor je vybavený kontrolou teploty, jež dovolí nabíjení pouze v rozsahu teploty mezi 5 °C a 45 °C.

Akumulátor Li-ion se dodává částečně nabitý. Pro získání plné kapacity akumulátoru musíte zahradní nářadí před prvním použitím plně nabít v nabíjecí stanici.

Akumulátor Li-ion lze bez zkrácení životnosti kdykoli nabít. Přerušení procesu nabíjení nepoškozuje akumulátor.

Při právě vyprázdněném či vybitém akumulátoru se zahradní nářadí díky ochrannému obvodu vypne: nože se už nepohybují.

Tabulka programu

Následující tabulky vysvětlují různé body menu.

Nastavení		Vysvětlení		
Nastavení sečení	Sečení okraje	Nikdy	Zahradní nářadí neudělá nikdy zastřížení okraje.	
		Každý 4. cyklus	Zahradní nářadí udělá zastřížení okraje při každém 4. sečení.	
		Každý 2. cyklus	Zahradní nářadí udělá zastřížení okraje při každém 2. sečení.	
		Pokaždé	Zahradní nářadí zastříhne okraj při každém sečení. Upozornění: Indego seče okraj při všech v kalendáři zadaných dobách sečení nebo když se stiskne „Sečení“.	
Překrývání stop sečení			Rozestup mezi pruhy je přednastaven na 20 cm, avšak při vyšší trávě se automaticky redukuje. Nastavení může uživatel v menu změnit.	
Signál ID			Změna na jiný frekvenční kanál při rušení signálu.	
Smazání zahrady			Mapa zahradní plochy uložená v robotické sekačce se smaže. Upozornění: Stroj by měl stát v nabíjecí stanici.	
Správa zahrad ¹⁾	Smazání zahrady		Mapa aktuální zahrady uložená v robotické sekačce se smaže.	
	Přejmenování zahrady		Uložená mapa aktuální zahrady se může přejmenovat.	
	Přehled zahrad		Zobrazí seznam uložených map s ID signálem.	
Bezpečnostní volby	Změna PIN		Pro reaktivaci po automatickém uzamčení a bezpečnostním vypnutí je nutné zadání PIN kódu. Změna PIN vyžaduje nejprve zadání dosavadního PIN kódu.	
		Automatické uzamčení	Zap.	Tlačítka budou automaticky uzamčena, jestliže se během 10 minut nestiskne žádné tlačítko. Toto nastavení je doporučeno z bezpečnostních důvodů a kvůli ochraně před krádeží.
			Vyp.	Tlačítka jsou neustále připravena pro zadávání.
Nastavení jazyka			Změna jazyka zobrazování.	
Systémové volby	Hlasitost tónu tlačítek		Změna hlasitosti tónu tlačítek.	
	Nastavení displeje	Jas displeje	Zesvětlení či ztmavení jasu displeje.	
	Info		Informace o verzi softwaru, sériovém čísle a posledním servisu.	
	Tovární nastavení		Uvedení zahradního nářadí zpátky do továrního nastavení smaže všechna osobní nastavení. Uvedení zpátky do továrního nastavení vyžaduje nové zmapování zahrady.	
Volba regionu			Lokalizace pro elektronický kompas.	
Nastavení času a data			Zadání času a data.	

¹⁾ Indego 1300

260 Česky		
Výběr časového plánu		Vysvětlení
MANUÁLNĚ	Info	Informace pomáhající při použití MANUÁLNÍHO REŽIMU.
	Zvolit	Zvolte tuto funkci, pokud se nemá použít žádný časový plán.
ČAS. PLÁN 1 – 5	Změna	Naprogramování až 5 automatických časových plánů nastavením individuálních dnů sečení a časových úseků.
	Zvolit	Aktivace jednoho z 5 individuálních časových plánů.
Časový plán – info		Vysvětlení
Časový plán – info		Přehled naprogramovaných dnů sečení.
Zpět		Zpět do hlavního menu.
Výběr časového plánu		Vyvolání podmenu „Výběr časového plánu“.
Uzamčení tlačítek		Vysvětlení
Uzamčení tlačítek		Tlačítka jsou uzamčena ihned, nezávisle na automatickém uzamčení.
Odemčení tlačítek		Pro odemčení tlačítek je nutné zadání PIN kódu.

Hledání závad

Online podpora



<http://www.bosch-indego.com>



Priznaky	Možná příčina	Náprava
Zahradní nářadí neběží	Možné ucpání	Zkontrolujte a popř. uvolněte spodní stranu zahradního nářadí (noste vždy zahradní rukavice)
	Akumulátor není zcela nabit	Zahradní nářadí kvůli nabití umístěte do nabíjecí stanice
	Příliš dlouhá tráva	Nastavte větší výšku sečení
	Příliš studený/horký akumulátor	Akumulátor nechte ohřát/ochladit
Motor nastartuje a následně opět zastaví	Přerušovač okruhu el. proudu není správně/není zcela nasazený	Nasad'te správně
	Akumulátor není zcela nabit	Zahradní nářadí kvůli nabití umístěte do nabíjecí stanice
	Příliš studený/horký akumulátor	Akumulátor nechte ohřát/ochladit Nastavte větší výšku sečení
Zahradní nářadí běží přerušovaně	Možná vnitřní závada	Obrat'te se na autorizovaný servis Bosch

Príznaky	Možná příčina	Náprava
Zahradní nářadí zanechává nepravidelný obraz sečení	Příliš nízká výška sečení	Nastavte větší výšku sečení
	Tupé nože	Výměna nožů
	Možné ucpání	Zkontrolujte a popř. uvolněte spodní stranu zahradního nářadí (noste vždy zahradní rukavice)
Místy neposečený trávník	Krátký časový úsek vzhledem k velikosti trávníku	Zvětšete časový úsek
	Doba chodu akumulátoru	Obraťte se na autorizovaný servis Bosch
	Vzdálenost mezi překážkami vyznačenými ohraničujícím vodičem je menší než 1 m	Zvětšete vzdálenost mezi ohraničujícími vodiči Upozornění: překážky s výškou více než 6 cm nemusejí být vodičem ohraničeny
	Hrbolatý trávník	V menu Nastavení sečení zvětšete/zmenšete překryvání pruhů sečení
Silné vibrace/hluk	Uvolněná matice/šroub nože	Matici/šroub nože utáhněte
	Poškozené nože	Výměna nožů
Není možný žádný proces nabíjení	Zkorodované nabíjecí kontakty	Očistěte nabíjecí kontakty
	Možná vnitřní závada	Obraťte se na autorizovaný servis Bosch
Zahradní nářadí nemůže zajet do nabíjecí stanice	Ohraničující vodič není správně nasměrovaný	Ohraničující vodič zkontrolujte a vyrovnejte
	Ohraničující vodič v blízkosti zdroje rušení	Dodržujte dostatečnou vzdálenost mezi ohraničujícím vodičem a zdrojem rušení (ca. 1 m)
LED na nabíjecí stanici bliká	Ohraničující vodič je přerušovaný, příliš dlouhý nebo příliš krátký	Zkontrolujte, zda není ohraničující vodič přerušovaný a má délku mezi 20 a 450 m. Poté vypněte a opět zapněte zdroj napětí.
Ukazatel na nabíjecí stanici nesvítí	Síťová zástrčka napájecího zdroje není (správně) zastrčená	Síťovou zástrčku (zcela) zastrčte do zásuvky
	Možná je vadná zásuvka nebo síťový kabel	Síťové napětí nechte zkontrolovat oprávněným elektrikářem
	Vadný napájecí zdroj nebo nabíjecí stanice	Napájecí zdroj nebo nabíjecí stanice nechte zkontrolovat v zákaznickém servisu Bosch

Zákaznická a poradenská služba

www.bosch-garden.com

Při všech dotazech a objednávkách náhradních dílů nezbytně prosím uvádějte 10-místné objednávací číslo podle typového štítku zahradního nářadí.

V případě potřeby zašlete vždy společně robotickou sekačku a nabíjecí stanici do servisního střediska Bosch.

Navíc je nutná i verze softwaru Vašeho zahradního nářadí (viz „Menu > Nastavení > Systémové volby > Info“).

Czech Republic

Robert Bosch odbytová s.r.o.

Bosch Service Center PT

K Vápence 1621/16

692 01 Mikulov

Na www.bosch-pt.cz si můžete objednat opravu Vašeho stroje nebo náhradní díly online.

Tel.: 519 305700

Fax: 519 305705

E-Mail: servis.naradi@cz.bosch.com

www.bosch.cz

Přeprava

Obsazené lithium-iontové akumulátory podléhají požadavkům zákona o nebezpečných nákladech. Tyto akumulátory mohou být bez dalších podmínek přepravovány uživatelem po silnici.

Při zasílání prostřednictvím třetí osoby (např.: letecká přeprava nebo spedice) je třeba brát zřetel na zvláštní požadavky na balení a označení. Zde musí být při přípravě zásilky nezbytně přizván expert na nebezpečné náklady.

Zpracování odpadů

Nevyhazujte zahradní nářadí, nabíječky a akumulátory/baterie do domovního odpadu!

Pouze pro země EU:



Podle evropské směrnice 2012/19/EU musejí být neupotřebitelná elektrická a elektronická zařízení a podle evropské směrnice 2006/66/ES vadné nebo opotřebované akumulátory/baterie rozebrané shromážděny a dodány k opětovnému zhodnocení nepoškozujícím životní prostředí.

262 | Slovensky

- ▶ **Integrované akumulátory sméji byť vyjmuty pouze kvôli likvidaci.** Otvorením skořepiny tělesa se může zahradní nářadí zničit.
- ▶ **Integrované akumulátory smí kvôli likvidaci odejmout pouze autorizovaný servis.**

Akumulátory/baterie:

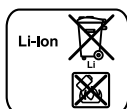

Li-ion:

Dbejte prosím upozornění v odstavci „Přeprava“.

Změny vyhrazeny.

Slovensky

Ďakujeme Vám, že ste sa rozhodli pre automatickú kosačku Indego. Skôr ako budete Indego inštalovať, prečítajte si nasledovné Bezpečnostné pokyny.

Bezpečnostné pokyny

Dôležité upozornenie! Starostlivo si prečítajte pokyny uvedené v nasledujúcom texte. Dobre sa oboznámte s obslužnými prvkami a so správnym používaním tohto záhradníckeho náradia. Návod na používanie si láskavo starostlivo uschovajte na neskoršie používanie.

Vysvetlenia symbolov na záhradníckom náradí



Všeobecné upozornenie na nebezpečenstvo.

Postarajte sa o to, aby záhradnícke náradie neblokovalo alebo neznemožňovalo použiť žiadne východy.



Výstraha: Skôr ako začnete záhradnícke náradie používať, prečítajte si Návod na používanie.



Výstraha: Skôr ako budete na záhradníckom náradí niečo robiť alebo ho dvíhať, musíte ho vypnúť vypínačom.



Zachovajte opatrnosť: Nedotýkajte sa rotujúcich nožov. Nože sú ostré. Chráňte sa pred stratou prstov na nohách alebo na rukách.



Skôr ako sa budete dotýkať niektorých súčiastok náradia, počkajte, kým sa všetky súčiastky úplne zastavia. Po vypnutí tohto záhradníckeho náradia nože ešte rotujú ďalej a mohli by Vám spôsobiť poranenie.



Dávajte pozor na to, aby ste pri práci nezranili blízko stojace osoby odletujúcimi cudzími telieskami.



Výstraha: Keď záhradnícke náradie pracuje, zachovávajte od neho bezpečný odstup.



Nevozte sa na tomto záhradníckom náradí.



Táto nabíjačka je vybavená bezpečnostným transformátorom.



Na čistenie automatickej kosačky nepoužívajte vysokotlakový čistič ani záhradnú hadicu.

Obsluha

- ▶ **Demontujte odpojovač elektrického obvodu pred akoukoľvek prácou záhradníckom náradí (napr. údržba, výmena nástroja a pod.), takisto pred transportom alebo skladovaním.**

- ▶ Nikdy nedovoľte používať toto záhradnícke náradie deťom ani žiadnym iným osobám, ktoré nie sú dôkladne oboznámené s návodom na jeho používanie. Predpisy niektorej krajiny môžu prípadne obmedzovať vek obsluhujúcej osoby.
- ▶ Toto záhradnícke náradie nie je určené na používanie pre osoby (vrátane detí) s obmedzenými psychickými, senzorickými alebo duševnými schopnosťami alebo s nedostatočnými skúsenosťami a/alebo nedostatočnými vedomosťami, s výnimkou prípadu, ak na ne dozerá kompetentná osoba, alebo ak od nej dostali presné pokyny, ako majú toto záhradnícke náradie používať.
Dávajte pozor na deti, aby ste zabezpečili, že sa nebudú môcť s týmto záhradníckym náradím hrať.
- ▶ Obsluhujúca osoba alebo užívateľ je zodpovedný za úrazy a škody spôsobené iným ľuďom alebo za škody na ich majetku.
- ▶ Okamžite stlačte červené tlačidlo STOP, ak sa počas prevádzky záhradného náradia objaví nejaké nebezpečenstvo.
- ▶ Postarajte sa o správne namontovanie vymedzovacieho drôtu podľa Návodu na používanie.
- ▶ Kontrolujte vymedzovací drôt. Musí byť po celej dĺžke napnutý a upevnený na zemi pomocou kolíkov tak, aby nemal voľné a skrútené úseky.
- ▶ Pravidelne kontrolujte priestor, v ktorom sa záhradnícke náradie používa, a odstráňte všetky kamene, palice, drôty a ostatné cudzie predmety.
- ▶ Nesmie sa prechádzať cez káble prívodu elektrickej energie, ktoré sú pod napätím.
- ▶ Pravidelne záhradnícke náradie kontrolujte, aby ste zabezpečili, že nože, skrutky noža a rezacie zariadenie nie sú opotrebované ani poškodené. Opotrebované nože a skrutky noža nahraďte novými v rámci výmeny celej súpravy, aby ste predišli nevyváženosti.
- ▶ Nepoužívajte toto záhradnícke náradie s poškodenými krytmi alebo bezpečnostnými prvkami.
- ▶ Nedávajte svoje ruky ani chodidlá do blízkosti rotujúcich súčiastok ani pod ne.
- ▶ Záhradnícke náradie nikdy nezdvíhajte ani neprenášajte vtedy, keď je motor v chode.
- ▶ Nenechávajte záhradnícke náradie pracovať bez dozoru, ak viete, že sa v bezprostrednej blízkosti nachádzajú domáce zvieratá, deti alebo nejaké osoby.
- ▶ Zapínajte záhradnícke náradie podľa tohto návodu na používanie a majte vždy bezpečný odstup od rotujúcich súčiastok.
- ▶ Nepoužívajte toto záhradnícke náradie v rovnakom čase ako postrekovacie zariadenie. Zostavte si časový rozvrh, aby sa si boli istí, že oba systémy nebudú pracovať súčasne.

► **V žiadnom nerobte prípade na záhradníckom náradí nejaké zmeny.** Nedovolené zmeny by mohli negatívne ovplyvniť bezpečnosť Vášho záhradníckeho náradia a mať za následok zvýšenie hluku a vibrácií.

Uvoľnenie odpojovača elektrického obvodu:

- keď chcete odstrániť blokovanie (blokujúce nečistoty),
- keď budete záhradnícke náradie kontrolovať, čistiť, alebo na ňom niečo iné robiť (opravovať ho),
- keď začne záhradnícke náradie nezvyčajne vibrovať (záhradnícke náradie zastavte a ihneď ho skontrolujte),
- po zrážke s nejakým cudzím predmetom. Skontrolujte, či nie je záhradnícke náradie poškodené a kvôli potrebnej oprave sa skontaktujte s autorizovaným servisným strediskom Bosch.

Údržba

- **Keď s niečím manipulujete, alebo keď niečo robíte v priestore ostrých nožov, používajte vždy záhradnícke pracovné rukavice.**
- **Pre každú prácu na záhradníckom náradí vyberte odpojovač elektrického obvodu.**
- **Pred každou prácou na nabíjacej jednotke alebo na napájacom zdroji vytiahnite zástrčku zo zásuvky.**

Vonkajšok záhradníckeho náradia dôkladne vyčistite mäkkou kefou a vyutierajte handričkou. **Nepoužívajte pritom vodu ani rozpúšťadlá alebo leštiaci prostriedok.** Odstráňte všetky zvyšky a usadeniny zachytenej trávy a iné drobné nečistoty, predovšetkým z vetracích štrbín.

Otočte záhradnícke náradie dolnou stranou smerom hore a dôkladne ho vyčistite v priestore nožov. Na vyčistenie pevne zachytených zvyškov skosenej trávy použite tvrdú kefu alebo škrabku. (pozri obrázok A)

Použitie nože sa dajú otočiť. (pozri obrázok B)

- Postarajte sa o to, aby boli všetky matice, zavrtané skrutky a ostatné skrutky dobre utiahnuté, aby bol zaručený bezpečný prevádzkový stav záhradníckeho náradia.
- Záhradnícke náradie pravidelne kontrolujte a pre vlastnú bezpečnosť opotrebované alebo poškodené súčiastky vymeňte.
- Pamätajte na to, že treba používať výlučne originálne náhradné súčiastky značky Bosch.
- V prípade potreby vymieňajte nože a skrutky ako súpravu.

Skladovanie v zime a transport

- **Pred skladovaním tohto záhradníckeho náradia z neho vždy vyberte prerušovač elektrického obvodu.**
- Kosačka Indego je pripravená na prevádzku pri teplotách v rozsahu medzi 5 °C a 45 °C. Počas zimnej sezóny, keď sa teplota pohybuje

trvalo pod 5 °C, skladujte Indego a nabíjaciu jednotku na bezpečnom a suchom mieste a tak, aby boli nedosiahnuteľné pre deti.

Nekladte na záhradnícke náradie ani na nabíjaciu jednotku žiadne predmety. Keď prepravujete Indego na dlhšie vzdialenosti, najlepšie je používať originálny obal.

Pamäťová karta SD

Rozhranie pre SD-karty v automatickej kosačke je určené len na diagnózu softvéru prostredníctvom autorizovaného servisného strediska Bosch.

Ohrozenie akumulátorom

- ▶ Nabíjanie sa smie vykonávať len v nabíjacích jednotkách schválených firmou Bosch.
- ▶ Indego pracuje pri teplotách v rozsahu medzi 5 °C a 45 °C. Keď sa teplota akumulátora nachádza mimo tohto rozsahu, Indego to hlási na svojom displeji a zostáva v nabíjacej jednotke, alebo ak pracuje, vráti sa do nabíjacej jednotky späť.
- ▶ Vyhýbajte sa kontaktu so záhradníckym náradím, ak vo výnimočnom prípade uniká z akumulátora kvapalina. Po kontakte s touto kvapalinou vyhľadajte lekársku pomoc.
- ▶ Keď sa akumulátor poškodí, môže z neho vytečť kvapalina, ktorá sa dostane na okolité súčiastky. Prekontrolujte zasiahnuté súčiastky a skontaktujte sa s autorizovaným servisným strediskom Bosch.

- ▶ **Neotvárajte záhradnícke náradie ani akumulátor, ktorý sa nachádza vnútri.** Hrozí nebezpečenstvo skratu aj zásahu elektrickým prúdom.
- ▶ **Chráňte svoje záhradnícke náradie pred ohňom.** Hrozí nebezpečenstvo výbuchu.
- ▶ **V prípade poškodenia alebo neodborného používania záhradníckeho náradia môžu z akumulátora vystupovať zdraví škodlivé výpary. Zabezpečte prívod čerstvého vzduchu a v prípade nevoľnosti vyhľadajte lekársku pomoc.** Tieto výpary môžu podráždiť dýchacie cesty.
- ▶ Skladujte toto záhradné náradie pri rozsahu teploty od –20 °C do 50 °C. Nenechávajte napríklad ležať záhradné náradie v lete v motorovom vozidle.

Bezpečnostné pokyny pre nabíjačku a napájací zdroj

- ▶ **Nabíjanie sa smie vykonávať iba pomocou originálnej nabíjacej jednotky Bosch.** Inak hrozí nebezpečenstvo výbuchu a požiaru.
- ▶ **Pravidelne kontrolujte nabíjaciu jednotku, napájací zdroj, sieťovú šnúru a zástrčku. Nepoužívajte nabíjaciu jednotku v prípade, ak ste zistili nejaké poškodenie. Neotvárajte nabíjaciu jednotku ani napájací zdroj sami a dávajte ich opravovať len kvalifikovanému personálu a výlučne iba s použitím originálnych náhradných súčiastok.** Poškodené nabíjacie jednotky, napájacie zdroje, prírodné

šnúry a zástrčky zvyšujú riziko zásahu elektrickým prúdom.

► **Nepoužívajte nabíjaciu jednotku ani napájací zdroj položené na ľahko horľavom podklade (ako je napr. papier, textil a podobne) resp. ani v horľavom prostredí.**

Zohrievanie nabíjacej jednotky a napájacieho zdroja, ktoré vzniká pri nabíjaní, predstavuje nebezpečenstvo požiaru.

► **Dávajte pozor na deti.** Takýmto spôsobom zabezpečíte, že deti sa s nabíjacou jednotkou, napájacím zdrojom alebo záhradníckym náradím nebudú môcť hrať.

► **Deti a osoby, ktoré na základe svojich fyzických, senzorických alebo duševných schopností alebo kvôli nedostatku skúseností alebo poznatkov nie sú v stave spoľahlivo obsluhovať nabíjaciu jednotku alebo napájací zdroj, nesmú používať nabíjaciu jednotku alebo napájací zdroj bez dozoru alebo pokynov nejakej zodpovednej osoby.** V opačnom prípade hrozí nebezpečenstvo nesprávnej obsluhy a poranenia.

► Napätie zdroja prúdu musí mať takú hodnotu, ktoré sa zhoduje s údajmi na typovom štítku napájacieho zdroja.

► Napájací zdroj by mal byť v ideálnom prípade zapojený do zástrčky, ktorá je poistená ochranným spínačom FI (RCD) s maximálnym poruchovým prúdom 30 mA. Pravidelne kontrolujte fungovanie ochranného spínača FI (RCD).

► Prívodnú šnúru treba pravidelne kontrolovať, či nevykazuje znaky poškodenia a smie sa používať len vtedy, keď je v bezchybnom stave.

► Ak je potrebná výmena prívodnej šnúry, musí ju vykonať výrobca, jeho niektoré autorizované servisné stredisko ručného elektrického náradia alebo určená osoba s príslušnou kvalifikáciou, aby sa zabránilo ohrozeniu bezpečnosti používateľa.

► Pri výmene šnúry spájajúcej nabíjaciu jednotku a napájací zdroj dávajte pozor na to, aby išlo o výrobky schválené firmou Bosch.

► Nikdy sa nedotýkajte zástrčky sieťovej šnúry mokrými rukami.





► Po prívodnej šnúre nesmiete prechádzať, lámať ju ani ňou trhať, pretože by sa mohla poškodiť. Chráňte sieťovú šnúru pred horúčavou, olejom a ostrými hranami.

Napájací prístroj je kvôli bezpečnosti vybavený ochrannou izoláciou a nepotrebuje žiadne uzemnenie. Prevádzkové napätie výrobku je 230 V AC (striedavý prúd), 50 Hz (pre krajiny mimo EÚ 220 V, 240 V – podľa konkrétneho vyhotovenia). Bližšie informácie Vám poskytne Vaše autorizované servisné stredisko Bosch. V prípade pochybností prekonzultujte problém s vyučeným elektrikárom alebo s najbližším autorizovaným servisným strediskom Bosch.

Prívodnú šnúru (sieťovú prípojku) treba pravidelne kontrolovať, aby ste zistili, či nie je poškodená, a smie sa používať len v bezchybnom stave.

Symboly

Nasledujúce symboly sú pre čítanie a pochopenie tohto Návodu na používanie veľmi dôležité. Dobre si tieto symboly a ich významy zapamätajte. Správna interpretácia týchto symbolov Vám bude pomáhať lepšie a bezpečnejšie používať toto ručné elektrické náradie.

Symbol	Význam
	Používajte ochranné pracovné rukavice
	Dovolená manipulácia
	Zakázaný druh manipulácie
	Príslušenstvo/náhradné súčiastky

Používanie podľa určenia

Toto záhradnícke náradie je určené na kosenie trávnikov pri súkromnom používaní.

Technické údaje

Samočinná kosačka	Jednotka SI	Indego	Indego 800	Indego 1000 Connect	Indego 1100 Connect	Indego 1200 Connect	Indego 1300
Vecné číslo	3 600 HA2 0.. ... HA2 1..	... HA2 1..	... HA2 3..	... HA2 3..	... HA2 3..	... HA2 2..
Šírka strihu	cm	26	26	26	26	26	26
Pracovná výška nožov	mm	20 – 60	20 – 60	20 – 60	20 – 60	20 – 60	20 – 60
Uhol zošikmenia svahu (max.)	°	20	20	20	20	20	20
Veľkosť pracovnej plochy všetky plochy							
– maximálne	m ²	1000	800	1000	1100	1200	1300
– minimálne	m ²	20	20	20	20	20	20
– na jedno nabitie akumulátora až do*	m ²	200	200	200	200	200	200
Hmotnosť	kg	11,1	11,1	11,1	11,1	11,1	11,1
Druh ochrany		IPX1	IPX1	IPX1	IPX1	IPX1	IPX1
Sériové číslo		pozri typový štítok na záhradníckom náradí					
Akumulátor		lítiovo-iónový	lítiovo-iónový	lítiovo-iónový	lítiovo-iónový	lítiovo-iónový	lítiovo-iónový
Menovité napätie	V=	32,4	32,4	32,4	32,4	32,4	32,4
Kapacita	Ah	3,0	3,0	3,0	3,0	3,0	3,0
Počet akumulátorových článkov		18	18	18	18	18	18
Doba prevádzky, priemerne až*	min	50	50	50	50	50	50
Nabíjacia doba akumulátora (max.)	min	50	50	50	50	50	50

*v závislosti od výšky rezu, stavu trávy a vlhkosti

**v závislosti od typu výrobku

Tieto údaje platia pre menovité napätie [U] 230 V. V takých prípadoch, keď má napätie odlišné hodnoty a pri vyhotoveniach, ktoré sú špecifické pre niektorú krajinu, sa môžu tieto údaje odlišovať.

Všimnite si láskavo vecné číslo na typovom štítku svojho záhradníckeho náradia. Obchodné názvy jednotlivých kusov záhradníckeho náradia sa môžu odlišovať.

268 | Slovensky

Samočinná kosačka	Jednotka SI	Indego	Indego 800	Indego 1000 Connect	Indego 1100 Connect	Indego 1200 Connect	Indego 1300
Vymedzovací drôt							
Vymedzovací drôt							
- dodávaný kábel	m	150/200**	150	200	200	250	300
- inštalovaná dĺžka, min.	m	20	20	20	20	20	20
- inštalovaná dĺžka, max.	m	450	450	450	450	450	450
Nabíjacia jednotka							
Vecné číslo	F 016 L69 104	... L69 104	... L69 104	... L69 104	... L69 104	... L69 105
Vstupné napätie	V	42	42	42	42	42	42
Spotreba elektrickej energie	W	150	150	150	150	150	150
Nabíjací prúd	A	2,0	2,0	2,0	2,0	2,0	2,0
Pripustný rozsah teploty nabíjania	°C	5 – 45	5 – 45	5 – 45	5 – 45	5 – 45	5 – 45
Hmotnosť	kg	2,0	2,0	2,0	2,0	2,0	2,0
Druh ochrany		IPX1	IPX1	IPX1	IPX1	IPX1	IPX1
Napájací zdroj							
Vecné číslo							
Švajčiarsko	F 016 L69 117	... L69 117	... L69 117	... L69 117	... L69 117	... L69 117
Anglicko		... L69 118	... L69 118	... L69 118	... L69 118	... L69 118	... L69 118
ostatná Európa		... L69 116	... L69 116	... L69 116	... L69 116	... L69 116	... L69 116
Austrália		... L69 119	... L69 119	... L69 119	... L69 119	... L69 119	... L69 119
Vstupné napätie (striedavé napätie)	V	220 – 240	220 – 240	220 – 240	220 – 240	220 – 240	220 – 240
Trieda ochrany		□ / II	□ / II	□ / II	□ / II	□ / II	□ / II
Frekvencia	Hz	50/60	50/60	50/60	50/60	50/60	50/60
Výstupné napätie (jednosmerné napätie)	V	42	42	42	42	42	42
Druh ochrany		IPX7	IPX7	IPX7	IPX7	IPX7	IPX7
Hmotnosť	kg	2,0	2,0	2,0	2,0	2,0	2,0

*v závislosti od výšky rezu, stavu trávy a vlhkosti

**v závislosti od typu výrobku

Tieto údaje platia pre menovité napätie [U] 230 V. V takých prípadoch, keď má napätie odlišné hodnoty a pri vyhotoveniach, ktoré sú špecifické pre niektorú krajinu, sa môžu tieto údaje odlišovať.

Všimnite si láskavo vecné číslo na typovom štítku svojho záhradníckeho náradia. Obchodné názvy jednotlivých kusov záhradníckeho náradia sa môžu odlišovať.

Informácia o hlučnosti/vibráciách

Hodnoty hlučnosti zistené podľa FprEN 50636-2-107. Vyhodnotená hodnota hladiny hluku A tohto náradia je typicky: Hladina akustického tlaku 64 dB (A); hladina akustického výkonu 72 dB (A). Nespoľahlivosť merania K = 2,74 dB.

Vyhlasenie o konformite 1588

Vyhlasujeme na svoju výhradnú zodpovednosť, že výrobok opísaný v časti „Technické údaje“ spĺňa všetky príslušné ustanovenia smerníc 2006/42/ES, 1999/5/ES, 2000/14/ES, 2009/125/ES, 2011/65/EÚ vrátane ich zmien a je v súlade s nasledujúcimi normami:
 EN 60335-1:2012/FprEN 50636-2-107 (Bezpečnosť výrobu), EN 60950-1:2006+A2:2013/
 EN 60950-22:2006 (Bezpečnosť výrobu),
 EN 61558-1:2005+A1:2009/
 EN 61558-2-16:2009+A1:2013 (Bezpečnosť napájačiek),
 EN 301 489-7 V1.3.1 (EMV a ERM pre GSM a DCS),
 EN 301 511 V9.0.2 (zásadné požiadavky pre GSM 900 a

GSM 1800), EN 55014-1:2006+A2:2011 (EMV Rušivé signály), EN 55014-2:1997+A2:2008 (EMC Odolnosť proti poruchám).

2000/14/ES: Garantovaná hladina akustického výkonu 75 dB(A).

Spôsob hodnotenia konformity podľa prílohy VI.

Kategória produktu: 32

Poverené pracovisko 2000/14/ES:

SRL, Sudbury, England, Nr. 1088

Súbor technickej dokumentácie (2006/42/ES,

2000/14/ES) sa nachádza u:

Bosch Lawn and Garden Ltd., PT-LG/ENS23,

Stowmarket, Suffolk IP14 1EY, England

Henk Becker

Executive Vice President
Engineering

Helmut Heinzelmann

Head of Product Certification
PT/ETM9

Henk Becker i.v. *Helmut Heinzelmann*

Robert Bosch GmbH, Power Tools Division
70764 Leinfelden-Echterdingen, GERMANY
13.08.2014

Vysvetlenie obrázkov k inštalácii (pozri strany 3–13)

Cieľ činnosti	Obrázok	Strana
Obsah balenia/vybalenie záhradného náradia	1	4
Umiestnenie nabíjacej jednotky	2 – 3	4 – 5
Prevedenie vymedzovacieho drôtu cez základnú dosku	4	5
Pripojenie prvého konca vymedzovacieho drôtu	5	5
Upevnenie nabíjacej jednotky na zemi	6	5
Uloženie vymedzovacieho drôtu	7	6
Predĺžiť vymedzovací drôt	8	7
dodatocnú plochu ohraničiť vymedzovacím drôtom	9	7
Pripojenie druhého konca vymedzovacieho drôtu	10	8
Nasadenie ochranného krytu na nabíjajúcu jednotku	11	8
Pripojenie napájacieho zdroja	12	9
Nabíjacia jednotka signalizuje Sietové napätie ZAP	13	9
Vloženie prerušovača elektrického obvodu	14	9
Postavte záhradnícke náradie do nabíjacej jednotky	15	10
„Privítací displej“, pozri Text v Návode na používanie	16	10

Cieľ činnosti	Obrázok	Strana
Nadvihnutie a prenášanie záhradného náradia	17	11
Nastavenie pracovnej výšky nožov	18	11
Efektívne kosenie pomocou Logicut	19	12
Čistenie	A	13
Údržba	B	13

Príprava trávniky

Odstráňte kamene, voľné kúsky dreva, drôty, elektrické šnúry pod napätím a ostatné cudzie predmety z celej plochy, ktorá sa bude kosiť.

Postarajte sa o to, aby bola kosená plocha rovná a nenachádzali sa na nej pre záhradnícke náradie žiadne prekážky ako jamy, ryhy a strmé svahy so sklonom nad 20°.

Pokoste hlavnú plochu trávniky konvenčnou kosačkou na výšku maximálne 40 mm a priestor nad vymedzujúcim drôtom na výšku maximálne 20 mm.

Inštalácia

Video o inštalácii Indego je k dispozícii na internetovej stránke www.bosch-indego.com, alebo použijete nasledujúci kód QR.



Zvoľte polohu pre nabíjajúcu jednotku; vodorovne vyrovnanú a nie na priamom slnečnom svetle.

Upozornenie: Nabíjajúcu jednotku treba umiestniť k vonkajšej hrane plochy trávniky na vymedzovací drôt. Nesmie sa nachádzať vedľa drevárne alebo záhradného domčeka, ktorý leží uprostred plochy trávniky ako ostrov.

Postarajte sa o to, aby nabíjajúca jednotka stála vedľa plochy, ktorá sa bude kosiť, s 1,5 m dlhou rovnou stopou pred ňou i s 1,5 m dlhou rovnou stopou za ňou. Je dôležité, aby pri pohľade z plochy trávniky smerovali nabíjacie kontakty doľava (pozri obrázok 2).

Upozornenie: Ak by stála nabíjajúca jednotka tak, že nabíjacie kontakty by smerovali k ploche trávniky alebo doprava, Indego nebude pracovať správne.

Pretiahnite vymedzujúci drôt cez predný otvor základnej plochy, prevedte ho cez kanál elektrickej šnúry a cez zadnú dieru. Upevnite vymedzujúci drôt v jednej línii s dierou pomocou kolíka. Odstráňte opatrne izoláciu a pripojte vymedzujúci drôt na pravú pripájajúcu svorku (Červená). (pozri obrázky 4 – 5)

Upevnite nabíjačku pomocou 4 dodaných kolíkov k zemi. (pozri obrázok 6)

Uložte vymedzujúci drôt proti smeru pohybu hodinových ručičiek a tesne na zemi. Dodržiavajte minimálny odstup od hrán trávniky, stupňov, stien, jazierok a pod. Použite šablónu. (pozri obrázok 7)

270 | Slovensky

Upozornenie: Vymedzovací drôt musí byť uložený tak, aby Indego nebol od neho nikdy vzdialený viac ako 16 m.

Keď trávnik hraničí s chodníkom alebo s plochou, ktoré majú rovnakú výšku ako trávnik, môže Indego prechádzať po rozhraní. V takýchto prípadoch možno vymedzovací drôt položiť priamo k rozhraniu.

Upozornenie: Vymedzovací drôt smie byť uložený v zemi maximálne 5 cm hlboko. Odporúčame Vám ohraničiť pevné objekty nachádzajúce sa v rámci plochy trávniku. Tým sa zabráni vonkajšiemu opotrebovaniu Indega ustavičnými nárazmi. Objekty, ktoré sú nižšie ako 6 cm, treba ohraničiť v smere pohybu hodinových ručičiek, aby sa zabránilo poškodeniu nožov. Drôty smerujúce k týmto zónam alebo od nich, sa majú dotýkať, nemajú sa však uložiť tak, aby sa križovali. (pozri obrázok 7)

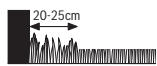

Upozornenie: Priestor široký cca 20 cm okolo pevných objektov zostáva nepokosený, rovnako ako rohy (kúty) trávniku.

Upevnite vymedzovací drôt pomocou prvého kolíka vedľa nabíjacej jednotky, napnite ho a použite ďalšie kolíky v odstupe cca 50 cm. (pozri obrázok 7)

Dokončíte kruh a vedľa vymedzovací drôt popri bočnej strane nabíjacej jednotky tak, aby sa táto nachádzala v jednej línii s dierou a s kolíkom. Upevnite druhý koniec vymedzovacieho drôtu takisto pomocou kolíka. Presvedčte sa o tom, či diera, oba konce drôtu ako aj kolík vytvárajú jednu líniu. Skráťte vymedzovací drôt, odstráňte opatrne izoláciu a pripojte vymedzovací drôt na ľavú pripájaciu svorku (Čierna). (pozri obrázok 10)

Nasaďte ochranný kryt na nabíjaciu jednotku. (pozri obrázok 11)

Upozornenie: Pridavný vymedzovací drôt pripojte pomocou spojky. (pozri obrázok 8)

Vymedzovací drôt sa smie predĺžiť maximálne na dĺžku 450 m.

Upozornenie: Dodržiavajte odstup vymedzovacieho drôtu, keď budete vertikutovať alebo hrabať trávnik.

Inštalujte napájací zdroj tak, aby bol v chlade a v suchu. Pripojte ho s nabíjacou jednotkou a so zásuvkou, ktorá sa nachádza vo vnútri nejakej budovy. (pozri obrázok 12)

Skontrolujte indikáciu na nabíjacej jednotke (pozri obrázok 13):

- Indikácia svieti **trvalým zeleným svetlom**, keď je výstupné napätie napájacieho zdroja k dispozícii a vymedzovací drôt nie je prerušený.
- Indikácia **nesvieti v prípade**, keď výstupné napätie napájacieho zdroja chýba.

Inštalovanie ďalšej záhrady (Indego 1300)

Indego 1300 sa dá používať až pre tri rôzne záhrady.

Na inštaláciu ďalšej záhrady sú potrebné: ďalšia nabíjacia jednotka (F 016 800 384/F 016 800 438), vymedzovací drôt a kolíky.

Pri inštalácii ďalšej plochy postupujte podľa nasledujúcich pokynov.

Upozornenie: Ak má byť Indego prestavený z jednej záhrady do druhej, stlačte najprv tlačidlo „Symbol Home“, aby sa Indego vrátil do nabíjacej stanice. Potom ho môžete zdvihnúť a preniesť do nasledujúcej nabíjacej stanice.

Pred prvým použitím

Zasuňte prerušovač elektrického obvodu do záhradníckeho náradia a postavte náradie na nabíjanie k nabíjacej jednotke. (pozri obrázky 14 – 16)

Objaví sa „prítivací displej“ s nasledujúcimi symbolmi:

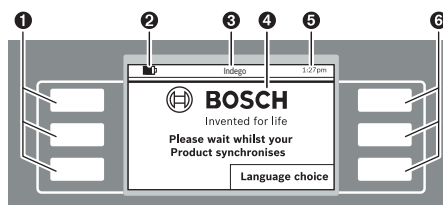

Symbol	Význam
1	Ľavé multifunkčné tlačidlá
2	Stav nabitia akumulátora
3	Názov menu/podmenu
4	Displej s displejovými dialógmi
5	Časový údaj
6	Pravé multifunkčné tlačidlá

Tieto tlačidlá majú rozličné funkcie. Príslušný význam závisí od vyvolaného menu a je vysvetlený na displeji.

Tlačidlá vedľa šípkových symbolov (kurzor) ▲ alebo ▼ umožňujú navigáciu smerom hore alebo dole cez opcie menu. Tlačidlá vedľa šípkových symbolov (kurzor) ► alebo ◀ dovoľujú navigovanie cez opcie menu smerom doprava alebo doľava.

Displej prejde k nasledujúcej displejovej dialógu hneď potom, ako bola nejaká opcia zvolená a potvrdená.

Inštalácia

Ako prvé stlačte tlačidlo vedľa „Language choice“ (Voľba jazyka). Objaví sa displejový dialóg „Voľba jazyka“ s nasledovným obsahom.

Zvoľte nejaký jazyk a potvrdte ho pomocou „**Uložiť do pamäte**“.

Zvoľte región, v ktorom sa bude Indego používať a potvrdte ho pomocou tlačidla „**Uložiť do pamäte**“.

Táto informácia sa použije na optimalizáciu elektronickej kompasu automatickej kosačky.

Stlačte „**Pokračovať**“, aby ste zadali svoj osobný PIN-kód.

Zvoľte polohu zadania pomocou kurzora Doľava/doprava, pomocou kurzora Hore/dole zadajte čísla a potvrdte ich príkazom „**Zadať**“, alebo zvolte „**Späť**“, aby ste sa vrátili k predchádzajúcemu „**PIN-kód**“.

Upozornenie: PIN-kód majte poznačený tak, aby sa k nemu nedostali tretie osoby.

Keď svoj osobný PIN-kód stratíte, na odblokovanie musíte Indego aj s nabíjacou jednotkou priniesť do autorizovaného servisného strediska Bosch. Skontaktujte sa so svojím predajcom alebo so servisným strediskom Bosch (pozri „Servisné stredisko a poradenstvo pri používaní“).

Nastavte hodinový čas „hh:mm“, dátum „dd/mm/yy“ a formát hodinového času „Format: 12 h“. Zvoľte zadávaciu polohu pomocou kurzora Doľava/doprava, pomocou kurzora Hore/dole nastavte číslice a potvrdte ich pomocou „**Uložiť do pamäte**“ alebo zvolte „**Späť**“, aby ste sa vrátili k predchádzajúcemu „**PIN-kód**“.

272 | Slovensky

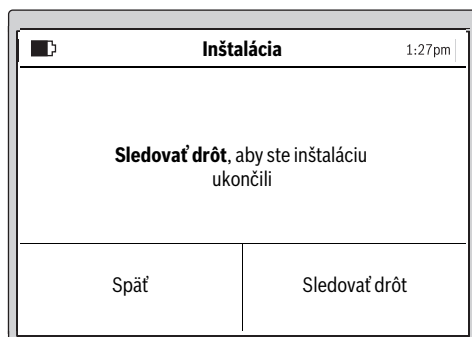

Zvoľte „**Sledovať drôt**“, aby ste vymerali záhradu. (Zvoľte „Späť“, aby ste sa vrátili k displeju „Dátum & čas“.)

Upozornenie: Ak v tomto čase indikácia na nabíjacej jednotke blíká, je vymedzovací drôt prerušený, je príliš dlhý (viac ako 450 m) alebo príliš krátky (menej ako 20 m).

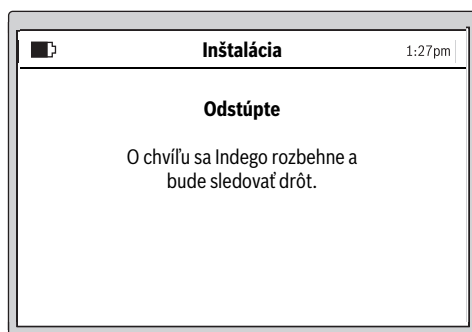

Nasledujúci displejový dialóg indikuje prvé prejdeie okolo vymedzovacieho drôtu:

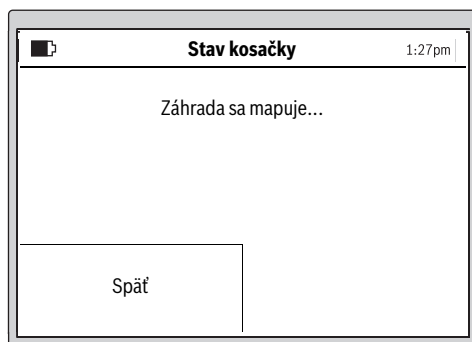

Nože nerotujú, keď záhradnícke náradie prechádza popri vymedzovacom drôte prvýkrát.

Upozornenie: Pri mapovaní sleduje Indego vymedzovací drôt na okraji plochy trávnik. Tam, kde sa drôt vo vzdialenosti 1 cm od prekážky rozvetvuje smerom k nej alebo od nej, Indego ho nespozná a pokračuje ďalej po vonkajšom obvode. (pozri obrázok 7)

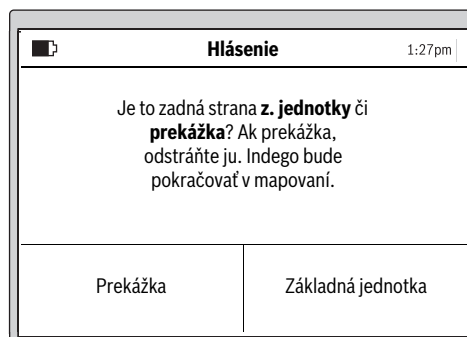

Vymeriavanie je skončené, len čo záhradnícke náradie dosiahne zadnú stranu nabíjacej jednotky.

Stlačte „**Prekážka**“, keď záhradnícke náradie zadnú stranu nabíjacej stanice nedosiahlo. Všímajte si informácie na displeji, aby ste inštaláciu ukončili.

Stlačte „**Základná jednotka**“, keď záhradnícke náradie dosiahlo zadnú stranu nabíjacej stanice.

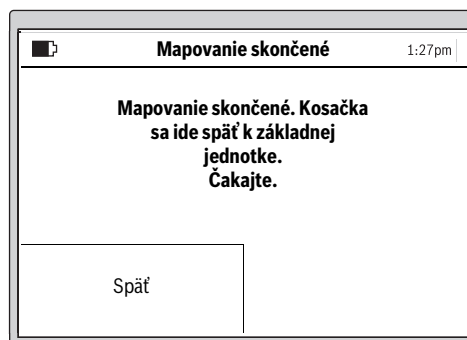
**Indego 1300**

Na displeji sa ukáže opcia: pomenovať záhradu jedným z názvov uložených v pamäti. Aby ste potom mohli mapovať ďalšiu záhradu, treba Indego postaviť do tam umiestnenej nabíjacej stanice. Indego je potom v stave zmapovať ďalšiu záhradu, len čo sa stlačí tlačidlo „Mapujem“.

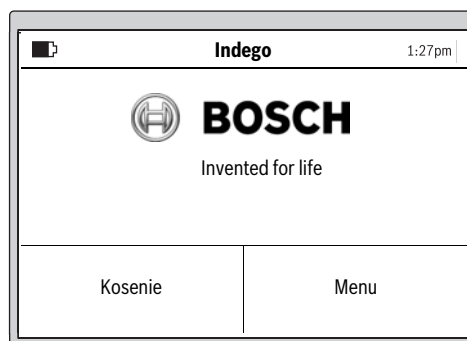

Po úspešnej inštalácii môžete stlačiť buď „Kosenie“, aby ste okamžite spustili kosenie, alebo pod „Menu > Zmeniť časový rozvrh“ nastaviť nový časový harmonogram.

Ďalšie informácie o správaní sa záhradníckeho náradia počas kosenia nájdete v odseku „Kosenie“.

Zadanie plánu kosenia

Nakonfigurujte si plán kosenia a nastavenie podľa Vašich predstáv.

Približné doby trvania úplného zmapovania záhrady sú uvedené nižšie. Uvedomte si láskavo, že doby trvania sa môžu líšiť, a to podľa vlastností trávnik a počtu objektov na ploche trávnik.

200 m ²	2 h
500 m ²	6 h
800 m ²	9 h
1000 m ²	12 h
1300 m ²	16 h

Všetky body Menu sú uvedené v odseku „Menu navigácia“.

Zadávanie „časového rozvrhu“ je vysvetlené detailne. Ďalšie body menu sú zrozumiteľné.

Časový rozvrh

Pod „Menu > Zmeniť časový rozvrh“ môžete vyvolať 5 časových harmonogramov.

Funkcia „MANUÁLNE“ sa má používať len vtedy, keď má záhradnícke náradie pracovať iba v aktuálnom čase.

Každý jednotlivý režim „ČASOVÉHO ROZVRHU“ sa dá prispôbiť Vaším požiadavkám.

Príklad:

Voľba časového rozvrhu		1:27pm
Informácia	MANUÁLNE ✓ Č. PLAN 1	▲
Zmena	Č. PLAN 2	▼
	Č. PLAN 3	
	Č. PLAN 4	
	Č. PLAN 5	
Späť		Zvoliť

Zvoľte niektorý časový rozvrh n „ČASOVÝ ROZVRH“ pomocou kurzora Hore-dole, napr. „Č. PLAN 1“ a stlačte „Zmena“.

Sprac. doby kos.		1:27pm
▶	00 04 08 12 16 20	▲
	P	
	U	
◀	S	▼
	Š	
↶	21:00	↷

Zvoľte požadovaný deň kosenia pomocou kurzora Hore/dole, napr. „P“. Zvoľte dobu spustenia pomocou kurzora Doľava/doprava.

Potvrďte dobu spustenia pomocou tlačidla dole vpravo.

Zvoľte dobu ukončenia pomocou kurzora Doľava/doprava.

Potvrďte dobu ukončenia pomocou tlačidla dole vpravo.

Toto záhradnícke náradie bude pracovať v rámci časového okienka dovtedy, kým bude treba nabíť akumulátor. Keď bude plocha trávnik pokosená pred uplynutím časového okienka, vráti sa záhradnícke náradie späť k nabijacej jednotke.

Naprogramované časové okienka sa zobrazia v prehľadnom pláne.

Sprac. doby kos.		1:27pm
▶	00 04 08 12 16 20	▲
	P	
	U	
◀	S	▼
	Š	
↶	21:00	↷

Nastavte všetky ďalšie potrebné dni kosenia a potvrdte svoj osobný „Č. PLAN 1“ pomocou tlačidla dole vľavo.

UKeď chcete nastavenú dobu vymazať, posuňte kurzor k časovému okienku a vymažte ho pomocou tlačidla dole vpravo.

274 | Slovensky

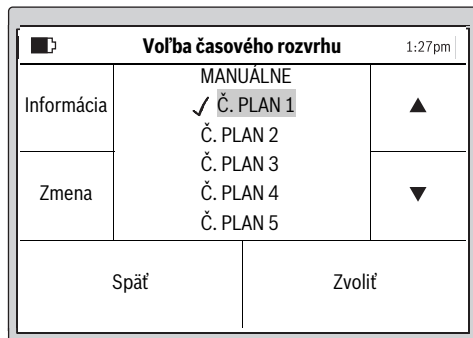

Háčik ✓ sa objaví vedľa časového programu uloženého do pamäte.

Toto záhradnícke náradie začne kosiť, len čo sa dosiahne nastavený deň a doba štartu časového okienka 1.

Upozornenie: Nastavte rôzne sezónne časové rozvrhy podľa rastu na jar, v lete a na jeseň. Pozorujte rast trávy a v prípade potreby časový rozvrh prispôbte.

Kosenie

- ▶ **Nedovoľte deťom, aby sa vozili na záhradníckom náradí.**
- ▶ **Stlačte manuálne tlačidlo Stop vždy predtým, ako záhradnícke náradie nadvihnete za rukoväť.**

Pracovná výška nožov: Pracovná výška nožov sa dá nastavovať medzi 20 mm a 60 mm (pozri obrázok 18). K dispozícii je 10 rôznych nastavení (cca 20 mm, 24 mm, 29 mm, 33 mm, 38 mm, 42 mm, 47 mm, 51 mm, 56 mm a 60 mm).

Upozornenie: Nožový systém kosačky Indego je konštruovaný na kosenie nízkej trávy (3–5 mm). Pokosený materiál sa môže nechať na trávniku ako hnojivo.

Zadajte časový rozvrh s častými opakovaniami. Takto dosiahnete dobré výsledky kosenia, nabitie akumulátora vydrží dlhšie a vyhnete sa tomu, aby zostávala pokosená tráva na trávniku.

Keď kosenie začalo:

- ak záhradné náradie pracuje v režime „Manuálne“ dovtedy, kým bude plocha trávniku pokosená, je stlačené tlačidlo STOP. Kosenie sa prerušuje len na nabitie akumulátora.
- záhradnícke náradie pracuje v naprogramovanom režime „časového rozvrhu“ v rámci časového okienka neprerušovane. Kosenie preruší iba kvôli nabíjaniu. Keď chcete prerušiť kosenie pred ukončením časového okienka, stlačte manuálne tlačidlo Stop. Keď bude plocha trávniku pokosená pred uplynutím časového okienka, vráti sa záhradnícke náradie späť k nabíjacej jednotke.

Indego 1300

Indego 1300 spozná výmenu nabíjacej jednotky a načíta správnu mapu záhrady vtedy, ako už bola táto záhrada už predtým zmapovaná. Keď bol zvolený časový harmonogram, začne Indego 1300 v nastavenej dobe s kosením.

Efektívne kosenie pomocou Logicut

Ako efektívne Indego kosí (pozri obrázok 19)

Aby Vaša kosačka Indego kosila efektívne, Indego spoznáva a zapamätáva si tvar plochy, na ktorej pracuje. Tento proces učenia sa koná počas prvých dvoch pracovných cyklov.

V nasledovnom texte si vysvetlíme, ako Indego spoznáva tvar trávniku.

Funguje to nasledovne

Aby kosil efektívne, zmapuje Indego vonkajší obvod plochy trávniku a polohu objektov, ktoré sa nachádzajú v jej vnútri (stromy, kvetinové záhony, jazierka a pod.), ktoré boli pri inštalácii ohraničené pomocou vymedzovacieho drôtu.

Takýmto spôsobom môže Indego prekalkulovať, kde bol už trávnik pokosený a súčasne vyrátať cestu k nabíjacej jednotke a od nej. Vďaka tomu je Indego v stave splniť úlohu výrazne efektívnejšie.

Mapovanie pracovnej plochy (pozri obrázok 19)

Keď boli vykonané nastavenia, zmapuje Indego najprv vonkajší tvar záhrady. To sa uskutoční prejdением popri vymedzovacom drôte na okraji plochy trávniku. Pri prejazde Indego odmeria vzdialenosť, vytvorí si mapu a uloží ju do svojej pamäte.

Upozornenie: Indego nesleduje drôt k vnútorným ohraničeniam.

Spoznávanie polohy objektov záhrady ohraničených drôtom (pozri obrázok 19)

Len čo kosačka Indego zmapovala plochu, ktorú má kosiť, môže začať s kosením. Po stlačení príkazu „Kosenie“ opustí Indego nabíjajúcu jednotku a začne kosiť trávnik v rovnobežných riadkoch. Tieto rovnobežné riadky sú obmedzené na približne 10 m, aby sa dodržal čo najpresnejší riadok. Čiastková plocha sa pokosí v rovnobežných riadkoch, s výnimkou prípadu, že narazí na vymedzovací drôt ohraničujúci nejaký objekt.

Keď Indego objaví takýto objekt, sleduje vymedzovací drôt okolo objektu, aby zistil jeho tvar. Kvôli overeniu polohy objektu prejde Indego k okraju plochy trávniku až po vymedzovací drôt a miesto zaznamená uložením do mapy záhrady. Potom Indego pokračuje v kosení. Tento postup sa zopakuje vždy vtedy, keď Indego natrafi na ďalšie objekty. Po vykonaní práce sa Indego vráti späť do nabíjacej jednotky.

Upozornenie: Druhé kosenie má rovnaký priebeh. Týmto spôsobom sa zabezpečí, že všetky objekty v záhrade budú objavené a spoľahlivo zaznamenané do mapy záhrady.

Keď sa v záhrade ďalšie objekty nenájdú, Indego pokračuje ďalej v kosení.

Ak sa má po zapnutí v rámci záhrady vynechať nejaká plocha (napr. kvetinový záhon), môže sa dodatočný vymedzovací drôt pripojiť pomocou káblovej spojky. (pozri obrázok 9)

Režim Kosenie (pozri obrázok 19)

Len čo Indego spoznal (naučil sa) polohu všetkých objektov v záhrade, pokosi efektívne trávnik v rovnobežných riadkoch.

Kosenie s dvojnásobnou rýchlosťou

Keď Indego natrafí pri kosení na vysokú alebo hustú trávu, zvýši automaticky počet obrátok rezacieho systému a zníži rýchlosť pohybu dovedy, kým bude toto miesto pokosené.

Kosenie okraja

V tomto režime kosí Indego pozdĺž vymedzovacieho drôtu. Frekvencia je nastaviteľná. Pri základnom nastavení sa to uskutoční pri každom štvrtom kosení.

Prekrývanie kosených riadkov

Indego kosí trávnik v rovnobežných riadkoch dlhých až do 10 m. Vzdialenosť medzi riadkami je prednastavená na 20 cm, pri vyššej tráve sa však automaticky zmenší. Keď je táto tráva pokosená, kosenie pokračuje s prednastavenou vzdialenosťou riadkov. Užívateľ si môže toto nastavenie prostredníctvom menu zmeniť.

Tlačidlá na nabíjacej jednotke (Indego 1300)

Na nabíjacej jednotke Indego 1300 sú ďalšie funkčné tlačidlá na ovládanie Indega.

Symbol Basis – Stlačením tohto tlačidla sa prikáže návrat Indega do nabíjacej jednotky.

Symbol Stopp – Stlačením tohto tlačidla sa prikáže zastavenie Indega.

Keď bolo Indego zastavené, je na pokračovanie v prevádzke potrebné zadať PIN.

Sensory

Toto záhradné náradie je vybavené nasledujúcimi senzormi:

- **Senzor pre dvíhanie** sa aktivuje a vypína pohon a nože v prípade, keď sa záhradnicke náradie nadvihne.
- **Senzor pre prevrátenie** spozná, keď leží záhradnicke náradie dolnou časťou hore a vypne pohon aj nože.
- **Senzor pre blokovanie** spozná pri dotyku prekážku v šírke stopy záhradnickeho náradia a dá pokyn na zmenu smeru.
- **Sklonový senzor** sa aktivuje v prípade, že záhradnicke náradie dosiahlo uhol sklonu 45°.

Ak sa niektorý zo senzorov aktivuje, napr. senzor nadvihnutia, na displeji sa objaví hlásenie: „Záhradné náradie bolo nadvihnuté. Zadajte PIN-kód, aby ste mohli pokračovať“. Displej sa stmaví, keď sa počas 10 minút neuskutoční žiadne zadanie. Ak chcete displej znova aktivovať, stlačte ľubovoľné tlačidlo.

Keď sa záhradnicke náradie nachádza v spánku, stlačte ľubovoľné tlačidlo a vyvolajte displej na zadanie PIN-kódu a potom zadajte PIN-kód.

Nabíjanie akumulátora

Akumulátor je vybavený tepelnou poistkou, ktorá dovoľí nabíjanie akumulátora len v rozsahu teplôt medzi 5 °C a 45 °C.

Príslušný lítiovo-iónový akumulátor sa dodáva v čiastočne nabitom stave. Na dosiahnutie plnej kapacity je potrebné záhradnicke náradie pred prvým použitím v nabíjacej jednotke úplne nabiť.

Lítiovo-iónové akumulátory možno kedykoľvek dobíjať bez toho, aby to negatívne ovplyvnilo ich životnosť. Prerušenie nabíjania takýto akumulátor nepoškodzuje.

Keď je akumulátor prázdny alebo vybitý, záhradnicke náradie sa pomocou ochranného obvodu vypne: Nože sa už nepohybujú.

276 | Slovensky

Programová tabuľka

Nasledujúce tabuľky vysvetľujú jednotlivé body menu.

Nastavenia		Vysvetlenie	
Nastavenia pre kosenie	Kosenie okraja	Nikdy	Záhradnícke náradie nikdy nekosí okraj.
		Každý 4. raz	Záhradnícke náradie pokosí okraj pri každom 4. kosení.
		Každý 2. raz	Záhradnícke náradie pokosí okraj pri každom 2. kosení.
		Vždy	Indego pokosí okraj pri každom kosení. Upozornenie: Indego pokosí okraj pri každej zadanej dobe kosenia v kalendári, alebo keď sa stlačí tlačidlo „Kosenie“.
	Prekrytie stopy	Vzdialenosť medzi riadkami je prednastavená na 20 cm, pri vyššej tráve sa však automaticky zmenší. Užívateľ si môže toto nastavenie prostredníctvom menu zmeniť.	
	Signál-ID	Prechod na kanál s inou frekvenciou v prípade poruchy signálu.	
	Vymazať záhradu	Mapa záhrady uložená v pamäti automatickej kosačky sa vymaže. Upozornenie: Náradie by malo stáť v nabíjacej jednotke.	
Spravovanie záhrady ¹⁾	Vymazať záhradu	Mapa záhrady uložená v pamäti automatickej kosačky sa vymaže.	
	Premenujte záhradu	Mapa aktuálnej záhrady uloženej v pamäti sa dá premenovať.	
	Zoznam záhrad	Zoznam máp uložených v pamäti zobrazuje signál ID.	
Bezpečnostné opcie	Zmena PIN-kódu	Na nové aktivovanie po automatickom blokovaní a bezpečnostnom vypnutí je potrebné zadanie PIN-kódu. Zmena PIN-kódu si vyžaduje najprv zadanie doterajšieho PIN-kódu.	
	Automatické blokovanie	Zap	Tlačidlá sa automaticky zablokujú, ak sa v priebehu 10 minút nestlačí žiadne tlačidlo. Toto nastavenie sa odporúča použiť z bezpečnostných dôvodov na ochranu proti krádeži.
Vyp		Tlačidlá sú stále pripravené na zadávanie.	
Voľba jazyka		Zmena jazyka komunikácie.	
Systémové opcie	Nastaviť zvuk tlačidiel	Zmeniť hlasitosť zvukového signálu tlačidiel.	
	Nastaviť displej	Jas displeja	Nastaviť jas displeja svetlejšie alebo tmavšie.
	Informácia		Informácia o verzii softvéru, sériovom čísle a poslednom servise.
	Nastavenie z výroby	Vrátenie záhradníckeho náradia na nastavenie z výrobného závodu vymaže všetky osobné nastavenia. Vrátenie na nastavenie z výrobného závodu si vyžaduje nové mapovanie záhrady.	
Vyberte región		Lokalizácia pre elektronický kompas	
Nastaviť dátum a čas		Zadanie dátumu a času.	

¹⁾ Indego 1300

Voľba časového rozvrhu		Vysvetlenie
MANUÁLNE	Informácia	Informácia Help pre použitie funkcie MANUÁLNE.
	Zvoliť	Túto funkciu zvolte vtedy, keď sa nemá použiť žiaden časový rozvrh.
Č. PLAN 1 – 5	Zmena	Programovanie až 5 automatických časových rozvrhov nastavením individuálnych dní kosenia a časových okienok.
	Zvoliť	Je aktivovaný jeden z 5 časových rozvrhov.
Informácia o časovom rozvrhu		Vysvetlenie
Informácia o časovom rozvrhu	Späť	Prehľad naprogramovaných dní kosenia.
	Voľba časového rozvrhu	Späť k hlavnému menu.
		Podmenu vyvolať displej „Voľba časového rozvrhu“.
Blokovať tlačidlá		Vysvetlenie
Blokovať tlačidlá		Tlačidlá sa okamžite zablokujú, nezávisle od automatického blokovania.
	Odblokovať tlačidlá	Na odblokovanie tlačidiel je potrebné zadať PIN-kód.

Hľadanie porúch

Podpora online



<http://www.bosch-indego.com>



Symptómy	Možná príčina	Odstránenie príčiny
Záhradnicke náradie nebeží	Náradie môže byť upchaté (zablokované)	Skontrolujte dolnú stranu náradia a v prípade potreby ju uvoľnite (vyčistite) (používajte pritom vždy záhradnicke pracovné rukavice)
	Akumulátor nie je celkom nabitý	Postavte záhradnicke náradie do nabíjacej jednotky
	Tráva je príliš vysoká	Nastavte väčšiu pracovnú výšku nožov
	Akumulátor je príliš studený/príliš horúci	Akumulátor zohrejte/nechajte vychladnúť
Motor sa spustí a potom sa hneď znova zastaví	Odpojovač elektrického obvodu nebol vložený správne/nebol vložený úplne	Vložte správne
	Akumulátor nie je celkom nabitý	Postavte záhradnicke náradie do nabíjacej jednotky
	Akumulátor je príliš studený/príliš horúci	Akumulátor zohrejte/nechajte vychladnúť Nastavte väčšiu pracovnú výšku nožov
Záhradnicke náradie beží prerušovane	Možno sa vyskytla interná chyba	Obráťte sa na autorizované servisné stredisko Bosch

278 | Slovensky

Symptómy	Možná príčina	Odstránenie príčiny
Záhradnicke náradie zanecháva nepravidelne pokosený trávnik	Pracovná výška nožov je príliš nízka	Nastavte väčšiu pracovnú výšku nožov
	Nože sú tupé	Výmena nožov
	Náradie môže byť upchaté (zablokované)	Skontrolujte dolnú stranu náradia a v prípade potreby ju uvoľnite (vyčistite) (používajte pritom vždy záhradnicke pracovné rukavice)
Trávnik je na niektorých miestach nepokosený	Časové okienko je so zreteľom na veľkosť trávniku príliš malé	Zväčšite časové okienko
	Doba výdrže akumulátora	Obráťte sa na autorizované servisné stredisko Bosch
	Vzdialenosť medzi vymedzovacím drôtom a registrovanými prekážkami je menšia ako 1 m	Vzdialenosť medzi vymedzovacími drôtmí zväčšiť Poznámka: Prekážky, ktoré sú vyššie ako 6 cm netreba obopínať drôtom
	Hrboľatý trávnik	V menu Nastavenie kosenia zväčšiť/zmenšiť prekryvanie pracovnej stopy
Silné vibrácie/hluk	Matica noža/skrutka noža je uvoľnená	Utiahnite maticu/skrutku noža
	Nôž je poškodený	Výmena nožov
Nabíjanie nie je možné	Nabíjacie kontakty sú skorodované	Vyčistiť nabíjacie kontakty
	Možno sa vyskytla interná chyba	Obráťte sa na autorizované servisné stredisko Bosch
Záhradnicke náradie sa sa nevie dostať do nabíjacej jednotky	Vymedzovací drôt nie je správne vyrovnaný	Skontrolovať a vyrovnať vymedzovací drôt
	Vymedzovací drôt v blízkosti zdroja poruchy	Zachovať dostatočný odstup medzi vymedzovacím drôtom a a zdrojom poruchy (cca 1 m)
Indikácia LED na nabíjacej jednotke bliká	Vymedzovací drôt je prerušený, je príliš dlhý alebo príliš krátky	Skontrolujte, či nie je vymedzovací drôt prerušený a či má dĺžku v rozpätí medzi 20 a 450 m. Potom vypnite napájanie a znova ho zapnite.
Indikácia na nabíjacej jednotke nesvieti	Zástrčka napájacieho prístroja nie je (nie je správne) zasunutá	Zástrčku zasuňte do zásuvky (zasuňte ju celkom)
	Zásuvka alebo sieťová šnúra je možno pokazená	Dajte skontrolovať napätie siete vyučenému elektrikárovi
	Napájací zdroj alebo nabíjačka majú poruchu	Sieťový napájač alebo nabíjaciu stanicu dajte skontrolovať do autorizovaného servisného strediska Bosch

Servisné stredisko a poradenstvo pri používaní

www.bosch-garden.com

Pri všetkých dopytoch a objednávkach náhradných súčiastok uvádzajte láskavo bezpodmienečne 10-miestne vecné číslo uvedené na typovom štítku záhradnickeho náradia.

V prípade potreby zašlite automatickú kosačku a nabíjaciu jednotku, vždy obe spolu, do niektorého autorizovaného servisného strediska Bosch.

Okrem toho je potrebná verzia softvéru pre Vaše záhradnicke náradie (pozri „**Menu > Nastavenia > Systémové nastavenia > Informácie**“).

Slovakia

Na www.bosch-pt.sk si môžete objednať opravu vášho stroja alebo náhradné diely online.

Tel.: (02) 48 703 800

Fax: (02) 48 703 801

E-Mail: servis.naradia@sk.bosch.com

www.bosch.sk

Transport

Priložené lítiovo-iónové akumulátory podliehajú požiadavkám pre transport nebezpečného nákladu. Tieto akumulátory smie používateľ náradia prepravovať po cestách bez ďalších opatrení.

Pri zasielaní tretími osobami (napr.: leteckou dopravou alebo prostredníctvom špedície) treba rešpektovať osobitné požiadavky na obaly a označenie. V takomto prípade treba pri príprave zásielky bezpodmienečne konzultovať s expertom pre prepravu nebezpečného tovaru.

Likvidácia

Neodhadzujte opotrebované záhradnicke náradie, nabíjačky ani akumulátory/batérie do komunálneho odpadu!

Len pre krajiny EÚ:

Podľa Európskej smernice 2012/19/EÚ sa musia nepoužiteľné ručné elektrické a elektronické prístroje (elektrospotrebiče) a podľa európskej smernice 2006/66/ES sa musia poškodené alebo opotrebované akumulátory/batérie zbierať separovane a treba ich dávať na recykláciu zodpovedajúcu ochrane životného prostredia.

- ▶ **Integrované akumulátory sa môžu demontovať len na likvidáciu.** Pri otvorení vonkajšieho puzdra sa môže ručné záhradnícke náradie zničiť.
- ▶ **Zabudované akumulátory sa môžu demontovať na likvidáciu len v autorizovanom servisnom stredisku.**

Akumulátory/batérie:**Lítiovo-iónové akumulátory:**

Dodržte láskavo pokyny uvedené v odseku „Transport“.

Zmeny vyhradené.

Magyar

Köszönjük, hogy az Indego robot fűnyíró mellett döntött.

Kérjük olvassa el az alábbi biztonsági útmutatót, mielőtt telepítené az Indegot.

Biztonsági előírások

Figyelem! Gondosan olvassa el a következő utasításokat. Ismerkedjen meg a kezelőelemekkel és a kerti kiskocsi előírászerű használatával. A használati utasítást biztos helyen őrizze meg a későbbi használathoz.

A kerti kiskocsin található jelek és jelzések magyarázata

Általános tájékoztató a veszélyekről.

Gondoskodjon arról, hogy a kerti kiskocsi ne állja el a kijáratokat.



Figyelmeztetés: Olvassa el a használati utasítást, mielőtt a kerti kiskocsit üzembe helyezi.



Figyelmeztetés: Működtesse a kikapcsoló szerkezetet, mielőtt munkákat hajt végre a kerti kiskocsin, vagy felemeli azt.



Vigyázat: Ne érintse meg a forgó késeket. A kések élesek.

Ügyeljen arra, hogy a berendezés ne vágassa le a kéz- vagy lábujjait.



Várja meg, amíg a kerti kiskocsi minden része teljesen leállt, mielőtt hozzáérne valamelyik alkatrészhez. A kések a kerti kiskocsi kikapcsolása után még tovább forognak és sérüléseket okozhatnak.



Ügyeljen arra, hogy a berendezésből kirepülő idegen anyagok ne sebesíthessék meg a közelben álló személyeket.



Figyelmeztetés: Munka közben tartson biztonságos távolságot a kerti kiskocstól.



Ne üljön fel a kerti kiskocsira.



A töltőkészülék egy biztonsági transzformátorral van felszerelve.



A fűnyíró robot tisztításához ne használjon nagynyomású tisztítót vagy kerti locsolótömlőt.

Kezelés

► **A kerti kisépen végzendő minden munka (például karbantartás, szerszámcsere, stb.) megkezdése előtt, valamint szállításhoz és tároláshoz vegye ki az áramkör megszakítót a kerti kisépből.**

► Sohase engedje meg gyerekeknek, vagy ezen előírásokat nem ismerő személyeknek, hogy a kerti kisépet használják. Az Ön országában érvényes előírások lehet, hogy korlátozzák a kezelő korát.

► Ez a kerti kisép nincs arra előirányozva, hogy azt olyan személyek (beleértve a gyerekeket) használják, akiknek a fizikai, érzékelési, vagy értelmi képességeik korlátozottak, vagy nincsenek meg a megfelelő tapasztalataik, illetve tudásuk, kivéve ha az ilyen személyekre a biztonságukért felelős más személy felügyel, vagy utasításokat ad arra, hogyan kell használni a kerti kisépet. Gyerekeket nem szabad a kerti kiséppel felügyelet nélkül hagyni, nehogy játsszanak a készülékkel.

► A más személyek által elszenvedett balesetekért, illetve a más tulajdonában keletkezett károkért a kezelő vagy felhasználó felel.

► Azonnal nyomja meg a piros Stop gombot, ha a kerti kisép üzemeltetése közben bármilyen veszély lép fel.

► Gondoskodjon arról, hogy a határoló vezeték a Használati útmutatónak megfelelően helyesen legyen elhelyezve.

► Ellenőrizze a határoló vezetéket. A határoló vezetéket teljes hosszában ki kell feszíteni és laza szakaszok nélkül, a cölöpök segítségével a talajhoz kell rögzíteni.

► Rendszeresen ellenőrizze azt a területet, amelyen a kerti kisép alkalmazásra kerül, és távolítsa el minden követ, botot, drótot és egyéb idegen tárgyat.

► Feszültség alatt álló áramellátó kábeleken nem szabad áthaladni.

► Rendszeresen ellenőrizze a kerti kisépet, és gondoskodjon arról, hogy a kések, késcsavarok és a vágóberendezés ne legyenek elkopva vagy megrongálódva. Az elkopott késeket és késcsavarokat csak együtt, teljes készletként cserélje ki, hogy megelőzze a kiegyensúlyozatlanságokat.

► Sohase használja a kerti kisépet megrongálódott védőborítással vagy biztonsági berendezések nélkül.

► A kezeit és a lábait sohase tegye a forgó alkatrészek közelébe vagy azok alá.

► Sohase emelje fel és sohase vigye a kerti kisépet működő motor mellett.

► Ne hagyja a kerti kisépet felügyelet nélkül dolgozni, ha tudja, hogy háziállatok, gyerekek vagy más személyek vannak a kisép közvetlen közelében.

► A Használati útmutatónak megfelelően kapcsolja be a kerti kisépet és maradjon biztonságos távolságban a forgó részekről.

► Ne üzemeltesse a kerti kismépet egyidejűleg egy öntözőrendszerrel. Adjon be egy olyan időtervet, amely biztosítja, hogy a két rendszer ne működjön egyidejűleg.

► **A kerti kismépen változtatásokat végrehajtani tilos.** A nem megengedett változtatások befolyásolhatják a kerti kismépe biztonságát és megnövekedett zajokhoz és rezgésekhez vezethetnek.

Oldja ki az áramkör megszakítót:

- a beékelődések elhárítása előtt,
- mielőtt a kerti kismépet ellenőrizné, megtisztítaná, vagy azon valamilyen munkát végezne,
- ha a kerti kismép szokatlan módon rezgésbe jön (állítsa le és azonnal ellenőrizze a kerti kismépet),
- egy idegen tárggyal való ütközés után. Vizsgálja meg a kerti kismépet, nem rongálódott-e meg, és szükséges javítások esetén lépjen kapcsolatba a Bosch vevőszolgálattal.

Karbantartás

- **Viseljen mindig kerti védőkesztyűt, ha az éles kések körül végez munkát.**
- **A kerti kismépen végzendő bármely munka megkezdése előtt távolítsa el az áramkör megszakítót.**
- **A töltőállomáson vagy a tápegységen végzendő bármely munka megkezdése előtt húzza ki a hálózati csatlakozó dugót a dugaszolóaljzatból.**

Egy puha kefével és egy kendővel alaposan tisztítsa meg a kerti kismép külsejét. **Vizet, oldószereket és polírozó szereket ne használjon.**

Távolítsa el a berendezésre lerakódott fűmaradékokat és lerakódásokat, különösen a szellőzőnyílásról.

Forgassa a kerti kismépet az alsó oldalával felfelé és rendszeresen tisztítsa meg a kések területét.

Használjon egy kemény kefét vagy egy hántolót, hogy a késekre tapadó szilárd fűmaradékokat is el tudja távolítani.

(lásd az „A” ábrát)

A késeket meg lehet fordítani.

(lásd a „B” ábrát)

- Gondoskodjon arról, hogy valamennyi anya, csapszeg és csavar biztonságosan rögzítve legyen, hogy garantálhassa a kerti kismép biztonságos munkavégzési állapotát.
- Rendszeresen ellenőrizze a kerti kismépet és a saját biztonsága érdekében cserélje ki az elhasznált és megrongálódott alkatrészeket.
- Ügyeljen arra, hogy csak eredeti Bosch pótalkatrészek kerüljenek alkalmazásra.
- A késeket és késcsavarokat, ha kell, csak teljes készletként cserélje ki.

Téli tárolás és szállítás

► **A kerti kismép elraktározása előtt távolítsa el az áramkör megszakítót.**

► Az Indego az 5 °C és 45 °C közötti hőmérséklet tartományban üzemkés. A téli szezonban, ha a hőmérséklet tartósan 5 °C alatt van,

282 | Magyar

tárolja az Indegot és a töltőállomást gyerekek számára el nem érhető módon egy biztonságos és száraz helyiségben.

Ne tegyen más tárgyakat a kerti kiségre vagy a töltőállomásra.

Ha az Indegot nagyobb távolságokra szállítja, a legcélszerűbb az eredeti csomagolást használni.

SD-kártya

A fűnyíró robotba beépített SD-kártya-interfész csak a Bosch szervizközpont által végrehajtható szoftverdiagnosztikára szolgál.

Az akkumulátorral kapcsolatos veszélyek

- ▶ A feltöltést csak a Bosch által engedélyezett töltőállomással szabad végrehajtani.
- ▶ Az Indego az 5 °C és 45 °C közötti hőmérséklet tartományban működik. Ha az akkumulátor hőmérséklete ezen a tartományon kívül van, az Indego ezt a képernyőjén kijelzi és a töltőállomáson marad, vagy, ha éppen dolgozik, visszatér a töltőállomáshoz.
- ▶ Ne érintse meg a kerti kiséget, ha egy szokatlan esetben az akkumulátorból folyadék lép ki. Ha érintkezésbe került a folyadékkal, keressen fel egy orvost.
- ▶ Ha az akkumulátor megrongálódik, abból folyadék léphet ki és benedvesítheti a szomszédos alkatrészeket. Ellenőrizze az érintett alkatrészeket és lépjen kapcsolatba a Bosch vevőszolgálattal.
- ▶ **Ne nyissa ki a kerti kiséget és a belsejében elhelyezett akkumulátort.** Ekkor rövidzárlat és áramütés veszélye áll fenn!
- ▶ **Óvja meg a tüztől a kerti kiséget.** Robbanásveszély.
- ▶ **A kerti kisép megrongálódása és szakszerűtlen használata esetén az akkumulátorból gőzök léphetnek ki. Juttasson friss levegőt a helyiségbe, és ha panaszai vannak, keressen fel egy orvost.** A gőzök ingerelhetik a légzőutakat.
- ▶ A kerti kiséget csak a – 20 °C és 50 °C közötti hőmérséklet tartományban tárolja. Ezért például nyáron ne hagyja az autóban a kerti kiséget.

Biztonsági útmutató a töltőkészülék és tápegység számára

- ▶ **A feltöltést csak az eredeti Bosch töltőállomással szabad végrehajtani.** Ellenkező esetben robbanás- és tűzveszély áll fenn.
- ▶ **Rendszeresen ellenőrizze a töltőállomást, a tápegységet, a kábelt és a csatlakozó dugót. Ha megrongálódásokat talált, ne használja a töltőállomást és a tápegységet. Ne nyissa fel saját maga a töltőállomást vagy a tápegységet, hanem azt csak szakképzett szakemberrel és csak eredeti pótalkatrészek használatával javíttassa meg.** A töltőállomás, tápegység, kábel vagy csatlakozó dugó megrongálódása megnöveli az áramütési veszélyt.



- ▶ **Ne üzemeltesse a töltőkészüléket és a tápegységet könnyen gyulladó felületen (például papíron, textilanyagokon, stb.) illetve gyúlékony környezetben.** A töltőállomásnak és a tápegységnek a töltés közben fellépő felmelegedése miatt tűzveszély áll fenn.
 - ▶ **Ügyeljen a gyerekekre.** Ez garantálja, hogy a gyerekek ne játszhassanak a töltőállomással, a tápegységgel vagy a kerti kisgéppel.
 - ▶ **A töltőállomást vagy tápegységet gyerekek és olyan személyek nem használhatják, akik a fizikai, érzékelési, vagy értelmi képességeik miatt, vagy a tapasztalatok vagy megfelelő ismeretek hiányában nem képesek a töltőállomást vagy a tápegységet biztonságosan használni, kivéve ha az ilyen személyekre a biztonságukért felelős más személy felügyel, vagy utasításokat ad arra, hogyan kell használni a töltőállomást vagy a tápegységet.** Ellenkező esetben hibás kezelés és sérülések veszélye áll fenn.
 - ▶ Az áramforrás feszültségének meg kell egyeznie a tápegység típus tábláján található adatokkal.
 - ▶ A tápegységet ideális esetben egy olyan dugaszolóaljzathoz kell csatlakoztatni, amely egy legfeljebb 30 mA hibaáramra beállított hibaáram-védőkapcsolóval (RCD) van ellátva. Rendszeresen ellenőrizze a hibaáram-védőkapcsoló (RCD) működését.
 - ▶ A csatlakozó vezeték megrongálódásának esetleges jeleit rendszeresen ellenőrizni kell, a vezetéket csak kifogástalan állapotban szabad használni.
 - ▶ Ha a csatlakozó vezetéket ki kell cserélni, ezzel a munkával a biztonság veszélyeztetésének elkerülésére a gyártót, a gyártó erre feljogosított vevőszolgálatát vagy egy megfelelő szakképzettségű személyt kell megbízni.
 - ▶ A töltőállomás és a tápegység kábelének kicserélésekor ügyeljen arra, hogy csak a Bosch által engedélyezett kábelt használjon.
 - ▶ Sohase fogja meg nedves kézzel a hálózati csatlakozó dugót.
 - ▶ Ne menjen keresztül a hálózati csatlakozó vezetéken, ne préselje össze és ne húzza meg erősen azt, mert megrongálódhat. A kábelt óvja meg az éles peremektől, magas hőmérséklettől és olajtól.
- A tápegység biztonsági megfontolásokból védőszigeteléssel van ellátva és ezért földelésre nincs szüksége. Az üzemi feszültség 230 V AC, 50 Hz (az EU-n kívüli országokban a kivételtől függően 220 V, 240 V). További információkat az erre feljogosított Bosch vevőszolgálatától kaphat.
- Kétséges esetekben kérdezzen meg erről egy megfelelő képzésű villanyszerelőt vagy a legközelebbi Bosch szerviz képviselőt.

284 | Magyar

A csatlakozó vezeték látható megrongálódásának és elhasználódásának esetleges jeleit rendszeresen ellenőrizni kell, a vezetéket csak kifogástalan állapotban szabad használni.

Jelképes ábrák

Az ezt követő jelmagyarázat a Használati útmutató elolvasásának és megértésének megkönnyítésére szolgál. Jegyezze meg ezeket a szimbólumokat és jelentésüket. A szimbólumok helyes értelmezése segítségére lehet a kerti kismegőv jobb és biztonságosabb használatában.

Jel	Magyarázat
	Viseljen védőkesztyűt
	Megengedett tevékenység
	Tilos tevékenység
	Tartozékok/pótalkatrészek

Rendeltetészerű használat

A kerti kismegőv magánterületeken végzett fűnyírásra szolgál.

Műszaki adatok

Önműködő fűnyírógép	SI-egységek	Indego	Indego 800	Indego 1000 Connect	Indego 1100 Connect	Indego 1200 Connect	Indego 1300
Cikkszám	3 600 HA2 0.. ... HA2 1..	... HA2 1..	... HA2 3..	... HA2 3..	... HA2 3..	... HA2 2..
Vágási szélesség	cm	26	26	26	26	26	26
Vágási magasság	mm	20 – 60	20 – 60	20 – 60	20 – 60	20 – 60	20 – 60
Lejtő szög (max.)	°	20	20	20	20	20	20
A munkavégzési felület mérete (minden felület)							
– legfeljebb	m ²	1000	800	1000	1100	1200	1300
– legalább	m ²	20	20	20	20	20	20
– akkumulátor feltöltésenként legfeljebb*	m ²	200	200	200	200	200	200
Tömeg	kg	11,1	11,1	11,1	11,1	11,1	11,1
Védettségi osztály		IPX1	IPX1	IPX1	IPX1	IPX1	IPX1
Gyári szám		lásd a kerti kismegőven elhelyezett típusábrát					
Akkumulátor		Li-ion	Li-ion	Li-ion	Li-ion	Li-ion	Li-ion
Névleges feszültség	V=	32,4	32,4	32,4	32,4	32,4	32,4
Kapacitás	Ah	3,0	3,0	3,0	3,0	3,0	3,0
Akkucellák száma		18	18	18	18	18	18
Üzemidő, átlagos (max.)*	perc	50	50	50	50	50	50
Akkumulátor töltési idő (max.)	perc	50	50	50	50	50	50

*a vágási magasságtól, a fű állapotától és a nedvességtől függően

**a készülék típusától függően

Az adatok [U] = 230 V névleges feszültségre vonatkoznak. Ettől eltérő feszültségek esetén és az egyes országok számára készült különleges kivitelekben ezek az adatok változhatnak.

Kérjük vegye figyelembe a kerti kismegőv típusábráján található alkatrészszámot. Egyes kerti kismegőveknek több különböző kereskedelmi megnevezése is lehet.

Önműködő fűnyírógép	SI- egységek	Indego	Indego 800	Indego 1000 Connect	Indego 1100 Connect	Indego 1200 Connect	Indego 1300
Határoló vezeték							
Határoló vezeték							
- a készülékkel szállított kábel	m	150/200**	150	200	200	250	300
- telepített hossz, min.	m	20	20	20	20	20	20
- telepített hossz, max.	m	450	450	450	450	450	450
Töltőállomás							
Cikkszám	F 016 L69 104	... L69 104	... L69 104	... L69 104	... L69 104	... L69 105
Bemeneti feszültség	V	42	42	42	42	42	42
Energiafogyasztás	W	150	150	150	150	150	150
Töltőáram	A	2,0	2,0	2,0	2,0	2,0	2,0
Megengedett töltési hőmérséklet tartomány	°C	5 – 45	5 – 45	5 – 45	5 – 45	5 – 45	5 – 45
Tömeg	kg	2,0	2,0	2,0	2,0	2,0	2,0
Védettségi osztály		IPX1	IPX1	IPX1	IPX1	IPX1	IPX1
Tápegység							
Cikkszám							
Svájc	F 016 L69 117	... L69 117	... L69 117	... L69 117	... L69 117	... L69 117
Anglia		... L69 118	... L69 118	... L69 118	... L69 118	... L69 118	... L69 118
Európa többi része		... L69 116	... L69 116	... L69 116	... L69 116	... L69 116	... L69 116
Ausztrália		... L69 119	... L69 119	... L69 119	... L69 119	... L69 119	... L69 119
Bemeneti feszültség (váltakozó feszültség)	V	220 – 240	220 – 240	220 – 240	220 – 240	220 – 240	220 – 240
Érintésvédelmi osztály		□ / II	□ / II	□ / II	□ / II	□ / II	□ / II
Frekvencia	Hz	50/60	50/60	50/60	50/60	50/60	50/60
Kimeneti feszültség (egyenfeszültség)	V	42	42	42	42	42	42
Védettségi osztály		IPX7	IPX7	IPX7	IPX7	IPX7	IPX7
Tömeg	kg	2,0	2,0	2,0	2,0	2,0	2,0

*a vágási magasságtól, a fű állapotától és a nedvességtől függően

**a készülék típusától függően

Az adatok [U] = 230 V névleges feszültségre vonatkoznak. Ettől eltérő feszültségek esetén és az egyes országok számára készült különleges kivitelekben ezek az adatok változhatnak.

Kérjük vegye figyelembe a kerti kispép típusábláján található alkatrészszámot. Egyes kerti kispépeknek több különböző kereskedelmi megnevezése is lehet.

Zaj és vibráció értékek

A zajmérési eredmények az FprEN 50636-2-107 szabványnak megfelelően kerültek meghatározásra.

A készülék A-értékelésű zajszintjének tipikus értékei: Hangnyomásszint 64 dB(A); hangteljesítményszint 72 dB(A). Bizonytalanság K = 2,74 dB.

Megfelelőségi nyilatkozat **CE 1588**

Egyedüli felelőséggel kijelentjük, hogy a „Műszaki Adatokban” leírt termék megfelel a 2006/42/EK, az 1999/5/EK, a 2000/14/EK, a 2009/125/EK és a 2011/65/EU irányelvekben és azok módosításaiban leírt idevágó előírásoknak és megfelel a következő szabványoknak: EN 60335-1:2012/FprEN 50636-2-107 (Termékbiztonság), EN 60950-1:2006+A2:2013/

EN 60950-22:2006 (Termékbiztonság), EN 61558-1:2005+A1:2009/ EN 61558-2-16:2009+A1:2013 (Hálózati berendezések biztonsága), EN 301 489-7 V1.3.1 (EMV és ERM A GSM-re és DCS-re vonatkozó EMV és ERM előírások), EN 301 511 V9.0.2 (A GSM 900-ra és GSM 1800-ra vonatkozó lényeges követelmények), EN 55014-1:2006+A2:2011 (EMV zavaró jelek kibocsátása), EN 55014-2:1997+A2:2008 (EMC zavarvédelem).

2000/14/EK: Garantált hangteljesítmény-szint 75 dB(A). A megfelelés megállapítására szolgáló eljárás a VI Függelék szerint.

Termék kategória: 32

Bejelentett szervezet a 2000/14/EK szerint: SRL, Sudbury, England, Nr. 1088

286 | Magyar

A műszaki dokumentációja (2006/42/EK, 2000/14/EK) a következő helyen található:
Bosch Lawn and Garden Ltd., PT-LG/ENS23,
Stowmarket, Suffolk IP14 1EY, England

Henk Becker Executive Vice President Engineering
Helmut Heinzelmann Head of Product Certification PT/ETM9

Henk Becker i.v. Helmut

Robert Bosch GmbH, Power Tools Division
70764 Leinfelden-Echterdingen, GERMANY
13.08.2014

A telepítési ábrák magyarázata (lásd a 3–13. oldalon)

A tevékenység célja	Ábra	Oldal
A szállítmány tartalma/A kerti kiskgép kicsomagolása	1	4
A töltőállomás felállítása és elhelyezése	2–3	4–5
A határoló vezeték átvezetése a fenéklemezen	4	5
A határoló vezeték első végének csatlakoztatása	5	5
A töltőállomás rögzítése a talajra	6	5
A határoló vezeték lefektetése	7	6
A határoló vezeték meghosszabbítása	8	7
Egy további terület kijelölése határoló vezetékkel	9	7
A határoló vezeték második végének csatlakoztatása	10	8
A töltőállomás védőburkolatának felhelyezése	11	8
A tápegység csatlakoztatása	12	9
A töltőállomás jelzi a hálózati feszültség BE-kapcsolását	13	9
Az áramkör megszakító behelyezése	14	9
A kerti kiskgép behelyezése a töltéshez a töltőállomásba	15	10
„Üdvözlő” képernyő, lásd a Használati útmutatóban található szöveget	16	10
A kerti kiskgép felemelése és szállítása	17	11
A vágási magasság beállítása	18	11
Hatékony fűnyírás a Logicut-tal	19	12
Tisztítás	A	13
Karbantartás	B	13

A gyep előkészítése

Távolítson el minden követ, nem rögzített fadarabot, drótot, minden feszültség alatt álló áramellátó kábelt és más idegen tárgyat a fűnyírasi területéről.

Gondoskodjon arról, hogy a nyírasi terület egyenletes legyen, és ne legyenek nagyobb akadályok, mint például nagyobb kiemelkedések, bemélyedések és 20°-nál nagyobb dőlési szögű lejtők a kerti kiskgép útjában.

Nyírja le a fő gyepfelületet egy hagyományos fűnyírógéppel legfeljebb 40 mm magasságra és a határoló vezeték feletti területet legfeljebb 20 mm magasságra.

Telepítés

Az Indego telepítését bemutató video a www.bosch-indego.com alatt található, vagy használja a következő QR-kódot.



Jelölje ki a töltőállomás helyzetét; ez vízszintes sík legyen és ne legyen közvetlenül kitéve a napsugárzásnak.

Megjegyzés: A töltőállomást a gyepfelület külső élénél a határoló vezetékre kell helyezni. A töltőállomás nem állhat egy kerti kisház vagy szerszámkamra oldalánál, amely a gyepfelületen belül egy szigeten áll.

Gondoskodjon arról, hogy a töltőállomás a nyírásra kerülő felület mellett álljon, és legyen előtte egy 1,5 m hosszú egyenes nyom, mögötte pedig egy 1 m hosszú egyenes nyom. Fontos, hogy a töltő érintkezők a nyírásra kerülő gyepfelület felül nézve balfelé mutassanak (lásd a 2. ábrát).

Figyelem: Ha a töltőállomás úgy áll, hogy a töltőérintkezők a nyírásra kerülő gyepfelület felé vagy a jobb oldal felé mutatnak, az Indego nem működik helyesen.

Húzza át a határoló vezetéket az alaplap első nyílásán, vezesse végig egyenesen a kábelcsatornán és a hátsó nyíláson. A határoló vezetéket egy cölöppel, a nyílással egy vonalban rögzítse. Távolítsa el óvatosan a szigetelést és csatlakoztassa a határoló vezetéket a jobb oldali csatlakozókapocshoz (piros). (lásd a 4. – 5. ábrát)

A készülékkel szállított 4 cövekkel rögzítse a talajhoz a töltőállomást. (lásd 6. ábra)

Fektesse le szorosan a talajra az óramutató járásával ellenkező irányban a határoló vezetéket. Ügyeljen a gyep széléltől, lépcsőktől, falaktól, tavaktól való minimális távolságok betartására. Használjon egy távolság sablont. (lásd 7. ábra)

Megjegyzés: A határoló vezetéket úgy kell lefektetni, hogy az Indego sohase legyen ettől 16 m-t meghaladó távolságra.

Ha a gyep egy azonos magasságú úttal vagy más felülettel határos, akkor az Indego végig tud menni ezen az élen. Ilyen esetekben a határoló vezetéket közvetlenül az élre lehet fektetni.

Megjegyzés: A határoló vezetéket a talajban legfeljebb 5 cm mélyre szabad lefektetni. Javasoljuk, hogy a gyepfelületen belüli szilárd tárgyakat határolja el. Így meggátolja az Indego külső részének az állandó ütközések következtében fellépő elhasználódását. A 6 cm-nél alacsonyabb tárgyakat, például virágágyásokat, az óramutató járásával megegyező irányban kell elhatárolni, hogy a kések ne rongálódjanak meg. Az ehhez a zónához vezető és az ettől a zónától elvezető vezetékeknek érinteniük kell egymást, de nem szabad ezeket egymást keresztezve lefektetni. (lásd 7. ábra)

Megjegyzés: A szilárdan álló tárgyak körül, illetve a sarkokban egy kb. 20 cm széles felület lenyíratlan marad.

A határoló vezetéket az első cölöppel a töltőállomás mellett rögzítse, feszítse meg, majd a további cölöpöket egymástól kb. 50 cm-re telepítse. (lásd 7. ábra)

Tegye teljessé a kört és vezesse a határoló vezetéket úgy vissza a töltőállomás hátoldalához, hogy az egy vonalban legyen a nyílással és a cölöppel. A határoló vezeték második végét szintén egy cölöppel rögzítse. Győződjön meg arról, hogy a nyílás, mindkét huzalvég, és a cölöp mind egy vonalban van. Vágja le a határoló vezeték végét, távolítsa el óvatosan a szigetelést és csatlakoztassa a határoló vezetéket a bal oldali csatlakozókapocshoz (fekete). (lásd 10. ábra)

Tegye fel a töltőállomásra a védőburkolatot. (lásd 11. ábra)

Megjegyzés: További határoló vezeték csatlakoztatásához egy összekötő elemet lehet használni. (lásd 8. ábra)

A határoló vezetéket legfeljebb 450 m hosszúságúra meg lehet hosszabbítani.

Megjegyzés: Ha a talajt mélyszellőztetni, vagy a gyepet gereblyézni akarja, az erre használt eszközzel maradjon megfelelő távolságban a határoló vezetéktől.

A tápegységet egy hűvös, száraz környezetben állítsa fel. Csatlakoztassa a tápegységet a töltőállomással és egy dugaszoló aljzattal, amely egy épület belsejében van felszerelve. (lásd 12. ábra)

Ellenőrizze a töltőállomáson megjelenő kijelzést. (lásd 13. ábra):

- A kijelzés **folymatosan, zöld színben világít**, ha a tápegység kimeneti feszültsége megfelelően rendelkezésre áll és a határoló vezeték nincs megszakadva.
- A kijelzés **nem világít**, ha hiányzik a tápegység kimeneti feszültsége.

Egy további kert telepítése (Indego 1300)

Az Indego 1300-at legfeljebb három különböző kerthez lehet használni.

Egy további kert telepítéséhez egy további töltőállomásra (F 016 800 384/F 016 800 438), határoló vezetékre és cölöpökre van szükség.

Egy további felület telepítésénél kérjük kövesse az előző fejezetben leírt telepítési utasítást.

Megjegyzés: Ha az Indegot az egyik kertből a következőbe akarja áttenni, nyomja meg először a „Home” gombot, hogy az Indego előbb visszatérjen a töltőállomáshoz. Ezután felemelheti és a következő töltőállomáshoz viheti az Indegot.

Üzembehelyezés

Dugja be az áramkör megszakítót a kerti kisgéphez és helyezze azt be a töltéshez a töltőállomásba. (lásd a 14 – 16. ábrát)

Megjelenik az „Üdvözlő” képernyő, amely a következő szimbólumokat tartalmazza:

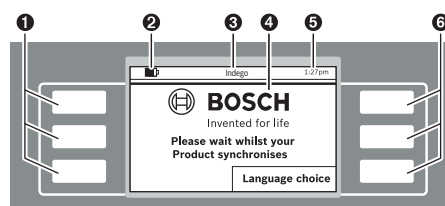

Jel	Magyarázat
1	Bal oldali többfunkciós gombok
2	Akkumulátor feltöltési szint
3	Menü/almenü címe
4	Kijelző párbeszédpanellekkel
5	Idő megjelenítése
6	Jobb oldali többfunkciós gombok

A gomboknak különböző funkcióik vannak. A mindenkor funkció a felhívott menütől függ és a kijelzőn megmagyarázásra kerül.

A ▲ nyíljel (kurzor) melletti vagy a ▼ nyíljel melletti gombok segítségével a menüpontok között fel- és lefelé lehet navigálni. A ► nyíljel (kurzor) melletti vagy a ◀ nyíljel melletti gombok segítségével a menüpontok között balra és jobbra lehet navigálni.

A kijelző egy opció kijelölésekor és nyugtázásakor azonnal átkapcsol a következő párbeszédpanelre.

Telepítés

Először nyomja meg a gombot a „Language choice” (nyelv kiválasztása) mellett. Ekkor megjelenik a „Nyelv kiválasztás” párbeszédpanel, amely a következőket tartalmazza.

288 | Magyar

Nyelv kiválasztás		1:27pm
<input checked="" type="checkbox"/>	English	▲
<input type="checkbox"/>	Deutsch	
<input type="checkbox"/>	Dansk	
<input type="checkbox"/>	Svenska	
<input type="checkbox"/>	Norsk	▼
<input type="checkbox"/>	Suomi	
Mentés		

Jelöljön ki egy nyelvet és a „Mentés” gomb megnyomásával nyugtázza.

Régió kijelölése		1:27pm
<input checked="" type="checkbox"/>	Európa, Dél	▲
<input type="checkbox"/>	Európa, Nyugat	
<input type="checkbox"/>	Európa, Észak	
<input type="checkbox"/>	Európa, Nagy-Br.	
<input type="checkbox"/>	Európa, Kelet	▼
Mégse	Mentés	

Jelölje ki azt a régiót, ahol az Indego fűnyíró robotot használni fogja és a nyugtázáshoz nyomja meg a „Mentés” gombot. Ez az információ a fűnyíró robot elektronikus irányítójának optimalizálásánál kerül alkalmazásra.

PIN-kód		1:27pm
Adjon meg egy PIN-kódot		
Folytatás		

Nyomja meg a „Folytatás” gombot, hogy beadja a saját személyi PIN-kódját.

PIN-kód		1:27pm
▶	Adja meg az új PIN-kódot:	▲
◀	0 - - -	▼
Vissza	Bevitel	

Jelölje ki a jobbra-/balra-kurzorral a beviteli helyzetet, állítsa be a fel-/le-kurzorral a számjegyeket és a nyugtázáshoz nyomja meg a „Bevitel” gombot vagy jelölje ki a „Vissza” menüpontot, hogy visszatérjen az előző „PIN-kód” menüponthoz.

PIN CODE	
-	- - - -

Ide fejelgyezheti a bevitt PIN-kódot.

Megjegyzés: Tartsa titokban harmadik személyek előtt a PIN-kódot.

Ha elvesztette a személyi PIN-kódját, akkor az Indego a töltőállomással együtt el kell vennie a kireteszeléshez egy Bosch szervizközpontba. Kérjük lépjen kapcsolatba a kereskedővel vagy a Bosch vevőszolgálattal (lásd „Vevőszolgálat és használati tanácsadás”).

Dátum & idő		1:27pm
▶	ÓÓ:PP	▲
◀	NN/HH/ÉÉ	▼
Formátum: 12 ó		
Vissza	Mentés	

A jobbra-/balra-kurzorral válassza ki az „ÓÓ:PP” idő, a „NN/HH/ÉÉ” dátum és a „12 ó” időformátum beviteli pozíciókat, a fel-/le-kurzorral állítsa be a számjegyeket és a nyugtázáshoz nyomja meg a „Mentés” gombot vagy jelölje ki a „Vissza” menüpontot, hogy visszatérjen az előző „PIN-kód” menüponthoz.

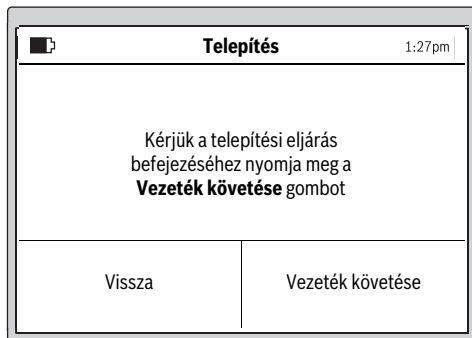

Nyomja meg a „**Vezeték követése**” menüpontot, hogy elvégezze a gyep feltérképezését.

(Jelölje ki a „Vissza” menüpontot, hogy visszatérjen az „Dátum & idő” képernyőhöz.)

Megjegyzés: Ha ekkor a töltőállomás kijelzése villog, akkor a határoló vezeték meg van szakadva, túl hosszú (több mint 450 m) vagy túl rövid (kevesebb mint 20 m).

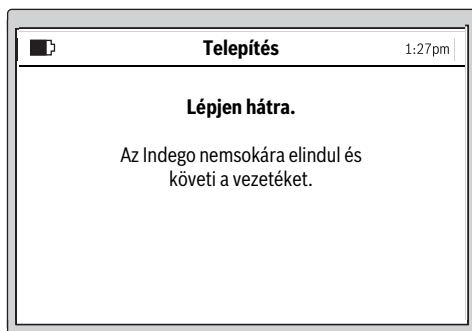

A következő párbeszédpanel a határoló vezeték melletti első végighaladást jelzi:

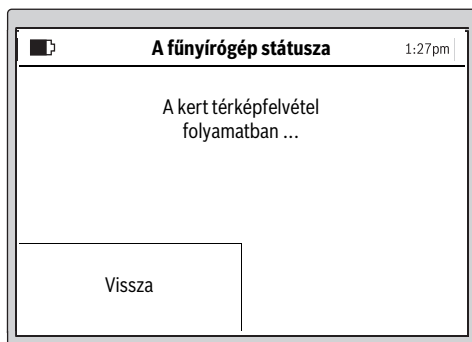

A kések nem forognak, amikor a fűnyírógép először halad végig a határoló vezeték mentén.

Megjegyzés: A feltérképezés során az Indego a gyepfelület szélén lefektetett határoló vezetékét követi. Azokban a pontokban, ahol a vezeték egymástól 1 cm távolságban az egyes akadályok felé elágazik, illetve onnan visszatér, az Indego ezt az elágazást nem ismeri fel, hanem tovább halad a külső határ mentén. (lásd 7. ábra)

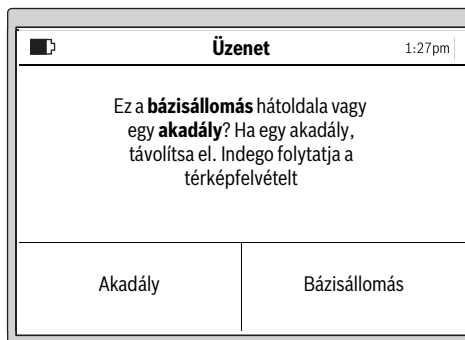

A mérés akkor fejeződik be, ha a kerti kiskgép elérte a töltőállomás hátoldalát.

Nyomja meg az „**Akadály**” gombot, ha a kerti kiskgép nem érte el a töltőállomás hátoldalát. A telepítési eljárás befejezéséhez járjon el a kijelzón megjelenő információk szerint.

Nyomja meg a „**Bázisállomás**” gombot, ha a kerti kiskgép elérte a töltőállomás hátoldalát.

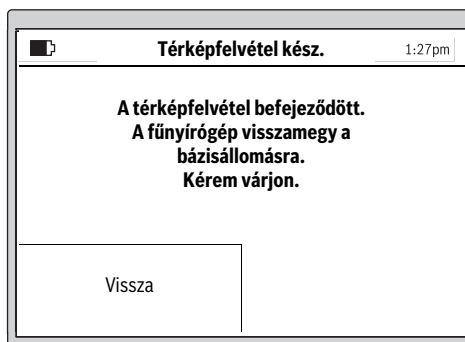

Indego 1300

A kijelzón megjelenik egy opció a kertnek a memóriában előre megadott névvel való megnevezésére. Ha ezután egy további kertet akar feltérképezni, akkor az Indegot az ottani töltőállomáshoz kell állítani. Az Indego ekkor készen áll az új kert feltérképezésére, mielőtt megnyomja a „Vezeték követése” gombot.

290 | Magyar

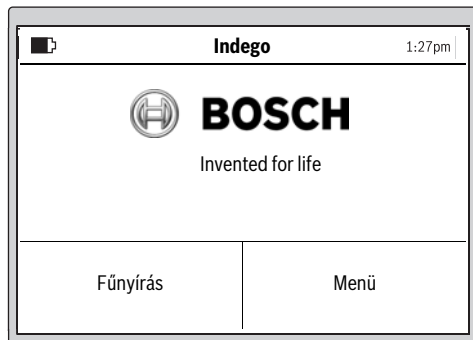

A telepítési munkák sikeres befejezése után nyomja meg vagy a „**Fűnyírás**” gombot, hogy elindítsa a fűnyírást, vagy állítson össze a „**Menü > Időterv változtatása**” menüpont segítségével egy időtervet.

A kerti kisképnek a fűnyírás során mutatott viselkedésével kapcsolatos további felvilágosítások a „Fűnyírás” fejezetben található.

Egy fűnyírási terv bevétele

Konfigurálja a fűnyírási tervet, és állítsa be a kívánságai szerint.

Itt egy kert teljes lenyírásához szükséges hozzávetőleges futási idők vannak megadva. Kérjük vegye tekintetbe, hogy a futási idők a gyepek milyenségétől és a gyepekfelületen található tárgyak számától függően különbözőek lehetnek.

200 m ²	2 óra
500 m ²	6 óra
800 m ²	9 óra
1000 m ²	12 óra
1300 m ²	16 óra

A „Programtáblázat” szakaszban valamennyi menüpont felsorolásra kerül.

Egy „**Időterv**” bevétele részletesen meg van magyarázva. Az összes további menüpont magától értetődő funkciókat hajt végre.

Időterv

A „**Menü > Időterv változtatása**” menüpont alatt 5 különböző időtervet lehet beállítani.

A „**KÉZI ÚTON**” akkor célszerű használni, ha a kerti kisképet csak az adott aktuális időpontban akarja üzemeltetni.

Mindegyik különálló „**IDŐTERV**”-üzemmódot az Ön követelményeinek megfelelően lehet beállítani.

Példa:

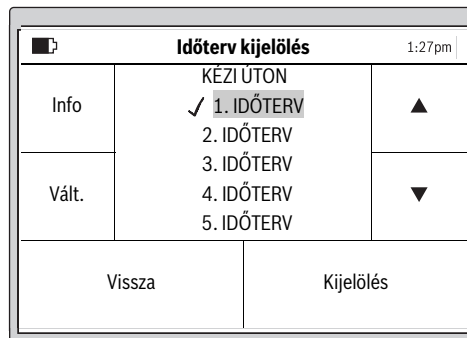

Jelöljön ki a fel-/le-kurzorral egy „**IDŐTERVET**”, például az „**1. IDŐTERVET**” és nyomja meg a „**Megváltoztatás**” gombot.

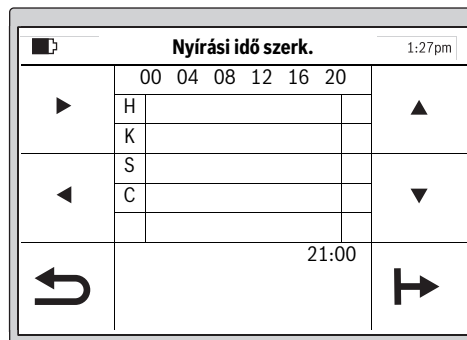

Jelölje ki a fel-/le-kurzorral segítségével a kívánt fűnyírási napot, például „**H**”. Jelöljön ki a jobbra-/balra-kurzorral egy elindítási időt.

A jobb alsó gombbal nyugtázza az elindítási időt. Jelöljön ki a jobbra-/balra-kurzorral egy befejezési időt. A jobb alsó gombbal nyugtázza a befejezési időt.

A kerti kiskép egy időablakon belül addig dolgozik, amíg fel nem kell tölteni az akkumulátort. Ha a gyepekfelület lenyírása az időablak vége előtt befejeződött, a kerti kiskép visszatér a töltőállomáshoz.

A programozott időablakok egy terv-áttekintés alakjában jelennek meg.

Nyírási idő szerk.		1:27pm
	00 04 08 12 16 20	
▶	H	▲
	K	
	S	
◀	C	▼
		21:00
↶		

Állítsa be a további szükséges nyírási napokat és nyugtázza a jobb alsó gombbal a saját személyes „1. IDŐTERVÉT”.

Egy időablak törléséhez vigye rá a kurzort az időablakra, majd a jobb alsó gombbal törölje azt.

Időterv kijelölés		1:27pm
	KÉZI ÚTON	
Info	✓ 1. IDŐTERV	▲
	2. IDŐTERV	
	3. IDŐTERV	
Vált.	4. IDŐTERV	▼
	5. IDŐTERV	
Vissza	Kijelölés	

A mentett időterv mellett ekkor egy kipipálási jel ✓ jelenik meg.

A kerti kiskép az 1. időablak napjának és indítási időpontjának elérésekor megkezdja a fűnyírást.

Megjegyzés: Állítson be tavaszra, nyárra és ősze a növekedési feltételeknek megfelelő különböző időterveket. Figyelje meg, hogyan nő a fű, és szükség esetén ennek megfelelően változtassa meg az időtervét.

Fűnyírás

- ▶ **Ne hagyja a gyerekeket felszállni a kerti kisképre.**
- ▶ **Nyomja meg a kézi Stop gombot, mielőtt a tartófogantyújánál fogva felemeli a kerti kisképet.**

Vágási magasság: A vágási magasságot 20 mm és 60 mm között lehet beállítani (lásd a 18. ábrát). Összesen 10 különböző beállítás áll rendelkezésre (kb. 20 mm, 24 mm, 29 mm, 33 mm, 38 mm, 42 mm, 47 mm, 51 mm, 56 mm és 60 mm).

Megjegyzés: Az Indego késrendszere a fűszálakból csak apró darabok (3 – 5 mm) nyírására van tervezve. A levágott fűvet a gyeprágyázáshoz a gyepon lehet hagyni.

Állítson be egy olyan időtervet, amelyben a fűnyírást gyakran megismétli. Így jobb fűnyírási eredményeket ér el, az akkumulátor töltése hosszabb időre elegendő, és a gyepon sem marad levágott fű.

Ha a fűnyírás elkezdődött:

- a kerti kiskép a „Kézi” üzemmódban addig működik, amíg az egész gyepterületet lenyírta, vagy amíg meg nem nyomják a Stop gombot. A fűnyírás csak az akkumulátor feltöltéséhez kerül megszakításra.
- a kerti kiskép a programozható „Időterv” üzemmódban egy időablakon belül megszakítás nélkül működik. A gép a fűnyírást csak a töltés céljából szakítja meg. Ha a fűnyírást egy időablak vége előtt meg akarja szakítani, nyomja meg a kézi Stop gombot. Ha a gyepterület lenyírása az időablak vége előtt befejeződött, a kerti kiskép visszatér a töltőállomáshoz.

Indego 1300

Az Indego 1300 felismeri, ha egy másik töltőállomáshoz állítják és betölti a megfelelő kert térképét, ha az érintett kert már fel van térképezve. Ha ki van jelölve egy időterv, akkor az Indego 1300 a beállított időablakban megkezdja a fűnyírást.

Hatékony fűnyírás a Logicut-tal

Milyen hatékonyan nyírja a fűvet az Indego (lásd 19. ábra)

A fűnyírás hatékony végrehajtásához az Indego betanulja annak a gyepterületnek az alakját, amelyben működik. A tanulási folyamat az első két munkaciklusban kerül végrehajtásra.

Az alábbiakban megmagyarázzuk, hogyan tanulja meg az Indego a gyepterület alakját.

Hogyan működik

Ahhoz hogy hatékonyan nyírassa a fűvet, az Indego feltérképezi a gyepterület külső határait és a belül található tárgyak (fák, virágágyások, tavak stb.) helyzetét, amelyek a rendszer telepítésekor a határoló vezeték segítségével kijelölésre kerültek. Így az Indego ki tudja számítani, hol kell még fűvet nyírni, hol van már lenyírva a fű, valamint meg tudja határozni a töltőállomástól a munkaterületig és onnan vissza vezető utat is. Az Indego ezek után a feladatot hatékonyan végre tudja hajtani.

A munkafelület feltérképezése (lásd 19. ábra)

A beállítások végrehajtása után az Indego először a kert külső határait térképezi fel. Ehhez az Indego végighalad a gyepterület szélén lefektetett határoló vezeték mentén. Az Indego eközben megméri a távolságokat, létrehoz egy térképet és tárolja azt a memóriában.

Megjegyzés: Az Indego a belső határokhoz vezető vezetőket nem követi.

A vezetékkel elhatárolt kerti tárgyak betanulása (lásd 19. ábra)

Mihelyt az Indego feltérképezte a lenyírandó felületet, meg tudja kezdeni a fűnyírást. A „Fűnyírás” utasítás kiadása után az Indego elhagyja a töltőállomást és párhuzamos sávokban megkezdíti a fűnyírást. A párhuzamos nyomok hossza kb. 10 m-re van korlátozva, hogy az Indego lehetőleg pontosan be tudja tartani az irányt. Az Indego a részfelületet párhuzamos sávokban lenyírja, hacsak nem talál egy határoló vezetékkel elhatárolt tárgyra.

Ha az Indego egy ilyen tárgyat észlel, akkor követi a tárgy körül lefektetett határoló vezetékét, hogy meghatározza az elhatárolt terület alakját. A tárgy helyzetének ellenőrzéséhez az Indego a gyepterület szélén elhelyezett határoló vezetékig mozog és a kert térképén tárolja ezt a helyzetet. Az Indego ezután folytatja a fűnyírást. Ha az Indego a fűnyírás során további tárgyra talál, megismétli az előbbi eljárást. Az Indego a munka befejezése után visszamegy a töltőállomáshoz.

Megjegyzés: Ezt a folyamatot az Indego a második fűnyírás során is megismétli. Ez biztosítja, hogy az Indego a kertben található összes tárgyat megtalálja és ezek helyét megbízhatóan és pontosan feljegyezze a kert térképére.

Ha az Indego már nem talál további tárgyakat, akkor normális üzemben folytatja a fűnyírást.

Ha az üzembe helyezés után a kertben belül egy további területet is ki kell zárni a fűnyírásból (például virágágyás), akkor egy kábel összekötő elem alkalmazásával be lehet iktatni egy további határoló vezetékét. (lásd 9. ábra)

Fűnyírási üzemmód (lásd 19. ábra)

Mihelyt az Indego a kertben található összes tárgy helyzetét betanulta, a kertet párhuzamos sávokban haladva hatékonyan nyírja.

Dupla sebességű fűnyírás

Ha az Indego a fűnyírás során magas, vagy vastag fűre talál, akkor automatikusan megnöveli a vágórendszer sebességét és lecsökkenti a menetsebességet, amíg ezen a területen lenyírja a fűvet.

A gyepterület lenyírása

Ebben az üzemmódban az Indego a határoló vezeték mentén nyírja a fűvet. Ennek gyakorisága beállítható. Alapbeállításban erre minden negyedik fűnyírás során kerül sor.

Nyírási nyom átfedés

Az Indego a fűvet legfeljebb 10 m hosszú párhuzamos sávokban nyírja. Az egyes haladási vonalak közötti távolság előre 20 cm-re van beállítva, azonban ezt az Indego magasabb fű esetén automatikusan csökkenti. Ha ez a rész le van nyírva, az Indego a beállított sávszélességgel működik tovább. A beállítást a felhasználó a menü segítségével megváltoztathatja.

A töltőállomáson található gombok (Indego 1300)

Az Indego 1300 töltőállomása kiegészítésként az Indego vezérlésére szolgáló funkcióbillentyűkkel van felszerelve.

Bázis jele – Ennek a gombnak a megnyomásakor az Indego visszatér a töltőállomáshoz.

Stop-jel – Ennek a gombnak a megnyomásakor az Indego leáll.

Ha az Indegot leállították, az üzem folytatásához meg kell adni a PIN-kódot.

Érzékelők

A kerti kisképből a következő érzékelők vannak beépítve:

- A **felemelés érzékelő** aktiválásra kerül és kikapcsolja a hajtóművet és a kést, ha a kerti kisképet felemelik.
- A **felfordulás érzékelő** felismeri, ha a kerti kiskép az alsó oldalával felfelé fekszik és kikapcsolja a hajtóművet és a kést.
- Az **akadály érzékelő** az érintés során felismeri a kerti kiskép nyomtávján belüli akadályt és egy irányváltoztatást hajt végre.
- A **dőlés érzékelő** akkor kerül aktiválásra, ha a kerti kiskép dőlése eléri a 45°-ot.

Ha az érzékelők egyike, például a felemelés érzékelő, aktiválásra kerül, a kijelzőn megjelenik a megfelelő üzenet: „A kerti kisképet felemelték. Kérjük a folytatáshoz adja meg a PIN-kódot”. A kijelző nyugalmi állapotba áll, ha 10 percen belül nem adtak meg semmilyen adatot. A kijelző ismételt aktiválásához nyomja meg bármelyik gombot.

Ha a kerti kiskép nyugalmi állapotban van, a PIN beviteli képernyő felhívásához nyomja meg bármelyik gombot, majd adja meg a PIN-kódot.

Az akkumulátor feltöltése

Az akkumulátor egy hőmérsékletellenőrző berendezéssel van felszerelve, amely a töltést csak az 5 °C és 45 °C közötti hőmérséklet tartományban engedélyezi.

A Li-ion-akkumulátor részben feltöltve kerül kiszállításra. Az akkumulátor teljes kapacitásának az eléréséhez a kerti kisképet az első használat előtt a töltőállomásban teljesen fel kell tölteni.

A Li-ion-akkumulátort bármikor fel lehet tölteni, anélkül, hogy ez megrövidítené az élettartamát. A töltési folyamat megszakítása nem árt az akkumulátornak.

Ha az akkumulátor lemerült, a kerti kisképet egy biztonsági védőkapcsoló lekapcsolja: a kések ezután nem mozognak tovább.

Programtáblázat

A következő táblázatok a különböző menüpontok magyarázatát tartalmazzák.

Beállítások			Magyarázat
Fűnyírógép-beállítások	Gyep széle lenyírása	Soha	A kerti kismegé sohasem nyírja le a gyep szélét.
		Minden 4. alkalommal	A kerti kismegé minden 4. fűnyírás során lenyírja a gyep szélét.
		Minden 2. alkalommal	A kerti kismegé minden 2. fűnyírás során lenyírja a gyep szélét.
		Mindig	Az Indego minden egyes fűnyírás során lenyírja a gyep szélét is. Megjegyzés: Az Indego a naptárba beírt minden egyes nyírási idő alkalmával, illetve a „Fűnyírás” gomb bármikor benyomásakor lenyírja a gyep szélét.
	Nyírási nyom átfedés		Az egyes haladási vonalak közötti távolság előre 20 cm-re van beállítva, azonban ezt az Indego magasabb fű esetén automatikusan csökkenti. A beállítást a felhasználó a menü segítségével megváltoztathatja.
	Jel-ID		Átváltás egy másik frekvenciacsatornára, ha zavaró jelek léptek fel.
	Kertek törlése		A gyepfelületnek a fűnyíró robotban tárolt térképe törlésre kerül. Megjegyzés: A gépnek ekkor a töltőállomásban kell állnia.
	Kertek adminiszt. ¹⁾	Kert törlése	Az aktuális kertnek a memóriában tárolt térképe törlésre kerül.
		Kert átnevezése Kertlista	Az aktuális kertnek a térképét át lehet nevezni. A tárolt térképek jel-ID-jeinek listáját mutatja.
Biztonsági opciók	A PIN-kód módosítása		Egy automatikus reteszelés és egy biztonsági lekapcsolás után a rendszer reaktiválásához meg kell adni a PIN-kódot. A PIN-kód megváltoztatásához először meg kell adni a jelenlegi PIN-kódot.
		Automatikus reteszelés	Be
		Ki	A gombok állandóan készen állnak az információk bevitelére.
	Nyelv kiválasztás		A kijelző nyelvének megváltoztatása.
Rendszer-opciók	Gombhang beállítása		A gombnyomáskor kiadott hangjelzés hangerejének megváltoztatása.
	Kijelző beállítása	Kijelző fényerő	A kijelző fényerejének világosra vagy sötétre való beállítása.
	Info		Információ a szoftver verzióról, a gyári számról és az utolsó szervizről.
	Gyári beállítás		A kerti kismegének a gyári beállításokra való visszaállítása során minden személyes beállítás törlésre kerül. A gyári beállításokra való visszaállítás után a kertet ismét fel kell térképezni.
	Régió kijelölése		Lokalizáció az elektronikus iránytű számára
	Idő & dátum beállítása		Adja meg az időt és a dátumot.

¹⁾ Indego 1300

294 | Magyar

Időterv kijelölés		Magyarázat
KÉZI ÚTON	Info	Tájékoztató a KÉZI ÚTON használatához.
	Kijelölés	Jelölje ki ezt a funkciót, ha nem akarja egyik időtervet sem használni.
1. – 5. IDŐTERV	Vált.	Legfeljebb 5 automatikus időterv programozása az egyedi nyírási napok és időablakok beállításával.
	Kijelölés	Aktivizálja az 5 egyedi időterv egyikét.
Időterv-infó		Magyarázat
Időterv-infó		A programozott fűnyírási napok áttekintése
	Vissza	Vissza a főmenühöz.
	Időterv kijelölése	Belépés az „Időterv kijelölés” menübe.
Gombok reteszelése		Magyarázat
Gombok reteszelése		A gombok az automatikus reteszeléstől függetlenül azonnal reteszelésre kerülnek.
	Gombok feloldása	A gombok reteszelésének feloldásához meg kell adni a PIN-kódot.

Hibakeresés

Online Support



<http://www.bosch-indego.com>



Probléma	Lehetséges ok	Elhárítás módja
A kerti kismű nem működik	Eltömődés lehetséges	Ellenőrizze és szükség esetén tegye szabaddá a kerti kismű alsó részét (viseljen mindig kerti védőkesztyűt)
	Az akkumulátor nincs teljesen feltöltve	A kerti kismű behelyezése a töltéshez a töltőállomásba
	A fű túl hosszú	Állítsa be nagyobbra a vágási magasságot
	Az akkumulátor túl hideg/túl meleg	Hagyja a felmelegedni/lehűlni az akkumulátort
	Az áramkör megszakító nincs helyesen/ teljesen behelyezve	Helyezze be helyesen
A motor elindul, majd azonnal ismét leáll	Az akkumulátor nincs teljesen feltöltve	A kerti kismű behelyezése a töltéshez a töltőállomásba
	Az áramkör megszakító nincs helyesen/ teljesen behelyezve	Helyezze be helyesen
	Az akkumulátor túl hideg/túl meleg	Hagyja a felmelegedni/lehűlni az akkumulátort Állítsa be nagyobbra a vágási magasságot
A kerti kismű csak megszakításokkal működik	Belső hiba lehetséges	Forduljon egy erre feljogosított Bosch vevőszolgálathoz

Probléma	Lehetséges ok	Elhárítás módja
A kerti kisgép egyetlen vágási mintát hoz létre	A vágási magasság túl alacsony	Állítsa be nagyobbra a vágási magasságot
	A kés eltompult	Késcsere
	Eltömődés lehetséges	Ellenőrizze és szükség esetén tegye szabaddá a kerti kisgép alsó részét (viseljen mindig kerti védőkesztyűt)
A gyeprészben nincs lenyírva	Az időablak túl kicsi a gyepréteire képest	Növelje meg az időablakot
	Az akkumulátor élettartama	Forduljon egy erre feljogosított Bosch vevőszolgálathoz
	A távolság a határoló vezeték által körülvett akadályok között kisebb mint 1 m	Növelje meg a határoló vezeték közötti távolságot Figyelem: A 6 cm-nél magasabb akadályokat nem kell vezetékkel körülvenni
	Göröngyös gyeprész	A Fűnyírás beállítások menüben növelje meg/csökkentse le a nyírás sávok átfedését
Erős rezgések/zajok	A késrögzőítő anya/csavart kilazult	Húzza meg szorosra a késrögzőítő anyát/csavart
	A kés megrongálódott	Késcsere
Az akkumulátor nem töltődik	A töltőérintkezők megrongálódottak	Tisztítsa meg a töltőérintkezőket
	Belső hiba lehetséges	Forduljon egy erre feljogosított Bosch vevőszolgálathoz
A kerti kisgép nem tud eljutni a töltőállomáshoz	A határoló vezeték nincs helyesen beállítva	Ellenőrizze és állítsa be helyesen a határoló vezeték
	A határoló vezeték egy zavarforrás közelében van	Biztosítson elegendő távolságot a határoló vezeték és a zavarforrás között (kb. 1 m)
A töltőállomás LED-je villog	A határoló vezeték megszakadt, túl hosszú vagy túl rövid	Ellenőrizze, hogy a határoló vezeték nincs megszakadva és a hossza 20 m és 450 m között van. Ezután kapcsolja ki, majd kapcsolja ismét be a feszültségellátást.
A töltőállomás kijelzője nem világít	A tápegység hálózati csatlakozó dugója nincs (helyesen) bedugva	Dugja be (helyesen és teljesen) a hálózati csatlakozó dugót a dugaszoló aljzatba
	Lehet hogy a dugaszolóaljzat vagy a hálózati tápvezeték meghibásodott	Ellenőriztesse egy erre feljogosított villanyszerelővel a hálózati feszültséget
	A tápegység vagy a töltőállomás meghibásodott	Ellenőriztesse egy Bosch vevőszolgálattal a tápegységet vagy a töltőállomást

Vevőszolgálat és használati tanácsadás

www.bosch-garden.com

Ha kérdései vannak vagy pótalkatrészeket akar megrendelni, okvetlenül adja meg a kerti kisgép típusabláján található 10-jegyű megrendelési számot.

Ha szükséges, a fűnyíró robotot és a töltőállomást mindig együtt küldje be a Bosch szervizközpontba.

Szükség lehet az Ön kerti kisgépeinek szoftver verzió számára is (lásd „Menü > Beállítások > Rendszer-beállítások > Infó”).

Magyarország

Robert Bosch Kft.

1103 Budapest

Gyömrői út. 120.

A www.bosch-pt.hu oldalon online megrendelheti

készülékének javítását.

Tel.: (061) 431-3835

Fax: (061) 431-3888

Szállítás

A termékben található lithium-ion-akkumulátorokra a veszélyes árukra vonatkozó előírások érvényesek. A felhasználók az akkumulátorokat a közúti szállításban minden további nélkül szállíthatják.

Ha az akkumulátorok szállításával harmadik személyt (például: légi vagy egyéb szállító vállalatot) bízna meg, akkor figyelembe kell venni a csomagolásra és a megjelölésre vonatkozó különleges követelményeket. Ebben az esetben a küldemény előkészítésébe be kell vonni egy veszélyes áru szakembert.

Hulladékkezelés

Ne dobja ki a kerti kisgépeket, töltőkészülékeket és az akkumulátorokat/elemeket a háztartási szemétkébe!

296 | Magyar

Csak az EU-tagországok számára:

Az elhasznált villamos és elektronikus berendezésekre vonatkozó 2012/19/EU európai irányelvnek és az elromlott vagy elhasznált akkumulátorokra/elemekre vonatkozó 2006/66/EK európai irányelvnek megfelelően a már nem használható akkumulátorokat/ elemeket külön össze kell gyűjteni és a környezetvédelmi szempontoknak megfelelően kell újrafelhasználásra leadni.

- ▶ **A beépített akkumulátorokat csak a hulladékba való eltávolításhoz szabad kivenni.** A ház felnyitásakor a kerti kisgépek tönkremehet.
- ▶ **A beépített akkumulátorokat a hulladékkezelés céljából csak egy vevőszolgálat szerelheti ki.**

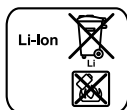
Akkumulátorok/elemek:

Li-ion:
Kérjük vegye figyelembe a „Szállítás” fejezetben leírtakat.

A változtatások joga fenntartva.

Русский



Сертификат о соответствии
 No. C-DE.ME77.B.00360
 Срок действия сертификата о соответствии
 по 30.04.2018
 ООО «Центр по сертификации
 стандартизации и систем качества
 электро-машиностроительной продукции»
 141400 Химки Московской области,
 ул. Ленинградская, 29

Сертификаты о соответствии хранятся по адресу:
 ООО «Роберт Бош»
 ул. Акад. Королева, 13 стр. 5
 Россия, 129515, Москва

Дата изготовления указана на последней странице
 обложки Руководства.
 Контактная информация относительно импортера
 содержится на упаковке.

Срок службы изделия

Срок службы изделия составляет 7 лет. Не рекомендуется
 к эксплуатации по истечении 5 лет хранения с даты
 изготовления без предварительной проверки (дату
 изготовления см. на этикетке).

Перечень критических отказов и ошибочные действия персонала или пользователя

- не использовать с поврежденной рукояткой или
поврежденным защитным кожухом
- не использовать при появлении дыма
непосредственно из корпуса изделия
- не использовать с перебитым или оголенным
электрическим кабелем
- не использовать на открытом пространстве во время
дождя (в распыляемой воде)
- не включать при попадании воды в корпус
- не использовать при сильном искрении
- не использовать при появлении сильной вибрации

Критерии предельных состояний

- перетёрт или повреждён электрический кабель
- поврежден корпус изделия

Тип и периодичность технического обслуживания

Рекомендуется очистить инструмент от пыли после
 каждого использования.

Хранение

- необходимо хранить в сухом месте
- необходимо хранить вдали от источников повышенных
температур и воздействия солнечных лучей
- при хранении необходимо избегать резкого перепада
температур
- хранение без упаковки не допускается
- подробные требования к условиям хранения смотрите
в ГОСТ 15150 (Условие 1)

Транспортировка

- категорически не допускается падение и любые
механические воздействия на упаковку при
транспортировке
- при разгрузке/погрузке не допускается использование
любого вида техники, работающей по принципу зажима
упаковки
- подробные требования к условиям транспортировки
смотрите в ГОСТ 15150 (Условие 5)

**Благодарим за то, что Вы сделали
 выбор в пользу роботизированной
 газонокосилки Indego.
 Прочтите, пожалуйста,
 нижеследующие указания по
 технике безопасности перед тем,
 как устанавливать Indego.**

Указания по безопасности

**Внимание! Внимательно
 прочитайте следующие указания.
 Ознакомьтесь с элементами
 управления и правильным
 использованием садового
 инструмента. Сохраняйте
 руководство по эксплуатации для
 дальнейшего использования.**

Пояснения к символам на садовом инструменте



Общее указание на наличие
 опасности.

Убедитесь в том, что садовый
 инструмент не блокирует и не
 загрождает выходы.



Предупреждение:
 Прочитайте инструкцию по
 эксплуатации, прежде чем
 включать садовый инструмент.



Предупреждение: Прежде
 чем выполнять работы на
 садовом инструменте или
 поднимать садовый инструмент,

приведите в действие выключающее устройство.



Осторожно: Не прикасайтесь к вращающимся ножам. Ножи острые. Берегите пальцы ног и рук.



Прежде чем прикасаться к деталям садового инструмента, подождите, пока все его детали полностью не остановятся. Ножи продолжают вращаться некоторое время после выключения садового инструмента и могут причинить телесные повреждения.



Следите за тем, чтобы отбрасываемые работающей машиной предметы не травмировали находящихся вблизи людей.



Предупреждение: Выдерживайте безопасное расстояние до садового инструмента, когда он работает.



Не катайтесь на садовом инструменте.



Зарядное устройство оснащено защитным трансформатором.

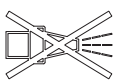

Не используйте для очистки роботизированной газонокосилки очиститель высокого давления или садовый шланг.

Эксплуатация

► **Перед выполнением любых работ на садовом инструменте (напр., перед техобслуживанием, сменой рабочих инструментов и т. п.), а также перед транспортировкой и хранением снимайте прерыватель тока.**

► Никогда не позволяйте пользоваться садовым инструментом детям или лицам, не знакомым с этими указаниями. Национальные предписания могут ограничивать возраст оператора.

► Этот садовый инструмент не предназначен для использования лицами (включая детей) с ограниченными психическими или сенсорными способностями, с нарушениями психического здоровья, а также с недостаточным опытом/знаниями, исключая случаи, когда эксплуатация осуществляется такими лицами под наблюдением ответственного за их безопасность либо после получения от ответственного за безопасность соответствующих разъяснений относительно эксплуатации данного садового инструмента.

Необходимо проследить, чтобы дети не играли с садовым инструментом.

► Оператор или пользователь ответственен за несчастные случаи и ущерб, нанесенный другим лицам или их имуществу.

- ▶ Если в процессе эксплуатации садового инструмента возникнут какие-либо опасности, немедленно нажмите красную кнопку Стоп.
 - ▶ Позаботьтесь о правильной прокладке оградительной проволоки в соответствии с руководством по эксплуатации.
 - ▶ Проверяйте оградительную проволоку. Она должна быть натянутой по всей длине и закреплена на земле кольцами без болтающихся петель.
 - ▶ Регулярно проверяйте участок, на котором используется садовый инструмент, и удаляйте все камни, палки, провода и прочие посторонние предметы.
 - ▶ Не проезжайте через находящиеся под напряжением шнуры питания.
 - ▶ Регулярно проверяйте садовый инструмент, чтобы убедиться в том, что нож, винты ножа и режущий аппарат не износились и не имеют повреждений. Во избежание дисбаланса заменяйте сразу все износившиеся ножи и винты ножей.
 - ▶ Никогда не используйте садовый инструмент с поврежденными защитными крышками или без защитных устройств.
 - ▶ Держите руки и ноги на расстоянии от вращающихся частей и не подставляйте их под вращающиеся части.
 - ▶ Никогда не поднимайте и не переносите садовый инструмент при работающем двигателе.
 - ▶ Садовый инструмент не должен работать без присмотра, если Вы знаете, что вблизи находятся домашние животные, дети или другие люди.
 - ▶ Включайте садовый инструмент в соответствии с руководством по эксплуатации и соблюдайте безопасное расстояние от вращающихся деталей.
 - ▶ Не используйте садовый инструмент одновременно с дождевальным аппаратом. Составляйте график, чтобы избежать одновременной работы двух систем.
 - ▶ **Ничего не меняйте в садовом инструменте.** Недопустимые изменения могут сказаться на безопасности Вашего садового инструмента и приводить к сильным шумам и вибрациям.
- Отключайте прерыватель электроцепи:**
- перед устранением застрявания,
 - перед проверкой, очисткой или выполнением прочих работ на садовом инструменте,
 - при необычной вибрации садового инструмента (остановите садовый инструмент и немедленно проверьте его),
 - после столкновения с посторонним предметом. Проверяйте садовый инструмент на предмет повреждений и обращайтесь в сервисную мастерскую Bosch для проведения необходимых ремонтных работ.

Техническое обслуживание

- ▶ При манипуляциях или работах в зоне острых ножей всегда одевайте садовые рукавицы.
- ▶ Перед выполнением любых работ на садовом инструменте снимайте прерыватель тока.
- ▶ Перед выполнением любых работ на зарядной станции или блоке питания вытаскивайте штепсель из розетки.

Тщательно очищайте внешнюю поверхность садового инструмента с помощью мягкой щетки и ткани. **Не применяйте воду, растворители и полирующие средства.** Удаляйте всю прилипшую траву и загрязнения, в особенности в зоне вентиляционных шлицов.

Регулярно очищайте зону ножей, перевернув для этого садовый инструмент нижней стороной вверх. Пользуйтесь твердой щеткой или скребком, чтобы удалить прочно прилипшую срезанную траву. (см. рис. А)

Ножи можно переворачивать. (см. рис. В)

- ▶ Проверяйте все гайки, болты и винты на предмет прочной посадки с целью обеспечения безопасного рабочего состояния садового инструмента.
- ▶ Регулярно осматривайте садовый инструмент и заменяйте в целях своей безопасности износившиеся и поврежденные детали.
- ▶ Следите за тем, чтобы использовались только

оригинальные запчасти производства Bosch.

- ▶ При необходимости заменяйте ножи и винты всем комплектом.

Хранение и транспортировка в зимний период

- ▶ Перед установкой садового инструмента на хранение снимайте прерыватель тока.

- ▶ Газонокосилка Indego предназначена для работы при температурах от 5 °C до 45 °C. В зимний период, когда температура надолго опускается ниже 5 °C, храните Indego и зарядную станцию в недоступном для детей, надежном и сухом месте.

Не ставьте другие предметы на садовый инструмент или на зарядную станцию.

При перевозке Indego на дальние расстояния лучше всего использовать оригинальную упаковку.

Карта памяти SD

Интерфейс для SD-карты в роботизированной газонокосилке предназначен исключительно только для диагностики программного обеспечения в сервисном центре Bosch.

Опасность, исходящая от аккумуляторной батареи

- ▶ Зарядка должна осуществляться только в допущенной фирмой Bosch зарядной станции.

- ▶ Indego работает при температурах от 5 °C до 45 °C. Если температура аккумулятора находится за пределами этого диапазона, Indego указывает это на дисплее и остается на зарядной станции или прекращает работать и возвращается на зарядную станцию.
- ▶ Избегайте контакта с садовым инструментом, если в чрезвычайной ситуации из аккумуляторной батареи вытекает жидкость. В случае контакта с этой жидкостью обратитесь к врачу.
- ▶ При повреждении аккумулятора возможно вытекание жидкости и попадание на соседние детали. Проверьте детали, на которые попала жидкость, и обратитесь в сервисную мастерскую Bosch.
- ▶ **Не вскрывайте садовый инструмент и находящуюся внутри его аккумуляторную батарею.** Существует опасность короткого замыкания и поражения электрическим током.
- ▶ **Защищайте садовый инструмент от огня.** Существует опасность взрыва.
- ▶ **При повреждении и ненадлежащем использовании садового инструмента возможно выделение паров из аккумуляторной батареи. Обеспечьте приток свежего воздуха и обратитесь к врачу при наличии жалоб на состояние здоровья.** Вдыхание паров может

привести к раздражению дыхательных путей.

- ▶ Храните садовый инструмент только при температуре от – 20 °C до 50 °C. Напр., не оставляйте садовый инструмент летом в машине.

Указания по технике безопасности для зарядного устройства и блока питания

- ▶ **Зарядка должна осуществляться только в оригинальной зарядной станции Bosch.** В противном случае возникает опасность взрыва и возгорания.
- ▶ **Регулярно проверяйте зарядную станцию, блок питания, шнур и штепсель. Не используйте зарядную станцию или блок питания, если Вы обнаружили повреждения. Не вскрывайте зарядную станцию или блок питания самостоятельно, их ремонт разрешается выполнять только квалифицированному персоналу и только с использованием оригинальных запчастей Bosch.** Повреждения зарядной станции, блока питания, шнура питания или штепселя повышают риск поражения электрическим током.
- ▶ **Не используйте зарядную станцию и блок питания на легковоспламеняющейся поверхности (напр., на бумаге, тканях и т. д.) или вблизи горючих материалов.** В связи с нагреванием зарядной станции и

блока питания во время зарядки возникает опасность возгорания.

- ▶ **Смотрите за детьми.** Дети не должны играть с зарядной станцией, блоком питания или садовым инструментом.
- ▶ **Детям и лицам, которые вследствие их физических, сенсорных или умственных способностей или отсутствия опыта или знаний не в состоянии безопасно работать с зарядной станцией или блоком питания, запрещается пользоваться зарядной станцией и блоком питания без присмотра или инструктажа ответственного лица.** Иначе может возникнуть опасность неправильного использования или получения травм.
- ▶ Напряжение источника питания должно соответствовать данным на блоке питания.
- ▶ В идеальном случае блок питания должен быть подключен к розетке, оснащенной устройством защитного отключения (RCD) с током срабатывания не более 30 мА. Регулярно проверяйте функциональную способность устройства защитного отключения (RCD).
- ▶ Шнур необходимо регулярно проверять на наличие признаков повреждения, его разрешается использовать только в безупречном состоянии.

▶ При необходимости замены шнура питания обращайтесь во избежание опасности к производителю, в авторизованную сервисную мастерскую производителя или к квалифицированному специалисту.

▶ При замене шнуров зарядной станции и блока питания следите за тем, чтобы они были разрешены фирмой Bosch.

▶ Никогда не беритесь за штепсель мокрыми руками.

▶ Не переезжайте через шнур питания, не сдавливайте его и не тяните за него, поскольку Вы можете его повредить. Защищайте шнур от высоких температур, масел и острых краев.



Из соображений безопасности блок питания имеет защитную изоляцию и не нуждается в заземлении. Рабочее напряжение составляет 230 В ~, 50 Гц (для стран, не входящих в ЕС: 220 В, 240 В в зависимости от исполнения). Информацию можно получить в авторизованной сервисной мастерской Bosch.



В сомнительных случаях обратитесь к профессиональному электрику или в ближайшую сервисную мастерскую фирмы Bosch.

Регулярно проверяйте шнур питания на наличие видимых повреждений или признаков старения; используйте шнур только в безупречном состоянии.

Символы

Следующие символы помогут Вам при чтении и понимании руководства по эксплуатации. Запомните символы и их значение. Правильная интерпретация символов поможет Вам правильнее и надежнее работать с садовым инструментом.

Символ	Значение
	Надевайте защитные рукавицы
	Разрешенное действие

Символ	Значение
	Запрещенное действие
	Принадлежности/запчасти

Применение по назначению

Садовый инструмент предназначен для скашивания травы на частных газонах.

Технические данные

Роботизированная газонокосилка	Единицы СИ	Indego	Indego 800	Indego 1000 Connect	Indego 1100 Connect	Indego 1200 Connect	Indego 1300
Товарный №	3 600 HA2 0.. ... HA2 1..	... HA2 1..	... HA2 3..	... HA2 3..	... HA2 3..	... HA2 2..
Ширина скашивания	см	26	26	26	26	26	26
Высота скашивания	мм	20 – 60	20 – 60	20 – 60	20 – 60	20 – 60	20 – 60
Угол откоса (макс.)	°	20	20	20	20	20	20
Размер рабочего участка (все участки)							
– максимальный	м ²	1000	800	1000	1100	1200	1300
– минимум	м ²	20	20	20	20	20	20
– при полностью заряженной аккумуляторной батарее до*	м ²	200	200	200	200	200	200
Вес	кг	11,1	11,1	11,1	11,1	11,1	11,1
Степень защиты		IPX1	IPX1	IPX1	IPX1	IPX1	IPX1
Серийный номер		см. заводскую табличку садового инструмента					
Аккумулятор		литий-ионный	литий-ионный	литий-ионный	литий-ионный	литий-ионный	литий-ионный
Номинальное напряжение	В=	32,4	32,4	32,4	32,4	32,4	32,4
Емкость	А-ч	3,0	3,0	3,0	3,0	3,0	3,0
Число элементов аккумулятора		18	18	18	18	18	18
Средняя продолжительность работы до*	мин	50	50	50	50	50	50
Время зарядки аккумуляторной батареи (макс.)	мин	50	50	50	50	50	50

*в зависимости от высоты скашивания, условий роста травы и влажности

**в зависимости от типа инструмента

Параметры указаны для номинального напряжения [U] 230 В. При других значениях напряжения, а также в специфическом для страны исполнении инструмента возможны иные параметры.

Обращайте внимание на товарный номер на заводской табличке Вашего садового инструмента. Торговые названия отдельных садовых инструментов могут различаться.

304 Русский							
Роботизированная газонокосилка	Единицы СИ	Indego	Indego 800	Indego 1000 Connect	Indego 1100 Connect	Indego 1200 Connect	Indego 1300
Оградительная проволока							
Оградительная проволока							
- прилагающийся кабель	м	150/200**	150	200	200	250	300
- проложенная длина, мин.	м	20	20	20	20	20	20
- проложенная длина, макс.	м	450	450	450	450	450	450
Зарядная станция							
Товарный №	F 016 L69 104	... L69 104	... L69 104	... L69 104	... L69 104	... L69 105
Входное напряжение	В	42	42	42	42	42	42
Потребление электроэнергии	Вт	150	150	150	150	150	150
Зарядный ток	А	2,0	2,0	2,0	2,0	2,0	2,0
Допустимый диапазон температуры при зарядке	°С	5 – 45	5 – 45	5 – 45	5 – 45	5 – 45	5 – 45
Вес	кг	2,0	2,0	2,0	2,0	2,0	2,0
Степень защиты		IPX1	IPX1	IPX1	IPX1	IPX1	IPX1
Блок питания							
Товарный №							
Швейцария	F 016 L69 117	... L69 117	... L69 117	... L69 117	... L69 117	... L69 117
Англия		... L69 118	... L69 118	... L69 118	... L69 118	... L69 118	... L69 118
Остальная часть Европы		... L69 116	... L69 116	... L69 116	... L69 116	... L69 116	... L69 116
Австралия		... L69 119	... L69 119	... L69 119	... L69 119	... L69 119	... L69 119
Входное напряжение (переменное напряжение)	В	220 – 240	220 – 240	220 – 240	220 – 240	220 – 240	220 – 240
Класс защиты		□ / II	□ / II	□ / II	□ / II	□ / II	□ / II
Частота	Гц	50/60	50/60	50/60	50/60	50/60	50/60
Выходное напряжение (постоянное напряжение)	В	42	42	42	42	42	42
Степень защиты		IPX7	IPX7	IPX7	IPX7	IPX7	IPX7
Вес	кг	2,0	2,0	2,0	2,0	2,0	2,0

*в зависимости от высоты скашивания, условий роста травы и влажности

**в зависимости от типа инструмента

Параметры указаны для номинального напряжения [U] 230 В. При других значениях напряжения, а также в специфическом для страны исполнении инструмента возможны иные параметры.

Обращайте внимание на товарный номер на заводской табличке Вашего садового инструмента. Торговые названия отдельных садовых инструментов могут различаться.

Данные по шуму и вибрации

Значения звуковой эмиссии определены в соответствии с FprEN 50636-2-107.

A-взвешенный уровень шума от электроинструмента составляет обычно: уровень звукового давления 64 дБ(A); уровень звуковой мощности 72 дБ(A). Погрешность K = 2,74 дБ.

Заявление о соответствии 1588



Мы заявляем под нашу единоличную ответственность, что описанный в разделе «Технические данные» продукт отвечает всем соответствующим положениям Директив 2006/42/EC, 1999/5/EC, 2000/14/EC, 2009/125/EC, 2011/65/EU, включая их изменения, а также следующим нормам: EN 60335-1:2012/FprEN 50636-2-107 (Безопасность продукции), EN 60950-1:2006+A2:2013/EN 60950-22:2006 (Безопасность продукции), EN 61558-1:2005+A1:2009/EN 61558-2-16:2009+A1:2013 (Безопасность сетевых приборов), EN 301 489-7 V1.3.1 (Электромагнитная совместимость и спектр радиочастот для систем сотовой радиосвязи GSM и DCS), EN 301 511 V9.0.2 (обязательные требования к GSM 900 и GSM 1800), EN 55014-1:2006+A2:2011 (Электромагнитная совместимость. Радиопомехи), EN 55014-2:1997+A2:2008 (Электромагнитная совместимость. Невосприимчивость). 2000/14/EC: гарантированный уровень звуковой мощности 75 дБ(A).

Процедура оценки соответствия согласно приложению VI. Категория продукта: 32

Уполномоченный орган 2000/14/EC:
SRL, Sudbury, England, Nr. 1088

Техническая документация (2006/42/EC, 2000/14/EC):
Bosch Lawn and Garden Ltd., PT-LG/ENS23,
Stowmarket, Suffolk IP14 1EY, England

Henk Becker Helmut Heinzlmann
Executive Vice President Head of Product Certification
Engineering PT/ETM9

  i.v. K. K. K.

Robert Bosch GmbH, Power Tools Division
70764 Leinfelden-Echterdingen, GERMANY
13.08.2014

Пояснение к рисункам (см. стр. 3–13)

Действие	Рисунок	Страница
Объем поставки/распаковка садового инструмента	1	4
Позиционирование зарядной станции	2 – 3	4 – 5
Прокладка оградительной проволоки через нижний щиток	4	5
Присоединение одного конца оградительной проволоки	5	5
Закрепление зарядной станции на почве	6	5
Прокладка оградительной проволоки	7	6
Удлинение оградительной проволоки	8	7
Огораживание дополнительной области при помощи оградительной проволоки	9	7
Прикрепление другого конца оградительной проволоки	10	8
Установка защитного кожуха на зарядную станцию	11	8
Подключение блока питания	12	9
Зарядная станция сигнализирует о включении сетевого напряжения	13	9
Установка прерывателя тока	14	9
Установка садового инструмента в зарядную станцию для зарядки	15	10
Стартовый экран, см. текст в руководстве по эксплуатации	16	10
Поднятие и перенос садового инструмента	17	11
Настройка высоты скашивания	18	11
Эффективное скашивание с Logicut	19	12
Очистка	A	13
Техобслуживание	B	13

Подготовка газона

Удалите с обрабатываемого участка камни, незакрепленные куски древесины, проволоку, находящиеся под напряжением кабели и прочие посторонние предметы.

Убедитесь в том, что обрабатываемый участок ровный и на нем нет существенных препятствий для садового инструмента, напр., углублений, канавок и крутых откосов с углом наклона более 20°.

Обрабатывайте основной участок газона обычной газонокосилкой на высоте макс. 40 мм, а участок над оградительной проволокой на высоте макс. 20 мм.

306 | Русский

Установка

Видеоролик о монтаже Indego можно посмотреть на www.bosch-indego.com или используйте нижеуказанный код QR.



Выберите место для зарядной станции; на ровной горизонтальной поверхности не под прямыми солнечными лучами.

Указание: Зарядная станция должна находиться на внешнем крае газона на оградительной проволоке. Ее нельзя располагать у сарая или домика с инструментами, окруженного со всех сторон газоном.

Убедитесь в том, что зарядная станция стоит возле обрабатываемого участка с ровной полосой земли длиной 2 м перед станцией и 1 м за ней. Важно, чтобы зарядные контакты показывали влево, если смотреть со стороны участка, на котором Вы собираетесь косить траву (см. рис. 2).

Указание: Если зарядная станция стоит так, что зарядные контакты показывают в направлении участка, на котором Вы собираетесь косить траву, или вправо, Indego будет работать неправильно.

Протяните оградительную проволоку через переднее отверстие в нижнем щитке, ровно проложите ее по кабельному каналу и выведите через заднее отверстие. Закрепите оградительную проволоку с помощью колышка на одной линии с отверстием. Осторожно удалите изоляцию и подключите оградительную проволоку к правой соединительной клемме (красный цвет). (см. рис. 4 – 5)

Закрепите зарядную станцию с помощью 4 прилагаемых колышков на почве. (см. рис. 6)

Проложите оградительную проволоку против часовой стрелки, плотно прижимая ее к почве. Соблюдайте необходимое минимальное расстояние от краев газона, ступенек, стен, прудов и т. п. Пользуйтесь шаблоном для измерения расстояний. (см. рис. 7)

Указание: Оградительную проволоку необходимо прокладывать так, чтобы Indego никогда не отдалялась от нее более чем на 16 м.

Если газон граничит с дорожкой или территорией, находящейся на одном с ним уровне, Indego может выехать за край. В таких случаях оградительную проволоку можно прокладывать непосредственно по краю.

 **Указание:** Оградительную проволоку можно прокладывать в земле не глубже чем на 5 см. Мы советуем огородить находящиеся на газоне фиксированные объекты. Это предотвратит изнашивание корпуса Indego из-за постоянных столкновений. Объекты ниже 6 см, напр.,

клумбы, необходимо огородить по часовой стрелке во избежание повреждения ножа. Проволока, ведущая к этим зонам и от них, должна касаться друг друга, но не должна перекрещиваться. (см. рис. 7)

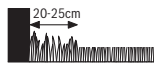

Указание: Полосы шириной прибл. 20 см у фиксированных объектов и углов остаются не скошенными.

Закрепите оградительную проволоку с помощью первого колышка возле зарядной станции, натяните проволоку и установите последующие колышки на расстоянии ок. 50 см. (см. рис. 7)

Закончите этот круг и проложите оградительную проволоку к тыльной стороне зарядной станции таким образом, чтобы она была на одной линии с отверстием и колышком. Закрепите другой конец оградительную проволоку также с помощью колышка. Убедитесь в том, что отверстие, оба конца проволоки и колышек образуют одну линию. Укоротите оградительную проволоку, осторожно зачистите изоляцию и подключите оградительную проволоку к левой соединительной клемме (черный цвет). (см. рис. 10)

Наденьте защитный кожух на зарядную станцию. (см. рис. 11)

Указание: Дополнительную оградительную проволоку можно подключить при помощи соединителя. (см. рис. 8) Оградительную проволоку можно удлинять максимум до 450 м.

Указание: Выдерживайте расстояние до оградительной проволоки при культивации или сгребании травы на газоне.

Установите блок питания в прохладном сухом месте. Подключите его к зарядной станции и вставьте штепсель в розетку, находящуюся внутри здания. (см. рис. 12)

Проверьте индикатор на зарядной станции (см. рис. 13):

- Индикатор светится **непрерывным зеленым цветом**, если блок питания дает выходное напряжение и в оградительной проволоке нет обрывов.
- Индикатор **не светится** при отсутствии выходного напряжения на блоке питания.

Установка еще одного сада (Indego 1300)

Indego 1300 можно использовать в трех разных садах.

Для дополнительного сада необходимы еще одна зарядная станция (F 016 800 384/F 016 800 438), оградительная проволока и колышки.

Для настройки дополнительного обрабатываемого участка выполните следующие инструкции.

Указание: При переноске Indego из одного сада в другой сначала нажмите кнопку «Символ Зарядной станции» чтобы газонокосилка вернулась на зарядную станцию. Затем газонокосилку можно поднять и перенести на следующую зарядную станцию.

Начальная настройка

Вставьте прерыватель тока в садовый инструмент и установите его на зарядную станцию для зарядки. (см. рис. 14 – 16)

Появляется стартовый экран со следующими символами:

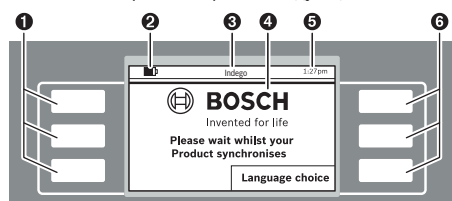

Символ Значение

Символ	Значение
1	Левые многофункциональные кнопки
2	Степень заряженности аккумуляторной батареи
3	Название меню/подменю
4	Дисплей с диалогами
5	Время
6	Правые многофункциональные кнопки

Кнопки выполняют различные функции.

Соответствующее назначение кнопки зависит от вызванного меню и поясняется на дисплее.

С помощью кнопок возле стрелок (курсор) ▲ или ▼ можно перемещаться вверх или вниз по опциям меню. С помощью кнопок возле стрелок (курсор) ► или ◀ можно перемещаться в опциях меню вправо или влево.

После выбора и подтверждения опции дисплей отображает следующий диалог.

Установка

Сначала нажмите кнопку возле «Language choice» (выбор языка). Появляется диалог «Выбор языка» со следующим содержанием.

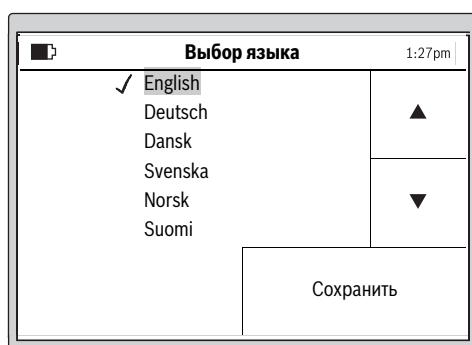

Выберите язык и подтвердите с помощью «Сохранить».



Выберите регион, в котором будет размещена Indego, и подтвердите его с помощью «Сохранить».

Эта информация используется для оптимизации работы электронного компаса роботизированной газонокосилки.

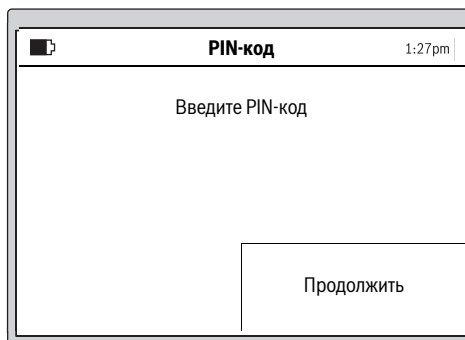

Нажмите «Продолжить», чтобы ввести свой личный PIN-код.

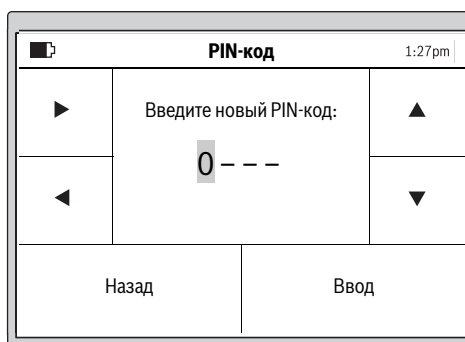

Выберите позицию ввода с помощью курсора вправо/влево, настройте цифры с помощью курсора вверх/вниз и подтвердите ввод с помощью «Ввод» или выберите «Назад», чтобы вернуться к предыдущему диалогу «PIN-код».

308 | Русский

Введите свой PIN-код здесь.

PIN CODE

— — — — —

Указание: Прячьте PIN-код от посторонних лиц. В случае утери Вашего личного PIN-кода Вы должны будете принести Indego вместе с зарядной станцией в сервисный центр Bosch для разблокировки. Обратитесь в магазин или в службу сервиса Bosch (см. «Сервис и консультирование на предмет использования продукции»).

Дата и время 1:27pm

чч:мм
дд/мм/гг
Формат: 12 ч

Назад Сохранить

Настройте время «чч:мм», дату «дд/мм/гг» и формат времени «Формат: 12 ч». Выберите для этого позицию ввода с помощью курсора вправо/влево, настройте цифры с помощью курсора вверх/вниз и подтвердите ввод с помощью **«Сохранить»** или выберите **«Назад»**, чтобы вернуться к предыдущему диалогу **«PIN-код»**.

Настройка 1:27pm

Для завершения настройки нажмите **«Двигаться по периметру»**

Назад Следовать за проволокой

Выберите **«Двигаться по периметру»**, чтобы выполнить измерение участка газона.

(Выберите **«Назад»**, чтобы вернуться к экрану «Дата и время».)

Указание: Если в этот момент индикатор на зарядной станции мигает, то оградительная проволока имеет обрыв, слишком большую (более 450 м) или слишком короткую (менее 20 м) длину.

Настройка 1:27pm

Отойдите.

Вскоре Indego включится и поедет вдоль ограничительного провода.

В нижеуказанном диалоге отображается первый обезд оградительной проволоки:

Статус газонокосилки 1:27pm

Идет картирование сада...

Назад

Когда садовый инструмент первый раз обезджает оградительную проволоку, ножи не вращаются.

Указание: При картировании Indego следует по оградительной проволоке по краю газона. В местах, где проволока уходит на расстоянии 1 см в направлении препятствия или от него, проволока не распознается и Indego следует далее по внешнему ограждению. (см. рис. 7)

Сообщение 1:27pm

Это тыльная сторона **зарядной станции** или **препятствие**?
Если это препятствие, удалите его. Indego продолжит картирование

Препятствие Зарядная станция

Измерение завершено, если садовый инструмент достиг тыльной стороны зарядной станции.

Нажмите **«Препятствие»**, если садовый инструмент не достиг тыльной стороны зарядной станции. Соблюдайте информацию на дисплее, чтобы завершить настройку.

Нажмите **«Зарядная станция»**, если садовый инструмент достиг тыльной стороны зарядной станции.

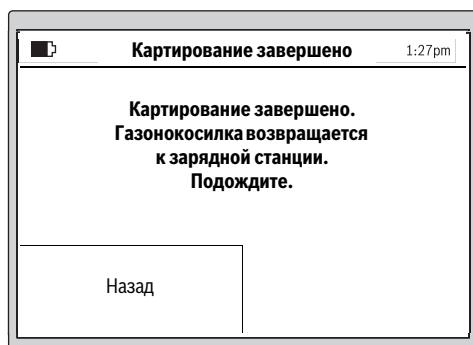

Indego 1300

На дисплее имеется опция, позволяющая назвать сад одним из предустановленных, содержащихся в памяти имен. Для картирования следующего сада необходимо поставить Indego в находящуюся там зарядную станцию. После этого Indego готова распознать этот новый сад, как только будет нажата кнопка «Карт.».

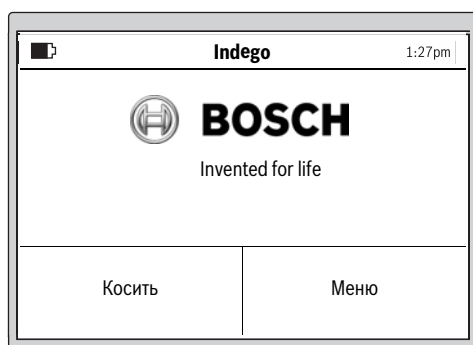

После успешной настройки Вы можете нажать **«Косить»**, чтобы немедленно начать косить траву, или составить временной график в **«Меню > Изменение графика»**.

Дальнейшую информацию о поведении садового инструмента при скашивании травы Вы найдете в разделе **«Скашивание»**.

Ввод графика скашивания

Сконфигурируйте график скашивания и настройки в соответствии с личными потребностями.

Ниже подано приблизительное время полного скашивания сада. Пожалуйста, учтите, что это время варьируется в зависимости от состояния газона и от количества объектов на газоне.

200 м ²	2 ч
500 м ²	6 ч
800 м ²	9 ч
1000 м ²	12 ч
1300 м ²	16 ч

Все пункты меню представлены в разделе «Таблица программ».

«Временной график» поясняется подробно. Другие пункты меню понятны сами по себе.

Временной график

В **«Меню > Изменение графика»** можно вызвать 5 временных графиков.

«РУЧНОЙ РЕЖИМ» следует использовать в том случае, если садовый инструмент должен работать только в актуальное время.

Каждый **«ГРАФИК»** можно составить в соответствии с Вашими требованиями.

Пример:

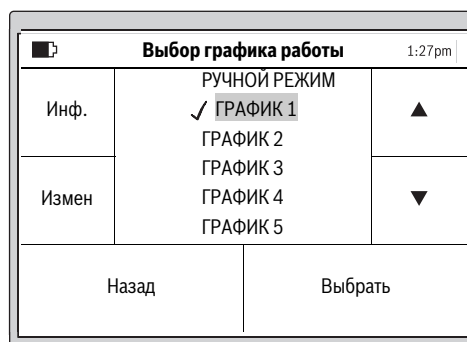

Выберите **«ГРАФИК»** с помощью курсора вверх/вниз, напр., **«ГРАФИК 1»**, и нажмите **«Измен»**.

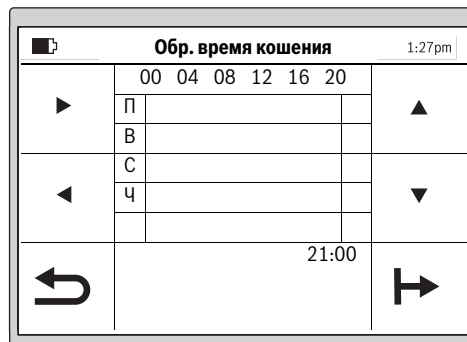

Выберите соответствующий день скашивания травы с помощью курсора вверх/вниз, напр., **«П»**. Выберите время начала скашивания с помощью курсора вправо/влево.

310 | Русский

Подтвердите время начала скашивания с помощью кнопки справа внизу. Выберите время окончания скашивания с помощью курсора вправо/влево. Подтвердите время окончания скашивания с помощью кнопки справа внизу.

Садовый инструмент работает в одном временном окне до тех пор, пока не возникнет потребность в подзарядке аккумуляторной батареи. Если площадь газона будет скошена до истечения временного окна, садовый инструмент возвращается к зарядной станции.

Запрограммированные временные окна отображаются в обзорном плане.



Настройте все дополнительные необходимые дни скашивания и подтвердите Ваш личный «ГРАФИК 1» с помощью кнопки слева внизу.

Чтобы удалить временное окно, переместите курсор к временному окну и удалите его при помощи кнопки справа внизу.

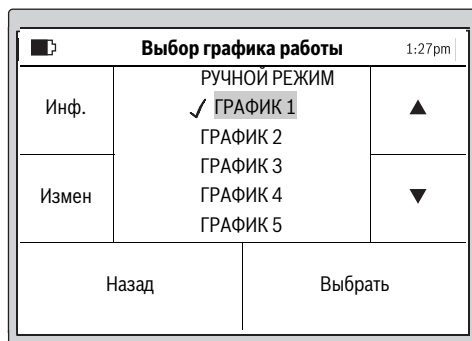

Возле сохраненного временного графика появляется галочка ✓.

Садовый инструмент начнет косить траву, как только наступит день и начало времени скашивания, заданные во временном окне 1.

Указание: Задавайте различный временной график с учетом сезонных различий в росте травы весной, летом и осенью. Наблюдайте за ростом травы и по необходимости приводите временной график в соответствие.

Скашивание

- ▶ **Не разрешайте детям кататься на садовом инструменте.**
- ▶ **Перед поднятием садового инструмента за ручку для переноса нажмите ручную кнопку Стоп.**

Высота скашивания: Высоту скашивания можно настроить в пределах от 20 мм до 60 мм (см. рис. 18). Имеется 10 различных настроек (прибл. 20 мм, 24 мм, 29 мм, 33 мм, 38 мм, 42 мм, 47 мм, 51 мм, 56 мм и 60 мм).

Указание: Система ножей Indego предназначена для скашивания короткой травы (3–5 мм). Скошенная трава может оставаться на земле в качестве мульчи для удобрения газона.

Составляйте временной график с частыми повторениями. Благодаря этому Вы достигнете хороших результатов скашивания, зарядки аккумуляторной батареи хватит на дольше и у Вас на газоне не будет разбросанной травы.

После начала скашивания:

- садовый инструмент работает в режиме «**РУЧНОЙ РЕЖИМ**» до тех пор, пока он не выкосит площадь газона и пока Вы не нажмете кнопку Стоп. Скашивание прерывается только для зарядки аккумулятора.
- садовый инструмент работает непрерывно в программируемом режиме «**График**» в пределах заданного во временном окне временного интервала. Он прерывает скашивание только для зарядки. Чтобы прервать процесс скашивания до истечения заданного во временном окне времени, нажмите ручную кнопку Стоп. Если площадь газона будет скошена до истечения заданного во временном окне времени, садовый инструмент возвращается к зарядной станции.

Indego 1300

Indego 1300 распознает смену зарядной станции и загружает правильную карту сада, если сад уже картирован. Если выбран временной график, то Indego 1300 начинает скашивание в установленное время.

Эффективное скашивание с Logicut

Эффективность скашивания Indego (см. рис. 19)

Для эффективного скашивания Indego изучает форму поверхности, на которой она работает. Процедура обучения осуществляется во время первых двух рабочих циклов.

Далее подается описание того, как Indego изучает форму газона.

Принцип работы

Для эффективного скашивания Indego картирует внешнюю линию газона и положение находящихся в пределах газона объектов (деревья, клумбы, пруды и т. д.), которые при монтаже были огорожены оградительной проволокой. Таким образом Indego может рассчитать, где находится трава для скашивания, где трава уже скошена, а также путь к зарядной станции и от нее. Эти расчеты позволяют Indego значительно более эффективно выполнять работу.

Картирование рабочего участка (см. рис. 19)

После настройки Indego в первый раз картирует внешнюю форму сада. Это происходит во время объезда оградительной проволокой, протянутой по краю газона. Во время объезда Indego измеряет расстояния, генерирует карту и сохраняет ее в своей памяти.

Указание: Indego не следует по проволоке к внутренним ограждениям.

Изучение положения огороженных проволокой объектов в саду (см. рис. 19)

Как только Indego завершит картирование участка для скашивания, она может начать скашивание. После нажатия на кнопку «Косить» Indego выезжает с зарядной станции и начинает косить траву параллельными полосами. Длина параллельных полос ограничена прилб. 10 м, чтобы обеспечить максимально точное соблюдение полосы газонокосилкой. Частичный участок обрабатывается параллельными полосами, если только газонокосилка не обнаружит объект, огороженный оградительной проволокой.

При обнаружении такого объекта Indego следует по оградительной проволоке вокруг объекта для распознавания его формы. Для подтверждения положения объекта Indego едет к краю газона до оградительной проволоки и запоминает местоположение на карте сада. Затем Indego продолжает скашивание. Процесс повторяется, если во время скашивания Indego встречает новые объекты. Окончив работу, Indego возвращается на зарядную станцию.

Указание: Эта процедура повторяется при втором скашивании. Таким образом проверяется, все ли объекты найдены в саду и все ли местоположения на карте сада надежно запротоколированы.

Если других объектов в саду не обнаружено, Indego продолжает скашивание в нормальном режиме.

Если после запуска в эксплуатацию необходимо огородить дополнительную площадь внутри сада (напр., клумбу), можно добавить дополнительную оградительную проволоку при помощи кабельного соединителя. (см. рис. 9)

Режим скашивания (см. рис. 19)

Как только Indego изучит положение объектов в саду, она эффективно косит газон параллельными полосами.

Резание с удвоенной скоростью

Если во время скашивания Indego встречает высокую или толстую траву, газонокосилка автоматически удваивает обороты системы резания и снижает скорость передвижения, пока это место не будет скошено.

Скашивание по краю

В этом режиме Indego косит вдоль оградительной проволоки. Частоту можно настраивать. В базовых настройках такое скашивание установлено на каждый четвертый раз.

Нахлест полос скашивания

Indego косит газон параллельными линиями длиной до 10 м. Расстояние между линиями предусмотрено на 20 см, но при высокой траве оно автоматически уменьшается. После скашивания травы работа продолжается с установленным расстоянием между полосами. Пользователь может изменить эту настройку при помощи меню.

Кнопки на зарядной станции (Indego 1300)

Зарядная станция Indego 1300 имеет дополнительные кнопки для управления Indego.

Символ зарядной станции – При нажатии на эту кнопку Indego возвращается на зарядную станцию.

Символ Стоп – При нажатии на эту кнопку Indego останавливается.

Если Indego остановлена, для продолжения работы необходимо ввести PIN-код.

Датчики

Садовый инструмент оснащен нижеуказанными датчиками:

- **Датчик подъема** активируется и отключает привод и ножи при поднятии садового инструмента.
- **Датчик опрокидывания** распознает переворачивание садового инструмента нижней стороной вверх и отключает привод и ножи.
- **Датчик блокировки** распознает прикосновение к препятствию в пределах ширины колеи садового инструмента и инициирует смену направления.
- **Датчик наклона** активируется, если садовый инструмент достигает угла 45°.

Если один из датчиков активируется, напр., датчик подъема, на дисплее появляется сообщение: «Садовый инструмент приподнят. Введите PIN-код, чтобы продолжить скашивание.». Если на протяжении 10 минут не будет вводиться никаких данных, дисплей переходит в состояние покоя. Чтобы снова активировать дисплей, нажмите любую кнопку.

Если садовый инструмент находится в состоянии покоя, нажмите любую кнопку, чтобы вызвать экран для ввода PIN, и введите PIN-код.

312 | Русский

Зарядка аккумулятора

Аккумуляторная батарея оснащена датчиком контроля температуры, допускающим зарядку только в температурном диапазоне от 5 °C до 45 °C.

Литиево-ионная аккумуляторная батарея поставляется частично заряженной. Чтобы достичь полной емкости аккумуляторной батареи, перед первым использованием садовый инструмент необходимо полностью зарядить в зарядной станции.

Литий-ионный аккумулятор может быть заряжен в любое время без сокращения срока службы. Прекращение процесса зарядки не наносит вреда аккумулятору.

При садящейся или разряженной аккумуляторной батарее садовый инструмент выключается благодаря схеме защиты: Ножи больше не двигаются.

Таблица программ

В нижеуказанных таблицах поясняются различные пункты меню.

Настройки			Пояснение
Настройки скашивания	Скашивание по краю	Никогда	Садовый инструмент никогда не скашивает траву по краю.
		Каждый четвертый раз	Садовый инструмент скашивает траву по краю каждые 4 раза.
		Через раз	Садовый инструмент скашивает траву по краю каждые 2 раза.
		Всегда	Indego косит край при каждом скашивании. Указание: Indego всегда косит край в указанных в календаре временных интервалах или при нажатии кнопки «Косить».
Нахлест полос скаш.			Расстояние между линиями предустановлено на 20 см, но при высокой траве оно автоматически уменьшается. Пользователь может изменить эту настройку при помощи меню.
Идентификатор сигнала			Переход на другой канал частоты при помехах сигнала.
Удалить сад			Сохраненная в роботизированной газонокосилке карта сада удаляется. Указание: Машина должна стоять на зарядной станции.
	Управление садом ¹⁾	Удалить сад	Сохраненная в роботизированной газонокосилке карта текущего сада удаляется.
		Переименовать сад	Сохраненную карту текущего сада можно переименовать.
Список сада		Отображается список идентификаторов сигнала сохраненных карт.	
Защитные опции	Изменить PIN-код		Для реактивации инструмента после срабатывания функций автоблокировки и защитного отключения необходимо ввести PIN-код. Для изменения PIN-кода необходимо сначала ввести старый PIN-код.
		Автоблокировка	Вкл.
	Выкл.		Кнопки постоянно готовы к вводу данных.
Выбор языка			Изменение языка отображения сообщений на дисплее.

¹⁾ Indego 1300

Настройки		Пояснение
Системные опции	Настройка громкости кнопок	Изменение громкости звукового сигнала кнопок.
	Настройка дисплея	Яркость дисплея Усиление или уменьшение яркости дисплея.
	Инф.	Информация о версии программного обеспечения, серийном номере и последнем сервисном обслуживании.
	Заводские настройки	Сброс садового инструмента на заводские настройки стирает все личные настройки. При сбросе на заводские настройки необходимо выполнить повторное картирование сада.
Выбрать регион	Локализация для электронного компаса	
Настройка времени и даты	Ввод времени и даты.	

¹⁾ Indego 1300

Выбор графика работы		Пояснение
РУЧНОЙ РЕЖИМ	Информация	Вспомогательная информация по применению РУЧНОГО РЕЖИМА.
	Выбрать	Выберите эту функцию, если Вы не используете временной график.
ГРАФИК 1 – 5	Измен	Программирование до 5 автоматических временных графиков с помощью настройки индивидуальных дней скашивания и временных окон.
	Выбрать	Активация одного из 5 индивидуальных временных графиков.

Информация о временном графике		Пояснение
Информация о временном графике	Назад	Обзор запрограммированных дней скашивания.
	Назад	Назад к главному меню.
	Выбор графика работы	Вызов подменю «Выбор графика работы».

Блокировка кнопок		Пояснение
Блокировка кнопок		Кнопки немедленно блокируются, независимо от функции автоблокировки.
	Разбл. кнопок	Для разблокировки кнопок необходимо ввести PIN-код.

314 | Русский

Поиск неисправностей

Техподдержка в Интернете



<http://www.bosch-indego.com>



Проблема	Возможная причина	Устранение
Садовый инструмент не работает	Возможно, агрегат забился	Проверьте нижнюю часть садового инструмента и при необходимости устраните причину (обязательно одевайте садовые рукавицы)
	Аккумулятор заряжен не полностью	Установите садовый инструмент в зарядную станцию для зарядки
	Трава слишком высокая	Установите большую высоту скашивания
	Аккумулятор холодный/горячий	Дайте аккумулятору нагреться/остыть
Двигатель включается и снова останавливается	Прерыватель тока вставлен неправильно/не до конца	Установите его правильно
	Аккумулятор заряжен не полностью	Установите садовый инструмент в зарядную станцию для зарядки
	Аккумулятор холодный/горячий	Дайте аккумулятору нагреться/остыть
Садовый инструмент работает с перебоями	Возможно, внутренняя ошибка	Установите большую высоту скашивания
	Обратитесь в авторизованную сервисную мастерскую Bosch	
Садовый инструмент скашивает неравномерно	Высота скашивания слишком мала	Установите большую высоту скашивания
	Затупился нож	Замените нож
	Возможно, агрегат забился	Проверьте нижнюю часть садового инструмента и при необходимости устраните причину (обязательно одевайте садовые рукавицы)
Газон остался нескошенным в некоторых местах	Временное окно слишком короткое для размера газона	Увеличьте временное окно
	Время работы аккумуляторной батареи	Обратитесь в авторизованную сервисную мастерскую Bosch
	Расстояние между препятствиями внутри оградительной проволоки меньше 1 м	Увеличьте расстояние между оградительными проволоками Указание: Препятствия высотой более 6 см не нужно ограждать проволокой
	Неровный газон	В меню Настройки скашивания увеличьте/уменьшите нахлест скашиваемых полос
Чрезмерная вибрация/шум	Ослабились гайка ножа/винт ножа	Затяните гайку ножа/винт ножа
	Нож поврежден	Замените нож

Проблема	Возможная причина	Устранение
Зарядка невозможна	Коррозия зарядных контактов	Очистите зарядные контакты
	Возможно, внутренняя ошибка	Обратитесь в авторизованную сервисную мастерскую Bosch
Садовый инструмент не может заехать на зарядную станцию	Оградительная проволока неправильно проложена	Проверьте оградительную проволоку и выровняйте
	Оградительная проволока рядом с источником помех	Обеспечьте достаточное расстояние между оградительной проволокой и источником помех (прибл. 1 м)
Мигает светодиод на зарядной станции	Есть обрыв в оградительной проволоке, оградительная проволока имеет слишком большую или слишком короткую длину	Убедитесь, что оградительная проволока не имеет обрывов и ее длина составляет от 20 до 450 м. После этого отключите и снова включите источник питания.
Не светится индикатор на зарядной станции	Не (неправильно) вставлена штепсельная вилка блока питания	Правильно вставить вилку в штепсельную розетку
	Возможно, повреждение розетки или шнура питания	Проверка сетевого напряжения должна осуществляться авторизованным электриком
	Повреждение блока питания или зарядной станции	Отдайте блок питания или зарядную станцию на проверку в сервисную мастерскую Bosch

Сервис и консультирование на предмет использования продукции

www.bosch-garden.com

При всех дополнительных вопросах и заказе запчастей, пожалуйста, обязательно указывайте 10-значный товарный номер, указанный на заводской табличке садового инструмента.

Если необходимо отправить роботизированную газонокосилку в сервисный центр Bosch, всегда отправляйте вместе с ней также и зарядную станцию.

Дополнительно необходимо указать версию программного обеспечения Вашего садового инструмента (см. «**Меню > Настройки > Системные настройки > Информация**»).

Для региона: Россия, Беларусь, Казахстан, Украина

Гарантийное обслуживание и ремонт электроинструмента, с соблюдением требований и норм изготовителя производятся на территории всех стран только в фирменных или авторизованных сервисных центрах «Роберт Бош».

ПРЕДУПРЕЖДЕНИЕ! Использование контрафактной продукции опасно в эксплуатации, может привести к ущербу для Вашего здоровья. Изготовление и распространение контрафактной продукции преследуется по Закону в административном и уголовном порядке.

Россия

Уполномоченная изготовителем организация:
ООО «Роберт Бош»
Ул. Академика Королева 13 стр. 5
129515 Москва
Россия
Тел.: 8 800 100 8007 (звонок по России бесплатный)
E-Mail: info.powertools@ru.bosch.com

Полную и актуальную информацию о расположении сервисных центров и приёмных пунктов Вы можете получить:

- на официальном сайте www.bosch-pt.ru
- либо по телефону справочно – сервисной службы Bosch 8 800 100 8007 (звонок по России бесплатный)

Беларусь

ИП «Роберт Бош» ООО
Сервисный центр по обслуживанию электроинструмента
ул. Тимирязева, 65А-020
220035, г. Минск
Беларусь
Тел.: +375 (17) 254 78 71
Тел.: +375 (17) 254 79 15/16
Факс: +375 (17) 254 78 75
E-Mail: pt-service.by@bosch.com
Официальный сайт: www.bosch-pt.by

Казахстан

ТОО «Роберт Бош»
Сервисный центр по обслуживанию электроинструмента
г. Алматы
Казахстан
050050
пр. Райымбека 169/1
уг. ул. Коммунальная
Тел.: +7 (727) 232 37 07
Факс: +7 (727) 233 07 87
E-Mail: info.powertools.ka@bosch.com
Официальный сайт: www.bosch.kz; www.bosch-pt.kz

Транспортировка

На вложенные литиево-ионные аккумуляторные батареи распространяются требования в отношении транспортировки опасных грузов. Аккумуляторные батареи могут перевозиться самим пользователем автомобильным транспортом без необходимости соблюдения дополнительных норм.

При перевозке с привлечением третьих лиц (напр.: самолетом или транспортным экспедитором) необходимо соблюдать особые требования к упаковке и маркировке. В этом случае при подготовке груза к отправке необходимо участие эксперта по опасным грузам.

Утилизация

Не выбрасывайте садовые инструменты, зарядные устройства и аккумуляторные батареи/батарейки в бытовой мусор!

Только для стран-членов ЕС:



В соответствии с европейской директивой 2012/19/EU отслужившие электрические и электронные приборы и в соответствии с европейской директивой 2006/66/EC поврежденные либо отработанные аккумуляторы/батарейки нужно собирать отдельно и сдавать на экологически чистую рекуперацию.

- ▶ **Интегрированные аккумуляторы разрешается извлекать только для утилизации.** Вскрытие корпуса чревато разрушением садового инструмента.
- ▶ **Интегрированные аккумуляторные батареи разрешается извлекать для утилизации только силами сотрудников сервисной мастерской.**

Аккумуляторы, батареек:



Литиево-ионный:

Пожалуйста, соблюдайте указания раздела «Транспортировка».

Возможны изменения.

Українська

Дякуємо за те, що обрали роботизовану газонокосарку Indego.

Будь ласка, прочитайте подані нижче вказівки з техніки безпеки перед тим, як встановлювати Indego.

Вказівки з техніки безпеки

Увага! Уважно прочитайте наступні вказівки. Ознайомтеся з елементами управління і правилами користування садовим інструментом. Зберігайте інструкцію з експлуатації для подальшого користування нею.

Пояснення щодо символів на садовому інструменті



Загальна вказівка про небезпеку.

Впевніться, що садовий інструмент не блокує й не загороджує виходи.



Попередження: Прочитайте інструкцію з експлуатації, перш ніж вмикати садовий інструмент.



Попередження: Вимкніть садовий інструмент, перш ніж виконувати на ньому якісь роботи або піднімати його.



Обережно: Не торкайтеся до ножів, що обертаються. Ножі гострі. Бережіть пальці рук і ніг.



Перш ніж торкатися до деталей садового інструменту, зачекайте, доки всі деталі не зупиняться. Після вимкнення садового інструменту ножі ще продовжують обертатися і можуть призвести до поранень.



Слідкуйте за тим, щоб чужорідні частки, що відлітають при видуванні повітря, не травмували людей поблизу.



Попередження: Дотримуйтеся безпечної відстані до садового інструменту, коли він працює.



Не катайтеся на садовому інструменті.



Зарядний пристрій обладнаний захисним трансформатором.



Не використовуйте для чищення роботизованої газонокосарки очищувач високого тиску або садовий шланг.

Експлуатація

► Перед виконанням будь-яких робіт на садовому інструменті (напр., перед техобслуговуванням, заміною робочих інструментів тощо), а також перед транспортуванням і зберіганням знімайте переривач струму.

318 | Українська

- ▶ Ніколи не дозволяйте дітям або особам, які не знайомі з цими вказівками, користуватися садовим інструментом. Національні приписи можуть обмежувати вік оператора.
- ▶ Цей садовий інструмент не призначений для використання особами (включаючи дітей) з обмеженими психічними, чуттєвими або розумовими здатностями або недостатнім досвідом та/або недостатніми знаннями – це дозволяється робити лише у тому випадку, якщо за ними спостерігає особа, що відповідає за їхню безпеку, або вони отримують від неї вказівки щодо того, як слід використовувати прилад. Необхідно спостерігати за дітьми, щоб переконатися, що вони не грають з садовим інструментом.
- ▶ Користувач несе відповідальність за нещасні випадки, тілесні ушкодження інших людей і пошкодження чужого майна.
- ▶ Якщо під час експлуатації садового інструменту виникли які-небудь небезпеки, негайно натисніть на червону кнопку Стоп.
- ▶ Подбайте про правильне прокладання огорожувального дроту згідно з інструкцією з експлуатації.
- ▶ Перевіряйте огорожувальний дріт. Він повинен бути натягнений по всій довжині, закріплений на землі кілочками і не провисати петлями.
- ▶ Регулярно перевіряйте ділянку, на якій використовується садовий інструмент, і видаляйте каміння, палки, дроти й інші сторонні предмети.
- ▶ Не переїжджайте шнури живлення, що знаходяться під напругою.
- ▶ Регулярно перевіряйте садовий інструмент, щоб переконатись в тому, що ніж, гвинти ножа і різальний апарат не зношені і не мають пошкоджень. Щоб уникнути дисбалансів, замінійте одразу всі зношені ножі і гвинти ножів.
- ▶ Ніколи не використовуйте садовий інструмент з пошкодженими захисними кришками або без захисних пристроїв.
- ▶ Не підсовуйте руки і ноги під деталі, що обертаються, і не тримайте поблизу від таких деталей.
- ▶ Ніколи не піднімайте і не переносьте садовий інструмент, коли працює мотор.
- ▶ Садовий інструмент не повинен працювати без нагляду, якщо Ви знаєте, що поблизу знаходяться домашні тварини, діти або інші люди.
- ▶ Вмикайте садовий інструмент згідно з інструкцією з експлуатації і дотримуйтесь безпечної відстані від деталей, що обертаються.
- ▶ Не використовуйте садовий інструмент одночасно з дощувальним апаратом. Складайте графік для уникнення одночасної роботи обох систем.

► Нічого не міняйте в приладі.

Недозволені зміни можуть вплинути на безпеку садового інструменту і призвести до посилених шумів і вібрацій.

Відмикайте роз'єднувач струму:

- перед тим, як звільнити шипи що застрягли,
- перед тим, як перевірити або прочистити садовий інструмент, або виконати якісь роботи в ньому,
- у випадку незвичайної вібрації садового інструменту (зупиніть садовий інструмент і негайно перевірте його),
- після зіткнення зі стороннім предметом. Перевіряйте садовий інструмент на наявність пошкоджень і звертайтеся до сервісної майстерні Bosch для проведення необхідних ремонтних робіт.

Технічне обслуговування

- **Вдягайте завжди садові рукавиці, якщо Ви збираєтесь орудувати або працювати поблизу гострих ножів.**
- **Перед проведенням будь-яких робіт на садовому інструменті знімайте переривач струму.**
- **Перед проведенням будь-яких робіт на зарядній станції або блоці живлення витягуйте штепсель з розетки.**

Ретельно очищуйте зовнішню поверхню садового інструменту за допомогою м'якої щітки і ганчірки.

Не застосовуйте воду, розчинники і полірувальні засоби.

Видаляйте всю прилиплу траву і забруднення, особливо з вентиляційних щілин.

Регулярно очищуйте зону ножів, для чого треба перевернути садовий інструмент нижньою стороною догори. Використовуйте тверду щітку або скребок для видалення зрізаної трави, що міцно прилипла. (див. мал. А)

Ножі можна перевертати. (див. мал. В)

- Перевіряйте всі гайки, прогоничі і гвинти на предмет міцної посадки, щоб забезпечити безпечний робочий стан садового інструменту.
- Регулярно оглядайте садовий інструмент і заради власної безпеки замінійте зношені й пошкоджені деталі.
- Слідкуйте за тим, щоб використовувалися лише оригінальні запчастини виробництва Bosch.
- За необхідності замінійте ножі й гвинти усім комплектом.

Зберігання та транспортування взимку

- **Перед встановленням садового інструменту на зберігання знімайте переривач струму.**

320 | Українська

► Газонокосарка Indego призначена для роботи за температури від 5 °C до 45 °C. Взимку, коли температура протягом тривалого часу тримається нижче 5 °C, зберігайте Indego і зарядну станцію у недоступному для дітей, надійному і сухому місці.

Не ставте інші предмети на садовий інструмент або зарядну станцію.

При транспортуванні Indego на довгі відстані найкраще за все використовувати оригінальну упаковку.

Карта пам'яті SD

Інтерфейс для SD-карти у роботизованій газонокосарці призначений виключно для діагностики програмного забезпечення у сервісному центрі Bosch.

Небезпека через акумуляторну батарею

- Заряджання необхідно здійснювати лише у допущеній фірмою Bosch зарядній станції.
- Indego працює при температурах від 5 °C до 45 °C. Якщо температура акумулятора виходить за межі цього діапазону, Indego повідомляє про це на своєму дисплеї і або залишається на зарядній станції, або припиняє роботу і повертається на зарядну станцію.
- Уникайте контакту зі садовим інструментом, якщо у надзвичайній ситуації з акумуляторної батареї витікає рідина. У випадку контакту з цією рідиною зверніться до лікаря.

► Якщо акумулятор пошкоджено, рідина може витікати і потрапити на сусідні деталі. Перевірте деталі, на які потрапила рідина, і зверніться до сервісної майстерні Bosch.

► **Не розкривайте садовий інструмент і акумуляторну батарею, що знаходиться всередині нього.** Існує небезпека короткого замикання й ураження електричним струмом.

► **Захищайте садовий інструмент від вогню.** Існує небезпека вибуху.

► **У разі пошкодження і неналежного використання садового інструмента можливо виділення пари з акумуляторної батареї. Забезпечте приплив свіжого повітря і зверніться до лікаря, якщо є скарги на стан здоров'я.** Вдихання пари може призвести до подразнення дихальних шляхів.

► Зберігайте садовий інструмент лише при температурі від – 20 °C до 50 °C. Напр., не залишайте садовий інструмент влітку в машині.

Вказівки з техніки безпеки для зарядного пристрою і блока живлення

- **Заряджання необхідно здійснювати лише в оригінальній зарядній станції виробництва Bosch.** В іншому випадку існує небезпека вибуху і пожежі.
- **Регулярно перевіряйте зарядну станцію, блок живлення, шнур і штепсель. Не використовуйте зарядну станцію або блок**

живлення у разі їх пошкодження. Не розкривайте зарядну станцію або блок живлення самостійно, їх ремонт дозволено виконувати лише кваліфікованому персоналу і лише з використанням оригінальних запчастин Bosch. Пошкодження зарядної станції, блока живлення, шнура живлення або штепселя підвищують ризик ураження електричним струмом.

- ▶ **Не використовуйте зарядну станцію і блок живлення на легкозаймистій поверхні (напр., на папері, тканинах тощо) або поблизу паливних матеріалів.**

Через нагрівання зарядної станції і блока живлення під час заряджання виникає небезпека пожежі.

- ▶ **Дивіться за дітьми.** Діти не повинні гратися із зарядною станцією, блоком живлення або садовим інструментом.
- ▶ **Дітям та особам, які внаслідок ураження фізичних, сенсорних або розумових здібностей чи відсутності досвіду або знань не в стані безпечно працювати із зарядною станцією або блоком живлення, забороняється користуватися зарядною станцією і блоком живлення без нагляду або інструктажу відповідальної особи.** Інакше можливе неправильне використання та небезпека одержання травм.

- ▶ Напруга в джерелі струму повинна відповідати даним на блоці живлення.

- ▶ В ідеальному випадку блок живлення повинен бути підключений до розетки, яка має пристрій захисного вимкнення (RCD) зі струмом спрацювання не більше 30 мА. Регулярно перевіряйте функціональну здатність пристрою захисного вимкнення (RCD).

- ▶ Шнур необхідно регулярно перевіряти на наявність ознак пошкодження, його дозволяється використовувати лише у бездоганному стані.

- ▶ З метою уникнення небезпеки при заміні шнура живлення зверніться до виробника, в авторизовану сервісну майстерню виробника або до кваліфікованого фахівця.

- ▶ При заміні шнурів зарядної станції і блока живлення слідкуйте за тим, щоб вони були дозволені фірмою Bosch.

- ▶ Ніколи не беріться за штепсель мокрими руками.

- ▶ Не переїжджайте, не здавлюйте та не смикайте мережний шнур, оскільки так його можна пошкодити. Захищайте шнур від високої температури, масла і гострих країв.

З міркувань техніки безпеки блок живлення має захисну ізоляцію і не потребує заземлення. Робоча напруга становить 230 В~, 50 Гц (для країн, що не належать до ЄС, в залежності від виконання – 220 В,

322 | Українська





240 В). Інформацію можна отримати в авторизований сервісний майстерні Bosch.

При сумнівах запитайте кваліфікованого електрика або найближче представництво компанії Bosch, що здійснює сервісне обслуговування.

Регулярно перевіряйте мережний шнур на наявність видимих пошкоджень та ознак старіння; використовуйте шнур лише в бездоганному стані.

Символи

Наступні символи стануть Вам у нагоді, коли Ви будете читати та щоб зрозуміти інструкцію з експлуатації. Запам'ятайте ці символи та їх значення. Правильне розуміння символів допоможе Вам правильно та безпечно користуватися садовим інструментом.

Символ	Значення
	Вдягайте захисні рукавиці
	Дозволена дія
	Заборонена дія
	Приладдя/запчастини

Призначення приладу

Садовий інструмент призначений для косіння газонів в приватному господарстві.

Технічні дані

Роботизована газонокосарка	Одиниці CI	Indego	Indego 800	Indego 1000 Connect	Indego 1100 Connect	Indego 1200 Connect	Indego 1300
Товарний номер	3 600 HA2 0.. ... HA2 1..	... HA2 1..	... HA2 3..	... HA2 3..	... HA2 3..	... HA2 2..
Ширина зрізання	см	26	26	26	26	26	26
Висота скошування	мм	20 – 60	20 – 60	20 – 60	20 – 60	20 – 60	20 – 60
Кут укосу (макс.)	°	20	20	20	20	20	20
Розмір робочої ділянки (усі ділянки)							
– максимальний	м ²	1000	800	1000	1100	1200	1300
– мінімальний	м ²	20	20	20	20	20	20
– при повністю зарядженій акумуляторній батареї до*	м ²	200	200	200	200	200	200
Вага	кг	11,1	11,1	11,1	11,1	11,1	11,1
Ступінь захисту		IPX1	IPX1	IPX1	IPX1	IPX1	IPX1
Серійний номер		див. заводську табличку на садовому інструменті					

*у залежності від висоти скошування, умов росту трави і вологості

**у залежності від типу інструменту

Параметри зазначені для номінальної напруги [U] 230 В. При інших значеннях напруги, а також у специфічному для країни виконанні можливі інші параметри.

Зважайте на товарний номер, що зазначений на заводській табличці Вашого садового інструменту. Торговельна назва окремих садових інструментів може розрізнятися.

Роботизована газонокосарка	Одиниці CI	Indego	Indego 800	Indego 1000 Connect	Indego 1100 Connect	Indego 1200 Connect	Indego 1300
Акумуляторна батарея		іонно-літєва	іонно-літєва	іонно-літєва	іонно-літєва	іонно-літєва	іонно-літєва
Ном. напруга	V=	32,4	32,4	32,4	32,4	32,4	32,4
Ємність	Агод.	3,0	3,0	3,0	3,0	3,0	3,0
Кількість акумуляторних елементів		18	18	18	18	18	18
Середня тривалість роботи до*	хвил.	50	50	50	50	50	50
Тривалість заряджання акумуляторної батареї (макс.)	хвил.	50	50	50	50	50	50
Огороджувальний дрiт							
Огороджувальний дрiт – доданий кабель	м	150/200**	150	200	200	250	300
– прокладена довжина, мін.	м	20	20	20	20	20	20
– прокладена довжина, макс.	м	450	450	450	450	450	450
Зарядна станція							
Товарний номер	F 016 L69 104	... L69 104	... L69 104	... L69 104	... L69 104	... L69 105
Вхідна напруга	V	42	42	42	42	42	42
Споживання електроенергії	Вт	150	150	150	150	150	150
Зарядний струм	A	2,0	2,0	2,0	2,0	2,0	2,0
Допустимий температурний діапазон заряджання	°C	5 – 45	5 – 45	5 – 45	5 – 45	5 – 45	5 – 45
Вага	кг	2,0	2,0	2,0	2,0	2,0	2,0
Ступінь захисту		IPX1	IPX1	IPX1	IPX1	IPX1	IPX1
Блок живлення							
Товарний номер	F 016 L69 117	... L69 117	... L69 117	... L69 117	... L69 117	... L69 117
Швейцарія		... L69 117	... L69 117	... L69 117	... L69 117	... L69 117	... L69 117
Англія		... L69 118	... L69 118	... L69 118	... L69 118	... L69 118	... L69 118
Решта Європи		... L69 116	... L69 116	... L69 116	... L69 116	... L69 116	... L69 116
Австралія		... L69 119	... L69 119	... L69 119	... L69 119	... L69 119	... L69 119
Вхідна напруга (змінний струм)	V	220 – 240	220 – 240	220 – 240	220 – 240	220 – 240	220 – 240
Клас захисту		□ / II	□ / II	□ / II	□ / II	□ / II	□ / II
Частота	Гц	50/60	50/60	50/60	50/60	50/60	50/60
Вихідна напруга (постійний струм)	V	42	42	42	42	42	42
Ступінь захисту		IPX7	IPX7	IPX7	IPX7	IPX7	IPX7
Вага	кг	2,0	2,0	2,0	2,0	2,0	2,0

*у залежності від висоти скошування, умов росту трави і вологості

**у залежності від типу інструменту

Параметри зазначені для номінальної напруги [U] 230 В. При інших значеннях напруги, а також у специфічному для країни виконанні можливі інші параметри.

Зважайте на товарний номер, що зазначений на заводській табличці Вашого садового інструменту. Торговельна назва окремих садових інструментів може розрізнятися.

324 | Українська

Інформація щодо шуму і вібрації

Значення звукової емісії отримані відповідно до FprEN 50636-2-107.

A-зважений рівень звукового тиску від приладу, як правило, становить: звукове навантаження 64 дБ(A); звукова потужність 72 дБ(A). Похибка K = 2,74 дБ.

Заява про відповідність **CE** 1588

Ми заявляємо під нашу одноособову відповідальність, що описаний у розділі «Технічні дані» продукт відповідає усім відповідним положенням Директив 2006/42/EC, 1999/5/EC, 2000/14/EC, 2009/125/EC, 2011/65/EU, включаючи їх зміни, а також наступним нормам: EN 60335-1:2012/FprEN 50636-2-107 (Безпека продукції), EN 60950-1:2006+A2:2013/EN 60950-22:2006 (Безпека продукції), EN 61558-1:2005+A1:2009/EN 61558-2-16:2009+A1:2013 (Безпека мережних приладів), EN 301 489-7 V1.3.1 (Електромагнітна сумісність і спектр радіочастот для систем стільникового радіозв'язку GSM і DCS), EN 301 511 V9.0.2 (обов'язкові вимоги до GSM 900 і GSM 1800), EN 55014-1:2006+A2:2011 (Електромагнітна сумісність. Радіоперешкоди), EN 55014-2:1997+A2:2008 (Електромагнітна сумісність. Несприйнятливість). 2000/14/EC: гарантована звукова потужність 75 дБ(A). Процедура оцінки відповідності згідно з додатком VI.

Категорія продукту: 32

Призначений орган 2000/14/EC: SRL, Sudbury, England, Nr. 1088

Технічна документація (2006/42/EC, 2000/14/EC): Bosch Lawn and Garden Ltd., PT-LG/ENS23, Stowmarket, Suffolk IP14 1EY, England

Henk Becker Executive Vice President Engineering
Helmut Heinzelmann Head of Product Certification PT/ETM9

PPA
Henk Becker *i.v. K. W. Heinzelmann*

Robert Bosch GmbH, Power Tools Division
70764 Leinfelden-Echterdingen, GERMANY
13.08.2014

Пояснення до малюнків щодо установки (див. стор. 3 – 13)

Дія	Малюнок	Сторінка
Обсяг поставки/розпакування садового інструменту	1	4
Розташування зарядної станції	2 – 3	4 – 5
Протягання огорожувального дроту крізь нижній щиток	4	5
Під'єднання одного кінця огорожувального дроту	5	5

Дія	Малюнок	Сторінка
Закріплення зарядної станції на ґрунті	6	5
Прокладання огорожувального дроту	7	6
Подовження огорожувального дроту	8	7
Огородження додаткової ділянки за допомогою огорожувального дроту	9	7
Під'єднання другого кінця огорожувального дроту	10	8
Встановлення захисного кожуха на зарядну станцію	11	8
Підключення блока живлення	12	9
Зарядна станція сигналізує про включення мережевої напруги	13	9
Встановлення переривача напруги	14	9
Встановлення садового інструменту в зарядну станцію для заряджання	15	10
Стартовий екран, див. текст в інструкції з експлуатації	16	10
Підняття і перенесення садового інструменту	17	11
Налаштування висоти скошування	18	11
Ефективне скошування з Logicut	19	12
Очищення	A	13
Техобслуговування	B	13

Підготовка газону

Видаліть з оброблюваної ділянки каміння, незакріплені шматки деревини, дроти, кабелі під напругою та інші сторонні предмети.

Переконайтеся в тому, що оброблювана ділянка рівна і не має суттєвих перешкод для садового інструменту, напр., заглиблень, канавок і крутих укосів з кутом нахилу понад 20°.

Обробіть основну ділянку газону звичайною газонокосаркою на висоті макс. 40 мм, а ділянку над огорожувальним дротом на висоті макс. 20 мм.

Налаштування

Відеоролик про монтаж Indego можна переглянути на www.bosch-indego.com або користуйтеся нижчезазначеним кодом QR.



Оберіть місце для зарядної станції; на рівній горизонтальній поверхні не під прямим сонячним промінням.

Вказівка: Зарядна станція повинна знаходитись на зовнішньому краї газону на огорожувальному дроті. Її не можна ставити збоку сараю або будинку для інструментів, що стоїть посередині газону.

Впевніться в тому, що зарядна станція стоїть поруч з оброблюваною ділянкою з рівною смугою довжиною 1,5 м перед нею і 1 м за нею. Важливо, щоб зарядні контакти показували ліворуч, якщо дивитися з боку ділянки, на якій Ви збираєтеся косити траву (див. мал. 2).
Вказівка: Якщо зарядна станція буде стояти так, що зарядні контакти будуть показувати у напрямку ділянки, на якій Ви збираєтеся косити траву, або праворуч, Indego буде працювати неправильно.

Протягніть огорожувальний дріт крізь передній отвір у нижньому щитку, рівно прокладіть його по кабельному каналу і виведіть крізь задній отвір. Закріпіть огорожувальний дріт за допомогою кілка на одній лінії з отвором. Обережно видаліть ізоляцію і підключіть огорожувальний дріт до правої з'єднувальної клемми (червоний колір). (див. мал. 4 – 5)

Закріпіть зарядну станцію за допомогою 4 доданих кілочків на ґрунті. (див. мал. 6)

Прокладіть огорожувальний дріт проти стрілки годинника щільно на ґрунті. Втримуйте необхідну мінімальну відстань від країв газону, сходинок, стін, ставків тощо. (див. мал. 7)

Вказівка: Огорожувальний дріт необхідно прокладати так, щоб Indego завжди знаходилася на відстані не більше 16 м від нього.

Якщо газон межує з доріжкою або майданчиком, що знаходяться з ним на одному рівні, Indego може виїхати за край. в таких випадках огорожувальний дріт можна прокладати безпосередньо по краю.

 **Вказівка:** Огорожувальний дріт можна прокладати в ґрунті не глибше ніж на 5 см. Ми рекомендуємо огорожувати фіксовані об'єкти на газоні. Це попередить зношування корпусу Indego через постійні зіткнення. Об'єкти нижчі за 6 см, напр., клумби, слід огорожувати за стрілкою годинника, щоб попередити пошкодження ножа. Дроти, що ведуть до цих зон і від них, повинні торкатися одне одного, але не повинні перехрещуватися. (див. мал. 7)

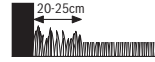

Вказівка: Смуги шириною близько 20 см біля фіксованих об'єктів або кутів залишаються не скошеними.

Закріпіть огорожувальний дріт за допомогою першого кілка біля зарядної станції, натягніть дріт і встановіть наступні кілки на відстані прибіл. 50 см. (див. мал. 7)

Закінчіть це коло і прокладіть огорожувальний дріт до тильного боку зарядної станції таким чином, щоб він був на одній лінії з отвором і кілком. Закріпіть інший кінець огорожувального дроту також за допомогою кілка. Переконайтеся в тому, що отвір, обидва кінця дроту і кілок утворюють одну лінію. Укоротіть огорожувальний дріт, обережно видаліть ізоляцію і підключіть огорожувальний дріт до лівої з'єднувальної клемми (чорний колір). (див. мал. 10)

Надіньте захисний кожух на зарядну станцію. (див. мал. 11)

Вказівка: Додатковий огорожувальний дріт можна підключити за допомогою з'єднувача. (див. мал. 8)
Огорожувальний дріт можна подовжувати не більше ніж до 450 м.

Вказівка: Втримуйте відстань до огорожувального дроту під час культивування або загібання трави на газоні. Встановіть блок живлення у сухому, прохолодному місці. Підключіть його до зарядної станції і вставте штепсель у розетку, що знаходиться всередині будинку. (див. мал. 12)

Перевірте індикатор на зарядній станції (див. мал. 13):

- Індикатор світиться **безперервно зеленим кольором**, якщо блок живлення дає вихідну напругу і огорожувальний дріт не має обривів.
- Індикатор **не світиться** за відсутності вихідної напруги на блоці живлення.

Встановлення ще одного саду (Indego 1300)

Indego 1300 можна використовувати у трьох різних садах.

Для додаткового саду необхідні ще одна зарядна станція (F 016 800 384/F 016 800 438), огорожувальний дріт і кілочки.

Для налаштування додаткової оброблюваної ділянки виконайте наступні інструкції.

Вказівка: Перед перенесенням Indego з одного саду до іншого спочатку натисніть кнопку «Символ зарядної станції», щоб газонокосарка повернулася на зарядну станцію. Після цього її можна підняти і перенести на наступну зарядну станцію.

326 | Українська

Початкове налаштування

Вставте переривач струму в садовий інструмент і встановіть його на зарядну станцію для зарядження. (див. мал. 14 – 16)

З'являється стартовий екран з такими символами:

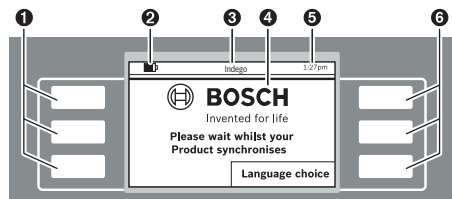

Символ Значення

Символ	Значення
1	Ліві багатофункціональні кнопки
2	■ Ступінь заряду акумуляторної батареї
3	Назва меню/підменю
4	Дисплей з діалогами
5	Час
6	Праві багатофункціональні кнопки

Кнопки виконують різні функції. Функція кнопки залежить від викликаного меню і пояснюється на дисплеї.

За допомогою кнопок біля стрілок (курсор) ▲ або ▼ можна переміщатися вгору або вниз по опціях меню. За допомогою кнопок біля стрілок (курсор) ► або ◀ можна переміщатися по опціях меню наліво або направо.

Після вибору і підтвердження опції на дисплеї відображається наступний діалог.

Налаштування

Спочатку натисніть кнопку біля «Language choice» (вибір мови). З'являється діалог «Вибір мови» з наступним змістом.

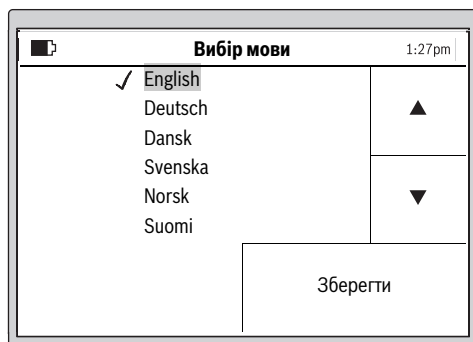

Оберіть мову і підтвердіть її за допомогою «Зберегти».

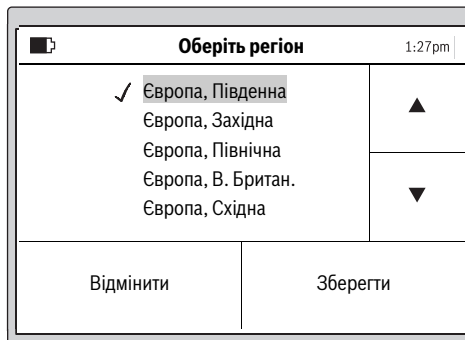

Оберіть регіон, в якому буде розміщена Indego, і підтвердіть його за допомогою «Зберегти».

Ця інформація використовуватиметься для оптимізації електронного компаса роботизованої газонокосарки.

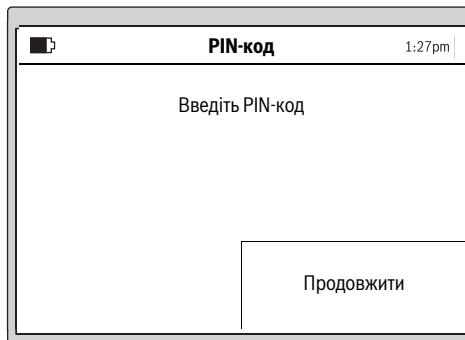

Натисніть «Продовжити», щоб ввести свій особистий PIN-код.

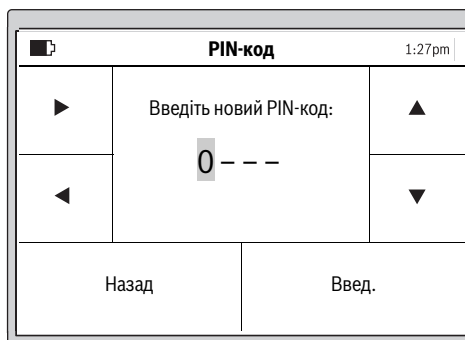

Оберіть позицію введення за допомогою курсору направо/наліво, встановіть цифри за допомогою курсору вгору/вниз і підтвердіть введення за допомогою «Введ.» або оберіть «Назад», щоб повернутися до попереднього діалогу «PIN-код».

Введіть PIN-код тут.

PIN CODE

— — — — —

Вказівка: Ховайте PIN-код від сторонніх осіб. У разі втрати особистого PIN-коду Ви повинні принести Indego разом із зарядною станцією в сервісний центр Bosch для розблокування. Зверніться в магазин або сервісну майстерню Bosch (див. «Сервіс та надання консультацій щодо використання продукції»).

Дата і час 1:27pm

▶

◀

гг:хххв
дд/мм/рр
Формат: 12 г

▲

▼

Назад Зберегти

Налашуйте час «гг:хххв», дату «дд/мм/рр» і формат часу «Формат: 12 г». Оберіть для цього позицію введення за допомогою курсора направо/наліво, встановіть цифри за допомогою курсора вгору/вниз і підтвердьте введення за допомогою «Зберегти» або оберіть «Назад», щоб повернутися до попереднього діалогу «PIN-код».

Налаштування 1:27pm

Натисніть **Слідувати за дротом**, щоб завершити процес налаштування

Назад Слідувати за дротом

Оберіть «**Слідувати за дротом**», щоб здійснити вимірювання саду. (Оберіть «Назад», щоб повернутися до екрану «Дата і час».)

Вказівка: Якщо на цей момент індикатор на зарядній станції мигає, огорожувальний дріт порвався, має занадто велику (понад 450 м) або занадто малу (менш ніж 20 м) довжину.

Налаштування 1:27pm

Відійдіть.

Невдовзі Indego почне працювати і буде слідувати за дротом.

У нижчеподаному діалозі відображається перший об'їзд огорожувального дроту:

Статус газонокосарки 1:27pm

Іде картування саду...

Назад

Коли садовий інструмент вперше об'їжджає огорожувальний дріт, ножі не обертаються.

Вказівка: Під час картування Indego просувається по огорожувальному дроту краєм газону. У місцях, де дріт відходить на відстані 1 см від перешкод або в напрямку до них, дріт не розпізнається й Indego слідує далі за зовнішньою огорожею. (див. мал. 7)

Повідомлення 1:27pm

Цетильний бік **зарядної станції** чи **перешкода**? Якщо це перешкода, видаліть її. Indego продовжить картування

Перешкода Зарядна станція

Вимірювання завершені, якщо садовий інструмент дійшов до тильного боку зарядної станції.

Натисніть «**Перешкода**», якщо садовий інструмент не дійшов до тильного боку зарядної станції. Слідкуйте за інформацією на дисплеї, щоб завершити налаштування.

328 | Українська

Натисніть **«Зарядна станція»**, якщо садовий інструмент дійшов до тильного боку зарядної станції.

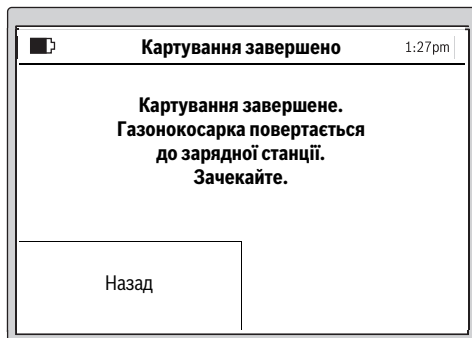
**Indego 1300**

На дисплеї є опція, що дозволяє назвати сад одним з попередньо встановлених імен, що збережені у пам'яті. Для картування наступного саду необхідно встановити Indego на розташовану там зарядну станцію. Після цього Indego готова картувати цей новий сад після натискання на кнопку «Карт.».

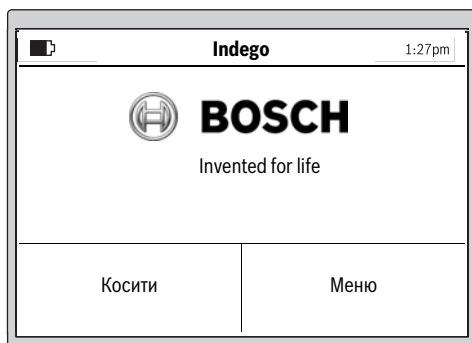

Після успішного налаштування можна натиснути **«Косити»**, щоб почати косити траву негайно, або скласти розклад в пункті **«Меню > Зміна розкладу»**.

Подальша інформація про дії садового інструмента при скошуванні трави знаходиться у розділі «Скошування».

Введення розкладу скошування

Зконфігуруйте розклад скошування і налаштування згідно з особистими побажаннями.

Нижче подана приблизна тривалість роботи для повного скошування саду. Будь ласка, візьміть до уваги, що тривалість роботи може варіюватися в залежності від стану газону і кількості об'єктів на ньому.

200 м ²	2 год.
500 м ²	6 год.
800 м ²	9 год.
1000 м ²	12 год.
1300 м ²	16 год.

Усі пункти меню представлені у пункті «Таблиця програм». Введення **«розкладу»** пояснюється докладно. Інші пункти меню зрозумілі без пояснень.

Розклад

У пункті **«Меню > Вибір розкладу»** можна обрати 5 розкладів.

«РУЧН РЕЖИМ» необхідно використовувати, якщо садовий інструмент повинен працювати лише у поточний час.

Кожний **«РОЗКЛАД»** можна скласти за потребою.

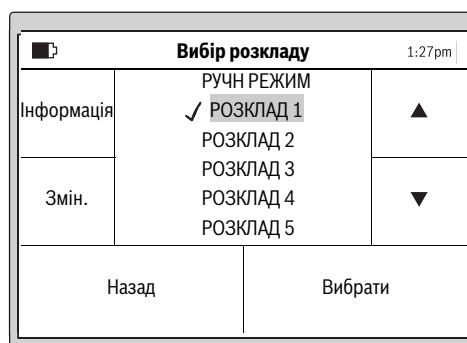
Приклад:

Оберіть **«РОЗКЛАД»** за допомогою курсору вгору/вниз, напр., **«РОЗКЛАД 1»**, і натисніть **«Змінити»**.



Оберіть бажаний день скошування трави за допомогою курсора вгору/вниз, напр., **«П»**. Оберіть час початку за допомогою курсора направо/наліво.

Підтвердьте час початку за допомогою кнопки вниз праворуч. Оберіть час завершення за допомогою курсора направо/наліво. Підтвердьте час завершення за допомогою кнопки вниз праворуч.

Садовий інструмент працює протягом першого проміжку часу до тих пір, поки не виникне потреба у заряджанні акумуляторної батареї. Якщо площа газону буде скошена до закінчення проміжку часу, садовий інструмент повертається до зарядної станції.

Запрограмовані проміжки часу відображаються у оглядовому плані.

Обр. час скош.		1:27pm
	00 04 08 12 16 20	
▶	П	▲
	В	
◀	С	
	Ч	
	21:00	
↻		

Налаштуйте всі додаткові необхідні дні скошування і підтвердьте свій особистий «РОЗКЛАД 1» за допомогою кнопки внизу ліворуч.

Для видалення проміжку часу перемістіть курсор до проміжку часу і видаліть його за допомогою кнопки внизу праворуч.

Вибір розкладу		1:27pm
Інформація	РУЧН РЕЖИМ ✓ РОЗКЛАД 1	▲
	РОЗКЛАД 2	
	РОЗКЛАД 3	
	РОЗКЛАД 4	
	РОЗКЛАД 5	▼
Змін.		
Назад	Вибрати	

Біля збереженого розкладу з'явиться галочка ✓.

Садовий інструмент почне косити траву, як тільки настане день і час початку скошування, що уведено для проміжку часу 1.

Вказівка: Налаштовуйте різні розклади з урахуванням сезонних відмінностей у рості трави навесні, влітку і восени. Спостерігайте за ростом трави і, якщо необхідно, робіть відповідні зміни у розкладі.

Скошування

- ▶ **Не дозволяйте дітям кататися на садовому інструменті.**
- ▶ **Перед підняттям садового інструменту за ручку для перенесення натисніть ручну кнопку Стоп.**

Висота скошування: Висоту скошування можна налаштувати у діапазоні від 20 мм до 60 мм (див. мал. 18). Є 10 можливих варіантів налаштування (прибл. 20 мм, 24 мм, 29 мм, 33 мм, 38 мм, 42 мм, 47 мм, 51 мм, 56 мм і 60 мм).

Вказівка: Система ножів Indego призначена для скошування короткої трави (3 – 5 мм). Скошена трава може залишатися на землі в якості мульчі для удобрення газону.

Складайте розклад з частими повтореннями. Завдяки цьому Ви досягнете добрих результатів скошування, заряду акумуляторної батареї вистачить надовший час і на газоні не буде розкиданої трави.

Після початку скошування:

- садовий інструмент працює в режимі «**Ручний режим**», допоки він не викосить площу газону або не буде натиснена кнопка. Скошування переривається лише для зарядження батарей.
- садовий інструмент працює безперервно у запрограмованому режимі «**Розклад**» в межах заданого проміжку часу. Він перериває скошування лише для зарядження. Щоб перервати процес скошування до завершення часу, який було задано у проміжку часу, натисніть ручну кнопку Стоп. Якщо площа газону буде скошена до завершення часу, який було задано у проміжку часу, садовий інструмент повертається на зарядну станцію.

Indego 1300

Indego 1300 розпізнає зміну зарядної станції і завантажує правильну карту саду, якщо сад вже картований. Якщо обрано розклад скошування, Indego 1300 починає скошування у встановлений проміжок часу.

Ефективне скошування з Logicut

Ефективність скошування Indego (див. мал. 19)

Для ефективного скошування Indego вивчає форму ділянки, на якій вона працює. Процедура вивчення виконується під час перших двох робочих циклів.

Далі пояснюється, як Indego вивчає форму газону.

Принцип роботи

Для ефективного скошування Indego картує зовнішню лінію газону і положення розташованих всередині газону об'єктів (дерев, клумб, ставків тощо), які під час встановлення були обгороджені огорожувальним дротом. Таким чином Indego може розрахувати, де траву потрібно косити, де трава вже скошена, а також шлях до зарядної станції і від неї. Це дозволяє Indego виконувати роботу значно ефективніше.

Картування робочої ділянки (див. мал. 19)

Після успішного налаштування Indego виконує перше картування зовнішньої форми саду. Воно виконується шляхом об'їзду огорожувального дроту по краю газону.

330 | Українська

Під час об'їзду Indego вимірює відстані, генерує карту і зберігає її у власній пам'яті.

Вказівка: Indego не прямує за дротом до внутрішніх огорож.

Вивчення положення об'єктів саду, обгороджених дротом (див. мал. 19)

Як тільки Indego завершила картувати оброблювану ділянку, вона може починати скошування. Після натискання на кнопку «Косити» Indego виїжджає зі зарядної станції і починає косити траву паралельними смугами. Довжина паралельних смуг обмежена приблизно 10 м для забезпечення максимальної точного дотримання смуги. Часткові ділянки обробляються паралельними смугами, якщо газонокосарка не натрапить на обгороджений огорожувальним дротом об'єкт.

Якщо такий об'єкт виявлено, Indego слідує по огорожувальному дроту навкруги об'єкта для вивчення його форми. Для підтвердження положення об'єкта Indego їде до краю газону до огорожувального дроту і зберігає місцеположення на карті саду. Потім Indego продовжує скошування. Ця процедура повторюється, якщо Indego під час скошування виявила нові об'єкти. По закінченні роботи Indego повертається на зарядну станцію.

Вказівка: Ця процедура повторюється під час другого скошування. Таким чином виконується перевірка, чи всі об'єкти в саду знайдені і чи всі місцеположення надійно запротокольовані на карті.

Якщо інші об'єкти в саду не виявлені, Indego продовжує косити у нормальному режимі.

Якщо після запуску в експлуатацію потрібно огородити додаткову ділянку всередині саду (напр., клумбу), можна додати додатковий огорожувальний дріт за допомогою кабельного з'єднувача. (див. мал. 9)

Режим скошування (див. мал. 19)

Після того, як Indego вивчила положення усіх об'єктів в саду, вона ефективно скошує газон паралельними смугами.

Різання з подвоєною швидкістю

Якщо під час скошування Indego зустрічає високу або товсту траву, газонокосарка автоматично подвоює оберти системи різання і знижує швидкість просування, поки це місце не буде скошено.

Скошування по краю

У цьому режимі Indego косить уздовж огорожувального дроту. Частоту можна налаштувати. У базових налаштуваннях це виконується під час кожного четвертого скошування.

Перекриття смуги скошування

Indego скошує газон паралельними лініями довжиною до 10 м. Відстань між лініями попередньо настроєна на 20 см, але у випадку високої трави вона автоматично зменшується. Коли трава скошена, далі робота продовжується з встановленою відстанню між смугами. Користувач може змінити це налаштування за допомогою меню.

Кнопки на зарядній станції (Indego 1300)

Зарядна станція Indego 1300 має додаткові функціональні кнопки для управління Indego.

Символ зарядної станції – Натискання на цю кнопку призводить до повертання Indego на зарядну станцію.

Символ Стоп – Натискання на цю кнопку призводить до зупинки Indego.

Якщо Indego зупинена, для продовження роботи необхідно ввести PIN-код.

Датчики

Садовий інструмент оснащено такими датчиками:

- **Датчик піднімання** активується і відключає привід і ножі, якщо садовий інструмент піднято.
- **Датчик перекидання** розпізнає перекидання садового інструменту нижньою стороною догори і відключає привід і ножі.
- **Датчик блокування** розпізнає доторкання до перешкоди в межах ширини колії садового інструменту й ініціює зміну напрямлення.
- **Датчик нахилу** активується, якщо садовий інструмент досягає кута 45°.

Якщо один з датчиків активується, напр., датчик піднімання, на дисплеї з'являється повідомлення: «Садовий інструмент піднято. Введіть PIN-код, щоб продовжити скошування.». Якщо протягом 10 хвилин не вводиться ніяких даних, дисплей переходить у стан спокою. Щоб знову активувати дисплей, натисніть будь-яку кнопку.

Якщо садовий інструмент знаходиться у стані спокою, натисніть будь-яку кнопку, щоб викликати екран для введення PIN-коду, і введіть PIN-код.

Зарядження акумулятора

Акумуляторна батарея має датчик контролю температури, який дозволяє проводити зарядження лише за температури від 5 °C до 45 °C.

Літєво-іонна акумуляторна батарея постачається у частково зарядженому стані. Для досягнення повної ємності акумуляторної батареї, перед першим використанням садовий інструмент необхідно повністю зарядити в зарядній станції.

Літєво-іонний акумулятор можна заряджати коли завгодно, це не скорочує його експлуатаційний ресурс. Переривання процесу зарядження не пошкоджує акумулятор.

Якщо акумуляторна батарея розряджається або сіла, садовий інструмент вимикається завдяки схемі захисту: Ножі більше не рухаються.

Таблиця програм

В нижчеподаних таблицях пояснюються різні пункти меню.

Налаштування		Пояснення	
Налаштув. скошування	Скошування по краю	Ніколи	Садовий інструмент ніколи не скошує траву по краю.
		Кожного четвертого разу	Садовий інструмент скошує траву по краю кожного четвертого разу.
		Через раз	Садовий інструмент скошує траву по краю кожного другого разу.
		Завжди	Indego скошує траву по краю при кожному скошуванні. Вказівка: Indego скошує траву по краю в указані в календарі часові інтервали або при натисканні кнопки «Косити».
Перекриття смуги скош.			Відстань між лініями попередньо настроєна на 20 см, але у випадку високої трави вона автоматично зменшується. Користувач може змінити це налаштування за допомогою меню.
Ідентифікатор сигналу			Зміна частотного каналу за наявності завад.
Видалити сад			Збережена у роботизованій газонокосарці карта саду видалється. Вказівка: Інструмент повинен стояти на зарядній станції.
Управління садами ¹⁾	Видалити сад		Збережена у роботизованій газонокосарці карта поточного саду видалється.
	Переименувати сад		Збережену у роботизованій газонокосарці карту поточного саду можна переименувати.
	Перелік садів		Відображається список збережених садів з ідентифікаторами сигналу.
Захисні опції	Змінити PIN-код		Для повторного ввімкнення після автоблокування і захисного вимкнення необхідно ввести PIN-код. Для зміни PIN-коду необхідно спочатку ввести старий PIN-код.
		Автоблокування	Ввімк.
			Вимк.
Вибір мови			Зміна мови, на якій на дисплеї відображаються повідомлення.

¹⁾ Indego 1300

332 | Українська

Налаштування		Пояснення	
Системні опції	Налашт. гучності кнопок	Зміна гучності звукового сигналу кнопок.	
	Налаштування дисплея	Яскравість дисплея	Збільшення або зменшення яскравості дисплею.
	Інформація	Інформація щодо версії програмного забезпечення, серійного номера й останнього сервісного обслуговування.	
	Заводські налаштування	Повернення садового інструменту до заводських налаштувань призводить до видалення усіх особистих налаштувань. Повернення до заводських налаштувань потребує повторного картування саду.	
Оберіть регіон		Локалізація для електронного компаса	
Налаштування часу і дати		Введення часу і дати	
¹⁾ Indego 1300			
Вибір розкладу		Пояснення	
РУЧН РЕЖИМ	Інформація	Допоміжна інформація з використання РУЧНОГО РЕЖИМУ.	
	Вибрати	Оберіть цю функцію, якщо непотрібно використовувати жоден розклад.	
РОЗКЛАД 1 – 5	Змін.	Програмування до 5 автоматичних розкладів за допомогою налаштування окремих днів і проміжків часу скошування.	
	Вибрати	Активація одного з 5 особистих розкладів.	
Інформація про розклад		Пояснення	
Інформація про розклад		Огляд запрограмованих днів скошування.	
	Назад	Повернення до головного меню.	
	Вибір розкладу	Виклик підменю «Вибір розкладу».	
Блокування кнопок		Пояснення	
Блокування кнопок		Кнопки негайно блокуються, незалежно від функції автоблокування.	
	Розблук. кнопок	Для розблокування кнопок необхідно ввести PIN-код.	

Пошук несправностей

Техпідтримка в Інтернеті



<http://www.bosch-indego.com>



Симптоми	Можлива причина	Що робити
Садовий інструмент не працює	Можливо, прилад забився	Перевірте нижню частину садового інструменту і за необхідністю усуньте причину (завжди вдягайте садові рукавиці)
	Акумуляторна батарея не повністю заряджена	Встановіть садовий інструмент в зарядну станцію для заряджання
	Трава занадто висока	Встановіть більшу висоту скошування
	Акумуляторна батарея занадто холодна/занадто гаряча	Дайте акумуляторній батареї нагрітись/охолонуть
Мотор запускається і потім знову зупиняється	Роз'єднувач струму встромлений неправильно/не повністю	Встроміть правильно
	Акумуляторна батарея не повністю заряджена	Встановіть садовий інструмент в зарядну станцію для заряджання
	Роз'єднувач струму встромлений неправильно/не повністю	Встроміть правильно
Садовий інструмент працює зі збоями	Акумуляторна батарея занадто холодна/занадто гаряча	Дайте акумуляторній батареї нагрітись/охолонуть Встановіть більшу висоту скошування
	Можлива внутрішня помилка	Зверніться в авторизовану сервісну майстерню Bosch
Садовий інструмент скошує траву нерівномірно	Занадто мала висота скошування	Встановіть більшу висоту скошування
	Затупився ніж	Замініть ножи
	Можливо, прилад забився	Перевірте нижню частину садового інструменту і за необхідністю усуньте причину (завжди вдягайте садові рукавиці)
Газон частково не покошений	Проміжок часу занадто малий для такого розміру газону	Збільшіть проміжок часу
	Час роботи від акумуляторної батареї	Зверніться в авторизовану сервісну майстерню Bosch
	Відстань між перешкодами на території, яку огорожено огорожувальним дротом, складає менш ніж 1 м	Збільшіть відстань між огорожувальними дротами Вказівка: Перешкоди заввишки більше 6 см огорожувати дротом непотрібно
	Нерівний газон	В меню Налаштування скошування збільшіть/зменшіть перекриття смуги скошування
Сильна вібрація/шум	Послабилися гайка/гвинт ножа	Затягніть гайку/гвинт ножа
	Ніж пошкодився	Замініть ножи

334 | Українська

Симптоми	Можлива причина	Що робити
Заряджання не здійснюється	Корозія зарядних контактів	Почистіть зарядні контакти
	Можлива внутрішня помилка	Зверніться в авторизовану сервісну майстерню Bosch
Садовий інструмент не може заїхати на зарядну станцію	Неправильно прокладений огорожувальний дріт	Перевірте та поправте огорожувальний дріт
	Огорожувальний дріт поруч з джерелом перешкод	Забезпечте достатню відстань між огорожувальним дротом і джерелом перешкод (прибл. 1 м)
Мигає світлодіод на зарядній станції	Є обрив огорожувального дроту, огорожувальний дріт занадто довгий або занадто короткий	Переконайтеся, що огорожувальний дріт не має обривів і що його довжина складає не менше 20 м і не більше 450 м. Потім вимкніть і знов увімкніть джерело живлення.
Індикатор на зарядній станції не світиться	Штепсель блока живлення не вставлено (неправильно вставлено) в розетку	(Добре) встроміть штепсель у розетку
	Можливе пошкодження розетки або мережевого кабелю	Перевірка напруги в мережі повинна здійснюватися авторизованим електриком
	Пошкодження блоку живлення або зарядної станції	Віддайте блок живлення або зарядну станцію на перевірку в сервісну майстерню Bosch

Сервіс та надання консультацій щодо використання продукції

www.bosch-garden.com

При всіх додаткових запитаннях та замовленні запчастин, будь ласка, зазначайте 10-значний номер для замовлення, що стоїть на заводській таблиці садового інструменту.

Якщо потрібно відправити роботизовану газонокосарку до сервісного центру Bosch, завжди надсилайте її разом із зарядною станцією.

Додатково необхідно вказати серію програмного забезпечення садового інструменту (див «Меню >

Налаштування > Системні налаштування > Інформація»).

Гарантійне обслуговування і ремонт електроінструменту здійснюються відповідно до вимог і норм виготовлювача на території всіх країн лише у фірмових або авторизованих сервісних центрах фірми «Роберт Бош». **ПОПЕРЕДЖЕННЯ!** Використання контрафактної продукції небезпечно в експлуатації і може мати негативні наслідки для здоров'я. Виготовлення і розповсюдження контрафактної продукції переслідується за Законом в адміністративному і кримінальному порядку.

Україна

ТОВ «Роберт Бош»
Сервісний центр електроінструментів
вул. Крайня, 1, 02660, Київ-60
Україна
Тел.: (044) 4 90 24 07 (багатоканальний)
E-Mail: pt-service.ua@bosch.com
Офіційний сайт: www.bosch-powertools.com.ua

Адреса Регіональних гарантійних сервісних майстерень зазначена в Національному гарантійному талоні.

Транспортування

На додані літєво-іонні акумуляторні батареї розповсюджуються вимоги щодо транспортування небезпечних вантажів. Акумуляторні батареї можуть перевозитися користувачем автомобільним транспортом без необхідності виконання додаткових норм.

При пересилці третіми особами (напр.: повітряним транспортом або транспортним експедитором) потрібно додержуватися особливих вимог щодо упаковки та маркування. В цьому випадку при підготовці посилки повинен приймати участь експерт з небезпечних вантажів.

Утилізація

Не викидайте садові інструменти, зарядні пристрої та акумуляторні батареї/батарейки в побутове сміття!

Лише для країн ЄС:



Відповідно до європейської директиви 2012/19/EU та європейської директиви 2006/66/EC відпрацьовані електро- і електронні інструменти, пошкоджені або відпрацьовані акумуляторні батареї/батарейки повинні здаватися окремо і утилізуватися екологічно чистим способом.

- ▶ **Інтегровані акумуляторні батареї дозволяється виймати лише для утилізації.** При відкриванні обшивки корпусу можливе зруйнування садового інструменту.
- ▶ **Інтегровані акумуляторні батареї дозволяється виймати для утилізації лише працівникам сервісної майстерні.**

Акумулятори/батареї:**Літійово-іонні:**

Будь ласка, зважайте на вказівки в розділі «Транспортування».

Можливі зміни.

Română

Vă mulțumim pentru decizia de a achiziționa robotul de tuns gazonul Indego.

Înainte de a instala Indego, vă rugăm să citiți următoarele instrucțiuni privind siguranța și protecția muncii.

Instrucțiuni privind siguranța și protecția muncii

Atenție! Citiți cu grijă următoarele instrucțiuni. Familiarizați-vă cu elementele de operare și utilizarea reglementară a sculei electrice de grădină. Păstrați la loc sigur instrucțiunile de folosire în vederea unei utilizări ulterioare.

Explicarea simbolurilor de pe scula electrică de grădină

Indicație generală de avertizare a pericolozității.

Asigurați-vă că scula de grădină nu blochează sau nu închide vreo ieșire.



Avertisment: citiți instrucțiunile de folosire înainte de a pune în funcțiune scula de grădină.



Avertisment: înainte de a executa lucrări la scula de grădină sau de a o ridica, acționați dispozitivul de deconectare al acesteia.



Atenție: nu atingeți cuțitele care se rotesc. Cuțitele sunt ascuțite. Aveți grijă să nu vă tăiați degetele.



Înainte de a atinge scula electrică de grădină, așteptați până când toate componentele acesteia se opresc complet. Cuțitele continuă să se mai rotească și după deconectarea sculei electrice de grădină, putând cauza răniri.



Avertiți grijă ca persoanele aflate în apropiere să nu fie rănite de corpurile străine aruncate de scula electrică.



Avertisment: mențineți o distanță sigură față de scula de grădină cât timp aceasta lucrează.



Nu folosiți scula de grădină ca mijloc de transport.



Încărcătorul este echipat cu un transformator de siguranță.



Nu folosiți o mașină de curățat cu înaltă presiune sau un furtun de grădină pentru curățarea robotului de tuns gazonul.

Manevrare

► Înaintea oricăror intervenții asupra sculei de grădină (de ex. întreținere, schimbarea accesoriilor, etc.) cât și înaintea transportului și depozitării, îndepărtați disjunctorul din aceasta.

336 | Română

- ▶ Nu permiteți în niciun caz copiilor sau persoanelor nefamiliarizate cu prezentele instrucțiuni să folosească scula de grădină. Este posibil ca reglementările naționale să limiteze vârsta utilizatorului.
- ▶ Această sculă electrică de grădină nu este destinată utilizării de către persoane (inclusiv copii) cu deficiente senzoriale sau intelectuale sau cu o experiență insuficientă și/sau cunoștințe insuficiente, în afara cazului în care se află sub supravegherea unei persoane răspunzătoare de siguranța lor sau primesc îndrumări de la aceasta, cu privire la utilizarea sculei electrice de grădină.
Copiii trebuie supravegheați pentru a ne asigura că aceștia nu se joacă cu scula electrică de grădină.
- ▶ Operatorul sau utilizatorul este ținut răspunzător pentru accidente sau pagube provocate altor oameni sau bunurilor acestora.
- ▶ Dacă în timpul funcționării sculei de grădină apare vreun pericol, acționați imediat tasta roșie Stop.
- ▶ Asigurați instalarea corectă a sârmei de delimitare conform instrucțiunilor de folosire.
- ▶ Controlați cablul perimetral. Acesta trebuie să fie bine întins pe toată lungimea, fără a face bucle și fără să fie fixat pe țărugi.
- ▶ Verificați regulat sectorul în care este utilizată scula de grădină și îndepărtați pietrele, bețele, sârmele cât și alte corpuri străine.
- ▶ Nu este permis ca scula de grădină să calce pe cabluri electrice sub tensiune.
- ▶ Verificați regulat scula de grădină pentru a vă asigura că, cuțitele, șuruburile de cuțite și dispozitivul de tăiere nu sunt uzate sau deteriorate. Înlocuiți cuțitele și șuruburile de cuțite uzate ca set complet pentru a evita dezechilibrele.
- ▶ Nu folosiți în niciun caz scula de grădină cu apărătoare de protecție deteriorate sau fără echipamente de siguranță.
- ▶ Nu țineți mâinile și picioarele în apropierea sau sub piesele care se rotesc.
- ▶ Nu ridicați respectiv nu transportați scula electrică de grădină cu motorul pornit.
- ▶ Nu lăsați scula de grădină să funcționeze fără supraveghere, dacă știți că în imediata apropiere se află animale de casă, copii sau persoane.
- ▶ Porniți scula de grădină conform instrucțiunilor de folosire și păstrați o distanță sigură față de componentele care se rotesc.
- ▶ Nu folosiți scula de grădină simultan cu un sprinkler de gazon. Stabiliți un orar de funcționare pentru a vă asigura că cele două sisteme nu lucrează în același timp.
- ▶ **Nu aduceți modificări sculei electrice de grădină.** Modificările neautorizate pot afecta siguranța în exploatarea a sculei dumneavoastră electrice de grădină și pot duce la amplificarea zgomotelor și vibrațiilor acesteia.

Deconectați disjunctorul:

- înainte de a îndepărta blocajele,
- când verificați, curățați sau lucrați la scula electrică de grădină,
- când scula electrică vibrează ciudat (opriți scula electrică și verificați-o imediat),
- după impactul cu un obiect străin. Verificați dacă scula de grădină nu prezintă deteriorări și contactați centrul de asistență tehnică post-vânzare Bosch pentru efectuarea reparațiilor necesare.

Întreținere

- ▶ **Putăți întotdeauna mănuși pentru grădină, atunci când manipulați cuțitele ascuțite sau dacă lucrați în apropierea acestora.**
- ▶ **Înainte oricărui intervenții asupra sculei de grădină, îndepărtați disjunctorul.**
- ▶ **Înainte oricărui intervenții asupra stației de andocare, sau asupra transformatorului, scoateți cablul de alimentare din priza de curent.**

Curățați temeinic cu o perie și o lavetă moale, exteriorul sculei de grădină. **Nu folosiți apă, solvenți sau paste de lustruit.** Îndepărtați toate aglomerările și depunerile de iarbă, în special cele din fantele de ventilație.

Răsturnați scula de grădină cu partea inferioară îndreptată în sus și curățați regulat zona cuțitelor. Folosiți o perie tare sau un răzuitor pentru a îndepărta depunerile de iarbă persistente. (vezi figura A)

Cuțitele pot fi întoarse. (vezi figura B)

- ▶ Controlați dacă piulițele, bolțurile și șuruburile sunt bine fixate pentru garantarea funcționării în condiții de siguranță a foarfecelui de tăiat gard viu.
- ▶ Inspectați regulat scula de grădină și, pentru siguranța dumneavoastră, schimbați piesele uzate și deteriorate.
- ▶ Aveți grijă să se folosească numai piese de schimb originale Bosch.
- ▶ Dacă este necesar, schimbați cuțitele și șuruburile ca set complet.

Depozitare și transport pe timp de iarnă

- ▶ **Înainte de depozitarea sculei de grădină, îndepărtați disjunctorul.**
- ▶ Indego este operațională la temperaturi între 5 °C și 45 °C. Depozitați Indego și stația de andocare în sezonul de iarnă, când temperaturile se situează permanent sub 5 °C, într-un loc sigur și uscat, inaccesibil copiilor.

Nu puneți alte obiecte pe scula de grădină sau pe stația de andocare.

Dacă transportați Indego pe distanțe mai mari, cel mai bine folosiți pentru transport ambalajul original.

Card SD

Interfața pentru carduri SD a robotului de tuns gazonul este destinată numai pentru diagnoza software-ului într-un centru de service Bosch.

Situații periculoase cauzate de acumulator

- ▶ Încărcarea se va face numai în stația de andocare admisă de Bosch.
- ▶ Indego lucrează la temeperaturi situate între 5 °C și 45 °C. Dacă temperatura acumulatorului se situează în afara acestui domeniu de temperaturi, Indego semnalizează pe ecranul său acest fapt și rămâne în stația de andocare sau revine, în cazul în care lucrează, la stația de andocare.
- ▶ Evitați contactul cu scula de grădină dacă, în mod excepțional, din acumulator se scurge lichid. În cazul în care ați luat contact cu lichidul, solicitați asistență medicală.
- ▶ Când acumulatorul se deteriorează, din el se poate scurge un lichid care să umezească componentele învecinate. Verificați piesele respective și contactați centrul de asistență tehnică post-vânzare Bosch.
- ▶ **Nu deschideți scula de grădină și acumulatorul din interiorul ei.** Există pericol de scurtcircuit și de electrocutare.
- ▶ **Feriți de foc scula de grădină.** Există pericol de explozie.
- ▶ **În caz de defectare și utilizare neconformă destinației a sculei de grădină, din acumulator se pot degaja vapori. Aerisiți cu aer proaspăt iar în cazul unor tulburări, consultați medicul.** Vaporii pot irita căile respiratorii.
- ▶ Depozitați scula electrică de grădină numai în domeniul temperaturilor dintre – 20 °C și 50 °C. Pe timp de vară, de exemplu, nu lăsați scula electrică de grădină în autovehicul.

Instrucțiuni de siguranță pentru încărcător și transformator

- ▶ **Încărcarea se va face numai în stația de andocare originală Bosch.** În caz contrar există pericol de explozie și incendiu.
- ▶ **Verificați regulat stația de andocare, transformatorul, cablul și ștecherul. Nu mai continuați să folosiți stația de andocare sau transformatorul în cazul în care ați constatat defecțiuni la acestea. Nu deschideți singuri stația de andocare sau transformatorul și nu permiteți repararea acestora decât de către personal de specialitate, corespunzător calificat și numai cu piese de schimb originale.** Deteriorarea stației de andocare, a transformatorului, cablului sau ștecherului măresc riscul de electrocutare.
- ▶ **Nu folosiți stația de andocare și transformatorul pe un substrat inflamabil (de ex. hârtie, textile etc.) respectiv în mediu inflamabil.** Din cauză că stația de andocare și transformatorul se încălzesc în timpul procesului de încărcare, există pericol de incendiu.
- ▶ **Supravegheați copiii.** Astfel veți fi siguri că nu se joacă cu stația de andocare, transformatorul sau cu scula de grădină.

► **Copiii și persoanele, care, din cauza capacităților lor fizice, senzoriale sau intelectuale deficitare sau din cauza lipsei lor de experiență sau de cunoștințe nu sunt în stare să exploateze în condiții de siguranță stația de andocare sau transformatorul, nu au voie să folosească stația de andocare și transformatorul fără supraveghere sau fără a fi fost instruiți în acest sens de către o persoană responsabilă.** În caz

- ▶ În caz contrar există pericol de manevrare greșită și vătămări corporale.
- ▶ Tensiunea sursei de curent trebuie să coincidă cu specificațiile de pe transformator.
- ▶ Transformatorul ar trebui în mod ideal să fie racordat la o priză de curent asigurată cu un dispozitiv de protecție pentru curenți reziduali (RCD) cu un curent de declanșare 30 mA. Verificați regulat funcționarea dispozitivului de protecție pentru curenți reziduali (RCD).
- ▶ Cablul de alimentare trebuie controlat regulat cu privire la semne de deteriorare și poate fi utilizat numai dacă se află în stare impecabilă.
- ▶ Dacă este necesară înlocuirea cablului de alimentare, pentru evitarea riscurilor de securitate, aceasta se va face de către producător, centrul autorizat de asistență tehnică post-vânzare al acestuia sau de către o persoană calificată în acest scop.

- ▶ La schimbarea cablurilor stației de andocare și ale transformatorului aveți grijă ca acestea să fie admise de Bosch.
- ▶ Nu atingeți niciodată cu mâinile ude ștecherul de la rețea.
- ▶ Nu călcați cu roțile cablul de alimentare, nu-l striviți sau nu trageți de el deoarece s-ar putea deteriora. Protejați cablul de căldură, ulei și muchii ascuțite.





Pentru siguranță, transformatorul este izolat de protecție și nu necesită împământare. Tensiunea de operare este de 230 V AC, 50 Hz (pentru țările din afara UE 220 V, 240 V în funcție de model). Informații găsiți la centrul dumneavoastră autorizat de asistență tehnică post-vânzare Bosch.

În caz de nesiguranță întrebați un electrician calificat sau cea mai apropiată reprezentanță service Bosch.

Cablul de racordare trebuie verificat regulat cu privire la deteriorări vizibile și semne de uzură, neputând fi utilizat decât dacă este în perfectă stare.

Simboluri

Următoarele simboluri sunt importante pentru citirea și înțelegerea instrucțiunilor de folosire. Rețineți simbolurile și semnificația acestora. Interpretarea corectă a simbolurilor vă ajută să utilizați mai bine și mai sigur scula electrică de grădină.

Simbol	Semnificație
	Purtați mănuși de protecție
	Acțiune permisă
	Acțiune interzisă
	Accesorii/piese de schimb

340 | Română

Utilizare conform destinației

Scula electrică de grădină este destinată pentru cosirea gazonului în sectorul privat.

Date tehnice

Robot pentru tuns gazonul	Unități SI	Indego	Indego 800	Indego 1000 Connect	Indego 1100 Connect	Indego 1200 Connect	Indego 1300
Număr de identificare	3 600 HA2 0.. ... HA2 1..	... HA2 1..	... HA2 3..	... HA2 3..	... HA2 3..	... HA2 2..
Lățime de tăiere	cm	26	26	26	26	26	26
Înălțime de tăiere	mm	20 – 60	20 – 60	20 – 60	20 – 60	20 – 60	20 – 60
Pantă (max.)	°	20	20	20	20	20	20
Mărimea suprafeței de lucru (toate suprafețele)							
– maximum	m ²	1000	800	1000	1100	1200	1300
– minimă	m ²	20	20	20	20	20	20
– cu acumulatorul încărcat până la*	m ²	200	200	200	200	200	200
Greutate	kg	11,1	11,1	11,1	11,1	11,1	11,1
Tip de protecție		IPX1	IPX1	IPX1	IPX1	IPX1	IPX1
Număr de serie		vezi plăcuța indicatoare a tipului sculei electrice de grădină					
Acumulator		Tehnologie lithiu-ion	Tehnologie lithiu-ion	Tehnologie lithiu-ion	Tehnologie lithiu-ion	Tehnologie lithiu-ion	Tehnologie lithiu-ion
Tensiune nominală	V=	32,4	32,4	32,4	32,4	32,4	32,4
Capacitate	Ah	3,0	3,0	3,0	3,0	3,0	3,0
Număr celule de acumulator		18	18	18	18	18	18
Timpe de funcționare, în medie până la*	min	50	50	50	50	50	50
Timpe de încărcare acumulator (max.)	min	50	50	50	50	50	50
Cablu perimetral							
Cablu perimetral							
– cablu cuprins în setul de livrare	m	150/200**	150	200	200	250	300
– lungime instalată, min.	m	20	20	20	20	20	20
– lungime instalată, max.	m	450	450	450	450	450	450
Stație de andocare							
Număr de identificare	F 016 L69 104	... L69 104	... L69 104	... L69 104	... L69 104	... L69 105
Tensiune de intrare	V	42	42	42	42	42	42
Consum energie	W	150	150	150	150	150	150
Curent de încărcare	A	2,0	2,0	2,0	2,0	2,0	2,0

*în funcție de înălțimea de tăiere, starea ierbii și umiditate

**în funcție de tipul sculei electrice

Specificațiile sunt valabile pentru o tensiune nominală [U] de 230 V. În cazul unor tensiuni diferite și al unor modele de execuție specifice anumitor țări, aceste specificații pot varia.

Vă rugăm să rețineți numărul de identificare de pe plăcuța indicatoare a tipului sculei dumneavoastră electrice de grădină. Denumirile comerciale ale diferitelor scule electrice de grădină pot varia.

Română | 341

Robot pentru tuns gazonul	Unități SI	Indego	Indego 800	Indego 1000 Connect	Indego 1100 Connect	Indego 1200 Connect	Indego 1300
Domeniu admis al temperaturilor de încărcare	°C	5 – 45	5 – 45	5 – 45	5 – 45	5 – 45	5 – 45
Greutate	kg	2,0	2,0	2,0	2,0	2,0	2,0
Tip de protecție		IPX1	IPX1	IPX1	IPX1	IPX1	IPX1
Transformator							
Număr de identificare							
Elveția	F 016 L69 117	... L69 117	... L69 117	... L69 117	... L69 117	... L69 117
Anglia		... L69 118	... L69 118	... L69 118	... L69 118	... L69 118	... L69 118
Restul Europei		... L69 116	... L69 116	... L69 116	... L69 116	... L69 116	... L69 116
Australia		... L69 119	... L69 119	... L69 119	... L69 119	... L69 119	... L69 119
Tensiune de intrare (curent alternativ)	V	220 – 240	220 – 240	220 – 240	220 – 240	220 – 240	220 – 240
Clasa de protecție		□ / II	□ / II	□ / II	□ / II	□ / II	□ / II
Frecvență	Hz	50/60	50/60	50/60	50/60	50/60	50/60
Tensiune de ieșire (curent continuu)	V	42	42	42	42	42	42
Tip de protecție		IPX7	IPX7	IPX7	IPX7	IPX7	IPX7
Greutate	kg	2,0	2,0	2,0	2,0	2,0	2,0

*în funcție de înălțimea de tăiere, starea ierbii și umiditate

**în funcție de tipul sculei electrice

Specificațiile sunt valabile pentru o tensiune nominală [U] de 230 V. În cazul unor tensiuni diferite și al unor modele de execuție specifice anumitor țări, aceste specificații pot varia.

Vă rugăm să rețineți numărul de identificare de pe plăcuța indicatoare a tipului sculei dumneavoastră electrice de grădină. Denumirile comerciale ale diferitelor scule electrice de grădină pot varia.

Informație privind zgomotul/vibrațiile

Valorile zgomotului emis au fost determinate conform FprEN 50636-2-107.

Nivelul de zgomot evaluat A al sculei electrice este în mod normal de: nivel presiune sonoră 64 dB (A); nivel putere sonoră 72 dB (A). Incertitudine K = 2,74 dB.

Declarație de conformitate **CE** 1588

Declarăm pe proprie răspundere că produsul descris la paragraful „Date tehnice” corespunde tuturor dispozițiilor relevante ale Directivelor 2006/42/CE, 1999/5/CE, 2000/14/CE, 2009/125/CE, 2011/65/UE inclusiv modificărilor acestora și satisface următoarele standarde: EN 60335-1:2012/FprEN 50636-2-107 (siguranța produselor), EN 60950-1:2006+A2:2013/EN 60950-22:2006 (siguranța produselor), EN 61558-1:2005+A1:2009/EN 61558-2-16:2009+A1:2013 (siguranța alimentatoarelor de tensiune), EN 301 489-7 V1.3.1 (EMV și ERM pentru GSM și DCS), EN 301 511 V9.0.2 (cerințe esențiale pentru GSM 900 și GSM 1800), EN 55014-1:2006+A2:2011 (zgomote de emisie EMV), EN 55014-2:1997+A2:2008 (imunitate electromagnetică EMC).

2000/14/CE: Nivel garantat al puterii sonore 75 dB (A). Procedură de evaluare a conformității conform Anexei VI.

Categorie produs: 32

Organism notificat 2000/14/CE:
SRL, Sudbury, England, Nr. 1088

Documentație tehnică (2006/42/CE, 2000/14/CE) la:
Bosch Lawn and Garden Ltd., PT-LG/ENS23,
Stowmarket, Suffolk IP14 1EY, England

Henk Becker

Executive Vice President
Engineering

Helmut Heinzelmann

Head of Product Certification
PT/ETM9

Henk Becker i.v. *Helmut Heinzelmann*

Robert Bosch GmbH, Power Tools Division
70764 Leinfelden-Echterdingen, GERMANY
13.08.2014

342 | Română

Explicarea imaginilor privind instalarea (vezi paginile 3 – 13)

Scopul acțiunii	Figura	Pagina
Dezambalarea setului de livrare/sculei de grădină	1	4
Poziționarea stației de andocare	2 – 3	4 – 5
Trecerea sârmei de delimitare prin placa de bază	4	5
Legarea primului capăt al sârmei de delimitare	5	5
Fixarea pe sol a stației de andocare	6	5
Întinderea sârmei de delimitare	7	6
Extinderea cablului perimetral	8	7
Marcarea unui sector suplimentar cu cablu perimetral	9	7
Legarea celui de-al doilea capăt al sârmei de delimitare	10	8
Montarea apărătoarei de protecție pe stația de andocare	11	8
Racordarea transformatorului	12	9
Stația de andocare semnalizează tensiune rețea PORNIT	13	9
Montarea disjunctivului	14	9
Punerea sculei electrice de grădină în stația de andocare pentru încărcare „Ecran de întâmpinare”, vezi textul din instrucțiunile de folosire	15	10
Ridicarea și transportul sculei de grădină	17	11
Reglarea înălțimii de tăiere	18	11
Cosire eficientă cu Logicut	19	12
Curățare	A	13
Întreținere	B	13

Pregătirea gazonului

Îndepărtați pietrele, bucățile de lemn desprinse, bucățile de sârmă, cablurile electrice sub tensiune și celelalte obiecte străine de pe suprafața ce urmează a fi cosită.

Asigurați-vă că suprafața ce urmează a fi cosită este plană și nu prezintă obstacole vădite ca gropi, șanțuri și pante abrupte de peste 20°.

Cosiți peluza principală cu o mașină convențională de tuns iarba la o înălțime de maximum 40 mm și zona din afara sârmei de delimitare la o înălțime de maximum 20 mm.

Instalare

Un clip video despre instalare robotului Indego este disponibil la www.bosch-indego.com sau folosiți următorul cod QR.



Alegeți pentru stația de andocare o poziție plană, orizontală și nu expusă radiației solare directe.

Indicație: Stația de andocare trebuie să fie poziționată pe o margine exterioară a suprafeței de gazon, pe cablu perimetral. Ea nu poate sta într-o parte a unui șopron sau a unui hangar pentru scule electrice, așezat sub formă de insulă în mijlocul suprafeței de gazon.

Asigurați-vă că stația de andocare se află lângă suprafața de cosire, pe teren plan, cu o cărare de 1,5 m în față și alta de 1 m în spate. Este important ca, privind dinspre suprafața de cosire, pini de încărcare să fie îndreptați spre stânga (vezi figura 2).

Notă: Dacă stația de andocare este astfel poziționată, încât pini de încărcare să fie îndreptați spre suprafața de cosire sau spre dreapta, Indego nu va lucra corect.

Trageți cablu perimetral prin gaura frontală din placa de bază, treceți-o drept, prin canalul pentru cabluri și gaura posterioară. Ancorați cu un țărșuș cablu perimetral coliniar cu gaura. Îndepărtați cu atenție izolația și legați cablu perimetral la clema de prindere din dreapta (Roșu). (vezi figurile 4 – 5) Ancorați la sol stația de andocare cu cei 4 țărșuși din setul de livrare. (vezi figura 6)

Întindeți cablu perimetral în sens antiorar, cât aproape de sol. Respectați distanța minimă obligatorie față de marginile gazonului, trepte, ziduri, iazuri, etc. Folosiți șablonul de distanță. (vezi figura 7)

Indicație: cablu perimetral trebuie astfel amplasat, încât Indego să nu se afle niciodată la o distanță mai mare de 16 m de acesta.

Dacă gazonul mărginește, la același nivel, un drum sau o altă suprafață, Indego poate parcurge această margine. În astfel de cazuri cablu perimetral poate fi amplasat direct pe această margine.

Indicație: cablu perimetral poate fi îngropat la o adâncime de maximum 5 cm în sol. Vă sfătuim să marcați cu cablu perimetral obiectele fixe, amplasate pe suprafața de gazon. Astfel veți împiedica uzura exterioară a lui Indego din cauza coliziunilor permanente. Obiectele mai joase de 6 cm, de exemplu straturile de flori, trebuie marcate în sens orar, pentru a împiedica deteriorarea cuțitelor. Cablurile spre și de la aceste zone ar trebui să se atingă dar nu este totuși permisă așezarea lor încrucișată. (vezi figura 7)

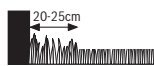

Indicație: la o lățime de aprox. 20 cm în jurul obiectelor fixe sau în colțuri, gazonul rămâne necos.

Ancorați cablu perimetral cu primul țărșuș lângă stația de andocare, întindeți-o și plantați ceilalți țărșuși la câte o distanță de cca. 50 cm. (vezi figura 7)

Finalizați lucrarea întinzând astfel cablul perimetral prin partea posterioară a stației de andocare, încât să fie coliniară cu gaura și cu țărșul. Ancorați celălalt capăt al sârmei de delimitare, tot cu un țărș. Asigurați-vă că, gaura, cele două capete ale sârmei cât și țărșul sunt coliniare. Tăiați cablul perimetral, îndepărtați cu grijă izolația și legați cablul perimetral la clema de prindere din stânga (Negru). (vezi figura 10)

Puneți apărătoarea de protecție pe stația de andocare. (vezi figura 11)

Indicație: Cablul perimetral suplimentar poate fi adăugat folosindu-se un conector de cablu. (vezi figura 8)

Cablul perimetral poate fi prelungit până la o lungime de maximum 450 m.

Indicație: Atunci când vreți să scarificați sau să greblați gazonul, mențineți distanța față de cablul perimetral.

Instalați transformatorul într-un mediu răcoros și uscat. Racordați-l la stația de andocare și la o priză de curent, amplasată în interiorul clădirii. (vezi figura 12)

Verificați indicatorul de pe stația de andocare (vezi figura 13):

- Indicatorul luminează **continuu verde**, atunci când există tensiune de ieșire la transformator iar cablul perimetral nu este întrerupt.
- Indicatorul **nu se aprinde**, în cazul în care nu există tensiune de ieșire la transformator.

Instalarea unei grădini noi (Indego 1300)

Indego 1300 poate fi utilizat pentru până la trei grădini diferite.

Pentru instalarea unei grădini suplimentare mai este necesară încă o stație de andocare (F 016 800 384/F 016 800 438), cablu perimetral și țărș.

Pentru instalarea unei suprafețe suplimentare procedați conform următoarelor instrucțiuni de instalare.

Indicație: dacă Indego trebuie mutat dintr-o grădină într-alta, apăsați mai întâi tasta „Symbol Home”, pentru ca robotul să revină înapoi, la stația de andocare. Apoi el poate fi ridicat și transportat la următoarea stație de andocare.

Prima instalare

Introduceți disjunctorul în scula de grădină și reglați-l pentru încărcarea stației de andocare. (vezi figurile 14 – 16)

„Apare ecranul de întâmpinare cu următoarele simboluri“:

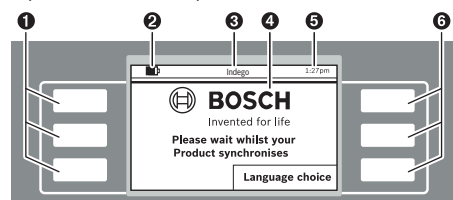

Simbol	Semnificație
1	Taste multifuncționale stânga
2	Nivel de încărcare acumulator
3	Titlu din meniu/submeniu
4	Display cu casete de dialog
5	Ora exactă
6	Taste multifuncționale stânga

Tastele au diverse funcții. Semnificația fiecăreia depinde de meniul selectat și este explicată pe display.

Tastele de lângă simbolurile săgeată (cursor) ▲ sau ▼ permit navigarea înainte și înapoi prin opțiunile din meniu. Tastele de lângă simbolurile săgeată (cursor) ► sau ◀ permit navigarea la dreapta sau la stânga prin opțiunile din meniu.

Imediat după ce a fost selectată și validată o opțiune, display-ul comută în următoarea casetă de dialog.

Instalare

Apăsați mai întâi tasta de lângă „Language choice” (Selectează limbă). Apare caseta de dialog „Selectare limbă” cu următorul conținut.

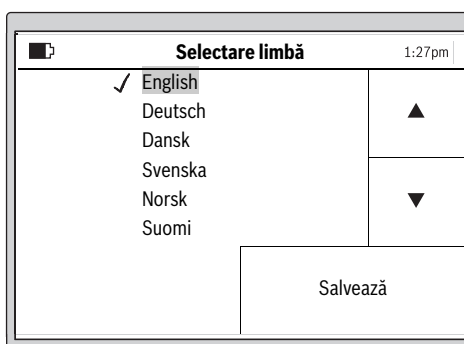

Selectați o limbă și confirmați cu „Salvează”.

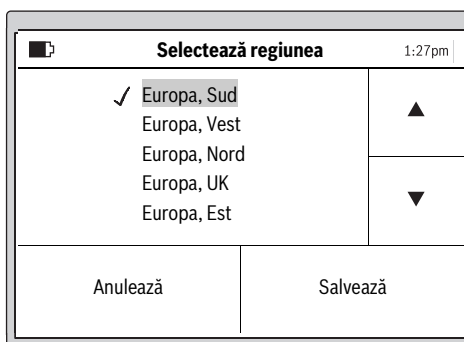

Selectați regiunea în care va fi folosit Indego și confirmați cu „Salvează”.

Această informație va fi utilizată pentru optimizarea busolei electronice a robotului de tuns gazonul.

344 | Română

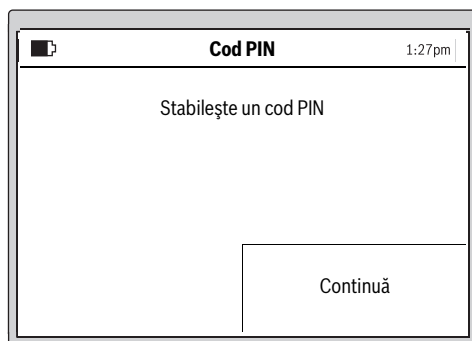

Apăsați **„Continuă“**, pentru a vă introduce codul PIN personal.

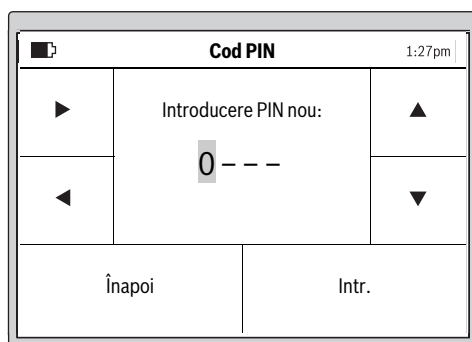

Selectați cu ajutorul cursorului dreapta/stânga poziția de introducere, setați cifrele cu ajutorul cursorului înainte/înapoi și confirmați cu **„Intr.“** sau selectați **„Înapoi“**, pentru a reveni la **„Cod PIN“** anterior.

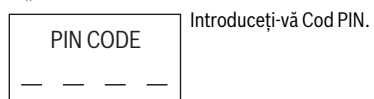

Indicație: ascundeți-vă codul PIN față de terți.
În cazul în care v-ați pierdut codul PIN personal, trebuie să duceți robotul Indego împreună cu stația de andocare la un centru de service Bosch, pentru deblocare. Vă rugăm să vă contactați distribuitorul sau centrul de asistență tehnică post-vânzare Bosch (vezi „Asistență clienți și consultanță privind utilizarea“).

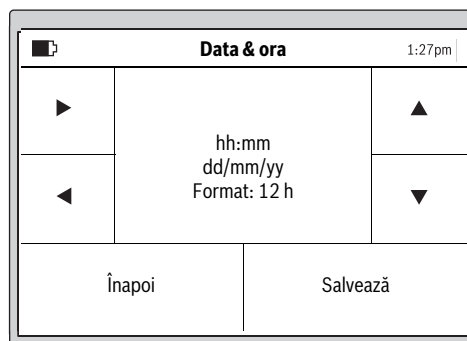

Setați ora exactă „hh:mm“, data „dd/mm/yy“ și formatul orei „Format: 12 h“. Selectați în acest scop poziția de introducere cu ajutorul cursorului stânga/dreapta, setați cifrele cu ajutorul cursorului înainte/înapoi și confirmați cu **„Salvează“** sau selectați **„Înapoi“**, pentru a reveni la **„Cod PIN“** anterior.

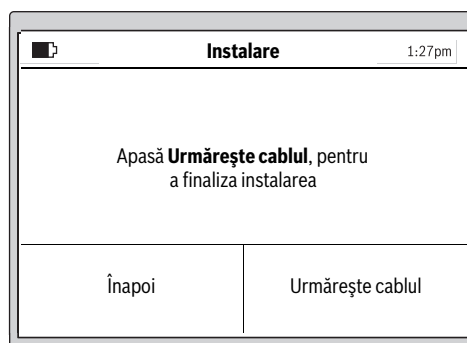

Selectați **„Urmărește cablul“** pentru a măsura grădina. (selectați **„Înapoi“** pentru a reveni la ecranul „Dată & oră“.)

Notă: Dacă, în acest moment clipește indicatorul stației de andocare, înseamnă că, cablul perimetral este întrerupt, este prea lung (peste 450 m) sau prea scurt (sub 20 m).



Următoarea casetă de dialog indică prima parcurgere a traiectoriei sârmei de delimitare:

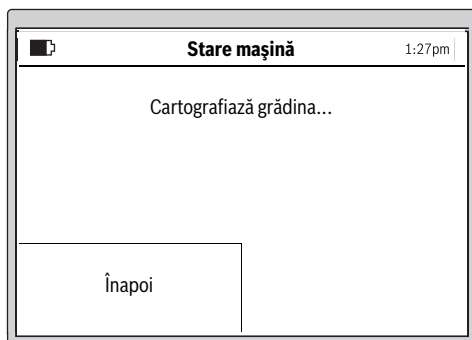

Cuțitele nu se rotesc, atunci când scula de grădină parcurge pentru prima dată traiectoria sârmei de delimitare.

Indicație: la cartografiere, Indego urmează cablul perimetral până la marginea suprafeței de gazon. Acolo unde cablul se ramifică la o distanță de 1 cm față de obstacole, el nu este recunoscut și Indego urmărește în continuare cablul perimetral exterior. (vezi figura 7)

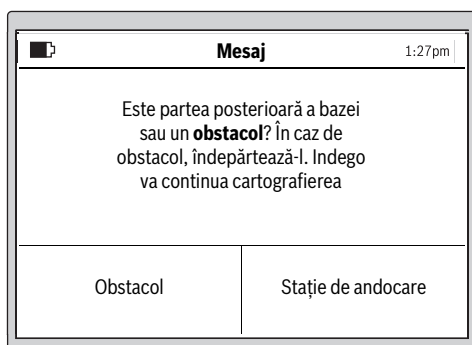

Măsurarea este terminată când scula de grădină atinge partea posterioară a stației de andocare.

Apăsați „**Obstacol**”, în cazul în care scula de grădină nu a ajuns la partea posterioară a stației de andocare. Țineți seama de informațiile de pe display pentru a finaliza instalarea.

Apăsați „**Stație de andocare**”, în cazul în care scula de grădină a ajuns la partea posterioară a stației de andocare.

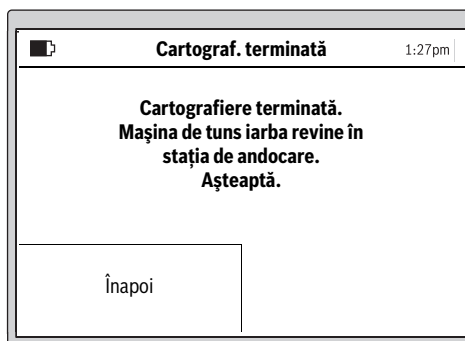

Indego 1300

Pe display există opțiunea de a denumi grădina cu un nume presetat din memoria robotului. Pentru a cartografia apoi o altă grădină, Indego trebuie pus în stația de andocare din noua grădină. Atunci Indego va fi pregătit să cartogrefieze această nouă grădină de îndată ce veți acționa tasta „Cartogr”.

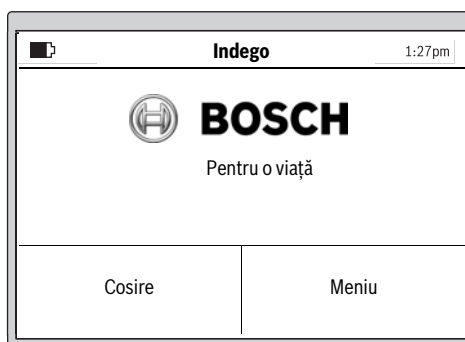

După finalizarea instalării puteți apăsa „**Cosire**”, pentru a începe imediat cosirea, sau puteți stabili un orar, selectând „**Meniu** > **Modifică orar**”.

Alte informații privind comportamentul sculei de grădină în timpul cosirii găsiți la paragraful „Cosire”.

Introducerea unui orar de cosire

Configurați și setați orarul de cosire conform dorințelor dumneavoastră.

Tempii de funcționare aproximativi pentru o cartografiere completă a grădinii sunt specificați mai jos. Țineți seama de faptul că timpii de funcționare variază în funcție de structura gazonului și numărul de obiecte de pe suprafața de gazon.

200 m ²	2 h
500 m ²	6 h
800 m ²	9 h
1000 m ²	12 h
1300 m ²	16 h

Toate punctele de meniu sunt prezentate la paragraful „Meniu navigare”.

346 | Română

Introducerea unui „**orar**” este explicată în detaliu. Celelalte puncte din meniu sunt explicite.

Orar

Selectând „**Meniu > Modifică orar**” puteți accesa 5 programe de cosire diferite.

„**MANUAL**” ar trebui utilizat în cazul în care scula de grădină urmează să lucreze numai la momentul respectiv (actual).

Fiecare dintre modulele „**ORAR**” poate fi personalizat conform cerințelor dumneavoastră.

Exemplu:

Selectează orar		1:27 pm
Info	MANUAL ✓ ORAR 1	▲
Edit	ORAR 2	▼
	ORAR 3	
	ORAR 4	
	ORAR 5	
Înapoi		Selectează

Selectați un „**ORAR**” cu ajutorul cursorului înainte/înapoi, de exemplu „**ORAR 1**” și apăsați „**Edit**”.

Edit. timp cosire		1:27 pm
▶	00 04 08 12 16 20	▲
	L	
	M	
◀	M	▼
	J	
↶	21:00	↷

Selectați ziua dorită pentru cosire cu ajutorul cursorului înainte/înapoi, de exemplu „**L**”. Selectați ora de începere cu ajutorul cursorului dreapta/stânga.

Confirmați ora de începere cu tasta din dreapta jos. Selectați ora de terminare cu ajutorul cursorului înainte/înapoi. Confirmați ora de terminare cu tasta din dreapta jos.

Scula de grădină lucrează într-un interval de timp până când va fi necesară încărcarea acumulatorului. Dacă suprafața de gazon a fost cosită înainte de expirarea intervalului de timp, scula de grădină se întoarce la stația de andocare.

Intervalele de timp programate sunt redată într-un plan de desfășurare.

Edit. timp cosire		1:27 pm
▶	00 04 08 12 16 20	▲
	L	
	M	
◀	M	▼
	J	
↶	21:00	↷

Setați toate zilele de cosire necesare în mod suplimentar și confirmați „**ORARUL 1**” ca fiind orarul dumneavoastră personal, apăsând tasta din stânga jos.

Pentru a șterge fereastra de timp deplasăți cursorul spre fereastra de timp și ștergeți-o apăsând tasta din dreapta jos.

Selectează orar		1:27 pm
Info	MANUAL ✓ ORAR 1	▲
Edit	ORAR 2	▼
	ORAR 3	
	ORAR 4	
	ORAR 5	
Înapoi		Selectează

Un simbol de cârlig ✓ apare lângă orarul memorat.

Scula de grădină începe să cosească în ziua și la ora stabilită în intervalul de timp 1.

Indicație: Ținând cont de condițiile de creștere a gazonului din sezonul de primăvară, vară și toamnă configurați orare diferite de cosire. Observați creșterea ierbii și, dacă este necesar, adaptați-vă orarul la aceasta.

Cosire

- ▶ **Nu lăsați copiii să se suie pe scula de grădină.**
- ▶ **Apăsați tasta manuală Stop, înainte de a ridica scula de grădină și trageți-o de mânerul de transport.**

Înălțime de tăiere: Înălțimea de tăiere poate fi reglată între 20 mm și 60 mm (vezi figura 18). Sunt disponibile 10 setări diferite (aprox. 20 mm, 24 mm, 29 mm, 33 mm, 38 mm, 42 mm, 47 mm, 51 mm, 56 mm și 60 mm).

Indicație: Sistemul de cuțite al robotului Indego este destinat tăierii ierbii cu firul scurt (3 – 5 mm). Iarba tăiată poate rămâne pe peluză pentru a fi folosită ca mulci la fertilizarea gazonului.

Stabiliți un orar cu repetări frecvente. Astfel veți obține rezultate bune de cosire, durata de funcționare a acumulatorului va fi mai lungă iar dumneavoastră veți evita rămânerea ierbii tăiate pe peluză.

La începerea cosirii:

- scula electrică de grădină lucrează în modul „Manual” până când suprafața de gazon va fi complet cosită sau până când se va apăsa tasta Stop. Cosirea se întrerupe numai pentru încărcarea acumulatorului.
- scula de grădină lucrează neîntrerupt în modul programabil „Orar”, în cadrul unui interval de timp. Ea își întrerupe funcționarea numai pentru a se încărca. Pentru a întrerupe cosirea înaintea expirării unui interval de timp, apăsați tasta manuală Stop. Dacă suprafața de gazon este cosită înaintea expirării unui interval de timp, scula de grădină se întoarce la stația de andocare.

Indego 1300

Indego 1300 sesizează schimbarea într-o altă stație de andocare și încarcă harta corectă de grădină, dacă grădina a fost deja cartografiată. În cazul în care a fost selectat un orar, Indego 1300 începe cosirea în intervalul de timp setat.

Cosire eficientă cu Logicit

Cât de eficient cosește Indego (vezi figura 19)

Pentru a cosi eficient, Indego învață forma suprafeței în care lucrează. Procedura de învățare se desfășoară în primele două cicluri de lucru.

În cele ce urmează vă explicăm cum învață Indego forma gazonului.

Iată cum funcționează

Pentru a cosi eficient, Indego cartografiază linia exterioară a suprafeței de gazon și poziția obiectelor aflate în interiorul perimetrului (arbori, straturi de flori, iazuri etc.), care au fost marcate la instalare cu ajutorul cablului perimetral. Astfel Indego poate calcula unde trebuie cosită iarba, porțiunile de pe care iarba a fost deja cosită și chiar cărarea spre și de la stația de andocare. Astfel Indego va putea să-și îndeplinească misiunea considerabil mai eficient.

Cartografierea suprafeței de lucru (vezi figura 19)

După efectuarea setărilor, Indego cartografiază mai întâi forma exterioară a grădinii. Aceasta are loc prin parcurgerea cablului perimetral de pe marginea suprafeței de gazon. În timpul parcurgerii cablului, Indego măsoară distanțele, generează o hartă și o salvează în memoria sa.

Indicație: Indego nu urmărește cablul spre marcatele interioare.

Învățarea poziției obiectelor din grădină marcate prin cablul perimetral (vezi figura 19)

De îndată ce Indego a cartografiat suprafața ce trebuie cosită, el poate începe cosirea acesteia. După activarea comenzii „Cosire”, Indego părăsește stația de andocare și începe să cosească iarba în benzi paralele. Benzile paralele sunt limitate la aproximativ 10 m, pentru a menține brazda cât mai exactă posibil. Suprafața de gazon este cosită în benzi paralele, în afara cazului în care Indego detectează un obiect marcat cu cablul perimetral.

Dacă este detectat un astfel de obiect, Indego urmărește cablul perimetral din jurul obiectului, pentru a stabili forma acestuia. Pentru verificarea poziției obiectului, Indego se deplasează la marginea suprafeței de gazon, până la cablul perimetral, pentru a confirma locația în harta grădinii. Apoi Indego continuă cosirea. Procedura se repetă dacă Indego întâlnește și alte obiecte în timpul cosirii. După terminarea lucrului, Indego revine în stația de andocare.

Indicație: procedura se repetă la a doua cosire. Astfel vom avea siguranța că au fost detectate toate obiectele din grădină și locațiile acestora au fost marcate fiabil în harta grădinii.

Dacă în grădină nu mai sunt găsite și ale obiecte, Indego continuă să cosească normal.

Dacă, după punerea în funcțiune, trebuie ocolită o suprafață suplimentară de grădină (de exemplu un strat de flori), se poate adăuga un cablu perimetral suplimentar, cu ajutorul unui conector de cablu. (vezi figura 9)

Modul Cosire (vezi figura 19)

După ce Indego a învățat poziția tuturor obiectelor din grădină, el cosește eficient gazonul în benzi paralele.

Tăiere cu viteză dublă

Dacă, în timpul tăierii, Indego întâlnește iarba cu firul înalt sau gros, el își mărește automat turația sistemului de tăiere și reduce viteza de deplasare, până când porțiunea respectivă este cosită integral.

Cosire pe margine

În acest mod de funcționare, Indego cosește de-a lungul cablului perimetral. Frecvența cosirilor pe margine poate fi setată. În setarea de bază, cosirea pe margine are loc la fiecare a patra cosire.

Acoperirea benzilor de cosire

Indego cosește gazonul în benzi paralele cu o lungime de până la 10 m. Distanța dintre benzi este presetată la 20 cm, totuși ea se reduce automat în cazul ierbii cu firul înalt. După ce se termină cosirea ierbii, lucrul va continua cu distanța setată dintre benzi. Utilizatorul poate modifica setarea prin intermediul meniului.

Taste la stația de andocare (Indego 1300)

Stația de andocare a lui Indego 1300 este prevăzută cu taste funcționale suplimentare pentru comandarea robotului Indego.

Simbol Bază – Prin apăsarea acestei taste Indego este readus la stația de andocare.

348 | Română

Simbol Stop – Prin apăsarea acestei taste, Indego este oprit. După oprirea lui Indego, pentru continuarea operării acestuia este necesar să se introducă PIN-ul.

Senzori

Scula electrică de grădină este echipată cu următorii senzori:

- **Senzorul de ridicare** se activează și întrerupe antrenarea cuțitelor atunci când scula de grădină este ridicată.
- **Senzorul de răsturnare** sesizează când scula de grădină este întoarsă cu partea inferioară în sus și întrerupe antrenarea cuțitelor.
- **Senzorul de blocare** sesizează când este atins un obstacol în ecartamentul sculei de grădină și determină o schimbare de direcție.
- **Senzorul de înclinare** se activează atunci când scula de grădină este înclinată într-un unghi de 45°.

Dacă se activează unul dintre senzori, de exemplu senzorul de ridicare, pe display apare un mesaj: „Scula electrică de grădină a fost ridicată. Pentru a continua, introduceți codul PIN.“ Dacă timp de 10 minute nu este introdusă nicio cifră, display-ul intră în stare de repaus. Apăsați oricare tastă pentru a reactiva display-ul.

Dacă scula de grădină se află în stare de repaus, apăsați orice tastă pentru a apela caseta de introducere PIN și a introduce codul PIN.

Încărcarea acumulatorului

Acumulatorul este prevăzut cu un sistem de supraveghere a temperaturii care permite încărcarea numai într-un domeniu al temperaturilor între 5 °C și 45 °C.

Acumulatorul Li-Ion este parțial încărcat la livrare. Pentru a aduce acumulatorul la capacitate maximă, înainte de prima utilizare trebuie să încărcați la capacitate maximă scula de grădină în stația de andocare.

Acumulatorul cu tehnologie litiu-ion poate fi încărcat în orice moment, fără ca prin aceasta să se reducă durata de viață. O întrerupere a procesului de încărcare nu dăunează acumulatorului.

Atunci când acumulatorul s-a descărcat, scula de grădină este deconectată printr-un circuit de protecție: cuțitele nu se mai mișcă.

Tabele cu programe

Următoarele tabele explică diferitele puncte din meniu.

Setări		Explicație
Setări cosire	Cosire pe margine	Niciodată Fiecare a 4-a dată Fiecare a 2-a dată Întotdeauna
		Scula de grădină nu execută niciodată o tăiere a marginilor de gazon. Scula de grădină execută o tăiere a marginilor de gazon la fiecare a 4-a cosire. Scula de grădină execută o tăiere a marginilor de gazon la fiecare a 2-a cosire. Indego taie marginea la fiecare cosire. Indicație: Indego cosește marginea la toate intervalele de cosire setate sau atunci când se apasă „Cosire“.
	Acop. bandă cosire	Distanța dintre benzi este presetată la 20 cm, totuși aceasta este redusă automat în cazul ierbii cu firul înalt. Utilizatorul poate modifica setarea prin intermediul meniului.
	ID semnal	Comutarea pe alt canal de frecvență în cazul unei perturbări de semnal.
Șterge grădina	Harta suprafeței de grădină este ștearsă din memoria robotului de tuns gazonul. Indicație: Mașina ar trebui să se afle în stația de andocare.	
Administr. grădini ¹⁾	Șterge grădina	Harta grădinii curente este memorată de robotul de tuns gazonul.
	Redenumeste grădina	Harta grădinii curente, memorată de robotul de tuns gazonul, poate fi redenumită.
	Listă grădini	Arată lista hărților memorate cu semnal ID.

¹⁾ Indego 1300

Setări		Explicație	
Opțiuni securitate	Schimbă PIN	Pentru reactivare după o blocare automată și o deconectare de siguranță este necesar să se introducă codul PIN. În vederea schimbării codului PIN mai întâi este necesar să se introducă codul PIN actual.	
	Autoblocare	Pornit	
	Oprit	Tastele se blochează automat dacă timp de 10 minute nu se apasă nicio tastă. Această setare este recomandată din considerente de securitate și protecție antiefracție. Tastele sunt disponibile permanent pentru efectuarea setărilor.	
Selectare limbă		Schimbarea limbii de afișaj.	
Opțiuni sistem	Setează sunet taste	Modificarea volumului sonor al sunetului tastelor.	
	Setează display	Luminozitate display	Setarea luminozității display-ului, mai luminos sau mai întunecat.
	Info	Informație despre versiunea software, numărul de serie și ultima intervenție service.	
	Setări din fabrică	Prin resetarea sculei de grădină se șterg setările personale și se revine la setarea din fabrică. Pentru revenirea la setările din fabrică este necesară o nouă cartografiere a grădinii.	
Selectează regiunea		Localizare pentru busola electronică	
Setează ora & data		Se configurează ora exactă și data.	
¹⁾ Indego 1300			
Selectează orar		Explicație	
MANUAL	Info	Informație ajutătoare pentru utilizarea funcției MANUAL.	
	Selectează	Selectați această funcție dacă nu trebuie să se utilizeze niciun orar.	
ORAR 1 – 5	Edit	Programarea a până la 5 orare automate prin configurarea zilelor individuale de cosit și intervalelor de timp.	
	Selectează	Activează unul din cele 5 orare individualizate.	
Info orar		Explicație	
Info orar		Lista zilelor programate pentru cosit.	
	Înapoi	Înapoi la meniul principal.	
	Selectează orar	Apelare submeniu selectare orar.	
Blochează tastele		Explicație	
Blochează tastele		Tastele se blochează instantaneu, independent de blocarea automată.	
	Deblocare taste	Pentru deblocarea tastelor este necesar să se introducă codul PIN.	

350 | Română

Detectarea defecțiunilor

Suport online



<http://www.bosch-indego.com>



Simptome	Cauză posibilă	Remediere
Scula electrică de grădină nu funcționează	Înfundare posibilă	Verificați partea inferioară a sculei electrice de grădină și, dacă este cazul, îndepărtați resturile de iarbă (purtați întotdeauna mănuși pentru grădină)
	Acumulatorul nu este încărcat complet	Puneți scula de grădină la încărcat în stația de andocare
	larba are firul prea lung	Reglați o înălțime de tăiere mai mare
	Acumulatorul este prea rece/prea fierbinte	Lăsați acumulatorul să se încălzească/răcească
	Disjunctorul nu este introdus complet/corect	A se introduce corect
Motorul pornește și apoi se oprește din nou	Acumulatorul nu este încărcat complet	Puneți scula de grădină la încărcat în stația de andocare
	Disjunctorul nu este introdus complet/corect	A se introduce corect
	Acumulatorul este prea rece/prea fierbinte	Lăsați acumulatorul să se încălzească/răcească Reglați o înălțime de tăiere mai mare
Scula electrică de grădină funcționează cu întreruperi	Este posibilă o defecțiune internă	Adresați-vă unui centru autorizat de asistență tehnică post-vânzări Bosch
Scula electrică de grădină lasă în urmă un aspect neregulat de tăiere	Înălțimea de tăiere este prea mică	Reglați o înălțime de tăiere mai mare
	Cuțitul este tocit	Schimbarea cuțitelor
	Înfundare posibilă	Verificați partea inferioară a sculei electrice de grădină și, dacă este cazul, îndepărtați resturile de iarbă (purtați întotdeauna mănuși pentru grădină)
Gazonul a rămas necos în unele locuri	Intervalul de timp este prea mic pentru dimensiunile gazonului	Măriți intervalul de timp
	Durată de funcționare acumulator	Adresați-vă unui centru autorizat de asistență tehnică post-vânzări Bosch
	Distanța dintre obstacolele înconjurate de cablul perimetral este mai mică de 1 m	Măriți distanța dintre sârmele de delimitare Indicație: obstacolele cu o înălțime de peste 6 cm nu trebuie înconjurate cu cablu perimetral
	Gazon tuns neuniform	Măriți/reduceți acoperirea benzii cosite în meniul Setări de cosire
Vibrații/zgomote puternice	Piulița/șurubul cuțitului este slăbit	Strângeți bine piulița/șurubul cuțitului
	Cuțitul este deteriorat	Schimbarea cuțitelor
Nu este posibilă încărcarea	Bornele de încărcare sunt corodate	Curățați bornele de încărcare
	Este posibilă o defecțiune internă	Adresați-vă unui centru autorizat de asistență tehnică post-vânzări Bosch
Scula de grădină nu poate ajunge în stația de andocare	Cablul perimetral nu a fost aliniat corect	Verificați și aliniați cablul perimetral
	Cablul perimetral se află în apropierea unei surse de interferențe	Mențineți o distanță suficientă într cablul perimetral și sursa de interferențe (aprox. 1 m)

Simptome	Cauză posibilă	Remediere
LED-ul stației de andocare clipește	Cablul perimetral este întrerupt, este prea lung sau prea scurt	Verificați dacă, cablul perimetral nu este întrerupt și dacă are o lungime între 20 și 450 m. După aceea, deconectați și reconectați alimentatorul de tensiune.
Indicatorul stației de andocare nu se aprinde	Ștecherul de la rețea al transformatorului nu este introdus (corect) în priza de curent	Introduceți (complet) ștecherul în priza de curent
	Defecțiune posibilă a prizei de curent sau a cablului de alimentare	Solicitați unui electrician autorizat să verifice tensiunea rețelei de curent electric
	Transformatorul sau stația de andocare defectă	Dați transformatorul sau stația de andocare pentru verificare la un centru de asistență tehnică și service post-vânzare Bosch

Asistență clienți și consultanță privind utilizarea

www.bosch-garden.com

În caz de reclamații și comenzi de piese de schimb vă rugăm să indicați neapărat numărul de identificare compus din 10 cifre al sculei electrice de grădină.

Dacă este necesar, trimiteți robotul de tuns gazonul și stația de andocare întotdeauna împreună la un centru de service Bosch.

Suplimentar este necesară versiunea software a sculei dumneavoastră de grădină (vezi „Meniu > Setări > Configurare sistem > Info“).

România

Robert Bosch SRL
Centru de service Bosch
Str. Horia Măcelariu Nr. 30 – 34
013937 București
Tel. service scule electrice: (021) 4057540
Fax: (021) 4057566
E-Mail: infoBSC@ro.bosch.com
Tel. consultanță clienți: (021) 4057500
Fax: (021) 2331313
E-Mail: infoBSC@ro.bosch.com
www.bosch-romania.ro

Transport

Acumulatorii Li-Ion integrați respectă cerințele legislației privind transportul mărfurilor periculoase. Acumulatorii pot fi transportați rutier fără restricții de către utilizator.

În cazul transportului de către terți (de exemplu: transport aerian sau prin firmă de expediții) trebuie respectate cerințe speciale privind ambalarea și marcarea. În această situație, la pregătirea expedierii trebuie consultat un expert în transportul mărfurilor periculoase.

Eliminare

Nu aruncați sculele electrice de grădină, încărcătoarele și acumulatorii/bateriile în gunoiul menajer!

Numai pentru țările UE:



Conform Directivei Europene 2012/19/UE, echipamentele electrice și electronice uzate și, conform Directivei Europene 2006/66/CE, acumulatorii/bateriile defecte sau consumate trebuie colectate separat și direcționate către o stație de reciclare ecologică.

► **Nu este permisă extragerea acumulatorilor integrați în vederea eliminării.** Scula electrică de grădină se poate distruge prin deschiderea carcasei.

► **Acumulatorii integrați pot fi demontați în vederea eliminării, numai la un centru de asistență service.**

Acumulatori/baterii:

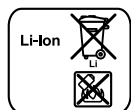

Li-Ion:

Vă rugăm să respectați indicațiile de la paragraful „Transport“.

Sub rezerva modificărilor.

Български

Благодарим Ви, че сте решили да закупите тревокосачката-робот Indego.

Моля, преди да инсталирате Indego, прочетете указанията за безопасна работа по-долу.

Указания за безопасна работа

Внимание! Прочетете указанията по-долу внимателно. Запознайте се добре с обслужващите елементи и начинът на работа с Вашия градински електроинструмент. Запазете ръководството за експлоатация за ползване по-късно.

Пояснения на символите на градинския електроинструмент



Общо указание за опасност. Уверете се, че градинският електроинструмент не блокира или затваря изходи.



Внимание: Прочетете Инструкцията за експлоатация преди да започнете работа с градинския електроинструмент.



Внимание: Преди да извършвате каквито и да е дейности по градинския електроинструмент, натиснете бутона за изключване.



Внимание: Не допирайте въртящите се ножове. Ножовете са остри.

Съществува опасност да Ви бъде отрязан пръст на краката или ръцете.



Преди да допирате градинския електроинструмент, изчакайте всичките му подвижни елементи да спрат да се движат. След изключване ножовете продължават да се въртят по инерция и могат да предизвикат наранявания.



Внимавайте намиращи се наблизо лица да не бъдат наранени от отхвърчащи частици.



Внимание: Когато градинският електроинструмент работи, стойте на безопасно разстояние от него.



Не преминавайте с превозни средства през градинския електроинструмент.



Зарядното устройство е съоръжено с предпазен трансформатор.



За почистване на тревокосачката-робот не използвайте водоструйна машина или градински маркуч.

Обслужване

► **Преди извършване на каквито и да е дейности по градинския електроинструмент (напр. техническо обслужване, смяна на работен инструмент и т.н.), както и при транспортиране или прибиране за съхраняване изключвайте захранването.**

► В никакъв случай не позволявайте на деца или на лица, незапознати с тези указания за ползване, да

работят с градинския електроинструмент. Възможно е национални нормативни документи да ограничават допълнително възрастта на обслужващите лица.

- ▶ Този градински електроинструмент не е предназначен за ползване от лица с ограничени физически, сензорни или психически възможности или от лица с недостатъчен опит или недостатъчни познания (включително и от деца), освен когато те са наблюдавани от лице, отговарящо за безопасността или когато са обучавани за работа с градинския електроинструмент. Трябва да се внимава деца да не играят с градинския електроинструмент.
- ▶ Отговорен за травми на други лица или за материални щети е работещият с тревокосачката.
- ▶ Ако по време на работа възникне каквато и да е опасност, незабавно натиснете червения бутон «Стоп».
- ▶ Уверете се, че ограничителното въже е инсталирана правилно съгласно инструкциите в ръководството за експлоатация.
- ▶ Контролирайте ограничителното въже. Тя трябва да е захваната добре опъната по цялата си дължина и без разхлабени около маркиращите колчета в земята.
- ▶ Периодично проверявайте зоната, в която се използва градинският електроинструмент и отстранявайте всички камъни, пръчки, телове и други чужди предмети.
- ▶ Не се допуска да се преминава през захванати кабели под напрежение.
- ▶ Редовно проверявайте градинския електроинструмент, за да се уверите, че ножовете, винтовете на ножовете и режещият модул не са износени или повредени. За да избягвате биене, заменяйте ножовете и винтовете за ножовете винаги в комплект.
- ▶ Никога не ползвайте градинския електроинструмент с повредени предпазни капаци или без предпазните му съоръжения.
- ▶ Не поставяйте ръцете или краката си в близост или под въртящи се елементи.
- ▶ Никога не повдигайте, респ. не пренасяйте градинския електроинструмент, докато електродвигателят работи.
- ▶ Ако в близост до градинския електроинструмент има домашни животни, деца или други лица, не го оставяйте да работи без пряк надзор.
- ▶ Включвайте градинския електроинструмент съгласно ръководството за експлоатация и стойте на безопасно разстояние от въртящите се елементи.
- ▶ Не ползвайте градинския електроинструмент едновременно с поливащи системи. Задавайте график на работа при който двете системи не работят по едно и също време.

► **Не извършвайте промени по конструкцията на градинския електроинструмент.** Недопустими изменения могат да нарушат сигурността на Вашия градински електроинструмент и да предизвикат засилен шум и увеличени вибрации.

Изключвайте прекъсвача на електрическата верига:

- преди отстраняване на елементи, блокирали машината,
- когато проверявате, почиствате или извършвате техническо обслужване на градинския електроинструмент,
- когато градинският електроинструмент вибрира необичайно (спрете градинския електроинструмент и го проверете незабавно),
- след съприкосновение с твърд предмет. Проверете градинския електроинструмент за повреди и при необходимост се свържете с оторизиран сервиз на Бош за ремонт.

Техническо обслужване

- **Когато трябва да извършвате дейности в близост до ножовете, работете винаги с предпазни ръкавици.**
- **При извършване на каквито и да е дейности по градинския електроинструмент прекъсвайте захранването.**

► **При извършване на каквито и да е дейности по зарядната станция или по захранващия модул изваждайте щепсела от контакта.**

Почиствайте грижливо градинския електроинструмент отвън с мека четка и кърпа. **Не използвайте вода или разтворители.** Отстранявайте всички натрупани остатъци от трева и замърсявания, особено от вентилационните отвори.

Обръщайте градинския електроинструмент наопаки и редовно почиствайте зоната на ножовете. Използвайте твърда четка или шабър, за да отстраните захванати здраво остатъци от трева. (вижте фиг. А)

Ножовете могат да бъдат обръщани. (вижте фиг. В)

- За да бъде гарантирано безопасно работно състояние на градинския инструмент, се уверявайте, че всички гайки, щифтове и винтове са затегнати.
- Проверявайте градинския електроинструмент редовно и с оглед запазване на сигурността Ви заменяйте износени и повредени детайли.
- Използвайте само оригинални резервни части, производство на Бош.
- При необходимост от смяна заменяйте ножовете и винтовете в комплект.

Съхраняване през зимата и транспортиране

► При прибиране за съхраняване на градинския електроинструмент прекъсвайте захранването.

- Indego може да работи при температури между 5 °C и 45 °C. През зимния сезон, когато температурите са устойчиво под 5 °C, съхранявайте Indego и зарядната станция на сигурно и сухо място, недостъпно за деца.

Не поставяйте други предмети върху градинския електроинструмент или върху зарядната станция.

Когато пренасяте Indego на по-големи разстояния, най-добре използвайте оригиналната му опаковка

SD-карта

Четецът за SD-карти в тревокосачката-робот е предназначен само за извършване на софтуерна диагностика в сервизен център на Бош.

Опасности при ползване на акумулаторната батерия

- Зареждането трябва да се извършва само в предвидени от Бош зарядни станции.
- Indego може да работи при температури между 5 °C и 45 °C. Ако температурата на акумулаторната батерия е извън този диапазон, Indego издава съобщение на дисплея си и остава в зарядната станция или, ако в

момента работи, се връща в зарядната станция.

- Ако в екстремна ситуация от акумулаторната батерия изтече електролит, избягвайте контакт с градинския електроинструмент. При контакт с електролита потърсете лекарска помощ.
- Ако акумулаторната батерия бъде повредена, може да изтече електролит и да намокри части от градинския електроинструмент. Проверете намокрените детайли и се свържете с оторизиран сервиз на Бош.
- **Не отваряйте градинския електроинструмент и намиращата се в него акумулаторна батерия.** Съществува опасност от късо съединение, както и от токов удар.
- **Предпазвайте градинския електроинструмент от огън.** Съществува опасност от експлозия.
- **При повреда и неправилно ползване на градинския електроинструмент от акумулаторната батерия могат да излязат пари. Погрижете се за добро проветряване и при оплаквания се обърнете към лекар.** Парите могат да раздразнят дихателните пътища.
- Съхранявайте градинския електроинструмент само в температурния диапазон от – 20 °C до 50 °C. Напр. не оставяйте градинския електроинструмент през лятото в кола.

Указания за безопасна работа със зарядни устройства и захранващи модули

- ▶ **Зареждането трябва да се извършва само с оригиналните зарядни станции на Бош.** В противен случай съществува опасност от експлозия и пожар.
- ▶ **Редовно проверявайте зарядната станция, захранващия модул, захранващия кабел и щепсела.** Ако откриете дефекти, не използвайте зарядната станция или захранващия модул. **Не се опитвайте сами да отваряте зарядната станция или захранващия модул и допускате ремонтът да бъде извършван само от квалифицирани техници и само с използване на оригинални резервни части.** Повреди по зарядната станция, захранващия модул, захранващия кабел или щепсела увеличават опасността от токов удар.
- ▶ **Не ползвайте зарядната станция и захранващия модул върху леснозапалими материали (напр. хартия, текстил и др.п.), респ. в леснозапалима среда.** Поради отделящата се по време на зареждане топлина и нагряването на зарядното устройство и захранващия модул съществува опасност от пожар.
- ▶ **Контролирайте децата.** Така се предотвратява опасността деца да играят със зарядната станция или градинския, захранващия модул или градинския електроинструмент.
- ▶ **Деца или лица, които въз основа на психичните си, сензорни или душевни способности или в резултат на неопитност или недостатъчни познания не са в състояние да ползват безопасно зарядната станция или захранващия модул, не трябва да работят с тях без прекия надзор или без ръководството на отговорно за безопасността им лице.** В противен случай съществува опасност от неправилна употреба и възникване на травми.
- ▶ Напрежението на електрическото захранване трябва да съответства на данните, изписани на табелката на захранващия модул.
- ▶ В идеалния случай захранващият модул трябва да бъде включен в контакт, обезопасен с дефектнотоков защитен прекъсвач (RCD) с ток на задействане най-много 30 mA. Периодично проверявайте правилното функциониране на дефектнотоковия защитен прекъсвач (RCD).
- ▶ Захранващият кабел трябва периодично да бъде проверяван за външни дефекти; допуска се използването му само ако е в безукорно състояние.

- ▶ Ако е необходимо заменяне на захранващия кабел, това трябва да бъде извършено от производителя, от оторизиран от производителя сервиз или от квалифициран електротехник, за да бъдат предотвратени опасности за сигурността.
- ▶ При замяна на кабела на зарядната станция и захранващия модул внимавайте да ползвате само съответно утвърдения от Бош тип.
- ▶ Никога не докосвайте щепсела, когато ръцете Ви са мокри.
- ▶ Не преминавайте с превозни средства през захранващия кабел, не го прегъвайте или драскайте, тъй като може да го повредите. Предпазвайте кабела от нагорещени предмети, омасляване и допир до остри ръбове.





С оглед повишаване на сигурността зарядното устройство е със защитна изолация и не се нуждае от заземяване. Работното напрежение е 230 V AC, 50 Hz (за страни извън ЕС 220 V, 240 V в зависимост от изпълнението). Информация можете да получите в местното представителство на Бош.

При необходимост се консултирайте с квалифициран електротехник или най-близкото представителство на Бош.

Захранващият кабел трябва редовно да бъде проверяван за видими дефекти и стареене и да бъде използван само ако е в безупречно състояние.

Символи

Символите по-долу са важни за прочитането и разбирането на ръководството за експлоатация. Запомнете символите и значенията им. Правилното интерпретиране на символите ще Ви помогне да ползвате градинския електроинструмент по-добре и по-сигурно.

Символ	Значение
	Работете с предпазни ръкавици
	Допустимо действие
	Забранено действие
	Допълнителни приспособления/ резервни части

Предназначение на електроинструмента

Градинският електроинструмент е предназначен за косене на трева в домашни условия.

358 | Български

Технически данни

Автоматична стационарна тревокосачка	Единица по SI	Indego	Indego 800	Indego 1000 Connect	Indego 1100 Connect	Indego 1200 Connect	Indego 1300
Каталожен номер	3 600 HA2 0.. ... HA2 1..	... HA2 1..	... HA2 3..	... HA2 3..	... HA2 3..	... HA2 2..
Ширина на среза	cm	26	26	26	26	26	26
Височина на рязане	mm	20 – 60	20 – 60	20 – 60	20 – 60	20 – 60	20 – 60
Наклон на терена (макс.)	°	20	20	20	20	20	20
големина на работната площ (всички площи)							
– максимално	m ²	1000	800	1000	1100	1200	1300
– минимално	m ²	20	20	20	20	20	20
– на едно зареждане на акумулаторната батерия до*	m ²	200	200	200	200	200	200
Маса	kg	11,1	11,1	11,1	11,1	11,1	11,1
Вид защита		IPX1	IPX1	IPX1	IPX1	IPX1	IPX1
Сериен номер		вижте табелката на градинския инструмент					
Акумулаторна батерия		Литиево-йонна	Литиево-йонна	Литиево-йонна	Литиево-йонна	Литиево-йонна	Литиево-йонна
Номинално напрежение	V=	32,4	32,4	32,4	32,4	32,4	32,4
Капацитет	Ah	3,0	3,0	3,0	3,0	3,0	3,0
Брой на клетките в акумулаторната батерия		18	18	18	18	18	18
Време за работа, средно до*	min	50	50	50	50	50	50
Време за зареждане на акумулаторна батерия (макс.)	min	50	50	50	50	50	50
Ограничително въже							
Ограничително въже – включен в окомплектовката							
кабел	m	150/200**	150	200	200	250	300
– инсталирана дължина, мин.	m	20	20	20	20	20	20
– инсталирана дължина, макс.	m	450	450	450	450	450	450
Зарядна станция							
Каталожен номер	F 016 L69 104	... L69 104	... L69 104	... L69 104	... L69 104	... L69 105
Входящо напрежение	V	42	42	42	42	42	42
Разход на енергия	W	150	150	150	150	150	150
Заряден ток	A	2,0	2,0	2,0	2,0	2,0	2,0

*в зависимост от височината на рязане, вида на тревата и влажността

**в зависимост от вида на уреда

Данните се отнасят до номинално напрежение [U] 230 V. При различно напрежение, както и при специалните изпълнения за някои страни данните могат да се различават.

Моля, обърнете внимание на каталожния номер на табелката на Вашия градински електроинструмент. Търговските наименования на някои електроинструменти могат да бъдат променени.

Автоматична стационарна тревокосачка	Единица по SI	Indego	Indego 800	Indego 1000 Connect	Indego 1100 Connect	Indego 1200 Connect	Indego 1300 Connect
Допустим температурен диапазон на зареждане	°C	5 – 45	5 – 45	5 – 45	5 – 45	5 – 45	5 – 45
Маса	kg	2,0	2,0	2,0	2,0	2,0	2,0
Вид защита		IPX1	IPX1	IPX1	IPX1	IPX1	IPX1
Захранващ модул							
Каталожен номер							
Швейцария	F 016 L69 117	... L69 117	... L69 117	... L69 117	... L69 117	... L69 117
Англия		... L69 118	... L69 118	... L69 118	... L69 118	... L69 118	... L69 118
Останалата част на Европа		... L69 116	... L69 116	... L69 116	... L69 116	... L69 116	... L69 116
Австралия		... L69 119	... L69 119	... L69 119	... L69 119	... L69 119	... L69 119
Входящо напрежение (променлив ток)	V	220 – 240	220 – 240	220 – 240	220 – 240	220 – 240	220 – 240
Клас на защита		□ / II	□ / II	□ / II	□ / II	□ / II	□ / II
Честота	Hz	50/60	50/60	50/60	50/60	50/60	50/60
Изходящо напрежение (постоянен ток)	V	42	42	42	42	42	42
Вид защита		IPX7	IPX7	IPX7	IPX7	IPX7	IPX7
Маса	kg	2,0	2,0	2,0	2,0	2,0	2,0

*в зависимост от височината на рязане, вида на тревата и влажността

**в зависимост от вида на уреда

Данните се отнасят до номинално напрежение [U] 230 V. При различно напрежение, както и при специалните изпълнения за някои страни данните могат да се различават.

Моля, обърнете внимание на каталожния номер на табелката на Вашия градински електроинструмент. Търговските наименования на някои електроинструменти могат да бъдат променени.

Информация за излъчван шум и вибрации

Стойностите на излъчвания шум са определени съгласно FprEN 50636-2-107.

Равнището A на излъчвания от електроинструмента шум обикновено е: равнище на звуковото налягане 64 dB(A); равнище на мощността на звука 72 dB(A). Неопределеност K = 2,74 dB.

Декларация за съответствие **CE** 1588

С пълна отговорност ние декларираме, че описаният в раздела „Технически данни“ продукт отговаря на всички валидни изисквания на Директивите 2006/42/ЕО, 1999/5/ЕО, 2000/14/ЕО, 2009/125/ЕО, 2011/65/ЕС, включително на измененията им и съответства на следните стандарти: EN 60335-1:2012/ FprEN 50636-2-107 (Безопасност на битови продукти), EN 60950-1:2006+A2:2013/EN 60950-22:2006 (Безопасност на устройства/съоръжения за информационни технологии), EN 61558-1:2005+A1:2009/ EN 61558-2-16:2009+A1:2013 (Безопасност на

захранващи устройства), EN 301 489-7 V1.3.1 (Електромагнитна съвместимост и въпроси на радиоспектъра за GSM и DSC устройства и съоръжения), EN 301 511 V9.0.2 (основни изисквания за GSM 900 и GSM 1800), EN 55014-1:2006+A2:2011 (Електромагнитна съвместимост на електрически уреди, Излъчвания), EN 55014-2:1997+A2:2008 (Електромагнитна съвместимост на електрически уреди, Устойчивост на смущения). 2000/14/EG: Гарантирано ниво на звуковата мощност 75 dB (A).

Метод за оценка на съответствието съгласно Приложение VI.

Категория на продукта: 32

Упълномощен сертифициращ орган 2000/14/ЕО: SRL, Sudbury, England, Nr. 1088

Техническа документация (2006/42/ЕО, 2000/14/ЕО) при: Bosch Lawn and Garden Ltd., PT-LG/ENS23, Stowmarket, Suffolk IP14 1EY, England

360 | Български

Henk Becker
Executive Vice President
Engineering

Helmut Heinzelmann
Head of Product Certification
PT/ETM9

Henk Becker *i.v. Heinzelmann*

Robert Bosch GmbH, Power Tools Division
70764 Leinfelden-Echterdingen, GERMANY
13.08.2014

Обяснения към фигурите за инсталация (вижте страници 3–13)

Дейност	Фигура	Страница
Окомплектовка/разопаковане на градинския електроинструмент	1	4
Позициониране на зарядната станция	2 – 3	4 – 5
Прекарване на ограничителното въже през основната плоча	4	5
Включване на първия край на ограничителното въже	5	5
Захващане на зарядната станция към земята	6	5
Прекарване на ограничителното въже	7	6
Удължаване на ограничителното въже	8	7
Трасиране на допълнителна зона с ограничителното въже	9	7
Включване на втория край на ограничителното въже	10	8
Поставяне на предпазния кожух на зарядната станция	11	8
Включване на хранящия модул	12	9
Зарядната станция показва включено хранящо напрежение	13	9
Включване на прекъсвача на хранящия ток	14	9
Поставяне на градинския електроинструмент в зарядната станция	15	10
«Начален» екран, вижте текста в ръководството за експлоатация	16	10
Повдигане и пренасяне на градинския електроинструмент	17	11
Регулиране на височината на рязане	18	11
Ефективно косене с Logicut	19	12
Почистване	A	13
Поддържане	B	13

Подготовка са косенето

Отстранете камъни, паднали дървени предмети, телове, кабели под напрежение и други чужди тела от площта, която ще бъде косена.

Уверете се, че косената площ е равна и няма препятствия за градинския електроинструмент, напр. ями, бразди и стръмни склонове с наклон над 20°.

Окосете основната площ с обикновена тревокосачка до височина най-много 40 mm и зоната извън ограничителното въже на височина максимално 20 mm.

Инсталиране

Видео за инсталирането на Indego може да бъде намерено на в Интернет на адрес www.bosch-indego.com или използвайте QR-кода по-долу.



Изберете позиция за зарядната станция; тя трябва да е разположена хоризонтално и да не е под пряка слънчева светлина.

Упътване: Зарядната станция трябва да бъде поставена на външна граница на тревната площ на ограничителното въже. Тя не може да бъде поставена от страната на складова или друга стопанска постройка, която е като остров в средата на тревната площ.

Уверете се, че зарядната станция граничи с площта, която се коси, със свободна права траектория 1,5 m отпред и 1 m отзад. Важно е, погледнато откъм площта, която се коси, зарядните контакти да са обърнати наляво (вижте Фигура 2).

Упътване: ако зарядната станция е поставена с контактите към площта за косене или надясно, Indego няма да функционира правилно.

Прекарайте ограничителното въже през предния отвор в основната плоча, през кабелния канал и през задния отвор. Закрепете ограничителното въже по права линия с колче. Внимателно отстранете изолацията и захванете ограничителното въже към дясната присъединителна клемма (Червено). (вижте фигури 4 – 5)

Захванете зарядната станция към земята с четирите включени в окомплектовката колчета. (вижте фигура 6)

Прекарайте ограничителното въже обратно на часовниковата стрелка и плътно по земята. Съблюдавайте минималното разстояние, което трябва да се спазва до ръба на тревната площ, стъпала, стени, водни басейни и др.п. Използвайте дистанционния шаблон. (вижте фигура 7)

Упътване: Ограничителното въже трябва да е поставено така, че в никоя точка Indego да не е отдалечен от него на повече от 16 m.

Когато тревната площ е на едно и също ниво с пътека или площадка, Indego може да стигне до ръба. В тези случаи ограничителното въже може да минава точно по границата между двете площи.

Упътване: Ограничителното въже може да бъде инсталирано най-много на 5 cm под повърхността на тревната площ. Препоръчваме да оградите твърди обекти в границите на тревната площ. Така се предотвратява износването от външната страна на Indego вследствие на многократните контакти с тях. Обекти, по-ниски от 6 cm, напр. бордюри на цветни лехи, трябва да бъдат оградени по посока на часовниковата стрелка, за да бъде предотвратено повреждане на ножа. Сегментите на въжето към и от тези зони трябва да се допират, но не трябва да се кръстосват. (вижте фигура 7)

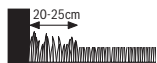

Упътване: Тревата остава неокосена при бл. 20 cm около твърди обекти или в ъгли.

Закрепете ограничителното въже с първото колче до зарядната станция, опънете го и поставяйте другите колчета на разстояние при бл. 50 cm. (вижте фигура 7)

Затворете контура и подведете ограничителното въже към обратната страна на зарядната станция така, че то да е по права линия с отвора и колчето. Закрепете втория край на ограничителното въже също с колче. Уверете се, че отвора, двата края на въжето, както и колчето са на една линия. Отрежете ограничителното въже, отстранете внимателно изолацията и захванете ограничителното въже към лявата присъединителна клемма (Черно). (вижте фигура 10)

Поставете предпазния кожух на зарядната станция. (вижте фигура 11)

Упътване: Допълнително ограничителното въже може да бъде поставено със съединител. (вижте фигура 8) Ограничителното въже може да бъде удължавано най-много до 450 m.

Упътване: Когато вертикулирате или почиствате тревната площ с гребло, спазвайте разстояние до ограничителното въже.

Инсталирайте захранващия модул в прохладна суха среда. Свържете го със зарядната станция и контакт на захранващата мрежа, който е в затворено помещение в сграда. (вижте фигура 12)

Проверете индикатора на зарядната станция (вижте фигура 13):

- Светлинният индикатор свети с **непрекъсната зелена светлина**, когато е налично изходящо напрежение на захранващия модул и ограничителното въже не е прекъснато.
- Когато захранващият модул не осигурява изходящо напрежение, светлинният индикатор **не свети**.

Инсталиране в друга градина (Indego 1300)

Indego 1300 може да бъде ползван за до 3 градини.

За инсталирането на допълнителна градина са необходими допълнителна зарядна станция (F 016 800 384/F 016 800 438), ограничителното въже и колчета.

Моля, при инсталирането в допълнителна градина спазвайте следните указания.

Упътване: Когато Indego бъде преместван от една градина в друга, предварително натиснете бутона «Symbol Home», за да се върне в зарядната станция. След това той може да бъде вдигнат и пренесен до другата зарядна станция.

Първоначално инсталиране

Вкарайте прекъсвача на захранващия ток в градинския електроинструмент и поставете електроинструмента в зарядната станция. (вижте фигури 14 – 16)

Появява се «началният» екран със следните символи:

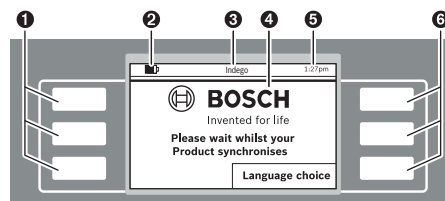

Символ Значение

1	леви многофункционални клавиши
2	указател за състоянието на батерията
3	наименование на меню/подменю
4	дисплей с екранни диалози
5	час
6	десни многофункционални клавиши

Бутоните изпълняват различни функции. Текущата функция зависи от актуалното меню и се изобразява на екрана.

Бутоните до символите-стрелки (курсор) ▲ или ▼ позволяват навигацията нагоре или надолу през опциите на менюто. Бутоните до символите стрелки (курсор) ► или ◀ позволяват придвижването надясно или наляво в опциите на менюто.

Дисплеят преминава към следващия екранен диалог прозорец, когато бъде избрана и потвърдена опция.

Инсталиране

Първоначално натиснете бутоните до «Language choice» (Избор на език). Появява се диалоговият прозорец «Избор на език» със следното съдържание.

362 | Български

Изберете език и го потвърдете с бутона **«Запамятяване»**.

Изберете региона, в който ще се ползва Indego, и го потвърдете с бутона **«Запамятяване»**.

Тази информация се използва за оптимизиране на електронния компас на тревокосачката-робот.

Натиснете **«Продължаване»**, за да въведете персоналния си ПИН код.

С бутоните надясно/наляво изберете полето за въвеждане, с бутоните нагоре/надолу въведете цифрите и потвърдете с бутона **«Във.»** или изберете **«Назад»**, за да се върнете към предходния **«ПИН код»**.

Упътване: Пазете ПИН кода си от разкриване пред други лица.

Ако загубите ПИН кода си, за деблокиране трябва да занесете Indego и зарядната станция в оторизиран сервис за електроинструменти на Бош. Моля, свържете се с Вашия специализиран търговец или със сервиса на Бош (вижте раздела «Сервиз и технически съвети»).

Настройте часа «чч:мм», датата «дд/мм/гг» и формата на часа «Формат: 12 h». За целта изберете позицията за редактиране с бутоните за придвижване на курсора надясно/наляво, настройте с бутоните нагоре/надолу и потвърдете с бутона **«Запамятяване»** или изберете **«Назад»**, за да се върнете към екрана за **«ПИН код»**.

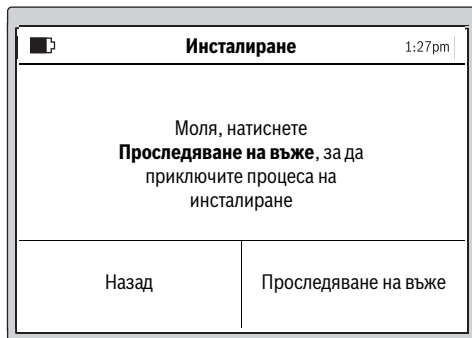

Изберете **«Проследяване на въже»** за да извършите измерване на градината.

(Изберете «Назад», за да се върнете към екрана «Дата и час».)

Упътване: Ако в този момент индикаторът на зарядната станция мига, ограничителното въже е прекъснато, твърде дълго (над 450 m) или твърде късо (под 20 m).

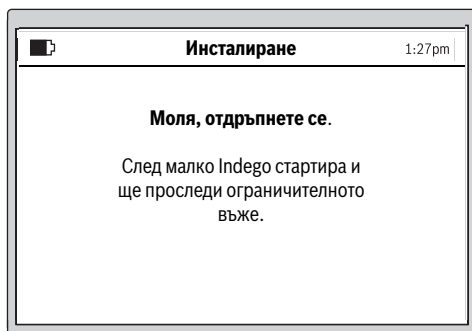

Диалоговият прозорец по-долу показва първото преминаване по ограничителното въже:

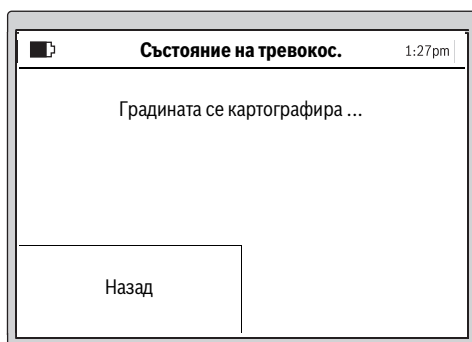

Когато градинският електроинструмент преминава по ограничителното въже първия път, ножовете не се въртят.

Упътване: При картографиране Indego следва ограничителното въже по ръба. Там, където въжето се отклонява на разстояние 1 cm към и от препятствия, то не се разпознава и Indego продължава да следва външната обиколка. (вижте фигура 7)

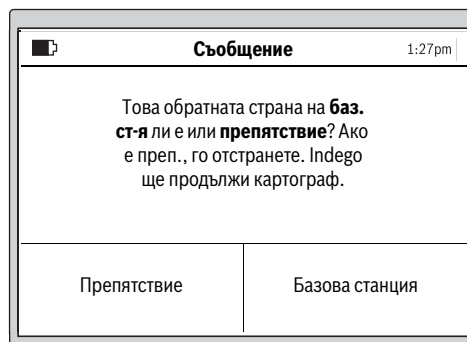

Измерването е завършено, когато градинският електроинструмент достигне задната страна на зарядната станция.

Ако градинският електроинструмент не е достигнал задната страна на зарядната станция, натиснете **«Препятствие»**. Спазвайте инструкциите на дисплея, за да приключите инсталирането.

Когато градинският електроинструмент достигне задната страна на зарядната станция, натиснете **«Базова станция»**.

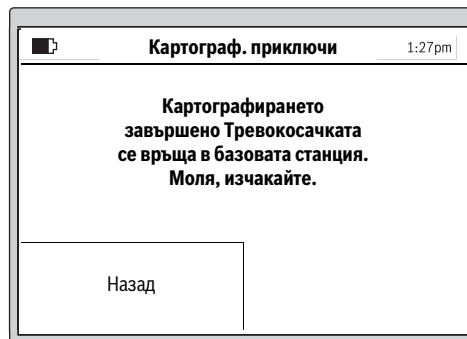

Indego 1300

Съществува опция за задаване на име на запаменената градина. За да бъде картографирана допълнителна градина, Indego трябва да бъде поставен в инсталираната там зарядна станция. След това Indego е готов за опознаване на новата градина при натискане на бутона «Картограф.».

364 | Български

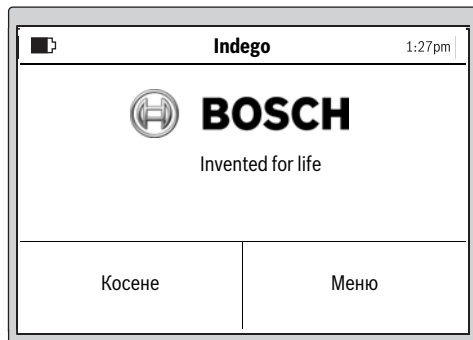

След успешно инсталиране можете да натиснете или бутона **«Косене»**, за да започнете косенето веднага, или в **«Меню > Промяна на график»** можете да настроите график за косене.

Повече информация за поведението при косене на градинския електроинструмент ще намерите в раздела **«Косене»**.

Задаване на график за косене

Конфигурирайте графика за косене и настройките съобразно желанието Ви.

Тук са посочени приблизителните времена за пълно картографиране на градина. Моля, имайте предвид, че времето за картографиране варира в зависимост от вида на тревната площ и броя на обектите в нея.

200 m ²	2 h
500 m ²	6 h
800 m ²	9 h
1000 m ²	12 h
1300 m ²	16 h

Всички елементи на менюто са изброени в раздела **«Меню навигация»**.

Подробно е обяснено въвеждането на **«график»** за косене. Другите елементи от менюто се разбират от наименованията.

График

В **«Меню > Промяна на график»** могат да бъдат избрани 5 графика.

«РЪЧНО» се избира ако градинският електроинструмент трябва да работи само в настоящия момент.

Всеки отделен **«ГРАФИК»** може да бъде настроен спрямо конкретната необходимост.

Пример:

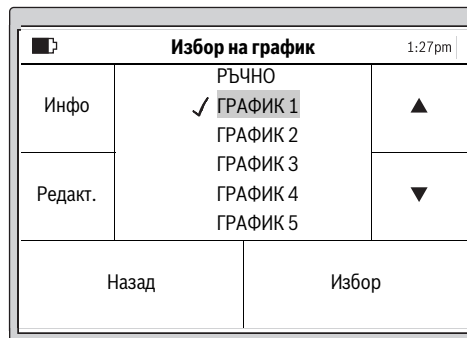

Изберете **«ГРАФИК»** с бутоните нагоре/надолу, напр. **«ГРАФИК 1»** и натиснете **«Редакт.»**.



Изберете желания ден за косене с бутоните нагоре/надолу, напр. **«П»**. Изберете начален час с бутоните наляво/надясно.

Потвърдете началния час с бутона долу вдясно. Изберете краен час с бутоните надясно/наляво. Потвърдете крайния час с бутона долу вляво.

През времевия прозорец градинският електроинструмент работи, докато акумулаторната му батерия трябва да бъде заредена. Ако цялата тревна площ е окосена преди изтичане на времевия прозорец, градинският електроинструмент се връща при зарядната станция.

Програмираните времеви прозорци се изобразяват в график.

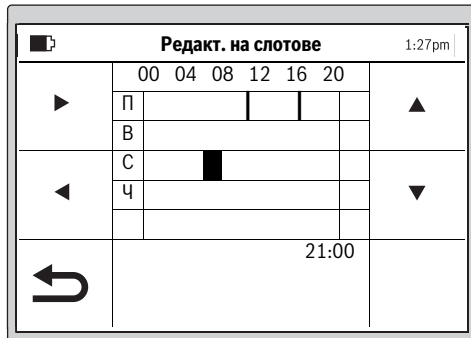

Настройте всички други дни, в които се коси и потвърдете Вашия «ГРАФИК 1» с бутон долу вдясно.

За да изтриете времеви прозорец, преместете курсора до времеви прозорец и го изтрийте с бутон долу вляво.

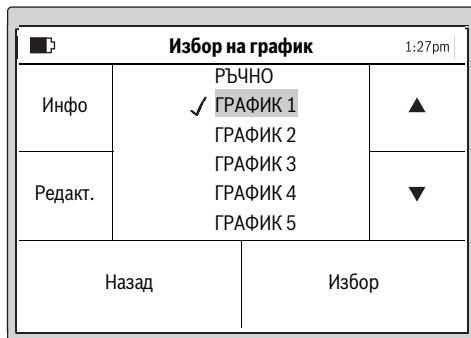

До избрания график се появява отметка ✓.

Градинският електроинструмент започва косенето, когато настъпят избраният ден и час за времеви прозорец 1.

Упътване: Настройте различни графици, съобразени с растенето на тревата през различните сезони – пролет, лято и есен. Наблюдавайте растенето на тревата и при необходимост настройте въведените графици.

Косене

- ▶ **Не допускайте деца да се возят върху градинския електроинструмент.**
- ▶ **Преди да повдигнете градинския електроинструмент чрез дръжката му за пренасяне, натиснете бутона за ръчен стоп.**

Височина на косене: Височината на косене може да се настрои между 20 mm и 60 mm (вижте фигура 18). Възможни са 10 различни стойности (прибл. 20 mm, 24 mm, 29 mm, 33 mm, 38 mm, 42 mm, 47 mm, 51 mm, 56 mm и 60 mm).

Упътване: Режещият модул на Indego е проектиран за рязане на къса трева (3–5 mm). Окосената трева може да остане на тревната площ като естествена тор

Настройте график с често повтарящо се косене. Така резултатите от косенето са добри, акумулаторната батерия издържа по-дълго и избягвате падането на отрязана трева по косената площ.

Когато косенето е започнало:

- градинският робот работи в режим «Ръчен», докато площта бъде окосена или бъде натиснат бутон за стоп. Косенето се прекъсва за зареждане на акумулаторната батерия.
- градинският електроинструмент работи в програмен режим «ГРАФИК» в рамките на зададен времеви прозорец. За да прекъснете косенето преди края на времеви прозорец, натиснете бутона за ръчен стоп. Ако тревната площ бъде окосена преди изтичане на времеви прозорец, градинският електроинструмент се връща при зарядната станция.

Indego 1300

Indego 1300 разпознава поставянето в друга зарядна станция и автоматично зарежда карта на правилната градина, ако тя вече е била картографирана. Ако е бил избран график, в посочения времеви прозорец Indego 1300 извършва косенето.

Ефективно косене с Logicut

Доколко ефективно коси Indego (вижте фигура 19)

За да работи ефективно, Indego изучава площта, която обработва. Процедурата по изучаването се състои по време на първите два работни цикъла.

По-долу е обяснено как Indego изучава формата на тревната площ.

Функционира така

За да коси ефективно, Indego картографира външната линия на тревната площ и позицията на намиращите се вътре обекти (дървета, цветни лехи, водни площи и др. п.), които по време на инсталирането са били оградени с ограничителното въже. Така Indego може да изчисли къде има още трева за косене, къде тревата вече е била окосена и пътя до и от зарядната станция. Вследствие на това Indego е в състояние да изпълни задачата значително по-ефективно.

Картографиране на работната площ (вижте фигура 19)

След като настройките са извършени, Indego първо картографира външната форма на тревната площ. Това се извършва чрез обхождане на ограничителното въже по ръба на тревната площ. По време на обхождането Indego измерва разстоянията, генерира карта и я записва в паметта.

Упътване: Indego не следва ограничителното въже, ограждащо вътрешните обекти.

Изучаване на позицията на градинските обекти, оградени с ограничителното въже (вижте фигура 19)

След като Indego е картографира площта за косене, може да започне самото косене. След подаване на командата «Косене» Indego напуска зарядната станция и започва да коси тревата на успоредни ивици. Успоредните ивици са ограничени по дължина до прикл. 10 m, за да може следата да се спазва по-точно. Частта от общата площ се окосява на успоредни ивици, освен ако не бъде срещнат ограден с ограничителното въже обект.

Ако бъде открит такъв обект, Indego следва ограничителното въже около обекта, за да определи формата му. За точното определяне на позицията на обекта Indego отива до ограничителното въже по периферията на градината и записва координатите в картата на градината. След това Indego продължава косенето. Ако по време на косенето Indego попадне на други обекти, процесът се повтаря. След приключване на работата Indego се връща обратно в зарядната станция.

Упътване: Процесът се повтаря при второто косене. Така се осигурява надеждното откриване на обектите, точното определяне на местоположението им в градината и записването им в картата на градината.

Ако бъдат открити други обекти в градината, Indego продължава косенето нормално.

Ако след инсталиране трябва да бъде изключена нова площ в рамките на градината (напр. за цветна леха), може да бъде добавено допълнително ограничителното въже с кабелен съединител. (вижте фигура 9)

Режим косене (вижте фигура 19)

След като Indego е изучил местоположението на всички обекти в градината, той коси тревната площ ефективно по успоредни линии.

Рязане с двойна скорост

Ако по време на косене Indego попадне на висока или гъста трева, увеличава автоматично скоростта на въртене на режещата система и намалява скоростта на преместване, докато съответното място е окосено.

Косене до ръб

В този режим Indego коси по продължение на ограничителното въже. Честотата е регулируема. По подразбиране това се извършва на всяко четвърто косене.

Припокриване на траекторията

Indego коси тревата на успоредни линии с дължина до 10 m. Разстоянието между линиите е настроено по подразбиране на 20 cm, но при висока трева се намалява автоматично. Когато съответното място е окосено, работата продължава с настроеното по подразбиране разстояние. Тази настройка може да се променя от потребителя чрез менюто.

Бутони на зарядната станция (Indego 1300)

Зарядната станция на Indego 1300 има допълнителни функционални бутони за управление на Indego.

Символ База – при натискане на този бутон Indego се връща обратно в зарядната станция.

Символ Стоп – при натискане на този бутон Indego спира.

Ако Indego е бил спрял, за продължаване на работата му е необходимо въвеждането на ПИН-кода.

Сензори

Градинският робот притежава следните сензори:

- **Сензорът за повдигане** се активира и изключва двигателя и ножовете, когато градинският електроинструмент бъде вдигнат.
- **Сензорът за преобръщане** разпознава дали градинският електроинструмент е обърнат с долната страна нагоре и изключва двигателя и ножовете.
- **Сензорът за блокиране** разпознава допир с препятствие по траекторията на градинския електроинструмент и предизвиква смяна на посоката на движение.
- **Сензорът за наклон** се активира, когато градинският електроинструмент достигне наклон 45°.

Ако бъде задействан някой от сензорите, напр. сензорът за повдигане, на дисплея се появява съобщението:

«Градинският уред е повдигнат. Моля, въведете ПИН, за да продължите.». Дисплеят се изключва, ако в продължение на 10 минути не бъде въведено нищо. За да включите дисплея отново, натиснете произволен бутон.

Когато градинският електроинструмент е в покой, натиснете произволен клавиш, за да извикате екрана за въвеждане на ПИН кода.

Зареждане на акумулаторната батерия

Акумулаторната батерия е с вградена температурна защита, която позволява зареждането само в температурния интервал между 5 °C и 45 °C.

Литиево-йонната акумулаторна батерия се доставя частично заредена. За да достигнете пълния ѝ капацитет, преди първото включване на градинския електроинструмент го оставете да се зареди напълно в зарядната станция.

Литиево-йонната акумулаторна батерия може да бъде заредена по всяко време, без това да съкращава дълготрайността ѝ. Прекъсване на зареждането също не ѝ вреди.

Когато акумулаторната батерия се изтощи, градинският електроинструмент се изключва от предпазен прекъсвач: ножовете спират да се движат.

Таблица за програмиране

Таблиците по-долу обясняват различните елементи на менютата.

Параметър			Обяснение
Настройки косене	Косене до ръба	Никога	Градинският електроинструмент не коси до ръба.
		Всеки четвърти път	Градинският електроинструмент коси до ръба всеки четвърти път.
		Всеки втори път	Градинският електроинструмент коси до ръба всеки втори път.
		Винаги	Indego коси до ръба при всяко косене. Упътване: Indego коси до ръба при всяко зададено в графика косене или когато бъде натиснат бутон «Косене».
	Припокр. на траект.	Разстоянието между линиите е настроено по подразбиране на 20 cm, но при висока трева се намалява автоматично. Настройката може да се променя от потребителя чрез менюто.	
	ИД сигнал	Смяна на друг честотен канал при възникване на смущения.	
	Изтриване на градина	Запамената в тревокосачката-робот карта се изтрива. Упътване: Машината трябва да е в зарядната станция.	
Управление градини ¹⁾	Изтриване на градина	Запамената в тревокосачката-робот карта на текущата градина се изтрива.	
	Смяна име градина	Запамената карта на текущата градина може да бъде преименувана.	
	Списък градини	Показва списък на запамените карти.	
Опции за сигурност	Промяна на ПИН		За повторно активиране след автоматично блокиране и изключване поради съображения за сигурност е необходимо въвеждането на ПИН кода. Промяната на ПИН кода изисква първо въвеждането на стария ПИН код.
	Автоматично заключване	Включване	Бутоните се блокират автоматично, ако в продължение на 10 минути не бъде натиснат бутон. Тази настройка се препоръчва от съображения за сигурност и за предпазване от кражба.
		Изключване	Бутоните са винаги готови за въвеждане.
Избор на език			Промяна на езика на диалоговите прозорци.
Системни опции	Настройване звук бутони	Промяна на силата на звуковия сигнал на бутоните.	
	Настройване на дисплей	Яркост на дисплей	Настройване на дисплей – по-ярк или по-тъмен.
	Инфо	Информация за версията на софтуера, серийния номер и последното сервизно обслужване.	
	Заводски настройки	Връщане на градинския електроинструмент към заводските настройки изтрива всички направени индивидуални настройки. Връщането на заводските настройки изисква ново картографиране на градината.	
Избор на регион			Определяне на региона за електронния компас
Настройване на дата и час			Въвеждане на часа и датата.

¹⁾ Indego 1300

368 Български		
Избор на график		Обяснение
РЪЧНО	Инфо	Помощна информация за ползването на РЪЧЕН РЕЖИМ.
	Избор	Изберете тази функция, ако не трябва да се използва график на косене.
ГРАФИК 1 – 5	Редакт.	Програмиране на до 5 автоматични графика чрез настройване на индивидуални дни за косене и времеви прозорци.
	Избор	Активира 1 от 5 индивидуални графика.
Информация график		Обяснение
Информация график		Обзор на програмираните дни за косене.
	Назад	Обратно към главното меню.
	Избор на график	Извикване на подменю «Избор на график».
Заклучване на клавиатурата		Обяснение
Заклучване на клавиатурата		Бутоните се блокират незабавно, независимо от автоматичната блокировка.
	Откл. клавиатура	За деблокирането на бутоните е необходимо въвеждането на ПИН кода.

Отстраняване на дефекти

Онлайн поддръжка



<http://www.bosch-indego.com>



Симптоми	Възможна причина	Отстраняване
Градинският електроинструмент не работи	Възможно е машината да е зацапана и блокирана	Проверете долната страна на градинския електроинструмент и при необходимост отстранете захванатите растения (работете винаги с предпазни ръкавици)
	Акумулаторната батерия не е заредена напълно	За зареждане поставете градинския електроинструмент в зарядната станция
	Тревата е твърде дълга	Настройте по-голяма височина на рязане
	Акумулаторната батерия е твърде студена/гореща	Оставете акумулаторната батерия да се затопли/охлади
	Прекъсвачът на електрическата верига не е в правилната позиция/не е вкаран правилно	Поставете го правилно

Симптоми	Възможна причина	Отстраняване
Електродвигателят се стартира и веднага след това се изключва	Акумулаторната батерия не е заредена напълно	За зареждане поставете градинския електроинструмент в зарядната станция
	Прекъсвачът на електрическата верига не е в правилната позиция/не е вкаран правилно	Поставете го правилно
	Акумулаторната батерия е твърде студена/гореща	Оставете акумулаторната батерия да се затопли/охлади Настройте по-голяма височина на рязане
Градинският електроинструмент работи с прекъсвания	Възможно е възникване на вътрешна грешка	Обърнете се към оторизиран сервис за електроинструменти на Бош
Градинският електроинструмент коси неравномерно	Височината на рязане е твърде малка	Настройте по-голяма височина на рязане
	Ножовете са затыпени	Смяна на ножовете
	Възможно е машината да е зацапана и блокирана	Проверете долната страна на градинския електроинструмент и при необходимост отстранете захванатите растения (работете винаги с предпазни ръкавици)
Част от тревната площ не е окосена	Времевият прозорец е твърде малък за тревната площ	Увеличете времевия прозорец
	Време за работа на акумулаторната батерия	Обърнете се към оторизиран сервис за електроинструменти на Бош
	Разстоянието между обхванатите от ограничителното въже препятствия е по-малко от 1 m	Увеличете разстоянието между ограничителните въжета Упътване: ограничителното въже не трябва да обхваща препятствия с височина, по-голяма от 6 cm
	Неравномерно окосена трева	В менюто Настройки косене увеличете/намалете припокриването на траекториите
Силни вибрации/шум	Гайката/винта на ножа е разхлабена	Затегнете гайката/винта на ножа
	Ножът е повреден	Смяна на ножовете
Не е възможно зареждане	Контактните клеми са кородирали	Почистете контактните клеми за зареждане
	Възможно е възникване на вътрешна грешка	Обърнете се към оторизиран сервис за електроинструменти на Бош
Градинският електроинструмент не може да влезе в зарядната станция	Ограничителното въже не е подравнено добре	Проверете и коригирайте ограничителното въже
	Ограничителното въже е в близост до източник на смущения	Спазвайте достатъчно разстояние между ограничителното въже и източника на смущения (прибл. 1 m)
Светодиодът на зарядна станция мига	Ограничителното въже е прекъснато, твърде дълго или твърде късо	Уверете се, че ограничителното въже не е прекъснато и е с дължина между 20 и 450 m. След това изключете и отново включете захранващото напрежение.
Светлинният индикатор на зарядна станция не свети	Щепселът на захранващия модул не е включен (правилно)	Вкарайте (докрай) щепсела в контакта
	Контактът или кабелът са повредени	Захранващото напрежение трябва да бъде проверено от квалифициран електротехник
	Захранващият модул или зарядната станция са повредени	Занесете зарядно устройство или зарядна станция за проверка в оторизиран сервис за електроинструменти на Бош

370 | Srpski

Сервиз и технически съвети

www.bosch-garden.com

Винаги когато се обръщате с въпроси към представителите на Бош непременно посочвайте 10-цифрения каталожен номер на градинския електроинструмент.

Ако се наложи, винаги изпращайте заедно тревокосачката робот и зарядната станция в сервизен център на Бош.

В допълнение е необходима версията на софтуера на Вашия градински електроинструмент (вижте «Меню > Настройки > Системни настройки > Инфо»).

Роберт Бош ЕООД – България

Бош Сервиз Център
Гаранционни и извънгаранционни ремонти
бул. Черни връх 51-Б
FPI Бизнес център 1407
1907 София
Тел.: (02) 9601061
Тел.: (02) 9601079
Факс: (02) 9625302
www.bosch.bg

Транспортиране

Включените в окомплектовката литиево-йонни акумулаторни батерии са в обхвата на изискванията на нормативните документи, касаещи продукти с повишена опасност. Акумулаторните батерии могат да бъдат транспортирани от потребителя на публични места без допълнителни разрешителни.

При транспортиране от трети страни (напр. при въздушен транспорт или ползване на куриерски услуги) има специални изисквания към опаковането и обозначаването им. За целта се консултирайте с експерт в съответната област.

Бракуване

Не изхвърляйте градински електроинструменти, зарядни устройства и акумулаторни или обикновени батерии при битовите отпадъци!

Само за страни от ЕС:



Съгласно Европейска директива 2012/19/ЕС относно излязла от употреба електрическа и електронна апаратура и съгласно Европейска директива 2006/66/ЕО акумулаторни или обикновени батерии, които не могат да се използват повече, трябва да се събират отделно и да бъдат подлагани на подходяща преработка за оползотворяване на съдържащите се в тях суровини.

► **Допуска се вградените акумулаторни батерии да се изваждат само при бракуване.** При отваряне на черупките на корпуса градинският електроинструмент може да бъде повреден.

► **Допуска се бракуването на вградени акумулаторни батерии да се извършва само в оторизиран сервиз за електроинструменти на Бош.**

Акумулаторни или обикновени батерии:



Литиево-йонни:

Моля, спазвайте указанията в раздела «Транспортиране».

Правата за изменения запазени.

Srpski

Puno se zahvaljujemo, što ste se odlučili za Indego Roter za košenje.

Pročitajte molimo sledeća uputstva za sigurnost, pre nego što instalirate Indego.

Uputstva o sigurnosti

Pažnja! Pročitajte pažljivo sledeća uputstva. Upoznajte se sa elementima za rad i propisnom upotrebom baštenskog uredjaja. Molimo sačuvajte sigurno uputstvo za rad za kasniju upotrebu.

Objašnjenja simbola na baštenskom uredjaju



Opšte uputstvo o opasnosti. Uverite se da kroz baštenski uredjaj nisu blokirani neki izlazi ili zatvoreni.



Opomena: Čitajte radno uputstvo pre nego što pustite u rad baštenski uredjaj.



Opomena: Aktivirajte uredjaj za isključivanje pre nego što počnete izvoditi radove na baštenskom uredjaj ili podignete uvis baštenski uredjaj.



Opres: Ne dodirujte rotirajuće noževe. Noževi su oštri. Čuvajte se da ne izgubite prste na nogama i rukama.



Sačekajte da se svi delovi baštenskog uređaja zaustave pre nego što ih dodirnete.

Noževi nakon isključivanja baštenskog uređaja rotiraju još neko vreme i tako mogu da izazovu povrede.



Paziti da osobe koje stoje u blizini ne budu povređene usled odbačenih stranih tela.



Opomena: Održavajte sigurno rastojanje od baštenskog uređaja, kada on radi.



Ne vozite se na baštenskom uređaju.



Uređaj za punjenje je opremljen sa sigurnosnim transformatorom.

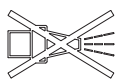

Ne upotrebljavajte za čišćenje kosačice robotera čistač visokog pritiska ili baštensko crevo.

Rad

► **Uklonite pre svih radova na baštenskom uređaju (na primer održavanja, promene alata itd.) prekidač strujnog kruga, isto tako pre transporta i lagerovanja.**

- Ne dozvoljavajte nikada deci ili osobama koje nisu upoznate sa ovim uputstvima korišćenje baštenskog uređaja. Nacionalni propisi ograničavaju moguće starost radnika.
- Ovaj baštenski uređaj nije zamišljen za to, da ga koriste osobe (uključujući i decu) sa ograničenim fizičkim,

umnim ili duševnim sposobnostima ili nedostajućim iskustvom i/ili nedostajućim znanjem, čak ni onda, ako su pod nadzorom osobe koja je nadležna za njihovu sigurnost ili dobijaju od nje uputstva, kako se koristi baštenski uređaj. Decu bi trebalo nadzirati, da biste bili sigurni da se ne igraju sa baštenskim uređajem.

- Radnik ili korisnik je odgovoran za nesreće ili štete kod drugih ljudi ili na njihovoj imovini.
- Aktivirajte odmah crvenu Stopp-dirku, ako bi nastale pri radu baštenskog uređaja nekakve opasnosti.
- Obezbedite ispravnu instalaciju granične žice prema uputstvu za rad.
- Prekontrolišite graničnu žicu. Ona mora biti zategnuta preko cele dužine i bez otpuštenih žičanih omči sa stubićima pričvršćena za pod.
- Kontrolišite redovno područje, na kojem se koristi baštenski uređaj i uklonite svo kamenje, štapove, žice i druge strane predmete.
- Kablovi za snabdevanje koji stoje pod naponom ne smeju se gaziti.
- Kontrolišite baštenski uređaj redovno da bi bili sigurni, da se nož, zavrtnji noža i uređaj za sečenje nisu izlizali ili oštetili. zamenite istrošeni nož i zavrtnje noža sa celom garniturom da bi izbegli debalans.
- Ne koristite baštenski uređaj nikada sa oštećenim zaštitnim poklopcima ili bez sigurnosnih uređaja.
- Vaše ruke i stopala ne stavljajte blizu ili ispod rotacionih delova.

372 | Srpski

- ▶ Nikada ne podižite odnosno nosite baštenski uređaj sa motorom u radu.
- ▶ Ne dopuštajte baštenskom uređaju da radi bez nadzora, ako znate, da se kućne životinje, deca ili osobe zadržavaju u neposrednoj blizini.
- ▶ Uključite baštenski uređaj prema uputstvu za rad i stojte na sigurnom rastojanje od rotirajućih delova.
- ▶ Ne radite sa baštenskim uređajem u isto vreme i sa usitnjivačem busenja. Zadajte neki vremenski plan, da bi obezbedili, da oba sistema ne rade istovremeno.
- ▶ **Ne preduzimajte nikakve promene na baštenskom uređaju.** NedoVOLjene promene mogu oštetiti sigurnost Vašeg baštenskog uređaja i uticati na pojačane šumove i vibracije.

Isključivanje prekidača strujnog kruga:

- pre odstranjivanja blokada,
- kada kontrolišete baštenski uređaj, čistite ili radite na njemu,
- ako baštenski uređaj neuobičajeno vibrira (zaustaviti baštenski uređaj i odmah prekontrolisati),
- posle sudara sa nekim stranim predmetom. Prekontrolišite baštenski uređaj na oštećenja i kontaktirajte Bosch Servis zbog potrebnih popravki.

Održavanje

- ▶ **Nosite uvek baštenske rukavice, ako se bavite u području oštih noževa ili radite.**

▶ Uklonite pre svih radova na baštenskom uređaju prekidač strujnog kruga.

- ▶ **Pre svih radova na uređaju za punjenje ili uređaju za snabdevanje strujom izvucite mrežni utikač iz utičnice.**

Čistite spoljašnost baštenskog uređaja temeljno sa nekom mekom četkom i krpom. **Ne koristite vodu ili sredstva za rastvaranje ili polimere.** Uklanjanje nahvatanu travu i naslage, posebno sa proreza za ventilaciju.

Okrenite baštenski uređaj sa donjom stranom na gore i čistite područja noža. Koristite neku čvrstu četku ili šaber, da bi uklonili nahvatanu isečenu travu. (pogledajte sliku A)

Noževi se mogu okretati. (pogledajte sliku B)

- ▶ Pazite da sve navrtke, klinovi i zavrtnji budu dobro učvršćeni da bi se obezbedilo sigurno radno stanje baštenskog uređaja.
- ▶ Pregledajte baštenski uređaj redovno i zamenjujte radi Vaše sigurnosti istrošene i oštećene delove.
- ▶ Pazite na to, da se upotrebljavaju samo Bosch rezervni delovi.
- ▶ Zamenjujte pri potrebi noževa i zavrtnje u celoj garnituri.

Čuvanje zimi i transport

▶ Uklonite pre lagerovanja baštenskog uređaja prekidač strujnog kruga.

- ▶ Indego je spreman za rad na temperaturama između 5 °C i 45 °C. Čuvajte Indego i uređaj za punjenje u

zimskoj sezoni, kada temperature padnu stalno ispod 5 °C, da budu nedostupni za decu na nekom sigurnom i suvom mestu.

Ne stavljajte druge predmete na baštenski uredjaj ili uredjaj za punjenje. Kada Indego transportujete na duža rastojanja, koristite najbolje originalno pakovanje.

SD-Karte

SD-mesto preseka na karticama u kosačici roboteru je određeno samo za software dijagnozu u Bosch-servisu.

Opasnosti usled akumulatora

- ▶ Punjenje sme da se vrši u uredjaju za punjenje koji je dozvolio Bosch.
- ▶ Indego radi između 5 °C i 45 °C. Ako se temperatura nalazi izvan ovoga područja, javlja Indego ovo na ekranu i ostaje u uredjaju za punjenje ili se vraća ako je u radu, nazad u uredjaj za punjenje.
- ▶ Izbegavajte kontakt sa baštenskim uredjajem, ako u nekom posebnom slučaju izlazi tečnost iz akumulatora. Kontaktirajte lekara ako dodjete u dodir sa ovom tečnošću.
- ▶ Ako se akumulator ošteti, može tečnost izaći napolje i ovlažiti okolne delove. Ispitajte odgovarajuće delove i kontaktirajte Bosch Servis.
- ▶ **Otvorite baštenski uredjaj a akumulator koji je unutra ne otvarajte.** Postoji opasnost kratkog spolja kao i električnog udara.
- ▶ **Zaštitite baštenski uredjaj od vatre.** Postoji opasnost od eksplozije.

▶ **Pri oštećenju i nestručnom korišćenju baštenskog uredjaja mogu izlaziti isparenja iz akumulatora. Dovedite sveži vazduh i potražite lekara ako ima tegoba.** Isparenja mogu nadražiti disajne puteve.

▶ Čuvajte baštenski uredjaj samo u području temperature od -20 °C i 50 °C. Ne ostavljajte baštenski uredjaj na primer na leto u automobilu.

Sigurnosna uputstva za uredjaj za punjenje i uredjaj za snabdevanjem strujom

- ▶ **Punjenje sme da se vrši samo preko originalnog Bosch uredjaja za punjenje.** Inače postoji opasnost od eksplozija i požara.
- ▶ **Kontrolišite redovno uredjaj za punjenje, uredjaj za snabdevanje strujom, kablove i utikač. Ne koristite uredjaj za punjenje ili uredjaj za snabdevanje strujom, ako se utvrde oštećenja. Ne otvarajte uredjaj za punjenje ili uredjaj za snabdevanje strujom sami i neka ga popravlja samo stručno osoblje i samo sa originalnim rezervnim delovima.** Oštećenja na uredjaju za punjenje, uredjaju za snabdevanje strujom, kablu ili utikaču povećavaju rizik od električnog udara.
- ▶ **Ne radite sa uredjajem za punjenje i uredjajem za snabdevanje strujom na lako zapaljivoj podlozi (na primer papiru, tekstilu itd.) odnosno u zapaljivoj okolini.** Zbog zagrevanja uredjaja za punjenje i

374 | Srpski

uredjaja za snabdevanje strujom koje nastaje pri punjenju postoji opasnost od požara.

- ▶ **Nadzirite decu.** Time se obezbedjuje, da se deca ne igraju sa uredjajem za punjenje, uredjajem za snabdevanje strujom ili baštenskim uredjajem.
- ▶ **Deca i osoblje koji na osnovu svojih fizičkih, osećajnih ili duhovnih sposobnosti ili njihovog neiskustva ili neznanja nisu u situaciji, da sigurno rade sa uredjajem za punjenje i uredjajem za snabdevanje strujom, ne smeju koristiti uredjaj za punjenje i uredjaj za snabdevanje strujom bez nadzora odgovorne osobe.** U drugom slučaju postoji opasnost od grešaka u radu i povreda.
- ▶ Napon strujnog izvora mora biti usaglašen sa podacima na uredjaju za snabdevanje strujom.
- ▶ Uredjaj za snabdevanje strujom bi trebao da se idealno priključi na utičnicu, koja je osigurana preko jednog FI-zaštitnog prekidača (RCD) sa strujom kvara od maksimalnih 30 mA. Redovno kontrolišite funkciju FI-zaštitnog prekidača (RCD).
- ▶ Priključni vod se mora redovno kontrolisati u pogledu znakova oštećenja i sme se koristiti samo u besprekornom stanju.
- ▶ Ako je potrebna zamena priključnog voda, onda to treba da izvrši proizvođač, njegov stručan servis ili neka za to stručna osoba., da bi izbegli opasnosti po sigurnost.

- ▶ Pazite kod zamene kablova uredjaja za punjenje i uredjaja za snabdevanje strujom na to, da su oni dozvoljeni od strane Bosch-a.
- ▶ Mrežni utikač nikada ne dodirujte golim rukama.
- ▶ Ne gazite priključni vod, gnječite ili vucite pošto bi se mogao oštetiti. Zaštitite kablove od toplote, ulja i oštih ivica.





Uredjaj za snabdevanje strujom je radi sigurnosti zaštitno izoliran i ne treba uzemljenje. Radni napon iznosi 230 V AC, 50 Hz (za zemlje van EU 220 V, 240 V zavisno od izvodjenja). Informacije možete dobiti kod Vašeg stručnog Bosch servisa.

U slučajevima sumnje pitajte nekog izučenog električara ili sledeći Bosch servis- predstavništvo.

Priključni vod se mora redovno kontrolisati na vidljivo oštećenje i starenje i sme se upotrebljavati samo u besprekornom stanju.

Simboli

Sledeći simboli su važni za čitanje i shvatanje uputstva za upotrebu. Zapamtite simbole i njihovo značenje. Pravilna interpretacija simbola Vam pomaže da baštenski uredjaj koristite bolje i bezbednije.

Simbol	Značenje
	Nosite zaštitne rukavice
	Dozvoljena radnja
	Zabranjeno rukovanje
	Pribor/rezervni delovi

Upotreba prema svrsi

Baštenski uredjaj je određen za to, da bi u privatnom području kosili travu.

Tehnički podaci

Automatska kosačica za utrinu	SI-jedinice	Indego	Indego 800	Indego 1000 Connect	Indego 1100 Connect	Indego 1200 Connect	Indego 1300
Broj predmeta	3 600 HA2 0.. ... HA2 1..	... HA2 1..	... HA2 3..	... HA2 3..	... HA2 3..	... HA2 2..
Širina presecanja	cm	26	26	26	26	26	26
Visina sečenja	mm	20 – 60	20 – 60	20 – 60	20 – 60	20 – 60	20 – 60
Viseći ugao (maks.)	°	20	20	20	20	20	20
Veličina radne površine (sve površine)							
– maksimal	m ²	1000	800	1000	1100	1200	1300
– minimalno	m ²	20	20	20	20	20	20
– pro Akku-punjenju do*	m ²	200	200	200	200	200	200
Težina	kg	11,1	11,1	11,1	11,1	11,1	11,1
Vrsta zaštite		IPX1	IPX1	IPX1	IPX1	IPX1	IPX1
Serijski broj		vidi tipsku tablicu na baštenskom uređaju					
Akku		Li-joni	Li-joni	Li-joni	Li-joni	Li-joni	Li-joni
Nominalni napon	V=	32,4	32,4	32,4	32,4	32,4	32,4
Kapacitet	Ah	3,0	3,0	3,0	3,0	3,0	3,0
Broj akumulatorskih ćelija		18	18	18	18	18	18
Radno vreme, prosečno do*	min	50	50	50	50	50	50
Akku-vreme punjenja (maks.)	min	50	50	50	50	50	50
Granična žica							
Granična žica							
– zajedno isporučeni kabel	m	150/200**	150	200	200	250	300
– instalirana dužina, min.	m	20	20	20	20	20	20
– instalirana dužina, maks.	m	450	450	450	450	450	450
Uređaj za punjenje							
Broj predmeta	F 016 L69 104	... L69 104	... L69 104	... L69 104	... L69 104	... L69 105
Ulazni napon	V	42	42	42	42	42	42
Potrošnja energije	W	150	150	150	150	150	150
Struja punjenja	A	2,0	2,0	2,0	2,0	2,0	2,0
Dozvoljeno područje temperature punjenja	°C	5 – 45	5 – 45	5 – 45	5 – 45	5 – 45	5 – 45
Težina	kg	2,0	2,0	2,0	2,0	2,0	2,0
Vrsta zaštite		IPX1	IPX1	IPX1	IPX1	IPX1	IPX1

*zavisno od visine preseka, osobina trave i vlage

**zavisno od tipa uređaja

Podaci važe za nominalne napone [U] od 230 V. Kod napona koji odstupaju i izvodjenja specifičnih za zemlje mogu ovi podaci varirati.

Molimo da obratite pažnju na broj predmeta na tipskoj tablici Vašeg baštenskog uređaja. Trgovačke oznake pojedinih baštenskih uređaja mogu varirati.

376 | Srpski

Automatska kosačica za utrinu	SI-jedinice	Indego	Indego 800	Indego 1000 Connect	Indego 1100 Connect	Indego 1200 Connect	Indego 1300
Uredjaj za snabdevanje strujom							
Broj predmeta							
Švajcarska a	F 016 L69 117	... L69 117	... L69 117	... L69 117	... L69 117	... L69 117
Engleska		... L69 118	... L69 118	... L69 118	... L69 118	... L69 118	... L69 118
Ostatak Evrope		... L69 116	... L69 116	... L69 116	... L69 116	... L69 116	... L69 116
Australija		... L69 119	... L69 119	... L69 119	... L69 119	... L69 119	... L69 119
Ulazni napon (naizmenični napon)	V	220 – 240	220 – 240	220 – 240	220 – 240	220 – 240	220 – 240
Klasa zaštite		□ / II	□ / II	□ / II	□ / II	□ / II	□ / II
Frekvencija	Hz	50/60	50/60	50/60	50/60	50/60	50/60
Izlazni napon (jednosmerni napon)	V	42	42	42	42	42	42
Vrsta zaštite		IPX7	IPX7	IPX7	IPX7	IPX7	IPX7
Težina	kg	2,0	2,0	2,0	2,0	2,0	2,0

*zavisno od visine preseka, osobina trave i vlage

**zavisno od tipa uredjaja

Podaci važe za nominalne napone [U] od 230 V. Kod napona koji odstupaju i izvođenja specifičnih za zemlje mogu ovi podaci varirati.

Molimo da obratite pažnju na broj predmeta na tipskoj tablici Vašeg baštenskog uredjaja. Trgovačke oznake pojedinih baštenskih uredjaja mogu varirati.

Informacije o šumovima/vibracijama

Vrednosti emisije šumova se određuju u skladu sa FprEN 50636-2-107.

A-vrednovan nivo šumova uredjaja iznosi tipično: Nivo zvučnog pritiska 64 dB (A); Nivo snage zvuka 72 dB (A). Nesigurnost K = 2,74 dB.

Izjava o usaglašenosti CE 1588

Izjavljujemo na vlastitu odgovornost da proizvod opisan pod „Tehnički podaci“ odgovara svim dotičnim odredbama smernica 2006/42/EC, 1999/5/EC, 2000/14/EC, 2009/125/EC, 2011/65/EU uključujući i njihove promene i da je usaglašen sa svim sledećim standardima EN 60335-1:2012/FprEN 50636-2-107 (Sigurnost proizvoda), EN 60950-1:2006+A2:2013/EN 60950-22:2006 (Sigurnost proizvoda), EN 61558-1:2005+A1:2009/EN 61558-2-16:2009+A1:2013 (Sigurnost uredjaja mreže), EN 301 489-7 V1.3.1 (EMV i ERM za GSM i DCS), EN 301 511 V9.0.2 (Bitni zahtevi za GSM 900 i GSM 1800), EN 55014-1:2006+A2:2011 (EMV Emitovanje kvara), EN 55014-2:1997+A2:2008 (EMC Utvrđivanje kvara). 2000/14/EC: Garantovani nivo snage zvuka 75 dB(A). Postupak vrednovanja usaglašenosti prema prilogu VI.

Kategorija proizvoda: 32

Navedeno mesto 2000/14/EC:

SRL, Sudbury, England, Nr. 1088

Tehnička dokumentacija (2006/42/EC, 2000/14/EC) kod: Bosch Lawn and Garden Ltd., PT-LG/ENS23, Stowmarket, Suffolk IP14 1EY, England

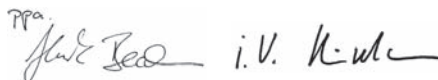
Henk Becker
Executive Vice President
EngineeringHelmut Heinzelmann
Head of Product Certification
PT/ETM9

Robert Bosch GmbH, Power Tools Division
70764 Leinfelden-Echterdingen, GERMANY
13.08.2014**Objašnjenje slika za instalaciju (pogledajte stranice 3–13)**

Cilj rukovanja	Slika	Strana
Obim isporuke/raspakivanje baštenskog uredjaja	1	4
Pozicioniranje uredjaja za punjenje	2–3	4–5
Graničnu žicu sprovesti kroz podnu ploču	4	5
Priključiti prvi kraj granične žice	5	5
Pričvrstiti uredjaj za punjenje na podu	6	5
Postavite graničnu žicu	7	6
Produžavanje granične žice	8	7
Isključiti dodatno područje sa graničnom žicom	9	7
Priključiti drugi kraj granične žice	10	8
Stavite zaštitnu haubu na uredjaj za punjenje	11	8

Cilj rukovanja	Slika	Strana
Priključiti uređaj za snabdevanje strujom	12	9
Uređaj za punjenje signalizira mrežni napon UKLJUČENO	13	9
Umetnuti prekidač strujnog kruga	14	9
Staviti baštenski uređaj za punjenje u uređaj za punjenje	15	10
„Dobro došli“-Ekran, pogledajte tekst u uputstvu za rad	16	10
Podići i nositi baštenski uređaj	17	11
Podesiti visinu sečenja	18	11
Uspešno kosi sa Logicut	19	12
Čišćenje	A	13
Održavanje	B	13

Priprema utrine

Uklonite kamenje, slobodne drvene komade, žice, kablove za snabdevanje strujom koji su pod naponom i druge strane predmete sa površine koju treba kositi.

Uverite se, da je površina za košenje ravna i da ne pokazuje za baštenski uređaj nikakve jasne smetnje kao udubljenja, kanale i kose površine preko 20°.

Kosite glavnu površinu utrine sa konvencionalnom kosačicom na visini od maksimalno 40 mm a područje preko granične žice na visini od maksimalno 20 mm.

Instalacija

Video o instalaciji Indego je raspoloživ pod www.bosch-indego.com ili upotrebite sledeći QR-code.



Birajte poziciju za uređaj za punjenje, horizontalno nivelisan i ne na direktnom sunčevom zračenju.

Uputstvo: Uređaj za punjenje mora da se pozicionira na nekoj od spoljnih ivica površine livade na graničnij žici. On ne može da stoji na strani neke šupe ili kućice za uređaj, koji stoje kao ostrvo unutar površine livade.

Uverite se da uređaj za punjenje stoji pored površine koju treba kositi, sa 1,5 m dugačkim pravim tragom ispred i 1 m dugačkim prvim tragom iza. Važno je da posmatrano sa površine trave koju treba seći kontakti za punjenje pokazuju na levu stranu (pogledajte sliku 2).

Pažnja: Ako uređaj za punjenje tako stoji, da kontakti za punjenje pokazuju prema površini trave koju treba kositi ili u desnu stranu, Indego neće ispravno raditi.

Provucite graničnu žicu kroz prednji otvor u osnovnoj ploči, vodite je pravo kroz kablovski kanal i zadnji otvor. Pričvstite graničnu žicu u jednoj liniji sa otvorom sa štapom. Uklonite

oprezno izolaciju i priključite graničnu žicu na desnu priključnu klemu (crveno). (pogledajte slike 4 – 5)
Pričvrstite uređaj za punjenje sa 4 isporučena stubića na podu. (pogledajte sliku 6)

Postavite graničnu žicu prema kazaljci na satu i priljubljenu na podu. Obratite pažnju na najmanje rastojanje koje treba održati od ivica utrine, stepenica, zidova, bare itd. Iskoristite šablon za rastojanje. (pogledajte sliku 7)

Pažnja: Granična žica mora tako da se postavi, da Indego nikada nije udaljen više od nje.

Kada se trava po visini graniči sa nekim putem ili površinom, može Indego ići po ivici. U ovim slučajevima može granična žica da se direktno postavi na ivicu.

Pažnja: Granična žica može da se postavi maksimalno 5 cm duboko u tlo. Savetujemo, da ograničite čvrste objekte unutar površine trave. Time se sprečava istrošenost Indega spolja usled stalnih sudara. Objekti niži od 6 cm na primer aleje cveća, moraju se ograničiti u pravcu kazaljke na satu da bi sprečili oštećenja noževa. Žice ka ovim i od ovih zona trebale bi se dodirivati, međutim ne smeju se postavljati na krst. (pogledajte sliku 7)

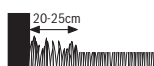

Pažnja: Ca. 20 cm širine oko čvrsto postavljenih objekata ili u uglovima ostaje trava nekošena.

Učvrstite graničnu žicu sa prvim stubićem pored uređaja za punjenje, zategnite sa prvim stubićem pored uređaja za punjenje, zategnite ga i stavite druge stubiće na rastojanju od ca. 50 cm. (pogledajte sliku 7)

Upotpunite okruglinu i odvedite graničnu žicu tako do poledjine uređaja za punjenje, da se on nalazi u jednoj liniji sa otvorom i stubićem. Pričvrstite drugi kraj granične žice isto tako sa stubićem. Uverite se da otvor, oba kraja žice kao i stubić obrazuju jednu liniju. Skratite graničnu žicu, uklonite oprezno izolaciju i priključite graničnu žicu na levu priključnu klemu (crno). (pogledajte sliku 10)

Stavite zaštitnu haubu na uređaj za punjenje. (pogledajte sliku 11)

Uputstvo: Dodatna granična žica može se priključiti sa jednom spojnicom. (pogledajte sliku 8)

Granična žica se može produžiti na dužinu od maksimalno 450 m.

Uputstvo: Držite rastojanje od granične žice, kada radite ili hoćete da grabuljate utrinu.

Instalirajte uređaj za snabdevanje strujom u hladnoj suvoj okolini. Povežite ga sa uređajem za punjenje i utičnom kutijom, koja se nalazi u unutrašnjosti zgrade. (pogledajte sliku 12)

Prekontrolišite pokazivač na uređaju za punjenje (pogledajte sliku 13):

- Pokazivač svetli **stalno zeleno**, ako postoji izlazni napon uređaja za snabdevanje naponom, i granična žica nije prekinuta.
- Pokazivač **ne svetli**, kada nedostaje izlazni napon uređaja za snabdevanje strujom.

378 | Srpski

Instalacija neke druge bašte (Indego 1300)

Indego 1300 može da se upotrebi za do tri različite bašte.

Za instalaciju nekog dodatnog vrta potreban je drugi uređaj za punjenje (F 016 800 384/F 016 800 438), granična žica i štapovi.

Sa uređajem dodatne površine postupajte molimo prema sledećem uputstvu za instaliranje.

Pažnja: Ako Indego treba da se prebaci iz jedne bašte u sledeću, pritisnite prvo taster Symbol Home, da bi se vratio nazad u uređaj za punjenje. Na kraju može se podići uvis i preneti u sledeći uređaj za punjenje.

Prvo opremanje

Utaknite prekidač strujnog kruga u baštenski uređaj i postavite ga za punjenje u uređaj za punjenje. (pogledajte slike 14 – 16)

„Dobro došli“-Ekran sa sledećim simbolima sija:

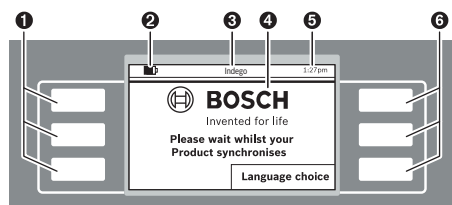

Simbol	Značenje
1	Levi tasteri multifunkcija
2	Akku-stanje punjenja
3	Naslov menija / podmenija
4	Display sa ekranom – dijalogizima
5	Podatak o vremenu
6	Desni taster multifunkcija

Tasteri poseduju različite funkcije. Njihovo značenje zavisi od pozvanog menija i objašnjava se na displeju.

Tasteri pored simbola strelice (Cursor) ▲ ili ▼ omogućavaju navigaciju gore ili dole kroz meni opcije. Tasteri pored simbola strelice (Cursor) ► ili ◀ omogućavaju da se u meni opcijama navigira u desno ili levo.

Displej menja do sledećeg dijaloga ekrana, čim se izabere neka opcija i potvrdi.

Instalacija

Pritisnite kao prvo taster pored „Language choice“ (izbor jezika). Ekran-dijalog „Biranje jezika“ se pojavljuje sa sledećim sadržajem.

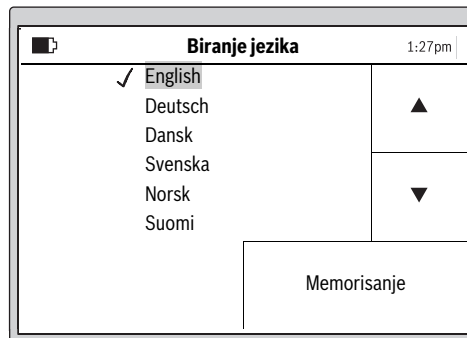

Birajte jezik i potvrdite sa „Memorisanje“.

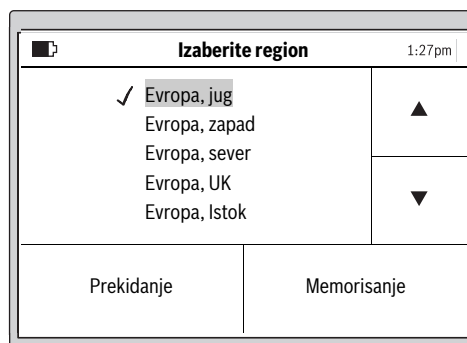

Izaberite region u kojem će Indego da se koristi i potvrdite sa „Memorisanje“.

Ova informacija se koristi za optimiranje elektronskog kompasa kosačice-robotera.

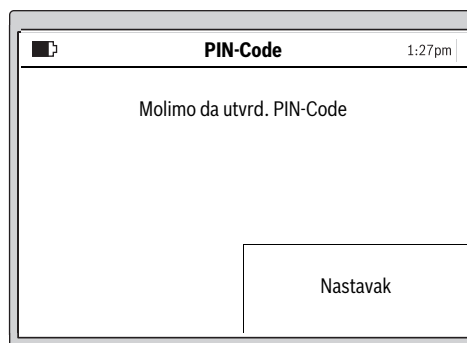

Pritisnite „Nastavak“, da bi zadali svoj lični PIN-Code.

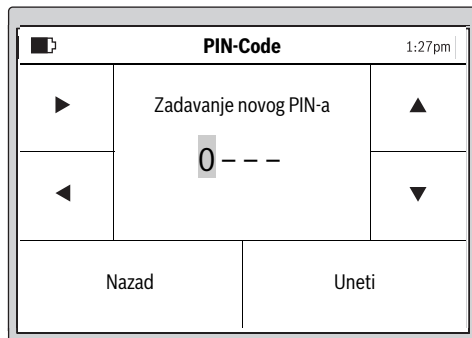

Birajte poziciju zadavanja sa Cursor-om desno/levo, podesite sa Cursor-om gore/dole brojke i potvrdite sa „Uneti“ ili birajte „Nazad“, da bi vratili prethodni „PIN-Code“.

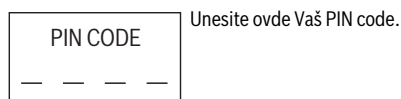

Uputstvo: Držite PIN-Code sakriven od trećih lica. Ako ste izubili svoj lični PIN-Code, morate radi deblokade idego sa uređajem za punjenje odneti u Bosch Service Center. Molimo da stupite u kontakt sa Vašim trgovcem ili Bosch Servisom (pogledajte „Servisna služba i savetovanje o upotrebi“).

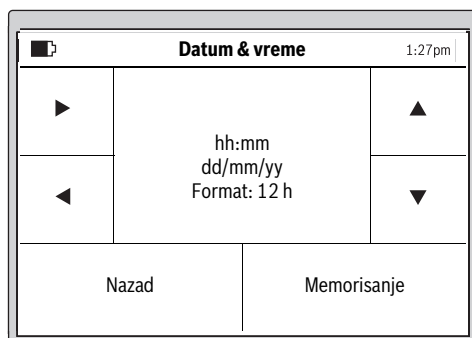

Podesite vreme na satu „hh:mm“, datum „dd/mm/yy“ i format vremena na satu „Format: 12 h“. Izaberite potom poziciju zadavanja sa desno/levo-Cursor, podesite sa Cursor-om gore/dole brojke i potvrdite sa „Memorisanje“ ili izaberite „Nazad“, da bi prethodni „PIN-Code“ vratili nazad.

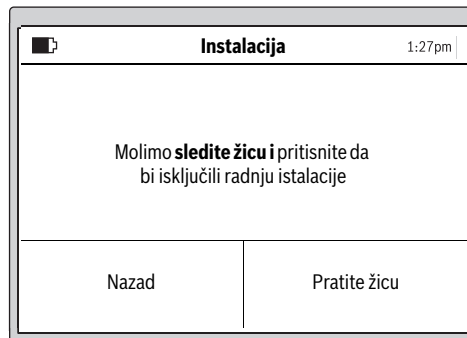

Birajte „Pratite žicu“ da bi izmerili vrt. (Birajte „Nazad“ da bi vratiti na „Datum & vreme“-ekran.)

Pažnja: Ako u ovom momentu pokazivanje uređaja za punjenje treperi, granična žica je prekinuta, predugačka (preko 450 m) ili prekratka (ispod 20 m).



Sledeći Ekran dijalog pokazuje prvi utrošak granične žice:

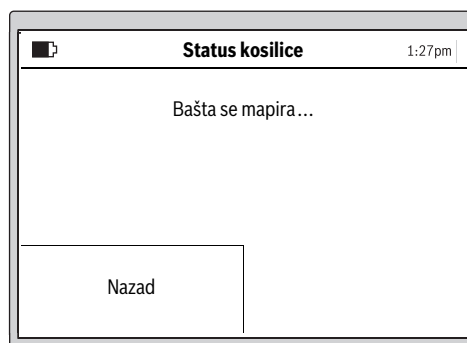

Noževi ne rotiraju, kada baštenski uređaj troši graničnu žicu prvi put.

Pažnja: Kod kartiranja Indego prati graničnu žicu na ivici travnate površine. Tamo gde se žica na rastojanju od 1 cm približava ili odvaja od nekih smetnji, neće ona prepoznati i Indego dačke sledi spoljašnji obim. (pogledajte sliku 7)

380 | Srpski

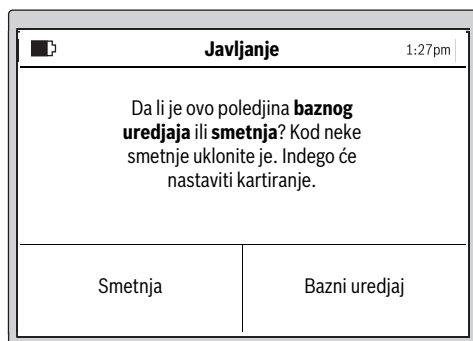

Merenje je završeno, kada je baštenski u redjaj dostigao zadnju stranu uređaja za punjenje.

Pritisnite „**Smetnje**“, kada baštenski uređaj ne dostigne zadnju stranu uređaja za punjenje. Obratite pažnju na informacije na displeju, da bi zaključili instalisanje.

Pritisnite „**Bazni uređaj**“, kada je baštenski uređaj dostigao zadnju stranu uređaja za punjenje.

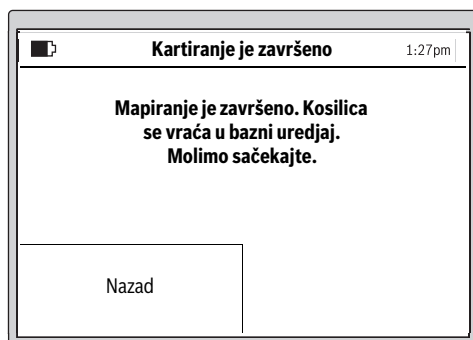
**Indego 1300**

Na displeju postoji opcija, da se bašta nazove sa nekim prethodno zadatim imenom iz memorije. Da bi na kraju kartirali neku drugi baštu, mora Indego da se smesti u tamošnji uređaj za punjenje. Indego je onda spreman, da razume ovu novu baštu, čim se „Karta“ aktivira.

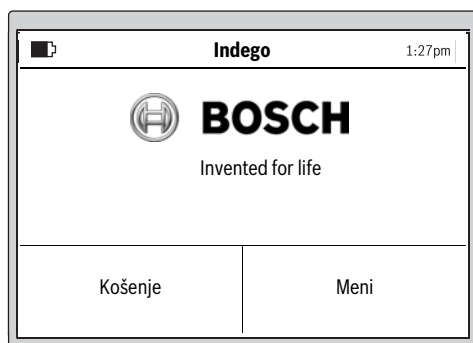

Posle uspešne instalacije možete ili pritisnuti „**Košenje**“, da bi neodložno startovali košenje, ili pod „**Menü > Promena vremenskog plana**“ podesiti vremenski plan.

Dalje informacije o ponašanju baštenskog uređaja za vreme košenja naći ćete u odeljku „Košenje“.

Zadavanje plana košenja

Napravite plan košenja i podesite prema Vašim željama.

Približno vreme rada za potpuno memorisanje baštre je ovde navedeno. Molimo obratite pažnju, da vreme rada varira, zavisno o osobina trave i broja objekata na površini trave.

200 m ²	2 h
500 m ²	6 h
800 m ²	9 h
1000 m ²	12 h
1300 m ²	16 h

Kao meni tačke navedene su u odeljku „Meni navigacija“.

Zadavanje „**Vremenskog plana**“ objašnjeno je u detalje. Dalje Meni tačke su jasne.

Vremenski plan

Pod „**Menü > Promena vremenskog plana**“ možete pozvati 5 vremenskih planova.

„**MANUELL**“ trebalo bi upotrebiti, kada baštenski uređaj treba da radi samo u aktuelno vreme.

Svaki pojedini „**VREMENSKI PLAN**“-Modus se može urediti prema Vašim zahtevima.

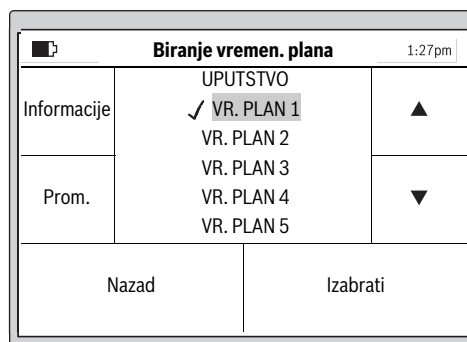
Primer:

Birajte „**VREMENSKI PLAN**“ sa Cursor-om gore/dole, na primer. „**VREMENSKI PLAN 1**“ i pritisnite „**Promena**“.

Priprema košenja		1:27pm
▶	00 04 08 12 16 20	▲
	P	
	U	
◀	S	▼
	Č	
		21:00
↶		↷

Biranje vremen. plana		1:27pm
UPUTSTVO		
Informacije	✓ VR. PLAN 1	▲
	VR. PLAN 2	
	VR. PLAN 3	
Prom.	VR. PLAN 4	▼
	VR. PLAN 5	
Nazad		Izabrati

Izaberite željeni dan za kosidbu sa Cursorom za gore- dole, na primer „P“. Izaberite vreme starta sa cursorom desno/levo.

Potvrdite vreme starta sa tasterom dole desno. Izaberite vreme završavanja sa cursorom desno/levo. Potvrdite vreme završavanja sa tasterom dole desno.

Baštenski uredjaj radi toliko unutar vremenskog prozorčeta, dok se akumulator ne napuni. Ako je površina pokošena pre isteka vremenskog prozorčeta, vraća se baštenski uredjaj nazad do uredjaja za punjenje.

Programirani vremenski prozorčići se prikazuju u preglednom planu.

Priprema košenja		1:27pm
▶	00 04 08 12 16 20	▲
	P	
	U	
◀	S	▼
	Č	
		21:00
↶		↷

Podesite sve dodatno potrebne dane za kosidbu i potvrdite svoj lični „VREMENSKI PLAN 1“ sa tasterom dole levo.

Da bi izbrisali vremensko prozorče, pokrenite cursor prema prozorčetu i izbrišite ga sa tasterom dole desno.

Jedna kuka ✓ se pojavljuje pored memorisanog vremenskog plana.

Baštenski uredjaj startuje košenje, čim dodje dan i vreme za start vremenskog prozorčeta 1.

Uputstvo: Podesite za sezonske uslove rastinja u proleće, leto i jesen različite vremenske planove. Obratite pažnju na rast trave i prolagodite ako je potrebno Vaš vremenski plan.

Košenje

- ▶ **Ne dopuštajte deci da se voze na baštenskom uredjaju.**
- ▶ **Pritisnite manualnu dirku Stopp, pre nego što podignete baštenski uredjaj za hvataljku za nošenje.**

Visina kosidbe: Visina kosidbe može da se podešava između 20 mm i 60 mm (pogledajte sliku 18). Stoji na raspolaganju 10 raznih podešavanja (ca 20 mm, 24 mm, 29 mm, 33 mm, 38 mm, 42 mm, 47 mm, 51 mm, 56 mm i 60 mm)

Uputstvo: Sistem noževa Indego je konstruisan za košenje kratke trave (3 – 5 mm). Pokošeni materijal može da ostane da leži kao mleko za djubrenje utrine.

Utvrdite vremenski plan sa češćim ponavljanjima. Na taj način postićete dobre rezultate košenja, punjenje akumulatora traje duže i izbegavate pokošeni materijal na utrini.

Kada je počelo košenje:

- Neka baštenski uredjaj radi u modusu „Manuell“ toliko dugo, dok površina trave ne bude pokošena, i Stopp-taster je pritisnut. Košenje se prekida samo za punjenje akumulatora.
- Ako baštenski uredjaj radi u modusu koji se može programirati „Vremenski plan“ neprekidno unutar vremenskog prozorčeta. On prekida košenje samo za punjenje. Da bi košenje prekinuli pre kraja vremenskog prozorčeta, pritisnite manualni taster Stopp. Ako je površina utrine pokošena pre isteka vremenskog prozorčeta, vraća se baštenski uredjaj ka uredjaju za punjenje.

382 | Srpski

Indego 1300

Indego 1300 prepoznaje promenu u jedan drugi uređaj za punjenje i puni pravu baštensku karticu, ako je bašta već kartirana. Ako je promenjen vremenski plan, onda počinje Indego 1300 u podešenom vremenskom prozorčetu sa košenjem.

Uspešno košenje sa Logicut**Kako uspešno kosi Indego (pogledajte sliku 19)**

Da bi uspešno kosio Indego uči formu površine u kojoj radi. Procedura učenja se odigrava za vreme prva dva radna ciklusa.

U daljem tekstu se objašnjava kako Indego upoznaje oblik trave.

Tako to funkcioniše

Da bi uspešno kosili, Indego kartira spoljnu liniju površine trave i poziciju objekata koji su unutra (drveće, aleje cveća, površinu vode itd.), koja je prilikom instalacije ograničena sa graničnom žicom. Tako Indego može da kalkuliše, gde treba kostiti travu, gde je trava već pokošena kao i putanju ka i od uređaja za punjenje. Potom je Indego u mogućnosti, da izvrši zadatak veoma uspešno.

Kartiranje radne površine (pogledajte sliku 19)

Pošto su podešavanja izvršena, Indego kartira prvo spoljni oblik vrta. Ovo se vrši obilaženjem granične žice na ivici površine sa travom. Kod obilaženja Indego meri rastojanja, generiše karticu i obezbeđuje je u svojoj memoriji.

Pažnja: Indego ne prati žicu ka unutrašnjim granicama.

Upoznavanje pozicije sa žicom oivičenih baštenskih objekata (pogledajte sliku 19)

Čim je Indego kartirao površinu koju treba kositi, može on početi sa košenjem. Posle aktiviranja zapovesti „Košenje“ napušta Indego uređaj za punjenje i počinje da kosi travu u paralelnim tragovima. Paralelni tragovi su ograničeni na oko 10 m, da bi što tačnije održavali trag. Deo površine se završava u paralelnim tragovima, čak i ako naidje na objekat koji je oivičen sa graničnom žicom.

Ako se otkrije takav jedan objekat, Indego prati oko objekta graničnu žicu, da bi dobio oblik. Indego ide dalje da bi verificirao poziciju objekta na ivici površine sa travom sve do granične žice i memoriše mesto na baštenskoj kartici. Indego nastavlja košenje. Radnja se ponavlja, kada Indego naidje pri košenju na druge objekte. Posle završavanja rada vraća se Indego u uređaj za punjenje.

Pažnja: Radnja se ponavlja pri drugom košenju. Na taj način se obezbeđuje, da se u bašti otkriju svi objekti i pouzdano zapišu sva mesta na baštenskoj kartici.

Ako se ne nadju nikavi drugi objekti u vrtu, Indego nastavlja normalno sa košenjem.

Ako posle puštanja u rad treba da se uštedi neka dodatna površina unutar vrta, (na primer leja cveća), može se dodati dodatna granična žica sa kablovskom vezom. (pogledajte sliku 9)

Košenje-Modus (pogledajte sliku 19)

Čim je Indego upoznao položaj svih objekata u bašti, kosi uspešno travu sa paralelnim uzorkom.

Košenje sa dvostrukom brzinom

Kada Indego prilikom košenja naidje na visoku i gustu travu, povećava automatski broj obrtaja sistema za sečenje i smanjuje brzinu kretanja, sve dok se ovo mesto ne pokosi.

Košenje po ivici

U ovom modusu kosi Indego duž granične žice. Ponavljanje se može podesiti. U osnovnom podešavanju dešava se ovo kod svakog četvrtog košenja.

Preklapanje traga košenja

Indego kosi travu sa do 10 m dugačkim paralelnim linijama. Rastojanje između linija je prethodno podešeno na 20 cm, međutim kod veće trave se automatski smanjuje. Ako je trava pokošena, i dalje radi podešeno rastojanje traga. Podešavanje može promeniti radnik.

Tasteri na uređaju za punjenje (Indego 1300)

Uređaj za punjenje Indego 1300 ima dodatne funkcije tastera radi rada sa Indegom.

Simbol baza – Pritiskom na taster vraća se nazad Indego ka uređaju za punjenje.

Simbol Stopp – Pritiskom na ovaj taster se Indego zaustavlja.

Ako je Indego zaustavljen, za nastavak rada potrebno je zadavanje PIN-a.

Senzori**Baštenski uređaj poseduje sledeće senzore:**

- **Senzor za podizanje** se aktivira i isključuje pogon i nož, kada se podigne baštenski uređaj.
- **Preskočni senzor** prepoznaje, kada baštenski uređaj leži sa donjom stranom gore i isključuje pogon i nož.
- **Senzor za blokiranje** prepoznaje kod dobija smenju u širini traga baštenskog uređaja i preduzima promenu pravca.
- **Senzor za nagib** se aktivira, ako baštenski uređaj dostiže ugao od 45°.

Kada se jedan od senzora aktivira, na primer senzor za podizanje, pojavljuje se na displeju javljanje: „Baštenski uređaj je podignut. Molimo zadajte PIN-Code da bi nastavili dalje.“. Displej se vraća u stanje mirovanja, ako se u roku od 10 minuta ne izvrši nikakvo zadavanje. Da bi ponovo aktivirali displej pritisnite željeni taster.

Kada se baštenski uređaj nalazi u stanju mirovanja, pritisnite željeni taster da bi pozvali PIN-ekran zadavanje i zadali PIN-Code.

Punjenje baterije

Akumulator je opremljen sa kontrolom temperature, koja dozvoljava punjenje samo u području temperature između 5 °C i 45 °C.

Li-Ionen-Akumulator se isporučuje delimično napunjen. Da bi dobili puni kapacitet akumulatora, morate dopuniti baštenski uređaj pre prve upotrebe u uređaju za punjenje.

Li-jonski akumulator može da se puni u svako doba, a da ne skraćujemo životni vek. Prekidanje radnje punjenja ne šteti akumulatoru.

Kod akumulatora koji je postao prazan ili se ispraznio isključuje se baštenski uređaj preko zaštitne veze. Noževi se više ne pokreću.

Programska tabela

Sledeće tabele objašnjavaju razne Meni-tačke.

Podešavanja		Objašnjenje		
Podešavanje košenja	Košenje na ivici	Nikada	Baštenski uređaj neće nikada kostiti po ivici.	
		Svaki 4. put	Baštenski uređaj kosi kod svakog 4. košenja ivice.	
		Svaki 2. put	Baštenski uređaj kosi kod svakog 2 košenja -košenje na ivici.	
		Uvek	Indego seče ivicu pri svakom košenju. Pažnja: Indego kosi ivicu kod celog vremena za košenje koje je upisano u kalendar ili kada se „Košenje“ pritisne.	
	Preklap. traga kos.		Rastojanje između linija je prethodno podešeno na 20 cm, međutim kod veće trave se automatski smanjuje. Podešavanje može da menja radnik preko menija.	
	ID-signal		Zamena na neki drugi frekventni kanal pri kvaru signala.	
	Brisanje vrta (bašte)		Kartica površine vrta koja je memorisana u kosačici-roboteru se briše. Uputstvo: Mašina bi trebala da stoji u uređaju za punjenje.	
Upravljanje vrtovima ¹⁾	Brisanje vrta		Kartica aktuelnog vrta koja je memorisana u kosačici-roboteru se briše.	
		Preimenovanje vrta	Memorisana kartica aktuelnog vrta može promeniti naziv.	
		Spisak vrtova	Lista memorisanih kartica pokazuje signal-ID.	
Sigurnosne opcije	PIN promena		Za reaktiviranje posle automatske blokade i sigurnosnog isključenja potrebno je zadavanje PIN-Coda. Promena PIN-Coda zahteva prvo zdvanje dosadašnjeg PIN-coda.	
		Auto blokada	Uključeno	Tasteri se automatski blokiraju, ako se u roku od 10 minuta ne pritisne nijedan taster. Ovo podešavanje se preporučuje iz sigurnosnih razloga i radi zaštite od kradje.
			Isključeno	Tasteri su stalno spremni za zadavanje.
Biranje jezika			Promena jezika za prikazivanje.	
Sistemske opcije	Podešavanje tona jezika		Promena glasnoće tona tastera.	
	Podešavanje displaya	Display osvetljenje	Podešavanje display-osvetljenja svetlije ili tamnije.	
	Informacije		Informacija o Software verziji, serijskom broju i poslednjem servisu.	
	Fabričko podešavanje		Vraćanje baštenskog uređaja na fabričko podešavanje briše sva lična podešavanja. Vraćanje na fabričko podešavanje zahteva novo snimanje vrta.	
Izaberite region			Lokaliziranje za elektronski kompas.	
Podeš. vremena & Datuma			Zadavanje vremena i datuma.	

¹⁾ Indego 1300

384 | Srpski

Biranje vremen. plana		Objašnjenje
UPUTSTVO	Informacije	Informacija o pomoći za primenu MANUELL.
	Izabrati	Izaberite ovu funkciju, kada ne treba da se upotrebi nikakav vremenski plan.
VR. PLAN 1 – 5	Prom.	Programiranje do 5 automatskih vremenskih planova podešavanjem individualnih dana za košenje i vremenskim prozorčićima.
	Izabrati	Aktiviran jedan od 5 individualnih vremenskih planova.
Vremenski plan info		Objašnjenje
Vremenski plan info		Pregled programiranih dana za košenje.
	Nazad	Nazad u glavni meni.
	Biranje vremen. plana	Podmeni „Biranje vremen. plana“.
Blokiranje tastera		Objašnjenje
Blokiranje tastera		Tasteri su odmah blokirani, nezavisno od automatske blokade.
Deblok. tastere		Za oslobađanje tastera je potrebno zadavanje PIN-Coda.

Traženje grešaka**Online Support**

<http://www.bosch-indego.com>



Simptomi	Mogući uzroci	Pomoć
Baštenski uređaj ne radi	Moguće je začepljenje	Ispitajte donju stranu baštenskog uređaja i u datom slučaju je oslobodite (uvek nosite zaštitne rukavice za rad u bašti)
	Aku-baterija nije potpuno napunjena	Baštenski uređaj staviti za punjenje u uređaj za punjenje
	Previsoka trava	Podesiti veću visinu košenja
	Aku-baterija je prehladna/pretopla	Zagrijati aku-bateriju/ostaviti da se ohladi
	Prekidač strujnog kruga nije ispravan/nije kompletno ubačen	Ubaciti kako treba
Motor startuje i ponovo se zaustavlja	Aku-baterija nije potpuno napunjena	Baštenski uređaj staviti za punjenje u uređaj za punjenje
	Prekidač strujnog kruga nije ispravan/nije kompletno ubačen	Ubaciti kako treba
	Aku-baterija je prehladna/pretopla	Zagrijati aku-bateriju/ostaviti da se ohladi Podesiti veću visinu košenja

Simptomi	Mogući uzroci	Pomoć
Baštenski uredjaj radi sa prekidima	Moguća interna greška	Obratite se stručnom Bosch servisu
Baštenski uredjaj ostavlja iza neurednu sliku sečenja	Visina košenja je preniska	Podesiti veću visinu košenja
	Nož je tup	Promena noža
	Moguće je začepljenje	Ispitajte donju stranu baštenskog uredjaja i u datom slučaju je oslobodite (uvek nosite zaštitne rukavice za rad u bašti)
Utrina zbog mesta nije pokošena.	Vremenski prozorčić je premali za veličinu utrine	Povećati vremenski prozorčić
	Vreme trajanja akumulatora	Obratite se stručnom Bosch servisu
	Rastojanje između smetnji koje su obuhvatile graničnu žicu je manje od 1 m	Povećati rastojanje između graničnih žica Pažnja: Smetnje sa visinom većom od 6 cm ne moraju da budu obuhvaćene žicom
	Džombasto stanje utrine	Povećati/smanjiti u meniju podešavanja košenja preklapanjem traga košenja.
Jake vibracije/šumovi	Odpušteni navrtka/zavrtnaj noža	Steći navrtku/zavrtnaj noža
	Nož je oštećen	Promena noža
Nije moguće punjenje	Kontakti za punjenje su korodirali	Očistiti kontakte za punjenje
	Moguća interna greška	Obratite se stručnom Bosch servisu
Baštenski uredjaj ne može da udje u uredjaj za punjenje	Granična žica nije ispravno centrirana	Prekontrolišite graničnu žicu i centrirajte
	Granična žica u blizini izvora kvara	Održati dovoljno rastojanja između granične žice i izvora kvara (ca. 1 m)
LED na uredjaju za punjenje treperi	Granična žica je prekinuta, predugačka ili prekratka.	Prekontrolišite da li granična žica nije prekinuta i ima dužinu između 20 i 450 m. Potom snabdevanje napona isključite i ponovo uključite.
Pokazivač na uredjaju za punjenje ne svetli	Mrežni utikač uredjaja za snabdevanje strujom nije (ispravno) utaknut	Utaknite mrežni utikač (potpuno) u utičnicu
	Utičnica ili mrežni kabl moguće je da su u kvaru	Neka napon mreže prekontrolišite neki stručan električar
	Uredjaj za snabdevanje strujom ili uredjaj za punjenje je u kvaru	Neka uredjaj za snabdevanje strujom ili uredjaj za punjenje prekontrolišite Bosch servis

Servisna služba i savetovanje o upotrebi

www.bosch-garden.com

Molimo navedite kod svih pitanja i naručivanje rezervnih delova neizostavno broj predmeta sa 10 mesta prema tipskoj tablici baštenskog uredjaja.

U slučaju potrebe pošaljite kosilicu-roboter i uredjaj za punjenje uvek zajedno Bosch-servisu.

Dodatno je potrebna Software-Verzija Vašeg baštenskog uredjaja (pogledajte „**Meni > Podešavanja > Podešavanja sistema > Info**“).

Srpski

Bosch-Service
Dimitrija Tucovića 59
11000 Beograd
Tel.: (011) 6448546
Fax: (011) 2416293
E-Mail: asbosch@EUnet.yu

Transport

Akumulatori koji sadrže litijum jon podležu zahtevima prava o opasnim materijama. Akumulatore može korisnik transportovati na putu bez drugih pakovanja.

Kod slanja preko trećih lica (na primer vazdušnih transportom ili špedicijom) mora se obratiti pažnja na posebne zahteve u pogledu pakovanja i označavanja. Ovde se mora pozvati kod pripreme komada za slanje ekspert za opasne materije.

Uklanjanje đubreta

Ne bacajte baštenske uredjaje, uredjaje za punjenje i akumulatore/baterije u kućno đubre!

Samo za EU-zemlje:



Prema evropskoj smernici 2012/19/EU ne moraju više neupotrebljivi električni i elektronski uredjaji a prema evropskoj smernici 2006/66/EG ne moraju ni akumulatori/baterije koje su u kvaru ili istrošeni da se odvojeno sakupljaju i odvoze reciklaži koja odgovara zaštiti čovekove okoline.

386 | Slovensko

- ▶ **Integrirani akumulatorji smeju da se uklanjaju kao djubre.** Otvaranjem obloge kućiša može se razoriti baštenski uređaj.
- ▶ **Integrirani akumulatorji smeju se uklanjati samo preko Servisa.**

Akku/baterije:**Li-Ion:**

Molimo da obratite pažnju na uputstva u odeljku „Transport“.

Zadržavamo pravo na promene.

Slovensko

Zahvaljujemo se Vam, da ste se odločili za robotsko kosilnico Indego. Prosimo, da preberite naslednja varnostna navodila pred instalacijo robotske kosilnice Indego.

Varnostna navodila

Pozor! Skrbno si preberite naslednja navodila. Seznanite se z upravljalnimi elementi in s pravilno uporabo vrtnega orodja. Prosimo, da to navodilo za obratovanje varno shranite za kasnejšo uporabo.

Razlaga simbolov na vrtnem orodju

Splošno opozorilo na nevarnost.

Prepričajte se, da zaradi vrtnega orodja ne bodo blokirani ali zaprti izhodi.



Opozorilo: Pred pričetkom uporabe vrtnega orodja morate prebrati Navodilo za obratovanje.



Opozorilo: Preden boste opravljali opravila na vrtnem orodju ali dvignili vrtno orodje, morate aktivirati izklopno napravo.



Pozor: Previdno – ne dotikajte se rotirajočih nožev. Nožje so ostri. Pazite na to, da ne boste izgubili prste na nogah in rokah.



Počakajte na to, da se vsi deli vrtnega orodja popolnoma ustavijo, preden se je dotaknete. Noži po izklopu vrtnega orodja nadaljujejo z rotiranjem in lahko povzročijo poškodbe.



Pazite, da predmeti, ki bi odleteli od škarij, ne bodo poškodovali oseb, ki stojijo v bližini.



Opozorilo: Ko vrtno orodje obratuje, držite varno razdaljo do slednjega.



Na vrtnem orodju se ne smete peljati.



Kosilnica je opremljena z zaščitnim transformatorjem.



Za čiščenje robotske kosilnice ne smete uporabljati visokotlačnega čistilca ali gibke cevi za zalivanje.

Uporaba

- ▶ **Pred vsemi deli na vrtnem orodju (npr. vzdrževanje, menjava orodja, itd.) morate odstraniti odklopnik tokokroga, prav tako pred transportom in skladiščenjem.**
- ▶ Nikoli ne dovolite otrokom ali osebam, ki se s temi navodili niso seznanile, da bi uporabljale to vrtno orodje. Nacionalni predpisi morebiti omejujejo starost uporabnika.

- ▶ To vrtno orodje ni namenjeno za uporabo s strani oseb (vključno z otroki) z omejenimi fizičnimi, senzoričnimi ali umskimi sposobnostmi ali pomanjkljivimi izkušnjami in/ali pomanjkljivim znanjem, razen, če jih nadzoruje oseba, ki je odgovorna za varnost ali pa če slednji s strani te odgovorne osebe dobijo navodila, kako se mora to vrtno orodje uporabljati. Nadzorujte otroke in tako zagotovite, da se ne igrajo z napravo.
 - ▶ Za nezgode ali škodo, povzročeno na drugih osebah ali njihovi lastnini, je odgovoren uporabnik ali lastnik.
 - ▶ Če pri uprabi vrtna naprava pride do kakršnih koli nevarnosti, morate nemudoma aktivirati rdečo tipko stop.
 - ▶ Zagotovite pravilno instalacijo omejevalne žice v skladu z Navodilom za obratovanje.
 - ▶ Kontrolirajte omejevalno žico. Morate jo napeti preko celotne dolžine in brez razrahljanih žičnih zank s koli na tleh.
 - ▶ Redno preverjajte območje, na katerem se vrtno orodje uporablja in odstranite vse kamne, palice, žice in druge tujke.
 - ▶ Ni dovoljeno peljati čez oskrbovalne vode, ki so pod napetostjo.
 - ▶ Redno preverjajte vrtno orodje in se prepričajte, da na noži, vijaki nožev in rezalna enota niso obrabljeni ali poškodovani. Da bi preprečili neuravnoteženost, morate nadomestiti obrabljene nože in vijake nožev v celotnem kompletu.
 - ▶ Nikoli ne uporabljajte vrtnega orodja s poškodovanimi zaščitnimi pokrovi ali brez varnostnih priprav.
 - ▶ Poskrbite za to, da se roki in nogi ne nahajata v bližini ali pod rotirajočimi deli.
 - ▶ Nikoli ne vzdigujte oz. ne nosite vrtnega orodja z vklopljenim motorjem.
 - ▶ Nikoli ne smete pustiti vrtnega orodja delovati samostojno v primeru, če se v neposredni bližini nahajajo domače živali, otroci ali druge osebe.
 - ▶ Vklopite vrtno orodje v skladu z Navodilom za obratovanje in stojte v varni razdalji do rotirajočih delov.
 - ▶ Vrtnega orodja ne uporabljajte istočasno z zalivalnikom trate. Vnesite časovni načrt, da bi s tem zagotovili, da oba sistema ne bosta delovala istočasno.
 - ▶ **Na noben način ne spreminjajte vrtnega orodja.** Nedovoljene spremembe lahko negativno vplivajo na varnost vašega vrtnega orodja in povzročijo povečanje hrupa in vibracije.
- Izključite odklopnik tokokroga:**
- pred odstranitvijo blokad,
 - med kontrolo ali čiščenjem vrtnega orodja oz. ko neposredno delate na stroju,
 - če vrtno orodje nenavadno vibrira (ustavite vrtno orodje in takoj preverite),
 - po koliziji s tujkom. Preverite vrtno orodje glede na poškodbe in kontaktirajte servis Bosch zaradi potrebnih popravil.

Vzdrževanje

- ▶ **Vselej nosite vrtno rokavice, ko rokujete z ostrimi noži ali delate na področju ostrih nožev.**
- ▶ **Odstranite odklopnik tokokroga pred vsemi opravili na vrtnem orodju.**
- ▶ **Potegnite vtič iz vtičnice pred vsemi opravili, ki jih izvajate na polnilni postaji ali napajalni enoti.**

Zunanost vrtnega orodja temeljito očistite z mehko krtačo in krpo. **Ne uporabljajte vode, topil ali polirnih sredstev.** Odstranite vse sprijemke trave in ostale delce, ki so se odložili, še posebej s prezračevalnih zarez.

Obrnite vrtno orodje s spodnjo stranjo navzgor in redno očistite področje z noži. Uporabite trdo krtačo ali strgalo, da bi odstranili trdno oprijete ostanke trave. (glejte sliko A)

Nože lahko obrnete. (glejte sliko B)

- ▶ Prepričajte se, da bodo vse matice, vsi sorniki in vijaki varno pritrjeni, le tako boste zagotovili varno delovno stanje vrtnega orodja.
- ▶ Redno preglejte vrtno orodje in zaradi Vaše lastne varnosti nadomestite obrabljene in poškodovane dele.
- ▶ Pazite na to, da boste uporabljali izključno nadomestne dele podjetja Bosch.
- ▶ Po potrebi nadomestite celotni komplet nožev in vijakov.

Skladiščenje in transport v zimskem času

- ▶ **Pred skladiščenjem vrtnega orodja odstranite odklopnik tokokroga.**

- ▶ Indego je pripravljen za obratovanje pri temperaturah med 5 °C in 45 °C. V zimski sezoni, ko se temperature trajno nahajajo pod 5 °C, skladiščite Indego in polnilno postajo, nedosegljivo za otroke na varnem in suhem mestu.

Ne postavljajte nobenih drugih predmetov na vrtno orodje ali polnilno postajo.

Če boste robotsko kosilnico Indego transportirali dlje časa, je najbolje, da to storite v originalni embalaži.

SD-kartica

Vmesnik za SD kartice v robotski kosilnici je namenjen izključno za diagnozo programske opreme pri servisnem centru Bosch.

Ogroženost zaradi akumulatorske baterije

- ▶ Polnjenje se sme izvajati izključno v polnilni postaji, ki je odobrena s strani Bosch.
- ▶ Indego deluje v temperaturnem območju med 5 °C in 45 °C. Če leži temperatura akumulatorja izven tega območja, se na zaslonu robotske kosilnice Indego pojavi sporočilo in kosilnica obstane v svoji polnilni postaji ali pa, če se nahaja med delom, se vrne nazaj k polnilni postaji.
- ▶ V izrednem primeru izstopa tekočine iz akumulatorske postaje morate preprečiti stik kože z netesno akumulatorsko baterijo. V primeru stika s to tekočino poiščite zdravniško pomoč.

- ▶ V primeru poškodovanja akumulatorske baterije lahko izstopi tekočina in oškropi sosednje dele. Preverite prizadete dele in obvestite servis Bosch.
- ▶ **Vrtnega orodja in akumulatorske baterije v njem ne smete odpirati.** Obstaja nevarnost kratkega stika in električnega udara.
- ▶ **Zaščitite vrtno orodje pred ognjem.** Obstaja nevarnost eksplozije.
- ▶ **Pri poškodbi in nepravilni uporabi vrtnega orodja lahko izstopijo hlapi iz akumulatorske baterije. Poskrbite za dovajanje svežega zraka in pri težavah pojdite k zdravniku.** Ti hlapi lahko povzročijo draženje dihalnih poti.
- ▶ Vrtno orodje skladiščite v temperaturnem območju od -20°C do 50°C . Npr. poleti vrtnega orodja ne smete pustiti ležati na soncu v avtomobilu.

Varnostna navodila za polnilno napravo in napajalno enoto

- ▶ **Polnjenje se sme izvajati izključno v originalni polnilni postaji Bosch.** Sicer obstaja nevarnost eksplozije in požara.
 - ▶ **Redno preizkušajte polnilno napravo, napajalno enoto, kabel in vtič. Polnilne postaje ali napajalne enote ne uporabljajte v primeru, da ugotovite poškodbe. Sami ne odpirajte polnilne postaje ali napajalne enote in le kvalificiranim strokovnjakom dovolite popravilo z originalnimi nadomestnimi deli.**
- Poškodbe polnilne postaje, napajalne enote, kabla ali vtiča povečajo tveganje električnega udara.
- ▶ **Polnilne postaje in napajalne enote ne smete uporabljati na lahko gorljivi podlogi (npr. papirju, tekstilu ipd.) oz. v gorljivi okolici.** Zaradi segrevanja polnilne naprave in napajalne enote pri polnjenju obstaja nevarnost požara.
 - ▶ **Nadzorujte otroke.** S tem poskrbite za to, da se otroci ne bodo igrali s polnilno postajo, napajalno enoto ali vrtnim orodjem.
 - ▶ **Otroci in osebe, ki zaradi svojih psihičnih, senzoričnih ali umskih sposobnosti ali njihove neizkušenosti ter nepoznavanja niso sposobne, da bi pravilno uporabljale polnilno postajo ali napajalno enoto, polnilne postaje in napajalne enote ne smejo uporabljati brez nadzora ali navodil s strani odgovorne osebe.** V nasprotnem primeru obstaja nevarnost napačne uporabe in poškodb.
 - ▶ Napetost vira električne energije se mora ujemati s podatki na tipski tablici napajalne enote.
 - ▶ Napajalna enota se mora v idealnem primeru priključiti na vtičnico, ki je zaščitena preko tokovnega zaščitnega stikala FI (RCD) z okvarnim tokom maks. 30 mA. Redno preverjajte delovanje tokovnega zaščitnega stikala FI (RCD).
 - ▶ Priključni vodnik morate redno pregledovati glede na znake poškodb

390 | Slovensko

in ga smete uporabljati le v brezhibnem stanju.

- ▶ Če je nujno priključni vodnik nadomestiti, potem mora to izvesti proizvajalec, njegov pooblaščen servis ali za to kvalificirana oseba, saj tako preprečite ogrožanje varnosti.
- ▶ Pri zamenjavi kablov polnilne postaje in napajalne enote pazite na to, da bodo slednji odobreni s strani Bosch.
- ▶ Omrežnega vtiča se nikoli ne dotaknite z mokrimi rokami.
- ▶ Priključni vodnik se ne sme prevoziti, stisniti ali se nategniti, saj se lahko poškoduje. Zaščitite kabel pred vročino, oljem in ostrimi robovi.





Napajalna enota je v varnostne namene zaščitno izolirana in ne potrebuje ozemljitve. Omrežna napetost znaša 230 V AC, 50 Hz (za nečlanice EU glede na izvedbo 220 V, 240 V). Informacije dobite pri pooblaščenem servisu Bosch.

V primeru dvoma vprašajte kvalificiranega električarja ali najbližje zastopstvo servisa Bosch.

Priključni vodnik morate redno pregledovati glede na vidne znake poškodb in staranja ga smete uporabljati le v brezhibnem stanju.

Simboli

Naslednji simboli so pomembni za branje in razumevanje navodila za obratovanje. Zapomnite si simbole in njihov pomen. Pravilna interpretacija simbolov vam pomaga, da vrtno orodje lahko bolje in varneje uporabljate.

Simbol	Pomen
	Nosite zaščitne rokavice
	Dovoljeno dejanje
	Prepovedano dejanje
	Pribor/nadomestni deli

Uporaba v skladu z namenom

Električno orodje je nenjeno za košnjo trate v privatne namene.

Tehnični podatki

Robotška kosilnica	Enote SI	Indego	Indego 800	Indego 1000 Connect	Indego 1100 Connect	Indego 1200 Connect	Indego 1300
Številka artikla	3 600 HA2 0.. ... HA2 1..	... HA2 1..	... HA2 3..	... HA2 3..	... HA2 3..	... HA2 2..
Širina reza	cm	26	26	26	26	26	26
Višina reza	mm	20 – 60	20 – 60	20 – 60	20 – 60	20 – 60	20 – 60
Kot strmine (maks.)	°	20	20	20	20	20	20
Velikost delovne površine (vsa območja)							
– maksimalno	m ²	1000	800	1000	1100	1200	1300
– minimalno	m ²	20	20	20	20	20	20
– glede na napolnitev akum. baterije do*	m ²	200	200	200	200	200	200
Teža	kg	11,1	11,1	11,1	11,1	11,1	11,1
Vrsta zaščite		IPX1	IPX1	IPX1	IPX1	IPX1	IPX1

Serijska številka

glejte tipsko tablico na vrtnem orodju

*odvisno od višine reza, pogojev trave in vlažnosti

**odvisno od tipa naprave

Navedbe veljajo za nazivne napetosti [U] 230 V. Pri drugih napetostih in državno specifičnih izvedbah lahko te navedbe varirajo.

Upoštevajte številko izdelka na tipski tablici sesalnika. Trgovski nazivi posameznih vrtnih orodij so lahko različni.

Robotska kosilnica	Enote SI	Indego	Indego 800	Indego 1000 Connect	Indego 1100 Connect	Indego 1200 Connect	Indego 1300
Akumulatorska baterija		Litijevo-ionski	Litijevo-ionski	Litijevo-ionski	Litijevo-ionski	Litijevo-ionski	Litijevo-ionski
Nazivna napetost	V=	32,4	32,4	32,4	32,4	32,4	32,4
Kapaciteta	Ah	3,0	3,0	3,0	3,0	3,0	3,0
Število akumulatorskih celic		18	18	18	18	18	18
Obratovalni čas, povprečno do*	min	50	50	50	50	50	50
Polnilni čas akumul. baterije (maks.)	min	50	50	50	50	50	50
Omejevalna žica							
Omejevalna žica – dobavljen kabel	m	150/200**	150	200	200	250	300
– instalirana dolžina, min.	m	20	20	20	20	20	20
– instalirana dolžina, maks.	m	450	450	450	450	450	450
Polnilna postaja							
Številka artikla	F 016 L69 104	... L69 104	... L69 104	... L69 104	... L69 104	... L69 105
Vhodna napetost	V	42	42	42	42	42	42
Poraba energije	W	150	150	150	150	150	150
Polnilni tok	A	2,0	2,0	2,0	2,0	2,0	2,0
Dovoljeno temperaturno področje polnjenja	°C	5 – 45	5 – 45	5 – 45	5 – 45	5 – 45	5 – 45
Teža	kg	2,0	2,0	2,0	2,0	2,0	2,0
Vrsta zaščite		IPX1	IPX1	IPX1	IPX1	IPX1	IPX1
Napajalna enota							
Številka artikla							
Švica	F 016 L69 117	... L69 117	... L69 117	... L69 117	... L69 117	... L69 117
Anglija		... L69 118	... L69 118	... L69 118	... L69 118	... L69 118	... L69 118
Preostala Evropa		... L69 116	... L69 116	... L69 116	... L69 116	... L69 116	... L69 116
Avstralija		... L69 119	... L69 119	... L69 119	... L69 119	... L69 119	... L69 119
Vhodna napetost (izmenična napetost)	V	220 – 240	220 – 240	220 – 240	220 – 240	220 – 240	220 – 240
Zaščitni razred		□ /II	□ /II	□ /II	□ /II	□ /II	□ /II
Frekvenca	Hz	50/60	50/60	50/60	50/60	50/60	50/60
Izhodiščna napetost (enosmerna napetost)	V	42	42	42	42	42	42
Vrsta zaščite		IPX7	IPX7	IPX7	IPX7	IPX7	IPX7
Teža	kg	2,0	2,0	2,0	2,0	2,0	2,0

*odvisno od višine reza, pogojev trave in vlažnosti

**odvisno od tipa naprave

Navedbe veljajo za nazivne napetosti [U] 230 V. Pri drugih napetostih in državno specifičnih izvedbah lahko te navedbe variirajo.

Upošteвайте številko izdelka na tipski tablici sesalnika. Trgovski nazivi posameznih vrtnih orodij so lahko različni.

392 | Slovensko

Podatki o hrupu/vibracijah

Merilne vrednosti hrupa izračunane v skladu z FprEN 50636-2-107.

Z A-ocenjeni nivo hrupa naprave znaša običajno: nivo hrupa 64 dB (A); izmerjena moč hrupa 72 dB (A). Negotovost K = 2,74 dB.

Izjava o skladnosti **CE** 1588

Z izključno odgovornostjo izjavljamo, da je izdelek, ki je opisan v poglavju „Tehnični podatki“ izdelan v skladu z vsemi relevantnimi določili Direktiv 2006/42/ES, 1999/5/ES, 2000/14/ES, 2009/125/ES, 2011/65/EU, vključno z njihovimi spremembami in da je skladen z naslednjimi standardi: EN 60335-1:2012/FprEN 50636-2-107 (Varnost izdelka), EN 60950-1:2006+A2:2013/EN 60950-22:2006 (Varnost izdelka), EN 61558-1:2005+A1:2009/EN 61558-2-16:2009+A1:2013 (Varnost stikalnih napajalnikov), EN 301 489-7 V1.3.1 (EMC in ERM za GSM in DCS), EN 301 511 V9.0.2 (osnovne zahteve za GSM 900 in GSM 1800), EN 55014-1:2006+A2:2011 (EMC Oddajanje), EN 55014-2:1997+A2:2008 (EMC Odpornost).

2000/14/ES: Grantirana zvočna moč hrupa 75 dB(A). Postopek ocenjevanja skladnosti v skladu z dodatkom VI.

Kategorija izdelka: 32

Pristojni organ 2000/14/ES:
SRL, Sudbury, England, Nr. 1088

Tehnična dokumentacija (2006/42/ES, 2000/14/ES) pri:
Bosch Lawn and Garden Ltd., PT-LG/ENS23,
Stowmarket, Suffolk IP14 1EY, England

Henk Becker Helmut Heinzelmann
Executive Vice President Head of Product Certification
Engineering PT/ETM9

PPA
Henk Becker *i.V. K. W. M.*

Robert Bosch GmbH, Power Tools Division
70764 Leinfelden-Echterdingen, GERMANY
13.08.2014

Razlaga slik za instalacijo (glejte strani 3 – 13)

Cilj dejanja	Slika	Stran
Obseg dobave/odstranitve embalaže z vrtnega orodja	1	4
Pozicioniranje polnilne postaje	2 – 3	4 – 5
Napeljava omejevalne žice skozi talno ploščo	4	5
Priključitev prvega konca omejevalne žice	5	5
Pritrditev polnilne postaje na tleh	6	5
Položitev omejevalne žice	7	6
Podaljšanje omejevalne žice	8	7

F 016 L81 115 | (7.10.14)

Cilj dejanja	Slika	Stran
Označitev dodatnega območja z omejevalno žico	9	7
Priključitev drugega konca omejevalne žice	10	8
Namestitev zaščitnega pokrova na polnilno postajo	11	8
Priključitev napajalne enote	12	9
Polnilna postaja signalizira omrežno napetost VKLOP	13	9
Namestitev odklopnika tokokroga	14	9
Namestitev vrtnega orodja za polnjenje v polnilno postajo	15	10
Zaslon „Dobrodošli“, glejte besedilo v Navodilu za obratovanje	16	10
Privzdigovanje in nošenje vrtnega orodja	17	11
Nastavitev višine reza	18	11
Učinkovito košenje z Logicut	19	12
Čiščenje	A	13
Vzdrževanje	B	13

Priprava trate

Odstranite kamne, razrahljane kose lesa, žice, tokovne vodnike, ki so pod napetostjo in druge tujke, ki so na površini, ki se bo kosila.

Zagotovite izravnano površino, ki se bo kosila in da slednja ne bo imela občutnih preprek kot npr. kotanj, brazd in strmih pobočij nad 20°.

Pokosite glavno površino trate z običajno kosilnico na višini maks. 40 mm in območje nad omejevalno žico na višini maksimalno 20 mm.

Instalacija

Video o instalaciji Indego je na razpolago pod www.bosch-indego.com ali pa uporabite QR-kodo v nadaljevanju.



Izberite položaj za polnilno napravo; vodoravno izravnano in ne pod neposredno izpostavljenostjo sonca.

Opozorilo: Polnilno postajo morate namestiti na zunanjem robu travne površine na omejevalni žici. Ne more stati ob strani drvanice ali lope, ki stoji kot otok na travnati površini.

Zagotovite, da bo polnilna postaja stala poleg površine, ki se mora pokositi – in to z 1,5 m dolgo ravno sledjo pred njo in 1 m dolgo ravno slednjo za njo. Pomembno je, da polnilni kontakti kažejo levo – če gledate iz smeri rezane površine trate (glejte sliko 2).

Bosch Power Tools

Opozorilo: Če polnilna postaja stoji tako, da bodo polnilni kontakti kazali h površini trave, ki se mora pokositi – ali pa na desno, potem Indego ne bo pravilno delal.

Potegnite omejevalno žico skozi sprednjo luknjo v osnovni plošči in jo napeljite ravno skozi kabelski kanal in zadnjo luknjo. S količkom pritrdite omejevalno žico v eni liniji z luknjo. Previdno odstranite izolacijo in priključite omejevalno žico na desni priključni sponki (Rdeče). (glejte slike 4 – 5)

Pritrdite polnilno postajo s 4-imi priloženimi količki v tleh. (glejte sliko 6)

Položite omejevalno žico proti smeri urnega kazalca in tesno nad tlemi. Upoštevajte obvezen minimalni razmak do robov trate, stopnic, sten, ribnikov ipd. uporabite šablono za razmake. (glejte sliko 7)

Opozorilo: Omejevalno žico morate položiti tako, da se Indego ne bo nikoli več kot 16 m oddaljil od nje.

Če trata meji z enako višino na pot ali površino, lahko Indego pelje po robu. V teh primerih lahko omejevalno žico položite neposredno na rob.

Opozorilo: Omejevalno žico smete položiti v tla maksimalno 5 cm globoko. Priporočamo Vam, da okoli fiksnih objektov znotraj travnate površine namestite omejevitve. Na ta način boste preprečili zunanjo obrabo robotske kosilnice Indego zaradi stalnih trkov. Objekti, ki so nižji od 6 cm, npr. cvetlične grede, morate omejiti v smeri urnega kazalca, tako da preprečite škode na nožu. Žice k tem conam in stran od njih se naj dotaknejo, vendar se ne smejo položiti tako, da bi se križale. (glejte sliko 7)

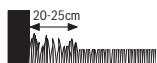

Opozorilo: V širini ca. 20 cm okoli fiksnih stoječih objektov ali v kotih ostane trata nepokošena.

Pritrdite omejevalno žico s prvim količkom poleg polnilne postaje, napnite jo in namestite še druge količke v razmaku ca. 50 cm. (glejte sliko 7)

Dopolnite krog in napeljite omejevalno žico tako do hrbtne strani polnilne postaje, da se bo nahajala v liniji z luknjo in količkom. Drug konec omejevalne žice prav tako pritrdite s količkom. Prepričajte se, da bodo luknja, oba konca žice ter količek v eni liniji. Skrajšajte omejevalno žico, previdno odstranite izolacijo in priključite omejevalno žico na levi priključni sponki (Črno). (glejte sliko 10)

Namestite zaščitni pokrov na polnilno postajo. (glejte sliko 11)

Opozorilo: Dodatna omejevalna žica se lahko priključi s povezovalnim elementom. (glejte sliko 8)
Omejevalna žica se lahko podaljša na dolžino maksimalno 450 m.

Opozorilo: Držite razmak do omejevalne žice, če želite vertikalirati ali pograbit trato.

Instalirajte napajalno enoto v hladnem suhem okolju. Povežite jo s polnilno postajo in omrežno vtičnico, ki se nahaja v notranjosti zgradbe. (glejte sliko 12).

Preverite prikaz na polnilni postaji (glejte sliko 13):

- Prikaz sveti **trajno zeleno**, če obstaja izhodiščna napetost napajalne enote in omejevalna žica ni prekinjena.
- Prikaz **ne sveti**, če manjka izhodiščna napetost napajalne enote.

Instalacija dodatnega vrta (Indego 1300)

Indego 1300 lahko uporabljate za maksimalno tri različne vrtove.

Za instalacijo dodatnega vrta potrebujete dodatno polnilno postajo (F 016 800 384/F 016 800 438), omejevalno žico in količke.

Če želite nastaviti dodatno površino, prosimo postopajte v skladu z naslednjim navodilom za instalacijo.

Opozorilo: Če želite Indego postaviti iz enega vrta v naslednjega, morate pred tem pritisniti tipko „Symbol Home“, tako da se bo zapeljal nazaj v polnilno postajo. Nato ga lahko privzdignete in odnesete k naslednji polnilni postaji.

Prva nastavitve

Namestite odklopnik tokokroga v vrtno orodje in ga postavite za polnjenje v polnilno postajo (glejte slike 14 – 16).

Prikaže se zaslon „Dobrodošli“ z naslednjimi simboli:

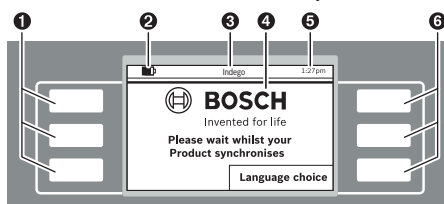

Simbol	Pomen
1	Leve multifunkcijske tipke
2	Stanje napoljenosti akum. baterije
3	Naslov menija/podmenija
4	Displej z zaslonkimi dialogi
5	Navedba časa
6	Desne multifunkcijske tipke

Tipke imajo različne funkcije. Konkretni pomen je odvisen od priklicanega menija in je razložen na displeju.

Tipke poleg puščic (kurzorja) ▲ ali ▼ omogočajo navigacijo navzgor ali navzdol skozi opcije menija. Tipke poleg puščic (kurzorja) ► ali ◀ omogočajo navigacijo znotraj možnosti menija na desno ali levo.

Displej menja v naslednji zaslonki dialog, kakor hitro izberete in potrdite eno izmed opcij.

394 | Slovensko

Instalacija

Najprej pritisnite tipko poleg „Language choice“ (Izbor jezika). Prikaže se zaslonski dialog „Izbor jezika“ z naslednjo vsebino:

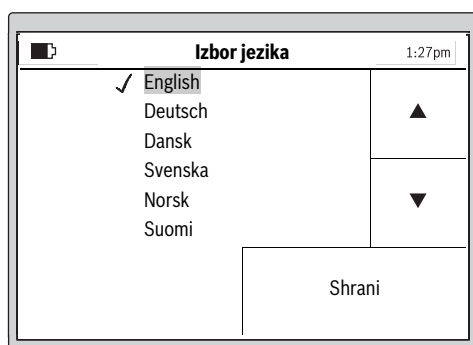

Izberite jezik in potrdite s „Shrani“.

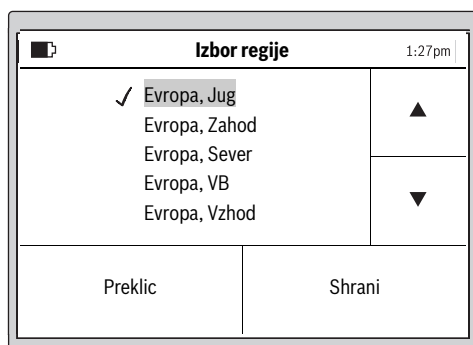

Izberite regijo, v kateri se bo Indego uporabljal in potrdite s „Shrani“.

Ta informacija se bo uporabila za optimiranje elektronskega kompasa robotske kosilnice.

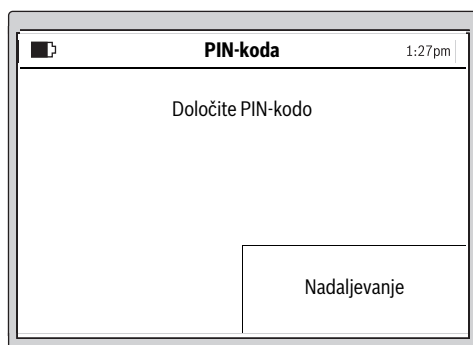

Pritisnite „Nadaljevanje“ za vnos Vaše osebne PIN-kode.

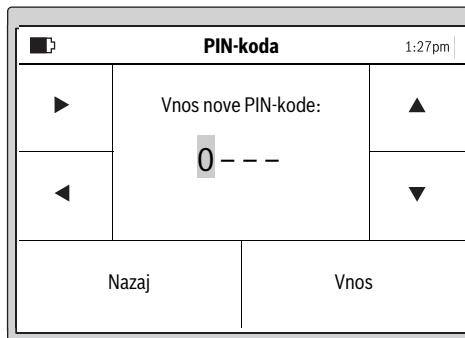

Izberite položaj vnosa s kurzorjem desno/levo in številke s kurzorjem navzgor/navzdol in to potrdite s „Vnos“ ali izberite „Nazaj“, da bi se vrnil k prejšnji „PIN-koda“.

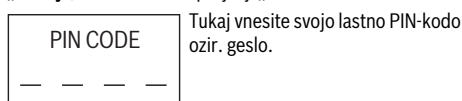

Opozorilo: Skrivajte PIN-kodo pred tretjimi.

Če izgubite svojo osebno PIN-kodo, morate zaradi željenega deblokiranja svoj Indego s polnilno postajo prinesiti v servisni center Bosch. Prosimo, da kontaktirate svojega trgovca ali servis Bosch (glejte „Servis in svetovanje o uporabi“).

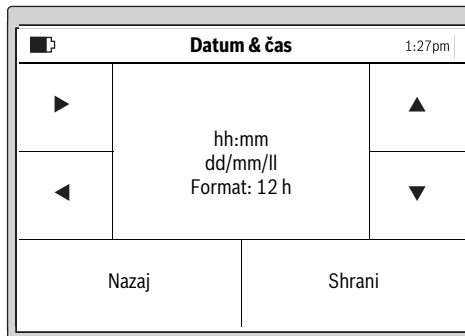

Nastavite čas „hh:mm“, datum „dd/mm/ll“ und das in format ure „Format: 12 h“. Izberite položaj vnosa s kurzorjem desno/levo in številke s kurzorjem navzgor/navzdol in to potrdite s „Shrani“ ali izberite „Nazaj“ za vrnitev nazaj k vnosu „PIN-koda“.

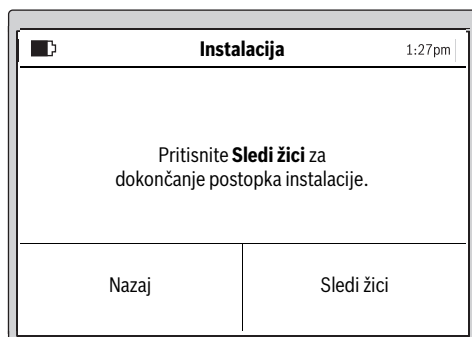

Izberite „**Sledi žici**“ za merjenje vrta.
(Izberite „Nazaj“ za vrnitev k zaslonu „Datum & čas“.)

Opozorilo: Če v tem trenutku utripa prikaz na polnilni postaji, je omejevalna žica prekinjena, predolga (nad 450 m) ali prekratka (pod 20 m).

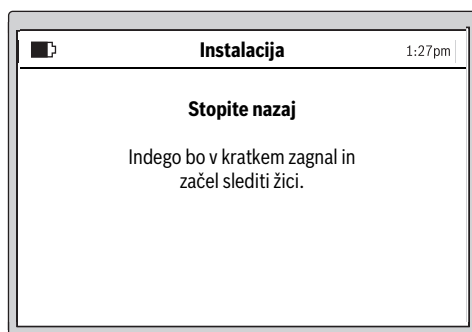

Naslednji zaslonski dialog prikaže prvo sledenje omejevalne žice:

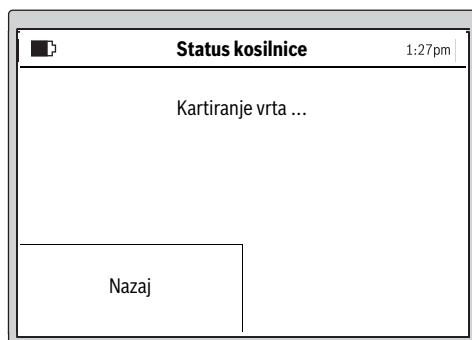

Ko vrtno orodje prvič sledi omejevalni žici, noži ne rotirajo.

Opozorilo: Pri kartiranju sledi Indego omejevalni žici ob robu travnate površine. Tam, kjer se žica v razmaku 1 cm do in od ovir odcepi, se ne prepozna in Indego sledi naprej zunanji obrobi. (glejte sliko 7)

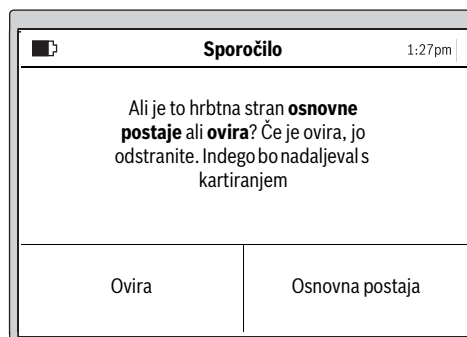

Merjenje je končano, ko vrtno orodje doseže hrbtno strano polnilne postaje.

Pritisnite „**Ovira**“, če se vrtno orodje ne nahaja ob hrbtni strani polnilne postaje. Za končanje instalacije upoštevajte informacije na displeju.

Pritisnite „**Osnovna postaja**“, če se vrtno orodje nahaja ob hrbtni strani polnilne postaje.

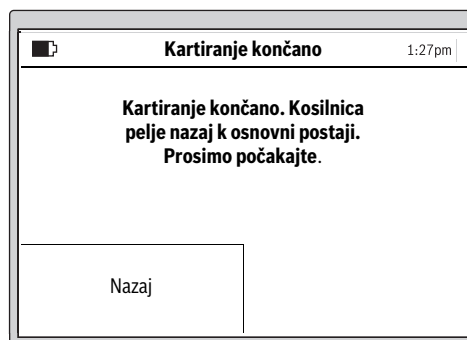

Indego 1300

Na displeju se nahaja opcija, kjer lahko vrtu podelite ime, ki se nahaja v pomnilniku. Da boste nato lahko kartirali dodaten vrt, morate Indego postaviti v tamkajšnjo polnilno postajo. Indego je pripravljen za evidentiranje novega vrta, ko boste potrdili tipko „Karte“.

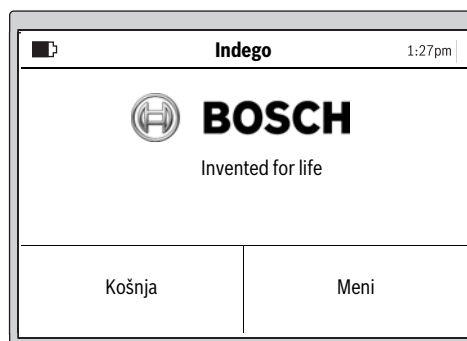

396 | Slovensko

Po uspešni instalaciji lahko pritisnete ali „**Košnja**“ in s tem nemudoma pričnete s košnjo, ali pa pod „**Meni > Uredi časovni načrt**“ določite časovni načrt.

Nadaljne informacije glede obnašanja vrtnega orodja med košnjo si preberite v poglavju „Košnja“.

Vnos načrta za košnjo

Konfigurirajte načrt za košnjo in nastavitev v skladu s svojimi željami.

Tukaj so navedeni približni časi delovanja za popolno evidentiranje vrta. Prosimo upoštevajte, da časi delovanja variirajo, glede na vrsto trate in število objektov na travnati površini.

200 m ²	2 h
500 m ²	6 h
800 m ²	9 h
1000 m ²	12 h
1300 m ²	16 h

Vse točke menija so navedene v poglavju „Meni – navigacija“.

Vnos „**časovnega načrta**“ je natančno opisan. Druge točke menija ne potrebujejo dodatnih pojasnil.

Časovni načrt

Pod „**Meni > Uredi časovni načrt**“ lahko priključite 5 časovnih načrtov.

„**ROČNO**“ morate uporabiti, če naj vrtno orodje deluje izključno v aktualnem času.

Vsak posamezni modus za „**ČAS. PLAN**“ lahko uredite glede na svoje zahteve.

Primer:

Izbor časovnega načrta		1:27pm
Info	ROČNO ✓ ČAS. PLAN 1 ČAS. PLAN 2	▲
Uredi	ČAS. PLAN 3 ČAS. PLAN 4 ČAS. PLAN 5	▼
Nazaj		Izbor

Izberite „**ČAS. PLAN**“ s kurzorjem navzgor/navzdol, npr. „**ČAS. PLAN 1**“ in pritisnite „**Uredi**“.

Čas košnje – uredi		1:27pm
▶	00 04 08 12 16 20	
	P	▲
	T	
◀	S	▼
	Č	
↶	21:00	
		↷

Po želji izberite dan košnje s kurzorji navzgor/navzdol npr. „**P**“. Izberite startni čas s kurzorji desno/levo.

Potrdite startni čas s tipko spodaj desno. Izberite čas končanja s kurzorji desno/levo. Potrdite čas končanja s tipko spodaj desno.

Vrtno orodje deluje tako dolgo znotraj časovnega okvira, dokler ni treba napolniti akumulatorske baterije. Če je površina trate pred pretekom časovnega okvira že pokošena, se vrtno orodje vrne nazaj k polnilni postaji.

Programirani časovni okviri so prikazani v preglednem načrtu.

Čas košnje – uredi		1:27pm
▶	00 04 08 12 16 20	
	P	▲
	T	
◀	S	▼
	Č	
↶	21:00	
		↷

Nastavite vse dodatno potrebne dneve za košnjo in potrdite svoj osebni „**ČAS. PLAN 1**“ s tipko spodaj levo.

Za izbris časovnega načrta se premaknite s kurzorji k časovnemu oknu in ga izbrišite s tipko spodaj desno.

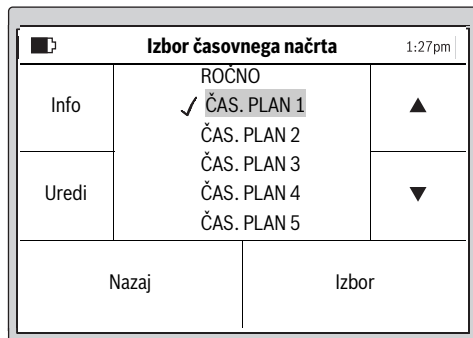

Poleg shranjenega časovnega načrta se pojavi kljukica ✓. Vrtno orodje starta s košnjo nemudoma na dan in startni čas časovnega okvira 1.

Opozorilo: Zaradi različnih sezonskih pogojev rasti nastavite spomladi, poleti in v jeseni tudi različne časovne okvire. Opazujte rast trate in če je potrebno, prilagodite svoj časovni načrt.

Košnja

- ▶ **Ne dovolite, da bi se otroci vozili na vrtnem orodju.**
- ▶ **Pritisnite ročno tipko Stop, preden privzdignete vrtno orodje na ročaju za nošenje.**

Višina reza: Višino reza lahko nastavite v višini 20 mm do 60 mm (glejte sliko 18). Na razpolago je 10 različnih nastavitev (pribl. 20 mm, 24 mm, 29 mm, 33 mm, 38 mm, 42 mm, 47 mm, 51 mm, 56 mm und 60 mm).

Opozorilo: Sistem nožev Indego je koncipiran za rezanje kratke trave (3–5 mm). Ostanke trave lahko obležijo kot zastirka za gnojenje trate.

Določite časovni okvir s pogostimi ponovitvami. Na ta način boste dosegli dobre rezultate košnje, ena polnitev akum. baterije bo držala dlje časa in preprečili boste ostanke trave na trati.

Ko se je košnja že pričela:

- vrtno orodje deluje v načinu obratovanja „Ročno“ tako dolgo, da je travnata površina pokošena in se pritisne tipka Stop. Košnja se prekine za polnjenje akumulatorske baterije.
- deluje vrtno orodje v programiranem modusu „Čas. plan“ neprekinjeno znotraj enega časovnega okvira. Košnja prekine izključno zaradi polnjenja. Če želite prekiniti košnjo pred koncem časovnega okvira, morate pritisniti ročno tipko Stop. Če je površina trate pred pretekom časovnega okvira že pokošena, se vrtno orodje vrne nazaj k polnilni postaji.

Indego 1300

Indego 1300 prepozna menjavo v drugo polnilno postajo in naloži pravilno karto vrta v primeru, da ste vrt že kartirali. Če ste izbrali časovni načrt, bo Indego 1300 v izbranem časovnem oknu pričel s košnjo.

Učinkovito košenje z Logicut

Kako učinkovito kosi Indego (glejte sliko 19)

Za učinkovito košnjo se Indego nauči obliko površine, na kateri deluje. Postopek učenja se izvaja med prvimi dvema delovnimi cikli.

V nadaljevanju Vam želimo razložiti, kako se Indego nauči oblike trate.

Tako deluje

Za učinkovito košnjo Indego kartira zunanjo linijo travnate površine in položaj objektov, ki ležijo na ozir. v tej površini (drevesa, gredice, ribniki ipd.), ki se pri instalaciji omejijo s pomočjo omejitvene žice. Tako lahko Indego kalkulira, kjer mora pokositi travo, kjer je že pokošena in tudi pot k polnilni postaji in stran od nje. Tako je Indego sposoben, da to nalogo opravi veliko bolj učinkovito.

Kartiranje delovne površine (glejte sliko 19)

Po končanih nastavitvah kartira Indego najprej zunanjo obliko vrta. To se opravi tako, da zapelje po omejitveni žici ob robu travnate površine. Ob vožnji meri Indego razdalje, generira karto in jo shrani v svojem polnilniku.

Opozorilo: Indego ne sledi žici k notranjim omejitvenim objektom.

Priučitev položaja omejenih vrtnih objektov (glejte sliko 19)

Takoj ko je Indego prenehal kartiranje površine, ki se naj pokosi, lahko prične s košnjo. Po aktiviranju ukaza „Košnja“ zapusti Indego polnilno postajo in prične kositi travo v paralelnih sledeh. Paralelne poti so omejene na približno 10 m, saj se tako omogoči kar najbolj natančno držanje poti. Delna površina se izdela v paralelnih sledeh, razen če zadane na žico, ki omejuje objekte.

Če odkrije takšen objekt, sledi Indego omejevalni žici okoli objekta in s tem evidentira formo. Indego v namene verificiranja položaja objekta zapelje na rob travnate površine do omejevalne žice in to lokacijo shrani v karti vrta. Nato Indego nadaljuje kartiranje. Postopek se ponovi, če Indego sreča nadaljne objekte. Po končanju svojih del zapelje Indego nazaj k polnilni postaji.

Opozorilo: Postopek se pri drugi košnji ponovi. Na ta način se zagotovi, da se odkrijejo vsi objekti v vrtu in da se te lokacije zanesljivo protokolirajo v krato vrta.

Če Indego ne najde novih objektov, normalno nadaljuje s košnjo.

Če želite po zagonu ograditi dodatno površino znotraj vrta, ki se ne sme pokositi (npr. cvetlično gredo), lahko vstavite dodatno omejevalno žico s kabelskim spojnikom. (glejte sliko 9)

398 | Slovensko

Modus košnje (glejte sliko 19)

Ko se je Indego naučil, kjer se nahajajo vsi objekti v vrtu, kosi trato učinkovito v paralelnem linijskem vzorcu.

Rezanje z dvojno hitrostjo

Če Indego pri rezanju zadane na mesto z visoko ali debelo travo, avtomatsko poveča število vrtljajev rezalnega sistema in zmanjša hitrost vožnje tako dolgo, da bo takšno mesto pokošeno.

Košnja roba

V tem modusu kosi Indego vzdolž omejevalnega roba. Možno je nastaviti, kako pogosto to stori. V osnovni nastavitvi se to opravi pri vsaki četrti košnji.

Prekrivanje sledi košnje

Indego kosi trato v paralelnih linijah dolžine do 10 m. Razmak med linijami je prednastavljen na 20 cm, vendar se pri višji travi avtomatsko zmanjša. Ko je trava pokošena, z delom nadaljuje v skladu z nastavljenim razmakom med potmi. Uporabnik lahko preko menija te nastavitve tudi spremeni.

Tipke na polnilni postaji (Indego 1300)

Na polnilni postaji Indego 1300 se nahajajo dodatne funkcijske tipke za krmiljenje robotske kosilnice Indego.

Simbol Osnovna postaja – S pritiskom na to tipko se vrne Indego v polnilno postajo.

Simbol Stop – S pritiskom na to tipko se Indego ustavi.

Če ste na ta način Indego ustavili, je za nadaljevanje delovanja treba vnesti PIN-kodo.

Senzorji

Vrtno orodje je opremljeno z naslednjimi senzorji:

- **Senzor dviga** se aktivira in izklopi pogon in nože, ko se vrtno orodje privzdigne.
- **Senzor prevrnitve** prepozna, ko leži vrtno orodje s spodnjo stranjo navzgor in izklopi pogon in nože.
- **Senzor blokiranja** pri dotiku prepozna oviro v širini kolesnice vrtnega orodja in sproži spremembo smeri.
- **Senzor naklona** se aktivira, ko vrtno orodje doseže kot 45°.

Če se aktivira eden izmed senzorjev, npr. senzor dviga, se pojavi na displeju sporočilo: „Vrtno orodje se je privzdignilo. Prosimo vnesite PIN-kodo za nadaljevanje.“. Displej preide v stanje mirovanja, če v roku 10 minut ni vnosa. Za ponovno aktiviranje displeja pritisnite poljubno tipko.

Če se vrtno orodje nahaja v stanju mirovanja, pritisnite poljubno tipko za priklic zaslona za vnos PIN-a in vnesite PIN-kodo.

Polnjenje akumulatorske baterije

Akum. baterija je opremljena z nadzorom temperature, ki dovoljuje polnjenje izključno v temperaturnem območju med 5 °C in 45 °C.

Litij-ionska akumulatorska baterija se dobavi delno izpraznjena. Za doseg polne kapacitete akum. baterije jo morate pred prvo uporabo vrtnega orodja v celoti napolniti na polnilni postaji.

Litij-ionsko akumulatorsko baterijo lahko kadarkoli napolnite, ne da bi pri tem skrajšali življenjsko dobo. Prekinitvev postopka polnjenja akumulatorske baterije ne poškoduje.

Pri skoraj ali popolnoma izpraznjeni akumulatorski bateriji zaščitno stikalo izklopi vrtno orodje: Noži se ne premikajo več.

Programska tabela

Naslednje tabele razložijo različne točke menija.

Nastavitve		Razlaga	
Nastavitev košnje	Košnja roba	Nikoli	Vrtno orodje nikoli ne reže roba.
		Vsako 4. krat	Vrtno orodje reže rob pri vsaki 4. košnji.
		Vsako 2. krat	Vrtno orodje reže rob pri vsaki 2. košnji.
		Vedno	Indego reže rob pri vsaki košnji. Opozorilo: Indego pokosi rob pri vseh košnjah, ki se nahajajo v koledarju ali če pritisnete „Košnja“.
Prekrivan. sledi košnje			Razmak med linijami je prednastavljen na 20 cm, vendar se pri višji travi avtomatsko zmanjša. Uporabnik lahko preko menija te nastavitve tudi spremeni.
Signal-ID			Menjava na drugi frekvenčni kanal pri motnji signala.
Izbrisi vrt			Izbrisala se bo karta površine vrta, ki je shranjena v robotski kosilnici. Opozorilo: Stroj se naj nahaja v polnilni postaji.
Upravljanje vrta ¹⁾	Izbrisi vrt		Izbrisala se bo karta aktualnega vrta, ki je shranjena v robotski kosilnici.
		Preimenujte vrt Vrtovi-seznam	Shranjena karta aktualnega vrta se lahko preimenuje. Prikazuje seznam shranjenih signalnih-ID kart.
Varnostne opcije	Sprememba PIN		Za reaktiviranje po avtomatični zapori in varnostnem izklopu je potreben vnos PIN-kode. Sprememba PIN-kode najprej zahteva vnos trenutne PIN-kode.
		Avtomatska zapora	Vklop
		Izklop	Tipke so vselej pripravljene za vnos.
Izbor jezika			Sprememba jezika prikaza.
Sistemske opcije	Nastavitev zvoka tipk		Sprememba glasnosti zvoka tipk.
	Nastavitev displeja	Svetlost displeja	Nastavitev svetlosti displeja svetlejše ali temnejše.
	Info		Informacija o verziji program. opreme, serijski št. in zadnjem servisu.
	Tovarniška nastavitve		Ponastavitev vrtnega orodja na tovarniške nastavitve izbriše vse osebne nastavitve. Ponastavitev vrtnega orodja na tovarniške nastavitve zahteva novo evidentiranje vrta.
Izbor regije			Lokalizacija za elektronski kompas
Nastavitev časa & datuma			Vnos časa in datuma.

¹⁾ Indego 1300

400 Slovensko		
Izbor časovnega načrta		Razlaga
ROČNO	Info	Inform. o pomoči za modus ROČNO.
	Izbor	Izberite funkcijo, ko se časovni načrt naj ne uporablja.
ČAS. PLAN 1 – 5	Uredi	Programiranje do 5 avtomatskih časovnih načrtov z nastavitvijo individualnih dnevov košnje in časovnih okvirov.
	Izbor	Aktivira enega od 5-ih individualnih časovnih načrtov.
Informacija o časovnih načrtih		Razlaga
Informacija o časovnih načrtih		Pregled programiranih dnevov košnje.
	Nazaj	Nazaj h glavnemu meniju.
	Izbor časovnega načrta	Priklic podmenija „Izbor časovnega načrta“.
Zapora tipk		Razlaga
Zapora tipk		Tipke so takoj zaprte, neodvisno od avtomatske zapore.
	Sprostitev tipk	Za sprostitvev tipk je potreben vnos PIN-kode.

Iskanje napak

Pomoč na spletni strani



<http://www.bosch-indego.com>



Simptomi	Možen vzrok	Pomoč
Vrtno orodje ne deluje	Možna zamašitev	Preverite in po potrebi očistite spodnjo stran vrtnega orodja (pri tem morate vedno nositi vrtno rokavice)
	Akumulator ni do konca napolnjen	Namestite vrtno orodje za polnjenje v polnilno postajo
	Trava je predolga	Nastavite večjo višino reza
	Akumulator prehladen/prevroč	Segrejte/ohladite akumulator
	Odklopnik tokokroga se ni pravilno/v celoti vstavil	Pravilno ga vstavite
Motor zažene in se nato ponovno ustavi	Akumulator ni do konca napolnjen	Namestite vrtno orodje za polnjenje v polnilno postajo
	Odklopnik tokokroga se ni pravilno/v celoti vstavil	Pravilno ga vstavite
	Akumulator prehladen/prevroč	Segrejte/ohladite akumulator Nastavite večjo višino reza
Vrtno orodje deluje s prekinitvami	Možna interna napaka	Obrnite se na pooblaščen servis Bosch

Simptomi	Možen vzrok	Pomoč
Vrtno orodje zapušča neenakomerno pokošeno trato	Višina reza je prenizka	Nastavite večjo višino reza
	Topi noži	Zamenjava nožev
	Možna zamašitev	Preverite in po potrebi očistite spodnjo stran vrtnega orodja (pri tem morate vedno nositi vrtno rokavico)
Trata delno nepokošena	Časovni okvir premajhen za velikost trate	Povečajte časovni okvir
	Čas delovanja akumulatorske baterije	Obrnite se na pooblaščen servis Bosch
	Razmak med ovirami, ki so obdani z omejevalno žico, je manjši od 1 m	Povečajte razmak med omejevalnimi žicami Opozorilo: ovir z višino nad 6 cm ni treba obdati z žico
	Neizravnano oz. jamasto stanje trate	V meniju nastavitve košnje povečajte/zmanjšajte prekrivanje sledi košnje
Močne vibracije/šum	Matica oz. vijak noža sta zrahljana	Privijte matico oz. vijak noža
	Poškodovan nož	Zamenjava nožev
Ni možno izvajati postopka polnjenja	Polnilni kontakti so korodirani	Očistite polnilne kontakte
	Možna interna napaka	Obrnite se na pooblaščen servis Bosch
Vrtno orodje ne more peljati v polnilno postajo	Omejevalna žica ni pravilno nameščena	Preverite in naravnajte omejevalno žico
	Ojevalna žica v bližini vira motnje	Upoštevajte zadosten razmak med omejevalno žico in virom motnje (pribl. 1 m)
Utripa LED na polnilni postaji	Omejevalna žica je prekinjena, predolga ali prekratka	Preverite, ali omejevalna žica ni prekinjena in ali je dolga 20 m – 450 m. Nato izklopite oskrbovanje z napetostjo in ga ponovno vklopite.
	Prikaz na polnilni postaji ne sveti	Omrežni vič napajalne enote ni (pravilno) vtaknjen Omrežni vtič (do konca) vtaknite v vtičnico
	Morebitna okvara vtičnice ali omrežnega kabla	Poskrbite, da bo avtoriziran električar preveril omrežno napetost
	Okvara napajalne enote ali polnilne postaje	Poskrbite, da bo servisni center Bosch preveril napajalno enoto ali polnilno postajo

Servis in svetovanje o uporabi

www.bosch-garden.com

Pri vseh vprašanjih in naročilih nadomestnih delov morate nujno navesti desetmestno številko izdelka s tipske tablice vrtnega orodja.

Če je potrebno, pošljite robotsko kosilnico in polnilno postajo vselej oboji skupaj na naslov servisnega centra Bosch.

Dodatno je nujna verzija programske opreme Vašega vrtnega orodja (glejte „**Meni > Nastavitve > Sistemske nastavitve > Info**“).

Slovensko

Top Service d.o.o.
Celovška 172
1000 Ljubljana
Tel.: (01) 519 4225
Tel.: (01) 519 4205
Fax: (01) 519 3407

Transport

Priložene litij-ionske akumulatorske baterije so podvržene zahtevam zakona o nevarnih snoveh. Uporabnik lahko akumulatorske baterije brez nadaljnjih pogojev transportina na cesti.

Pri pošiljkah s strani tretjih (npr.: zračni transport ali špedicija) se morajo upoštevati posebne zahteve glede embalaže in označitve. Pri pripravi odpreme mora biti obvezno nujno vključen strokovnjak za nevarne snovi.

Odlaganje

Vrtnih orodij, polnilnih naprav, akumulatorskih baterij/baterij ne smete odvreči med hišne odpadke!

Samo za države EU:



V skladu z Direktivo 2012/19/EU se morajo električne in elektronske naprave, ki niso več v uporabi ter v skladu z Direktivo 2006/66/ES se morajo okvarjene ali obrabljene akumulatorske baterije/baterije zbirati ločeno in okolju prijazno reciklirati.

- **Integrirane akumulatorske baterije smete odstraniti samo, ko jih odstranite med odpadke.** Z odpiranjem okrova ohišja lahko vrtno orodje uničite.
- **Integrirane akumulatorske baterije sme v namen odstranitve med odpadke demontirati izključno servis.**

402 | Hrvatski

Akumulatorji/baterije:**Li-Ion:**

Prosimo upoštevajte opozorila, ki so navedena v poglavju „Transport“.

Pridržujemo si pravico do sprememb.

Hrvatski

Hvala Vam na kupnji robotske kosilice Indego.
Prije instaliranja kosilice pročitajte sljedeće sigurnosne napomene.

Upute za sigurnost

Pažnja! Pažljivo pročitajte sljedeće upute. Upoznajte se sa elementima posluživanja i propisnom uporabom vrtnog uređaja. Upute za rad molimo spremite na sigurno mjesto za kasniju primjenu.

Objašnjenje simbola na vrtnom uređaju

Opće napomene za opasnost. Ovaj vrtni uređaj ne smije blokirati ili zatvarati izlaze.



Upozorenje: Prije puštanja u rad vrtnog uređaja pročitajte upute za rukovanje.



Upozorenje: Isključni uređaj aktivirajte prije izvođenja radova na vrtnom uređaju ili vrtni uređaj podignite.



Oprez: Ne dodirujte rotirajuće noževe jer su ovi noževi oštri. Zaštitite nožne prste i prste na rukama.



Prije njihovog zahvaćanja pričekajte da se svi dijelovi vrtnog uređaja potpuno zaustave. Nakon isključivanja vrtnog uređaja noževi rotiraju još neko vrijeme i mogu prouzročiti ozljede.



Pazite da odbačena strana tijela ne ozljede osobe koje se nalaze oko uređaja.



Upozorenje: Kada radi, održavajte siguran razmak od vrtnog uređaja.



Ne vozite se na vrtnom uređaju.



Punjač je opremljen sa sigurnosnim transformatorom.

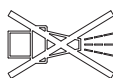

Za čišćenje robotske kosilice ne koristite visokotlačni uređaj za čišćenje ili vrtno crijevo za zalijevanje.

Rukovanje

- ▶ **Prije svih radova na vrtnom uređaju (npr. održavanje, zamjena alata, itd.), kao i prije transporta i uskladištenja, uklonite prekidač strujnog kruga.**
- ▶ Nikada ne dopustite korištenje vrtnog uređaja djeci ili osobama koje nisu upoznate s ovih uputama. Propisima zemlje korisnika možda se ograničava starost rukovatelja.
- ▶ Ovaj vrtni uređaj nije predviđen da s njime rade osobe (uključujući djeca) sa ograničenim fizičkim, senzornim ili psihičkim sposobnostima ili nedovoljnim iskustvom i/ili nedovoljnim stručnim znanjima. U takvim slučajevima ovakve osobe

trebaju raditi pod nadzorom stručne osobe zadužene za sigurnost ili trebaju dobiti upute kako se sa uređajem radi.

Djecu treba držati pod nadzorom, kako se ne bi igrala sa vrtnim uređajem.

- ▶ Osoba koja radi sa uređajem ili korisnik odgovorna je za nezgode ili za štete počinjene drugim ljudima ili njihovoj imovini.
- ▶ Odmah pritisnite crvenu Stop tipku ako bi se pri radu vrtnog uređaja pojavile neke opasnosti.
- ▶ Izvršite ispravno instaliranje granične žice prema uputama za rad.
- ▶ Kontrolirajte graničnu žicu. Ona mora biti nategnuta po čitavoj dužini i bez labavih petlji žice i pričvršćena na tlo pomoću kolčića.
- ▶ Kontrolirajte pravilnost područja na kojem će se vrtni uređaj koristiti i odstranite sve kamenje, grančice, žice i ostale strane predmete.
- ▶ Ne smije se voziti preko priključnog kabela koji se nalazi pod naponom.
- ▶ Redovito kontrolirajte vrtni uređaj, kako bi bili sigurni da nisu istrošeni ili oštećeni noževi, vijci noževa ili mehanizam za rezanje. Kako bi se izbjegla neravnoteža, istrošene noževe i vijke noževa zamijenite kao kompletni set.
- ▶ Vrtni uređaj nikada ne koristite s oštećenim zaštitnim pokrivalima ili bez sigurnosnih naprava.
- ▶ Vaše ruke i stopala ne stavljajte blizu ili ispod rotirajućih dijelova.
- ▶ Vrtni uređaj nikada ne dižite niti nosite dok radi motor.

▶ Vrtni uređaj ne ostavljajte da radi bez nadzora, ako znadete da se u blizini zadržavaju domaće životinje, djeca ili odrasle osobe.

▶ Vrtni uređaj uključite prema uputama za rukovanje i na sigurnom razmaku odmaknite se od rotirajući noževa.

▶ Vrtni uređaj ne koristite istodobno s uređajem za prskanje trave. Načinite plan rada, kako bi bili sigurni da oba sustava neće istodobno raditi.

▶ **Ne izvodite nikakve izmjene na vrtnom uređaju.** Nedopuštene izmjene mogu umanjiti sigurnost vašeg vrtnog uređaja i dovesti do pojačanih šumova i vibracija.

Otpustiti prekidač strujnog kruga:

- prije odstranjivanja blokada,
- kada vrtni uređaj kontrolirate, čistite ili na njemu radite,
- ako vrtni uređaj neuobičajeno vibrira (vrtni uređaj treba zaustaviti i odmah ispitati),
- nakon udara u neki čvrsti predmet. Vrtni uređaj kontrolirajte na oštećenja i za potrebne popravke obratite se ovlaštenom Bosch servisu.

Održavanje

- ▶ **Kada rukujete ili radite oko oštih noževa, uvijek nosite rukavice za rad u vrtu.**
- ▶ **Prije svih radova na vrtnom uređaju uklonite prekidač strujnog kruga.**
- ▶ **Prije svih radova na stanci za punjenje ili na uređaju za opskrbu električnom energijom, izvucite utikač iz mrežne utičnice.**

404 | Hrvatski

Vanjske površine vrtnog uređaja očistite temeljito mekom četkom i krpom. **Za čišćenje ne koristite vodu i otapala ili sredstva za poliranje.**

Odstranite sve nakupine trave i naslage, posebno sa otvora za hlađenje.

Vrtni uređaj ne okrećite s donjom stranom okrenutom prema gore i redovito čistite područje oko noževa. Travu koja čvrsto prijanja na vrtni uređaj treba odstraniti četkom s krutim čekinjama ili pomoću strugala. (vidjeti sliku A)

Noževi se mogu okrenuti. (vidjeti sliku B)

- ▶ Sve matice, svornjaci i vijci moraju biti čvrsto stegnuti, kako bi se zajamčilo sigurno radno stanje vrtnog uređaja.
- ▶ Redovito kontrolirajte vrtni uređaj i za vašu sigurnost zamijenite istrošene i oštećene dijelove.
- ▶ Pazite da se koriste samo originalni Bosch rezervni dijelovi.
- ▶ Prema potrebi, istrošene noževe i vijke noževa zamijenite kao kompletni set.

Zimsko skladištenje i transport

- ▶ **Prije spremanja vrtnog uređaja uklonite prekidač strujnog kruga.**
- ▶ Indego je pripravan za rad na temperaturi od 5 °C do 45 °C. Indego i stanicu za punjenje spremite tijekom zimske sezone, kad su temperature stalno ispod 5 °C, na sigurno i suho mjesto koje nije dostupno djeci.

Na vrtni uređaj ne stavljajte nikakve predmete ili stanicu za punjenje.

Ako Indego transportirate na veće udaljenosti, upotrijebite originalno pakiranje.

SD kartica

Sučelje SD-kartice u robotskoj kosilici namijenjeno je samo dijagnostiku softvera od strane Bosch ovlaštenog servisnog centra.

Opasnosti od aku-baterije

- ▶ Punjenje aku-baterije smije se izvoditi samo u stanici za punjenje koju je odobrio Bosch.
- ▶ Indego radi na temperaturi od 5 °C do 45 °C. Ako je temperatura aku-baterije izvan tog raspona, Indego će to dojaviti na zaslonu i ostat će u stanici za punjenje ili će se, ako radi, vratiti u stanicu za punjenje.
- ▶ Izbjegavajte kontakt s vrtnim uređajem, ako bi u izuzetnom slučaju iz aku-baterije propustila tekućina. U slučaju kontakta s ovom tekućinom, zatražite liječničku pomoć.
- ▶ Ako bi se aku-baterija oštetila, tekućina može izaći i nakvasiti susjedne dijelove. Kontrolirajte ove dijelove da li su nakvašeni ovom tekućinom i u slučaju potrebe zatražite pomoć Bosch ovlaštenog servisa.
- ▶ **Otvorite vrtni uređaj, ali ne unutarnju aku-bateriju.** Inače, postoji opasnost od kratkog spoja kao i od strujnog udara.
- ▶ **Vrtni uređaj zaštitite od vatre.** Postoji opasnost od eksplozije.
- ▶ **U slučaju oštećenja i nestručnog rukovanja vrtnim uređajem, iz aku-**

baterije mogu početi izlaziti pare. Dovedite svježi zrak i u slučaju potrebe zatražite liječničku pomoć. Pare mogu nadražiti dišne putove.

- ▶ Vrtni uređaj uskladištite samo na temperaturi od – 20 °C do 50 °C. Nemojte ga ostaviti, na primjer, ljeti u automobilu.

Upute za sigurnost za punjač i uređaj za opskrbu električnom energijom

- ▶ **Punjenje aku-baterije smije se izvoditi samo preko originalne Bosch stanice za punjenje.** Inače postoji opasnost od eksplozije i požara.
- ▶ **Redovito kontrolirajte stanicu za punjenje, uređaj za opskrbu električnom energijom, priključni kabel i utikač. Stanicu za punjenje ili uređaj za opskrbu električnom energijom ne koristite ako bi se na njima ustanovila oštećenja. Stanica za punjenje ili uređaj za opskrbu električnom energijom ne otvarajte sami, a popravak prepustite samo ovlaštenom stručnom osoblju i samo s originalnim rezervnim dijelovima.** Oštećenje na stanici za punjenje, uređaju za opskrbu električnom energijom, priključnom kabelu ili utikaču povećava opasnost od strujnog udara.
- ▶ **Sa stanicom za punjenje ili uređajem za opskrbu električnom energijom ne radite na lako zapaljivoj podlozi (npr. papiru, tekstilu, itd.) odnosno u zapaljivoj radnoj okolini.** Postoji opasnost od

požara zbog zagrijavanja stanice za punjenje ili uređaja za opskrbu električnom energijom, nastalog kod punjenja.

- ▶ **Obratite pozornost na djecu.** Na taj ćete način biti sigurni da se djeca neće igrati sa stanicom za punjenje, uređajem za opskrbu električnom energijom ili vrtnim uređajem.
- ▶ **Djeca i osobe koje zbog svojih fizičkih, osjetilnih ili duševnih sposobnosti ili svojeg neiskustva, nisu u stanju sigurno rukovati stanicom za punjenje ili uređajem za opskrbu električnom energijom, stanicu za punjenje i uređaj za opskrbu električnom energijom ne smiju koristiti bez nadzora ili uputa od strane odgovorne osobe.** Inače postoji opasnost od pogrešnog rukovanja i ozljeda.
- ▶ Napon izvora struje mora se podudarati s podacima na uređaju za opskrbu električnom energijom.
- ▶ Uređaj za opskrbu električnom energijom u idealnom slučaju mora se priključiti na mrežnu utičnicu, koja je preko FI-zaštitne sklopke (RCD) osigurana sa strujom kvara od maksimalno 30 mA. Redovito ispitajte funkciju FI-zaštitne sklopke (RCD).
- ▶ Priključni kabel mora se redovito ispitati na znakove oštećenja i smije se koristiti samo u besprijekornom stanju.
- ▶ Ako treba zamijeniti priključni kabel, kako bi se izbjegle moguće opasnosti ovu zamjenu treba prepustiti proizvođaču, njegovim ovlaštenim

406 | Hrvatski

servisima ili za to ovlaštenim osobama.

- ▶ Pri zamjeni priključnog kabela stanice za punjenje i uređaja za opskrbu električnom energijom, treba paziti da su odobreni od Boscha.
- ▶ Mrežni utikač nikada ne hvatati mokrim rukama.
- ▶ Preko priključnog kabela ne smije se voziti, ne smije ga se prignječiti, potezati, jer bi se mogao oštetiti. Zaštitite kabel od izvora topline, ulja i oštrih rubova.





Uređaj za opskrbu električnom energijom zaštitno je izoliran radi sigurnosti i ne zahtijeva uzemljenje. Radni napon iznosi 230 V AC, 50 Hz (za države koje nisu članice EU: 220 V, 240 V, ovisno o izvedbi). Informacije o tome možete dobiti od ovlaštenog Bosch servisa.

U slučaju sumnje zatražite pomoć kvalificiranog električara ili najbližeg Bosch servisa.

Priključni kabel treba redovito kontrolirati na vidljiva oštećenja i starenje i smije se koristiti samo u besprijekornom stanju.

Simboli

Donji simboli namijenjeni su za čitanje i razumijevanje uputa za rad. Zapamtite ove simbole i njihovo značenje. Ispravno tumačenje simbola pomoći će vam da vrtni uređaj bolje i sigurnije koristite.

Simbol	Značenje
	Nosite zaštitne rukavice
	Dopuštene radnje
	Zabranjena radnja
	Pribor/rezervni dijelovi

Uporaba za određenu namjenu

Vrtni uređaj je predviđen za šišanje tratine na privatnim parcelama.

Tehnički podaci

Automatska kosilica za travu	SI jedinice	Indego	Indego 800	Indego 1000 Connect	Indego 1100 Connect	Indego 1200 Connect	Indego 1300
Kataloški br.	3 600 HA2 0.. ... HA2 1..	... HA2 1..	... HA2 3..	... HA2 3..	... HA2 3..	... HA2 2..
Širina rezanja	cm	26	26	26	26	26	26
Visina rezanja	mm	20 – 60	20 – 60	20 – 60	20 – 60	20 – 60	20 – 60
Kut nagiba travnjaka (max.)	°	20	20	20	20	20	20
Veličina radne površine (sve površine)							
– maksimalna	m ²	1000	800	1000	1100	1200	1300
– minimalno	m ²	20	20	20	20	20	20
– po punjenju aku-baterije do*	m ²	200	200	200	200	200	200
Težina	kg	11,1	11,1	11,1	11,1	11,1	11,1
Vrsta zaštite		IPX1	IPX1	IPX1	IPX1	IPX1	IPX1

Serijski broj

vidjeti tipsku pločicu na vrtnom uređaju

*ovisno od visine rezanja, stanja trave i vlažnosti

**ovisno od tipa uređaja

Podaci vrijede za nazivni napon [U] od 230 V. U slučaju odstupanja napona i u izvedbama specifičnim za dotičnu zemlju, ovi podaci mogu varirati.

Molimo pridržavajte se kataloškog broja na tipskoj pločici vrtnog uređaja. Trgovačke oznake pojedinih vrtnih uređaja mogu varirati.

Automatska kosilica za travu	SI jedinice	Indego	Indego 800	Indego 1000 Connect	Indego 1100 Connect	Indego 1200 Connect	Indego 1300
Aku-baterija		Li-ionska	Li-ionska	Li-ionska	Li-ionska	Li-ionska	Li-ionska
Nazivni napon	V=	32,4	32,4	32,4	32,4	32,4	32,4
Kapacitet	Ah	3,0	3,0	3,0	3,0	3,0	3,0
Broj aku-čelija		18	18	18	18	18	18
Vrijeme rada, prosječno do*	min	50	50	50	50	50	50
Trajanje punjenja aku-baterije (max.)	min	50	50	50	50	50	50
Granična žica							
Granična žica							
– isporučeni kabel	m	150/200**	150	200	200	250	300
– instalirana dužina, min.	m	20	20	20	20	20	20
– instalirana dužina, max.	m	450	450	450	450	450	450
Stanica za punjenje							
Kataloški br.	F 016 L69 104	... L69 104	... L69 104	... L69 104	... L69 104	... L69 105
Ulazni napon	V	42	42	42	42	42	42
Potrošnja energije	W	150	150	150	150	150	150
Struja punjenja	A	2,0	2,0	2,0	2,0	2,0	2,0
Dopušteno područje temperature punjenja	°C	5 – 45	5 – 45	5 – 45	5 – 45	5 – 45	5 – 45
Težina	kg	2,0	2,0	2,0	2,0	2,0	2,0
Vrsta zaštite		IPX1	IPX1	IPX1	IPX1	IPX1	IPX1
Uređaj za opskrbu električnom energijom							
Kataloški br.							
Švicarska	F 016 L69 117	... L69 117	... L69 117	... L69 117	... L69 117	... L69 117
Engleska		... L69 118	... L69 118	... L69 118	... L69 118	... L69 118	... L69 118
Ostale europske zemlje		... L69 116	... L69 116	... L69 116	... L69 116	... L69 116	... L69 116
Australija		... L69 119	... L69 119	... L69 119	... L69 119	... L69 119	... L69 119
Ulazni napon (izmjenični napon)	V	220 – 240	220 – 240	220 – 240	220 – 240	220 – 240	220 – 240
Klasa zaštite		□ / II	□ / II	□ / II	□ / II	□ / II	□ / II
Frekvencija	Hz	50/60	50/60	50/60	50/60	50/60	50/60
Izlazni napon (istosmjerni napon)	V	42	42	42	42	42	42
Vrsta zaštite		IPX7	IPX7	IPX7	IPX7	IPX7	IPX7
Težina	kg	2,0	2,0	2,0	2,0	2,0	2,0

*ovisno od visine rezanja, stanja trave i vlažnosti

**ovisno od tipa uređaja

Podaci vrijede za nazivni napon [U] od 230 V. U slučaju odstupanja napona i u izvedbama specifičnim za dotičnu zemlju, ovi podaci mogu varirati.

Molimo pridržavajte se kataloškog broja na tipskoj pločici vrtnog uređaja. Trgovačke oznake pojedinih vrtnih uređaja mogu varirati.

408 | Hrvatski

Informacije o buci i vibracijama

Emisijske vrijednosti buke utvrđene sukladno
FprEN 50636-2-107.

Razina buke uređaja vrednovana sa A obično iznosi: razina
zvučnog tlaka 64 dB(A); razina učinka buke 72 dB(A).
Nesigurnost K = 2,74 dB.

Izjava o usklađenosti **CE** 1588

Izjavljujemo uz punu odgovornost da ovaj proizvod opisan u
„Tehničkim podacima“ odgovara svim važećim odredbama i
smjernicama 2006/42/EC, 1999/5/EC, 2000/14/EC,
2009/125/EC, 2011/65 EU uključujući njihove izmjene i da
je usklađen sa slijedećim normama: EN 60335-1:2012/
FprEN 50636-2-107 (Sigurnost proizvoda),
EN 60950-1:2006+A2:2013/EN 60950-2:2006
(Sigurnost proizvoda), EN 61558-1:2005+A1:2009/
EN 61558-2-16:2009+A1:2013 (Sigurnost mrežnih
uređaja), EN 301 489-7 V1.3.1 (EMV i ERM za GSM i DCS),
EN 301 511 V9.0.2 (bitni zahtjevi za GSM 900 i GSM 1800),
EN 55014-1:2006+A2:2011 (EMV emisije smetnji),
EN 55014-2:1997+A2:2008 (EMC otpornost na smetnje).
2000/14/EG: Zajamčena razina zvučne snage 75 dB(A).
Postupci vrednovanja usklađenosti prema Dodatku VI.

Kategorija proizvoda: 32

Imenovano tijelo 2000/14/EZ:
SRL, Sudbury, England, Nr. 1088

Tehnička dokumentacija (2006/42/EC, 2000/14/EC)
može se dobiti kod:

Bosch Lawn and Garden Ltd., PT-LG/ENS23,
Stowmarket, Suffolk IP14 1YJ, England

Henk Becker Helmut Heinzelmann
Executive Vice President Head of Product Certification
Engineering PT/ETM9

Henk Becker i.v. K. Heinzelmann

Robert Bosch GmbH, Power Tools Division
70764 Leinfelden-Echterdingen, GERMANY
13.08.2014

Objašnjenje slika za instaliranje (vidjeti stranice 3 – 13)

Radnja	Slika	Stranica
Raspakirati sadržaj isporuke/vrtni uređaj	1	4
Postaviti stanicu za punjenje	2 – 3	4 – 5
Provući graničnu žicu kroz podnu ploču	4	5
Priključiti prvi kraj granične žice	5	5
Stanicu za punjenje pričvrstiti na tlo	6	5
Položiti graničnu žicu	7	6
Produženje granične žice	8	7

Radnja	Slika	Stranica
Dodatno područje trasirano s graničnom žicom	9	7
Priključiti drugi kraj granične žice	10	8
Postaviti zaštitni poklopac na stanicu za punjenje	11	8
Priključiti uređaj za opskrbu električnom energijom	12	9
Stаница za punjenje signalizira uključen mrežni napon	13	9
Ugraditi prekidač strujnog kruga	14	9
Vrtni uređaj za punjenje staviti u stanicu za punjenje	15	10
Zaslonski „Dobro došli“, vidi tekst u uputama za rukovanje	16	10
Podići i nositi vrtni uređaj	17	11
Namještanje visine rezanja	18	11
Učinkovita košnja s pomoću Logicuta	19	12
Čišćenje	A	13
Održavanje	B	13

Priprema travnjaka

Površinu travnjaka koja će se kositi očistite od kamenčića,
komadića drva, žice i ostalih stranih predmeta, a uklonite i
priključni kabel koji se nalazi pod naponom.

Površina travnjaka koja se kosi mora biti ravna i za vrtni uređaj
ne smije predstavljati nikakve zapreke, kao što su uleknuća
tla, udubine i strmi obronci, nagiba većeg od 20°.

Glavnu površinu travnjaka kosite s klasičnom kosilicom, do
visine od max. 40 mm, a područje izvan granične žice, do
visine od maksimalno 20 mm.

Instaliranje

Video o instaliranju Indego može se dobiti na adresi
www.bosch-indego.com ili koristite slijedeći QR kod.



Odaberite položaj za postavljanje stanice za punjenje, u
horizontalni i na mjestu gdje stanica za punjenje neće biti
izložena djelovanju sunčevih zraka.

Napomena: Stanica za punjenje mora se postaviti na
graničnu žicu na vanjskom rubu površine travnjaka. Ne smije
biti na strani drvarenice ili spremišta za alat koje se kao otok
nalazi unutar površine travnjaka.

Stanica za punjenje mora se nalaziti uz košeni travnjak, s
1,5 m dugim ravnim tragom ispred i 1 m dugim ravnim tragom
iza. Važno je da kada se promatra sa košenog travnjaka, da su
kontakti za punjenje okrenuti u lijevo (vidjeti sliku 2).

Napomena: Indego neće ispravno raditi ako je stanica za punjenje tako postavljena da su kontakti za punjenje okrenuti prema košenoj površini travnjaka ili u desno.

Provucite graničnu žicu kroz prednji otvor u temeljnoj ploči, provucite je ravno kroz kabelski kanal i stražnji otvor.

Pričvrstite graničnu žicu u jednoj liniji s otvorom, s jednim kolčićem. Oprezno skinite izolaciju i graničnu žicu priključite na desnu priključnu stezaljku (Crveno). (vidjeti slike 4 – 5)

Stanicu za punjenje pričvrstite na tlo sa 4 isporučena kolčića. (vidjeti sliku 6)

Položite graničnu žicu u smjeru suprotno od kazaljke na satu i neposredno na tlo. Pridržavajte se minimalnog razmaka od ruba travnjaka, stepenica, zidova, lokve vode, itd. U tu svrhu koristite šablonu za razmake. (vidjeti sliku 7)

Napomena: Granična žica mora biti položena tako da Indego ne bude udaljen od nje više od 16 m.

Ako travnjak graniči sa stazom ili nekom površinom na istoj visini, Indego može prijeći preko ruba. U tim slučajevima granična žica može se položiti izravno na rub.

Napomena: Granična žica može se položiti najviše 5 cm duboko u tlo.

Preporučujemo da čvrste predmete ograničite unutar površine travnjake. Time će se spriječiti vanjsko habanje kosilice Indego zbog stalnog udaranja. Predmeti niži od 6 cm, na primjer gređice s cvijećem, moraju se ograničiti u smjeru kazaljke na satu kako bi se spriječilo oštećivanje noža. Žice do tih zona i od njih trebale bi se dodirivati, ali ne smiju se položiti unakrsno. (vidjeti sliku 7)

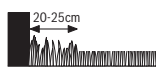

Napomena: Oko 20 cm široko oko nepomičnih predmeta ili na rubovima travnjak ostaje nepokošen.

Graničnu žicu s prvim kolčićem pričvrstite pored stanice za punjenje, nategnite je i ostale kolčiće zabijte na razmacima od cca. 50 cm. (vidjeti sliku 7)

Upotrijebite krug i vodite graničnu žicu vodite tako na stražnjoj strani stanice za punjenje, da se ona u jednoj liniji nalazi s otvorom i kolčićem. Drugi kraj granične žice isto tako pričvrstite s kolčićem. Provjerite da li otvor, oba kraja žice, kao i kolčić tvore jednu liniju. Skratite graničnu žicu, oprežno skinite izolaciju i priključite graničnu žicu na lijevu priključnu stezaljku (Crno). (vidjeti sliku 10)

Stavite štitnik na stanicu za punjenje. (vidjeti sliku 11)

Napomena: Dodatna granična žica može se priključiti s jednom spojnicom (vidjeti sliku 8)

Granična žica se može produžiti do dužine od maksimalno 450 m.

Napomena: Održavajte razmak od granične žice ako želite rahliti zemlju travnjaka ili travnjak želite grabljati.

Uređaj za opskrbu električnom energijom instalirajte u hladnoj i suhoj radnoj okolini. Ovaj uređaj spojite sa stanicom za punjenje i mrežnom utičnicom koja se nalazi unutar zgrade. (vidjeti sliku 12)

Kontrolirajte pokazivanja pokazivača na stanici za punjenje (vidjeti sliku 13):

- Pokazivač **stalno svijetli kao zeleni**, kada postoji izlazni napon uređaja za opskrbu električnom energijom i kada granična žica nije prekinuta.
- Pokazivač **ne svijetli**, ako nema izlaznog napona uređaja za opskrbu električnom energijom.

Instaliranje dodatnog vrta (Indego 1300)

Indego 1300 može se upotrijebiti za do tri vrta.

Za instaliranje dodatnog vrta potrebna je jedna daljnja stanica za punjenje (F 016 800 384/F 016 800 438), granična žica i kolčići.

Podešavanje dodatne površine obavite prema sljedećim uputama za instaliranje.

Napomena: Ako Indego treba premjestiti iz jednog vrta u drugi, prije toga pritisnite tipku „Symbol Home“ kako bi se vratio u stanicu za punjenje. Zatim ga možete dignuti i prenijeti do sljedeće stanice za punjenje.

Prvo podešavanje

U vrtni uređaj utaknite prekidač strujnog kruga i namjestite ga za punjenje u stanicu za punjenje. (vidjeti slike 14 – 16)

Pojavit će se zaslon „Dobro došli“ sa sljedećim simbolima:

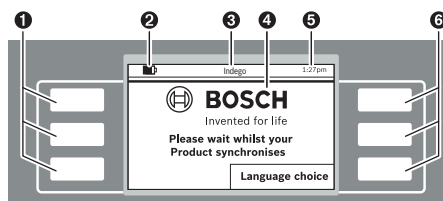

Simbol Značenje

1	Lijeve višefunkcijske tipke
2	Stanje napunjenosti aku-baterije
3	Naziv izbornika/podizbornika
4	Displej sa zaslonkim dijalogima
5	Vrijeme
6	Desne višefunkcijske tipke

Tipke posjeduju različite funkcije. Odgovarajuće značenje ovisi o pozvanom izborniku i objašnjava se na displeju.

Tipke pored simbola strelice (pokazivača) ▲ ili ▼ omogućavaju kretanje kroz opcije izbornika prema gore ili dolje. Tipke pored simbola strelice (pokazivača) ► ili ◀ omogućavaju kretanje kroz opcije izbornika nadesno ili nalijevo.

Displej prelazi na sljedeći zaslonski dijalog kada se odabere i potvrdi neka opcija.

410 | Hrvatski

Instaliranje

Pritisnite prvu tipku pored „**Odabir jezika**“. Pojavit će se zaslonski dijalog „**Odabir jezika**“ sa sljedećim sadržajem.

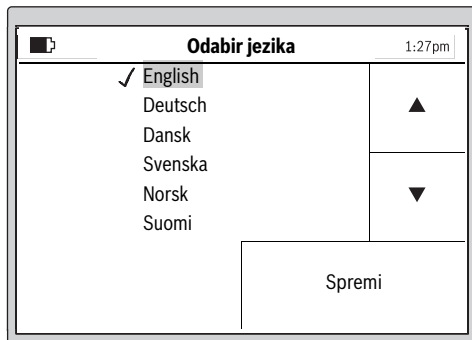

Odaberite neki jezik i potvrdite ga s „**Spremi**“.

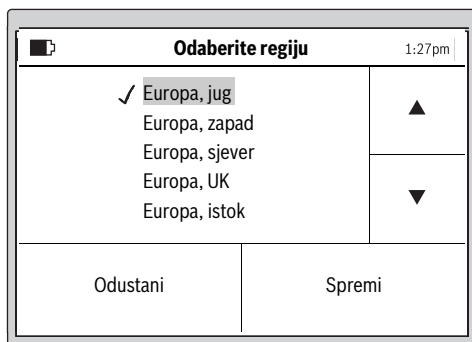

Odaberite regiju u kojoj će se Indego koristiti, a zatim potvrdite sa „**Spremi**“.

Ta informacija koristi se za optimizaciju elektroničkog kompasa robotske kosilice.

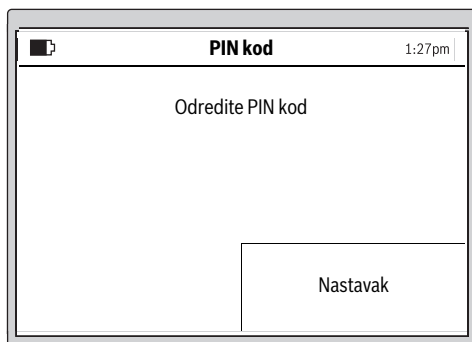

Pritisnite „**Nastavak**“ za unos osobnog PIN koda.

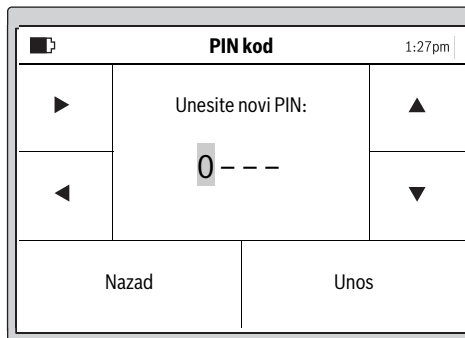

Pokazivačem desno/lijevo odaberite poziciju unosa, pokazivačem gore/dolje namjestite brojke i potvrdite sa „**Unos**“ ili odaberite „**Nazad**“ za povratak na prethodni „**PIN kod**“.



Ovdje unesite svoj PIN kod.

Napomena: PIN kod ne stavljajte na raspolaganje trećim osobama.

Ako bi izgubili vaš osobni PIN kod, u svrhu deblokiranja Indego vrtnog uređaja, zajedno sa stanicom za punjenje, morate ga odnijeti u Bosch ovlaštenu servis. Molimo uspostavite kontakt s trgovinom gdje ste kupili ovaj vrtni uređaj ili s Bosch ovlaštenim servisom (vidjeti „Servisiranje i savjetovanje o primjeni“).

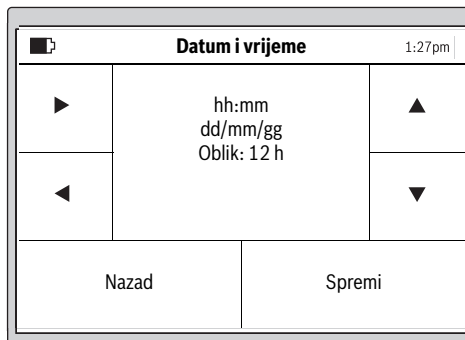

Namjestite vrijeme „hh:mm“, datum „dd/mm/gg“ i oblik vremena „Oblik: 12 h“. U tu svrhu pokazivačem desno/lijevo odaberite poziciju unosa, pokazivačem gore/dolje namjestite brojke i potvrdite sa „**Spremi**“ ili odaberite „**Nazad**“ za povratak na prethodni „**PIN kod**“.

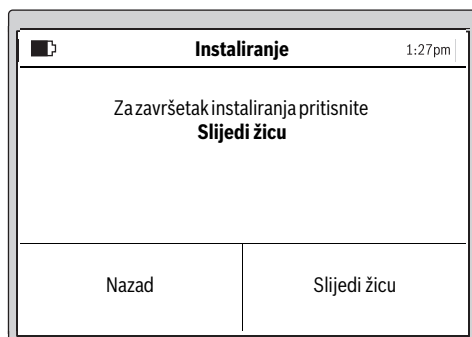

Za mjerenje vrta odaberite „Slijedi žicu“.
(Odaberite „Nazad“ za povratak na zaslou „Datum i vrijeme“.)

Napomena: Ako u tom trenutku treperi pokazivač na stanici za punjenje, granična je žica prekinuta, preduga (dulja od 450 m) ili prekratka (kraća od 20 m).

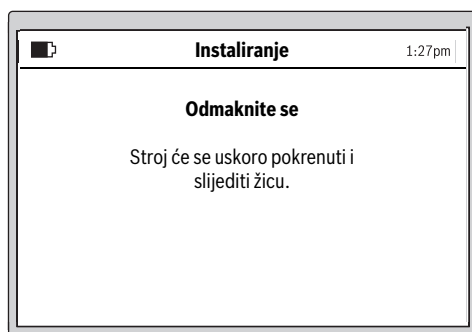

Sljedeći zasloni prikazuju prvo kretanje uz graničnu žicu:

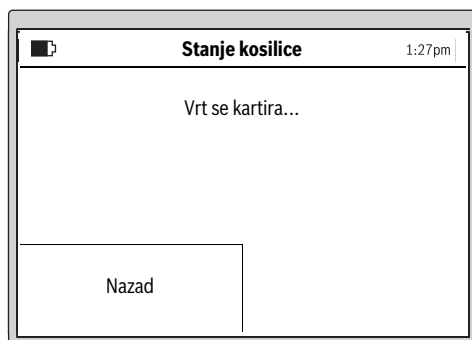

Noževi se ne rotiraju ako vrtni uređaj prvi put prolazi uz graničnu žicu.

Napomena: Pri kartiranju Indego slijedi graničnu crtu na rubu površine travnjaka. Ondje gdje se žica račva na razmaku od 1 cm do i od prepreka neće biti prepoznata, a Indego će nastaviti slijediti vanjsku ogradu. (vidjeti sliku 7)

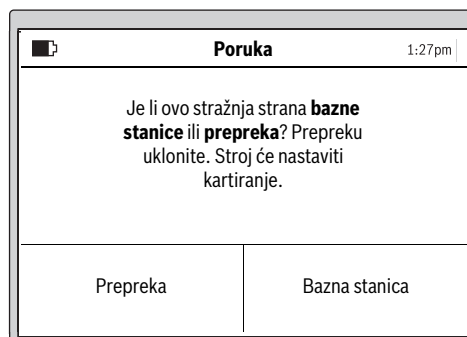

Mjerenje je završeno kada vrtni uređaj dođe do stražnje strane stanice za punjenje.

Pritisnite „Prepreka“ ako vrtni uređaj nije došao do stražnje strane stanice za punjenje. Za završetak instaliranja molimo pridržavajte se informacija na displeju.

Pritisnite „Bazna stanica“ kada vrtni uređaj dođe do stražnje strane stanice za punjenje.

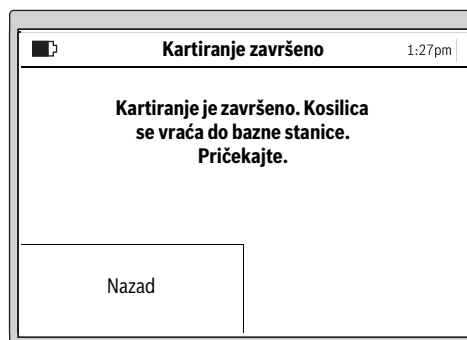

Indego 1300

Na zaslonu je moguće imenovati vrt zadanim nazivom iz memorije. Kako biste zatim kartirali dodatni vrt, morate Indego postaviti u tamošnju stanicu za punjenje. Indego je spreman registrirati taj novi vrt pritiskom tipke „Karta“.

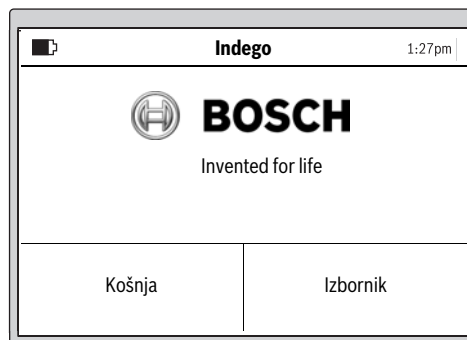

412 | Hrvatski

Nakon instaliranja možete pritisnuti „**Košnja**“ kako biste odmah pokrenuli košnju ili možete sastaviti raspored u „**Izbornik > Promjena rasporeda**“.

Dodatne informacije o ponašanju vrtnog uređaja tijekom košnje možete naći u odjeljku „Košnja“.

Unošenje plana košnje

Konfigurirajte plan košnje i postavke prema svojim željama.

Približna vremena rada za potpuno registriranje vrta navedena su u ovom odjeljku. Imajte na umu da se vremena rada razlikuju ovisno o svojstvima travnjaka i broju predmeta na površini travnjaka.

200 m² 2 h

500 m² 6 h

800 m² 9 h

1000 m² 12 h

1300 m² 16 h

Sve stavke izbornika navedene su u odjeljku „Kretanje po izborniku“.

Unos „**rasporeda**“ detaljno je objašnjen. Ostale točke izbornika su lako razumljive.

Raspored

U „**Izbornik > Promjena rasporeda**“ možete učitati 5 rasporeda.

„**RUČNO**“ trebalo bi koristiti kada vrtni uređaj mora raditi samo ovog trenutka.

Svaki način rada „**RASPORED**“ možete namjestiti prema svojim zahtjevima.

Primjer:

Odabir rasporeda		1:27pm
Informacije	RUČNO	▲
	✓ RASPORED 1	
Uredi	RASPORED 2	▼
	RASPORED 3	
	RASPORED 4	
	RASPORED 5	
Nazad		Odaberi

Pokazivačem gore/dolje odaberite „**RASPORED**“, npr. „**RASPORED 1**“ i pritisnite „**Uredi**“.

Obrada vr. košnje		1:27pm
▶	00 04 08 12 16 20	▲
	P	
◀	U	▼
	S	
↶	Č	↷
21:00		

Pokazivačem gore/dolje odaberite željeni dan košnje, npr. „**P**“. Pokazivačem desno/lijevo odaberite vrijeme početka.

Potvrdite vrijeme početka tipkom dolje desno. Pokazivačem desno/lijevo odaberite vrijeme završetka. Potvrdite vrijeme završetka tipkom dolje desno.

Vrtni uređaj radi toliko dugo unutar razdoblja dok se akumulatorna baterija ne isprazni. Ako se površina travnjaka pokosi prije isteka razdoblja, vrtni uređaj će se vratiti do stanice za punjenje.

Programirana razdoblja prikazuju se u preglednom planu.

Obrada vr. košnje		1:27pm
▶	00 04 08 12 16 20	▲
	P	
◀	U	▼
	S	
↶	Č	↷
21:00		

Namjestite sve dodatno potrebne dane košnje i vaš „**RASPORED 1**“ potvrdite tipkom dolje lijevo.

Za brisanje nekog razdoblja pomaknite pokazivač do tog razdoblja i izbrisite ga tipkom dolje desno.

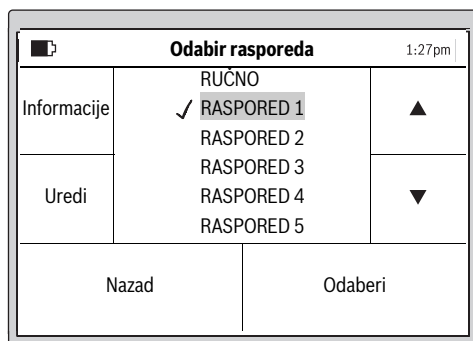

Kvačica ✓ pokazat će se pored spremljenog rasporeda.

Vrtni uređaj počinje košnju kada se dostigne dan i vrijeme početka razdoblja 1.

Napomena: Za sezonske uvjete rasta trave u proljeće, ljeto i jesen namjestite različite rasporede. Pratite rast trave i ukoliko je potrebno prilagodite rasporede.

Košnja

- ▶ **Ne dopustite da se djeca voze na vrtnom uređaju.**
- ▶ **Prije nego što vrtni uređaj podignete za ručku za nošenje, pritisnite ručnu Stop tipku.**

Visina rezanja: Visina rezanja može se namjestiti između 20 mm i 60 mm (vidjeti sliku 18). Na raspolaganju je 10 postavki (oko 20 mm, 24 mm, 29 mm, 33 mm, 38 mm, 42 mm, 47 mm, 51 mm, 56 mm i 60 mm).

Napomena: Sustav noževa Indego vrtnog uređaja predviđen je za košnju niske trave (visine 3 – 5 mm). Pokošena trava može se ostaviti kao malč za gnojidbu travnjaka.

Utvrđite raspored s čestim ponavljanjima. Na taj ćete način postići dobre rezultate košnje, jedno punjenje aku-baterije će trajati dulje, a vi ćete izbjeći da pokošena trava ostane na travnjaku.

Kada košnja počne:

- vrtni uređaj radi u načinu rada „Ručno“ sve dok se ne pokosi površina travnjaka ili se pritisne tipka Stop. Košnja se prekida samo radi punjenja aku-baterije.
- vrtni uređaj radi neprekidno u programiranom načinu rada „Raspored“ unutar određenog razdoblja. Košnja će se prekinuti samo za punjenje aku-baterije. Da bi se košnja prekinula prije završetka vremenskog prozora, pritisnite tipku za ručno zaustavljanje. Ako se površina travnjaka pokosi prije isteka razdoblja, vrtni uređaj će se vratiti do stanice za punjenje.

Indego 1300

Indego 1300 će prepoznati prelazak u drugu stanicu za punjenje i učitat će ispravnu kartu vrta ako je vrt prethodno kartiran. Ako je odabran raspored, Indego 1300 početi će s košnjom u namještenom razdoblju.

Učinkovita košnja s pomoću Logicuta

Učinkovitost košnje Indega (vidjeti sliku 19)

Kako bi učinkovito kosio, Indego mora naučiti oblik površine na kojoj radi. Postupak učenja odvija se tijekom prva dva radna ciklusa.

U nastavku je objašnjeno kako Indego uči oblik travnjaka.

Način funkcioniranja

Kako bi učinkovito kosio, Indego kartira vanjsku liniju površine travnjaka i položaj predmeta unutar nje (stabala, gredica s cvijećem, jezeraca itd.) koji su pri instaliranju ograđeni graničnom žicom. Indego tako može izračunati gdje se nalazi trava za košnju, gdje je trava već pokošena te stazu do i od stanice za punjenje. Indego može tako učinkoviti obaviti zadatak.

Kartiranje radne površine (vidjeti sliku 19)

Nakon namještanja postavki Indego će najprije kartirati vanjski oblik vrta. To se obavlja kretanjem po graničnoj crti na rubu površine travnjaka. Pri kretanju Indego mjeri udaljenosti, generira kartu i sprema je u svoju memoriju.

Napomena: Indego ne slijedi žicu do unutarnjih ograda.

Učenje položaja predmeta u vrtu ograđenih žicom (vidjeti sliku 19)

Nakon što Indego kartira površinu za košnju, može početi s košnjom. Nakon aktiviranja naredbe „Košnja“, Indego će napustiti stanicu za punjenje i početi kositi travu u paralelnih tragovima. Paralelni tragovi ograničeni su na oko 10 m kako bi se staza što točnije održala. Parcijalna površina završava se u paralelnim tragovima, odnosno kad se dodirne predmet ograđen graničnom žicom.

Ako se otkrije takav predmet, Indego će slijediti graničnu žicu do predmeta kako bi utvrdio oblik. Indego će se radi provjere položaja predmeta na rubu površine travnjaka kretati do granične žice i spremati taj položaj u kartu vrta. Indego će zatim nastaviti košnju. Postupak će se ponoviti ako Indego pri košnju udari u druge predmete. Nakon završetka rada Indego će se vratiti u stanicu za punjenje.

Napomena: Postupak će se ponoviti pri drugoj košnji. Time će se osigurati da su svi predmeti u vrtu otkriveni i sva mjesta pouzdano zabilježena na karti vrta.

Ako se u vrtu ne nađu drugi predmeti, Indego će normalno nastaviti košnju.

Ako se nakon puštanja u rad, određena površina unutar vrta neće pokositi (npr. cvjetna gredica), u tom se slučaju dodatna granična žica može povući pomoću kableske spojnice. (vidjeti sliku 9)

Način košnje (vidjeti sliku 19)

Nakon što Indego nauči položaj svih predmeta u vrtu, učinkovito će kositi travnjak s paralelnim uzorkom linija.

414 | Hrvatski

Rezanje dvostrukom brzinom

Ako Indego pri rezanju naiđe na visoku ili gustu travu, automatski će povećati broj okretaja reznog sustava i smanjiti brzinu vožnje dok se to mjesto ne pokosi.

Košnja uz rub

U ovom načinu rada Indego kosi uzduž granične žice. Učestalost se može podesiti. Po zadanom se to obavlja pri svakoj četvrtj košnji.

Prekrivanje traga

Indego kosi travnjak u do 10 m dugim paralelnim linijama. Razmak između linija po zadanom je namješten na 20 cm, ali će se automatski smanjiti ako je trava visoka. Nakon košnje trave nastavit će se rad s namještenim razmakom tragova. Korisnik može tu postavku promijeniti u izborniku.

Tipke na stanici za punjenje (Indego 1300)

Stanica za punjenje Indego 1300 ima dodatne funkcijske tipke za upravljanje Indegom.

Simbol baze – pritiskom te tipke Indego će se vratiti u stanicu za punjenje.

Simbol Stop – pritiskom te tipke Indego će se zaustaviti.

Ako je Indego zaustavljen, za nastavak rada potreban je unos PIN-a.

Senzori**Vrtni uređaj je opremljen slijedećim senzorima:**

- **Senzor dizanja** aktivira se i isključuje pogon i noževe, ako bi se vrtni uređaj podigao.

- **Preskočni senzor** uočava kada se vrtni uređaj s donjom stranom podigne prema gore i isključuje pogon noža.
- **Senzor blokiranja** uočava zapreku u širini traga vrtnog uređaja, kada on dodirne zapreku i daje nalog za promjenu smjera.
- **Senzor nagiba** aktivira se kada vrtni uređaj dosegne kut od 45°.

Kada se jedan od senzora aktivira, npr. senzor dizanja, na displeju se pojavljuje poruka: „Vrtni uređaj je podignut. Za nastavak unesite PIN kod.“. Displej će prijeći u stanje mirovanja ako u toku 10 minute nema nikakvog unosa. Za ponovno aktiviranje displeja pritisnite proizvodnu tipku.

Ako se vrtni uređaj nalazi u stanju mirovanja, pritisnite proizvodnu tipku za pozivanje zaslona za unos PIN-a i unesite PIN kod.

Punjenje aku-baterije

Aku-baterija je opremljena nadzorom temperature koji dopušta punjenje samo u temperaturnom području između 5 °C i 45 °C.

Li-ionska aku-baterija se isporučuje djelomično napunjena. Kako bi se zadržao puni kapacitet aku-baterije, vrtni uređaj prije prve uporabe morate potpuno napuniti na stanici za punjenje.

Li-ionska aku-baterija može se u svakom trenutku puniti, bez skraćanja njenog vijeka trajanja. Prekid u procesu punjenja neće oštetiti aku-bateriju.

Ako je aku-baterija prazna ili ispražnjena, vrtni uređaj će isključiti zaštitni sklop: Noževi se više ne pomiču.

Tablica programa

Slijedeće tablice objašnjavaju razne točke izbornika.

Postavke	Objašnjenje
Postavke košnje	Košnja uz rub
	Nikad
	Svaki 4. put
	Svaki 2. put
	Uvijek
	Indego reže rub pri svakoj košnji.
	Napomena: Indego kosi rub u svim razdobljima košnje navedenim u kalendaru ili nakon pritiska tipke „Košnja“.
	Prekrivanje traga
	Razmak između linija po zadanom je namješten na 20 cm, ali će se automatski smanjiti ako je trava visoka. Korisnik može tu postavku promijeniti u izborniku.
	ID signala
	Promjena frekvencijskog kanala u slučaju signala smetnji.
	Brisanje vrta
	Izbrisat će se kartica površine vrta spremljena u robotskoj kosilici.
	Napomena: Stroj bi se trebao nalaziti u stanici za punjenje.
	Upravljanje vrtovima ¹⁾
	Brisanje vrta
	Izbrisat će se kartica trenutnog vrta spremljena u robotskoj kosilici.
	Preimenovanje vrta
	Spremljena kartica aktualnog vrta može se preimenovati.
	Popis vrtova
	Pokazuje popis ID-a signala spremljenih kartica.

¹⁾ Indego 1300

Postavke		Objašnjenje
Sigurnosne opcije	Promjena PIN-a	Za ponovno aktiviranje nakon automatske blokade i sigurnosnog isključivanja potreban je unos PIN koda. Promjena PIN koda najprije zahtjeva unos dosadašnjeg PIN koda.
	Automatska blokada	Uklj. Tipke se automatski blokiraju ako se unutar 10 minute ne pritisne niti jedna tipka. Ovo se postavka preporučuje radi sigurnosti i radi zaštite od krađe.
		Isklj. Tipke su stalno spremne za unos.
Odabir jezika		Promjena jezika prikazivanja.
Opcije sustava	Namještanje tona tipki	Promjena glasnoće tona tipki.
	Namještanje zaslona	Svjetlina zaslona Namještanje svjetlijeg ili tamnijeg displeja.
	Informacije	Informacije o verziji softvera, serijskom broju i posljednjem servisu.
	Tvorničke postavke	Vraćanjem vrtnog uređaja na tvorničke postavke brišu se sve korisničke postavke. Vraćanje na tvorničke postavke zahtjeva ponovno registriranje vrta.
Odaberite regiju		Lokaliziranje za elektronički kompas
Unos vremena i datuma		Unos vremena i datuma.
¹⁾ Indego 1300		
Odabir rasporeda		Objašnjenje
RUČNO	Informacije	Pomoćne informacije za upotrebu načina rada RUČNO.
	Odaberi	Ovu funkciju odaberite ako se ne treba koristiti raspored.
RASPORED 1 – 5	Uredi	Programiranje do 5 automatskih rasporeda namještanjem pojedinačnih dana košnje i razdoblja.
	Odaberi	Aktivira neki od 5 pojedinačnih rasporeda.
Raspored info		Objašnjenje
Raspored info		Pregled programiranih dana košnje.
	Nazad	Povratak u glavni izbornik.
	Odabir rasporeda	Pozivanje podizbornika „Odabir rasporeda“.
Blokada tipki		Objašnjenje
Blokada tipki		Tipke se odmah blokiraju, neovisno od automatske blokade.
	Deblokada tipki	Za deblokadu tipki potreban je unos PIN koda.

416 | Hrvatski

Traženje greške

Podrška na internetu



<http://www.bosch-indego.com>



Simptomi	Mogući uzroci	Pomoć
Vrtni uređaj ne radi	Moguće je začepljenje	Kontrolirati donju stranu vrtnog uređaja i prema potrebi je osloboditi (uvijek nosite zaštitne rukavice za rad u vrtu)
	Aku-baterija nije do kraja napunjena	Vrtni uređaj za punjenje staviti u stanicu za punjenje
	Previsoka trava	Namjestiti veću visinu rezanja
	Aku-baterija je suviše hladna/suviše topla	Zagrijati aku-bateriju/ostaviti da se ohladi
Motor starta i odmah nakon toga se ponovno zaustavlja	Prekidač strujnog kruga nije ispravno/potpuno ugrađen	Ispravno ugraditi
	Aku-baterija nije do kraja napunjena	Vrtni uređaj za punjenje staviti u stanicu za punjenje
	Prekidač strujnog kruga nije ispravno/potpuno ugrađen	Ispravno ugraditi
Vrtni uređaj radi sa prekidima	Aku-baterija je suviše hladna/suviše topla	Zagrijati aku-bateriju/ostaviti da se ohladi
	Moguća je unutarnja greška	Namjestiti veću visinu rezanja
Vrtni uređaj ostavlja iza sebe nepravilnu sliku rezanja	Obratite se za pomoć ovlaštenom Bosch servisu	
	Premala visina rezanja	Namjestiti veću visinu rezanja
	Nož je tup	Zamjena noža
Travnjak je mjestimično nepokošen	Moguće je začepljenje	Kontrolirati donju stranu vrtnog uređaja i prema potrebi je osloboditi (uvijek nosite zaštitne rukavice za rad u vrtu)
	Razdoblje je premalo za veličinu travnjaka	Povećati razdoblje
	Vrijeme rada aku-baterije	Obratite se za pomoć ovlaštenom Bosch servisu
	Razmak između zapreka obuhvaćenih graničnom žicom manji je od 1 m	Povećati razmak između graničnih žica Napomena: Zapreke visine veće od 6 cm ne moraju se obuhvatiti žicom
Stanje travnjaka za truckanje kosilice	U izborniku Postavke košnje povećajte/smanjite prekrivanje traga košnje	
Jake vibracije/šumovi	Otpuštena matica/vijak noža	Stegnuti maticu/vijak noža
	Nož je oštećen	Zamjena noža
Nije moguć proces punjenja	Kontakti za punjenje su korodirani	Očistiti kontakte za punjenje
	Moguća je unutarnja greška	Obratite se za pomoć ovlaštenom Bosch servisu
Vrtni uređaj ne može doći u stanicu za punjenje	Granična žica nije ispravno poravnata	Provjeriti i poravnati graničnu žicu
	Granična žica nalazi se blizu izvora smetnje	Održavati dovoljan razmak (cca. 1 m) između granične žice i izvora smetnje

Simptomi	Mogući uzroci	Pomoć
Treperi LED na stanicima za punjenje	Granična žica je prekinuta, suviše duga ili suviše kratka	Provjerite da li je granična žica prekinuta i da li se njena dužina kreće između 20 i 450 m. Nakon toga isključiti i ponovno uključiti električno napajanje.
Ne svijetle pokazivači na stanicima za punjenje	Nije ispravno utaknut mrežni utikač uređaja za opskrbu električnom energijom Možda je neispravna mrežna utičnica ili mrežni priključni kabel	Mrežni utikač (do kraja) utaknuti u utičnicu Mrežni napon mora ispitati kvalificirani električar
	Neispravan je uređaj za opskrbu električnom energijom ili stanica za punjenje	Uređaj za električno napajanje ili stanicu za punjenje treba ispitati u Bosch ovlaštenom servisu

Servisiranje i savjetovanje o primjeni

www.bosch-garden.com

Kod svih upita i naručivanja rezervnih dijelova molimo neizostavno navedite 10-znamenkasti kataloški broj sa tipske pločice vrtnog uređaja.

Ukoliko je potrebno, robotsku kosilicu i stanicu za punjenje uvijek zajedno pošaljite u Bosch ovlaštenu servisnu centar.

Dodatno je potrebna verzija softvera vašeg vrtnog uređaja (vidi „Izbornik > Postavke > Opcije sustava > Informacije“).

Hrvatski

Robert Bosch d.o.o
Kneza Branimira 22
10040 Zagreb
Tel.: (01) 2958051
Fax: (01) 2958050

Transport

Li-ionske aku-baterije ugrađene u električnom alatu podliježu zakonu o transportu opasnih tvari. Aku-baterije korisnik može bez ikakvih preduvjeta transportirati cestovnim transportom. Ako transport obavlja treća strana (npr. transport zrakoplovom ili špedicijom), treba se pridržavati posebnih zahtjeva obzirom na ambalažu i označavanje. Kod pripreme ovakvih pošiljki za transport prethodno se treba savjetovati sa stručnjakom za transport opasnih tvari.

Zbrinjavanje

Vrtne uređaje, punjače i aku-bateriju/baterije ne bacajte u kućni otpad!

Samo za zemlje EU:



Prema Europskim smjernicama 2012/19/EU, neuporabivi električni i elektronički uređaji i prema Smjernicama 2006/66/EC neispravne ili istrošene aku-baterije/baterije moraju se odvojeno sakupljati i dovesti na ekološki prihvatljivo recikliranje.

► **Integrirane aku-baterije smiju se izvaditi samo u svrhu zbrinjavanja.** Otvaranjem kućišta vrtni uređaj se može uništiti.

► **Ugrađene aku-baterije smiju se zbrinuti u otpad samo preko ovlaštenog servisa.**

Aku-baterije/baterije:



Li-Ion:

Molimo pridržavajte se napomena u odjeljku „Transport“.

Zadržavamo pravo na promjene.

418 | Eesti

Eesti

Suur aitäh, et otsustasite Indego robotniiduki kasuks!

Enne Indego kasutuselevõttu lugege palun läbi järgmised ohutusnõuded.

Ohutusnõuded

Tähelepanu! Lugege järgmised juhised tähepanelikult läbi. Tutvuge aiatööriista käsitsuselementide ja nõuetekohase kasutamiseega. Hoidke kasutusjuhend hilisemaks kasutamiseks hoolikalt alles.

Aiatööriistal olevate sümbolite selgitus



Üldine oht. Veenduge, et aiatööriist ei blokeeri ega tõkesta väljapääse.



Hoiatus: Enne aiatööriista töölerakendamist lugege läbi kasutusjuhend.



Hoiatus: Enne aiatööriista seadistamist ja tõstmist lülitage aiatööriist välja.



Ettevaatust: Ärge puudutage pöörlevaid lõiketerasid. Lõiketerad on teravad. Olge ettevaatlik ja kaitske oma sõrmi ja varbaid vigastuste eest.



Enne aiatööriista puudutamist oodake, kuni tööriista kõik osad on täielikult seiskunud.

Lõiketerad pöörlevad pärast aiatööriista väljalülitamist edasi ja võivad põhjustada vigastusi.



Veenduge, et eemalepaiskuvad võörkehad ei vigasta läheduses viibivaid inimesi.



Hoiatus: Viibige töötavast aiatööriistast ohutus kauguses.



Ärge sõitke aiatööriista peal.



Turvalisuse tagamiseks on laadimisseade varustatud trafoga.

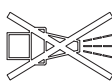

Robotniiduki puhastamiseks ärge kasutage survepesurit ega aiavoolikut.

Käsitsemine

- ▶ **Enne mis tahes tööde teostamist aiatööriistal (nt hooldamine, tarvikute vahetamine) ja enne aiatööriista teisaldamist ja hoiulepanekut eemaldage vooluringi katkesti.**
- ▶ Ärge lubage aiatööriista kasutada lastel ja isikutel, kes ei ole tutvunud käesolevate kasutusjuhistega. Konkreetse riigi õigusaktid võivad ette näha vanusepiiranguid seadme kasutamiseks.
- ▶ Seda aiatööriista ei tohi kasutada inimesed (sealhulgas lapsed), kelle füüsilised või vaimsed võimed on piiratud või kellel puuduvad seadme kasutamiseks vajalikud kogemused ja teadmised, välja arvatud juhul, kui nad kasutavad tööriista nende turvalisuse eest vastutava isiku järelevalve all, kes annab neile juhiseid seadme kasutamiseks. Et välistada aiatööriistaga mängimise võimalust, ei tohi jätta lapsi aiatööriista lähedusse järelevalveta.

- ▶ Seadme käsitseja või kasutaja vastutab õnnetusjuhtumite ja teistele inimestele või nende varale tekitatud kahju eest.
- ▶ Kui aiatööriista kasutamisel tekib mis tahes oht, vajutage kohe punasele stopp-nupule.
- ▶ Veenduge, et piirdetraat on paigaldatud kooskõlas kasutusjuhendiga.
- ▶ Kontrollige piirdetraati. See peab olema kogu pikkuses pingule tõmmatud ja vaiadega maapinna külge kinnitatud ning sellel ei tohi olla lahtisi traadiotsi.
- ▶ Kontrollige aiatööriista kasutamise ala korrapäraste ajavahemike tagant ning eemaldage kõik kivid, oksad, traadid ja teised esemed.
- ▶ Pingestatud elektrijuhtmetest ei tohi üle sõita.
- ▶ Kontrollige aiatööriista korrapäraste ajavahemike tagant ja vahetage välja kulunud või kahjustada saanud lõiketerad, tera kruvid ja lõikeseadis. Kulunud terad ja tera kruvid vahetage välja ühekorraga, et tagada detailide tasakaalustatud olekut.
- ▶ Ärge rakendage tööle aiatööriista, mille kaitsekatted või -seadised on kahjustada saanud või puuduvad.
- ▶ Ärge viige oma käsi ja jalgu pöörlevate osade lähedusse või alla.
- ▶ Ärge kunagi tõstke ega kandke töötava mootoriga aiatööriista.
- ▶ Ärge jätke töötavat aiatööriista järelevalveta, kui läheduses viibivad koduloomad, lapsed või teised inimesed.
- ▶ Lülitage aiatööriist sisse vastavalt kasutusjuhendile ja paiknege pöörlevatest osadest ohutus kauguses.
- ▶ Ärge kasutage aiatööriista üheaegselt vihmutiga. Sisestage ajakava, et vältida mõlema süsteemi üheaegset töötamist.
- ▶ **Ärge modifitseerige aiatööriista mingil viisil.** Lubamatud muudatused võivad mõjutada aiatööriista ohutut tööd ja põhjustada suuremat müra ja vibratsiooni.

Vabastage kaitaselüliti:

- enne kinnikiildumiste kõrvaldamist,
- enne aiatööriista kontrollimist, puhastamist või seadistustööde tegemist,
- kui aiatööriist ebatavaliselt vibreerib (peatage aiatööriist ja vaadake see kohe üle),
- pärast võõrkehaga kokkupuutumist. Kontrollige aiatööriista kahjustuste suhtes, vajalike parandustööde tegemiseks pöörduge Boschi hooldekeskusse.

Hooldus

- ▶ **Kandke alati aiakindaid, kui reguleerite seadet teravate lõiketerade piirkonnas.**
- ▶ **Enne aiatööriista seadistamist ja muude tööde tegemist aiatööriista kallal eemaldage vooluringi katkesti.**
- ▶ **Enne mis tahes tööde tegemist laadimisjaama või trafo kallal tõmmake võrgupistik pistikupesast välja.**

Pühkige aiatööriista välispind puhtaks pehme harja ja lapiga. **Ärge kasutage vett ega lahusteid või poleerimisvahendeid.** Eemaldage külgekleepunud rohi ja muu mustus, eriti põhjalikult puhastage ventilatsiooniasid.

Keerake aiatööriist ümber, nii et põhi jääb üles, ja puhastage korrapäraselt terade piirkonda. Kõvasti kinni kleepunud rohu eemaldamiseks kasutage tugevat harja või kaabitsat. (vt joonist A)

Terasid võib pöörata. (vt joonist B)

- ▶ Veenduge, et kõik mutrid, poldid ja kruvid on kõvasti kinni keeratud ja et aiatööriist on korrektselt kokku pandud.
- ▶ Kontrollige aiatööriista korrapäraselt, kulunud ja kahjustada saanud osad vahetage tööohutuse tagamiseks kohe välja.
- ▶ Veenduge, et kasutate ainult Boschi originaalvaruosi.
- ▶ Terad ja kruvid vahetage välja komplektina.

Hoiustamine ja transportimine talvel

- ▶ **Enne aiatööriista hoiulepanekut eemaldage vooluringi katkesti.**
- ▶ Indego on töövalmis temperatuuridel vahemikus 5 °C kuni 45 °C. Talveperioodil, kui temperatuur on püsivalt alla 5 °C, hoidke niidukit kuivas, turvalises ja lastele kättesaamatus kohas.

Ärge asetage aiatööriista või laadimisjaama peale teisi esemeid.

Niiduki pikemal transportimisel on soovitatav kasutada originaalpakendit.

SD-kaart

Robotniidukis olev SD-kaardi-liides on ette nähtud ainult tarkvaradiagnostikaks, mida teostatakse Boschi hooldekeskuses.

Akuga seotud ohud

- ▶ Akut tohib laadida vaid Boschi poolt ette nähtud laadimisjaamas.
- ▶ Indego töötab temperatuurivahemikus 5 °C kuni 45 °C. Kui aku temperatuur on kõrgem või madalam, kuvatakse sellekohast teadet ekraanil ja niiduk ei lahku laadimisjaamast või töötamise korral pöördub laadimisjaama tagasi.
- ▶ Vältige kokkupuudet aiatööriistaga, kui akust peaks eralduma vedelikku. Akuvereliku kokkupuute korral pöörduge arsti poole.
- ▶ Kui aku saab vigastada, võib akust välja voolata akuvereliku, mille tagajärjel võivad saada märjaks akuga külgnevad detailid. Kontrollige asjaomaseid detaile ja võtke ühendust Boschi hooldekeskusega.
- ▶ **Ärge võtke aiatööriista ja sellesse integreeritud akut lahti.** Esineb lühise ja elektrilöögi oht.
- ▶ **Kaitske aiatööriista tule eest.** Esineb plahvatuse oht.
- ▶ **Aiatööriista kahjustamise ja asjatundmatu käsitlemise korral võib akust eralduda kahjulikku auru. Tagage värske õhu juurdepääs ning kaebuse korral pöörduge arsti poole.** Aur võib ärritada hingamisteid.

- ▶ Hoidke aiatööriista temperatuuril –20 °C kuni 50 °C. Ärge jätka aiatööriista näiteks suvel kuuma autosse.

Ohutusnõuded akulaadimisseadme ja trafo kasutamisel

- ▶ **Laadimiseks tohib kasutada vaid selleks ette nähtud Boschi laadimisjaama.** Vastasel korral tekib plahvatuse ja põlengu oht.
- ▶ **Kontrollige laadimisjaama, trafot, toitejuhet ja pistikut korrapäraste ajavahemike tagant. Vigastuste tuvastamise korral ärge rakendage laadimisjaama ja trafot tööle. Ärge võtke laadimisjaama ja trafot ise lahti ja laske neid parandada üksnes asjaomase kvalifikatsiooniga tehnikutel, kes kasutavad vaid Boschi originaalvaruosi.** Laadimisjaama, trafo, toitejuhtme ja pistiku kahjustused suurendavad elektrilöögi ohtu.
- ▶ **Ärge kasutage laadimisjaama ja trafot tuleohtlikul pinnal (nt paber, tekstiil) või tuleohtlikus keskkonnas.** Laadimisel lähevad laadimisjaam ja trafo kuumaks, mistõttu tekib põlengu oht.
- ▶ **Ärge jätke lapsi järelevalveta.** Nii tagate, et lapsed ei hakka laadimisjaama, trafo või aiatööriistaga mängima.
- ▶ **Lapsed ja isikud, kes ei ole oma füüsiliste või vaimsete võimete või puuduva kogemuse tõttu suutelised laadimisjaama või trafot ohutult käsitsema, tohivad laadimisjaama ja trafot kasutada üksnes nende eest vastutava isiku järelevalve all või tingimusel, et nad on saanud nende eest vastutavalt isikult asjaomased juhised.** Vastasel korral esineb vale käsitsemise ja vigastuste oht.

- ▶ Vooluallika pinge peab olema vastavuses trafole märgitud andmetega.
 - ▶ Trafo tuleks ühendada pistikupessa, millel on maksimaalselt 30 mA rakendumisvooluga rikkevoolukaitselüliti (RCD). Kontrollige korrapäraste ajavahemike tagant rikkevoolukaitselüliti seisundit.
 - ▶ Toitejuhet tuleb korrapäraselt kontrollida kahjustuste suhtes ja seda tohib kasutada üksnes juhul, kui selle seisund on veatu.
 - ▶ Tööohutuse tagamiseks tuleb toitejuhe vajaduse korral välja vahetada lasta tootja esindajal, Boschi elektriliste tööriistade volitatud parandustöökojas või asjaomase väljaõppega isikul.
 - ▶ Laadimisjaama ja trafo toitejuhtmete vahetamisel veenduge, et kasutate Boschi heakskiidetud toitejuhtmeid.
 - ▶ Ärge puudutage seadme võrgupistikut kunagi märgade kätega.
 - ▶ Ärge sõitke toitejuhtmest üle, ärge muljuge seda ja ärge tõmmake sellest, vastasel korral võib toitejuhe kahjustada saada. Kaitske toitejuhet kuumuse, õli ja teravate servade eest.
- Toiteplokk on ohutuse tagamiseks topeltisoleeritud ja ei vaja maandamist. Tööpinge on 230 V AC, 50 Hz (EL-i mittekuuluvates riikides 220 V, 240 V

422 | Eesti





sõltuvalt mudelist). Lisateavet saate Boschi volitatud hooldekeskusest.

Kahtluse korral pöörduge elektriala asjatundja poole või lähimasse Boschi müügiesindusse.

Toitejuhet tuleb korrapäraselt kontrollida vigastuste ja kulumise suhtes ja seda tohib kasutada vaid siis, kui selle seisund on veatu.

Sümbolid

Järgmised piltsümbolid on olulised kasutusjuhendi lugemisel ja mõistmisel. Pidage palun piltsümbolid ja nende tähendus meeles. Piltsümbolite õige tõlgendamine aitab Teil aiatööriista tõhusamalt ja ohutumalt käsitseda.

Sümbol	Tähendus
	Kandke kaitsekindaid
	Lubatud toiming
	Keelatud toiming
	Lisatarvikud/varuosad

Nõuetekohane kasutamine

Seade on ette nähtud muru niitmiseks koduaias.

Tehnilised andmed

Robotniiduk	SI-ühikud	Indego	Indego 800	Indego 1000 Connect	Indego 1100 Connect	Indego 1200 Connect	Indego 1300
Tootenumbr	3 600 HA2 0.. ... HA2 1..	... HA2 1..	... HA2 3..	... HA2 3..	... HA2 3..	... HA2 2..
Lõikelaius	cm	26	26	26	26	26	26
Lõikekõrgus	mm	20 – 60	20 – 60	20 – 60	20 – 60	20 – 60	20 – 60
Max kaldenurk	°	20	20	20	20	20	20
Niidetava ala pindala (kõik alad)							
– maksimaalselt	m ²	1000	800	1000	1100	1200	1300
– minimaalselt	m ²	20	20	20	20	20	20
– ühe akulaadimise kohta*	m ²	200	200	200	200	200	200
Kaal	kg	11,1	11,1	11,1	11,1	11,1	11,1
Kaitseaste		IPX1	IPX1	IPX1	IPX1	IPX1	IPX1
Seerianumber		vt aiatööriista andmesilti					
Aku		liitium-ioon	liitium-ioon	liitium-ioon	liitium-ioon	liitium-ioon	liitium-ioon
Nimipinge	V=	32,4	32,4	32,4	32,4	32,4	32,4
Mahtuvus	Ah	3,0	3,0	3,0	3,0	3,0	3,0
Akuelementide arv		18	18	18	18	18	18
Keskmine tööaeg*	min	50	50	50	50	50	50
Aku max laadimisaeg	min	50	50	50	50	50	50

*sõltuvalt lõikekõrgusest, muru kvaliteedist ja niiskusest

**sõltuvalt tööriista mudelist

Andmed kehtivad nimipingel [U] 230 V. Teistsuguste pingete ja kasutusriigis spetsiifiliste mudelite puhul võivad toodud andmed varieeruda.

Pöörake palun tähelepanu oma aiatööriista andmesildil toodud tootenumbri. Aiatööriistade kaubanduslik tähistus võib olla erinev.

Eesti | 423

Robotniiduk	SI- ühikud	Indego	Indego 800	Indego 1000 Connect	Indego 1100 Connect	Indego 1200 Connect	Indego 1300
Piirdetraat							
Piirdetraat							
- tarnekomplekti kuuluv kaabel	m	150/200**	150	200	200	250	300
- paigaldatud traadi min pikkus	m	20	20	20	20	20	20
- paigaldatud traadi max pikkus	m	450	450	450	450	450	450
Laadimisjaam							
Tootenumbr	F 016 L69 104	... L69 104	... L69 104	... L69 104	... L69 104	... L69 105
Sisendpinge	V	42	42	42	42	42	42
Energiakulu	W	150	150	150	150	150	150
Laadimisvool	A	2,0	2,0	2,0	2,0	2,0	2,0
Lubatud laadimistemperatuur	°C	5 – 45	5 – 45	5 – 45	5 – 45	5 – 45	5 – 45
Kaal	kg	2,0	2,0	2,0	2,0	2,0	2,0
Kaitseaste		IPX1	IPX1	IPX1	IPX1	IPX1	IPX1
Trafo							
Tootenumbr							
Šveits	F 016 L69 117	... L69 117	... L69 117	... L69 117	... L69 117	... L69 117
Suurbritannia		... L69 118	... L69 118	... L69 118	... L69 118	... L69 118	... L69 118
Muud Euroopa riigid		... L69 116	... L69 116	... L69 116	... L69 116	... L69 116	... L69 116
Austraalia		... L69 119	... L69 119	... L69 119	... L69 119	... L69 119	... L69 119
Sisendpinge (vahelduvpinge)	V	220 – 240	220 – 240	220 – 240	220 – 240	220 – 240	220 – 240
Kaitseaste		□ / II	□ / II	□ / II	□ / II	□ / II	□ / II
Sagedus	Hz	50/60	50/60	50/60	50/60	50/60	50/60
Väljundpinge (alalispinge)	V	42	42	42	42	42	42
Kaitseaste		IPX7	IPX7	IPX7	IPX7	IPX7	IPX7
Kaal	kg	2,0	2,0	2,0	2,0	2,0	2,0

*sõltuvalt lõikekõrgusest, muru kvaliteedist ja niiskusest

**sõltuvalt tööriista mudelist

Andmed kehtivad nimipingel [U] 230 V. Teistsuguste pingete ja kasutusriigis spetsiifiliste mudelite puhul võivad toodud andmed varieeruda.

Pöörake palun tähelepanu oma aiatööriista andmesildil toodud tootenumbrile. Aiatööriistade kaubanduslik tähistus võib olla erinev.

Andmed müra/vibratsiooni kohta

Müratase määratud kooskõlas standardiga
FprEN 50636-2-107.

Seadme A-korrigeeritud müratase on üldjuhul: Helirõhu tase 64 dB (A); helivõimsuse tase 72 dB (A). Mõõtemääramatus K = 2,74 dB.

Vastavus normidele 1588

Kinnitame ainuvastutajatena, et punktis „Tehnilised andmed“ kirjeldatud toote vastab direktiivides 2006/42/EÜ, 1999/5/EÜ, 2000/14/EÜ, 2009/125/EÜ, 2011/65/EL ja nende muudetud redaktsioonides sätestatud asjaomastele nõuetele ja on kooskõlas järgmistega standarditega:

EN 60335-1:2012/FprEN 50636-2-107 (tooteohutus),
EN 60950-1:2006+A2:2013/
EN 60950-22:2006 (tooteohutus),
EN 61558-1:2005+A1:2009/
EN 61558-2-16:2009+A1:2013 (võrguseadmete ohutus),
EN 301 489-7 V1.3.1 (EMC ja ERM seoses GSM ja DCS),
EN 301 511 V9.0.2 (peamised nõuded GSM 900 ja GSM 1800 osas), EN 55014-1:2006+A2:2011 (EMC kiirgus),
EN 55014-2:1997+A2:2008 (EMC häiringukindlus).
2000/14/EÜ: Garanteeritud helivõimsustase 75 dB (A).
Vastavuse hindamise meetod vastavalt lisale VI.

Tootekategooria: 32

Volitatud asutus 2000/14/EÜ:
SRL, Sudbury, England, Nr. 1088

424 | Eesti

Tehniline toimik (2006/42/EÜ, 2000/14/EÜ) saadaval:
Bosch Lawn and Garden Ltd., PT-LG/ENS23,
Stowmarket, Suffolk IP14 1EY, England

Henk Becker Executive Vice President Engineering
Helmut Heinzelmann Head of Product Certification PT/ETM9

Henk Becker i.v. Heinzelmann

Robert Bosch GmbH, Power Tools Division
70764 Leinfelden-Echterdingen, GERMANY
13.08.2014

Paigaldusjooniste selgitus (vt lk 3–13)

Toimingu eesmärk	Joonis	Lehekülg
Tarnekomplekt/Aiatööriista väljavõtmine pakendist	1	4
Laadimisjaama kohaleasetamine	2–3	4–5
Piirdetraadi viimise läbi põhjaplaadi	4	5
Piirdetraadi esimese otsa ühendamine	5	5
Laadimisjaama kinnitamine maapinna külge	6	5
Piirdetraadi mahapanek	7	6
Piirdetraadi pikendamine	8	7
Täiendava ala hõlmamine piirdetraadiga	9	7
Piirdetraadi teise otsa ühendamine	10	8
Kaitsekatte asetamine laadimisjaamale	11	8
Trafo ühendamine vooluvõrguga	12	9
Laadimisjaam signaliseerib võrgupinget SEES	13	9
Vooluringi katkesti paigaldamine	14	9
Aiatööriista asetamine laadimisjaama	15	10
„Tervitus“-teksti kuva, vt teksti kasutusjuhendis	16	10
Aiatööriista tõstmine ja teiseldamine	17	11
Lõigekõrguse reguleerimine	18	11
Tõhus niitmine Logicut abil	19	12
Puhastamine	A	13
Hooldamine	B	13

Muru ettevalmistamine

Eemaldage niidetavalt alalt kivid, oksad, pingestatud elektrijuhtmed ja teised esemed.

Veenduge, et niidetav ala on ühetasane ja sellel ei leidu aiatööriista tööd takistavaid objekte (nt kraavid, süvendid ja üle 20° kaldenurgaga kallakud).

Niitke muru tavalise muruniidukiga maksimaalselt 40 mm kõrguseks ja piirdetraadi kohal olev ala maksimaalselt 20 mm kõrguseks.

Paigaldamine

Video Indego installeerimise kohta leiata veebisaidilt www.bosch-indego.com või järgmist ruutkoodi kasutades.



Valige laadimisjaama jaoks sobiv asend; see peab olema tasane ja kaitstud otsese päikesekiirguse eest.

Märkus: Laadimisjaam tuleb asetada muruplatsi välisservale piirdetraadi peale. See ei tohi paikneda keset muruplatsi oleva tööriistakuuri kõrval.

Veenduge, et laadimisjaam seisab niidetava muruplatsi kõrval, nii et selle ette jääb 1,5 m pikkune sirge rada ja selle taha 1 m pikkune sirge rada. Lõigatava muruplatsi poolt vaadatuna peavad laadimiskontaktid jääma vasakule (vt joonist 2).

Märkus: Kui laadimisjaam paikneb selliselt, et laadimiskontaktid jäävad niidetava murupinna poole või on suunatud paremale, ei hakka Indigo korrektselt tööle.

Tõmmake piirdetraat läbi põhjaplaadi eesmise ava, seejärel ajage see läbi kaablikanali ja tagumise ava. Kinnitage piirdetraat vaiega nii, et saab jääb avaga ühele joonele.

Eemaldage ettevaatlikult isolatsioon ja ühendage piirdetraat parempoolse ühendusklemmiga (Punane). (vt jooniseid 4–5)

Kinnitage laadimisjaam 4 tarnekomplekti kuuluva vaiega maapinna külge. (vt joonist 6)

Pange piirdetraat vastupäeva maha nii, et see jääb tihedalt vastu maad. Veenduge, et piirdetraat jääb muruservadest, astmetest, seintest, tiikidest ja muudest sarnastest objektidest ettenähtud kaugusele. Kasutage vahekauguse šablooni. (vt joonist 7)

Märkus: Piirdetraat tuleb paigaldada nii, et Indego ole sellest kunagi rohkem kui 16 m kaugusel.

Kui muru piirneb tee või platsiga, võib Indego sõita selle peale. Sellistel juhtudel tuleb piirdetraat paigaldada vahetult piki muru serva.

Märkus: Piirdetraadi võib paigaldada maksimaalselt 5 cm sügavuselt.

Soovitame muruplatsil asuvad kivid objektid piirdetraadiga ära piirata. See hoiab ära Indego pideva pörkumise vastu neid objekte ja sellest tingitud korpuse kulumise. Objektide ümber, mille kõrgus on väiksem kui 6 cm, nt lillepeenarde ümber tuleb piire paigaldada päripäeva, et vältida löiketera kahjustamist. Nendes kohtadesse suunduvad ja nendest kohtadest tagasitulevad traadid peaksid üksteist puudutama, kuid ei tohi ristuda. (vt joonist 7)

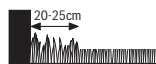

Märkus: Objektide ümber ja nurkades jääb muru ca 20 cm laiselt niitmata.

Kinnitage piirdetraat esimese vaiaga laadimisjaama kõrvale, tõmmake piirdetraat pingule ja kinnitage järgmiste vaiadega umbes iga 50 cm tagant. (vt joonist 7)

Tehke niidetavale alale ring peale ja ühendage piirdetraat laadimisjaama tagaküljega nii, et see on ava ja vaiaga ühel joonel. Kinnitage piirdetraadi teine ots samuti vaiaga. Veenduge, et ava, traadi mõlemad otsad ja vai on ühel joonel. Lõigake piirdetraat sobivasse pikkusse, eemaldage ettevaatlikult isolatsioon ja ühendage piirdetraat vasakpoolse ühendusklemmiga (Must). (vt joonist 10)

Asetage laadimisjaama peale kaitsekate. (vt joonist 11)

Märkus: Täiendava piirdetraadi võib ühendada sidujaga. (vt joonist 8)

Pikendustraati võib pikendada maksimaalselt kuni 450 m pikkuseks.

Märkus: Kui soovite muru õhustada või rehitseda, olge piirdetraadist piisaval kaugusel.

Trafo paigaldage kuiva ja jahedasse kohta. Ühendage see laadimisjaama ja siseruumis paikneva võrgupistikupesaga. (vt joonist 12)

Kontrollige laadimisjaama indikaatorit (vt joonist 13):

- Indikaator põleb **pideva rohelise tulega**, kui trafo väljundpinge on olemas ja piirdetraat ei ole katkenud.
- Indikaatorit **ei põle**, kui trafo väljundpinge puudub.

Järgmise aia installeerimine (Indego 1300)

Niidukit Indego 1300 saab kasutada kuni kolmes erinevas aias.

Täiendava aia installeerimiseks on vajalik teine laadimisjaam ((F 016 800 384/F 016 800 438), piirdetraat ja vaiad.

Uue ala seadistamiseks järgige järgmisi installeerimisjuhiseid.

Märkus: Enne Indego viimist ühest aiast teise tuleb vajutada nupule „Kodu sümbol“, et niiduk sõidaks tagasi laadimisjaama. Seejärel võib niiduki üles tõsta ja järgmisse laadimisjaama toimetada.

Esmaseadistamine

Ühendage vooluringi katkesti niidukiga ja asetage niiduk laadimisjaama. (vt jooniseid 14 – 16)

Ekraanile ilmub „Tervitus“-tekst järgmiste sümboolitega:

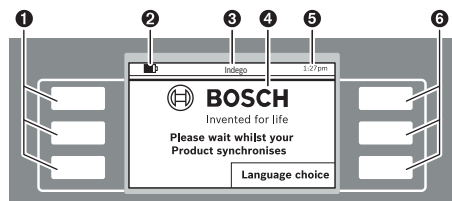

Sümbol	Tähendus
①	Vasakpoolsed mitmikvaliku nupud
②	Aku laetuse aste
③	Menüü/alammenüü nimetus
④	Tekstiekraan
⑤	Kellaja näit
⑥	Parempoolsed mitmikvaliku nupud

Nuppudel on mitu funktsiooni. Asjaomane funktsioon sõltub avatud menüüst ja selle selgitust kuvatakse ekraanil.

Nuppudega (kursoritega) noolesümbolite ▲ või ▼ kõrval saab liikuda menüü valikutes üles või alla. Nuppudega (kursoritega) noolesümbolite ► või ◀ kõrval saab liikuda menüü valikutes paremale või vasakule.

Ekraanile ilmub järgmine tekst kohe, kui valik on tehtud ja kinnitatud.

Paigaldamine

Kõigepealt vajutage „Language choice“ (keele valik) kõrval olevale nupule. Ekraanile ilmub tekst „Vali keel“ järgmise sisuga.

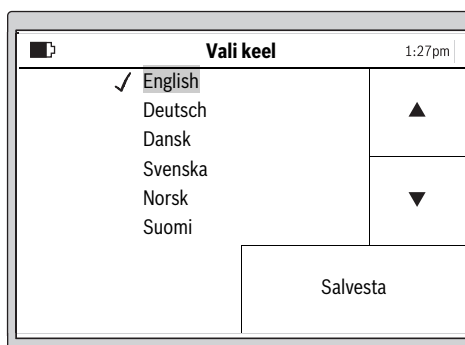

Valige keel ja kinnitamiseks vajutage „Salvesta“.

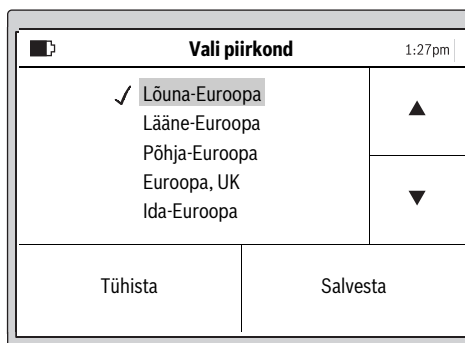

Valige välja piirkond, kus Indegot kasutatakse, ja kinnitage käsuga „Salvesta“.

Seda teavet kasutatakse robotniiduki elektroonilise kompassi töö parendamiseks.

426 | Eesti

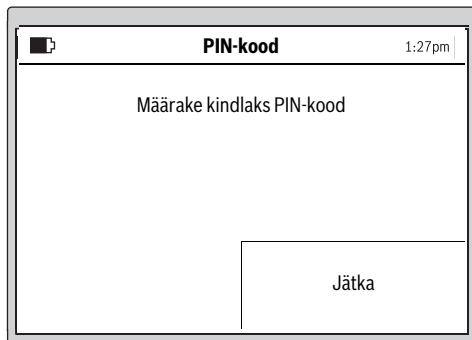

Vajutage „**Jätka**“, et sisestada oma isiklik PIN-kood.

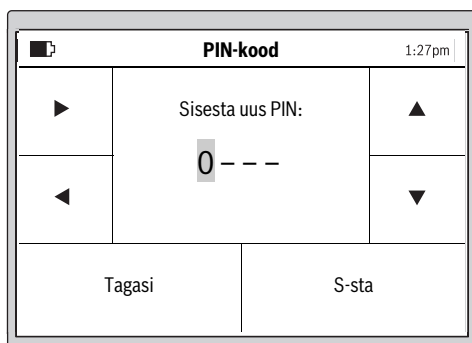

Paremale/vasakule-kursoriga valige sisestuspositsioon, üles/alla-kursoriga valige numbrid ja kinnitamiseks vajutage „**S-sta**“ või „**Tagasi**“, et pöörduda tagasi endise „**PIN-kood**“ juurde.



Sisestage siia oma PIN-kood.

Märkus: Hoidke PIN-koodi kaitstuna kõrvaliste isikute eest. Kui olete oma isikliku PIN-koodi kaotanud, peate Indego koos laadimisjaamaga toimetama Boschi hooldekeskusesse, kus see avatakse. Võtke ühendust oma edasimüüja või Boschi klienditeenindusega (vt „Klienditeenindus ja müüjijärgne nõustamine“).

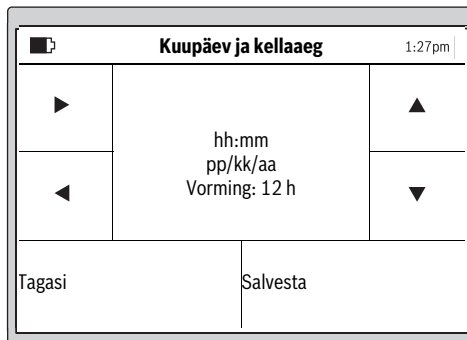

Seadke kellaeg „hh:mm“, kuupäev „pp/kk/aaa“ ja kellaaja vorming „Vorming: 12 h“. Selleks valige paremale/vasakule-kursoriga välja sisestuspositsioon, reguleerige üles/alla-kursoriga välja numbrid ja kinnitamiseks vajutage „**Salvesta**“ või valige „**Tagasi**“, et pöörduda tagasi endise „**PIN-kood**“ juurde.



Valige „**Liigu piirdetraadi järgi**“, et aeda moodistada. (Valige „**Tagasi**“, et pöörduda tagasi teksti „**Kuupäev ja kellaeg**“ juurde.)

Märkus: Kui laadimisjaama näit sellel ajal vilgub, on piirdetraat katkenud, liiga pikk (üle 450 m) või liiga lühike (alla 20 m).

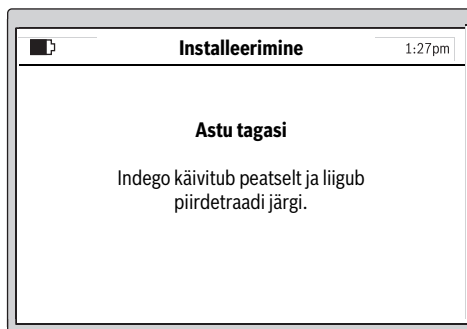

Järgmine ekraanitekst näitab esimese ringi tegemist piki piirdetraati:

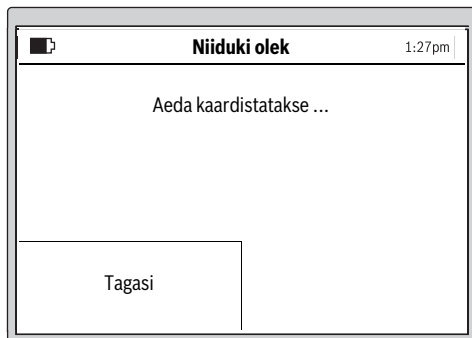

Terad ei pöörle, kui niiduk teeb esimest ringi piki piirdetraati.

Märkus: Kaardistamisel liigub Indego piki muruplatsi serva paigaldatud piirdetraati. Kohtades, kus traat teeb takistuste ümber 1 cm ringi, Indego seda ei tuvasta ja jätkab liikumist piki välisserva. (vt joonist 7)

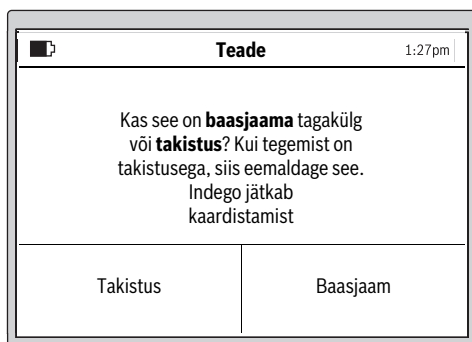

Möödistamine on lõppenud, kui niiduk on jõudnud laadimisjaama tagumise külje juurde.

Vajutage „**Takistus**“, kui aiatööriist ei ole jõudnud laadimisjaama tagumise külje juurde. Installeerimise lõpetamiseks toimige ekraanile ilmuva info kohaselt.

Vajutage „**Baasjaam**“, kui aiatööriist on jõudnud laadimisjaama tagumise külje juurde.

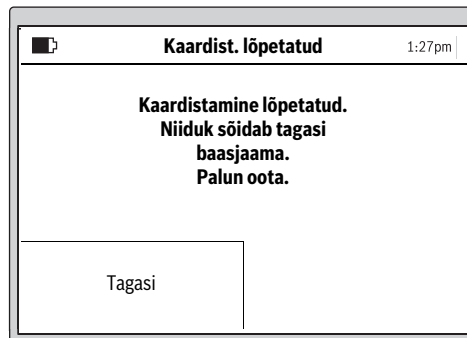

Indego 1300

Ekraanil on võimalik tähistada aeda mällu salvestatud nimega. Et seejärel järgmist aeda kaardistada, tuleb Indego asetada sealsesse laadimisjaama. Indego on kaardistamiseks valmis kohe, kui vajutatakse nupule „Kaardista“.

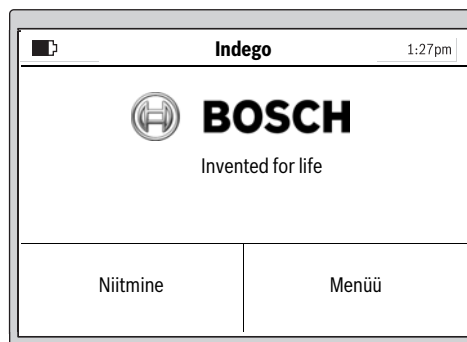

Pärast edukat installeerimist võite vajutada kas käsule „**Niitmise**“, et niitmist kohe käivitada, või valida „**Menüü > Ajakava muutmise**“, et koostada ajakava.

Lisateavet niiduki tegutsemise kohta niitmise ajal leiate lõigust „Niitmise“.

Niitmiskava sisestamine

Konfigureerige niitmiskava ja valige seadistus vastavalt oma soovile.

Ligikaudsed ajad aia täielikuks niitmiseks on toodud järgmises tabelis. Pidage meeles, et niitmisaeg sõltub muru omadustest ja muruplatsil olevate objektide hulgast.

200 m ²	2 h
500 m ²	6 h
800 m ²	9 h
1000 m ²	12 h
1300 m ²	16 h

Kõik menüüpunktid on loetletud lõigus „Menüüs navigeerimine“.

Toodud on detailsed juhised „Ajakava“ koostamise kohta. Ülejäänud menüüpunktid on intuiitiivsed.

428 | Eesti

Ajakava

Menüüpunkti „Menüü > Ajakava muutmine“ all saate avada 5 ajakava.

„MANUAALNE“ tuleks kasutada siis, kui soovite, et niiduk töötab üksnes käesoleval ajal.

Iga üksikut „AJAKAVA“-režiimi saate seadistada vastavalt oma vajadustele.

Näide:

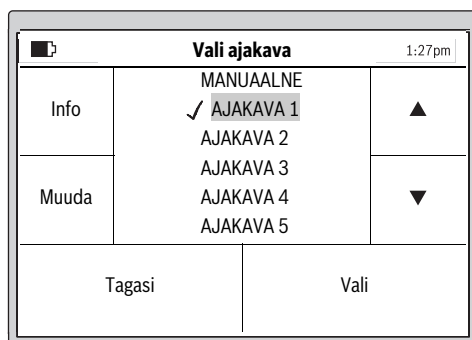

Valige „AJAKAVA“ üles/alla-kursoriga, nt „AJAKAVA 1“ ja vajutage „Muuda“.

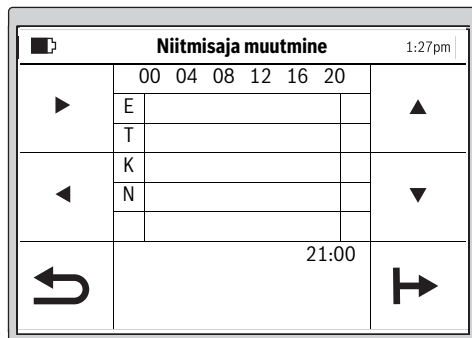

Üles/alla-kursoriga valige soovitud niitmispäev, nt „E“.
Paremale/vasakule-kursoriga valige käivitusaeg.

Kinnitage käivitusaeg all paremal oleva nupuga. Valige paremale/vasakule-kursoriga välja lõpetusaeg. Kinnitage lõpetusaeg all paremal oleva nupuga.

Niiduk töötab ajaraami piires seni, kuni aku tühjeneb. Kui muru saab niidetud enne ajaraamis seatud aja möödumist, pöördub aiatööriist tagasi laadimisjaama.

Ekraanile ilmuvad programmeeritud ajaraamid ülevaatlikul kujul.

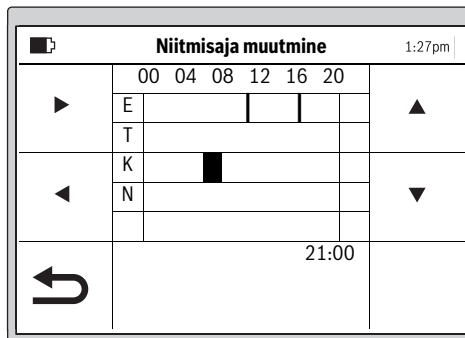

Reguleerige välja kõik täiendavalt vajalikud niitmispäevad ja kinnitage oma isiklik „AJAKAVA 1“ all vasakul oleva nupuga.

Ajaraami kustutamiseks viige kursor ajaraami juurde ja kustutage see all paremal oleva nupuga.

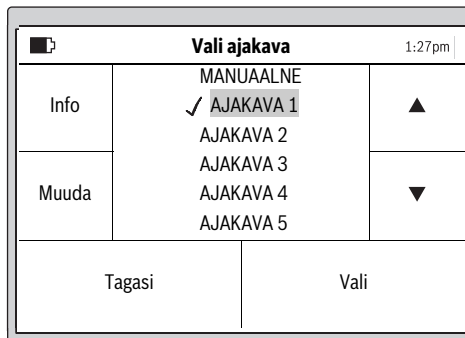

Linnuke ilmub salvestatud ajakava kõrvale.

Niiduk alustab niitmist ajaraamis 1 kuvatava nädalapäeva ja kellaaja saabumisel.

Märkus: Muru hooajalisi kasvutingimusi arvestades reguleerige kevadel, suvel ja sügisel välja erinevad ajakavad. Jälgige muru kasvumist ja vajaduse korral muutke oma ajakava.

Niitmine

► **Ärge lubage lastel robotniiduki peal sõita.**

► **Vajutage manuaalsele stopp-nupule, enne kui niiduki kandekäepidemest üles tõstate.**

Lõikekõrgus: Lõikekõrgust saab reguleerida vahemikus 20 mm kuni 60 mm (vt joonist 18). Valida saab 10 erineva seadistuse vahel (ca 20 mm, 24 mm, 29 mm, 33 mm, 38 mm, 42 mm, 47 mm, 51 mm, 56 mm ja 60 mm).

Märkus: Indego lõiketerasüsteem on välja töötatud madala muru (3–5 mm) niitmiseks. Mahaniidetud rohi võib väetamise eesmärgil multšina maapinnale jääda.

Koostage sagedaste kordustega ajakava. Nii tagate head niitmistulemused ja aku pikema tööea ning hoiate ära rohu ladestumise murupinnale.

Kui niitmine on alanud:

- töötab aiatööriist režiimil „Manuaalne“ seni, kuni muruplats on niidetud, ja vajutatakse stopp-nupule. Niitmine katkeb vaid aku laadimiseks.
- töötab niiduk programmeeritava režiimil „Ajakava“ ühe ajaraami piires katkestusteta. Niiduk katkestab niitmise vaid laadimiseks. Selleks et niitmist enne ajaraamis kuvatava aja lõppemist katkestada, vajutage manuaalsele stopp-nupule. Kui muru saab niidetud enne ajaraamis kuvatava aja möödumist, läheb niiduk tagasi laadimisjaama.

Indego 1300

Indego 1300 tuvastab üleviimise teise laadimisjaama ja laadib alla õige aiakaardi, juhul kui aed on juba kaardistatud. Kui ajakava on välja valitud, alustab Indego 1300 seatud ajaraamis niitmist.

Tõhus niitmine Logicut abil

Kui tõhusalt niidab Indego (vt joonist 19)

Tõhusaks niitmiseks õpib Indego tundma niidetava muruplatsi kuju. Õppeprotsess leiab aset kahe esimese töötsükli vältel.

Järgnevalt selgitatakse, kuidas Indego muruplatsi kujuga tutvub.

Asi toimib nii

Tõhusaks niitmiseks kaardistab Indego muruplatsi välisserva ja asendi, milles paiknevad muruplatsil olevad objektid (puud, lillepeenrad, tiigid jmt), mis on installeerimisel piirdetraadiga piiratud. Nii saab Indego kalkuleerida, kus tuleb muru niita, kus on muru juba niidetud ja kust läheb rada laadimisjaama ja tagasi. Nii saab Indego tööd teha tunduvalt tõhusamalt.

Tööpinna kaardistamine (vt joonist 19)

Pärast seadistamist kaardistab Indego esmalt aia väliskuju. Selleks teeb Indego ringi mööda muruplatsi serva paigaldatud piirdetraati. Ringi tegemise ajal möödab Indego ära kaugused, koostab kaardi ja salvestab selle mälli.

Märkus: Indego ei liigu mööda sisepiirdeks olevat traati.

Piirdetraadiga piiratud objektide asendi tundmaõppimine (vt joonist 19)

Niipea kui Indego on niidetava ala kaardistanud, võib ta niitmist alustada. Pärast käsu „Niitmine“ andmist lahkub Indego laadimisjaamast ja hakkab muru niitma paralleelsete radadena. Paralleelsed rajad on maksimaalselt 10 m pikkused, et liikumine oleks võimalikult täpne. Pind niidetakse paralleelsete radadena, välja arvatud juhul, kui niiduki ees on piirdetraadiga piiratud objekt.

Sellise objekti tuvastamise korral liigub Indego mööda objekti ümber olevat piirdetraati, et teha kindlaks objekti kuju. Objekti asendi salvestamiseks liigub Indego muruplatsi servas oleva piirdetraadini ja salvestab objekti asukoha

aiakaardile. Seejärel jätkab Indego niitmist. Protsess kordub, kui Indego kohtub niitmisel teiste objektidega. Pärast töö lõpetamist liigub Indego tagasi laadimisjaama.

Märkus: Protsess kordub teisel niitmisel. Nii on tagatud kõikide aias paiknevate objektide leidmine ja nende asukohtade kandmine aiakaardile.

Kui aias rohkem objekte ei leita, jätkab Indego niitmist.

Kui pärast seadme tööerakendamist on vaja teatav ala aias välja jätta (nt lillepeenar), võib kaablisiduja abil lisada täiendava piirdetraadi. (vt joonist 9)

Niitmistrežiim (vt joonist 19)

Niipea kui Indego on tuvastanud kõik aias asuvad objektid, hakkab niiduk tööle, niites muru tõhusalt paralleelsete radadena.

Topeltkiirusega niitmine

Kui Indego satub kõrge või tiheda muruga alale, suureneb automaatselt löikesüsteemi pöörete arv ja väheneb liikumiskiirus, kuni koht on niidetud.

Serva niitmine

Selles režiimis niidab Indego piki piirdetraati. Sagedus on seadistatav. Põhiseadistuse puhul toimub see igal neljandal niitmisel.

Niitmisradade kattumine

Indego niidab muru kuni 10 m pikkuste paralleelsete radadena. Radadevaheline kaugus on seatud 20 cm-le, kuid kõrgema muru korral vähendatakse seda automaatselt. Kui kõrgem muru on niidetud, töötab niiduk edasi algselt seadistatud kaugusega. Kasutaja saab seadistust menüü kaudu muuta.

Laadimisjaama nupud (Indego 1300)

Indego 1300 laadimisjaamal on lisanupud Indego juhtimiseks.

Baasjaama sümbol – Sellele nupule vajutades tuuakse Indego tagasi laadimisjaama.

Stopp-sümbol – Sellele nupule vajutamine jätab Indego seisma.

Kui Indego on seisma jäänud, tuleb töö jätkamiseks sisestada PIN-kood.

Sensordid

Aiatööriistal on järgmised sensordid:

- **Tõstesensor** aktiveerub ja lülitab välja ajami ja lõiketerad, kui niidukit tõstetakse.
- **Asendisensor** tuvastab, et niiduk on keeratud tagurpidi, ja lülitab välja ajami ja lõiketerad.
- **Blokeerimissensor** annab niitmisaalas takistusega kokku puutudes niidukile käsu muuta suunda.
- **Kaldesensor** aktiveerub, kui niiduk on 45° kaldenurgaga kallakul.

Kui üks sensoritest aktiveerub, nt tõstesensor, ilmub ekraanile järgmine teade: „Niidukit tõsteti. Jätkamiseks sisestage PIN-kood.“. Ekraan läheb puhkeolekusse, kui

430 | Eesti

sisestamist ei toimu 10 minuti jooksul. Selleks et ekraani uuesti aktiveerida, vajutage mis tahes nupule.

Kui niiduk on puhkeolekus, vajutage mis tahes nupule, et avada PIN-koodi sisestamise aken ja sisestada PIN-kood.

Aku laadimine

Aku on varustatud temperatuurikontrolliga, mis lubab akut laadida vaid temperatuuril 5 °C kuni 45 °C.

Liitium-ioon-aku tarnitakse osaliselt laetuna. Aku maksimaalse mahtuvuse tagamiseks tuleb aiatööriist enne esmakordset kasutamist laadimisjaamas täielikult täis laadida.

Li-ioon-akut võib laadida igal ajal, ilma et see lühendaks aku kasutusiga. Laadimise katkestamine ei kahjusta akut.

Tühja või tühjeneva aku korral lülitab kaitselüliti aiatööriista välja: löiketerad ei liigu enam.

Programmitabel

Järgmised tabelid selgitavad erinevaid menüüpunkte.

Seaded		Selgitus	
Niitmisseaded	Serva niitmine	Mitte kunagi	Niiduk ei niida muru servi mitte kunagi.
		Igal 4. korral	Niiduk niidab muru servi igal 4. niitmiskorral.
		Igal 2. korral	Niiduk niidab muru servi igal 2. niitmiskorral.
	Alati	Indego niidab serva igal niitmisel. Märkus: Indego niidab serva kõikidel kalendrisse kantud niitmiskordadel või kui vajutatakse „Niitmine“.	
	Niitm. radade kattuvus	Radadevaheline kaugus on seatud 20 cm-le, kuid kõrgema muru korral vähendatakse seda automaatselt. Kasutaja saab seadistust menüü kaudu muuta.	
	Signaali ID	Mõnele muule sageduskanalile lülitumine signaali häire korral.	
	Aia kustutamine	Robotniidukis salvestatud aia kaart kustutatakse. Märkus: Niiduk peaks olema laadimisjaamas.	
Halda aeda ¹⁾	Kustuta aed	Robotniidukis salvestatud aktuaalse aia kaart kustutatakse.	
		Aktuaalse aia salvestatud kaarti saab ümber nimetada. Näitab salvestatud kaartide signaali ID-de loetelu.	
	Nimeta aed ümber Aia loend		
Turvaseaded	Muuda PIN-koodi		Et seadet pärast automaatset lukustumist ja turvaväljalülitust uuesti käivitada, on vaja sisestada PIN-kood. PIN-koodi muutmiseks tuleb kõigepealt sisestada kehtiv PIN-kood.
	Autom. lukustus	Sisse	Nupud lukustuvad automaatselt, kui 10 minuti jooksul ei vajutata ühelegi nupule. Seda seadistust soovitame kasutada turvakaalutlustel ja varguste vältimiseks.
		Välja	Nupud on sisestamiseks kogu aeg avatud.
Vali keel			Ekraaniteksti keele muutmine.
Süsteemiseaded	Sea helisignaali		Helisignaali tugevuse muutmine.
	Sea ekraan	Ekraani eredus	Ekraani reguleerimine heledamaks või tumedamaks.
	Info		Teave tarkvaraversiooni, seerianumbri ja viimase hoolduse kohta.
	Tehase seaded		Aiatööriista lähtestamine tehase seadetele kustutab kõik kasutajaseaded. Lähtestamine tehase seadetele nõuab aia uut kaardistamist.
Vali piirkond			Lokaliseerimine elektroonilise kompassi jaoks

¹⁾ Indego 1300

Seaded		Selgitus
Sea kellaeg ja kuupäev		Kellaaja ja kuupäeva sisestamine.
¹⁾ Indego 1300		
Vali ajakava		Selgitus
MANUAALNE	Info	Abistav teave MANUAALSE režiimi kasutamiseks.
	Vali	See funktsioon valige juhul, kui Te ei soovi kasutada ühtegi ajakava.
AJAKAVA 1 – 5	Muuda	Niitmispäevade ja ajaraamide seadmisega saab programmeerida kuni 5 automaatset ajakava.
	Vali	Aktiveerib ühe ajakava 5 seatud ajakavast.
Ajakava info		Selgitus
Ajakava info		Programmeeritud niitmispäevade ülevaade.
Tagasi		Tagasi peamenüüsse.
Vali ajakava		Alammenüü „Vali ajakava“ avamine.
Lukusta klahvid		Selgitus
Lukusta klahvid		Nupud on olenemata automaatselt lukustamisest kohe lukustatud.
Vabasta nupud		Nuppude vabastamiseks tuleb sisestada PIN-kood.

Vea otsing

Abi reaalajas



<http://www.bosch-indego.com>



Tunnused	Võimalik põhjus	Kõrvaldamine
Aiatööriist ei tööta	Võimalik on ummistus	Kontrollige aiatööriista alumist külge ja vajaduse korral puhastage see (kandke alati aiakindaid)
	Aku ei ole täis laetud	Asetage aiatööriist laadimiseks laadimisjaama
	Muru on liiga kõrge	Reguleerige välja suurem löikekõrgus
	Aku on liiga külm/liiga kuum	Soojendage akut/laske akul jahtuda
	Kaitselüliti ei ole õigesti paigaldatud	Paigaldage õigesti
Mootor käivitub ja seejärel seiskub	Aku ei ole täis laetud	Asetage aiatööriist laadimiseks laadimisjaama
	Kaitselüliti ei ole õigesti paigaldatud	Paigaldage õigesti
	Aku on liiga külm/liiga kuum	Soojendage akut/laske akul jahtuda Reguleerige välja suurem löikekõrgus
Seade töötab katkendlikult	Võimalik on viga siseühendustes	Pöörduge Boschi elektriliste tööriistade volitatud remonditöökotta

432 | Eesti

Tunnused	Võimalik põhjus	Kõrvaldamine
Niitmistulemus on ebahütlane	Lõikekõrgus on liiga madal	Reguleerige välja suurem lõikekõrgus
	Lõiketera on nüri	Lõiketerade vahetus
	Võimalik on ummistus	Kontrollige aiatööriista alumist külge ja vajaduse korral puhastage see (kandke alati aiakindaid)
Muru on kohati niitmata	Ajaraam on muru suurust arvestades liiga väike	Suurendage ajaraami
	Aku tööaeg	Pöörduge Boschi elektriliste tööriistade volitatud remonditöökotta
	Piirdetraadiga ümbritsetud takistuste vaheline kaugus on väiksem kui 1 m	Suurendage piirdetraatide vahelist kaugust Märkus: Kui takistus on kõrgem kui 6 cm, ei ole seda vaja traadiga ümbritseda
	Ebatasane pind	Niitmisseadete menüüs suurendage/vähendage niitmiskoridori kattumist
Tugev vibratsioon/müra	Lõiketera mutter/kruvi on lõtv	Pingutage lõiketera mutrit/kruvi
	Lõiketera on vigastatud	Lõiketerade vahetus
Laadimine ei õnnestu	Laadimiskontaktid on korrodeerunud	Puhastage laadimiskontakte
	Võimalik on viga siseühendustes	Pöörduge Boschi elektriliste tööriistade volitatud remonditöökotta
Aiatoorist ei saa sõita laadimisjaama	Piirdetraat ei ole õigesti paigaldatud	Kontrollige piirdetraati ja paigaldage see õigesti asendisse
	Piirdetraat on häiringuallika läheduses	Veenduge, et piirdetraadi ja häiringuallika vaheline kaugus on piisav (ca 1 m)
Laadimisjaama LED-tuli vilgub	Piirdetraat on katkenud, liiga pikk või liiga lühike	Kontrollige ja veenduge, et piirdetraat ei ole katkenud ja on 20 kuni 450 m pikkune. Seejärel lülitage tööriist välja ja uuesti sisse.
Laadimisjaama indikaatorituli ei põle	Trafo pistik ei ole (korrektselt) ühendatud pistikupessa	Ühendage pistik (korrektselt) pistikupessa
	Pistikupesa või toitejuhe võivad olla defektsed	Võrgupinget laske kontrollida kvalifitseeritud elektrikul
	Trafo või laadimisjaam on defektsed	Laske võrguadapterit või laadimisjaama kontrollida Boschi hooldekeskuses

Klienditeenindus ja müüjajärgne nõustamine

www.bosch-garden.com

Järelepärimiste esitamisel ja varuosade tellimisel näidake kindlasti ära seadme andmesildil olev 10-kohaline tootenumber.

Kui see osutub vajalikuks, saatke robotniiduk Boschi hooldekeskuse alati koos laadimisjaamaga.

Lisaks on vaja teatavaks teha aiatööriista tarkvaraversioon (vt „Menüü > Seaded > Süsteemiseaded > Info“).

Eesti Vabariik

Mercantile Group AS
Boschi elektriliste käsitööriistade remont ja hooldus
Pärnu mnt. 549
76401 Saue vald, Laagri
Tel.: 6549 568
Faks: 679 1129

Transport

Komplektis sisalduvate liitium-ioon-akude suhtes kohaldatakse ohtlike ainete vedu reguleerivaid nõudeid. Akude puhul on lubatud kasutajapoolne piiranguteta maanteevedu.

Kolmandate isikute teostatava veo korral (nt õhuvedu või ekspedeerimine) tuleb järgida pakendi ja tähistuse osas kehtivaid erinõudeid. Sellisel juhul peab pakendi ettevalmistamisel alati osalema ohtlike ainete veo ekspert.

Kasutuskõlbmatuks muutunud seadmete käitlus

Ärge käideldge aiatööriistu, akulaadijaid ja akusid/patareisid koos olmejäätmetega!

Üksnes EL liikmesriikidele:

Vastavalt Euroopa Liidu direktiivile 2012/19/EL elektri- ja elektroonikaseadmete jäätmete kohta ja vastavalt direktiivile 2006/66/EÜ tuleb defektsed või kasutusressursi ammendanud aiatööriistad ning akud/patareid eraldi kokku koguda ja keskkonnasäästlikult korduskasutada.

- ▶ **Integreeritud akusid tohib maha võtta ainult kätlemiseks.** Korpuse katte avamine võib elektrilist tööriista pöördumatult vigastada.
- ▶ **Integreeritud akusid tohib kätlemiseks eemaldada ainult volitatud hooldekeskuses.**

Akud/patareid:**Li-Ion:**

Järgige juhiseid, mis on toodud punktis „Transport“.

Tootja jätab endale õiguse muudatuste tegemiseks.

Latviešu

Pateicamies par to, ka esat izvēlēties robotizēto zāliena plāvēju Indego. Pirms zāliena plāvēja Indego uzstādīšanas lūdzam izlasīt tālāk sniegtos drošības noteikumus.

Drošības noteikumi

Uzmanību! Rūpīgi izlasiet tālāk sniegtos norādījumus. Iepazīstieties ar dārza instrumenta vadības elementiem un tā pareizu lietošanu. Pēc izlasīšanas saglabājiet lietošanas pamācību turpmākai izmantošanai.

Uz dārza instrumenta korpasa attēloto simbolu skaidrojums

Vispārēja rakstura brīdinājuma zīme.
Nodrošiniet, lai dārza instruments nenosprostotu kādu no izejām vai netraucētu tai piekļūt.



Brīdinājums. Pirms uzsākat dārza instrumenta lietošanu, izlasiet tā lietošanas pamācību.



Brīdinājums. Pirms jebkura darba veikšanas ar dārza instrumentu vai tā pacelšanas nospiediet izslēgšanas ierīci.



Uzmanību! Nepieskarieties rotējošajiem asmeņiem. Asmeņi ir asi. Ievērojiet piesardzību, lai nezaudētu roku vai kāju pirkstus.



Nepieskarieties dārza instrumenta kustīgajām daļām, bet nogaidiet, līdz tās pilnīgi apstājas. Pēc dārza instrumenta izslēgšanas tā asmeņi zināmu laiku turpina rotēt un var izraisīt savainojumus.



Nodrošiniet, lai tuvumā esošās personas neapdraudētu dažādi priekšmeti, kas var lidot prom no darba vietas.



Brīdinājums. Ieturiet drošu attālumu līdz dārza instrumentam laikā, kad tas darbojas.



Nemēģiniet vizināties uz dārza instrumenta.



Bāzes stacija ir apgādāta ar atdalošo transformatoru.



Nelietojiet robotizētā zāliena plāvēja tīrīšanai augstspiediena tīrītāju vai ūdens strūklu no dārza šļūtenes.

Lietošana

► **Pirms jebkura darba ar dārza instrumentu (piemēram, pirms tā apkalpošanas, darbinstrumentu nomaiņas u.c.), kā arī pirms instrumenta transportēšanas vai novietošanas uzglabāšanai izņemiet no tā strāvas ķēdes pārtraucēju.**

- Neļaujiet lietot dārza instrumentu bērniem vai personām, kuras nav iepazinušās ar šiem norādījumiem. Minimālais vecums lietotājiem tiek noteikts atbilstoši nacionālajai likumdošanai.
- Šis dārza instruments nav paredzēts, lai to lietotu personas (tai skaitā arī bērni) ar traucētām fiziskajām, sensorajām vai garīgajām spējām vai nepietiekošu pieredzi un/vai nepietiekošām zināšanām, izņemot gadījumus, kad lietošana notiek par minēto personu drošību atbildīgas personas uzraudzībā vai saņemot no tās norādījumus, kā lietojams dārza instruments. Bērniem jānodrošina vajadzīgā uzraudzība, lai viņi nesāktu rotaļāties ar dārza instrumentu.
- Instrumenta lietotājs nes atbildību par kaitējumu, kas tā darbības rezultātā tiek nodarīts citām personām vai viņu īpašumam.
- Ja no dārza instrumenta darbības izriet jebkādas briesmas, nekavējoties nospiediet tā sarkano rokas apturēšanas taustiņu.
- Nodrošiniet, lai perimetra stieple tiktu uzstādīta pareizi un atbilstoši

lietošanas pamācībā sniegtajiem norādījumiem.

- Kontrolējiet perimetra stiepli. Tai jābūt nostieptai visā garumā bez vaļīgām cilpām un nostiprinātai ar augsnē iedzītiem mietiņiem.
- Regulāri pārbaudiet laukumu, kurā tiek izmantots dārza instruments, un atbrīvojiet to no akmeņiem, zariem, stieplēm un citiem svešķermeņiem.
- Nav pieļaujama dārza instrumenta pārvietošanās pāri spriegumnesošam elektrokabelim.
- Regulāri pārbaudiet, vai dārza instrumenta asmeņi, asmeņu skrūves un griešanas mezgls nav nolietojušies vai bojāti. Lai saglabātos līdzsvarojums, nomainiet nolietojušos asmeņus un asmeņu skrūves komplektā.
- Nekādā gadījumā nelietojiet dārza instrumentu, ja ir bojāti tā aizsargpārsegi vai uz tā nav uzstādītas drošības ierīces.
- Nenovietojiet rokas vai kājas tuvu instrumenta rotējošajām daļām vai zem tām.
- Neceliet un nenesiet dārza instrumentu, ja darbojas tā dzinējs.
- Neļaujiet dārza instrumentam darboties bez uzraudzības, ja ir zināms, ka tā tiešā tuvumā atrodas mājdzīvnieki, bērni vai citas personas.
- Ieslēdziet dārza instrumentu atbilstoši lietošanas pamācībā sniegtajiem norādījumiem un netuvojieties tā rotējošajām daļām.

- ▶ Nedarbiniet dārza instrumentu vienlaicīgi ar zāliena laistītāju. Sastādiet tādu laika plānu, lai abas sistēmas nedarbotos vienlaicīgi.
- ▶ **Neveiciet nekādas izmaiņas dārza instrumenta konstrukcijā.** Nesankcionētas izmaiņas var nelabvēlīgi ietekmēt dārza instrumenta darbības drošumu un būt par cēloni paaugstinātam trokšņam un vibrācijas līmenim.

Izņemiet strāvas ķēdes pārtraucēju:

- atbrīvojot iestrēgušās daļas,
- veicot dārza instrumenta pārbaudi, tīrīšanu vai citus darbus ar to,
- ja dārza instruments neparasti stipri vibrē (šādā gadījumā apturiet un nekavējoties pārbaudiet instrumentu),
- pēc saduršanās ar kādu svešķermeni. Pārbaudiet, vai dārza instruments nav bojāts, un, ja tam nepieciešams remonts, griezieties Bosch servisa centrā.

Apkalpošana

- ▶ **Rīkojieties ar asajiem asmeņiem vai strādājot to tuvumā, vienmēr uzvelciet dārznieka aizsargcimdus.**
- ▶ **Pirms jebkura darba ar dārza instrumentu izņemiet no tā strāvas ķēdes pārtraucēju.**
- ▶ **Pirms jebkura darba ar bāzes staciju vai elektrobarošanas bloku atvienojiet to no elektrotīkla kontaktligzdas.**

Pamatīgi notīriet dārza instrumenta ārējās virsmas ar mīkstu suku un audumu. **Nelietojiet tīrīšanai ūdeni,**

Šķīdinātājus un pulēšanas līdzekļus.

Attīriet instrumentu no zāles paliekām un nosēdumiem, īpaši rūpīgi iztīrot ventilācijas atveres.

Regulāri notīriet virsmas ap asmeņiem, šim nolūkam apgriezot dārza instrumentu ar apakšpusi uz augšu. Lai attīrītu stingri piekaltušās zāles paliekas, lietojiet cietu suku vai skrāpi. (attēls A)

Asmeņus var apgriezt otrādi. (attēls B)

- ▶ Pārbaudiet, vai ir stingri pieskrūvēti visi dārza instrumenta uzgriežņi un skrūves un vai tas atrodas apmierinošā tehniskā stāvoklī.
- ▶ Regulāri pārbaudiet dārza instrumentu un nomainiet nolietotās vai bojātās daļas, šādi panākot augstu darba drošību.
- ▶ Sekojiet, lai nomainīti tiktu izmantotas vienīgi Bosch oriģinālās rezerves daļas.
- ▶ Ja ir bojāti vai nolietojušies asmeņi, nomainiet visus asmeņus kopā ar to skrūvēm komplektā.

Uzglabāšana ziemā un transportēšana

- ▶ **Pirms dārza instrumenta novietošanas uzglabāšanai izņemiet no tā strāvas ķēdes pārtraucēju.**
- ▶ Zāliena pļāvējs Indego ir gatavs lietošanai pie temperatūras vērtībām no 5 °C līdz 45 °C. Uzglabājiet zāliena pļāvēju Indego un tā bāzes staciju ziemas sezonā, kad gaisa temperatūra ilgstoši ir zemāka par 5 °C, drošā un sausā vietā, kas nav pieejama bērniem.

436 | Latviešu

Nenovietojiet uz dārza instrumenta vai uz bāzes stacijas citus priekšmetus.

Ja zāliena plāvējs Indego tiek transportēts lielākā attālumā, to ieteicams ievietot oriģinālajā iesaiņojumā.

SD karte

Robotizētā zāliena plāvējā iebūvētā SD kartes pieslēgvietā ir paredzēta vienīgi programmatūras diagnostikai Bosch servisa centrā.

Bīstamība, ko rada akumulators

- ▶ Akumulatora uzlādi drīkst veikt vienīgi firmas Bosch ieteiktajā bāzes stacijā.
- ▶ Zāliena plāvējs Indego darbojas pie temperatūras vērtībām no 5 °C līdz 45 °C. Ja akumulatora temperatūra nonāk ārpus šo vērtību diapazona, zāliena plāvējs Indego par to izvada ziņojumu uz displeja un paliek bāzes stacijā vai arī atgriežas tajā, ja minētās temperatūras robežvērtības tiek pārsniegtas plāvēja darbības laikā.
- ▶ Izvairieties pieskarties dārza instrumentam, ja no tā akumulatora izplūst šķidrāis elektrolīts. Ja šis šķidrāis elektrolīts nonāk uz ādas, griezieties pēc palīdzības pie ārsta.
- ▶ Ja akumulators ir bojāts, no tā izplūstošais šķidrāis elektrolīts var nokļūt uz tuvumā esošajām daļām. Pārbaudiet elektrolīta skartās daļas un griezieties Bosch servisa centrā.
- ▶ **Neatveriet dārza instrumentu un tajā ievietoto akumulatoru saviem spēkiem.** Tas var radīt išslēgumu akumulatora ķēdē un elektriskā trieciena saņemšanas risku.
- ▶ **Sargājiet dārza instrumentu no uguns.** Tas var izraisīt sprādzienu.
- ▶ **Dārza instrumenta bojājuma gadījumā vai nepareizi apejoties ar to, no akumulatora var izplūst tvaiki. Šādā gadījumā ielaidiet telpā svaigu gaisu un, ja sajūtat elpošanas traucējumus, griezieties pie ārsta.** Tvaiki var izsaukt elpošanas ceļu kairinājumu.
- ▶ Uzglabājiet dārza instrumentu tikai pie temperatūras vērtībām no – 20 °C līdz 50 °C. Vasaras laikā neatstājiet dārza instrumentu karstumā, piemēram, automašīnas salonā.

Drošības noteikumi bāzes stacijai un elektrobarošanas blokam

- ▶ **Uzlādi drīkst veikt vienīgi ar Bosch oriģinālās bāzes stacijas palīdzību.** Pretējā gadījumā var notikt aizdegšanās vai sprādziens.
- ▶ **Regulāri pārbaudiet bāzes staciju un elektrobarošanas bloku, kā arī elektrokabeli un tā kontaktdakšu. Nelietojiet bāzes staciju vai elektrobarošanas bloku, ja tajos tiek atklāti bojājumi. Neatveriet bāzes staciju vai elektrobarošanas bloku saviem spēkiem, bet nodrošiniet, lai to remontu veiktu kvalificēti speciālisti, nomainīti izmantojot vienīgi Bosch oriģinālās rezerves daļas.** Bāzes stacijas, elektrobarošanas bloka, elektrokabeļa vai kontaktdakšas bojājuma dēļ pieaug risks saņemt elektrisko triecienu.

► **Nedarbiniet bāzes staciju un elektrobarošanas bloku, ja tie ir novietoti uz ugunsnedroša materiāla (piemēram, uz papīra, auduma u.c.) vai arī atrodas vietā ar paaugstinātu ugunsbīstamību.**

Bāzes stacija un elektrobarošanas bloks darbojoties izdala siltumu, kas rada aizdegšanās briesmas.

► **Uzraugiet bērņus.** Tas ļaus nodrošināt, lai bērni nerotaļātos ar bāzes staciju, elektrobarošanas bloku vai ar dārza instrumentu.

► **Bērni un personas, kas savu ierobežoto psihisko, sensoro vai garīgo spēju un pieredzes vai zināšanu trūkuma dēļ nespēj droši apkalpot bāzes staciju un elektrobarošanas bloku, nedrīkst šo bāzes staciju un elektrobarošanas bloku lietot bez atbildīgās personas uzraudzības un norādījumu saņemšanas no tās.**

Pretējā gadījumā pastāv savainojumu rašanās risks nepareizas apiešanās dēļ.

► Elektrobarošanas avota spriegumam jāatbilst vērtībai, kas norādīta uz elektrobarošanas bloka marķējuma plāksnītes.

► Elektrobarošanas bloks ideālā gadījumā jāpievieno pie elektrotīkla kontaktligzdas, kas ir aprīkota ar noplūdes strāvas aizsargreleju (RCD), kura aizsargstrāva nepārsniedz 30 mA. Regulāri pārbaudiet noplūdes strāvas aizsargreleju (RCD).

► Regulāri pārbaudiet, vai savienojtajos kabeļos nav

vērojamas bojājumu pazīmes, un izmantojiet tos tikai tad, ja kabeļi ir nevainojamā stāvoklī.

► Ja nepieciešams nomainīt elektrokabeļi, tas jāuztic ražotājfirmai, tās pilnvarotai elektroinstrumentu remonta darbnīcai vai kvalificētam speciālistam, jo tikai tā var novērst instrumenta darba drošības līmeņa pazemināšanos.

► Nomainot bāzes stacijas un elektrobarošanas bloka elektrokabeļi, sekojiet, lai nomaiņai tiktu izmantots elektrokabeļis, kura lietošanu ir atļāvusi firma Bosch.

► Nepieskarieties elektrokabeļa kontaktdakšai ar mitrām rokām.

► Nepieļaujiet transporta līdzekļu pārvietošanos pāri savienojšajam kabelim, nespiediet un nestiepiet kabeļi tā, ka tas var tikt sabojāts. Sargājiet kabeļi no karstuma, eļļas un asām malām.





Drošības apsvērumu dēļ elektrobarošanas bloks ir apgādāts ar aizsargizolāciju un var tikt lietots bez aizsargzemējuma. Elektrobarošana notiek no 230 V, 50 Hz maiņsprieguma elektrotīkla (ārpus EK piegādātie elektrobarošanas bloki atkarībā no izpildījuma var būt paredzēti arī spriegumam 220 V vai 240 V). Sīkāku informāciju varat saņemt Bosch servisa centrā vai pilnvarotā remonta darbnīcā. Šaubu gadījumā konsultējieties ar kvalificētu elektriķi vai griezieties tuvākajā Bosch pilnvarotā remonta darbnīcā.

438 | Latviešu

Regulāri pārbaudiet, vai elektrokabelim nav ar acīm saskatāmu bojājumu vai novecošanās pazīmju, un lietojiet elektrokabeli tikai tad, ja tas ir nevainojamā stāvoklī.

Simboli

Tālāk aplūkoto simbolu nozīmi ir svarīgi zināt, lai varētu lasīt un pareizi izprast šo lietošanas pamācību. Iegūstiet šos simbolus un to nozīmi. Simbolu pareiza interpretācija ļaus vieglāk un drošāk lietot dārza instrumentu.

Simbols	Nozīme
	Nēsājiet aizsargcimdus
	Atļauta darbība
	Aizliegta darbība
	Piederumi/rezerves daļas

Pielietojums

Šis dārza instruments ir paredzēts piemājas zāliena apļaušanai.

Tehniskie parametri

Autonoms zāliena pļāvējs	SI mērvienības	Indego	Indego 800	Indego 1000 Connect	Indego 1100 Connect	Indego 1200 Connect	Indego 1300
Izstrādājuma numurs	3 600 HA2 0.. ... HA2 1..	... HA2 1..	... HA2 3..	... HA2 3..	... HA2 3..	... HA2 2..
Apļaušanas platums	cm	26	26	26	26	26	26
Apļaušanas augstums	mm	20 – 60	20 – 60	20 – 60	20 – 60	20 – 60	20 – 60
Maks. nogāzes leņķis	°	20	20	20	20	20	20
Apļaujamais laukums (kopējais)							
– maksimālais	m ²	1000	800	1000	1100	1200	1300
– minimālā robeža	m ²	20	20	20	20	20	20
– ar vienu akumulatora uzlādi, līdz*	m ²	200	200	200	200	200	200
Svars	kg	11,1	11,1	11,1	11,1	11,1	11,1
Aizsardzības tips		IPX1	IPX1	IPX1	IPX1	IPX1	IPX1
Sērijas numurs		skatīt marķējuma plāksnīti uz dārza instrumenta					
Akumulators		litija-jonu	litija-jonu	litija-jonu	litija-jonu	litija-jonu	litija-jonu
Nominālais spriegums	V=	32,4	32,4	32,4	32,4	32,4	32,4
Akumulatora ietilpība	Ah	3,0	3,0	3,0	3,0	3,0	3,0
Akumulatora elementu skaits		18	18	18	18	18	18
Vidējais darbības laiks, līdz*	min.	50	50	50	50	50	50
Maks. akumulatora uzlādes laiks	min.	50	50	50	50	50	50

*atkarībā no apļaušanas augstuma, zāles tipa un mitruma pakāpes

**atkarībā no instrumenta tipa

Šādi parametri tiek nodrošināti pie nominālā elektrobarošanas sprieguma [U] 230 V. Iekārtām, kas paredzētas citam spriegumam vai ir modificētas atbilstoši nacionālajiem standartiem, šie parametri var atšķirties.

Lūdzam vadīties pēc izstrādājuma numura, kas atrodams uz dārza instrumenta marķējuma plāksnītes. Atsevišķiem dārza instrumentiem tirdzniecības apzīmējums var mainīties.

Latviešu | 439

Autonoms zāliena plāvējs	SI mērvienības	Indego	Indego 800	Indego 1000 Connect	Indego 1100 Connect	Indego 1200 Connect	Indego 1300
Perimetra stieple							
Perimetra stieple							
- piegādātais kabelis	m	150/200**	150	200	200	250	300
- min. uzstādāmais garums	m	20	20	20	20	20	20
- maks. uzstādāmais garums	m	450	450	450	450	450	450
Bāzes stacija							
Izstrādājuma numurs	F 016 L69 104	... L69 104	... L69 104	... L69 104	... L69 104	... L69 105
Uzlādes spriegums	V	42	42	42	42	42	42
Patērējama jauda	W	150	150	150	150	150	150
Uzlādes strāva	A	2,0	2,0	2,0	2,0	2,0	2,0
Pieļaujamais uzlādes temperatūras diapazons	°C	5 – 45	5 – 45	5 – 45	5 – 45	5 – 45	5 – 45
Svars	kg	2,0	2,0	2,0	2,0	2,0	2,0
Aizsardzības tips		IPX1	IPX1	IPX1	IPX1	IPX1	IPX1
Elektrobarošanas bloks							
Izstrādājuma numurs							
Šveicei	F 016 L69 117	... L69 117	... L69 117	... L69 117	... L69 117	... L69 117
Anglijai		... L69 118	... L69 118	... L69 118	... L69 118	... L69 118	... L69 118
pārējai Eiropai		... L69 116	... L69 116	... L69 116	... L69 116	... L69 116	... L69 116
Austrālijai		... L69 119	... L69 119	... L69 119	... L69 119	... L69 119	... L69 119
Ieejas spriegums (maiņspriegums)	V	220 – 240	220 – 240	220 – 240	220 – 240	220 – 240	220 – 240
Elektroaizsardzības klase		□ / II	□ / II	□ / II	□ / II	□ / II	□ / II
Frekvence	Hz	50/60	50/60	50/60	50/60	50/60	50/60
Izejas spriegums (līdzspriegums)	V	42	42	42	42	42	42
Aizsardzības tips		IPX7	IPX7	IPX7	IPX7	IPX7	IPX7
Svars	kg	2,0	2,0	2,0	2,0	2,0	2,0

*atkarībā no apļaušanas augstuma, zāles tipa un mitruma pakāpes

**atkarībā no instrumenta tipa

Šādi parametri tiek nodrošināti pie nominālā elektrobarošanas sprieguma [U] 230 V. Iekārtām, kas paredzētas citam spriegumam vai ir modificētas atbilstoši nacionālajiem standartiem, šie parametri var atšķirties.

Lūdzam vadīties pēc izstrādājuma numura, kas atrodams uz dārza instrumenta marķējuma plāksnītes. Atsevišķiem dārza instrumentiem tirdzniecības apzīmējums var mainīties.

Informācija par troksni un vibrāciju

Trokšņa parametru vērtības ir noteiktas atbilstoši FprEN 50636-2-107.

Izstrādājuma radītā pēc raksturlienes A izvērtā trokšņa parametru tipiskās vērtības ir šādas: trokšņa spiediena līmenis ir 64 dB(A); trokšņa jaudas līmenis ir 72 dB(A). Izkliede K = 2,74 dB.

Atbilstības deklarācija 1588

Mēs ar pilnu atbildību paziņojam, ka sadaļā „Tehniskie parametri” aprakstītais izstrādājums atbilst saistošajām deklarācijām 2006/42/EK, 1999/5/EK, 2000/14/EK, 2009/125/EK un 2011/65/ES un to labojumiem, kā arī standartiem: EN 60335-1:2012/Fpr, EN 50636-2-107 (izstrādājumu drošība), EN 60950-1:2006+A2:2013/EN 60950-22:2006 (izstrādājumu drošība), EN 61558-1:2005+A1:2009/EN 61558-2-16:2009+A1:2013 (no elektrotīkla darbināmo iekārtu drošība), EN 301 489-7 V1.3.1 (elektromagnētiskā

440 | Latviešu

saderība (EMV) un iedarbība uz apkārtējo vidi (ERM) izstrādājumiem GSM un DCS), EN 301 511 V9.0.2 (svarīgākās prasības izstrādājumiem GSM 900 un GSM 1800), EN 55014-1:2006+A2:2011 (EMV traucējošie izstarojumi) un EN 55014-2:1997+A2:2008 (EMC traucējumu noturība).

Standarts 2000/14/EK: garantētais trokšņa jaudas līmenis ir 75 dB(A).

Atbilstība ir noteikta saskaņā ar pielikumu VI.

Izstrādājuma kategorija: 32

Deklarētā pārbaudošā iestāde atbilstoši standartam 2000/14/EK:

SRL, Sudbury, England, Nr. 1088

Tehniskā lieta (2006/42/EK, 2000/14/EK) no:

Bosch Lawn and Garden Ltd., PT-LG/ENS23,

Stowmarket, Suffolk IP14 1EY, England

Henk Becker

Executive Vice President
Engineering

Helmut Heinzelmann

Head of Product Certification
PT/ETM9

Henk Becker i.v. *Helmut Heinzelmann*

Robert Bosch GmbH, Power Tools Division
70764 Leinfelden-Echterdingen, GERMANY
13.08.2014

Paskaidrojumi pie attēliem par uzstādīšanu (skatīt lappusēs 3–13)

Darbība un tās mērķis	Attēls	Lappuse
Piegādes komplekts/Dārza instrumenta izsaiņošana	1	4
Bāzes stacijas novietošana	2–3	4–5
Perimetra stieples izvēršana caur dibenplāksni	4	5
Perimetra stieples pirmā gala pievienošana	5	5
Bāzes stacijas nostiprināšana uz zemes	6	5
Perimetra stieples novietošana	7	6
Perimetra stieples pagarināšana	8	7
Papildu platības norobežošana ar perimetra stiepli	9	7
Perimetra stieples otrā gala pievienošana	10	8
Aizsargpārsega novietošana uz bāzes stacijas	11	8
Elektrobarošanas bloka pievienošana	12	9
Bāzes stacija signalizē par pievienošanu elektriskajam spriegumam	13	9
Strāvas ķēdes pārtraucēja ievietošana	14	9
Dārza instrumenta ievietošana bāzes stacijā uzlādei	15	10

Darbība un tās mērķis	Attēls	Lappuse
„Sveiciena” ekrāns, skatīt tekstu lietošanas pamācībā	16	10
Dārza instrumenta pacelšana un pārvešana	17	11
Applaušanas augstuma regulēšana	18	11
Efektīva applaušana ar Logicut	19	12
Tīrīšana	A	13
Apkalpošana	B	13

Zāliena sagatavošana

Atbrīvojiet applaujamo vietu no akmeņiem, brīvi guļošām koka daļām, stieplēm, spriegumnesošiem elektrokabeļiem un citiem svešķermeņiem.

Pārlicinieties, ka applaujamā vieta ir līdzena, un tās reljefs nesatur būtiskus šķēršļus dārza instrumenta darbībai, piemēram, iepakas, rievās un stāvas nogāzes, kuru stāvums pārsniedz 20°.

Applaujiet zāliena pamata platību ar parasto zāliena plāvēju līdz 40 mm augstumam un platību virs perimetra stieples līdz 20 mm augstumam.

Uzstādīšana

Video par instrumenta Indego uzstādīšanu var noskatīties, atverot interneta vietni www.bosch-indego.com vai izmantojot sekojošu QR kodu.



Izvēlieties vietu bāzes stacijas uzstādīšanai; tai jābūt horizontālai un pasargātai no saules stariem.

Piezīme. Bāzes stacijai jāatrodas uz zāliena ārējās malas un jābūt novietotai uz perimetra stieples. Tā nevar atrasties pie instrumentu novietnes vai dārza nojumes, kas atrodas kā sala zāliena vidū.

Nodrošiniet, lai bāzes stacija būtu novietota līdzās applaujamajai platībai tā, lai pirms bāzes stacijas atrastos 1,5 m garš taisns posms un aiz bāzes stacijas atrastos 1 m garš taisns posms. Ir svarīgi, lai, raugoties no applaujamās platības puses, uzlādes kontakti būtu vērsti pa kreisi (attēls 2).

Piezīme. Ja bāzes stacijas uzlādes kontakti ir vērsti pa labi vai arī applaujamās platības virzienā, zāliena plāvējs Indego nedarbojas pareizi.

Izvelciet perimetra stiepli caur bāzes stacijas pamatnes priekšējo atvērumu, tad iztaisnojiet stiepli un izvadiet to caur kabeļa kanālu un caur aizmugurējo atvērumu. Nostipriniet perimetra stiepli ar mietiņu palīdzību tā, lai tā atrastos uz vienas līnijas ar atvērumu. Uzmanīgi attīriet izolāciju no perimetra stieples un pievienojiet tās galu uzlādes stacijas labējai spaiļei (Sarkans). (attēli 4–5)

Nostipriniet bāzes staciju uz zemes, izmantojot 4 mietiņus no instrumenta piegādes komplekta. (attēls 6)

Noguldiet perimetra stiepli virzienā, kas pretējs pulksteņa rādītāju kustības virzienam, cieši piespiežot pie zemes. Ieturiet nepieciešamo minimālo attālumu līdz zāliena malām, pakāpieniem, sienām, dīķiem u.c. līdzīgiem objektiem. Attāluma noteikšanai lietojiet šablonu. (attēls 7)

Piezīme. Perimetra stieplei jābūt noguldītai tā, lai zāliena plāvējs Indego neattālinātos no tās vairāk, kā 16 cm.

Ja zālājs robežojas ar ceļu vai citu platību un ir vienādā augstumā ar to, zāliena plāvējs Indego var pārbraukt pāri zāliena malai. Šādā gadījumā perimetra stieple jānogulda tieši pa zāliena malu.

Piezīme. Perimetra stiepli var ieguldīt zemē, taču ieguldīšanas dziļums nedrīkst pārsniegt 5 cm. Mēs iesakām norobežot cietus objektus, kas atrodas applaujāmā zāliena laukuma robežās, apvadot perimetra stiepli ap tiem. Tas ļaus zāliena plāvēja Indego ārejo virsmu pasargāt no bojājumiem, kas var rasties, tam pastāvīgi saduroties ar šķēršļiem. Lai pasargātu asmeņus no bojājumiem, ap objektiem, kas ir zemāki par 6 cm, piemēram, ap puķu dobēm, perimetra stieple jāapvada pulksteņa rādītāju kustības virzienā. Šim zālim pievadāmie un no tām aizvadāmie vadi drīkst savstarpēji saskarties, taču nedrīkst krustoties. (attēls 7)

Piezīme. Zāliens aptuveni 20 cm platumā paliek neapplauts ap cietiem objektiem un stūros.

Nostipriniet perimetra stiepli ar pirmo mietiņu aiz bāzes stacijas, tad to nostipriet un nostipriniet ar otro mietiņu 50 cm attālumā no iepriekšējā stiprinājuma punkta. (attēls 7)

Pēc vajadzības veidojiet liekumus stūros un tad pievadiet perimetra stiepli bāzes stacijas mugurpusei tā, lai tā atrastu tos uz vienas taisnes ar atvērumu un ar mietiņu. Nostipriniet ar mietiņu arī perimetra stieples otru galu. Sekojiet, lai atvērums, abi perimetra stieples gali un mietiņš atrastos uz vienas taisnes. Apgrieziet perimetra stiepli vēlamajā garumā, uzmanīgi attīriet no tās izolāciju un pievienojiet perimetra stiepli bāzes stacijas kreisajai spaiļei (Meln). (attēls 10)

Novietojiet aizsargpārsegu uz bāzes stacijas. (attēls 11)

Piezīme. Papildu perimetra stiepli var pievienot ar kabelu savienotāja palīdzību. (attēls 8)

Perimetra stiepli var pagarināt līdz maksimālajam garumam 450 m.

Piezīme. Veicot zāliena kultivēšanu vai savākšanu, ieturiet noteiktu attālumu līdz perimetra stieplei.

Uzstādiet elektrobarošanas bloku vēsā, sausā vietā. Savienojiet elektrobarošanas bloku ar bāzes staciju un ar elektrotīkla kontaktligzdu, kas atrodas ēkas iekšpusē. (attēls 12)

Pārliedzieties, ka deg bāzes stacijas indikators (attēls 13):

- Indikators **pastāvīgi deg zaļā krāsā**, ja bāzes stacijai tiek pievadīts elektrobarošanas bloka izejas spriegums un perimetra stieple nav pārrauta.
- Indikators **nedeg**, ja bāzes stacijai netiek pievadīts elektrobarošanas bloka izejas spriegums.

Lietošana citos dārzos (Indego 1300)

Zāliena plāvēju Indego 1300 var lietot līdz triju dažādu dārzu applaušanai.

Lai zāliena plāvēju varētu lietot arī citos dārzos, ir nepieciešamas papildu bāzes stacijas (F 016 800 384/ F 016 800 438), perimetra stieple un fiksējošie mietiņi.

Lai zāliena plāvēju sagatavotu darbam papildu zāliena laukumos, lūdzam rīkoties saskaņā ar tālāk sniegtajiem uzstādīšanas norādījumiem.

Piezīme. Ja zāliena plāvējs Indego jāpārveido no viena dārza uz nākošo, vispirms nospiediet taustiņu „Symbols Mājup”, panākot plāvēja atgriešanos uz bāzes staciju. Pēc tam to var pacelt un pārnest uz nākošo bāzes staciju.

Uzstādīšana pirmo reizi

Ievietojiet dārza instrumentā strāvas ķēdes pārtraucēju un ievietojiet dārza instrumentu bāzes stacijā uzlādei. (attēli 14 – 16)

Pie tam iedegas „Sveiciens” ekrāns ar šādiem simboliem.

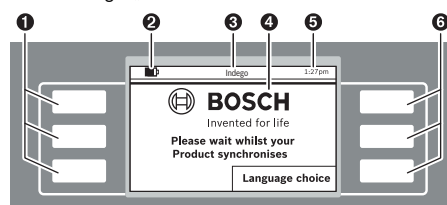

Simbols Nozīme

1	Kreisie daudzfunkciju taustiņi
2	Akumulatora uzlādes pakāpe
3	Izvēlnes vai apakšizvēlnes nosaukums
4	Displejs ar ekrāna dialogiem
5	Laika indikācija
6	Labējie daudzfunkciju taustiņi

Taustiņiem tiek piešķirtas dažādas funkcijas. Taustiņu nozīme ir atkarīga no atvērtās izvēlnes un tiek parādīta uz displeja.

Taustiņi blakus bultas simboliem (kursora vadības taustiņi) ▲ vai ▼ nodrošina navigāciju pa izvēlnes opcijām augšup un lejup. Taustiņi blakus bultas simboliem (kursora vadības taustiņi) ► vai ◀ nodrošina navigāciju pa izvēlnes opcijām pa labi un pa kreisi.

Displejs pāriet uz nākošo ekrāna dialogu pēc vajadzīgās opcijas izvēles un apstiprināšanas.

442 | Latviešu

Uzstādīšana

Kā pirmo nospiežat taustiņu blakus uzrakstam „Language choice“ (Valodas izvēle). Pie tam atveras ekrāna dialogs „Valodas izvēle“ ar šādu saturu.

Izvēlieties kādu no valodām un apstipriniet izvēli, nospiežot taustiņu „Saglabāt“.

Izvēlieties reģionu, kurā zāliena plāvējs Indego tiks uzstādīts, un apstipriniet izvēli, nospiežot taustiņu „Saglabāt“.

Šī Informācija ir nepieciešama, lai optimizētu robotizētā zāliena plāvēja elektroniskā kompassa darbību.

Lai ievadītu savu personisko PIN kodu, nospiežat taustiņu „Turpināt“.

Ar taustiņiem „Pa labi/Pa kreisi“ pārvietojiet kursoru uz ievadišanas pozīciju, tad ar taustiņiem „Augšup/Lejup“ izvēlieties ievadāmo ciparu un nobeigumā apstipriniet izvēli, nospiežot taustiņu „Iev.“, vai arī nospiežat taustiņu „Atp.“, lai atgrieztos uz iepriekšējo „PIN kodu“.

Piezīme. Nedariet PIN kodu zināmu trešajām personām. Ja esat nozaudējis savu personīgo PIN kodu, Indego kopā ar uzlādes staciju jānogādā kādā no Bosch servisa centriem, lai to atbloķētu. Lūdzam saistīties ar tuvāko tirdzniecības vietu vai ar Bosch servisa centru (skatīt sadaļu „Klientu konsultāciju dienests un konsultācijas par lietošanu“).

Uzstādi diennakts laiku „ss:mm“, datumu „dd/mm/gg“ un pulksteņa rādījumu „Formāts: 12 st.“. Šim nolūkam pārvietojiet kursoru uz ievadišanas pozīciju, tad ar taustiņiem Augšup/Lejup izvēlieties ievadāmo ciparu un nobeigumā apstipriniet izvēli, nospiežot taustiņu „Saglabāt“ vai arī nospiežat taustiņu „Atp.“, lai atgrieztos uz iepriekšējo „PIN kodu“.

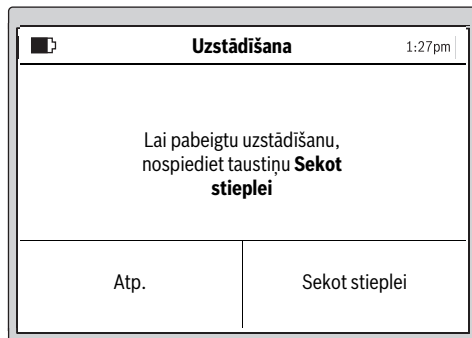

Lai veiktu dārza kartēšanu, nospiediet taustiņu „**Sekot stieplei**”.

Lai atgrieztos izvēlnē Datums un laiks, nospiediet taustiņu „Atp.”.

Piezīme. Ja šajā laikā bāzes stacijas indikators mirgo zaļā krāsā, perimetra stieple ir pārrauta, pārāk gara (garāka par 450 m) vai arī pārāk īsa (īsāka par 20 m).

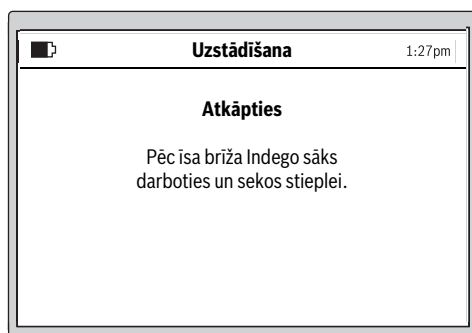

Laikā, kad pirmo reizi tiek apsekota perimetra stieple, uz ekrāna parādās šāds dialogs.

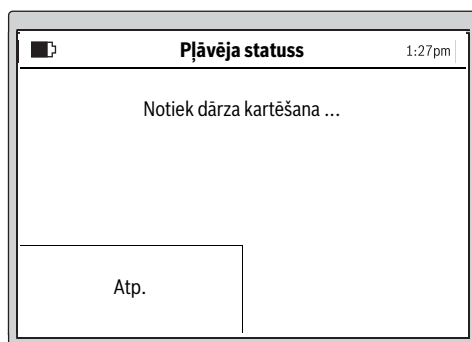

Laikā, kad dārza instruments pirmo reizi apseko perimetra stiepli, tā asmeņi nerotē.

Piezīme. Kartēšanas laikā zāliena plāvējs seko perimetra stieplei pa zāliena ārējo malu. Tur, kur perimetra stieple ir apvadīta ap šķērslī un tam pievadītais un no tā aizvadītais vads atrodas 1 cm attālumā, plāvējs neizšķir šādu atzarojumu un turpina pārvietoties pa ārējo perimetru. (attēls 7)

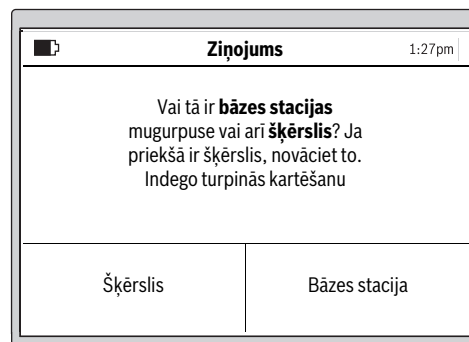

Mērišana ir beigusies tad, kad dārza instruments ir sasniedzis bāzes stacijas mugurpusi.

Ja dārza instruments nav sasniedzis bāzes stacijas mugurpusi, nospiediet taustiņu „**Šķērslis**”. Lai nobeigtu uzstādīšanu, sekojiet uz displeja izvadāmajai informācijai.

Ja dārza instruments ir sasniedzis bāzes stacijas mugurpusi, nospiediet taustiņu „**Bāzes stacija**”.

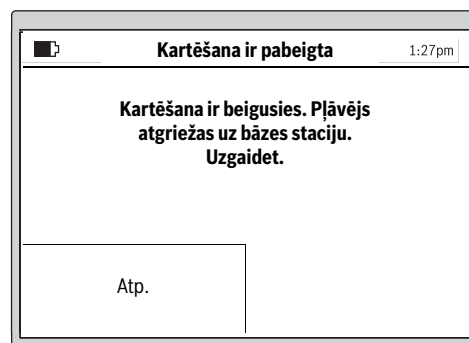

Indego 1300

Uz displeja ir opcija, kas ļauj izsaukt no zāliena plāvēja atmiņas datus par dārzu ar noteiktu, iepriekš piesaistītu nosaukumu. Lai zāliena plāvējs Indego varētu kartēt nākošo dārzu, tas vispirms jāievieto šajā dārzā uzstādītajā bāzes stacijā. Zāliena plāvējs ir gatavs apsekot šo jauno dārzu pēc tam, kad tiek nospiests taustiņš „Kartēšana”.

444 | Latviešu

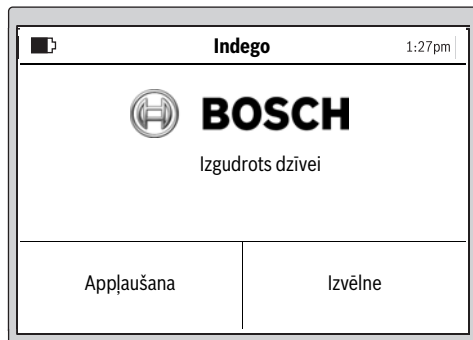

Pēc sekmīgas zāliena plāvēja uzstādīšanas var nospiegt taustiņu „**Applaušana**” un nekavējoties pāriet uz zāliena applaušanu vai arī uzsākt laika plāna iestādīšanu, izmantojot izseļu „**Izvēle > Laika plāna iestādīšana**”.

Sīkāku informāciju par dārza instrumenta darbību applaušanas laikā var atrast sadaļā „Applaušana”.

Laika plāna izvēle

Konfigurējiet laika plānu un citus iestādījumus pēc savas izvēles.

Šeit ir norādītas aptuvenās zāliena plāvēja darbības laika vērtības, kas nepieciešamas attiecīgās platības zāliena pilnīgai applaušanai. Ņemiet vērā, ka šīs darbības laika vērtības var mainīties atkarībā no zāliena īpatnībām un objektu skaita tā robežās.

200 m ²	2 st.
500 m ²	6 st.
800 m ²	9 st.
1000 m ²	12 st.
1300 m ²	16 st.

Visi izvēlnes punkti ir aplūkoti sadaļā „Izvēlnes struktūra”.

„**Laika plāna**” iestādīšana ir aplūkota sīkāk. Citi izvēlnes punkti ir viegli saprotami bez īpašiem paskaidrojumiem.

Laika plāns

Izmantojot izseļu „**Izvēle > Laika plāna iestādīšana**”, var izsaukt 5 laika plānus.

„**ROKAS**” jālieto tad, ja dārza instrumentu ir paredzēts darbināt tūlīt.

Ikvienu atsevišķu „**LAIKA PLĀNU**” lietotājs var izmainīt, pielāgojot savām vajadzībām.

Piemērs.

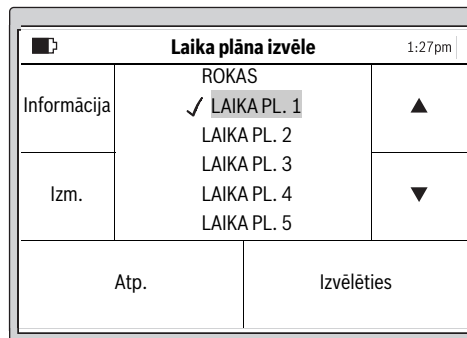

Ar kursora vadības taustiņiem „Augšup/Lejup” palīdzību izvēlieties kādu „**LAIKA PLĀNU**”, piemēram, „**LAIKA PL. 1**” un tad nospiediet taustiņu „**Izmainīt**”.

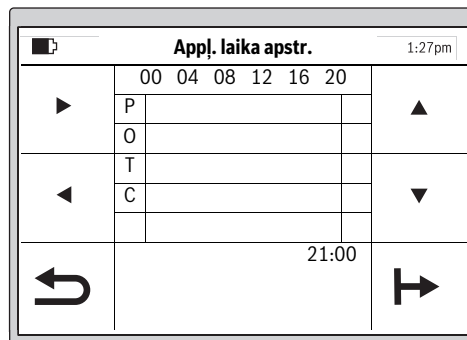

Ar kursora vadības taustiņiem Augšup/Lejup izvēlieties vajadzīgo applaušanas dienu, piemēram, pirmdienu („**P**”). Ar kursora vadības taustiņiem Pa labi/Pa kreisi izvēlieties applaušanas sākuma laiku.

Apstipriniet izvēlēto applaušanas sākuma laiku, nospiežot apakšējo labējo taustiņu. Ar kursora vadības taustiņiem Pa labi/Pa kreisi izvēlieties applaušanas beigu laiku. Apstipriniet izvēlēto applaušanas sākuma laiku, nospiežot apakšējo labējo taustiņu.

Dārza instruments darbojas kāda laika loga ietvaros, līdz pienāk laiks uzlādēt akumulatoru. Ja zāliens tiek applauts pirms laika loga beigām, dārza instruments atgriežas pie bāzes stacijas.

Laika loga ieprogrammētās vērtības tiek atspoguļotas attiecīgajā laika plānā.

Appļ. laika apstr.		1:27pm
	00 04 08 12 16 20	
▶	P	▲
	O	
◀	T	▼
	C	
		21:00
↻		

Iestādiet visas nepieciešamās papildu appļaušanas dienas un apstipriniet savu personīgo „**LAIKA PLĀNU 1**“, nospiežot apakšējo kreiso taustiņu.

Lai dzēstu kādu no laika logiem, pārvietojiet kursoru uz šo laika logu un tad to izdzēsiet, nospiežot apakšējo labējo taustiņu.

Laika plāna izvēle		1:27pm
	ROKAS	
Informācija	✓ LAIKA PL. 1	▲
	LAIKA PL. 2	
	LAIKA PL. 3	
Izm.	LAIKA PL. 4	▼
	LAIKA PL. 5	
Atp.	Izvēlēties	

Blakus ieprogrammētā un saglabātā laika plāna apzīmējumam parādās āķītis ✓.

Dārza instruments uzsāk appļaušanu, līdzko iestājas ieprogrammētā diena un laika loga 1 sākuma laiks.

Piezīme. Ieprogrammējiet dažādus laika plānus, kas atbilst sezonālajām augu augšanas īpatnībām pavasarī, vasarā un rudenī. Sekojiet augu attīstībai un vajadzības gadījumā koriģējiet savu laika plānu atbilstoši tai.

Appļaušana

▶ **Neļaujiet bērniem vizināties uz dārza instrumenta.**

▶ **Pirms dārza instrumenta pacelšanas aiz roktura nospiediet rokas apturēšanas taustiņu.**

Appļaušanas augstumu var iestādīt robežās no 20 mm līdz 60 mm (attēls 18). Šajās vērtību robežās var izvēlēties 10 dažādus appļaušanas augstuma iestādījumus (aptuveni 20 mm, 24 mm, 29 mm, 33 mm, 38 mm, 42 mm, 47 mm, 51 mm, 56 mm un 60 mm).

Piezīme. Indego asmeņu sistēma ir paredzēta īsas zāles (3–5 mm) appļaušanai. Nopļauto zāli var atstāt nenovāktu kā dabisko mēslojumu zālienam.

Izveidojiet laika plānu tā, lai appļaušana atkārtotos pēc iespējas biežāk. Šādā gadījumā uzlabojas appļaušanas kvalitāte, palielinās dārza instrumenta darbības laiks ar vienu akumulatora uzlādi un tiek novērsta nopļautās zāles uzkrāšanās uz zāliena.

Ja appļaušana ir sākusies:

- dārza instruments darbojas režīmā „**Rokas vadība**“, līdz zāliens ir appļauts vai arī tiek nospiests rokas apturēšanas taustiņš. Appļaušana tiek pārtraukta vienīgi tad, ja ir pienācis laiks uzlādēt akumulatoru.
- dārza instruments darbojas programmas režīmā „**Laika plāns**“ laika loga ietvaros bez pārtraukumiem. Appļaušana tiek pārtraukta vienīgi akumulatora uzlādes laikā. Lai pārtrauktu appļaušanu pirms laika loga beigām, nospiediet rokas apturēšanas taustiņu. Ja zāliens tiek appļauts pirms laika loga beigām, dārza instruments atgriežas pie bāzes stacijas.

Indego 1300

Zāliena plāvējs Indego 1300 atpazīst tā pārvietošanu uz citu bāzes staciju un ielasa no atmiņas vajadzīgo dārza karti, ja šis dārzs jau ir ticis kartēts. Ja ir izvēlēts kāds laika plāns, zāliena plāvējs Indego 1300 sāk appļaušanu iestādītajā laika logā.

Efektīva appļaušana ar Logicut

Cik efektīvi Indego veic appļaušanu (attēls 19)

Lai paaugstinātu appļaušanas efektivitāti, zāliena plāvējs Indego appļaušanas laikā apseko appļaujamo zālienu un iegūst tā formu. Apmācības procedūra vienmēr tiek veikta pirmo divu appļaušanas ciklu laikā.

Tālāk ir izskaidrots, kā zāliena plāvējs Indego veic zāliena formas apsekošanu.

Funkcionēšana

Lai paaugstinātu appļaušanas efektivitāti, zāliena plāvējs kartē zāliena ārējo līniju un iegūst atrašanās vietu tā perimetra iekšpusē esošajiem objektiem (kokiem, puķu dobēm, diķiem u. c.), kas uzstādīšanas gaitā ir tikuši norobežoti ar perimetra stieples palīdzību. Tas zāliena plāvējam dod iespēju aprēķināt, kur zāliens appļaujams, kur tas jau ir appļauts un kur jābūt izvietotam celiņam uz uzlādes staciju un no tās. Līdz ar to zāliena plāvējs spēj veikt savu uzdevumu ievērojami efektīvāk.

Appļaujama laukuma kartēšana (attēls 19)

Pēc tam, kad ir veikti nepieciešamie iestādījumi, zāliena plāvējs Indego vispirms veic dārza perimetra kartēšanu. Tas notiek, atsekojot perimetra stiepli, kas izvietota pa zāliena perimetru. Atsekošanas laikā zāliena plāvējs nosaka attālumus, veido dārza karti un saglabā to savā atmiņā.

Piezīme. Zāliena plāvējs Indego neatseko perimetra stiepli, ar kuras palīdzību ir norobežoti iekšējie objekti.

446 | Latviešu

Ar perimetra stiepli norobežoto iekšējo objektu atrašanās vietas noteikšana (attēls 19)

Līdzko zāliena plāvējs Indego ir pabeidzis apļaujamo laukuma kartēšanu, var sākties šā laukuma apļaušana. Pēc komandtaustiņa „Apļaušana” nospiešanas zāliena plāvējs Indego atstāj bāzes staciju un sāk zāliena apļaušanu, veidojot paralēlas joslas. Lai paralēlās plāvuma joslas tiktu ieturētas pēc iespējas precīzāk, to garums nevar pārsniegt 10 m. Laukuma daļa tiek apļauta paralēlu joslu veidā līdz brīdim, kad zāliena plāvējs sastopas ar perimetra iekšpusē esošu objektu, kas ir norobežots ar perimetra stieples palīdzību.

Atklājot šādu objektu, zāliena plāvējs Indego pārvietojas pa perimetra stiepli ap objektu, lai noteiktu tā formu. Lai noteiktu objekta atrašanās vietu, zāliena plāvējs pārvietojas līdz zāliena malai, kur atrodas perimetra stieple, un tad atzīmē objekta atrašanās vietu dārzā kartē. Pēc tam zāliena plāvējs Indego turpina zāliena apļaušanu. Iepriekš aprakstītās darbības tiek atkārtotas, līdzko zāliena plāvējs Indego sastopas ar citu objektu. Pēc darba pabeigšanas zāliena plāvējs Indego pārvietojas atpakaļ uz bāzes staciju.

Piezīme. Iepriekš aprakstītās darbības tiek atkārtotas otrā apļaušanas cikla laikā. Tas ļauj nodrošināt, lai dārzā tiktu atklāti visi objekti un to atrašanās vietas ar augstu ticamību tiktu protokolētas dārzā kartē.

Ja otrā apļaušanas cikla laikā dārzā netiek atklāti jauni objekti, zāliena plāvējs Indego turpina apļaušanu normālā veidā.

Ja pēc zāliena plāvēja iedarbināšanas dārzā robežās tiek atklāts papildu iekšējais objekts (piemēram, ziedu dobe), to var norobežot ar papildu perimetra stiepli, kas tiek pievienota ar kabeļa savienotāju palīdzību. (attēls 9)

Apļaušanas režīms (attēls 19)

Pēc tam, kad zāliena plāvējs Indego ir noteicis visu objektu atrašanās vietas dārzā, tas veic zāliena apļaušanu ar augstu efektivitāti, veidojot paralēlas plāvuma joslas.

Apļaušana ar divkāršu ātrumu

Ja zāliena plāvējs Indego apļaušanas laikā sastop garu vai biezu zāli, automātiski pieaug griezēj sistēmas rotācijas ātrums un samazinās plāvēja pārvietošanās ātrums, līdz šī īpašā vieta ir apļauta.

Malu apļaušana

Šajā režīmā zāliena plāvējs Indego veic zāliena apļaušanu gar perimetra stiepli. Malu apļaušanas biežumu var iestādīt. Noklusējuma iestādījumam atbilst malu apļaušana ik ceturto reizi.

Pļāvuma joslu pārklāšanās

Zāliena plāvējs Indego veic zāliena apļaušanu, veidojot līdz 10 m garas paralēlas plāvuma joslas. Attāluma priekšiestādījums starp plāvuma joslām ir 20 cm, taču garākas zāles gadījumā tas tiek automātiski samazināts. Normālas apļaušanas laikā apstrāde turpinās ar iestādīto attāluma vērtību starp plāvuma joslām. Instrumenta lietotājs šo iestādījumu var izmainīt, izmantojot izvēlni.

Bāzes stacijas taustiņi (Indego 1300)

Zāliena plāvēja Indego 1300 bāzes stacija ir apgādāta ar papildu funkciju taustiņiem, kas atvieglo Indego vadīšanu.

Simbols „Bāze” – Nospiežot šo taustiņu, zāliena plāvējs Indego tiek atsaukts atpakaļ uz bāzes staciju.

Simbols „Apturēt” – Nospiežot šo taustiņu, zāliena plāvējs Indego tiek apturēts.

Ja zāliena plāvējs Indego ir ticis apturēts, tā darbības atsākšanai nepieciešams ievadīt PIN kodu.

Devēji**Dārza instruments ir aprīkots ar šādiem devējiem.**

- **Pacelšanas devējs** aktivizējas un izslēdz riteņu un asmeņu piedziņu, ja dārza instruments tiek pacelts.
- **Apgāšanas devējs** atpazīst stāvokli, kad dārza instruments atrodas stāvoklī ar apakšpusi un augšu, un izslēdz riteņu un asmeņu piedziņu.
- **Bloķēšanas devējs** atpazīst saskaršanos ar šķērslī, kas atrodas uz dārza instrumenta pārvietošanās trases, un dod atļauju pārvietošanās virziena maiņai.
- **Nolieces devējs** aktivizējas, ja dārza instrumenta noliece sasniedz 45° leņķi.

Ja aktivizējas kāds no devējiem, piemēram, pacelšanas devējs, uz displeja parādās ziņojums „Dārza instruments ir pacelts”. „Šādā gadījumā ievadiet PIN kodu un turpiniet darbu”. Ja 10 minūšu laikā netiek ievadīta jauna komanda, displejs pāriet miera stāvoklī. Lai displeju no jauna aktivizētu, nospiediet jebkuru taustiņu.

Ja dārza instruments atrodas miera stāvoklī, nospiediet jebkuru taustiņu, lai izsauktu PIN koda ievadīšanas ekrānu un ievadītu PIN kodu.

Akumulatora uzlāde

Akumulators ir apgādāts ar temperatūras kontroles ierīci, kas ļauj veikt uzlādi vienīgi tad, ja tā temperatūra atrodas robežās no 5 °C un 45 °C.

Litija-jonu akumulators tiek piegādāts daļēji uzlādētā stāvoklī. Lai akumulatorā uzkrātā enerģija sasniegtu pilnu vērtību, dārza instruments pirms pirmās lietošanas pilnīgi jāuzlādē bāzes stacijā.

Litija-jonu akumulatoru var uzlādēt jebkurā laikā, nebaudoties samazināt tā kalpošanas laiku. Akumulatoram nekaitē arī pārtraukums uzlādes procesā.

Ja akumulators ir izlādējies, īpaša aizsardzības sistēma izslēdz dārza instrumentu. Šādā gadījumā dārza instrumenta asmeņi pārtrauc kustēties.

Programmu tabula

Šajā tabulā ir izskaidroti dažādi izvēlnes punkti.

Iestādījumi		Izskaidrojums		
Applauš. iestādījumi	Malu applaušana	Nekad	Dārza instruments nekad neveic malu applaušanu.	
		Ik 4. reizi	Dārza instruments veic malu applaušanu ik 4. reizi.	
		Ik 2. reizi	Dārza instruments veic malu applaušanu ik 2. reizi.	
		Vienmēr	Dārza instruments veic malu applaušanu ik reizi. Piezīme. Zāliena plāvējs Indego veic malu applaušanu laika plānā norādītajā applaušanas laikā vai arī pēc taustiņa „Applaušana” nospiešanas.	
	Plāvumu malu pārklāš.		Attāluma priekšiestādījums starp plāvuma joslām ir 20 cm, taču garākas zāles gadījumā tas tiek automātiski samazināts. Instrumenta lietotājs šo iestādījumu var izmainīt, izmantojot izvēlni.	
	Signāla identificēšana		Pāreja uz citu frekvenču kanālu, rodoties signāla traucējumiem.	
	Dārzu dzēšana		Tiek dzēstas robotizētā zāliena plāvēja atmiņā saglabātās dārza kartes. Piezīme. Dārza instrumentam jāatrodas bāzes stacijā.	
Pārvaldīt dārzus ¹⁾	Dzēst dārzu		Robotizētā zāliena plāvēja atmiņā saglabātā aktuālā dārza karte tiek dzēsta.	
		Pārsauciet dārzu	Atmiņā saglabātā aktuālā dārza karte var tikt pārsaukta.	
		Dārzu saraksts	Tiek parādīts atmiņā saglabāto karšu signālu ID saraksts.	
Drošības opcijas	PIN koda maiņa		Lai aktivizētu dārza instrumentu pēc autobloķēšanās un drošības izslēgšanās, tajā jāievada PIN kods. Lai izmainītu PIN kodu, dārza instrumentā vispirms jāievada iepriekšējais PIN kods.	
		Autobloķēšana	ieslēgts	Ja 10 minūšu laikā netiek nospiests neviens taustiņš, taustiņi tiek automātiski bloķēti. Šo iestādījumu ieteicams izmantot drošības apsvērumu dēļ un lai aizsargātos no zagļiem.
			izslēgts	Taustiņi ir pastāvīgi gatavi datu ievadišanai.
Valodas izvēle			Indikācijas valodas maiņa.	
Sistēmas opcijas	Taustiņu toņa iestādīšana		Taustiņu toņa skaļuma maiņa.	
	Displeja iestādīšana	Displeja spilgtums	Displeja spilgtuma palielināšana vai samazināšana.	
	Informācija		Informācija par programmatūras versiju, sērijas numuru un pēdējo apkalpošanu.	
	Rūpnīcas iestādījumi		Dārza instrumentam atgriežoties pie rūpnīcas iestādījumiem, tiek dzēsti visi personīgie iestādījumi. Pēc atgriešanās pie rūpnīcas iestādījumiem dārza instrumentam no jauna jāveic dārzu apsekošana.	
Reģiona izvēle			Elektroniskā kompasas lokalizēšana	
Laika un datuma iestādīš.			Tiek ievadīts diennakts laiks un datums.	

¹⁾ Indego 1300

448 | Latviešu

Laika plāna izvēle		Izskaidrojums
ROKAS	Informācija	Paliginformācija
	Izvēlēties	Izvēlieties šo funkciju, ja nav izmantojams neviens laika plāns.
LAIKA PL. 1 – 5	Izm.	Līdz 5 automātisku laika plānu ieprogrammēšana, veicot individuālo apļaušanas dienu un laika logu iestādīšanu.
	Izvēlēties	Tiek aktivizēts viens no 5 individuālajiem laika plāniem.
Informācija par laika plānu		Izskaidrojums
Informācija par laika plānu		Pārskats par ieprogrammētajās apļaušanas dienām.
	Atp.	Atpakaļ uz galveno izvēlni.
	Laika plāna izvēle	Apakšizvēlnes „Laika plāna izvēle” izsaukšana.
Taustiņu bloķēšana		Izskaidrojums
Taustiņu bloķēšana		Taustiņi tiek nekavējoties bloķēti, neatkarīgi no autobloķēšanas funkcijas.
	Atbloķēt taust.	Lai tiktu atbloķēti taustiņi, nepieciešams ievadīt PIN kodu.

Kļūmju uzmeklēšana**Atbalsts tiešsaistē**

<http://www.bosch-indego.com>



Pazīme	Iespējamais cēlonis	Novēršana
Dārza instruments nedarbojas	Iespējams nosprostojums	Pārbaudiet telpu zem dārza instrumenta un vajadzības gadījumā atbrīvojiet asmeni (vienmēr uzvelciet dārznieka aizsargcimdus)
	Akumulators nav pilnīgi uzlādēts	Uzlādējiet akumulatoru, ievietojot dārza instrumentu bāzes stacijā
	Zāle ir pārāk gara	Palieliniet apļaušanas augstumu
	Akumulatora temperatūra ir par zemu vai par augstu	Nogaidiet, līdz akumulators ir sasīlis vai atdzisis
	Strāvas ķēdes pārtraucējs nav pareizi vai pilnīgi ievietots instrumentā	Ievietojiet pārtraucēju pareizi
Dzinējs sāk darboties un tad atkal apstājas	Akumulators nav pilnīgi uzlādēts	Uzlādējiet akumulatoru, ievietojot dārza instrumentu bāzes stacijā
	Strāvas ķēdes pārtraucējs nav pareizi vai pilnīgi ievietots instrumentā	Ievietojiet pārtraucēju pareizi
	Akumulatora temperatūra ir par zemu vai par augstu	Nogaidiet, līdz akumulators ir sasīlis vai atdzisis Palieliniet apļaušanas augstumu

Pazīme	Iespējamais cēlonis	Novēršana
Dārza instruments darbojas ar pārtraukumiem	Iespējama iekšēja kļūme	Griezieties Bosch pilnvarotā remonta darbnīcā
Dārza instruments veic apļaušanu nelidzeni	Apļaušanas augstums ir pārāk mazs	Palieliniet apļaušanas augstumu
	Asmeņi ir kļuvuši neasi	Nomainiet asmeņi
	Iespējams nosprostojums	Pārbaudiet telpu zem dārza instrumenta un vajadzības gadījumā atbrīvojiet asmeņi (vienmēr uzvelciet dārznieka aizsargcimdus)
Zāliens vietām paliek neapļauts	Laika logs ir pārāk mazs šai zāliena platībai	Palieliniet laika logu
	Akumulatora darbības laiks ir pārāk mazs	Griezieties Bosch pilnvarotā remonta darbnīcā
	Attālums starp perimetra stiepli, kas aptver šķēršļus, ir mazāks par 1 m	Palieliniet attālumu starp perimetra stieples posmiem Piezīme. Šķēršļi, kuru augstums nepārsniedz 6 cm, nav jāaptver ar perimetra stiepli
	Nelīdzens zāliena apļāvums	Izvēlnē „Apļaušanas iestādījumi” palieliniet vai samaziniet plāvumu malu pārsegšanos
Dārza instruments stipri vibrē un/vai trokšņo	Ir vaļīgs asmens stiprinājuma uzgrieznis/skrūve	Pievelciet asmens stiprinājuma uzgriezni/skrūvi
	Ir bojāti asmeņi	Nomainiet asmeņi
Akumulatora uzlāde nenotiek	Uzlādes kontakti ir korodējuši	Notīriet uzlādes kontaktus
	Iespējama iekšēja kļūme	Griezieties Bosch pilnvarotā remonta darbnīcā
Dārza instruments nevar iebraukt bāzes stacijā	Perimetra stieple nav pareizi izlīdzināta	Pārbaudiet un izlīdziniet perimetra stiepli
	Perimetra stieples tuvumā atrodas traucējumu avots	Uzstādiet perimetra stiepli drošā attālumā no traucējumu avota (aptuveni 1 m)
Mirgo mirdzdiode uz bāzes stacijas	Perimetra stieple ir pārrauta, pārāk gara vai pārāk īsa	Pārbaudiet, ka perimetra stieple nav pārrauta un tās garums ir no 20 m līdz 450 m. Tad izslēdziet un no jauna ieslēdziet bāzes stacijas elektrobarošanu.
Nedeg bāzes stacijas indikators	Elektrobarošanas bloka kontaktdakša nav (pareizi) pievienota elektrotīkla kontaktligzdai	Pievienojiet elektrobarošanas bloku elektrotīklam vai stingrāk iebidiet tā kontaktdakšu elektrotīkla kontaktligzdā
	Iespējams bojājums elektrotīkla kontaktligzdā vai elektrokabelī	Nodrošiniet, lai elektrotīkla spriegumu pārbaudītu pilnvarots elektriķis
	Ir bojāts elektrobarošanas bloks vai bāzes stacija	Nodrošiniet, lai elektrobarošanas bloku vai bāzes staciju pārbaudītu Bosch elektroinstrumentu servisa centrā

Klientu konsultāciju dienests un konsultācijas par lietošanu

www.bosch-garden.com

Pieprasot konsultācijas un pasūtot rezerves daļas, lūdzam noteikti paziņot desmitzīmju pasūtījuma numuru, kas norādīts uz dārza instrumenta marķējuma plāksnītes.

Ja nepieciešams, nosūtiet robotizēto zāliena plāvēju kopā ar bāzes staciju uz Bosch servisa centru.

Bez tam nepieciešams norādīt dārza instrumenta programmatūras versiju (skatīt izvēlnē „Izvēlnē > Iestādījumi > Sistēmas iestādījumi > Informācija”).

Latvijas Republika

Robert Bosch SIA
Bosch elektroinstrumentu servisa centrs
Dzelzavas ielā 120 S
LV-1021 Rīga
Tālrunis: 67146262
Telefakss: 67146263
E-pasts: service-pt@lv.bosch.com

Transportēšana

Uz izstrādājumam pievienotajiem litija-jonu akumulatoriem attiecas noteikumi par bīstamo kravu pārvadāšanu. Lietotājs var transportēt akumulatorus ielu transporta plūsmā bez papildu nosacījumiem.

Pārsūtīt tos ar trešo personu starpniecību (piemēram, ar gaisa transporta vai citu transporta aģentūru starpniecību), jāievēro īpaši sūtījuma iesaiņošanas un marķēšanas noteikumi. Tāpēc sūtījumu sagatavošanas laikā jāpieaicina kravu pārvadāšanas speciālists.

450 | Lietuviškai

Atbrivošanās no nolietotajiem izstrādājumiem

Neizmetiet dārza instrumentus, uzlādes ierīces un akumulatorus vai baterijas sadzīves atkritumu tvertnē!

Tikai ES valstīm



Atbilstoši Eiropas Savienības direktīvai 2012/19/ES, lietošanai nederīgās elektriskās un elektroniskās ierīces, kā arī, atbilstoši direktīvai 2006/66/EK, bojātie vai nolietotie akumulatori un baterijas jāsavāc atsevišķi un jānogādā otrreizējai pārstrādei apkārtējai videi nekaitīgā veidā.

- ▶ Iebūvētos akumulatorus drīkst izņemt vienīgi pirms elektroierīču utilizēšanas. Atverot dārza instrumenta korpusu, tas var tikt bojāts.
- ▶ Iebūvētos akumulatorus drīkst izņemt vienīgi servisa centrā vai remonta darbnīcā pirms elektroierīču utilizēšanas.

Akumulatori un baterijas



Litija-jonu akumulatori
Lūdzam ievērot norādījumus, kas sniegti sadaļā „Transportēšana“.

Tiesības uz izmaiņām tiek saglabātas.

Lietuviškai

Dēkojame, kad īsigijote „Indego“ veļapjovē-robotā.

Prieš instalīuojant „Indego“ prašome perskaityti žemiau pateiktas saugos nuorodas.

Saugos nuorodos

Dēmesio! Atidžiai perskaitykite žemiau pateiktus nurodymus.

Susipažinkite su sodo priežiūros įrankio valdymo elementais bei išmokite tinkamai juo naudotis.

Išsaugokite šią naudojimo instrukciją, kad ir ateityje galėtumėte ja pasinaudoti.

Ant sodo priežiūros įrankio pavaizduotų simbolių paaiškinimas



Bendrasis įspėjimas apie pavojų. Įsitikinkite, kad sodo priežiūros prietaisas neužblokuos ir neužtvers išėjimų.



Įspėjimas: Prieš pradėdami sodo priežiūros prietaisą eksploatuoti, perskaitykite jo naudojimo instrukciją.



Įspėjimas: Prieš atlikdami darbus su sodo priežiūros prietaisu ar jį pakeldami, išjunkite prietaiso išjungiklį.



Atsargiai: Nepalieskite besisukančių peilių. Peiliai yra aštrūs. Saugokite kojų ir rankų pirštus.



Prieš liedsdami sodo priežiūros įrankio dalis palaukite, kol jos visiškai nustos veikti. Išjungus sodo priežiūros įrankio variklį, peiliai dar kurį laiką sukasi ir gali sužeisti.



Saugokite, kad netoli esančių žmonių nesužalotų išmetamos dalelės.



Įspėjimas: Kai su sodo priežiūros prietaisu dirbama, laikykitės nuo jo saugaus atstumo.



Sodo priežiūros prietaisu nesivažinėkite.



Kroviklis yra su apsauginiu transformatoriumi.



Veļapjovēs roboto neplaukite aukšto slēgio plovimo įrenginiu ar sodo reikmėms skirta vandens žarna.

Naudojimas

- ▶ **Prieš pradėdami bet kokius sodo priežiūros prietaiso darbus (pvz., techninę priežiūrą, įrankių keitimą ir kt.), taip pat prieš transportuodami ir pastatydami sandėliuoti, ištraukite išjungimo raktelį.**
- ▶ Sodo priežiūros prietaisu niekada neleiskite naudotis vaikams arba su šiais reikalavimais nesusipažinusiems asmenims. Nacionalinėse taisyklėse gali būti numatyti naudotojų amžiaus apribojimai.
- ▶ Šis sodo priežiūros įrankis nėra skirtas, kad juo dirbtų asmenys (įskaitant ir vaikus) su fizinėmis, jutiminėmis ar dvasinėmis negalimomis arba asmenys, kuriems trūksta patirties arba žinių, nebent juos prižiūri už jų saugumą atsakingas asmuo arba iš atsakingo asmens jie gauna nurodymus, kaip dirbti su sodo priežiūros įrankiu. Vaikus reikia prižiūrėti, kad jie su sodo priežiūros įrankiu nežaistų.
- ▶ Naudotojas ar dirbantysis yra atsakingas už nelaimingus atsitikimus ir žmonėms ar jų nuosavybei padarytą žalą.
- ▶ Jei veikiant sodo priežiūros prietaisui iškyla koks nors pavojus, nedelsdami paspauskite raudoną išjungimo mygtuką.
- ▶ Užtikrinkite, kad būtų tinkamai instaliuotas laidas riboms žymėti, kaip nurodyta naudojimo instrukcijoje.
- ▶ Patikrinkite laidą riboms žymėti. Neturi būti laisvų laido kilpų, o per visą ilgį jis turi būti įtemptas ir kuoleliais pritvirtintas prie žemės.
- ▶ Reguliariai tikrinkite sritį, kurioje naudojamas sodo priežiūros prietaisas, ir pašalinkite akmenis, pagalius, vielas ir kitokius pašalinius daiktus.
- ▶ Prietaiso judėjimo zonoje ant žemės neturi būti elektros laidų su įtampa.
- ▶ Reguliariai tikrinkite sodo priežiūros prietaisą ir įsitikinkite, kad peiliai, peilių varžtai ir pjovimo mechanizmas nesusidėvėję ir nepažeisti. Kad išvengtumėte disbalanso, kartu keiskite visą peilių ir peilių varžtų mazgą.
- ▶ Niekada nenaudokite sodo priežiūros prietaiso su pažeistais apsauginiais gaubtais ir be apsauginių įtaisų.
- ▶ Niekada nekiškite rankų arti besisukančių dalių arba po jomis.
- ▶ Niekad nekelkite ir neneškite sodo priežiūros įrankio, kai veikia variklis.
- ▶ Nepalikite veikiančio sodo priežiūros prietaiso be priežiūros, jei žinote, kad netoli yra naminių gyvūnų, vaikų ar kitų asmenų.
- ▶ Įjunkite sodo priežiūros prietaisą kaip nurodyta eksploatavimo instrukcijoje ir išlaikykite saugų atstumą iki besisukančių dalių.
- ▶ Nenaudokite sodo priežiūros prietaiso veikiant vejos laistymo sistemai. Įveskite laiko planą, kad užtikrintumėte, jog abi sistemos neveiks vienu metu.

► **Nedarykite jokių sodo priežiūros įrankio pakeitimų.** Neleistinai pakeistas sodo priežiūros įrankis gali būti mažiau saugus, skleisti didesnę triukšmą ir vibraciją.

Ištraukite išjungimo raktelį:

- prieš šalinami įstrigusias kliūtis,
- kai sodo priežiūros įrankį tikrinate, valote arba reguliuojate,
- jei sodo priežiūros prietaisas neįprastai vibruoja (sodo priežiūros prietaisą sustabdykite ir nedelsdami patikrinkite),
- atsitrenkus į kitą objektą. Patikrinkite, ar sodo priežiūros prietaisas nepažeistas; dėl jo remonto kreipkitės į Bosch klientų aptarnavimo tarnybą.

Techninė priežiūra

- **Kai atliekate darbus aštrių peilių srityje, visada mėvėkite sodininko pirštineis.**
- **Prieš pradėdami bet kokius sodo priežiūros prietaiso remonto ar priežiūros darbus, ištraukite išjungimo raktelį.**
- **Prieš pradėdami bet kokius įkrovimo stotelės, taip pat maitinimo bloko priežiūros ar remonto darbus, iš kištukinio lizdo ištraukite kištuką.**

Sodo priežiūros prietaisą iš išorės kruopščiai nuvalykite švelniu šepetėliu ir šluoste. **Nenaudokite vandens, tirpiklių ar poliravimo priemonių.** Nuvalykite žolės likučius ir nešvarumus, ypač nuo ventiliacinių angų.

Reguliariai valykite peilių sritį. Tuo tikslu apverskite sodo priežiūros prietaisą apatine puse aukštyn. Tvirtai prikibusius žolės likučius valykite kietu šepečiu arba grandikliu. (žr. pav. A) Peilius galima apsukti. (žr. pav. B)

- Patikrinkite, ar gerai priveržtos visos veržlės, sraigčiai ir varžtai, kad būtų užtikrinta, jog sodo priežiūros įrankis yra saugus naudoti.
- Sodo priežiūros prietaisą reguliariai tikrinkite ir dėl jūsų pačių saugumo pakeiskite susidėvėjusias ir pažeistas dalis.
- Atkreipkite dėmesį, kad būtų naudojamos tik originalios Bosch atsarginės dalys.
- Jei reikia, kartu pakeiskite visus peilius ir varžtus.

Sandėliavimas žiemą ir transportavimas

► **Prieš pastatydami sodo priežiūros prietaisą į sandėlį, ištraukite išjungimo raktelį.**

- „Indego“ yra paruoštas naudoti nuo 5 °C iki 45 °C temperatūroje. „Indego“ ir įkrovimo stotelę žiemos sezono metu, kai temperatūra ilgam nukrenta žemiau 5 °C, laikykite vaikams nepasiekiamoje, saugioje ir sausoje vietoje.

Ant sodo priežiūros įrankio ir įkrovimo stotelės nedėkite jokių daiktų.

Jei „Indego“ gabenamas dideliu atstumu, geriausia naudoti originalią pakuotę.

SD kortelė

Vejaplovės roboto sąsaja SD kortelei skirta tik programinės įrangos diagnostikai, kurią turi atlikti Bosch klientų aptarnavimo skyriaus specialistai.

Akumuliatoriaus keliamas pavojus

- ▶ Įkrauti leidžiama tik Bosch aprobuotoje įkrovimo stotelėje.
- ▶ „Indego“ veikia nuo 5 °C iki 45 °C temperatūroje. Jei akumuliatoriaus temperatūra yra už šio diapazono ribų, „Indego“ apie tai praneša savo ekrane ir lieka įkrovimo stotelėje arba, jei jis veikia – grįžta į įkrovimo stotelę.
- ▶ Jei iš akumuliatoriaus pradėtų tekėti skystis, nors to neturėtų atsitikti, stenkitės sodo priežiūros prietaiso neliesti. Nepavykus išvengti kontakto su skysčiu, kreipkitės į gydytoją.
- ▶ Jei akumuliatorius pažeistas, gali ištekėti skysčio ir jo gali patekti ant šalia esančių dalių. Patikrinkite dalis, ant kurių pateko skysčio, ir susisiekite su Bosch klientų aptarnavimo skyriumi.
- ▶ **Neatidarykite sodo priežiūros prietaiso ir viduje esančio akumuliatoriaus.** Išskyla trumpojo jungimo bei elektros smūgio pavojus.
- ▶ **Saugokite sodo priežiūros prietaisą nuo ugnies.** Išskyla sprogimo pavojus.
- ▶ **Pažeidus sodo priežiūros prietaisą ar netinkamai jį naudojant, iš akumuliatoriaus gali prasiskverbti kenksmingų garų. Įleiskite šviežio oro ir, jei nukentėjote, kreipkitės į**

gydytoją. Garai gali sudirginti kvėpavimo takus.

- ▶ Sodo priežiūros prietaisą laikykite nuo – 20 °C iki 50 °C temperatūroje. Pvz., vasarą nepalikite sodo priežiūros prietaiso automobilyje.

Saugos nuorodos naudojantiems kroviklį ir maitinimo bloką

- ▶ **Įkrauti leidžiama tik naudojant Bosch įkrovimo stotelę.** Priešingu atveju išskyla sprogimo ir gaisro pavojus.
- ▶ **Reguliariai tikrinkite įkrovimo stotelę, maitinimo bloką, laidą ir kištuką. Jei pastebite pažeidimų, įkrovimo stotelės ir maitinimo bloko nenaudokite. Neardykite įkrovimo stotelės ir maitinimo bloko patys, dėl jų remonto kreipkitės tik į kvalifikuotą specialistą. Remontuojant prietaisus turi būti naudojamos tik originalios atsarginės dalys.** Pažeista įkrovimo stotelė, maitinimo blokas, laidas ar kištukas padidina elektros smūgio pavojų.
- ▶ **Nenaudokite įkrovimo stotelės ir maitinimo bloko, padėję juos ant lengvai užsidegančio pagrindo (pvz., popieriaus, tekstilinės dangos ir pan.) ir degioje aplinkoje.** Kadangi įkrovimo stotelė ir maitinimo blokas įkrovimo metu įšyla, išskyla gaisro pavojus.
- ▶ **Prižiūrėkite vaikus.** Taip užtikrinsite, kad vaikai nežaistų su įkrovimo stotele, maitinimo bloku ir sodo priežiūros prietaisu.

- ▶ **Vaikams ir asmenims dėl fizinių, jausminių ir intelektinių negebėjimų, dėl trūkstamos patirties ar trūkstamų žinių nesugebantiems įkrovimo stotelės ir maitinimo bloko valdyti saugiai, šią įkrovimo stotelę ir maitinimo bloką leidžiama naudoti tik atsakingo asmens prižiūrimiems ar vadovaujamiems.** Priešingu atveju prietaisas gali būti valdomas netinkamai ir kyla sužeidimų pavojus.
- ▶ Maitinimo šaltinio įtampa turi sutapti su duomenimis, nurodytais ant maitinimo bloko.
- ▶ Idealu, jei maitinimo blokas prijungiamas prie kištukinio lizdo, apsaugoto „FI“ tipo nuotėkio srovės apsauginiu išjungikliu (RCD), kurio nuotėkio srovė maks. 30 mA. Reguliariai tikrinkite „FI“ tipo nuotėkio srovės apsauginio išjungiklio (RCD) veikimą.
- ▶ Reguliariai reikia tikrinti, ar nėra jungiamojo laido pažeidimo požymių; jį leidžiama naudoti tik nepriekaištingos būklės.
- ▶ Jei reikia pakeisti maitinimo laidą, kad neiškiltų pavojus saugumui, tai turi atlikti gamintojas, jo įgalioto klientų aptarnavimo skyriaus specialistai arba reikiamą kvalifikaciją turintis personalas.
- ▶ Keisdami įkrovimo stotelės ir maitinimo bloko laidą patikrinkite, ar jis yra aprobuotas Bosch.
- ▶ Kištuko niekada nelieskite šlapiomis rankomis.

- ▶ Per jungiamąjį laidą nepervažiukite, jo nesuspauskite ir už jo netraukite, nes galite pažeisti. Saugokite laidą nuo karščio, tepalų ir aštrių briaunų.





Maitinimo blokas yra su apsaugine izoliacija, jo įžeminti nereikia. Darbinė įtampa yra 230 V AC, 50 Hz (ne ES šalyse 220 V, 240 V atitinkamai pagal modelį). Informacijos galite gauti Bosch įgaliotame klientų aptarnavimo skyriuje.

Jei abejojate, kreipkitės į elektriką arba į artimiausią Bosch techninės priežiūros centrą.

Reguliariai reikia tikrinti, ar nėra jungiamojo laido pažeidimo ir senėjimo požymių; jį leidžiama naudoti tik nepriekaištingos būklės.

Simboliai

Kad skaitydami suprastumėte naudojimo instrukciją, svarbu žinoti žemiau pateiktų simbolių reikšmę. Prašome įsiminti simbolius ir jų reikšmes. Teisingai suprasdami simbolius galėsite geriau ir saugiau naudotis sodo priežiūros įrankiu.

Simolis	Reikšmė
	Mūvėkite apsauginėmis pirštinėmis
	Leidžiamas veiksmas
	Draudžiamas veiksmas
	Papildoma įranga ir atsarginės dalys

Elektrinio įrankio paskirtis

Sodo priežiūros įrankis skirtas žolei privačiose valdose pjauti.

Techniniai duomenys

Autonominė vejamovė	SI vienetai	Indego	Indego 800	Indego 1000 Connect	Indego 1100 Connect	Indego 1200 Connect	Indego 1300
Gaminio numeris	3 600 HA2 0.. ... HA2 1..	... HA2 1..	... HA2 3..	... HA2 3..	... HA2 3..	... HA2 2..
Peilių juostos plotis	cm	26	26	26	26	26	26
Pjovimo aukštis	mm	20 – 60	20 – 60	20 – 60	20 – 60	20 – 60	20 – 60
Šlaito kampas (maks.)	°	20	20	20	20	20	20
Darbinio ploto dydis (visi plotai)							
– maksimalus	m ²	1000	800	1000	1100	1200	1300
– minimalus	m ²	20	20	20	20	20	20
– vieną kartą įkrovus akumuliatorių iki*	m ²	200	200	200	200	200	200
Masė	kg	11,1	11,1	11,1	11,1	11,1	11,1
Apsaugos tipas		IPX1	IPX1	IPX1	IPX1	IPX1	IPX1
Serijos numeris		žr. firminėje lentelėje ant sodo priežiūros įrankio					
Akumulatorius		Ličio jonų	Ličio jonų	Ličio jonų	Ličio jonų	Ličio jonų	Ličio jonų
Nominalioji įtampa	V=	32,4	32,4	32,4	32,4	32,4	32,4
Talpa	Ah	3,0	3,0	3,0	3,0	3,0	3,0
Akumulatoriaus celių skaičius		18	18	18	18	18	18
Vidutinis veikimo laikas iki*	min	50	50	50	50	50	50
Akumulatoriaus įkrovimo laikas (maks.)	min	50	50	50	50	50	50
Laidas riboms žymėti							
Laidas riboms žymėti – kartu pateiktas kabelis	m	150/200**	150	200	200	250	300
– Min. sumontuoto laido riboms žymėti ilgis	m	20	20	20	20	20	20
– Maks. sumontuoto laido riboms žymėti ilgis	m	450	450	450	450	450	450
Įkrovimo stotelė							
Gaminio numeris	F 016 L69 104	... L69 104	... L69 104	... L69 104	... L69 104	... L69 105
Įeinamoji įtampa	V	42	42	42	42	42	42
Energijos sąnaudos	W	150	150	150	150	150	150
Įkrovimo srovė	A	2,0	2,0	2,0	2,0	2,0	2,0
Leistinos įkrovimo temperatūros intervalas	°C	5 – 45	5 – 45	5 – 45	5 – 45	5 – 45	5 – 45
Masė	kg	2,0	2,0	2,0	2,0	2,0	2,0
Apsaugos tipas		IPX1	IPX1	IPX1	IPX1	IPX1	IPX1

*Priklausomai nuo pjovimo aukščio, žolės savybių ir drėgmės

**Priklausomai nuo prietaiso tipo

Duomenys galioja tik tada, kai nominalioji įtampa [U] 230 V. Jei įtampa kitokia arba jei naudojamas specialus, tam tikrai šaliai gaminamas modelis, šie duomenys gali skirtis.

Prašome atkreipti dėmesį į jūsų sodo priežiūros įrankio firminėje lentelėje nurodytą gaminio numerį. Kai kurių sodo priežiūros įrankių prekybiniai pavadinimai gali skirtis.

456 | Lietuviškai

Autonominė vejamovė	SI vienetai	Indego	Indego 800	Indego 1000 Connect	Indego 1100 Connect	Indego 1200 Connect	Indego 1300
Maitinimo blokas							
Gaminio numeris							
Šveicarija	F 016 L69 117	... L69 117	... L69 117	... L69 117	... L69 117	... L69 117
Anglija		... L69 118	... L69 118	... L69 118	... L69 118	... L69 118	... L69 118
Kitos Europos šalys		... L69 116	... L69 116	... L69 116	... L69 116	... L69 116	... L69 116
Australija		... L69 119	... L69 119	... L69 119	... L69 119	... L69 119	... L69 119
Įeinamoji įtampa (kintamoji įtampa)	V	220 – 240	220 – 240	220 – 240	220 – 240	220 – 240	220 – 240
Apsaugos klasė		□ / II	□ / II	□ / II	□ / II	□ / II	□ / II
Dažnis	Hz	50/60	50/60	50/60	50/60	50/60	50/60
Išeinamoji įtampa (nuolatinė įtampa)	V	42	42	42	42	42	42
Apsaugos tipas		IPX7	IPX7	IPX7	IPX7	IPX7	IPX7
Masė	kg	2,0	2,0	2,0	2,0	2,0	2,0

*Priklausomai nuo pjovimo aukščio, žolės savybių ir drėgmės

**Priklausomai nuo prietaiso tipo

Duomenys galioja tik tada, kai nominalioji įtampa [U] 230 V. Jei įtampa kitokia arba jei naudojamas specialus, tam tikrai šaliai gaminamas modelis, šie duomenys gali skirtis.

Prašome atkreipti dėmesį į jūsų sodo priežiūros įrankio firminėje lentelėje nurodytą gaminio numerį. Kai kurių sodo priežiūros įrankių prekybiniai pavadinimai gali skirtis.

Informacija apie triukšmą ir vibraciją

Triukšmo emisijos vertės nustatytos pagal FprEN 50636-2-107.

Pagal A skalę išmatuotas prietaiso triukšmo lygis tipiniu atveju siekia: garso slėgio lygis 64 dB(A); garso galios lygis 72 dB(A). Paklaida K = 2,74 dB.

Atitikties deklaracija **CE** 1588

Atsakingai pareiškiame, kad skyriuje „Techniniai duomenys“ aprašytas gaminys atitinka privalomus Direktyvų 2006/42/EB, 1999/5/EB, 2000/14/EB, 2009/125/EB, 2011/65/ES su pakeitimais reikalavimus bei šiuos standartus: EN 60335-1:2012/FprEN 50636-2-107 (Buitiniai ir panašios paskirties elektriniai prietaisai. Sauga), EN 60950-1:2006+A2:2013/EN 60950-22:2006 (Informacinių technologijų įranga. Sauga), EN 61558-1:2005+A1:2009/ EN 61558-2-16:2009+A1:2013 (Galios transformatorių, elektros maitinimo šaltinių, droselių ir panašių gaminių sauga), EN 301 489-7 V1.3.1 (Radijo ryšio įrangos ir paslaugų EMS standartas. 7 dalis. Skaitmeninės korinės nuotolinių radijo ryšių [telekomunikacijų] sistemų (GSM ir DSC) judriosios, nešiojamosios ir papildomosios įrangos specialiosios sąlygos), EN 301 511 V9.0.2 (Pasaulinė judriojo ryšio sistema (GSM). GSM 900 ir GSM 1800 juostų judriųjų stočių darnusis Europos standartas, apimantis esminius reikalavimus pagal 1999/5/EB direktyvos 3.2 straipsnį),

EN 55014-1:2006+A2:2011 (Elektromagnetinis suderinamumas. Reikalavimai, keliami buitiniams prietaisams, elektriniams įrankiams ir panašioms aparatams. 1 dalis. Spinduliuavimas), EN 55014-2:1997+A2:2008 (Elektromagnetinis suderinamumas. Reikalavimai, keliami buitiniams prietaisams, elektriniams įrankiams ir panašioms aparatams. 2 dalis. Atsparumas. Gminių šeimos standartas).

2000/14/EB: garantuotas garso galios lygis 75 dB(A). Atitikties įvertinimas atliktas pagal priedą VI.

Produkto kategorija: 32

Notifikuota įstaiga pagal 2000/14/EB: SRL, Sudbury, England, Nr. 1088

Techninė byla (2006/42/EB, 2000/14/EB) laikoma: Bosch Lawn and Garden Ltd., PT-LG/ENS23, Stowmarket, Suffolk IP14 1EY, England

Henk Becker Executive Vice President Engineering
Helmut Heinzelmann Head of Product Certification PT/ETM9

Henk Becker i.v. *Helmut Heinzelmann*

Robert Bosch GmbH, Power Tools Division
70764 Leinfelden-Echterdingen, GERMANY
13.08.2014

Instaliavimo paveikslėlių paaiškinimai (žr. 3–13 psl.)

Veiksmas	Pav.	Puslapis
Pateiktas komplektas/sodo priežiūros prietaiso išpakavimas	1	4
Įkrovimo stotelės padėties nustatymas	2 – 3	4 – 5
Laido riboms žymėti nutiesimas per pagrindo plokštę	4	5
Laido riboms žymėti pirmojo galo prijungimas	5	5
Įkrovimo stotelės pritvirtinimas prie žemės	6	5
Laido riboms žymėti nutiesimas	7	6
Laido riboms žymėti pailginimas	8	7
Papildomo ploto aptvėrimas laidu riboms žymėti	9	7
Laido riboms žymėti antrojo galo prijungimas	10	8
Apsauginio gaubto uždėjimas ant įkrovimo stotelės	11	8
Maitinimo bloko prijungimas	12	9
Įkrovimo stotelė praneša, kad JUNGTA tinklo įtampa	13	9
Išjungimo raktelio įstatymas	14	9
Sodo priežiūros prietaiso įstatymas į įkrovimo stotelę krautis	15	10
„Pradinis pasveikinimo“ langas, žr. eksploatavimo instrukcijoje	16	10
Sodo priežiūros prietaiso pakėlimas ir nešimas	17	11
Pjovimo aukščio nustatymas	18	11
Našus pjovimas su „Logicut“	19	12
Valymas	A	13
Techninė priežiūra	B	13

Vejos paruošimas

Iš ploto, kurį reikia pjauti, pašalinkite akmenis, medienos gabalėlius, vielas, laidus su įtampa ir kitokius pašalinius daiktus.

Įsitinkite, kad plotas, kurį reikia pjauti, yra lygus ir sodo priežiūros prietaisui nėra akivaizdžių kliūčių, pvz., daubų, griovelių ir statesnių kaip 20° šlaitų.

Pagrindinį vejos plotą nupjaukite įprasta vejpajove, kad žolės aukštis būtų ne didesnis kaip 40 mm, o zonoje virš laido riboms žymėti – ne didesnis kaip 20 mm.

Instaliavimas

Interneto svetainėje www.bosch-indego.com yra filmas kaip įdiegti „Indego“, taip pat galite pasinaudoti toliau pateiktu QR kodu.



Parinkite įkrovimo stotelės vietą: ji turi būti horizontaliai išlyginta ir apsaugota nuo tiesioginių saulės spindulių.

Nuoroda: įkrovimo stotelę reikia pastatyti ant laido riboms žymėti, prie vejos ploto išorinio krašto. Jos negalima statyti šalia stoginės ar sandėliuko, esančio yra vejos plote.

Užtikrinkite, kad įkrovimo stotelė stovėtų greta pjaunamo ploto ir kad prieš ją būtų tiesus 1,5 m ir už jos būtų tiesus 1 m ilgio ruožas. Svarbu, kad, žiūrint iš pjaunamos vejos ploto, įkrovimo kontaktai būtų nukreipti į kairę (žr. 2 pav.).

Nuoroda: Jei įkrovimo stotelė pastatyta taip, kad jos kontaktai nukreipti į pjaunamą vejos plotą arba į dešinę, „Indego“ tinkamai neveiks.

Laidą riboms žymėti prakiškite pro priekinę kiaurymę, esančią pagrindo plokštėje, pratempkite pro kabelių kanalą ir užpakalinę kiaurymę. Kuoleliu pritvirtinkite laidą riboms žymėti vienoje linijoje su kiauryme. Atsargiai pašalinkite izoliaciją ir prijunkite laidą riboms žymėti prie dešinio jungiamojo gnybto (raudonos spalvos). (žr. 4 – 5 pav.)

Įkrovimo stotelę kartu pateiktais 4-iais kuoleliais pritvirtinkite prie žemės. (žr. 6 pav.)

Laidą riboms žymėti prie pat žemės nutieskite prieš laikrodžio rodyklę. Išlaikykite nurodytus minimalius atstumus iki vejos krašto, pakopų, sienų, tvenkinių ir kt. Naudokite šabloną, skirtą atstumui išlaikyti. (žr. 7 pav.)

Nuoroda: laidas riboms žymėti turi būti nutiestas taip, kad „Indego“ niekada nebūtų nutolęs nuo jo daugiau kaip 16 m. Jei veja ribojasi su tokio paties aukščio keliu ar plotu, „Indego“ gali važiuoti per ribą. Tokiais atvejais, laidą riboms žymėti galima nutiesti palei ribą.

Nuoroda: laidą riboms žymėti dirvoje leidžiama nutiesti maks. 5 cm gylyje.

Vejos plote esančius stacionarius objektus rekomenduojame apriboti. Taip bus išvengta „Indego“ išorinio susidėvėjimo dėl nuolatinio atsitrekinimo. Siekiant apsaugoti peilius nuo pažeidimų, žemesnius kaip 6 cm objektus, pvz., gėlių lysves, reikia apriboti pagal laikrodžio rodyklę. Į šias zonas einantys ir iš jų išeinantys laidai gali liestis, tačiau jokių būdu neturi susikryžiuoti. (žr. 7 pav.)

Nuoroda: apie 20 cm pločio juosta apie stacionarius objektus ir kampuose veja lieka nenupjauta.

Laidą riboms žymėti pirmuoju kuoleliu pritvirtinkite šalia įkrovimo stotelės, jį įtempkite ir kas 50 cm įkalkite kitus kuolelius. (žr. 7 pav.)

Tokiu būdu apeikite ratą ir laidą riboms žymėti praveskite per įkrovimo stotelės užpakalinę pusę taip, kad jis būtų vienoje linijoje su kiauryme ir kuoleliu. Laido riboms žymėti antrąjį galą taip pat pritvirtinkite kuoleliu. Įsitinkite, kad kiaurymė, abu laido galai ir kuolelis yra vienoje linijoje. Laidą riboms

458 | Lietuviškai

Žymėti nukirpkite, atsargiai pašalinkite izoliaciją ir prijunkite jį prie kairio jungiamojo gnybto (juodos spalvos). (žr. 10 pav.) Ant įkrovimo stotelės uždėkite apsauginį gaubtą. (žr. 11 pav.)

Nuoroda: Papildomas laidas riboms žymėti gali būti prijungiamas laidų jungtimi. (žr. 8 pav.)

Laidą riboms žymėti galima pailginti iki maks. 450 m.

Nuoroda: Aerodami ar grėbdami veją iki laido riboms žymėti išlaikykite saugų atstumą.

Maitinimo bloką instaliuokite vėsioje, sausoje vietoje. Jį sujunkite su įkrovimo stotele ir kištukiniu lizdu, esančiu pastato viduje. (žr. 12 pav.)

Patikrinkite indikatorius ant įkrovimo stotelės (žr. 13 pav.):

- Indikatorius **nuolat šviečia žaliai**, jei yra maitinimo bloko išėjimo įtampa ir nenutrūkęs laidas riboms žymėti.
- Indikatorius **nešviečia**, jei nėra maitinimo bloko išėjimo įtampos.

Kito sodo instaliavimas (Indego 1300)

„Indego 1300“ galima naudoti net trims skirtingiems sodams.

Norint instaliuoti papildomą sodą, reikia papildomos įkrovimo stotelės (F 016 800 384/F 016 800 438), laido riboms žymėti ir kuolelių.

Norėdami įrengti papildomą plotą, laikykitės žemiau pateiktų instaliavimo nuorodų.

Nuoroda: jei „Indego“ iš vieno sodo reikia perkelti į kitą, prieš tai paspauskite mygtuką „Symbol Home“, kad jis grįžtų į įkrovimo stotelę. Tada jį galima pakelti ir pernešti į kitą įkrovimo stotelę.

Pirmoji konfigūracija

Į sodo priežiūros prietaisą įstatykite išjungimo raktelį ir prietaisą įstatykite į įkrovimo stotelę krautis. (žr. 14 – 16 pav.)

Atidaromas „Pradinis pasveikinimo“ langas su šiais simboliais:

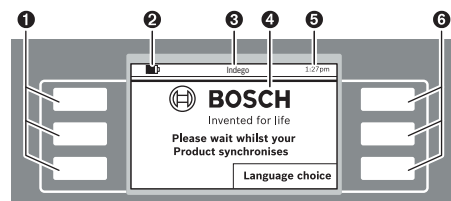

Simbolis	Reikšmė
1	Kairieji daugiaviečiai mygtukai
2	Akumulatoriaus įkrovos būklė
3	Menu / pomeniu pavadinimas
4	Ekranas su dialogų langais
5	Laiko rodmuo
6	Dešinieji daugiaviečiai mygtukai

Mygtukams yra priskirtos įvairios funkcijos. Atitinkama reikšmė priklauso nuo iškviesto meniu ir yra paaiškinama ekrane.

Mygtukais šalia rodyklinių simbolių (žymeklių) ▲ arba ▼ galima judėti aukštyn arba žemyn per meniu parinktis. Mygtukais šalia rodyklinių simbolių (žymeklių) ► arba ◀ galima judėti į dešinę arba į kairę per meniu parinktis.

Kai pasirenkama ir patvirtinama parinktis, ekranas persijungia į kitą dialogo langą.

Instaliavimas

Pirmiausia paspauskite mygtuką šalia „Language choice“ (kalbos pasirinkimas). Atidaromas dialogo langas „Kalbos pasirinkimas“ su žemiau pateiktu turiniu.

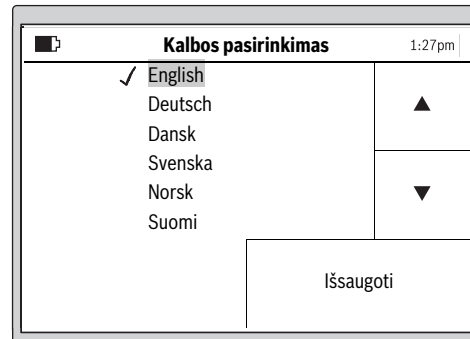

Pasirinkite kalbą ir patvirtinkite mygtuku „Išsaugoti“.

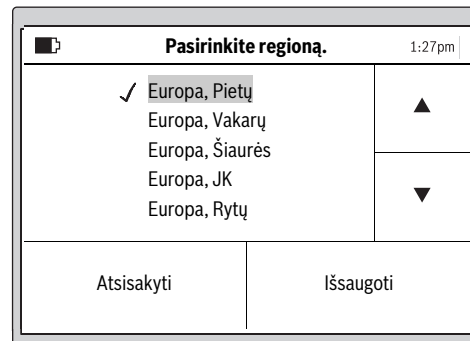

Pasirinkite regioną, kuriame ekspluatuosite „Indego“, ir patvirtinkite mygtuku „Išsaugoti“.

Ši informacija padeda optimizuoti roboto elektroninio kompasro veikimą.

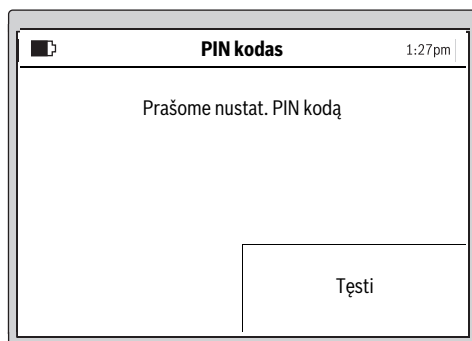

Norėdami įvesti individualų PIN kodą, paspauskite „**Tęsti**“.

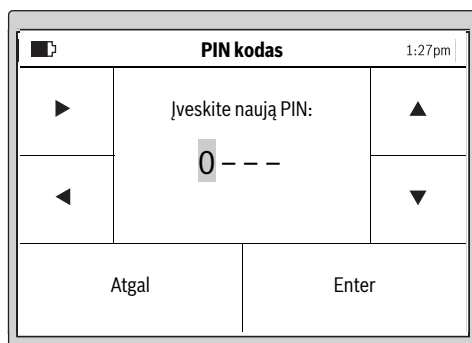

Žymekliu dešinėn/kairėn pasirinkite įvesties padėtį, žymekliu aukštyn/žemyn nustatykite skaičius ir patvirtinkite mygtuku „**Enter**“ arba pasirinkite „**Atgal**“, jei norite grįžti į ankstesnį langą „**PIN kodas**“.

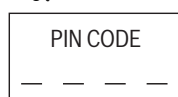

Čia prašome įvesti savo PIN kodas.

Nuoroda: PIN kodą saugokite nuo pašalinių asmenų. Jei individualų PIN kodą pametėte, kad būtų galima atblokuoti „Indego“ su įkrovimo stotele, turite kreiptis į Bosch techninės priežiūros centrą. Prašome susisiekti su prekybos atstovu arba Bosch klientų aptarnavimo tarnyba („Klientų aptarnavimo skyrius ir naudotojų konsultavimo tarnyba“).

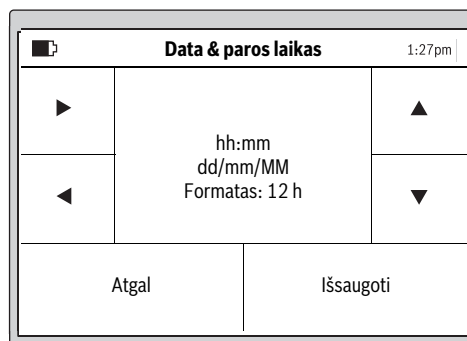

Nustatykite paros laiką „hh:mm pm“, datą „dd/mm/MM“ ir paros laiko formatą „Formatas: 12 h“. Žymekliu dešinėn/kairėn pasirinkite įvesties padėtį, žymekliu aukštyn/žemyn nustatykite skaičius ir patvirtinkite mygtuku „**Išsaugoti**“ arba pasirinkite „**Atgal**“, jei norite grįžti į ankstesnį langą „**PIN kodas**“.

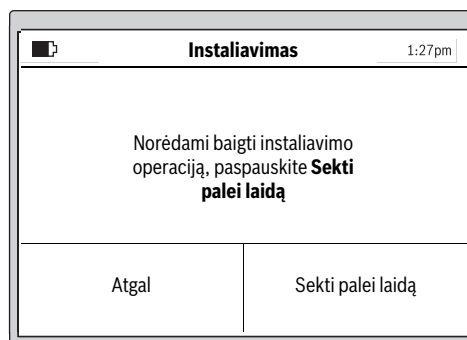

Norėdami išmatuoti sodą, paspauskite „**Sekti palei laidą**“. (Pasirinkite „Atgal“, jei norite grįžti į „Datos & paros laikas“ ekraną.)

Nuoroda: jei tuo metu įkrovimo stotelės indikatorius mirksi, vadinasi nutrauktas, per ilgas (daugiau kaip 450 m) arba per trumpas (mažiau kaip 20 m) laidas riboms žymėti.

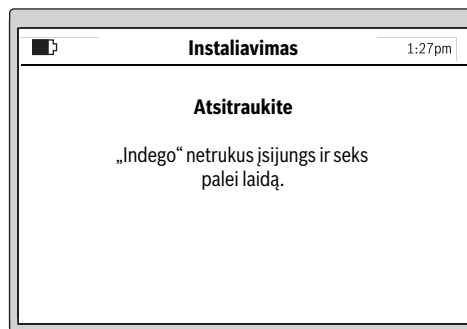

460 | Lietuviškai

Žemiau esančiame dialogo lange rodomas pirmasis apvažiavimas palei laidą riboms žymėti:

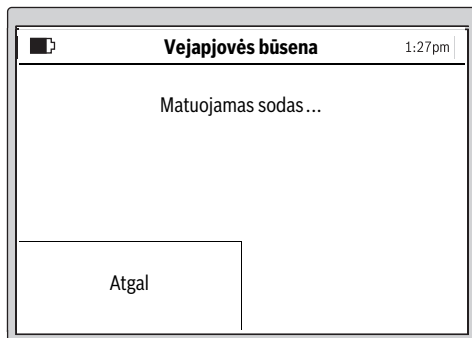

Kai sodo priežiūros prietaisas pirmą kartą važiuoja palei laidą riboms žymėti, peiliai nesisuka.

Nuoroda: sudarant žemėlapij, „Indego“ seka laidą riboms žymėti, nutiestą palei vejos ploto ribą. Ten, kur nuo laido iki kliūtis yra 1 cm atstumas, „Indego“ laido neatpažįsta ir toliau važiuoja palei išorinį aplink sodą nutiestą laidą. (žr. 7 pav.)

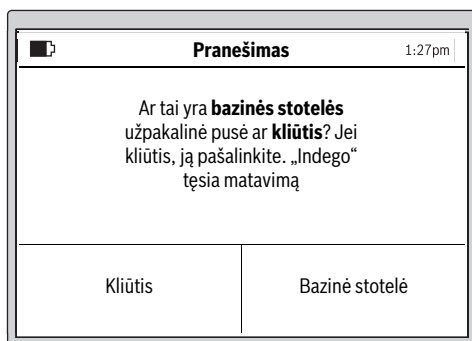

Kai sodo priežiūros prietaisas pasiekia įkrovimo stotelės užpakalinę pusę, matavimas baigiamas.

Jei sodo priežiūros prietaisas nepasiekė įkrovimo stotelės užpakalinės pusės, paspauskite „Kliūtis“. Norėdami baigti instaliavimą, sekite ekrane pateikiamą informaciją.

Jei sodo priežiūros prietaisas pasiekė įkrovimo stotelės užpakalinę pusę, paspauskite „Bazinė stotelė“.

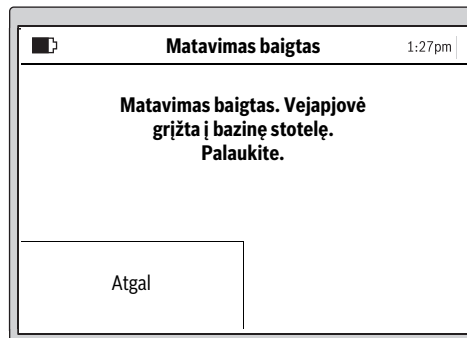
**Indego 1300**

Ekrane yra parinkti, leidžianti pavadinti sodą atmintyje nurodytu vardu. Norint po to sudaryti kito sodo žemėlapij, „Indego“ reikia pastatyti j tame sode esančią įkrovimo stotelę. „Indego“ yra pasiruošęs sudaryti naują žemėlapij, kai paspaudžiamas mygtukas „Matuoja“.

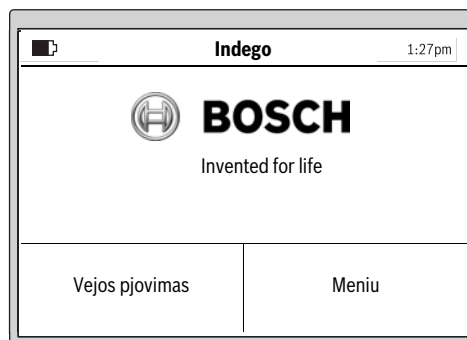

Po sėkmingo instaliavimo galite spausti „**Vejos pjovimas**“, kad iškart būtų pradėdama pjauti veja, arba pasirinkę „**Menu** > **Laiko plano keitimas**“ sukurti laiko planą.

Daugiau informacijos apie sodo priežiūros prietaiso veikimą pjovimo metu rasite skyriuje „Vejos pjovimas“.

Pjovimo plano įvedimas

Pjovimo planą ir nustatymus konfigūruokite pagal pageidavimą.

Čia pateikti apytiksliai laikai, per kuriuos galima apipjauti visą sodą. Prašome atkreipti dėmesį j tai, kad šie laikai skiriasi priklausomai nuo vejos savybių ir vejos plote esančių objektų kiekio.

200 m ²	2 val.
500 m ²	6 val.
800 m ²	9 val.
1000 m ²	12 val.
1300 m ²	16 val.

Visi menu punktai pateikti skyrelyje „Menu navigacija“.

Yra išsamiai pateikta, kaip įvesti „**Laiko planą**“. Kiti menu punktai yra su aiškinamosiomis nuorodomis.

Laiko planas

Pasirinkę „**Meniu > Laiko plano keitimas**“, galite iškviešti 5 laiko planus.

„**RANKINIS**“ reikia naudoti tik tada, jei sodo priežiūros prietaisas turi veikti tik esamuoju laiku.

Kiekvieną „**LAIKO PLANĄ**“ galima sukurti pagal jūsų poreikius.

Pavyzdžiai:

Laiko plano parinktis			1:27pm
Informacija	RANKINIS		▲
	✓ PLANAS 1		
Keisti	PLANAS 2		
	PLANAS 3		
	PLANAS 4		
	PLANAS 5		▼
Atgal		Pasirinkti	

Žymeklių aukštyn/žemyn pasirinkite „**LAIKO PLANĄ**“, pvz., „**PLANAS 1**“, ir paspauskite „**Keisti**“.

Tvarkyti pjov.laik			1:27pm
▶	P		▲
	A		
◀	T	■	▼
	K		
		21:00	↻

Žymeklių aukštyn/žemyn pasirinkite pageidaujamą pjovimo dieną, pvz., „**P**“. Žymeklių dešinėn/kairėn pasirinkite pradžios laiką.

Pradžios laiką patvirtinkite mygtuku, esančiu apačioje dešinėje pusėje. Žymeklių dešinėn/kairėn pasirinkite pabaigos laiką. Pabaigos laiką patvirtinkite mygtuku, esančiu apačioje dešinėje pusėje.

Sodo priežiūros prietaisas tol veikia laiko intervalo ribose, kol pririekia įkrauti akumuliatorių. Jei vejot plotas nupjaunamas nepraėjus laiko intervalui, sodo priežiūros prietaisas grįžta į įkrovimo stotelę.

Užprogramuoti laiko intervalai yra pavaizduoti plano apžvalgoje.

Tvarkyti pjov.laik			1:27pm
▶	P		▲
	A		
◀	T	■	▼
	K		
		21:00	↻

Nustatykite visas reikiamas vejos pjovimo dienas ir savo individualų laiko „**PLANAS 1**“ patvirtinkite mygtuku, esančiu apačioje kairėje pusėje.

Norėdami pašalinti laiko langą, užveskite ant jo žymeklį ir pašalinkite mygtuku, esančiu apačioje dešinėje pusėje.

Laiko plano parinktis			1:27pm
Informacija	RANKINIS		▲
	✓ PLANAS 1		
Keisti	PLANAS 2		
	PLANAS 3		
	PLANAS 4		
	PLANAS 5		▼
Atgal		Pasirinkti	

Šalia išsaugoto laiko plano atsiranda varnelė ✓.

Kai ateina laiko intervalo 1 diena ir pradžios laikas, sodo priežiūros prietaisas pradeda pjauti.

Nuoroda: Dėl priklausomai nuo sezono kintančių augimo sąlygų pavasariui, vasarai ir rudeniiui nustatykite skirtingus laiko planus. Stebėkite, kaip auga žolė ir, jei reikia, priderinkite laiko planą.

Vejos pjovimas

- ▶ **Neleiskite vaikams važinėti sodo priežiūros prietaisu.**
- ▶ **Prieš pakeldami sodo priežiūros prietaisą už rankenos, skirtos prietaisui nešti, paspauskite rankinio išjungimo mygtuką.**

Pjovimo aukštis: galima nustatyti vejot pjovimo aukštį nuo 20 mm iki 60 mm (žr. 18 pav.). Galima rinktis iš 10 skirtingų nustatymų (apytikriai 20 mm, 24 mm, 29 mm, 33 mm, 38 mm, 42 mm, 47 mm, 51 mm, 56 mm ir 60 mm).

Nuoroda: „Indego“ peilių sistema yra sukonstruota pjauti žemą žolę (3–5 mm). Nupjauta žolė kaip trąša gali likti gulėti vejoje.

462 | Lietuviškai

Nustatykite dažnesnio pjovimo laiko planą. Taip užtikrinsite geresnius pjovimo rezultatus, vieną kartą įkrovus akumuliatorių prietaisais ilgiau veiks ir išvengsite žolės likučių ant vejos.

Prasidėjus vejos pjovimui:

- sodo priežiūros prietaisais veikia režimu „**RANKINIS**“ tol, kol nupjaunamas vejos plotas, paspaudžiamas mygtukas STOP. Pjovimas pertraukiamas tik akumuliatoriams įkrauti.
- sodo priežiūros prietaisais režimu „**Laiko planas**“ nenutrūkstamai veikia nustatytą laiko intervalą. Jis nustoja pjauti tik tada, kai reikia įkrauti. Norėdami nutraukti laiko intervalą prieš jo pabaigą, paspauskite rankinio išjungimo mygtuką. Jei vejos plotas nupjaunamas nepraejus laiko intervalui, sodo priežiūros prietaisais grįžta į įkrovimo stotelę.

Indego 1300

„Indego 1300“ atpažįsta perkėlimą į kitą įkrovimo stotelę ir įkelia tinkamą sodo žemėlapij, jei jis buvo sudarytas. Jei yra parinktas laiko planas, nustatytame laiko intervale „Indego 1300“ pradeda pjauti.

Našus pjovimas su „Logicut“

Kaip našiai „Indego“ pjauna (žr. 19 pav.)

Kad galėtų našiai pjauti, „Indego“ apvažiuoja apdirbamą plotą ir taip nustato jo formą. „Mokymosi“ operacija vyksta pirmųjų dvių darbo ciklų metu.

Toliau paaiškinta, kaip „Indego“ įsimena, kokia yra vejos forma.

Veikimo principas

Kad našiai pjautų, „Indego“ žemėlapyje nubrėžia vejos ploto išorinę ribą ir pažymi plote esančių objektų (medžių, gėlių lysvių, vandens telkinių ir kt.), kurie instaliuojant buvo apriboti laidu riboms žymėti, padėtį. Tai atlikus, „Indego“ gali apskaičiuoti, kur žolę reikia pjauti, kur žolė jau buvo nupjauta, koks yra kelias iki įkrovimo stotelės ir nuo jos. Todėl „Indego“ pjovimo užduotį gali atlikti žymiai sparčiau.

Darbinio ploto matavimas (žr. 19 pav.)

Atlikus nustatymus, „Indego“ pirmiausia išmatuoja sodo išorines ribas. Tai atliekama apvažiuojant palei vejos ploto ribą nutiestą laidą riboms žymėti. Apvažiavimo metu „Indego“ išmatuoja atstumus, sudaro žemėlapij ir išsaugo jį atmintyje.

Nuoroda: „Indego“ nevažiuoja palei vidinių ribų laidą.

Vieša apribotų sodo objektų padėties įsiminimas (žr. 19 pav.)

Kai tik „Indego“ išmatuoja plotą, kurį reikia pjauti, jis gali pradėti pjauti. Paspaudus komandą „Vejos pjovimas“, „Indego“ išvažiuoja iš įkrovimo stotelės ir lygiagrečiais ruožais pradeda pjauti žolę. Siekiant išlaikyti ruožus kaip galima tikslesnius, lygiagretūs ruožai apribojami maždaug iki 10 m. Daliniai plotai padalijami į lygiagrečius ruožus, nebent ruožė yra objektas, apribotas laidu riboms žymėti.

Jei aptinkamas toks objektas, „Indego“, kad nustatytą formą, važiuoja aplink objektą palei laidą riboms žymėti. Kad patikslintų objekto padėtį, „Indego“ važiuoja link vejos ploto ribos iki laido riboms žymėti ir nustatytą vietą išsaugo sodo žemėlapyje. Tada „Indego“ tęsia pjovimą. Operacija kartojama, kai „Indego“ pjaudamas aptinka kitus objektus. Baigęs darbą, „Indego“ grįžta į įkrovimo stotelę.

Nuoroda: operacija kartojama antrojo pjovimo metu. Taip užtikrinama, kad būtų aptikti visi sode esantys objektai ir jų vietos būtų tiksliai pažymėtos sodo žemėlapyje.

Jei naujų objektų sode neranda, „Indego“ įprastai pjauna toliau.

Jei pradėjus eksploatuoti reikia palikti tam tikrą plotą nepjautą (pvz., gėlyną), papildomą laidą riboms žymėti galima įterpti, prijungiant kabelių jungtimi. (žr. 9 pav.)

Pjovimo režimas (žr. 19 pav.)

Kai „Indego“ nustato visų sodo objektų vietas, pjauna veją tiksliai pagal linijinį pavyzdį.

Pjovimas dvigubu greičiu

Jei „Indego“ pjaudamas privažiuoja aukštą ir tankią žolę, jis automatiškai padidina pjovimo sistemos sukčių skaičių ir sumažina važiavimo greitį, kol nupjaunama ši vieta.

Vejos krašto pjovimas

Veikdamas šiuo režimu, „Indego“ pjauna palei laidą riboms žymėti. Dažnumą galima nustatyti. Esant pagrindiniams nustatymams, tai atliekama kas ketvirtą pjovimą.

Pjovimo vėžės užlaida

„Indego“ pjauna veją lygiagrečiais, iki 10 m ilgio ruožais. Tarp ruožų yra iš anksto nustatytas 20 cm atstumas, tačiau, esant aukštesnei žolei, jis automatiškai sumažinamas. Kai žolė nupjaunama, toliau dirbama nustatytu atstumu tarp ruožų. Šį nustatymą naudotojas gali keisti meniu.

Mygtukai ant įkrovimo stotelės (Indego 1300)

Ant įkrovimo stotelės „Indego 1300“ yra papildomi funkciniai mygtukai, skirti valdyti.

Bazės simbolis – paspaudus šį mygtuką, „Indego“ grįžta į įkrovimo stotelę.

„Stop“ simbolis – paspaudus šį mygtuką, „Indego“ sustabdomas.

Jei „Indego“ sustabdomas, norint tęsti naudojimą, reikia įvesti PIN kodą.

Jutikliai

Sodo priežiūros prietaisais yra su šiais jutikliais:

- **Pakėlimo jutiklis** suaktyvinamas ir jis išjungia pavarą ir peilius, kai sodo priežiūros prietaisais pakeliamas.
- **Apvertimo jutiklis** atpažįsta, kai sodo priežiūros prietaisais guli apatine puse aukštyn, ir išjungia pavarą ir peilius.
- **Blokavimo jutiklis** atpažįsta prisilietimą prie kliūties, esančios sodo priežiūros prietaiso vėžės plotyje, ir inicijuoja krypties keitimą.

- **Posvyrio jutiklis** suaktyvinamas, kai sodo priežiūros prietaisas pasiekia 45° kampą.

Jei suaktyvinamas vienas iš jutiklių, pvz., pakėlimo jutiklis, ekrane atsiranda pranešimas: „Prietaisas buvo pakeltas. Prašome įvesti PIN kodą ir tęsti.“. Jei per 10 minutes neatliekama jokia įvestis, ekranas persijungia į ramybės būseną. Norėdami vėl suaktyvinti ekraną, paspauskite bet kurį mygtuką.

Jei sodo priežiūros prietaisas yra ramybės būsenoje, norėdami išskirti PIN įvedimo langą ir įvesti PIN kodą, paspauskite bet kurį mygtuką.

Akumulatoriaus įkrovimas

Akumulatorius yra su temperatūros kontrolės įtaisu, kuris leidžia įkrauti tik tada, kai temperatūra yra nuo 5 °C iki 45 °C.

Ličio jonų akumuliatorių pateikiamas iš dalies įkrautas. Norėdami, kad akumuliatorius būtų visiškai įkrautas, sodo priežiūros prietaisą prieš pirmąjį naudojimą turite įkrauti įkrovimo stotelėje.

Ličio jonų akumuliatorių galima įkrauti bet kada, eksploataavimo trukmė dėl to nesutrumpėja. Krovimo proceso nutraukimas akumuliatoriui nekenkia.

Kai akumuliatorius pradeda išsikrauti arba išsikrauna, apsauginis išjungiklis išjungia sodo priežiūros prietaisą: peiliai nebejudą.

Programų lentelė

Žemiau esančiose lentelėse paaiškinti meniu punktai.

Nustatymai		Paaiškinimas		
Pjovimo nustatymai	Vejos krašto pjovimas	Niekada	Sodo priežiūros prietaisas niekada nepjauna vejos krašto.	
		Kas 4-ą kartą	Sodo priežiūros prietaisas pjauna vejos kraštą kas 4-ą pjovimą.	
		Kas 2-ą kartą	Sodo priežiūros prietaisas pjauna vejos kraštą kas 2-ą pjovimą.	
		Visada	„Indego“ pjauna kraštą kiekvieno pjovimo metu. Nuoroda: „Indego“ pjauna kraštą kiekvieno kalendoriujė įvesto pjovimo metu arba kai paspaudžiamas mygtukas „Vejos pjovimas“.	
Pjovimo vėžės užlaida		Tarp linijų yra iš anksto nustatytas 20 cm atstumas, tačiau, esant aukštesnei žolei, jis automatiškai sumažinamas. Šį nustatymą naudotojas gali keisti meniu.		
Signalo ID		Esant signalo triktims, perjungiamas kito dažnio kanalas.		
Sodo ištrynimai		Vejų pjovėje robote išsaugotas sodo ploto žemėlapis ištrinamas. Nuoroda: Mašina turi stovėti įkrovimo stotelėje.		
Sodo tvarkyma ¹⁾	Sodo ištrynimai	Vejų pjovėje robote išsaugotas dabartinio sodo ploto žemėlapis ištrinamas.		
	Sodo pervadinimas	Vejų pjovėje robote išsaugotas dabartinio sodo ploto žemėlapis gali būti pervadinamas.		
	Sodų sąrašas	Rodo išsaugotų žemėlapių su signalo ID sąrašą.		
Apsauginės parinktys	Keisti PIN		Norint iš naujo suaktyvinti po automatinio užblokavimo ir apsauginio išjungimo, reikia įvesti PIN kodą. Norint pakeisti PIN kodą, pirmiausia reikia įvesti ligšiolinį PIN kodą.	
		Automatinis užblokavimas	Įjungti	Jeigu per 10 minutes nepaspaudžiamas nei vienas mygtukas, mygtukai automatiškai užblokuojami. Šis nustatymas rekomenduojamas dėl saugumo ir apsaugai nuo vagių.
		Išjungti	Mygtukai visada yra paruošti įvedimui.	
Kalbos pasirinkimas		Rodomas kalbos pakeitimas.		

¹⁾ Indego 1300

464 | Lietuviškai

Nustatymai		Paiškinimas
Sistemos parinktys	Mygtuko tono nustatymas	Mygtuko garso stiprumo keitimas.
	Ekranas	Ekranas apšvietimas
	Informacija	Ekranas apšvietimas nustatomas šviesesnis arba tamsesnis.
	Gamyklinis nustatymas	Informacija apie programinės įrangos versiją, serijos numeris ir paskutinė techninė priežiūra.
Pasirinkite regioną.		Atlikus sodo priežiūros prietaiso gamyklinių nustatymų atkūrimą, visi individualūs nustatymai panaikinami. Atlikus gamyklinių nustatymų atkūrimą, reikia iš naujo surinkti duomenis apie sodą.
Laiko & datos nustatymas		Vietos nustatymas elektroniniam kompasui
		Įvedamas paros laikas ir data.

¹⁾ Indego 1300

Laiko plano parinktis		Paiškinimas
RANKINIS	Informacija	Pagalbinė informacija, naudojant RANKINĮ režimą.
	Pasirinkti	Pasirinkite šią funkciją, jei nenorite naudoti jokio laiko plano.
PLANAS 1 – 5	Keisti	Nustatant individualias pjovimo dienas ir laiko intervalus, užprogramuojama iki 5 automatinų laiko planų.
	Pasirinkti	Suaktyvinamas vienas iš 5 individualių laiko planų.

Laiko plano informacija		Paiškinimas
Laiko plano informacija		Užprogramuotų pjovimo dienų apžvalga.
	Atgal	Grįžti į pagrindinį meniu.
	Laiko plano parinktis	Išskiesti pomeniu „Laiko plano parinktis“.

Mygtukų blokavimas		Paiškinimas
Mygtukų blokavimas		Mygtukai iškart užblokuojami, nepriklausomai nuo automatinio blokavimo.
	Mygtukų atblokav.	Norint atblokuoti mygtukus, reikia PIN kodo.

Gedimų nustatymas

Internetinė priežiūros tarnyba



<http://www.bosch-indego.com>



Požymiai	Galima priežastis	Pašalinimas
Sodo priežiūros įrankis neveikia	Gali būti susidaręs kamštis	Patikrinkite sodo priežiūros įrankio apatinę pusę ir, jei yra kamštis, jį pašalinkite (visada mėvėkite sodininko pirštinėmis)
	Akumuliatorius nevisiškai įkrautas	Sodo priežiūros prietaisą įstatykite į įkrovimo stotelę
	Žolė per aukštą	Nustatykite didesnį pjovimo aukštį
	Akumuliatorius per šaltas/per karštas	Palaukite, kol akumuliatorius įšils/atvės
Variklis įsijungia ir vėl išsijungia	Išjungimo raktelis netinkamai arba nevisiškai įstatytas	Tinkamai įstatykite
	Akumuliatorius nevisiškai įkrautas	Sodo priežiūros prietaisą įstatykite į įkrovimo stotelę
	Išjungimo raktelis netinkamai arba nevisiškai įstatytas	Tinkamai įstatykite
Sodo priežiūros įrankis veikia su pertrūkiais	Akumuliatorius per šaltas/per karštas	Palaukite, kol akumuliatorius įšils/atvės Nustatykite didesnį pjovimo aukštį
	Gali būti, kad įvyko vidinė klaida	Kreipkitės į įgaliotą Bosch klientų aptarnavimo skyrių
Sodo priežiūros įrankis pjauna nelygiai	Per mažas pjovimo aukštis	Nustatykite didesnį pjovimo aukštį
	Atšipę peiliai	Peilio keitimas
	Gali būti susidaręs kamštis	Patikrinkite sodo priežiūros įrankio apatinę pusę ir, jei yra kamštis, jį pašalinkite (visada mėvėkite sodininko pirštinėmis)
Veja kai kur nenupjauta	Per trumpas laiko intervalas pagal vejos dydį	Pailginkite laiko intervalą
	Akumuliatoriaus veikimo laikas	Kreipkitės į įgaliotą Bosch klientų aptarnavimo skyrių
	Atstumas tarp kliūčių, kurias juosia laidas riboms žymėti, yra mažesnis kaip 1 m	Padidinkite atstumą tarp laidų riboms žymėti Nuoroda: aukštesnių kaip 6 cm kliūčių laidu apjuosti nereikia
	Nelygi veja	Menu „Pjovimo nustatymo“ padidinkite arba sumažinkite pjovimo vėžės užlaidą
Labai stipriai vibruoja, kelia didelį triukšmą	Atsilaisvinusi peilio veržlė arba varžtas	Užveržkite peilio veržlę arba varžtą
	Pažeistas peilis	Peilio keitimas
Nevyksta įkrovimo procesas	Aprūdiję įkrovimo kontaktai	Nuvalykite įkrovimo kontaktus
	Gali būti, kad įvyko vidinė klaida	Kreipkitės į įgaliotą Bosch klientų aptarnavimo skyrių

466 | Lietuviškai

Požymiai	Galima priežastis	Pašalinimas
Sodo priežiūros prietaisais nenuvažiuoja į įkrovimo stotelę	Netinkamai nutiestas laidas riboms žymėti Laidas riboms žymėti arti trikdžių šaltinio	Laidą riboms žymėti patikrinkite ir nutieskite tinkamai Tarp laido riboms žymėti ir trikdžių šaltinio palikite pakankamą atstumą (apytikriai 1 m)
Mirksi įkrovimo stotelės sviesos diodai	Laidas riboms žymėti nutrauktas, per ilgas arba per trumpas	Patikrinkite, ar nenutrauktas laidas riboms žymėti ir ar jo ilgis tarp 20 ir 450 metrų. Po to išjunkite įtampą ir vėl įjunkite.
Neveda indikatorius ant įkrovimo stotelės	Netinkamai įstatytas maitinimo bloko kištukas Gali būti, kad pažeistas kištukinis lizdas arba maitinimo laidas Pažeistas maitinimo blokas arba įkrovimo stotelė	Kištuką tinkamai įkiškite į kištukinį lizdą Dėl tinklo įtampos patikrinimo kreipkitės į įgaliotą elektriką Dėl maitinimo bloko ar įkrovimo stotelės patikrinimo kreipkitės į Bosch klientų aptarnavimo skyrių

Klientų aptarnavimo skyrius ir naudotojų konsultavimo tarnyba

www.bosch-garden.com

Ieškant informacijos ir užsakant atsargines dalis būtina nurodyti sodo priežiūros įrankio dešimtženklį numerį, esantį firminėje lentelėje.

Siųsdami prietaisą Bosch įrankių servisui, veį apjovę robotą visada siųskite kartu su įkrovimo stotele.

Papildomai reikia sodo priežiūros prietaiso programinės įrangos (žr. „**Meniu > Nustatymai > Sistemos nustatymai > Informacija**“).

Lietuva

Bosch įrankių servisas
Informacijos tarnyba: (037) 713350
Įrankių remontas: (037) 713352
Faksas: (037) 713354
El. paštas: service-pt@lv.bosch.com

Transportavimas

Kartu pateikiamų ličio jonų akumuliatorių gabenimui taikomos pavojingų krovinių gabenimą reglamentuojančių įstatymų nuostatos. Naudotojui akumuliatorius gabenti keliais leidžiama be jokių apribojimų.

Jei siunčiant pasitelkiami tretieji asmenys (pvz., oro transportas, ekspedijavimo įmonė), būtina atsižvelgti į pakuotei ir ženklinimui taikomus ypatingus reikalavimus. Būtina, kad rengiant siuntą dalyvautų pavojingų krovinių gabenimo specialistas.

Šalinimas

Sodo priežiūros įrankių, kroviklių ir akumuliatorių bei baterijų nemeskite į buitinių atliekų konteinerius!

Tik ES šalims:



Pagal Europos direktyvą 2012/19/ES, naudoti nebetinkami elektriniai ir elektroniniai įrankiai ir, pagal Europos direktyvą 2006/66/EB, pažeisti ir išsekvoti akumuliatoriai bei baterijos turi būti surenkami atskirai ir perdirbami aplinkai nekenksmingu būdu.

- ▶ **Integruotus akumuliatorius leidžiama išimti tik tada, kai juos šalinatė.** Atidarant korpuso dangtį gali būti sugadinamas sodo priežiūros įrankis.
- ▶ **Integruotus akumuliatorius, norint juos pašalinti, leidžiama išimti tik klientų aptarnavimo skyriuje.**

Akumuliatoriai ir baterijos



Ličio jonų:

Prašome laikytis skyriuje „Transportavimas“ pateiktų nuorodų.

Galimi pakeitimai.