

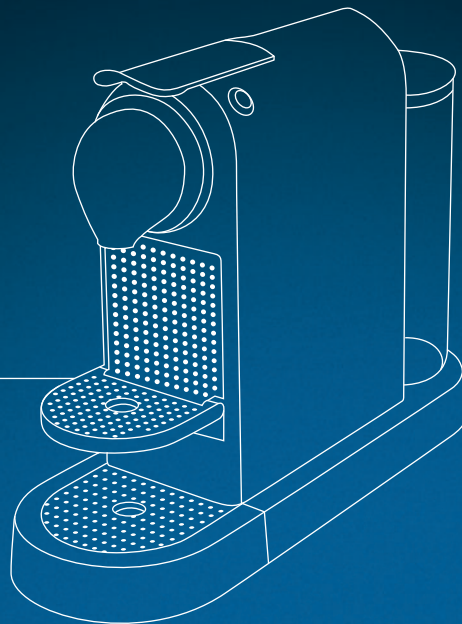

\* Ma machine



# CITIZ MY MACHINE\*

KRUPS

NESPRESSO®

*Nespresso* is an exclusive system creating the ultimate Espresso, time after time.

All *Nespresso* machines are equipped with a unique extraction system that guarantees up to 19 bar pressure. Each parameter has been calculated with great precision to ensure that all the aromas from each capsule can be extracted, to give the coffee body and create an exceptionally thick and smooth crema.

*Nespresso* est un système incomparable offrant un Espresso parfait, tasse après tasse.

Toutes les machines *Nespresso* sont équipées d'un système d'extraction unique à très haute pression (jusqu'à 19 bars). Chaque paramètre est calculé avec précision pour exprimer la totalité des arômes de chaque capsule, donner du corps au café et lui offrir une crema\* d'une densité et d'une onctuosité exceptionnelles.

\*crema: mousse de café

## CONTENT/CONTENU

 These instructions are part of the appliance. Read all instructions and all safety instructions before operating the appliance. Lorsque vous voyez ce symbole, veuillez vous référer au chapitre Précautions importantes afin d'éviter tout risque de blessure ou de dommage.

<b>SAFETY PRECAUTIONS/CONSIGNES DE SÉCURITÉ .....</b>	<b>03</b>	<b>DESCALING/DÉTARTRAGE .....</b>	<b>15</b>
<b>OVERVIEW/PRÉSENTATION .....</b>	<b>08</b>	<b>CLEANING/NETTOYAGE .....</b>	<b>17</b>
<b>SPECIFICATIONS/SPÉCIFICATIONS .....</b>	<b>08</b>	<b>TROUBLESHOOTING/PANNES .....</b>	<b>18</b>
<b>ENERGY SAVING MODE/MODE D'ÉCONOMIE D'ÉNERGIE .....</b>	<b>09</b>	<b>CONTACT THE NESPRESSO CLUB/CONTACTER LE CLUB NESPRESSO .....</b>	<b>19</b>
<b>FIRST USE OR AFTER LONG PERIOD OF NON-USE/PREMIÈRE UTILISATION OU APRÈS UNE LONGUE PÉRIODE DE NON-UTILISATION .....</b>	<b>10</b>	<b>DISPOSAL AND ENVIRONMENTAL PROTECTION/ RECYCLAGE ET PROTECTION DE L'ENVIRONNEMENT .....</b>	<b>19</b>
<b>COFFEE PREPARATION/PRÉPARATION DU CAFÉ .....</b>	<b>11</b>	<b>LIMITED GUARANTEE/GARANTIE LIMITÉE .....</b>	<b>20</b>
<b>PROGRAMMING THE WATER VOLUME/PROGRAMMATION DU VOLUME D'EAU .....</b>	<b>12</b>		
<b>EMPTYING THE SYSTEM BEFORE A PERIOD OF NON-USE AND FOR FROST PROTECTION, OR BEFORE A REPAIR/VIDANGE DU SYSTÈME AVANT UNE PÉRIODE D'INUTILISATION, POUR LA PROTECTION CONTRE LE GEL OU AVANT UNE RÉPARATION .....</b>	<b>13</b>		
<b>RESET TO FACTORY SETTINGS/ RESTAURER LES RÉGLAGES D'USINE.....</b>	<b>14</b>		

# SAFETY PRECAUTIONS



**⚠ CAUTION: the safety precautions are part of the appliance. Read them carefully before using your new appliance for the first time. Keep them in a place where you can find and refer to them later on.**

**⚠ CAUTION: when you see this sign, please refer to the safety precautions to avoid possible harm and damage.**

**ℹ INFORMATION: when you see this sign, please take note of the advice for the correct and safe usage of your appliance.**

- The appliance is intended to prepare beverages according to these instructions.
- Do not use the appliance for anything other than its intended use.
- This appliance has been designed for indoor and non-extreme temperature

conditions use only.

- Protect the appliance from direct sunlight effect, prolonged water splash and humidity.
- This appliance is intended to be used in households and similar applications only such as: staff kitchen areas in shops, offices and other working environments, farm houses; by clients in hotels, motels and other residential environments; bed and breakfast type environments.
- This appliance may be used by children of at least 8 years of age, as long as they are supervised and have been given instructions about using the appliance safely and are fully aware of the dangers involved. Cleaning and user maintenance shall not be made by children unless they are older than 8 and they are supervised by an adult.
- Keep the appliance and its cord out of reach of children under 8 years of age.
- This appliance may be used by persons with reduced physical, sensory or mental capabilities, or whose experience or knowledge is not sufficient, provided they are supervised

or have received instruction to use the appliance safely and understand the dangers.

- Children shall not use the appliance as a toy.
- The manufacturer accepts no responsibility and the guarantee will not apply for any commercial use, inappropriate handling or use of the appliance, any damage resulting from use for other purposes, faulty operation, non-professionals' repair or failure to comply with the instructions.

## **Avoid risk of fatal electric shock and fire**

- In case of an emergency: immediately remove the plug from the power socket.
- Only plug the appliance into suitable, easily accessible, earthed mains connections. Make sure that the voltage of the power source is the same as that specified on the rating plate. The use of an incorrect connection voids the guarantee.

## **The appliance must only be connected after installation**

- Do not pull the cord over sharp edges, clamp it or allow it to hang down.
- Keep the cord away from heat and damp.
- If the supply cord or the plug are damaged, they must be replaced by the manufacturer, its service agent or similarly qualified persons.
- If the supply cord or the plug are damaged, do not operate the appliance. Only return the appliance to the *Nespresso* Club or to a *Nespresso* authorized representative.
- If an extension cord is required, use only an earthed cord with a conductor cross-section of at least 1.5 mm<sup>2</sup> or matching input power.
- To avoid hazardous damage, never place the appliance on or beside hot surfaces such as radiators, stoves, ovens, gas burners, open flame, or similar.
- Always place it on a horizontal, stable and even surface. The surface must be resistant to heat and fluids, like water, coffee, descaler or similar.
- The appliance shall not be placed in a

cabinet when in use.

- Disconnect the appliance from the mains when not in use for a long period. Disconnect by pulling out the plug and not by pulling the cord itself or the cord may become damaged.
- Before cleaning and servicing, remove the plug from the mains socket and let the appliance cool down.
- To disconnect the appliance, stop any preparation, then remove the plug from the power socket.
- Never touch the cord with wet hands.
- Never immerse the appliance or part of it in water or other liquid.
- Never put the appliance or part of it in a dishwasher.
- Electricity and water together is dangerous and can lead to fatal electrical shocks.
- Do not open the appliance. Hazardous voltage inside!
- Do not put anything into any openings. Doing so may cause fire or electrical shock!
- The use of accessory attachments not recommended by the manufacturer may

result in fire, electric shock or injury to persons.

### **Avoid possible harm when operating the appliance**

- Never leave the appliance unattended during operation.
- Do not use the appliance if it is damaged, has been dropped or not operating perfectly. Immediately remove the plug from the power socket. Contact the *Nespresso Club* or *Nespresso* authorized representative for examination, repair or adjustment.
- A damaged appliance can cause electrical shocks, burns and fire.
- Always completely close the lever and never lift it during operation. Scalding may occur.
- Do not put fingers under coffee outlet, risk of scalding.
- Do not put fingers into capsule compartment or the capsule shaft. Danger of injury!
- Water could flow around a capsule when not perforated by the blades and damage the appliance.

- Never use an already used, damaged or deformed capsule.
- If a capsule is blocked in the capsule compartment, turn the machine off and unplug it before any operation. Call the *Nespresso Club* or *Nespresso* authorized representative.
- Always fill the water tank with cold, fresh drinking water.
- Empty water tank if the appliance will not be used for an extended time (holidays, etc.).
- Replace water in water tank when the appliance is not operated for a weekend or a similar period of time.
- Do not use the appliance without the drip tray and drip grid to avoid spilling any liquid on surrounding surfaces.
- Do not use any strong cleaning agent or solvent cleaner. Use a damp cloth and mild cleaning agent to clean the surface of the appliance.
- To clean machine, use only clean cleaning tools.
- When unpacking the machine, remove the plastic film and dispose.
- This appliance is designed for *Nespresso*

coffee capsules available exclusively through the *Nespresso Club* or your *Nespresso* authorized representative.

- All *Nespresso* appliances pass stringent controls. Reliability tests under practical conditions are performed randomly on selected units. This can show traces of any previous use.
- *Nespresso* reserves the right to change instructions without prior notice.

### **Descaling**

- *Nespresso* descaling agent, when used correctly, helps ensure the proper functioning of your machine over its lifetime and that your coffee experience is as perfect as the first day.
- For coffee and coffee&milk machines, descale according to user manual recommendations or specific alerts.

**SAVE THESE INSTRUCTIONS**  
**Pass them on to any subsequent user.**  
**This instruction manual is also available as a PDF at [nespresso.com](https://www.nespresso.com)**



**⚠ AVERTISSEMENT: les consignes de sécurité font partie de l'appareil. Veuillez les lire attentivement avant d'utiliser votre nouvel appareil. Gardez-les dans un endroit où vous pourrez les retrouver et vous y référer ultérieurement.**

**⚠ AVERTISSEMENT: lorsque ce symbole apparaît, veuillez consulter les mesures de sécurité pour éviter d'éventuels dangers et dommages.**

**ℹ INFORMATION: lorsque ce symbole apparaît, veuillez prendre connaissance du conseil pour une utilisation sûre et conforme de votre appareil.**

- L'appareil est conçu pour préparer des boissons conformément à ces instructions.
- N'utilisez pas l'appareil pour d'autres usages que ceux prévus.

• Cet appareil a été conçu seulement pour un usage intérieur, pour un usage dans des conditions de températures non extrêmes.

• Protégez votre appareil des effets directs des rayons du soleil, des éclaboussures d'eau et de l'humidité.

• Cet appareil est prévu seulement pour une utilisation domestique et des utilisations similaires comme: les espaces cuisine dans les magasins, les bureaux ou autres environnements de travail, les fermes; une utilisation par les clients dans les hôtels, les chambres d'hôtes et autres environnements résidentiels ou du type bed&breakfast.

• Cet appareil peut être utilisé par des enfants âgés d'au moins 8 ans, à condition qu'ils bénéficient d'une surveillance ou qu'ils aient reçu des instructions quant à l'utilisation de l'appareil en toute sécurité et qu'ils comprennent bien les dangers encourus. Le nettoyage et l'entretien par l'utilisateur ne doivent pas être effectués par des enfants, à moins

qu'ils ne soient âgés de plus de 8 ans et qu'ils soient sous la surveillance d'un adulte.

• Conservez l'appareil et son câble hors de portée des enfants âgés de moins de 8 ans.

• Cet appareil peut être utilisé par des personnes dont les capacités physiques, sensorielles ou mentales sont réduites ou dont l'expérience ou les connaissances ne sont pas suffisantes, à condition qu'ils bénéficient d'une surveillance ou qu'ils aient reçu des instructions quant à l'utilisation de l'appareil en toute sécurité et en comprennent bien les dangers potentiels.

• Les enfants ne doivent pas utiliser l'appareil comme un jouet.

• Le fabricant décline toute responsabilité et la garantie ne s'appliquera pas en cas d'usage commercial, d'utilisations ou de manipulations inappropriées, de dommages résultant d'un usage incorrect, d'un fonctionnement erroné, d'une réparation par un non

professionnel ou du non respect des instructions.

**Évitez les risques d'incendie et de choc électrique fatal.**

- En cas d'urgence: débranchez immédiatement l'appareil de la prise électrique.
- Branchez l'appareil uniquement à des prises adaptées, facilement accessibles et reliées à la terre. Assurez-vous que la tension de la source d'énergie soit la même que celle indiquée sur la plaque signalétique. L'utilisation d'un branchement inadapté annule la garantie.

**L'appareil doit être connecté uniquement après l'installation.**

- Ne tirez pas le cordon d'alimentation sur des bords tranchants, attachez-le ou laissez-le pendre.
- Gardez le cordon d'alimentation loin de la chaleur et de l'humidité.
- Si le cordon d'alimentation ou la prise sont endommagés, ils doivent être remplacés par le fabricant, l'agent de

- service ou des personnes disposant de qualifications identiques afin d'éviter tout risque.
- Ne pas faire fonctionner l'appareil si le câble ou la prise sont endommagés. Retourner l'appareil au Club *Nespresso* ou à un représentant *Nespresso* autorisé.
  - Si une rallonge électrique s'avère nécessaire, n'utilisez qu'un câble relié à la terre, dont le conducteur a une section d'au moins 1.5 mm<sup>2</sup>.
  - Afin d'éviter de dangereux dommages, ne placez jamais l'appareil sur ou à côté de surfaces chaudes telles que les radiateurs, les cuisinières, les fours, les brûleurs à gaz, les feux nus, ou des sources de chaleur similaires.
  - Placez-le toujours sur une surface horizontale, stable et régulière. La surface doit être résistante à la chaleur et aux fluides comme: l'eau, café, le détartrant ou autres.
  - Ne placez pas l'appareil dans une armoire lorsque vous l'utilisez.
  - Débranchez l'appareil de la prise électrique lorsqu'il n'est pas utilisé pendant une période prolongée.
  - Débranchez en tirant par la fiche et non par le cordon d'alimentation ou il pourrait être endommagé.
  - Avant le nettoyage et l'entretien de votre appareil, débranchez-le de la prise électrique et laissez-le refroidir.
  - Pour débrancher l'appareil, arrêtez la préparation, puis retirez la fiche de la prise d'alimentation.
  - Ne touchez jamais le fil électrique avec des mains mouillées.
  - Ne plongez jamais l'appareil, en entier ou en partie, dans l'eau ou dans d'autres liquides.
  - Ne mettez jamais l'appareil ou une partie de celui-ci dans un lave-vaisselle.
  - L'électricité et l'eau ensemble sont dangereux et peuvent conduire à des chocs électriques mortels.
  - N'ouvrez pas l'appareil. Voltage dangereux à l'intérieur.
  - Ne mettez rien dans les ouvertures. Cela pourrait provoquer un incendie ou un choc électrique!
  - L'utilisation d'accessoires non

recommandés par le fabricant peut entraîner un incendie, un choc électrique ou des blessures.

### Évitez les dommages possibles lors de l'utilisation de l'appareil.

- Ne laissez jamais l'appareil sans surveillance pendant son fonctionnement.
- Ne pas utiliser l'appareil s'il est endommagé, s'il est tombé ou s'il ne fonctionne pas parfaitement. Débranchez-le immédiatement de la prise électrique. Contactez le Club *Nespresso* ou un revendeur *Nespresso* agréé, pour la réparation ou le réglage de votre appareil.
- Un appareil endommagé peut provoquer des chocs électriques, brûlures et incendies.
- Refermez toujours bien complètement le levier et ne le soulevez jamais pendant le fonctionnement, des brûlures peuvent se produire.
- Ne mettez pas vos doigts sous la sortie café, il y a un risque de brûlure.
- Ne mettez pas vos doigts dans le compartiment à capsules ou dans le bac de récupération des capsules. Il existe un risque de blessure.
- L'eau peut s'écouler autour d'une capsule, quand celle-ci n'a pas été perforée par les lames, et endommager l'appareil.
- N'utilisez jamais une capsule usagée, endommagée ou déformée.
- Si une capsule est bloquée dans le compartiment à capsules, éteignez l'appareil et débranchez-le avant toute opération. Appelez le Club *Nespresso* ou un revendeur *Nespresso* agréé.
- Remplissez toujours le réservoir avec de l'eau fraîche, potable et froide.
- Videz le réservoir d'eau si l'appareil n'est pas utilisé pendant une durée prolongée (vacances etc. . .).
- Remplacez l'eau du réservoir d'eau quand l'appareil n'est pas utilisé pendant un week-end ou une période de temps similaire.
- N'utilisez pas l'appareil sans le bac d'égouttage et sa grille afin d'éviter de renverser du liquide sur les surfaces environnantes.

- Ne nettoyez jamais votre appareil avec un produit d'entretien ou un solvant. Utilisez un chiffon humide et un détergent doux pour nettoyer la surface de l'appareil.
- Pour nettoyer la machine, utilisez uniquement du matériel propre.
- Lors du déballage de l'appareil, retirer le film plastique sur la grille d'égouttage.
- Cet appareil est conçu pour des capsules de café *Nespresso* disponibles exclusivement via le Club *Nespresso* ou votre revendeur *Nespresso* agréé.
- Tous les appareils *Nespresso* sont soumis à des contrôles sévères. Des tests de fiabilité, dans des conditions réelles d'utilisation, sont effectués au hasard sur des unités sélectionnées. Certains appareils peuvent donc montrer des traces d'une utilisation antérieure.
- *Nespresso* se réserve le droit de modifier sans préavis la notice d'utilisation.

### Détartrage

- Lorsqu'il est utilisé correctement, le détartrant *Nespresso* permet d'assurer le bon fonctionnement de votre machine tout au long de sa durée de vie et de vous garantir une expérience de dégustation optimale, tasse après tasse.
- Pour les machines, procédez au détartrage conformément aux recommandations présentées dans le manuel utilisateur ou aux alertes spécifiques.

### CONSERVEZ LES INSTRUCTIONS SUIVANTES

**Transmettez-les aux utilisateurs ultérieurs.**

**Ce manuel d'instruction est également disponible en version PDF sur [nespresso.com](https://www.nespresso.com)**

EN OVERVIEW/  
FR PRÉSENTATION

SPECIFICATIONS/  
SPÉCIFICATIONS

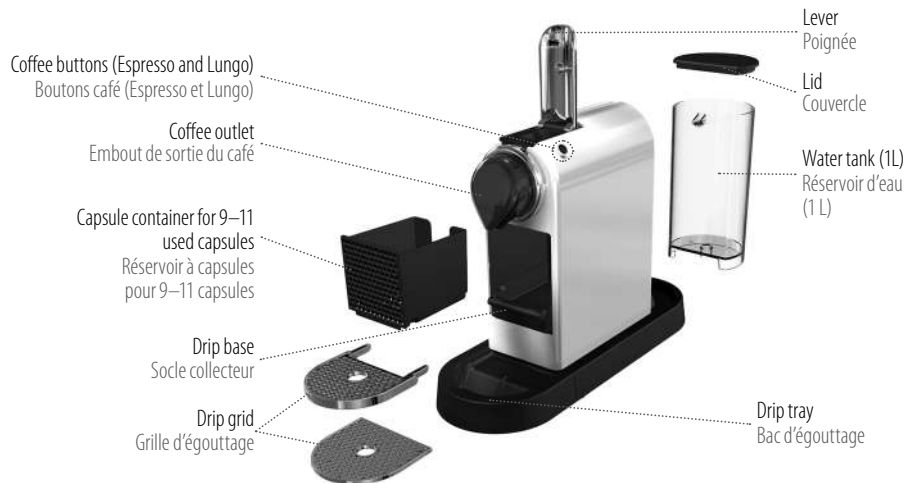

XN741	
	13 cm  27.8 cm  37.2 cm
	220–240 V, 50–60 Hz, 1260 W
<b>P</b>	Max./max. 19 Bar
	3.4 Kg
	1 L

PACKAGING CONTENT/  
CONTENU DE L'EMBALLAGE



Coffee Machine  
Machine à café



Nespresso capsule tasting gift  
Coffret de dégustation de capsules Nespresso



«Welcome to Nespresso» Brochure  
Brochure de bienvenue Nespresso

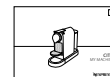

User Manual  
Manuel d'utilisation





# ENERGY SAVING MODE/ MODE D'ÉCONOMIE D'ÉNERGIE

This machine is equipped with an energy saving feature. The machine will automatically enter power off mode after 9 minutes.

Cette machine est équipée d'une fonction d'économie d'énergie. La machine se met automatiquement en mode économie d'énergie au bout de 9 minutes.

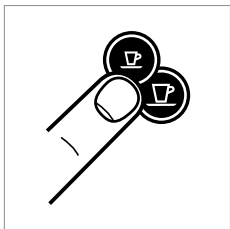

To turn the machine on either press the Espresso or Lungo button.

Pour allumer la machine, appuyez soit sur le bouton Espresso ou Lungo.

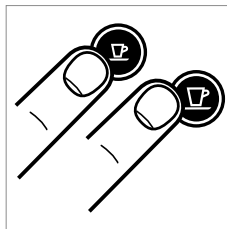

To turn the machine off before automatic Power Off mode, press both the Espresso and Lungo buttons simultaneously.

Pour éteindre la machine avant mise en veille automatique, appuyez simultanément sur les boutons Espresso et Lungo.

## To change this setting: Pour modifier ce réglage:

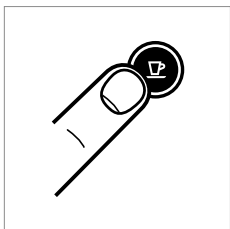

1. With the machine OFF, press and hold the Espresso button for 3 seconds.

1. Avec la machine éteinte, appuyez et maintenez le bouton Espresso pendant 3 secondes.

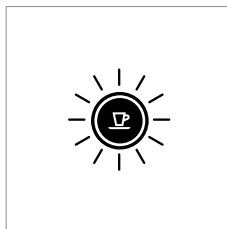

2. The Espresso button will blink to indicate the current setting.

2. Le bouton Espresso clignote pour indiquer le réglage actuel.

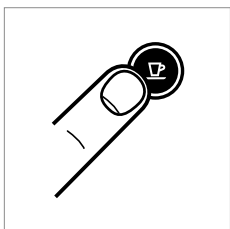

3. To change this setting press the Espresso button:  
One time for power off mode after 9 minutes.

One more time for power off mode after 30 minutes.

3. Pour modifier ce réglage appuyez sur le bouton Espresso:  
Une pression pour désactiver le mode économie d'énergie après 9 min. Une pression de plus pour désactiver le mode après 30 min.

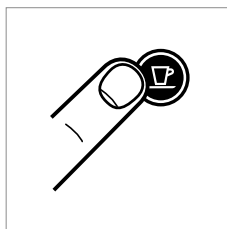

4. To exit the energy saving mode press the Lungo button for 3 seconds.

4. Pour quitter le mode d'économie d'énergie appuyez sur le bouton Lungo pendant 3 secondes.

**EN** FIRST USE OR AFTER A LONG PERIOD OF NON-USE/  
**FR** PREMIÈRE UTILISATION OU APRÈS UNE LONGUE PÉRIODE DE NON-UTILISATION

**⚠ CAUTION: first read the safety precautions to avoid risks of fatal electrical shocks and fire.**

**⚠ REMARQUE: veuillez lire les consignes de sécurité pour éviter les risques de décharges électriques mortelles et d'incendie.**

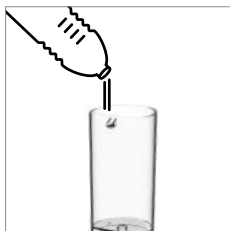

1. Rinse the water tank before filling with fresh drinking water.  
1. Rincez le réservoir d'eau avant le remplissage avec de l'eau potable.



2. Place a container (min. 1 L) under the coffee outlet.  
2. Placez un récipient (min. 1 L) sous la sortie café.

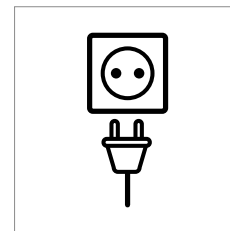

3. Plug into mains.  
3. Branchez la machine au secteur.

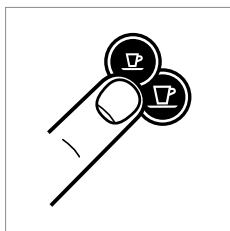

4. Press the Espresso or Lungo button to activate the machine.  
4. Appuyez sur le bouton Espresso ou Lungo pour activer la machine.

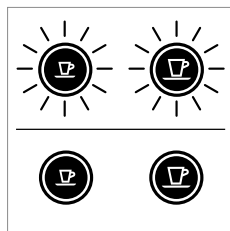

Blinking Lights: heating up (25 sec)  
Voyants clignotants: préchauffage (25 sec)

Steady Lights: ready  
Voyants allumés en continu: prêt

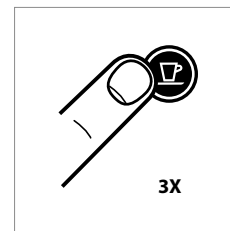

5. Press the Lungo button to rinse the machine. Repeat 3 times.  
5. Appuyez sur le bouton Lungo pour rincer la machine. Répétez 3 fois.

# COFFEE PREPARATION/ PRÉPARATION DU CAFÉ

EN

FR

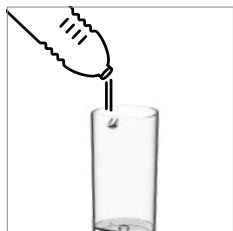

1. Rinse then fill the water tank with fresh drinking water.

1. Rincez le réservoir d'eau avant le remplissage avec de l'eau potable.

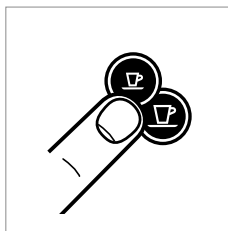

2. Press the Espresso or Lungo button to activate the machine.

2. Appuyez sur le bouton Espresso ou Lungo pour activer la machine.

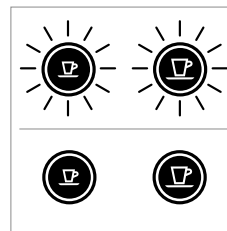

Blinking Lights: heating up (25 sec)

Voyants clignotants: préchauffage (25 sec)

Steady Lights: ready

Voyants allumés en continu: prêt



3. Lift the lever completely and insert the capsule.

3. Soulevez le levier complètement et insérez la capsule.

**⚠ CAUTION:** never lift lever during operation and refer to the safety precautions to avoid possible harm when operating the appliance.

**ℹ NOTE:** during heat up, you can press either coffee button whilst blinking. The coffee will then flow automatically when the machine is ready.

**⚠ ATTENTION:** ne jamais lever la poignée pendant le fonctionnement et se référer aux consignes de sécurité pour éviter tout dommage.

**ℹ REMARQUE:** lors du préchauffage, vous pouvez appuyer sur l'un des deux boutons de café clignotants. Le café s'écoule alors automatiquement lorsque la machine est prête.



4. Close the lever and place a cup under the coffee outlet.

4. Fermez le levier et placez une tasse sous la sortie café.

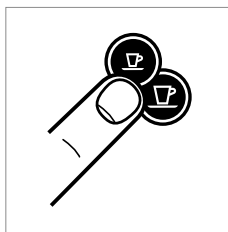

5. Press the Espresso (40 ml) or the Lungo (110 ml) button to start. Preparation will stop automatically. To stop the coffee flow or top up your coffee, press again.

5. Appuyez sur le bouton Espresso (40 ml) ou le Lungo (110 ml) pour démarrer. La préparation s'arrête automatiquement. Pour arrêter l'écoulement du café ou l'allonger, appuyez à nouveau.



6. Remove the cup. Lift and close the lever to eject the capsule into the used capsule container.

6. Retirez la tasse. Soulevez et fermez le levier pour éjecter la capsule dans le bac à capsules usagées.

## EN PROGRAMMING THE WATER VOLUME/

## FR PROGRAMMATION DU VOLUME D'EAU

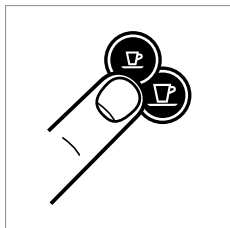

1. Turn the machine on and wait for it to be in ready mode (steady lights).

1. Mettez la machine sous tension et attendez qu'elle soit en mode prêt (Voyants allumés en continu).



2. Fill the water tank with fresh drinking water and insert the capsule.

2. Remplissez le réservoir d'eau avec de l'eau potable et insérez la capsule.



3. Place a cup under the coffee outlet.

3. Placez une tasse sous la sortie café.

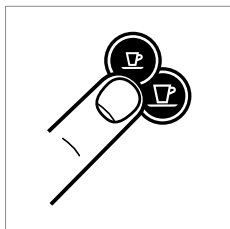

4. Press and hold the Espresso or Lungo button.

4. Appuyez et maintenez enfoncé le bouton Espresso ou Lungo.

5. Release button once the desired volume is served.

5. Relâchez le bouton une fois que le volume désiré est atteint.

6. Water volume level is now stored.

6. Le niveau du volume d'eau est maintenant mémorisé.

# EMPTYING THE SYSTEM BEFORE A PERIOD OF NON-USE AND FOR FROST PROTECTION, OR BEFORE A REPAIR/ VIDANGE DU SYSTÈME AVANT UNE PÉRIODE D'INUTILISATION, POUR LA PROTECTION CONTRE LE GEL OU AVANT UNE RÉPARATION

EN

FR

**i NOTE: your machine will be blocked for 10 minutes after emptying mode.**

**i REMARQUE: votre machine sera bloquée pendant 10 minutes après avoir quitté le mode vidange.**

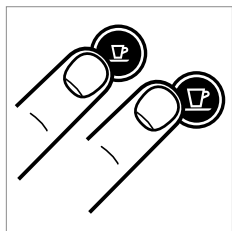

1. To enter the emptying mode, press both the Espresso and Lungo button to turn the machine off.

1. Pour entrer dans le mode de vidange, appuyez simultanément sur les boutons Espresso et Lungo pour éteindre la machine.



2. Remove the water tank and open the lever.

2. Retirez le réservoir d'eau et ouvrez le levier.

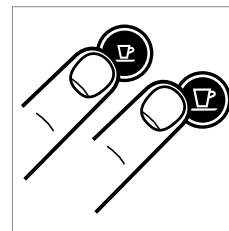

3. Press both the Espresso and Lungo button for 3 seconds.

3. Appuyez simultanément sur la touche Espresso et Lungo pendant 3 secondes.

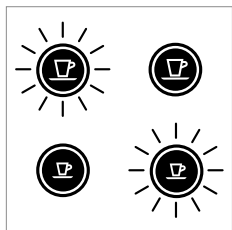

Both LEDs blink alternatively.  
Les deux voyants clignotent alternativement.



4. Close the lever.  
4. Fermez le levier.

5. Machine switches off automatically.

5. La machine s'arrête automatiquement.

6. Empty and clean the used capsule container and drip tray.

6. Videz et nettoyez le bac à capsules usagées et bac de récupération.

# EN RESET TO FACTORY SETTINGS/ FR RESTAURER LES RÉGLAGES D'USINE

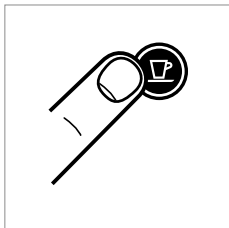

1. With the machine OFF, press and hold down the Lungo button for 5 seconds.
1. Avec la machine éteinte, appuyez et maintenez enfoncé le bouton Lungo pendant 5 secondes.

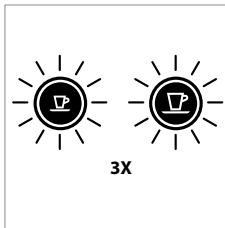

2. LEDs will blink fast 3 times to confirm machine has been reset to factory settings.
2. Les voyants clignotent rapidement 3 fois pour confirmer la réinitialisation de la machine aux réglages d'usine.

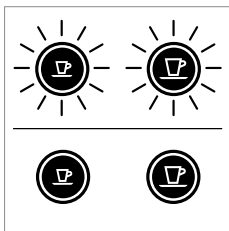

3. LEDs will then continue to blink normally, as heating up, until ready.
3. Les voyants continueront à clignoter normalement, pendant le préchauffage, jusqu'à ce qu'elle soit prête.

Steady lights: machine ready  
Voyants allumés en continu : prêt

## Factory settings

Espresso Cup: 40 ml  
Lungo Cup: 110 ml  
Power Off mode: 9 min

## Les réglages d'usine:

Tasse Espresso : 40 ml  
Tasse Lungo : 110 ml  
Mode veille : 9 min

# DESCALING/DÉTARTRAGE

www.nespresso.com/descaling / www.nespresso.com/descaling

EN

FR

**i NOTE: duration approximately 15 minutes.**

**i REMARQUE: la durée approximative est de 15 minutes.**



1. Remove the capsule and close the lever.  
1. Retirez la capsule et fermez le levier.



2. Empty the drip tray and used capsule container.  
2. Videz le bac de récupération et le bac à capsules usagées.

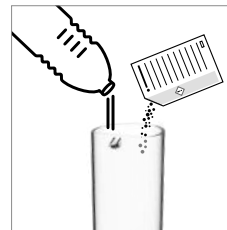

3. Fill the water tank with 0.5 L of fresh drinking water and add 1 Nespresso descaling liquid sachet.  
3. Remplir le réservoir d'eau avec 0.5 L d'eau potable et ajouter 1 sachet de liquide de détartrage Nespresso.



4. Place a container (min. volume 1 L) under the coffee outlet.  
4. Placez un récipient (min. 1 litre de volume) sous la sortie café.

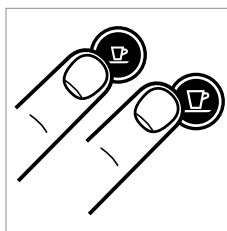

5. To enter the descaling mode, while the machine is turned on, press both the Espresso and Lungo buttons for 3 seconds.  
5. Pour entrer dans le mode de détartrage, (machine allumée), appuyez simultanément sur les boutons Espresso et Lungo pendant 3 secondes.

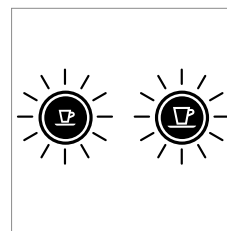

Both LEDs blink.  
Les deux voyants clignotent.

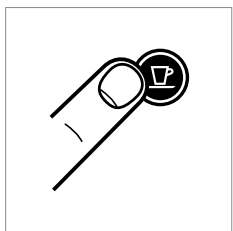

6. Press the Lungo button and wait until the water tank is empty.  
6. Appuyez sur le bouton Lungo et laissez l'eau s'écouler jusqu'à ce que le réservoir soit vide.



7. Refill the water tank with the used descaling solution collected in the container and repeat step 4 and 6.  
7. Remplir le réservoir d'eau avec la solution de détartrage usagée recueillie dans le récipient et répétez l'étape 4 et 6.

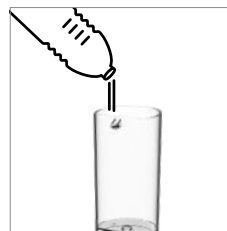

8. Empty and rinse the water tank. Fill with fresh drinking water.  
8. Vider et rincer le réservoir d'eau. Remplissez avec de l'eau potable.

EN

## DESCALING/DÉTARTRAGE

FR

[www.nespresso.com/descaling](http://www.nespresso.com/descaling) / [www.nespresso.com/descaling](http://www.nespresso.com/descaling)

9. When ready, repeat step 4 and 6 to now rinse the machine.

9. Lorsque vous êtes prêt, répétez l'étape 4 et 6 puis rincez la machine.

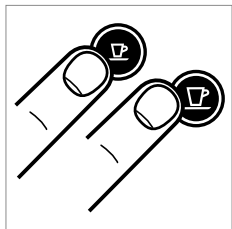

10. To exit the descaling mode, press both the Espresso and Lungo buttons for 3 seconds.

10. Pour quitter le mode de détartrage, appuyez simultanément sur les boutons Espresso et Lungo pendant 3 secondes

11. The machine is now ready for use.

11. La machine est maintenant prête à l'emploi.

**⚠ CAUTION:** the descaling solution can be harmful. Avoid contact with eyes, skin and surfaces. The following table will indicate the descaling frequency required for the optimum performance of your machine, based on water hardness. For any additional questions you may have regarding descaling, please contact your *Nespresso* Club.

**⚠ AVERTISSEMENT:** la solution de détartrage peut être nocive. Évitez le contact avec les yeux, la peau et les surfaces. Sur la base de la dureté de l'eau, le tableau suivant vous indiquera la fréquence de détartrage requise pour une performance optimale de votre machine. Pour tout renseignement complémentaire sur le détartrage, veuillez contacter votre *Club Nespresso*.

Water hardness:		Descalce after:		fH	French grade
Dureté de l'eau :		Détarttrer après :			
fH	dH	CaCO <sub>3</sub>	Cups Tasses (40 ml)		Indice allemand
36	20	360 mg/l	300		Indice français
18	10	180 mg/l	600		Calcium carbonate
0	0	0 mg/l	1200		carbonate de calcium



# CLEANING/NETTOYAGE

## **WARNING**

### **Risk of fatal electrical shock and fire.**

- Never immerse the appliance or part of it in water.
- Be sure to unplug the machine before cleaning.
- Do not use any strong cleaning agent or solvent cleaner.
- Do not use sharp objects, brushes or sharp abrasives.
- Do not place in a dishwasher.

## **ATTENTION**

### **Risque d'électrocution mortelle et d'incendie.**

- Ne plongez jamais l'appareil ou une partie de celui-ci dans l'eau.
- Assurez-vous d'avoir débranché la machine avant de la nettoyer.
- Ne pas utiliser de détergent fort ou solvant.
- Ne pas utiliser d'objets tranchants, des brosses ou abrasifs tranchants.
- Ne placez pas dans un lave-vaisselle.

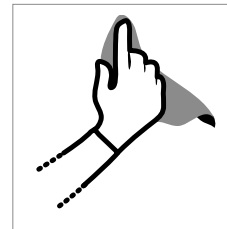

Clean the coffee outlet regularly with a soft damp cloth.

Nettoyez la sortie du café régulièrement avec un chiffon doux et humide.



Maintenance unit can be removed in separate pieces for easy cleaning.

L'unité de maintenance peut être retirée en pièces détachées pour un nettoyage facile.

EN

FR

# EN TROUBLESHOOTING/PANNES

FR

No light indicator.	→ <b>Check</b> the mains, plug, voltage, and fuse. In case of problems, <b>call</b> the <i>Nespresso</i> Club.
No coffee, no water.	→ First use: fill water tank with warm water (max. 55° C) and run through machine according to instructions on page 10. → Water tank is empty. <b>Fill</b> water tank. → <b>Descal</b> if necessary; see Descaling section.
Coffee comes out very slowly.	→ Flow speed depends on the coffee variety. → <b>Descal</b> if necessary; see Descaling section.
Coffee is not hot enough.	→ <b>Preheat</b> cup. → <b>Descal</b> if necessary.
Capsule area is leaking (water in capsule container).	→ <b>Position</b> capsule correctly. If leakages occur, <b>call</b> the <i>Nespresso</i> Club.
Irregular blinking.	→ <b>Send</b> the appliance for repair - Contact the <i>Nespresso</i> Club.
No coffee, just water runs out (despite inserted capsule).	→ In case of problems, call the <i>Nespresso</i> Club.

Pas de voyant lumineux.	→ <b>Vérifier</b> l'alimentation secteur, la prise, la tension et le fusible. En cas de problèmes, <b>appeler</b> le Club <i>Nespresso</i> .
Pas de café, pas d'eau.	→ Première utilisation: rincer la machine à l'eau chaude (max. 55° C) conformément aux instructions de la page 10. → Le réservoir d'eau est vide. <b>Remplir</b> le réservoir d'eau. → <b>Détartre</b> si nécessaire; voir section Détartage.
Le café s'écoule très lentement.	→ La vitesse d'écoulement dépend du type de café. → <b>Détartre</b> si nécessaire ; voir section Détartage.
Le café n'est pas assez chaud.	→ <b>Préchauffer</b> la tasse. → <b>Détartre</b> si nécessaire.
Fuite dans la zone des capsules (de l'eau dans le réservoir à capsules).	→ <b>Positionner</b> la capsule correctement. Si la fuite persiste, appeler le Club <i>Nespresso</i> .
Clignotement à intervalles irréguliers.	→ <b>Envoyer</b> l'appareil en réparation ou appeler le Club <i>Nespresso</i> .
Il n'y a pas de café, seulement de l'eau qui s'égoutte (malgré qu'une capsule soit insérée).	→ En cas de problème, appelez le <i>Nespresso</i> Club.

# CONTACT THE *NESPRESSO* CLUB/ CONTACTER LE CLUB *NESPRESSO*

---

EN

FR

As we may not have foreseen all uses of your appliance, should you need any additional information, in case of problems or simply to seek advice, call the *Nespresso* Club or your *Nespresso* authorized representative. Contact details for your nearest *Nespresso* Club or your *Nespresso* authorized representative can be found in the «Welcome to *Nespresso*» folder in your machine box or at [nespresso.com](https://www.nespresso.com)

Pour toute information supplémentaire, en cas de problème ou pour obtenir des conseils, appelez le Club *Nespresso*.

Les coordonnées de votre Club *Nespresso* sont disponibles dans le dossier «Bienvenue chez *Nespresso*» dans la boîte de votre machine ou sur [nespresso.com](https://www.nespresso.com)

# DISPOSAL AND ENVIRONMENTAL PROTECTION/ RECYCLAGE ET PROTECTION DE L'ENVIRONNEMENT

---

This appliance complies with the EU Directive 2012/19/EC. Packaging materials and appliance contain recyclable materials.

Your appliance contains valuable materials that can be recovered or can be recycled. Separation of the remaining waste materials into different types facilitates the recycling of valuable raw materials. Leave the appliance at a collection point. You can obtain information on disposal from your local authorities.

To know more about *Nespresso* sustainability strategy, go to [www.nespresso.com/positive](https://www.nespresso.com/positive)

Cet appareil est conforme à la Directive de l'UE 2012/19/CE. Les matériaux d'emballage et l'appareil contiennent des matières recyclables. Votre appareil contient des matériaux valorisables qui peuvent être récupérés ou recyclés. Le tri des matériaux en différentes catégories facilite le recyclage des matières premières valorisables. Déposez l'appareil à un point de collecte.

Pour obtenir des renseignements sur le recyclage, contactez les autorités locales.

Pour en savoir plus sur les engagements de *Nespresso* en matière de recyclage et de protection de l'environnement, rendez-vous sur [www.nespresso.com/entreprise](https://www.nespresso.com/entreprise)

EN

LIMITED GUARANTEE/

FR

GARANTIE LIMITÉE

Krups guarantees this product against defects in materials and workmanship for a period of two years from the date of purchase. During this period, Krups will either repair or replace, at its discretion, any defective product at no charge to the owner. Replacement products or repaired parts will be guaranteed for only the unexpired portion of the original guarantee or six months, whichever is greater. This limited guarantee does not apply to any defect resulting from accident, misuse, improper maintenance, or normal wear and tear. Except to the extent allowed by applicable law, the terms of this limited guarantee do not exclude, restrict or modify, and are in addition to, the mandatory statutory rights applicable to the sale of the product to you. If you believe your product is defective, contact Krups for instructions on where to send or bring it for repair.

Krups garantit ce produit contre tous les défauts matériels et de fabrication pour une période de deux ans à compter de la date d'achat. Pendant cette période, Krups réparera ou remplacera, à sa discrétion, tout produit défectueux, sans frais supplémentaires pour son propriétaire. Les produits de remplacement ou les pièces réparées seront exclusivement garanties pour la part non expirée de la garantie initiale ou pendant six mois, la durée retenue étant la plus longue. Cette garantie limitée ne s'applique pas à un quelconque défaut résultant d'un accident, d'un usage incorrect, d'un entretien mal assuré, ou d'une usure normale. Sauf dans la mesure où cela est prévu par la législation en vigueur, les conditions de cette garantie limitée n'excluent, ni ne restreignent, ni ne modifient les droits légaux obligatoires relatifs à votre achat du produit, voire y sont complémentaires. Si vous estimez que votre produit est défectueux, contactez Krups pour obtenir des précisions sur l'adresse à laquelle il convient de l'envoyer ou de l'apporter pour en obtenir la réparation.

*Nespresso* ist ein exklusives System, das zu jeder Zeit den perfekten Espresso zubereitet.

Alle *Nespresso* Maschinen sind mit einem patentierten Extraktionssystem ausgestattet, das einen Druck von bis zu 19 bar garantiert. Jeder einzelne Parameter wurde strengen Kontrollen unterzogen, um die Aromenvielfalt, den Körper sowie die unvergleichbare Crema zum Ausdruck zu bringen.

*Nespresso* è un sistema esclusivo per la preparazione di un Espresso eccezionale, tazzina dopo tazzina.

Tutte le macchine *Nespresso* sono dotate di un sistema unico che garantisce l'estrazione a 19 bar di pressione. Ogni parametro è stato calcolato con la massima precisione affinché siano estratti tutti gli aromi, per dare corpo al caffè e ottenere una crema particolarmente densa e morbida.

## INHALT/CONTENUTO



Lesen Sie alle Anweisungen und alle Sicherheitsanweisungen vor dem Gebrauch der Maschine.

Le istruzioni sono parte integrante dell'apparecchio. Prima di mettere in funzione l'apparecchio, leggere tutte le istruzioni e le precauzioni di sicurezza.

<b>SICHERHEITSHINWEISE/PRECAUZIONI DI SICUREZZA</b> .....	<b>22</b>	<b>AUF WERKSEINSTELLUNG ZURÜCKSETZEN /</b>	
<b>ÜBERBLICK/INDICAZIONI GENERALI</b> .....	<b>27</b>	<b>RIPRISTINO DELLE IMPOSTAZIONI DI FABBRICA</b> .....	<b>33</b>
<b>TECHNISCHE DATEN/SPECIFICHE TECNICHE</b> .....	<b>27</b>	<b>ENTKALKEN/DECALCIFICAZIONE</b> .....	<b>34</b>
<b>ENERGIESPARMODUS/RISPARMIO ENERGETICO</b> .....	<b>28</b>	<b>REINIGUNG/PULIZIA</b> .....	<b>36</b>
<b>INBETRIEBNAHME NACH LÄNGERER NICHTBENUTZUNG/ PRIMO UTILIZZO O DOPO UN LUNGO PERIODO DI INUTILIZZO</b> .....	<b>29</b>	<b>FEHLERBESEITIGUNG/RICERCA E RISOLUZIONE GUASTI</b> .....	<b>37</b>
<b>KAFFEEZUBEREITUNG/PREPARAZIONE DEL CAFFÈ</b> .....	<b>30</b>	<b>KONTAKT NESPRESSO CLUB/CONTATTARE IL NESPRESSO CLUB</b> .....	<b>38</b>
<b>PROGRAMMIEREN DER TASSENFÜLLMENGE/ REGOLAZIONE DELLA QUANTITÀ D'ACQUA</b> .....	<b>31</b>	<b>ENTSORGUNG UND UMWELTSCHUTZ/ SMALTIMENTO E PROTEZIONE AMBIENTALE</b> .....	<b>38</b>
<b>LEEREN DES SYSTEMS VOR LÄNGERER NICHTBENUTZUNG, ZUM FROSTSCHUTZ ODER VOR EINER REPARATUR/ SVUOTAMENTO DEL SISTEMA PRIMA DI LUNGI PERIODI DI INUTILIZZO, PER LA PROTEZIONE ANTIGELO O PRIMA DI UNA RIPARAZIONE</b> .....	<b>32</b>	<b>GARANTIE/GARANZIA</b> .....	<b>39</b>



**⚠ Vorsicht: Die Sicherheitsvorkehrungen sind Bestandteil des Gerätes. Bitte lesen Sie die Anweisungen und Sicherheitshinweise vor der Inbetriebnahme des Gerätes. Bewahren Sie die Sicherheitshinweise auf, um diese bei Bedarf schnell einsehen zu können.**

**⚠ Vorsicht: Wenn Sie dieses Zeichen sehen, halten Sie sich bitte an die Sicherheitshinweise, um mögliche Gefahren und Schäden zu vermeiden.**

**i Information: Wenn Sie dieses Zeichen sehen, befolgen Sie den Rat für einen sicheren und einwandfreien Betrieb Ihrer Kaffeemaschine.**

- Das Gerät ist dazu bestimmt, Getränke nach diesen Anweisungen

zubereiten.

- Benutzen Sie das Gerät ausschließlich für den bestimmungsgemäßen Gebrauch.
- Dieses Gerät wurde ausschließlich für die Nutzung innerhalb von Gebäuden und unter normalen Temperaturbedingungen entwickelt.
- Schützen Sie das Gerät vor direktem Sonnenlicht, Spritzwasser und Feuchtigkeit.
- Dieses Gerät ist für den Gebrauch im Haushalt und in ähnlichen Anwendungen, wie z.B.: in Mitarbeiterküchen, in Geschäften, Büros und anderen Arbeitsumgebungen, Bauernhöfen, für den Gebrauch durch Gäste in Hotels, Motels und anderen Unterkunfts- und Übernachtungs-Einrichtungen bestimmt.
- Dieses Gerät kann von Kindern ab einem Alter von mindestens 8 Jahren verwendet werden, wenn sie bei der Verwendung beaufsichtigt werden sowie die Anweisung zum sicheren Gebrauch des Gerätes erhalten und

die damit verbundenen Gefahren verstanden haben. Reinigung und Wartung der Maschine sollte nicht von Kindern durchgeführt werden, es sei denn, sie sind älter als 8 Jahre und werden von einem Erwachsenen beaufsichtigt.

- Halten Sie das Gerät und das Kabel außerhalb der Reichweite von Kindern unter 8 Jahren.
- Dieses Gerät kann von Personen mit eingeschränkten physischen, sensorischen oder psychischen Fähigkeiten oder Mangel an Erfahrung und Kenntnis verwendet werden, wenn sie bei der Verwendung beaufsichtigt werden sowie die Anweisung zum sicheren Gebrauch des Gerätes erhalten und die damit verbundenen Gefahren verstanden haben.
- Kinder sollten das Gerät nicht als Spielzeug verwenden.
- Bei kommerziellem Gebrauch, bei Zweckentfremdung, falscher Bedienung, unsachgemäßem Gebrauch, nicht fachgerechter

Reparatur oder bei Nichtbeachtung der Anweisungen übernimmt der Hersteller keine Haftung für eventuelle Schäden. Ebenso sind Gewährleistungen in solchen Fällen ausgeschlossen.

**Vermeiden Sie Risiken wie tödlichen Stromschlag und Feuer.**

- Im Notfall: ziehen Sie sofort den Stecker aus der Steckdose.
- Schließen Sie das Gerät nur an eine geeignete, geerdete Netzsteckdose an. Bei falschem Anschluss verfällt die Gewährleistung. Vergewissern Sie sich, dass die Netzspannung dieselbe ist wie auf dem Typenschild angegeben. Bei falschem Anschluss verfällt die Gewährleistung.

**Das Gerät darf erst nach dem korrekten Aufbau angeschlossen werden.**

- Ziehen Sie das Kabel nicht über scharfe Kanten. Befestigen Sie es oder lassen Sie es hängen.

- Halten Sie das Kabel von Hitze und Feuchtigkeit fern.
  - Wenn das Netzkabel oder der Stecker beschädigt sind, müssen sie vom Hersteller, seinem Kundendienst oder einer ähnlich qualifizierten Person ersetzt werden, um Risiken zu verhindern.
  - Das Gerät nicht in Betrieb nehmen, wenn das Netzkabel oder der Stecker beschädigt sind. Sollte Ihr Gerät einen Defekt aufweisen, wenden Sie sich an den *Nespresso* Club oder einen von *Nespresso* bevollmächtigten Vertreter.
  - Falls Sie ein Verlängerungskabel benötigen, verwenden Sie nur ein geerdetes Kabel mit einem Leitungsdurchmesser von mindestens 1.5 mm<sup>2</sup>.
  - Um gefährliche Schäden zu vermeiden, stellen Sie das Gerät nie auf oder neben eine heiße Oberfläche wie Heizkörper, Kochplatten, Gaskocher, offene Flammen oder ähnliches.
  - Stellen Sie das Gerät immer auf eine stabile und ebene Oberfläche. Die Oberfläche muss gegen Hitze und Flüssigkeiten wie Wasser, Kaffee, Entkalkerlösung o.ä. resistent sein.
  - Das Gerät darf während des Betriebs nicht in einem Schrank aufgestellt werden.
  - Ziehen Sie den Netzstecker, falls Sie das Gerät für längere Zeit nicht benutzen. Beim Trennen vom Netz ziehen Sie den Stecker und zerran Sie nicht am Kabel, das Kabel könnte sonst beschädigt werden.
  - Ziehen Sie vor der Reinigung den Netzstecker und lassen Sie das Gerät abkühlen.
  - Um den Aeroccino auszuschalten, stoppen Sie die Zubereitung und ziehen Sie anschließend den Netzstecker.
  - Berühren Sie das Kabel nie mit feuchten Händen.
  - Tauchen Sie das Gerät oder Teile davon niemals in Wasser oder andere Flüssigkeiten.
  - Stellen Sie das Gerät oder Teile davon niemals in die Spülmaschine.
  - Die Verbindung von Elektrizität und Wasser ist gefährlich und kann zu tödlichen Stromschlägen führen.
  - Öffnen Sie das Gerät nicht. Die im Inneren vorhandene Spannung ist gefährlich!
  - Stecken Sie nichts in die Öffnungen. Dies kann zu einem Brand oder einem Stromschlag führen!
  - Die Verwendung von Zubehörteilen, die vom Hersteller nicht empfohlen werden, kann zu Brand, elektrischem Schock oder Verletzungen führen.
- Vermeiden Sie mögliche Schäden bei der Bedienung des Geräts.**
- Lassen Sie das Gerät während der Anwendung nicht unbeaufsichtigt.
  - Nehmen Sie das Gerät nicht in Betrieb, wenn es beschädigt ist oder nicht ordnungsgemäß funktioniert. Ziehen Sie sofort den Stecker aus der Steckdose. Wenden Sie sich zur Prüfung, Reparatur oder Einstellung des Gerätes an den *Nespresso* Club.
  - Ein beschädigtes Gerät kann zu Stromschlag, Verbrennungen und Brand führen.
  - Schließen Sie immer den Hebel und öffnen Sie diesen niemals, wenn das Gerät in Betrieb ist. Dies könnte zu Verbrühungen führen.
  - Halten Sie den Finger nicht unter den Kaffeeauslauf – Verbrühungsgefahr!
  - Stecken Sie den Finger nicht in das Kapselfach oder den Kapselgang. Verletzungsgefahr!
  - Wasser könnte um die Kapsel fließen, falls sie nicht von den Klängen durchstoßen wurde und das Gerät beschädigen.
  - Benutzen Sie keine bereits verwendete, beschädigte oder verformte Kapsel.
  - Sollte eine Kapsel im System feststecken, schalten Sie die Maschine aus und ziehen Sie den Netzstecker. Kontaktieren Sie den *Nespresso* Club.
  - Füllen Sie den Wassertank lediglich mit frischem Leitungswasser.
  - Leeren Sie den Wassertank, wenn Sie das Gerät für einen längeren Zeitraum nicht benutzen (Urlaub usw.).
  - Ersetzen Sie das Wasser im Wassertank, wenn Sie das Gerät während des Wochenendes oder

einen längeren Zeitraum nicht benutzt haben.

- Verwenden Sie das Gerät nicht ohne Tropfschale und Tropfgitter, um jeglichen Flüssigkeitsaustritt auf umliegende Flächen zu vermeiden.
- Verwenden Sie keine starken Reinigungs- oder Lösungsmittel. Benutzen Sie ein weiches, feuchtes Tuch zur Reinigung der Geräteoberfläche.
- Zur Reinigung Ihrer Maschine verwenden Sie bitte lediglich saubere Reinigungsmaterialien.
- Wenn Sie die Maschine auspacken, entfernen Sie die Kunststoffolie und entsorgen Sie diese.
- Diese Maschine wurde speziell für die Verwendung mit *Nespresso* Kapseln entwickelt, die nur über den *Nespresso* Club erhältlich sind.
- Alle *Nespresso* Maschinen durchlaufen strenge Qualitätskontrollen. Belastungstests unter realen Bedingungen werden im Zufallsbetrieb mit ausgewählten Produktionseinheiten durchgeführt.

Einige Geräte können daher Spuren eines vorherigen Gebrauchs aufweisen.

- *Nespresso* behält sich das Recht vor, Anweisungen ohne vorherige Ankündigung zu ändern.

### Entkalkung

- Das *Nespresso* Entkalkerset hilft bei korrekter Anwendung, die einwandfreie Funktion Ihrer Maschine und ein perfektes Kaffee-Erlebnis wie am ersten Tag während ihrer gesamten Lebensdauer zu erhalten.
- Entkalken Sie die Kaffeemaschine nach den Empfehlungen in dieser Bedienungsanleitung oder wenn Sie die Alarmpunktion daran erinnert.

**BEWAHREN SIE DIESE GEBRAUCHSANWEISUNG AUF. Geben Sie sie an alle weiteren Benutzer weiter. Diese Bedienungsanleitung ist ebenfalls als PDF-Datei auf [www.nespresso.com](http://www.nespresso.com) verfügbar.**



**⚠ Avvertenza: Le precauzioni di sicurezza sono parte integrante dell'apparecchio. Leggere attentamente le precauzioni di sicurezza prima di utilizzare l'apparecchio per la prima volta. Conservare le presenti istruzioni in un luogo facilmente accessibile per poterle consultare quando necessario.**

**⚠ Attenzione: in presenza di questo simbolo, leggere le precauzioni di sicurezza per evitare eventuali danni.**

**ℹ Informazioni: in presenza di questo simbolo, leggere le indicazioni per un uso sicuro e adeguato dell'apparecchio.**

- L'apparecchio è destinato alla preparazione di bevande secondo le presenti istruzioni.

- Non utilizzare l'apparecchio per un uso diverso da quello previsto.
- L'apparecchio è stato concepito per uso interno e in condizioni termiche non estreme.
- Proteggere l'apparecchio dalla luce diretta del sole, da schizzi d'acqua e dall'umidità.
- L'apparecchio è destinato a un uso esclusivamente domestico o simile: cucina di negozi, uffici e altri ambienti lavorativi; agriturismo; per clienti di alberghi, motel, BB e altri tipi di strutture d'accoglienza.
- Il presente apparecchio può essere utilizzato da bambini di almeno 8 anni, purché siano controllati, abbiano ricevuto istruzioni per un uso sicuro e siano pienamente consapevoli dei pericoli inerenti. La pulizia e la manutenzione non devono essere effettuati da bambini a meno che non abbiano un'età superiore agli 8 anni e non siano controllati da un adulto.
- Tenere l'apparecchio e il cavo fuori



dalla portata dei bambini sotto gli 8 anni di età.

- Il presente apparecchio può essere utilizzato da persone con ridotte capacità fisiche, sensoriali o mentali o da coloro privi di una sufficiente conoscenza o esperienza, purché siano controllati o abbiano ricevuto istruzioni sull'utilizzo sicuro dell'apparecchio e abbiano compreso i pericoli inerenti.
- I bambini non dovrebbero utilizzare questo apparecchio come un giocattolo.
- In caso di uso commerciale, di uso non conforme alle istruzioni, di eventuali danni derivanti dall'uso per altri scopi, di cattivo funzionamento, di riparazione non professionale o di inosservanza delle istruzioni, il produttore declina qualsiasi responsabilità ed è autorizzato a non applicare i termini di garanzia.

### **Evitare rischi di scosse elettriche letali e incendi.**

- In caso di emergenza: scollegare l'apparecchio dalla presa di alimentazione.
- Collegare l'apparecchio solo alle prese con la messa a terra adeguate e facilmente accessibili. Verificare che la tensione riportata sull'apparecchio corrisponda alla tensione di alimentazione. L'uso di collegamenti errati rende nulla la garanzia.

### **L'apparecchio deve essere collegato solo dopo l'installazione.**

- Non accostare il cavo a bordi taglienti, fissarlo o lasciarlo pendere.
- Tenere il cavo lontano da fonti di calore e umidità.
- Se il cavo di alimentazione o la presa risultano danneggiati, devono essere sostituiti dal produttore o da personale qualificato, in modo da evitare

qualsiasi rischio.

- Se il cavo o la presa sono danneggiati, non utilizzare l'apparecchio. Portare l'apparecchio al *Nespresso Club* oppure a un rappresentante autorizzato di *Nespresso*.
- Nel caso in cui occorra una prolunga, utilizzare solo un cavo con conduttore di messa a terra con sezione di almeno 1.5 mm<sup>2</sup> o potenza di ingresso corrispondente.
- Per evitare eventuali danni, non posizionare mai l'apparecchio accanto o su ripiani caldi come caloriferi, piano cottura, fiamme o simili.
- Il dispositivo non deve essere posizionato in un armadio quando in uso.
- Posizionare l'apparecchio su una superficie orizzontale, piana e stabile. La superficie deve essere resistente al calore e ai liquidi come acqua, caffè, decalcificanti e simili.
- Durante lunghi periodi di non utilizzo, scollegare l'apparecchio

dalla presa di alimentazione. Per evitare di provocare danni al cavo, scollegare l'apparecchio tirando la spina e non il cavo.

- Prima della pulizia e della manutenzione, togliere la spina dalla presa di corrente e lasciare raffreddare l'apparecchio.
- Per scollegare l'apparecchio, interrompere eventuali preparazioni in corso, quindi rimuovere la spina dalla presa.
- Non toccare mai la spina con le mani bagnate.
- Non immergere mai l'apparecchio, o parti di esso, in acqua o altri liquidi.
- Non mettere mai l'apparecchio o parti di esso in lavastoviglie.
- L'acqua in presenza di elettricità genera pericolo e può essere causa di scariche elettriche.
- Non aprire l'apparecchio. Pericolo di scariche elettriche!
- Non inserire alcun oggetto nelle aperture dell'apparecchio. Pericolo d'incendio o di scariche elettriche!

## IT PRECAUZIONI DI SICUREZZA

• L'uso di accessori non consigliati dal produttore può provocare incendi, scosse elettriche o danni alle persone.

### **Evitare possibili danni durante il funzionamento dell'apparecchio.**

- Non lasciare mai l'apparecchio incustodito durante il funzionamento.
- Non usare l'apparecchio in caso di danni o di funzionamento anomalo. Staccare subito la spina dalla presa di corrente. Contattare il *Nespresso Club* o un rappresentante autorizzato *Nespresso*, affinché l'apparecchio sia esaminato, riparato o regolato.
- Un apparecchio danneggiato può causare scariche elettriche, ustioni e incendi.
- Richiudere sempre la leva completamente e non aprirla quando l'apparecchio è in funzione. Rischio di scottature.
- Non inserire le dita sotto l'erogatore

di caffè. Rischio di scottature.

- Non inserire le dita all'interno della vaschetta e del contenitore di capsule. Rischio di lesioni!
- Qualora la capsula non sia correttamente perforata l'acqua potrebbe scorrere attorno alla capsula e causare danni all'apparecchio.
- Non utilizzare capsule usate, danneggiate o deformate.
- Se una capsula fosse bloccata nel vano capsula, spegnere la macchina e staccare la spina prima di qualsiasi operazione. Chiamare il *Nespresso Club* o un rappresentante autorizzato *Nespresso*.
- Riempire il serbatoio dell'acqua con acqua fresca e potabile.
- Svuotare il serbatoio dell'acqua se l'apparecchio non verrà utilizzato per un periodo prolungato (vacanze, ecc).
- Cambiare l'acqua del serbatoio se la macchina non viene utilizzata da più di due giorni.
- Non utilizzare l'apparecchio senza

il vassoio raccogliogocce e la griglia, per evitare fuoriuscite di liquidi sulle superfici circostanti.

- Non utilizzare detersivi abrasivi o solventi. Utilizzare un panno umido e un detergente delicato per pulire la superficie della macchina.
- Per pulire la macchina, usare solo accessori puliti.
- Quando si apre l'imballo della macchina, rimuovere la pellicola di plastica presente sulla griglia.
- Questo apparecchio è progettato per capsule *Nespresso*, disponibili esclusivamente al *Nespresso Club*. L'unione delle capsule *Nespresso* e delle macchine a sistema *Nespresso* offre il piacere di un caffè corposo, ricco di aromi e con una crema densa, tazzina dopo tazzina.
- Tutte gli apparecchi *Nespresso* passano attraverso controlli severi. Devono superare test rigorosi in condizioni reali che vengono eseguiti, su selezionate unità, in modo casuale. Per questo motivo, possono essere presenti tracce di

utilizzo.

- *Nespresso* si riserva il diritto di modificare le presenti istruzioni senza alcun preavviso.

### **Decalcificazione**

- La soluzione decalcificante *Nespresso*, se usata correttamente, contribuisce a garantire il corretto funzionamento della macchina e un'esperienza di degustazione straordinaria come il primo giorno.
- Per macchine da caffè e macchine da caffè con sistema per la preparazione di latte, decalcificare in base alle raccomandazioni delle istruzioni per l'uso, o in base alle avvertenze specifiche.

### **CONSERVARE QUESTE ISTRUZIONI**

**Consegnarle a qualsiasi consumatore successivo. Le presenti istruzioni per l'uso sono disponibili anche in formato PDF su [www.nespresso.com](http://www.nespresso.com)**

# ÜBERBLICK/ INFORMAZIONI GENERALI

# TECNISCHE DATEN/ SPECIFICHE TECNICHE

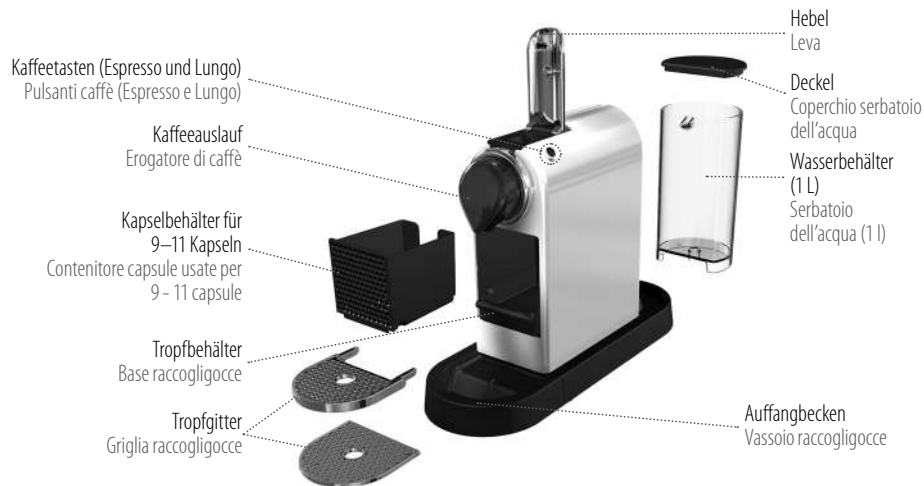

XN741	
	13 cm  27,8 cm  37,2 cm
	220-240 V, 50-60 Hz, 1260 W
<b>P</b>	Max./max. 19 Bar
	3.4 Kg
	1 L

# VERPACKUNGSINHALT/ CONTENUTO DELLA CONFEZIONE



Kaffeemaschine  
Macchina da caffè



Nespresso Kapselset  
Set degustazione di capsule Nespresso



Willkommensunterlagen  
Cofanetto di benvenuto Nespresso

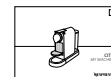

Bedienungsanleitung  
Istruzioni per l'uso



# ENERGIESPARMODUS/ RISPARMIO ENERGETICO

Diese Maschine ist mit einer Energie-Sparfunktion ausgestattet. Nach 9-minütiger Nichtbenutzung schaltet sie sich automatisch aus.  
Questa macchina è dotata della modalità risparmio energetico. La macchina si spegnerà automaticamente dopo 9 minuti.

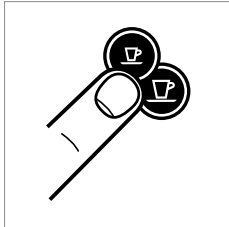

Um die Maschine einzuschalten, drücken Sie die Espresso- oder Lungotaste.  
Per accendere la macchina, premere il pulsante Espresso o il pulsante Lungo.

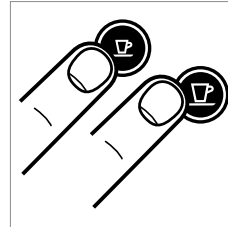

Um die Maschine auszuschalten, bevor sie in den automatischen Stand by-Modus wechselt, drücken Sie die Espresso- und die Lungotaste gleichzeitig.  
Per spegnere la macchina, prima dello stand-by automatico, premere contemporaneamente i pulsanti Espresso e Lungo.

## Um diese Einstellung zu ändern:

### Per cambiare queste impostazioni:

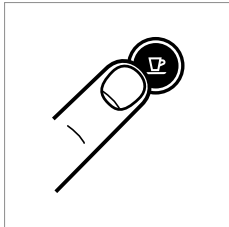

1. Drücken Sie bei ausgeschalteter Maschine die Espressotaste und halten Sie diese für 3 Sekunden gedrückt.  
1. Con la macchina spenta, tenere premuto il pulsante Espresso per 3 secondi.

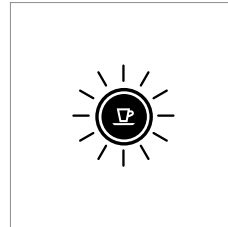

2. Die Espressotaste blinkt, um die derzeitige Einstellung anzuzeigen.  
2. Il pulsante Espresso lampeggerà per indicare l'impostazione corrente.

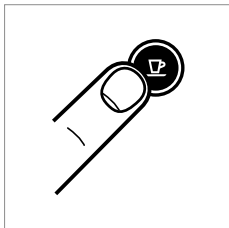

3. Um die Einstellung zu ändern, Espressotaste drücken:  
Einmaliges Drücken aktiviert die Abschaltautomatik nach 9 Minuten.  
Erneutes Drücken aktiviert die Abschaltautomatik nach 30 Minuten.  
3. Per cambiare l'impostazione premere il pulsante Espresso:  
Una volta per la modalità di spegnimento dopo 9 minuti.  
Un'altra volta per la modalità di spegnimento dopo 30 minuti.

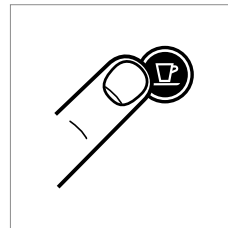

4. Um den Energiesparmodus zu verlassen, drücken Sie die Lungotaste für 3 Sekunden.  
4. Per uscire dalla modalità di risparmio energetico premere il pulsante Lungo per 3 secondi.

# INBETRIEBNAHME NACH LÄNGERER NICHTBENUTZUNG/PRIMO UTILIZZO O DOPO UN LUNGO PERIODO DI INUTILIZZO

DE

IT

**⚠ ACHTUNG: Lesen Sie die Sicherheitshinweise, um mögliche Gefahren wie einen elektrischen Schlag und Brand zu vermeiden.**

**⚠ ATTENZIONE: leggere le precauzioni di sicurezza per evitare rischi di scariche elettriche e incendi.**

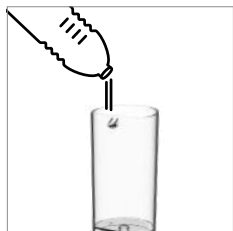

1. Spülen Sie den Wassertank aus, bevor Sie ihn mit frischem Wasser füllen.  
1. Sciacquare e riempire il serbatoio dell'acqua con acqua potabile.



2. Stellen Sie einen Behälter (mind. 1 L) unter den Kaffeeauslauf.  
2. Posizionare un contenitore (min. 1 l) sotto l'erogatore di caffè.

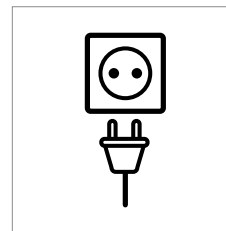

3. Schließen Sie die Maschine an das Stromnetz an.  
3. Inserire la spina nella presa.

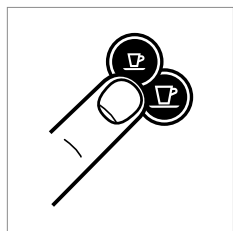

4. Drücken Sie die Espresso- oder Lungotaste, um die Maschine einzuschalten.  
4. Premere il pulsante Espresso o Lungo per accendere la macchina.

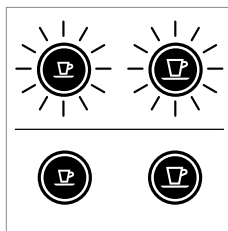

- Tasten Blinken:  
Aufheizphase (25 Sekunden)  
Luci intermittenti:  
riscaldamento (25 sec)
- Tasten leuchten konstant: betriebsbereit  
Luci fisse: macchina pronta

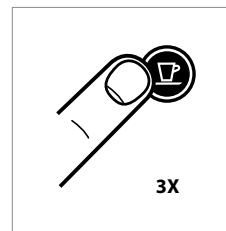

5. Drücken Sie die Lungotaste, um die Maschine zu spülen. Diesen Vorgang dreimal wiederholen.  
5. Premere il pulsante Lungo per risciacquare la macchina. Ripetere 3 volte.

# DE KAFFEEZUBEREITUNG/ IT PREPARAZIONE DEL CAFFÈ

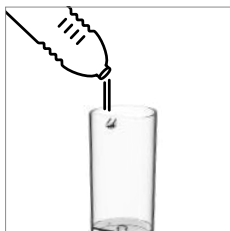

1. Füllen Sie den Wassertank nach dem Spülen mit frischem Wasser.

1. Sciagquare e riempire il serbatoio dell'acqua con acqua potabile.

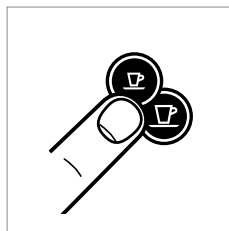

2. Drücken Sie die Espresso- oder Lungo-

taste, um die Maschine einzuschalten.  
2. Premere il pulsante Espresso o Lungo per accendere la macchina.

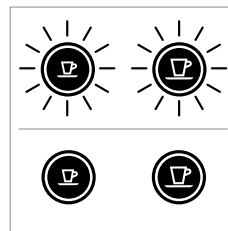

Tasten blinken: Aufheizphase (25 Sekunden)

Luci intermittenti: riscaldamento (25 sec)

Tasten leuchten konstant: betriebsbereit

Luci fisse: macchina pronta



3. Öffnen Sie den Hebel vollständig, um die Kapsel einzulegen.

3. Sollevare completamente la leva e inserire la capsula.



4. Schließen Sie den Hebel und stellen Sie eine Tasse unter den Kaffeeauslauf.

4. Chiudere la leva e posizionare una tazzina sotto l'erogatore di caffè.

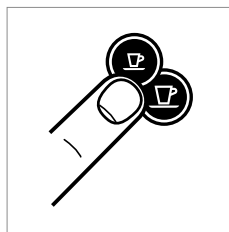

5. Drücken Sie die Espresso- (40 ml) oder Lungotaste (110 ml). Die Zubereitung stoppt automatisch. Um den Kaffeefluss manuell zu stoppen oder die Kaffeemenge zu vergrößern, drücken Sie erneut.

5. Premere il pulsante Espresso (40 ml) o il pulsante Lungo (110 ml). La preparazione si fermerà automaticamente. Per fermare l'erogazione di caffè o aumentare la quantità di caffè, premere nuovamente il pulsante.



6. Entfernen Sie die Tasse. Öffnen und schließen Sie den Hebel, um die gebrauchte Kapsel in den Kapselbehälter zu befördern.

6. Togliere la tazzina. Sollevare e chiudere la leva per espellere la capsula usata nel contenitore delle capsule usate.

**⚠ ACHTUNG:** Öffnen Sie den Hebel niemals während der Zubereitung und lesen Sie sorgfältig die Sicherheitshinweise, um mögliche Gefahren während der Anwendung zu vermeiden.

**ℹ HINWEIS:** Während der Aufheizphase können Sie die gewünschte Kaffeetaste drücken. Die Kaffeezubereitung beginnt automatisch, wenn die Maschine betriebsbereit ist.

**⚠ ATTENZIONE:** non sollevare la leva durante il funzionamento e leggere le precauzioni di sicurezza per evitare possibili danni durante il funzionamento dell'apparecchio.

**ℹ NOTA:** durante il riscaldamento, è possibile premere uno dei due pulsanti caffè mentre lampeggia. Il caffè sarà automaticamente erogato quando la macchina è pronta.

# PROGRAMMIEREN DER TASSENFÜLLMENGE/ REGOLAZIONE DELLA QUANTITÀ D'ACQUA

DE

IT

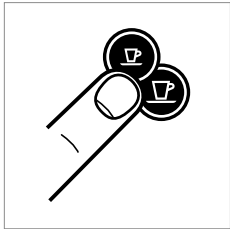

1. Schalten Sie die Maschine ein und warten Sie, bis sie betriebsbereit ist.  
1. Accendere la macchina e attendere che sia in modalità pronta (luci fisse).



2. Füllen Sie den Wassertank mit frischem Wasser und legen Sie die Kapsel ein.  
2. Riempire il serbatoio dell'acqua con acqua potabile e inserire la capsula.



3. Stellen Sie eine Tasse unter den Kaffeeauslauf.  
3. Posizionare una tazzina sotto l'erogatore di caffè.

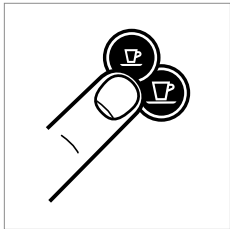

4. Drücken Sie die Espresso- oder Lungotaste und halten Sie diese gedrückt.  
4. Tenere premuto il pulsante Espresso o Lungo.

5. Lassen Sie die Taste los, wenn die gewünschte Tassenfüllmenge erreicht ist.  
5. Rilasciare il pulsante una volta raggiunta la quantità desiderata.

6. Die neue Tassenfüllmenge ist nun gespeichert.  
6. Il livello di acqua è stato memorizzato.

**DE** LEEREN DES SYSTEMS VOR LÄNGERER NICHTBENUTZUNG,  
**IT** ZUM FROSTSCHUTZ ODER VOR EINER REPARATUR/SVUOTAMENTO  
DEL SISTEMA PRIMA DI LUNGHI PERIODI DI INUTILIZZO, PER LA  
PROTEZIONE ANTIGELO O PRIMA DI UNA RIPARAZIONE

**ⓘ HINWEIS:** Nach dem Entleeren des Systems ist die Funktion Ihrer Maschine für 10 Minuten blockiert.

**ⓘ NOTA:** dopo lo svuotamento, la macchina rimarrà bloccata per 10 minuti.

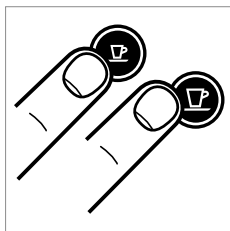

1. Um das System zu entleeren, drücken Sie gleichzeitig die Espresso- und Lungotaste, um die Maschine auszuschalten.  
1. Per entrare nella modalità di svuotamento, premere insieme i pulsanti Espresso e Lungo per spegnere la macchina.



2. Entnehmen Sie den Wassertank und öffnen Sie den Hebel.  
2. Rimuovere il serbatoio dell'acqua e sollevare la leva.

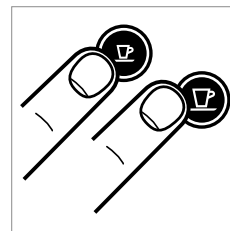

3. Drücken Sie gleichzeitig die Espresso- und Lungotaste für 3 Sekunden.  
3. Premere insieme i pulsanti Espresso e Lungo per 3 secondi.

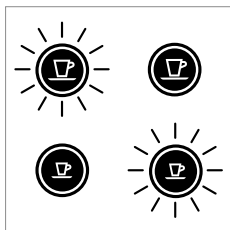

Beide Tasten blinken abwechselnd.  
Entrambi i LED lampeggiano alternativamente.



4. Schließen Sie den Hebel.  
4. Chiudere la leva.

5. Die Maschine schaltet sich automatisch aus.  
5. La macchina si spegnerà automaticamente.

6. Entleeren und reinigen Sie den Kapselbehälter und die Abtropfschale.  
6. Svuotare e pulire il contenitore capsule usate e il vassoio raccogliocce.



# AUF WERKSEINSTELLUNG ZURÜCKSETZEN/ RIPRISTINO DELLE IMPOSTAZIONI DI FABBRICA

DE

IT

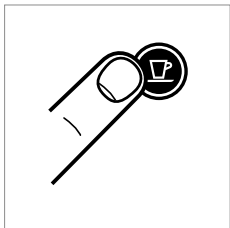

1. Drücken Sie die Lungotaste bei ausgeschalteter Maschine und halten Sie sie für 5 Sekunden gedrückt.

1. Con lo spegnimento della macchina, tenere premuto il pulsante Lungo per 5 secondi.

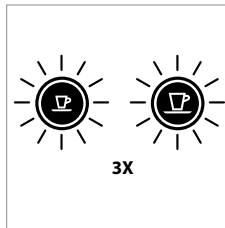

2. Schnelles, dreimaliges Blinken der Tasten bestätigt das Zurücksetzen auf die Werkseinstellung.

2. I LED lampeggeranno velocemente per 3 volte per confermare che la macchina è stata ripristinata con le impostazioni di fabbrica.

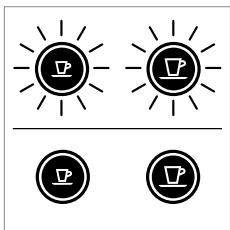

3. Anschließend blinken die Tasten in der Aufheizphase, bis die Maschine betriebsbereit ist.

3. I LED continueranno a lampeggiare normalmente, come nella fase di riscaldamento, fino a quando la macchina non sarà pronta.

Tasten leuchten konstant: Maschine betriebsbereit  
Luci fisse: macchina pronta

## Werkseinstellung:

Espressotasse: 40 ml

Lungotasse: 110 ml

Standby-Modus: 9 Minuten

## Impostazioni di fabbrica:

Tazzina Espresso: 40 ml

Tazza Lungo: 110 ml

Modalità stand-by: 9 min

# DE ENTKALKEN/ IT DECALCIFICAZIONE

**i HINWEIS: Dauer der Entkalkung: ca. 15 Minuten.**

**i NOTA: durata 15 minuti circa.**



1. Hebel öffnen und schließen, um die Kapsel in den Kapselbehälter auszuwerfen.

1. Rimuovere la capsula e chiudere la leva.



2. Leeren Sie das Auffangbecken und den Kapselbehälter.

2. Svuotare il vassoio raccogliogocce e il contenitore capsule usate.

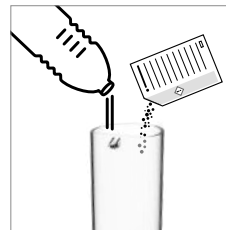

3. Füllen Sie den Wassertank mit einem Beutel der Nespresso Entkalkerlösung und 0,5 L Leitungswasser auf.

3. Riempire il serbatoio dell'acqua con 500 ml di acqua potabile e aggiungere 1 soluzione decalcificante Nespresso.



4. Platzieren Sie ein Gefäß (min. 1 l) unter dem Kaffeeauslauf.

4. Posizionare un contenitore (capacità min. 1 l) sotto l'erogatore di caffè.

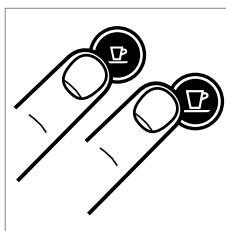

5. Um den Entkalkungsvorgang zu starten, drücken Sie im Bereit Modus 3 Sekunden lang gleichzeitig die Espresso- und Lungotaste.

5. Per entrare nella modalità di decalcificazione premere entrambi i pulsanti per 3 secondi, con la macchina accesa.

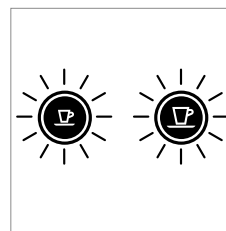

Beide Tasten blinken.  
Entrambi i LED lampeggiano.

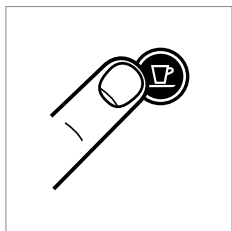

6. Drücken Sie die Lungotaste und warten Sie, bis der Wassertank leer gelaufen ist.

6. Premere il pulsante Lungo e attendere fino a quando il serbatoio dell'acqua non sarà vuoto.



7. Füllen Sie den Wassertank erneut mit der gebrauchten Entkalkerlösung auf und wiederholen Sie die Punkte 4 und 6.

7. Riempire il serbatoio dell'acqua con la soluzione raccolta nel contenitore e ripetere i punti 4 e 6.

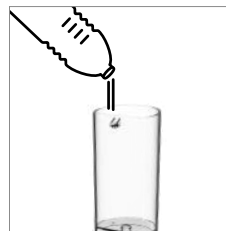

8. Leeren und spülen Sie den Wassertank. Füllen Sie ihn mit frischem Trinkwasser.

8. Svuotare e sciacquare il serbatoio dell'acqua. Riempire con acqua potabile.

# ENTKALKEN/ DECALCIFICAZIONE

9. Anschließend wiederholen Sie die Schritte 4 und 6, um die Maschine zu spülen.

9. Quando pronta, ripetere i punti 4 e 6 per sciacquare la macchina.

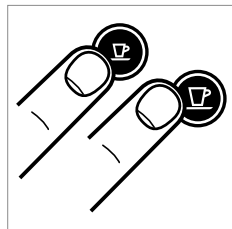

10. Um den Entkalkungsmodus zu verlassen, drücken Sie gleichzeitig die Espresso- und die Lungotaste für 3 Sekunden.

10. Per uscire dalla modalità di decalcificazione, premere entrambi i pulsanti Espresso e Lungo per 3 secondi.

11. Die Maschine ist nun betriebsbereit.

11. La macchina adesso è pronta per l'uso.

**⚠ ACHTUNG:** Die Entkalkerlösung kann schädlich sein. Vermeiden Sie Kontakt mit Auge, Haut und Oberflächen. Wir empfehlen die Verwendung des *Nespresso* Entkalkungsmittels, das Sie im *Nespresso Club* bestellen können, da es speziell für Ihre Maschine entwickelt wurde. Verwenden Sie keine anderen Produkte (z.B. Essig), die den Geschmack des Kaffees beeinträchtigen können. Die folgende Tabelle bestimmt die nötige Entkalkungshäufigkeit für einen optimalen Betrieb Ihrer Maschine basierend auf der Wasserhärte. Für zusätzliche, weiterführende Informationen bezüglich der Entkalkung wenden Sie sich bitte an Ihren *Nespresso Club*.

**⚠ ATTENZIONE:** la soluzione di decalcificazione può essere nociva. Evitare il contatto con gli occhi, la pelle e altre superfici. Per evitare di danneggiare la macchina, non utilizzare prodotti diversi (per esempio aceto bianco) dal decalcificante del kit *Nespresso* disponibile al *Nespresso Club* in base al modello della macchina. La seguente tabella indica, in base alla durezza dell'acqua, la frequenza con cui decalcificare la macchina, per un funzionamento ottimale della macchina. Per ulteriori informazioni sulla decalcificazione contattare il *Nespresso Club*.

Wasserhärte:			Entkalkung nach:		fH	Französische Skala
Durezza dell'acqua:			Decalcificare dopo:			Livello francese
fH	dH	CaCO <sub>3</sub>	Tassen, Tazzine (40 ml)		dH	Deutsche Skala
36	20	360 mg/l	300			Livello tedesco
18	10	180 mg/l	600		CaCO <sub>3</sub>	Kalziumkarbonat (Kesselstein)
0	0	0 mg/l	1200			Carbonato di calcio

**⚠ ACHTUNG**

**Stromschlag- und Brandgefahr.**

Stellen Sie niemals die Maschine oder Teile davon ins Wasser.  
Stellen Sie sicher, dass die Maschine vor der Reinigung vom Stromnetz getrennt wird. Verwenden Sie keine aggressiven Reinigungs- oder Lösungsmittel sowie scharfe Gegenstände, Bürsten oder Scheuermittel.  
Stellen Sie das Gerät niemals in die Spülmaschine.

**⚠ ATTENZIONE**

**Rischio di scossa elettrica fatale e incendio.**

Non immergere mai l'apparecchio o parti di esso nell'acqua.  
Assicurarsi di scollegare la spina prima della pulizia.  
Non utilizzare detersivi abrasivi o solventi.  
Non usare oggetti abrasivi. Non lavare in lavastoviglie.

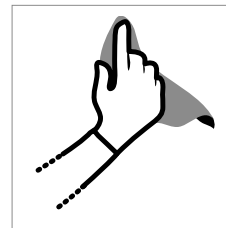

Reinigen Sie den Kaffeeauslauf regelmäßig mit einem weichen, feuchten Tuch.  
Pulire l'erogatore di caffè regolarmente con un panno umido.



Das Einschubmodul kann zur einfachen Reinigung in Einzelteile zerlegt werden.  
L'unità di manutenzione può essere rimossa per una facile pulizia.

# FEHLERBESEITIGUNG/RICERCA E RISOLUZIONE GUASTI

Die Kontrollleuchten leuchten nicht.	→ Stromversorgung, Stecker, Spannung und Sicherungen <b>prüfen</b> . <b>Wenden Sie sich</b> bei Problemen an den <i>Nespresso Club</i> .
Kein Kaffee, kein Wasser.	→ Inbetriebnahme: Maschine mit maximal 55°C warmem Wasser gemäß Anweisungen auf Seite 29 reinigen. → Der Wasserbehälter ist leer. Den Wasserbehälter <b>füllen</b> . → Falls notwendig <b>entkalken</b> ; siehe Abschnitt Entkalken.
Der Kaffee läuft sehr langsam heraus.	→ Die Durchlaufgeschwindigkeit ist abhängig von der Kaffeesorte. → Falls notwendig <b>entkalken</b> ; siehe Abschnitt „Entkalken“.
Der Kaffee ist nicht heiß genug.	→ Tasse <b>vorwärmen</b> . → Falls notwendig <b>entkalken</b> .
Der Kapselbereich ist undicht (Wasser im Kapselbehälter).	→ <b>Lage</b> der Kapsel korrigieren. Bei anhaltender Undichtigkeit wenden Sie sich an den <i>Nespresso Club</i> .
Unregelmäßiges Intervallblinken.	→ <b>Senden</b> Sie das Gerät zur Reparatur oder wenden Sie sich an den <i>Nespresso Club</i> .
Es läuft kein Kaffee, sondern nur Wasser heraus (trotz eingesetzter Kapsel).	→ Bei Problemen wenden Sie sich bitte an den <i>Nespresso Club</i> .

Nessun indicatore luminoso è acceso.	→ <b>Controllare</b> la presa, la spina, la tensione e il fusibile. In caso di problemi, <b>contattare</b> il <i>Nespresso Club</i> .
Nessuna erogazione di caffè o acqua.	→ Al primo utilizzo: risciacquare la macchina con acqua calda (max. 55 °C), come da istruzioni a pagina 29. → Il serbatoio dell'acqua è vuoto. <b>Riempire</b> il serbatoio dell'acqua. → Se necessario, eseguire la <b>decalcificazione</b> . Fare riferimento al paragrafo Decalcificazione.
Il caffè è erogato molto lentamente.	→ La velocità di erogazione dipende dalla varietà di caffè. → Se necessario, eseguire la <b>decalcificazione</b> . Fare riferimento al paragrafo Decalcificazione.
Il caffè non è abbastanza caldo.	→ <b>Preriscaldare</b> la tazzina. → Se necessario, eseguire la <b>decalcificazione</b> .
L'area delle capsule perde (acqua nel contenitore capsule usate).	→ <b>Posizionare</b> la capsula correttamente. Se la perdita persiste, contattare il <i>Nespresso Club</i> .
Luci intermittenti irregolari.	→ <b>Inviare</b> l'apparecchio al servizio di riparazione o contattare il <i>Nespresso Club</i> .
Non esce caffè, ma solo acqua (nonostante l'inserimento della capsula).	→ In caso di problemi, contattare il <i>Nespresso Club</i> .

DE KONTAKT *NESPRESSO CLUB*/

IT CONTATTARE IL *NESPRESSO CLUB*

---

Für jegliche weiterführende Information, bei auftretenden Problemen oder auch wenn Sie nur Rat suchen, kontaktieren Sie den *Nespresso Club*. Kontakteinheiten zum *Nespresso Club* finden Sie in den Willkommensunterlagen im Maschinenkarton oder auf [www.nespresso.com](http://www.nespresso.com)

Per ulteriori informazioni, in caso di problemi o semplicemente per chiedere consiglio, può contattare il *Nespresso Club* o un rappresentante autorizzato *Nespresso*. I dettagli per contattare il *Nespresso Club* si possono trovare nel folder «Benvenuti in *Nespresso*» all'interno dell'imballo della macchina o sul sito [www.nespresso.com](http://www.nespresso.com)

## ENTSORGUNG UND UMWELTSCHUTZ/ SMALTIMENTO E PROTEZIONE AMBIENTALE

---

Dieses Gerät entspricht der EU-Richtlinie 2012/19/EG. Verpackungsmaterialien und Geräte enthalten recycelfähige Stoffe.

Ihr Gerät enthält wertvolle Materialien, die wiedergewonnen und recycelt werden können.

Die Trennung der verschiedenen Abfallmaterialien erleichtert das Recycling des wiederverwertbaren Materials. Bringen Sie das Gerät zu einem Recycling- bzw. Wertstoffhof. Mehr Information zur Wiederverwertung erhalten Sie bei Ihren örtlichen Behörden.

Um mehr über unsere Initiativen und Nachhaltigkeitsstrategien zu erfahren, besuchen Sie [www.nespresso.com/positive](http://www.nespresso.com/positive)

Questo apparecchio è conforme alla direttiva UE 2012/19/CE. I materiali dell'imballaggio e il contenuto dell'apparecchio sono materiali riciclabili.

Il Suo apparecchio contiene materiali di valore che possono essere recuperati o riciclati. La separazione dei rifiuti rimanenti nei diversi materiali, facilita il riciclo delle materie prime preziose.

Lasciare l'apparecchio in un'isola ecologica. Può ottenere maggiori informazioni contattando le autorità locali.

Per sapere di più sulla strategia di sostenibilità di *Nespresso*, visitare il sito [www.nespresso.com/positive](http://www.nespresso.com/positive)

# GARANTIE/ GARANZIA

---

DE

IT

Krups gewährt eine Garantie von 2 Jahren ab dem Kauf des Geräts gegen Materialdefekte und Fehler in der handwerklichen Ausführung. Während dieser Zeitspanne wird Krups jedes defekte Produkt nach eigenem Ermessen reparieren oder austauschen, ohne Kosten für den Besitzer. Die Austauschprodukte oder reparierten Einzelteile unterstehen der noch verbleibenden Original-Garantiedauer oder einer Garantiedauer von sechs Monaten, je nachdem, was länger ist. Diese beschränkte Garantie kommt nicht zur Anwendung bei Beschädigungen, die durch einen Unfall, Missbrauch, unsachgemäße Pflege oder normalem Verschleiss verursacht wurden. Ausgenommen im durch das anwendbare Rechts zulässigen Umfang, nehmen die Bestimmungen dieser eingeschränkten Garantie keine Ausschließungen, Einschränkungen, Änderungen oder Ergänzungen bezüglich des auf Ihren Maschinenkauf zwingend anwendbaren Rechts vor. Wenn Sie der Meinung sind, dass Ihr Produkt fehlerhaft ist, kontaktieren Sie den *Nespresso* Club, um Anweisungen zu erhalten, wohin Sie es senden oder zur Reparatur bringen können.

Krups garantisce questo prodotto contro eventuali difetti di fabbricazione o dei materiali per un periodo di due anni dalla data d'acquisto. Durante tale periodo Krups riparerà o sostituirà gratuitamente, a sua discrezione, qualunque prodotto difettoso. I prodotti sostituiti o i componenti riparati saranno garantiti solamente per la parte di garanzia originale non scaduta o per i successivi sei mesi, a seconda di quale sia il periodo più lungo. Nei limiti e termini previsti dalla legge vigente, questa garanzia limitata non vale per difetti dovuti a incidenti, uso non corretto, manutenzione inadeguata o normale usura. Le condizioni di questa garanzia non escludono, riducono o modificano quanto previsto dalla legge vigente applicabile alla vendita del prodotto al consumatore. In caso si ritenga che il prodotto sia difettoso, si prega di contattare Krups che Le indicherà come procedere per la riparazione.

*Nespresso* es un sistema exclusivo para crear el Espresso perfecto siempre, sin excepción.

Todas las máquinas *Nespresso* están equipadas con un sistema de extracción único que garantiza hasta 19 bares de presión. Cada parámetro ha sido calculado con gran precisión para garantizar que se extraen todos los aromas de cada cápsula, dar cuerpo al café y crear una crema excepcionalmente espesa y suave.

*Nespresso* é um sistema exclusivo que cria o Espresso perfeito, de forma constante.

Todas as máquinas *Nespresso* estão equipadas com um sistema de extração único que assegura uma pressão até 19 bar. Cada parâmetro foi calculado com grande precisão para garantir que todos os aromas podem ser extraídos, para dar corpo ao café e criar um creme excecionalmente suave e encorpado.

## CONTENIDO/CONTEÚDO



Las instrucciones forman parte de la máquina. Lea todas las instrucciones y todas las medidas de seguridad antes de utilizar la máquina.

As instruções fazem parte integral da máquina. Leia todas as instruções e medidas de segurança antes de operar a máquina.

<b>INSTRUCCIONES DE SEGURIDAD/MEDIDAS DE SEGURANÇA .....</b>	<b>41</b>	<b>RESTABLECIMIENTO DE LOS AJUSTES PREDETERMINADOS/</b>	
<b>VISTA GENERAL/VISTA GERAL .....</b>	<b>46</b>	<b>RECUPERAR AS DEFINIÇÕES DE FÁBRICA .....</b>	<b>52</b>
<b>ESPECIFICACIONES/ESPECIFICAÇÕES .....</b>	<b>46</b>	<b>DESCALCIFICACIÓN/DESCALCIFICAÇÃO .....</b>	<b>53</b>
<b>MODO DE AHORRO DE ENERGÍA/MODO DE POUPANÇA DE ENERGIA.....</b>	<b>47</b>	<b>LIMPIEZA/LIMPEZA .....</b>	<b>55</b>
<b>PRIMER USO O USO DESPUÉS DE UN PERIODO PROLONGADO DE INACTIVIDAD/</b>		<b>SOLUCIÓN DE PROBLEMAS/RESOLUÇÃO DE PROBLEMAS .....</b>	<b>56</b>
<b>PRIMEIRA UTILIZAÇÃO OU APÓS LONGO PERÍODO DE NÃO UTILIZAÇÃO .....</b>	<b>48</b>	<b>PÓNGASE EN CONTACTO CON EL CLUB NESPRESSO/</b>	
<b>PREPARACIÓN DEL CAFÉ/ PREPARAÇÃO DE CAFÉ .....</b>	<b>49</b>	<b>CONTACTE A NESPRESSO .....</b>	<b>57</b>
<b>PROGRAMACIÓN DEL VOLUMEN DE AGUA/</b>		<b>ELIMINACIÓN DE DESECHOS Y PROTECCIÓN DEL MEDIO AMBIENTE/</b>	
<b>PROGRAMAÇÃO DO VOLUME DE ÁGUA .....</b>	<b>50</b>	<b>ELIMINAÇÃO DE RESÍDUOS E PROTEÇÃO AMBIENTAL .....</b>	<b>57</b>
<b>VACIADO DEL SISTEMA ANTES DE UN LARGO PERIODO DE INACTIVIDAD, PARA</b>		<b>GARANTÍA/GARANTIA .....</b>	<b>58</b>
<b>EVITAR LA CONGELACIÓN O ANTES DE UNA REPARACIÓN/ESVAZIAMENTO DO</b>			
<b>SISTEMA ANTES DE UM PERÍODO DE NÃO UTILIZAÇÃO, PARA PROTEÇÃO CONTRA</b>			
<b>O GELO OU ANTES DE REPARAÇÃO .....</b>	<b>51</b>		





**⚠ Atención: las instrucciones de seguridad forman parte de la máquina. Léalas detenidamente antes de utilizar su nueva máquina por primera vez. Guárdelas donde pueda encontrarlas fácilmente para futuras consultas.**

**⚠ Atención: cuando vea este símbolo, consulte las instrucciones de seguridad para evitar posibles lesiones o daños.**

**ℹ Información: cuando vea este símbolo, siga los consejos indicados para un uso correcto y seguro de la máquina.**

- Esta máquina está destinada a la elaboración de bebidas según indica el presente manual.
- No la utilice para usos distintos a los previstos.
- Esta máquina ha sido diseñada para

usarse exclusivamente en interiores y en condiciones de temperatura no extremas.

- Proteja la máquina de la luz solar directa, del contacto prolongado con salpicaduras de agua y de la humedad.
- Esta máquina está pensada para un uso exclusivamente doméstico y en aplicaciones similares como: cocinas para el personal en tiendas, oficinas y otros entornos de trabajo; agroturismos; para clientes de hoteles, moteles, albergues y otros alojamientos.
- Esta máquina puede ser utilizada por niños a partir de ocho años siempre que lo hagan bajo control y que hayan recibido instrucciones sobre cómo usar la máquina de forma segura y que sean plenamente conscientes de los posibles peligros derivados de su uso. Los niños no podrán llevar a cabo la limpieza y el mantenimiento de esta máquina a menos que sean mayores de ocho años y siempre bajo la supervisión

de un adulto.

- Mantenga la máquina y el cable fuera del alcance de los niños menores de ocho años.
- Esta máquina puede ser utilizada por personas con discapacidades físicas, sensoriales o mentales o que no tengan experiencia o conocimientos suficientes, siempre que lo hagan bajo supervisión o hayan recibido instrucciones sobre cómo usar la máquina de forma segura y sean conscientes de los posibles peligros.
- Los niños no deben utilizar el aparato como si fuera un juguete.
- El fabricante no asumirá ninguna responsabilidad y la garantía quedará anulada en caso de uso comercial o manipulación/utilización inadecuada de la máquina, así como por cualquier daño que resulte de su uso para otros propósitos, manejo incorrecto, reparación por parte de personal no cualificado o incumplimiento de las instrucciones.

**Evite el riesgo de descargas eléctricas mortales y de incendios.**

- En caso de emergencia: desenchufe inmediatamente de la toma de corriente.
- Enchufe la máquina únicamente a una toma de corriente adecuada, de fácil acceso y con toma de tierra. Asegúrese de que la tensión de red se corresponde con la indicada en la placa de especificaciones. El uso de una conexión incorrecta anulará la garantía.

**La máquina solo debe conectarse tras su instalación.**

- No tense el cable sobre bordes afilados, no lo fije ni lo deje colgar.
- Mantenga el cable apartado del calor y la humedad.
- Si el cable de alimentación o el enchufe está dañado, deberá sustituirlo el fabricante, el servicio de mantenimiento que este designe o personas con una cualificación similar a fin de evitar todos los

## ES INSTRUCCIONES DE SEGURIDAD

riesgos.

- Si el cable o el enchufe está dañado, no ponga en funcionamiento el aparato. Envíe el aparato al Club *Nespresso* o a un representante autorizado de *Nespresso*.
- Si necesita un cable de prolongación, emplee únicamente uno cuyo conductor tenga una sección de como mínimo 1,5 mm<sup>2</sup> o que sea adecuado a la potencia especificada.
- Para evitar daños graves, jamás coloque la máquina encima o al lado de superficies calientes, como radiadores, fogones, hornos, hornillos de gas, llamas o similares.
- Colóquela siempre sobre una superficie horizontal, uniforme y estable. La superficie debe ser resistente al calor y a líquidos como agua, café, productos descalcificadores o similares.
- El aparato no debe colocarse en un armario durante su uso.
- Desconecte la máquina de la red eléctrica cuando no vaya a utilizarla durante un largo periodo de tiempo.

Desconéctela extrayendo el enchufe sin tirar del cable, ya que este podría resultar dañado.

- Antes de realizar cualquier operación de mantenimiento o limpieza, desenchufe la máquina de la toma de corriente y deje que se enfríe.
- Para desconectar el aparato, detenga cualquier preparación en curso y desenchúfelo de la toma de corriente.
- Nunca toque el cable con las manos mojadas.
- Nunca sumerja la máquina total ni parcialmente en agua u otro líquido.
- Nunca introduzca la máquina ni ninguna de sus partes en un lavavajillas.
- La combinación de agua y electricidad es peligrosa y puede provocar descargas eléctricas mortales.
- No abra la máquina, ya que podría recibir una descarga eléctrica.
- No introduzca ningún objeto por las aberturas, ya que podría provocar un incendio o una descarga eléctrica.

- El uso de accesorios complementarios no recomendados por el fabricante puede provocar fuego, descargas eléctricas o lesiones.

### Evite posibles daños durante la utilización de la máquina.

- Nunca desatienda la máquina mientras está funcionando.
- No utilice la máquina si presenta algún daño, si se ha caído o no funciona correctamente. Desenchúfela inmediatamente de la toma de corriente. Póngase en contacto con el Club *Nespresso* o un representante autorizado de *Nespresso* para su examen, reparación o ajuste.
- Una máquina estropeada puede causar descargas eléctricas, quemaduras e incendios.
- Baje siempre la palanca completamente y nunca la levante durante su funcionamiento para evitar quemaduras.
- No coloque los dedos debajo de la salida del café, ya que podría sufrir quemaduras.
- No introduzca los dedos en el compartimento o el tubo de las cápsulas, ya que podría sufrir lesiones.
- Puede salir agua alrededor de la cápsula si ésta no es perforada por las cuchillas y dañar la máquina.
- Nunca debe usarse una cápsula usada, dañada o deformada.
- Si una cápsula queda atascada en el compartimento de las cápsulas, apague la máquina y desconéctela de la alimentación antes de realizar cualquier operación. Póngase en contacto con el Club *Nespresso* o con un representante autorizado *Nespresso*.
- Llene el depósito de agua solo con agua potable.
- Vacíe el depósito de agua si no va a usar la máquina durante un largo periodo de tiempo, como por ejemplo durante las vacaciones.
- Cambie el agua del depósito si la máquina no se ha utilizado durante

# MEDIDAS DE SEGURANÇA

un fin de semana o un periodo de tempo similar.

- No utilice la máquina sin la bandeja ni la rejilla antigoteo para evitar que se produzcan derrames sobre las superficies próximas.
- No utilice productos de limpieza agresivos ni disolventes. Use un paño húmedo y un producto de limpieza suave para limpiar la superficie de la máquina.
- Para limpiar la máquina utilice únicamente utensilios de limpieza limpios.
- Al desembalar la máquina, retire la película de plástico y deséchela.
- Esta máquina utiliza cápsulas de café *Nespresso* disponibles exclusivamente a través del Club *Nespresso* o de su representante autorizado *Nespresso*.
- Todas las máquinas *Nespresso* se someten a estrictos controles. Las pruebas de fiabilidad se llevan a cabo en condiciones de funcionamiento reales sobre unidades seleccionadas de forma

aleatoria. Por ello, algunas máquinas pueden presentar señales de un uso previo.

- *Nespresso* se reserva el derecho a cambiar las instrucciones sin previo aviso.

## Descalcificación

- El uso correcto del producto descalcificador *Nespresso* ayuda a garantizar un funcionamiento correcto de su máquina durante su vida útil, lo que hará que su café sea tan perfecto como el primer día.
- Descalcifique las máquinas de café y de café con leche de acuerdo con las recomendaciones del manual de usuario o según los avisos específicos.

## CONSERVE ESTAS INSTRUCCIONES

**Entrégueselas a cualquier posible futuro usuario. Este manual de instrucciones también está disponible en formato PDF en [nespresso.com](https://www.nespresso.com)**



**⚠ Atención: As precauções de segurança fazem parte da máquina de café. Leia atentamente estas instruções antes de utilizar a sua nova máquina de café *Nespresso* pela primeira vez. Guarde estas instruções num local onde possam ser facilmente localizadas para consulta.**

**⚠ Atención: Quando vir este símbolo, consulte as precauções de segurança para evitar possíveis danos e lesões.**

**ℹ Informação: Quando vir este símbolo, tenha em consideração os conselhos para a utilização correta e segura da sua máquina de café.**

- O aparelho destina-se à preparação de bebidas segundo as instruções apresentadas.

- Não utilize o aparelho para outros fins que não os previstos.
- Este aparelho foi concebido apenas para utilização no interior e em condições de temperatura não extrema.
- Proteja o aparelho dos efeitos da luz solar direta, do contacto prolongado com salpicos de água e da humidade.
- Esta máquina está concebida apenas para utilização doméstica e aplicações similares, tais como: áreas de copa de pessoal em lojas, escritórios e outros ambientes profissionais; por clientes em hotéis, motéis e outros espaços residenciais.
- Este aparelho pode ser utilizado por crianças com pelo menos 8 anos de idade, desde que sejam supervisionadas e tenham recebido instruções acerca de como utilizar o aparelho com segurança e estejam plenamente conscientes dos perigos envolvidos. A limpeza e a manutenção do aparelho pelo utilizador não devem ser realizadas

por crianças com menos de 8 anos, e devem ser supervisionadas por um adulto.

- Mantenha o aparelho e o seu cabo de alimentação fora do alcance de crianças com idade inferior a 8 anos de idade.
- Este aparelho pode ser utilizado por pessoas com capacidades físicas, sensoriais ou mentais reduzidas, ou cuja experiência ou conhecimento não seja suficiente, desde que sejam supervisionadas ou tenham recebido instruções para utilizar o aparelho com segurança e compreendam os perigos.
- As crianças não devem utilizar o dispositivo como um brinquedo.
- O fabricante não aceita qualquer responsabilidade e a garantia não será aplicável para qualquer utilização comercial, manipulação ou utilização inadequada do aparelho, qualquer dano decorrente da utilização para outros fins, funcionamento defeituoso, reparação por não profissionais ou

não cumprimento das instruções.

### **Evite o risco de choque elétrico fatal e incêndio.**

- Em caso de uma emergência: retire imediatamente a ficha da tomada elétrica.
- Ligue o aparelho apenas a ligações com terra adequadas e facilmente acessíveis. Verifique se a tensão da corrente elétrica coincide com a indicada na placa de classificação. A utilização de ligações erradas implica a anulação da garantia.

### **O aparelho só deve ser ligado após a instalação.**

- Não puxe o cabo sobre arestas cortantes, não o aperte nem permita que fique suspenso.
- Mantenha o cabo afastado do calor e da humidade.
- Se o cabo ou a ficha de alimentação estiverem danificados, devem ser substituídos pelo fabricante, pelo agente autorizado ou por pessoal

qualificado, a fim de evitar todos os riscos.

- Se o cabo ou a ficha de alimentação estiverem danificados, não coloque a máquina em funcionamento. Contacte a *Nespresso* ou um agente autorizado pela *Nespresso*.
- Se for necessário um cabo de extensão, utilize apenas um cabo com ligação à terra e com um corte transversal do condutor de pelo menos 1,5 mm<sup>2</sup> ou potência de entrada correspondente.
- Para evitar perigo devido a danos, nunca coloque o aparelho sobre ou ao lado de superfícies quentes, tais como radiadores, fogões, fornos, bicos de gás, chamas ou locais semelhantes.
- Coloque-o sempre numa superfície horizontal, estável e uniforme. A superfície deve ser resistente ao calor e a líquidos, como a água, café, descalcificante ou líquidos idênticos.
- O produto não deve ser colocado dentro de um armário quando estiver em utilização.
- Desligue o aparelho da tomada quando não estiver em utilização durante um longo período. Desligue o aparelho retirando a ficha e não puxando o próprio fio, caso contrário o cabo pode ficar danificado.
- Antes de proceder à limpeza ou à manutenção, retire a ficha da tomada de alimentação e deixe o aparelho arrefecer.
- Para desligar o aparelho, pare qualquer preparação e, em seguida, retire a ficha da tomada de alimentação.
- Nunca toque no cabo com as mãos molhadas.
- Nunca mergulhe o aparelho ou parte dele em água ou outro líquido.
- Nunca coloque o aparelho ou parte dele numa máquina de lavar louça.
- A eletricidade e a água juntas são perigosas e podem levar a choques elétricos fatais.
- Não abra o aparelho. Perigo de alta tensão!
- Não coloque nada sobre as aberturas. Fazê-lo pode causar um

incêndio ou choque elétrico!

- A utilização de acessórios não recomendados pelo fabricante podem resultar em fogo, choque elétrico ou ferimentos em pessoas.

### **Evite possíveis danos durante a utilização do aparelho.**

- Nunca deixe o aparelho sem vigilância durante o funcionamento.
- Não utilize se estiver danificado, se sofreu uma queda ou não estiver a funcionar corretamente. Retire imediatamente a ficha da tomada elétrica. Contacte a *Nespresso* ou o representante autorizado *Nespresso* para avaliação, reparação ou afinação.
- Um aparelho danificado pode causar choques elétricos, queimaduras e incêndio.
- Feche sempre o manípulo por completo e nunca a levante durante a utilização. Risco de queimaduras.
- Não coloque os dedos sob a saída de extração do café, corre o risco de queimaduras.

- Não coloque os dedos no compartimento das cápsulas ou no eixo da cápsula. Perigo de ferimento!
- A água pode fluir em torno de uma cápsula se esta não for perfurada pelas lâminas e danificar o aparelho.
- Nunca utilize uma cápsula já utilizada, danificada ou deformada.
- Se uma cápsula estiver bloqueada no compartimento das cápsulas, desligue a máquina e retire a ficha da tomada elétrica antes de qualquer operação. Contacte a *Nespresso* ou o representante autorizado *Nespresso*.
- Encha o depósito de água com água potável.
- Esvazie o depósito de água se a máquina de café não for utilizada durante um longo período de tempo (férias, etc.).
- Substitua a água do depósito de água antes de utilizar novamente a máquina de café depois de um fim-de-semana ou outro período de inatividade semelhante.
- Não utilize o aparelho sem o

tabuleiro de gotejamento e a grelha para evitar o derramamento de qualquer líquido nas superfícies circundantes.

- Não utilize produtos de limpeza fortes ou solventes. Utilize um pano húmido e detergente suave para limpar a superfície do aparelho.
- Para limpar a máquina utilize apenas artigos de limpeza limpos.
- Quando retirar a máquina da embalagem, remova a película e elimine-a.
- Este aparelho foi concebido para as cápsulas de café *Nespresso* disponíveis exclusivamente através da *Nespresso* ou do seu representante autorizado *Nespresso*.
- Todas as máquinas *Nespresso* são submetidas a rigorosos testes de controlo de qualidade. São ainda efetuados testes de fiabilidade em condições reais de funcionamento em máquinas selecionadas aleatoriamente. Deste modo, podem ser detetados sinais de utilização anterior da máquina.

- A *Nespresso* reserva-se o direito de alterar as instruções sem aviso prévio.

### **Descalcificação**

- Descalcificante *Nespresso*, quando utilizado corretamente, ajuda a assegurar o correto funcionamento da sua máquina ao longo da vida útil e que a sua experiência de café seja tão perfeita como no primeiro dia.
- Para as máquinas de café e café e leite, descalcifique de acordo com as recomendações do manual do utilizador ou alertas específicos.

**GUARDE ESTAS INSTRUÇÕES**  
**Entregue-as a qualquer**  
**utilizador subsequente.**  
**Este manual de instruções**  
**também está disponível em**  
**formato PDF em**  
**[nespresso.com](https://www.nespresso.com)**

**ES** VISTA GENERAL/  
**PT** VISTA GERAL

ESPECIFICACIONES/  
ESPECIFICAÇÕES



XN741	
	13 cm  27.8 cm  37.2 cm
	220–240 V, 50–60 Hz, 1260 W
<b>P</b>	Máx./Máx. 19 bar
	3.4 Kg
	1 L

CONTENIDO DE LA CAJA/  
CONTEÚDO DA EMBALAGEM



Máquina de café  
Máquina de café



Cápsulas Nespresso de muestra  
Oferta para degustação de cápsula Nespresso



Carpeta «Bienvenido a Nespresso»  
Dossier de Boas-Vindas Nespresso

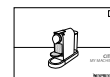

Manual de usuario  
Manual do utilizador



# MODO DE AHORRO DE ENERGÍA/ MODO DE POUANÇA DE ENERGIA

ES

PT

Esta máquina está equipada con una función de ahorro de energía. La máquina se apagará de forma automática tras 9 minutos de inactividad.

Esta máquina dispõe de um modo de poupança de energia. A máquina entrará automaticamente em modo OFF após 9 minutos.

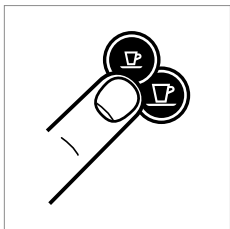

Para encender la máquina, pulse el botón Espresso o Lungo.

Para colocar a máquina em modo ON pressione o botão Espresso ou Lungo.

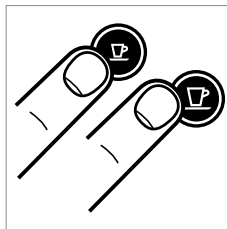

Para apagar la máquina antes de que se apague automáticamente, pulse los botones Espresso y Lungo simultáneamente.

Para colocar a máquina em modo OFF antes do standby automático, pressione os botões Espresso e Lungo em simultâneo.

## Para cambiar este ajuste:

### Para alterar esta programação:

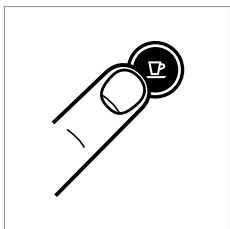

1. Con la máquina apagada, pulse el botón Espresso durante 3 segundos.

1. Com a máquina em modo OFF, pressione e mantenha pressionado o botão Espresso durante 3 segundos.

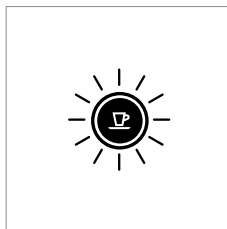

2. El botón Espresso parpadeará para indicar el ajuste actual.

2. O botão Espresso irá piscar para indicar a presente programação.

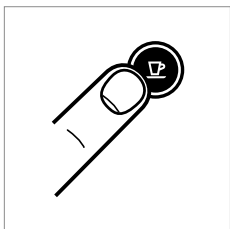

3. Para cambiar este ajuste, pulse el botón Espresso: Una vez para activar el modo de apagado automático tras 9 minutos de inactividad. Otra vez para activar el modo de apagado automático tras 30 minutos de inactividad.

3. Para alterar essa programação pressione o botão Espresso: Uma vez para o modo OFF após 9 minutos. Duas vezes para o modo OFF após 30 minutos.

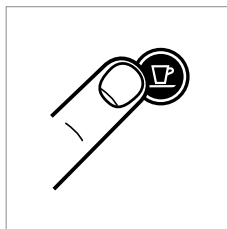

4. Para salir del modo de ahorro de energía, pulse el botón Lungo durante 3 segundos.

4. Para sair do modo de poupança de energia prima o botão Lungo durante 3 segundos.

**ES** PRIMER USO O USO DESPUÉS DE UN LARGO PE-  
**PT** RÍODO DE INACTIVIDAD/PRIMEIRA UTILIZAÇÃO OU  
APÓS LONGO PERÍODO DE NÃO UTILIZAÇÃO

**⚠ ATENCIÓN:** en primer lugar, lea las instrucciones de seguridad para evitar posibles riesgos de descarga eléctrica e incendio.

**⚠ CUIDADO:** leia primeiro as medidas de segurança para evitar riscos de choque eléctrico fatal e incêndio.

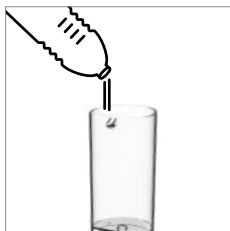

1. Enjuague el depósito de agua antes de llenarlo con agua potable.  
1. Enxague o depósito de água antes de o encher com água potável.



2. Coloque un recipiente (mín. 1 l) debajo de la salida del café.  
2. Coloque um recipiente (mín. 1 L) debaixo da saída de café.

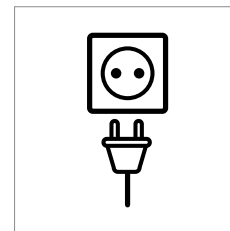

3. Enchufe la máquina.  
3. Ligue à fonte de alimentação.

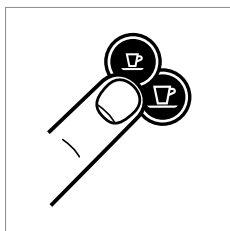

4. Pulse el botón Espresso o Lungo para activar la máquina.  
4. Pressione o botão Espresso ou Lungo para ativar a máquina.

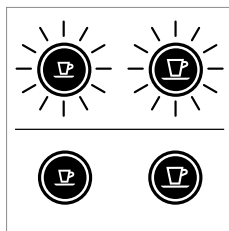

Luces intermitentes: calentando (25 s)  
Luces intermitentes: em aquecimento (25 segundos)

Luces fijas: máquina lista  
Luces fixas: pronta

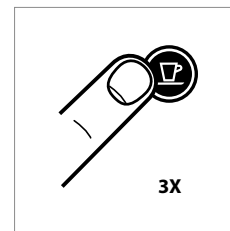

5. Pulse el botón Lungo para enjuagar la máquina. Repita la operación tres veces.  
5. Pressione o botão Lungo para enxaguar a máquina. Repita 3 vezes.



# PREPARACIÓN DEL CAFÉ/ PREPARAÇÃO DE CAFÉ

ES

PT

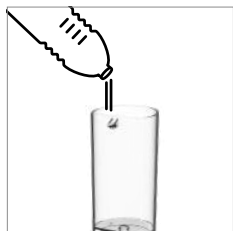

1. Enjuague el depósito de agua y llénelo con agua potable.

1. Enxague e depois encha o depósito de água com água potável.

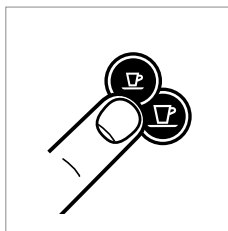

2. Pulse el botón Espresso o Lungo para activar la máquina.

2. Pressione o botão Espresso ou Lungo para ativar a máquina.

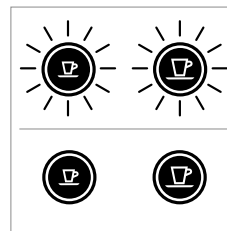

Luces intermitentes: calentando (25 s)  
Luzes intermitentes: em aquecimento (25 segundos)

Luces fijas: máquina lista  
Luzes fixas: pronta



3. Levante la palanca por completo e introduzca la cápsula.

3. Levante completamente o manípulo e insira a cápsula.

**⚠ ATENCIÓN:** nunca levante la palanca mientras la máquina esté funcionando y consulte las instrucciones de seguridad para evitar daños.

**ⓘ NOTA:** durante el calentamiento, puede pulsar cualquier botón de café mientras parpadea. El café saldrá automáticamente cuando la máquina esté lista.

**⚠ CUIDADO:** nunca levante o manípulo durante a extração e remeta-se às medidas de segurança de forma a prevenir ferimentos.

**ⓘ NOTA:** durante o período de aquecimento, pode pressionar qualquer um dos botões de café. O café será extraído automaticamente.



4. Cierre la palanca y coloque una taza debajo de la salida del café.

4. Feche o manípulo e coloque uma chávena debaixo da saída de café.

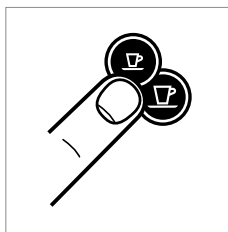

5. Pulse el botón Espresso (40 ml) o Lungo (110 ml) para empezar. La preparación se detendrá de forma automática. Para detener la salida del café o rellenar su taza, pulse de nuevo.

5. Pressione o botão Espresso (40 ml) ou o botão Lungo (110 ml) para iniciar. A extração irá parar automaticamente. Para parar a extração ou acrescentar mais algum café, pressione novamente.



6. Retire la taza. Levante y cierre la palanca para expulsar la cápsula al contenedor de cápsulas usadas.

6. Retire a chávena. Levante e feche o manípulo para ejetar a cápsula para o recipiente de cápsulas usadas.

# ES PROGRAMACIÓN DEL VOLUMEN DE AGUA/ PT PROGRAMAÇÃO DO VOLUME DE ÁGUA

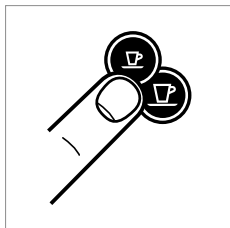

1. Encienda la máquina y espere a que esté en modo listo (Luces fijas).

1. Ligue a máquina e aguarde que a mesma fique pronta para utilização (luzes fixas).



2. Llene el depósito de agua con agua potable e introduzca la cápsula.

2. Encha o depósito de água com água potável e insira a cápsula.



3. Coloque una taza debajo de la salida del café.

3. Coloque uma chávena debaixo da saída de café.

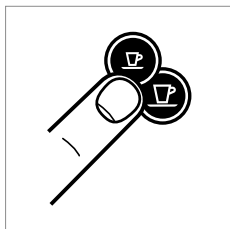

4. Mantenga pulsado el botón Espresso o Lungo.

4. Pressione e mantenha pressionado o botão Espresso ou Lungo.

5. Suelte el botón una vez alcanzada la cantidad deseada.

5. Largue o botão uma vez atingido o volume desejado.

6. El volumen de agua ha quedado memorizado.

6. O volume de água está agora programado.

# VACIADO DEL SISTEMA ANTES DE UN LARGO PERIODO DE INACTIVIDAD, PARA EVITAR LA CONGELACIÓN O ANTES DE UNA REPARACIÓN/ ESVAZIAMENTO DO SISTEMA ANTES DE UM PERÍODO DE NÃO UTILIZAÇÃO, PARA PROTEÇÃO CONTRA O GELO OU ANTES DE REPARAÇÃO

**ⓘ NOTA: su máquina permanecerá bloqueada durante 10 minutos tras el modo de vaciado.**

**ⓘ NOTA: a sua máquina ficará bloqueada durante 10 minutos após o modo de esvaziamento.**

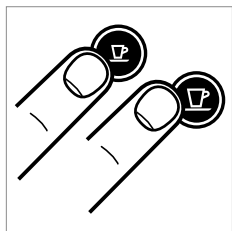

1. Para ir al modo de vaciado, pulse los botones Espresso y Lungo a la vez para apagar la máquina.

1. Para aceder ao modo de esvaziamento, pressione os botões Espresso e Lungo para colocar a máquina em modo OFF.



2. Retire el depósito de agua y abra la palanca.

2. Retire o depósito de água e levante o manípulo.

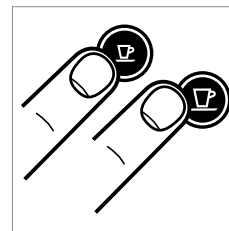

3. Pulse los botones Espresso y Lungo simultáneamente durante 3 segundos.

3. Pressione os botões Espresso e Lungo em simultâneo durante 3 segundos.

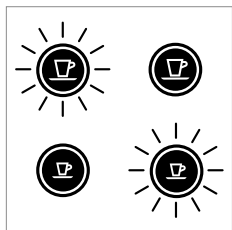

Ambos LED parpadean alternativamente.

Os dois LEDs irão piscar alternadamente.



4. Cierre la palanca.

4. Feche o manípulo.

5. La máquina se apaga de forma automática.

5. A máquina desliga-se automáticamente.

6. Vacíe y limpie el contenedor de cápsulas usadas y la bandeja antigoteo.

6. Esvazie e limpe o recipiente de cápsulas usadas e o recuperador de pingos.

# ES RESTABLECIMIENTO DE LOS AJUSTES PREDETERMINADOS/ PT RECUPERAR AS DEFINIÇÕES DE FÁBRICA

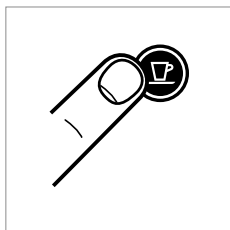

1. Con la máquina apagada, mantenga pulsado el botón Lungo durante 5 segundos.

1. Com a máquina em modo OFF, pressione e matenha pressionado o botão Lungo durante 5 segundos.

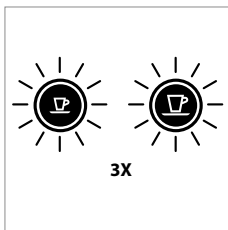

2. Los LED parpadearán rápidamente tres veces para confirmar que la máquina ha restablecido los ajustes predeterminados.

2. Os LEDs irão piscar 3 vezes rapidamente para confirmar que a máquina restabeleceu as definições de fábrica.

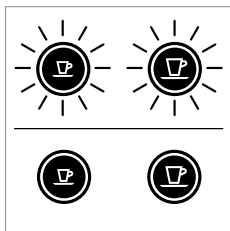

3. Los LED continuarán parpadeando normalmente mientras la máquina se calienta hasta que esté lista.

3. LEDs irão continuar a piscar normalmente, em aquecimento, até a máquina estar pronta.

Luzes fixas: máquina lista

Luzes fixas: máquina pronta

## Ajustes predeterminados:

Taza Espresso: 40 ml

Taza Lungo: 110 ml

Modo de apagado automático: 9 min

## Definições de fábrica:

Chávana Espresso: 40 ml

Chávana Lungo: 110 ml

Modo poupança energia: 9 minutos

# DESCALCIFICACIÓN/DESCALCIFICAÇÃO

www.nespresso.com/descaling / www.nespresso.com/descaling

ES

PT

**i** **NOTA: duración aproximada de 15 minutos.**

**i** **NOTA: duração aproximada 15 minutos.**



1. Retire la cápsula y cierre la palanca.  
1. Retire a cápsula e feche o manípulo.



2. Vacíe la bandeja antigoteo y el contenedor de cápsulas usadas.  
2. Esvazie o recuperador de pingos e o recipiente de cápsulas usadas.

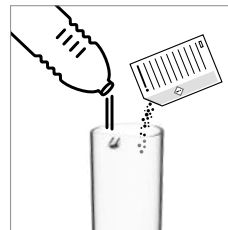

3. Llene el depósito de agua con 0,5 l de agua potable y añada un sobre de líquido descalcificador Nespresso.  
3. Encha o depósito de água com 0.5 L de água potável e adicione uma saqueta de líquido descalcificante Nespresso.



4. Coloque un recipiente (volumen mín. 1 l) debajo de la salida del café.  
4. Coloque um recipiente (volume mínimo 1 L) debaixo da saída de café.

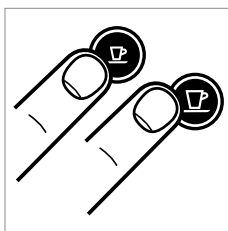

5. Para ir al modo de descalcificación, mientras la máquina está encendida, pulse los botones Espresso y Lungo simultáneamente durante 3 segundos.  
5. Para aceder ao modo de descalcificação, com a máquina em modo ON, pressione ambos os botões Espresso e Lungo durante 3 segundos.

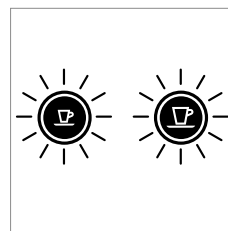

Ambos LED parpadean.  
Ambos os LEDs piscam.

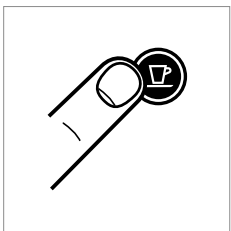

6. Pulse el botón Lungo y espere hasta que el depósito de agua se vacíe.  
6. Pressione o botão Lungo e aguarde até o depósito de água estar vazio.

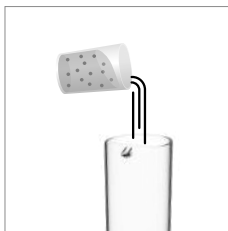

7. Rellene el depósito de agua con la solución descalcificadora recogida en el recipiente y repita los pasos 4 y 6.  
7. Volte a colocar no depósito de água a solução descalcificante recolhida e repita os pontos 4 e 6.

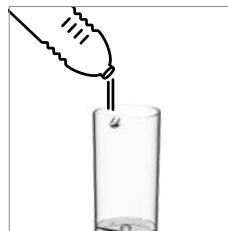

8. Vacíe y enjuague el depósito de agua. Llénelo con agua potable.  
8. Esvazie e enxague o depósito de água. Encha-o com água potável.

# ES DESCALCIFICACIÓN/DESCALCIFICAÇÃO

PT

[www.nespresso.com/descaling](http://www.nespresso.com/descaling) / [www.nespresso.com/descaling](http://www.nespresso.com/descaling)

9. Cuando esté listo, repita los pasos 4 y 6 para enjuagar la máquina.  
9. Uma vez pronta, repita os pontos 4 e 6 para agora enxaguar a máquina.

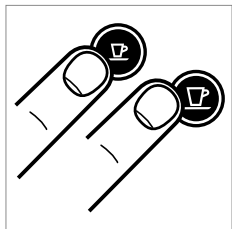

10. Para salir del modo de descalcificación, pulse los botones Espresso y Lungo simultáneamente durante 3 segundos.

10. Para sair do modo de descalcificação, pressione ambos os botões Espresso e Lungo durante 3 segundos.

11. La máquina está lista para su uso.

11. A máquina está pronta para utilização.

**⚠ ATENCIÓN:** la solución descalcificadora puede ser irritante. Evite que entre en contacto con los ojos, la piel o con cualquier superficie. La tabla siguiente indica la frecuencia de descalcificación recomendada para el rendimiento óptimo de la máquina según la dureza del agua. Si desea más información sobre el proceso de descalcificación, póngase en contacto con el Club *Nespresso*.

**⚠ AVISO:** a solução de descalcificação pode ser prejudicial. Evite o contato com os olhos, a pele e outras superfícies de contato. A tabela a seguir indicará a frequência de descalcificação necessária para obter o desempenho ideal da sua máquina, com base na dureza da água. Para obter informações adicionais sobre a descalcificação, entre em contato com a *Nespresso*.

Dureza del agua			Descalcificar tras:		fH	Grado francés
Dureza da água:			Descalcifique após:		dH	Grau francês
fH	dH	CaCO <sub>3</sub>	Tazas, Chávenas (40 ml)		dH	Grado alemán
36	20	360 mg/l	↑ 300			Grau alemán
18	10	180 mg/l	600		CaCO <sub>3</sub>	Carbonato de calcio
0	0	0 mg/l	1200			Carbonato de cálcio

# LIMPIEZA/LIMPEZA

## **⚠️ ATENCIÓN**

### **Riesgo de descarga eléctrica mortal e incendio.**

Nunca sumerja la máquina total o parcialmente en agua.  
Asegúrese de que la máquina está desconectada antes de limpiarla.  
No utilice productos de limpieza agresivos ni disolventes.  
No utilice objetos afilados, cepillos o productos abrasivos.  
No coloque ningún componente en el lavavajillas.

## **⚠️ AVISO**

### **Risco de choque elétrico fatal e incêndio.**

Nunca mergulhe a máquina ou parte da mesma em água.  
Garanta que desligou a máquina da alimentação antes da limpeza.  
Não use nenhum agente de limpeza abrasivo ou com solventes.  
Não utilize objetos afiados ou escovas abrasivas.  
Não coloque na máquina de lavar louça.

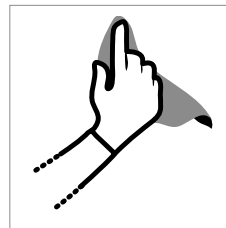

Limpe regularmente la salida del café con un paño suave y húmedo.  
Limpe a saída de café regularmente com um pano suave e húmido.



La unidad de mantenimiento puede desmontarse para facilitar su limpieza.  
A unidade de manutenção pode ser removida em peças separadas para facilitar a sua limpeza.

Sin indicador luminoso.	→ <b>Compruebe</b> la red eléctrica, el enchufe, la tensión y el fusible. En caso de problemas, <b>llame al Club Nespresso.</b>
Sin café, sin agua.	→ Primer uso: Aclarar la máquina con agua caliente, máx. 55°C, conforme a las instrucciones de la página 48. → El depósito de agua está vacío. <b>Llene</b> el depósito de agua. → <b>Descalcifique</b> si es necesario; vea la sección Descalcificación.
El café sale muy lentamente.	→ La velocidad a la que sale el café depende de la variedad del mismo. → <b>Descalcifique</b> si es necesario; vea la sección Descalcificación.
El café no está lo suficientemente caliente.	→ <b>Precaliente</b> la taza. → <b>Descalcifique</b> si es necesario.
El área de la cápsula gotea (agua en el contenedor de cápsulas).	→ <b>Sitúe</b> la cápsula correctamente. En caso de fugas, llame al Club Nespresso.
Parpadeo de intervalo irregular.	→ <b>Envíe</b> la máquina a reparar o llame al Club Nespresso.
Sin café, simplemente sale agua (a pesar de haber introducido una cápsula).	→ En caso de problemas, llame al Club Nespresso.

Nenhum indicador luminoso.	→ <b>Verifique</b> a tomada, a ficha, a tensão e o fusível. Em caso de problemas, <b>contacte</b> a Nespresso.
Nenhum café, nenhuma água.	→ Primeira utilização: enxague a máquina com água quente, no máx. a 55 °C, de acordo com as instruções na página 48. → O reservatório de água está vazio. <b>Encha</b> o reservatório de água. → <b>Descalcifique</b> , se necessário; consulte a secção Descalcificação.
O café sai muito lentamente.	→ A velocidade do fluxo depende da variedade de café. → <b>Descalcifique</b> , se necessário; consulte a secção Descalcificação.
O café não sai suficientemente quente.	→ <b>Pré-aqueça</b> a chávena. → <b>Descalcifique</b> , se necessário.
A área das cápsulas tem uma fuga (água no recipiente de cápsulas).	→ <b>Posicione</b> correctamente a cápsula. Em caso de fuga, contacte a Nespresso.
Intermitência irregular.	→ <b>Envie</b> a máquina para reparação - Contacte a Nespresso.
Nenhum café, só sai água (apesar de a cápsula estar inserida).	→ Em caso de problemas, contacte a Nespresso.



# PÓNGASE EN CONTACTO CON EL CLUB *NESPRESSO* / CONTACTE A *NESPRESSO*

---



Para obtener información adicional en caso de problemas o simplemente para hacer cualquier consulta, llame al Club *Nespresso* o a un representante autorizado de *Nespresso*. Los datos de contacto del Club *Nespresso* o de su representante autorizado *Nespresso* más cercano se encuentran en la carpeta «Bienvenido a *Nespresso*» incluida en la caja de la máquina o en [nespresso.com](http://nespresso.com)

Caso pretenda informações adicionais, em caso de problemas ou para simples aconselhamento, contacte a *Nespresso* ou agente autorizado *Nespresso*. Os contactos da *Nespresso* ou do seu agente autorizado *Nespresso* mais próximo encontram-se no dossier de Boas-Vindas *Nespresso* na caixa da sua máquina ou em [nespresso.com](http://nespresso.com)

## ELIMINACIÓN DE RESIDUOS Y PROTECCIÓN DEL MEDIO AMBIENTE / ELIMINAÇÃO DE RESÍDUOS E PROTEÇÃO AMBIENTAL

---

Esta máquina cumple la Directiva 2012/19/CE. La máquina y su embalaje contienen materiales reciclables. La máquina contiene materiales valiosos que pueden ser recuperados o reciclados. La clasificación de los materiales residuales en distintos tipos facilita el reciclado de las materias primas más valiosas. Deposite la máquina en un punto de recogida selectiva.

Las autoridades locales pueden informarle sobre este tema.

Para obtener más información sobre el proyecto de sostenibilidad de *Nespresso*, visite [www.nespresso.com/positive](http://www.nespresso.com/positive)

Esta máquina está em conformidade com a Directiva Europeia 2012/19/EC. A embalagem e a máquina contém materiais recicláveis.

A sua máquina contém materiais de valor que podem ser recuperados ou reciclados. A separação de matérias residuais em diferentes tipos facilita a reciclagem de matéria-prima valorizada.

Deixe a máquina num ponto de recolha. Pode obter informação sobre eliminação de resíduos, das autoridades locais.

Para saber mais sobre a estratégia de sustentabilidade *Nespresso* visite [www.nespresso.com/positive](http://www.nespresso.com/positive)

ES GARANTÍA/  
PT GARANTIA

---

Krups garantiza este producto contra todos los defectos de materiales y de fabricación por un periodo de dos años a partir de la fecha de compra. Durante este periodo, Krups reparará o sustituirá, según su criterio, todo producto defectuoso sin cargo alguno para el propietario. Los productos de sustitución o las piezas reparadas tendrán una garantía que cubrirá el plazo restante de la garantía inicial o bien de seis meses, el periodo que sea más largo de los dos. Esta garantía limitada no se aplicará a los defectos resultantes de un accidente, un uso incorrecto, un mantenimiento defectuoso o el desgaste normal. Salvo en la medida en que esté previsto por la legislación en vigor, los términos de esta garantía limitada no excluyen, restringen ni modifican los derechos legales obligatorios relativos a la compra del producto, y les son complementarios. Si cree que su producto es defectuoso, póngase en contacto con Krups para obtener la dirección a la que hay que enviar o llevar la máquina para su reparación.

A Krups assegura garantia a este produto contra defeitos em materiais e de fabrico por um período de dois anos, a partir da data de compra. Durante este período, a Krups repara ou substitui, ao seu critério, qualquer produto defeituoso, sem custos para o proprietário. Os produtos de substituição ou peças reparadas, estão em garantia até ao final da garantia original ou por 6 meses, prevalecendo o maior período. Esta garantia limitada não se aplica a defeitos resultantes de acidentes, uso incorreto, manutenção indevida, ou desgaste normal. Excetuando alguma medida prevista na lei em vigor, os termos desta garantia limitada não excluem, restringem, ou modificam, e são complementares aos direitos legais obrigatórios aplicáveis à venda de produtos. Se entende que este produto está defeituoso, contacte a Krups para instruções de como proceder a reparação.

A Nespresso, exkluzív rendszerével nap mint nap tökéletes eszpresszót készíthet.

Minden kávégépet egy egyedülálló kivonó-rendszerrel van ellátva, mely akár 19 bar nyomást biztosít. Minden paramétert a lehető legpontosabban számítottunk ki, hogy az összehasonlíthatatlanul sűrű és selymes krémben kibontakozhasson a kávéörlemények minden aromája.

Nespresso exkluzívni systém pro přípravu výjimečné kávy Espresso, den za dnem.

Všechny kávovary jsou vybaveny jedinečným extrakčním systémem, který zaručuje tlak až 19 barů. Každý parametr byl vypočítán s velkou přesností tak, aby bylo možné vyjádřit veškeré aroma každé kávy, dodat jí tělo a vytvořit nesrovnatelnou a bohatou cremu.

## TARTALOM/OBSAH



A használati útmutató a készülék részét képezi. Olvasson el minden útmutatót és minden biztonsági tájékoztatást a gép használata előtt.

Návod k použití je součástí tohoto přístroje. Před uvedením přístroje do provozu si prosím přečtete návod k použití a bezpečnostní pokyny.

<b>BIZTONSÁGI ELŐÍRÁSOK/BEZPEČNOSTNÍ POKYNY.....</b>	<b>60</b>	<b>HIBA ELHÁRÍTÁSA/ODSTRAŇOVÁNÍ PORUCH.....</b>	<b>75</b>
<b>ÁTTEKINTÉS/POPIS PŘÍSTROJE.....</b>	<b>65</b>	<b>FORDULJON A NESPRESSO CLUB-HOZ/KONTAKTUJTE NESPRESSO CLUB.....</b>	<b>76</b>
<b>MŰSZAKI ADATOK/TECHNICKÉ ÚDAJE.....</b>	<b>65</b>	<b>ÁRTALMATLANÍTÁSI ÉS KÖRNYEZETVÉDELMI ELŐÍRÁSOK/ LIKVIDACE ODPADU A OCHRANA ŽIVOTNÍHO PROSTŘEDÍ.....</b>	<b>76</b>
<b>ENERGIATAKARÉKOS ÜZEMMÓD/KONCEPT ÚSPORY ENERGIE.....</b>	<b>66</b>	<b>GARANCIA/ZÁRUKA.....</b>	<b>77</b>
<b>ELSŐ HASZNÁLAT ELŐTT, VAGY HOSSZABB ÜZEMSZÜNET UTÁN/ PRVNÍ POUŽITÍ NEBO POUŽITÍ PO DELŠÍ DOBĚ NEČINNOSTI.....</b>	<b>67</b>		
<b>KÁVÉFŐZÉS/PŘÍPRAVA KÁVY.....</b>	<b>68</b>		
<b>A VÍZMENNYISÉG BEÁLLÍTÁSA/ PROGRAMOVÁNÍ OBJEMU VODY.....</b>	<b>69</b>		
<b>A RENDSZER KIÜRÍTÉSE HOSSZABB ÜZEMSZÜNET ELŐTT, FAGYÁSVÉDELEMHEZ, VAGY JAVÍTÁS ELŐTT/VYPUŠTĚNÍ SYSTÉMU PŘED DELŠÍ DOBOU NEČINNOSTI, PŘED OPRAVOU NEBO JAKO OCHRANA PŘED MRAZEM.....</b>	<b>70</b>		
<b>A GYÁRI BEÁLLÍTÁSOK VISSZAÁLLÍTÁSA/OBNOVENÍ VÝROBNÍHO NASTAVENÍ.....</b>	<b>71</b>		
<b>VÍZKÖMENTESÍTÉS/ODVÁPŇENÍ.....</b>	<b>72</b>		
<b>TISZTÍTÁS/ČIŠTĚNÍ.....</b>	<b>74</b>		



**⚠ Figyelem: a biztonsági előírások a készülék részét képezik. Olvassa el figyelmesen az első használat előtt. Tartsa a készülék mellett, vagy olyan helyen ahol később is megtalálja.**

**⚠ Figyelmeztetés: ha ezt a jelet látja, az esetleges sérülések és károk megelőzése érdekében olvassa el a biztonsági előírásokat.**

**ℹ Információ: ha ezt a jelet látja, a készülék biztonságos és megfelelő használata érdekében vegye figyelembe az adott tanácsot.**

• A készülék az útmutatóban található előírásoknak megfelelően italok készítésére való.

- A készüléket kizárólag rendeltetésének megfelelően használja.
- A készüléket beltéri, nem szélsőséges hőmérsékleti viszonyok melletti használatra tervezték.
- Ügyeljen arra, hogy a készüléket ne érje közvetlen napsugárzás, illetve ne tartsa nedves vagy párák környezetben.
- A készülék kizárólag háztartási és ahhoz hasonló célú felhasználásra szolgál, mint például: üzletekben kialakított dolgozói konyhákban, irodákban és egyéb munkahelyeken, hotelés motelvendégek számára, egyéb lakókörnyezetekben és szálláshelyeken.
- A készüléket 8 év feletti gyermekek csak felügyelettel használhatják, és ha a biztonságos használatról illetve a használati kapcsolatos veszélyekről tájékoztatást kaptak. A tisztítást és karbantartást gyermekek ne

végezzék, kivéve ha idősebbek 8 évesnél, és egy felnőtt felügyeli őket.

- A készüléket és a kábelét tartsa távol a 8 év alatti gyermekektől.
- A készüléket korlátozott fizikai, érzékszervi vagy szellemi képességekkel rendelkező, vagy kevés tapasztalattal és szakismerettel rendelkező személyek csak felügyelettel használhatják, vagy ha a biztonságos használatról illetve a használati kapcsolatos veszélyekről tájékoztatást kaptak.
- Gyermekek ne játszanak a készülékkel.
- A gyártó nem vállal felelősséget a készülék kereskedelmi vagy nem megfelelő használatáért, az előírtaktól eltérő célú használatból következő károkért, hibás működtetésért, nem szakszerű javításért, illetve az utasítások be nem tartásáért, és ezekben az esetekben a garancia sem érvényes.

**Kerülje az áramütést és tüzet okozó helyzeteket.**

- Kerülje az áramütést és tüzet okozó helyzeteket.
- A készüléket csak megfelelő, könnyen elérhető, földelt elektromos hálózati csatlakozóhoz csatlakoztassa. Győződjön meg arról, hogy a hálózati feszültség megegyezik a készülék adattábláján feltüntetett feszültségértékkel. Nem megfelelő csatlakozás használata érvényteleníti a garanciát.

**A készüléket csak a telepítést követően csatlakoztassa.**

- Ne vezesse át a kábelt éles felületeken, ne szorítsa össze és ne hagyja lelogni.
- Védje a kábelt hőhatástól és nedvességtől.
- A sérült tápkábelt vagy csatlakozót kizárólag a gyártó, annak szervizpartnere vagy hasonló képesítésű szakember cserélheti ki a veszélyek elkerülése végett.

- Ha a kábel sérült vagy a csatlakozó, ne üzemeltesse a készüléket. A készüléket juttassa vissza a *Nespresso Club* címére vagy a *Nespresso* hivatalos képviselőjéhez.
  - Ha szükség van hosszabbítókábelre, kizárólag legalább 1.5 mm<sup>2</sup> keresztmetszetű vagy a bemeneti áramnak megfelelő földelt vezetőkábelt használjon.
  - A veszélyes sérülések elkerülése érdekében soha ne helyezze a készüléket forró felületre vagy annak közelébe, például radiátor, főzőlap, sütő, gázégő vagy hasonló eszközök és nyílt láng közelébe.
  - A készüléket mindig vízszintes, szilárd és sima felületre tegye. A felületnek ellenállónak kell lennie a hővel és folyadékokkal – vízzel, kávéval, vízkőoldóval és hasonlókkal – szemben.
  - A készüléket használat közben ne helyezze el fülkében.
  - Ha hosszabb ideig nem használja a készüléket, húzza ki a tápkábelt a hálózatról. Ilyenkor mindig a konnektordugót fogja, és soha ne a kábelt húzza, mert a kábel megsérülhet!
  - Tisztítás és javítás előtt húzza ki a dugót a konnektorból, és hagyja kihűlni a készüléket.
  - A készülék hálózatról való leválasztásához állítsa le a működést, majd húzza ki a csatlakozót a fali aljzatból.
  - Soha ne fogja meg a kábelt nedves kézzel!
  - A készüléket vagy alkatrészeit nem szabad vízbe vagy más folyadékba meríteni.
  - A készüléket vagy alkatrészeit soha ne tegye mosogatógépbe.
  - A vízzel érintkező elektromos részek veszélyesek, halálos áramütést okozhatnak.
  - A vízzel érintkező elektromos részek veszélyesek, halálos áramütést okozhatnak.
  - A készülék nyílásaiba ne dugjon semmit! Tűz és áramütés lehet a következménye!
  - A gyártó által nem javasolt tartozékok használata tüzet, elektrosokkot illetve személyi sérülést okozhat.
- A készülék használatakor kerülje a lehetséges sérüléseket.**
- Működtetés közben soha ne hagyja felügyelet nélkül a készüléket.
  - Ne használja a készüléket, ha a készülék sérült vagy nem működik megfelelően. Azonnal húzza ki a dugót a konnektorból. Ellenőrzésre, javításra vagy beállításra a készüléket juttassa el a *Nespresso Club* címére vagy a *Nespresso* hivatalos képviselőjéhez.
  - A sérült készülék áramütést, égési sérülést és tüzet okozhat.
  - A készülék működése közben mindig zárja le teljesen a kapszulakart, és soha ne nyissa fel. Ilyenkor leforrázhatja magát.
  - Ne tegye az ujját a kávékifolyó alá, mert leforrázhatja magát.
  - Ne dugja be az ujját a kapszularekeszbe vagy a kapszulartartóba. Sérülést okozhat!
  - Ha a kapszulát a pengék nem fúrják át, a víz a kapszula köré folyhat, és a készülék megsérülhet.
  - Soha ne használjon sérült, deformálódott vagy használt kapszulát.
  - Ha kapszula szorult a kapszularekeszbe, a további használat előtt kapcsolja ki a gépet, és húzza ki a dugót a konnektorból. Hívja a *Nespresso Club* munkatársát vagy a *Nespresso* hivatalos képviselőjét.
  - Csak friss ivóvizet töltsön a víztartályba.
  - Ha a készüléket huzamosabb ideig nem használja (pl. vakáció), a víztartályt ürítse ki.
  - Ha a készüléket a hátsó végén vagy néhány napig nem használta, cserélje ki a víztartályban lévő vizet.
  - Ne érintse meg a forró felületeket. Használjon fogót, védett

- felületeket vagy fogantyúkat.
- Ne használjon erős súroló- vagy oldószer. A készüléket nedves ruhával és kímélő tisztítószerrel tisztítsa meg.
  - A gép tisztításához csak tiszta eszközöket használjon.
  - Amikor kicsomagolja a készüléket, vegye le és dobja ki a műanyag fóliát.
  - A készüléket *Nespresso* kávékapszulákkal való használatra tervezték, amelyeket a *Nespresso Club-on* keresztül vagy a *Nespresso* hivatalos képviselőjénél szerezhet be.
  - Minden *Nespresso* készüléknek szigorú követelményeknek kell megfelelnie. A megbízhatóság ellenőrzésére szolgáló teszteklet véletlenszerűen kiválasztott készülékeken, gyakorlati használat során hajtjuk végre. Néhány készüléken ezért látszódnak korábbi használatra utaló jelek.
  - A *Nespresso* fenntartja a jogot az utasítások előzetes figyelmeztetés

nélkül történő megváltoztatására.

### Vízkömentesítés

- Helyes használat esetén a *Nespresso* vízkömentesítő elősegíti gépe megfelelő működését a készülék élettartama alatt, és gondoskodik arról, hogy az Ön kávéja ugyanolyan tökéletes legyen, mint az első alkalommal.
- Tejhabosító nélküli, vagy azzal rendelkező készülékek vízkömentesítését külön figyelmeztetés vagy a használati útmutató segítségével végezheti el.

### ŐRIZZE MEG EZT A

### HASZNÁLATI ÚTMUTATÓT

**Adja át a készülék későbbi használojának.**

**A használati utasítás**

**letölthető PDF formátumban a [www.nespresso.com](http://www.nespresso.com)**

**oldalról.**



**⚠️ Pozor: bezpečnostní pokyny jsou součástí přístroje. Pozorně si je přečtěte před prvním použitím vašeho nového přístroje. Uchovávejte je na místě, kde budou kdykoli k dispozici.**

**⚠️ Pozor: pokud uvidíte tento symbol, přečtěte si bezpečnostní pokyny, abyste předešli možnému úrazu nebo poškození přístroje.**

**ℹ️ Informace: pokud uvidíte tento symbol, vemte na vědomí doporučení pro bezpečné a správné používání vašeho přístroje.**

- Přístroj je určen pro přípravu nápojů v souladu s těmito pokyny.
- Nepoužívejte přístroj k jinému, než danému účelu.
- Přístroj byl navržen pro použití v

interiéru, pouze za standardních teplotních podmínek.

- Chraňte přístroj před přímým slunečním svitem, vlhkostí a delším působením vody.
- Tento přístroj je určen pro používání v domácnosti a podobné využití, jako: v zaměstnaneckých kuchyňkách obchodů, kanceláří a jiných pracovištích; klienty v hotelech, motelech a ostatních ubytovacích zařízeních.
- Děti ve věku od 8 let mohou přístroj používat jen pod dohledem nebo byly-li seznámeny s bezpečnostními pokyny a jsou si plně vědomy rizika s manipulací souvisejícím. Čištění a údržbu nesmí provádět děti bez dozoru.
- Zajistěte, aby byl přístroj i přívodní kabel mimo dosah dětí mladších 8 let.
- Osoby se sníženými fyzickými, smyslovými či duševními schopnostmi nebo s nedostatkem znalostí a zkušeností mohou

přístroj používat jen pod dohledem nebo byly-li seznámeny s bezpečnostními pokyny a jsou si vědomy rizika s manipulací souvisejícím.

- Dohlédněte na děti, aby si s přístrojem nehrály.
- Výrobce nepřebírá žádnou odpovědnost a záruka se nevztahuje na: komerční využití přístroje, nevhodné zacházení či použití, škody způsobené používáním k jiným účelům, nesprávnou činností, neprofesionálními opravami nebo nedodržováním bezpečnostních pokynů.

### **Ochrana před úrazem elektrickým proudem a proti požáru.**

- V případě nebezpečí: ihned vytáhněte zástrčku ze zásuvky.
- Přístroj připojujte pouze do vhodných, snadno dostupných a uzemněných elektrických zásuvek. Ujistěte se, že napětí

elektrického zdroje je stejné jako napětí uvedené na štítku přístroje. Nesprávné připojení vede k zániku záruky.

### **Přístroj může být zapojen do sítě až po kompletní instalaci.**

- Netahejte kabel přes ostré hrany, přisvorkujte jej nebo nechte volně viset.
- Ujistěte se, že kabel není vystaven nadměrnému žáru ani vlhkosti.
- Pokud jsou kabel nebo zástrčka poškozené, musí být, z důvodu bezpečnosti, vyměněné výrobcem, jeho servisem nebo jinou kvalifikovanou osobou.
- Pokud jsou kabel nebo zástrčka poškozené, přístroj nepoužívejte. Obratě se na *Nespresso Club* nebo autorizovaného zástupce *Nespresso*.
- Je-li nutné použít prodlužovací kabel, používejte pouze uzemněný kabel s vodičem o průměru alespoň 1,5 mm a odpovídajícího

příkonu.

- Abyste předešli nebezpečí, nikdy neumísťujte přístroj na/k horkým plochám, jako jsou radiátory, trouby, plynové hořáky apod.
- Přístroj postavte na vodorovný, stabilní a rovný povrch. Povrch musí být odolný vůči teple a tekutinám, jako jsou káva, voda, odvápnovací prostředek apod.
- Přístroj nesmí být při používání umístěn ve skříňce.
- Odpojte přístroj ze sítě, pokud jej nebudete delší dobu používat. Odpojte přístroj vytažením zástrčky, nikoli tahem za kabel, mohlo by dojít k poškození kabelu.
- Před čištěním a servisem přístroje jej odpojte od elektrického proudu a nechte vychladnout.
- Chcete-li přístroj odpojit, ukončete veškerou přípravu nápojů a následně vyjměte koncovku kabelu ze zásuvky.
- Nikdy nesahejte na kabel mokryma rukama.
- Nikdy neponořujte přístroj či jeho

části do vody ani jiné tekutiny.

- Nikdy nevkládejte přístroj či jeho části do myčky nádobí.
- Elektrický proud je v kombinaci s vodou nebezpečný a může vést ke smrtelnému úrazu.
- Přístroj nerozebírejte. Je pod napětím!
- Do otvorů přístroje nevkládejte žádné předměty. V opačném případě může dojít k požáru či úrazu elektrickým proudem!
- Používání příslušenství, které není doporučeno výrobcem může způsobit požár, úraz elektrickým proudem nebo zranění osob.

### **Ochrana před úrazem během provozu přístroje.**

- Nikdy nenechávejte přístroj během provozu bez dozoru.
- Nepoužívejte přístroj, pokud je poškozený nebo nepracuje správně. Okamžitě vytáhněte zástrčku ze zásuvky. Kontaktujte *Nespresso Club* nebo autorizovaného zástupce

*Nespresso* pro opravy, servisní zásahy nebo úpravy přístroje.

- Poškozený přístroj může způsobit úraz elektrickým proudem, popálení a požár.
- Vždy zcela uzavřete páku přístroje a neotevírejte ji za chodu přístroje. Nebezpečí opaření!
- Nikdy nesahejte pod výpusť kávy, hrozí nebezpečí opaření.
- Nikdy nesahejte do prostoru pro vkládání a odstraňování kapslí. Nebezpečí úrazu!
- Při neproražení kapsle čepelemi může dojít k protékání vody okolo kapsle a poškození přístroje.
- Nikdy nepoužívejte již použité, poškozené nebo deformované kapsle.
- Pokud je kapsle zablokována v prostoru pro kapsle, vypněte přístroj a odpojte jej z elektrického proudu. Kontaktujte *Nespresso* Club nebo autorizovaného zástupce *Nespresso*.
- Naplňte nádobu na vodu čerstvou pitnou vodou.

- Vyprázdněte nádobu na vodu, pokud nebudete přístroj delší dobu používat.
- Vyměňte vodu v nádobě na vodu, pokud jste přístroj nepoužívali během víkendů či jiného delšího časového úseku.
- Nepoužívejte přístroj bez odkapávací nádoby a mřížky, abyste předešli riziku vylití či vystříknutí tekutiny na okolní plochy.
- Nepoužívejte žádný agresivní čisticí prostředek. Povrch přístroje otírejte vlhkým hadříkem a jemným čisticím prostředkem.
- K čištění kávovaru použijte pouze čisté vhodné pomůcky.
- Při vybalování přístroje odstraňte plastovou fólii z odkapávací mřížky a vyhoďte ji.
- Tento přístroj je navržen pro *Nespresso* kávové kapsle, které jsou dostupné výhradně v *Nespresso* Clubu a *Nespresso* Boutiques.
- Všechny *Nespresso* přístroje procházejí přísnými kontrolními

testy. Testy kvality se v praxi provádějí na náhodně vybraných kávovarech, proto mohou být patrné stopy předchozího použití.

- *Nespresso* si vyhrazuje právo na změnu návodu k použití bez předchozího upozornění.

### Odvápnění

- *Nespresso* odvápnovací prostředek, je-li používán správně, pomáhá zajistit řádné fungování vašeho přístroje po dobu jeho životnosti a zajistí dokonalý požitek z kávy, den za dnem.
- Kávovary a kávovary s mléčným řešením odvápnujte podle doporučení v Návodu k použití nebo podle signalizace.

### USCHOVEJTE TENTO NÁVOD

**Předejte jej dalšímu uživateli.**

**Tento návod k použití je k dispozici také v PDF verzi na [nespresso.com](https://www.nespresso.com)**



# ÁTTEKINTÉS/ POPIS PŘÍSTROJE

# MŰSZAKI ADATOK/ TECHNICKÉ ÚDAJE

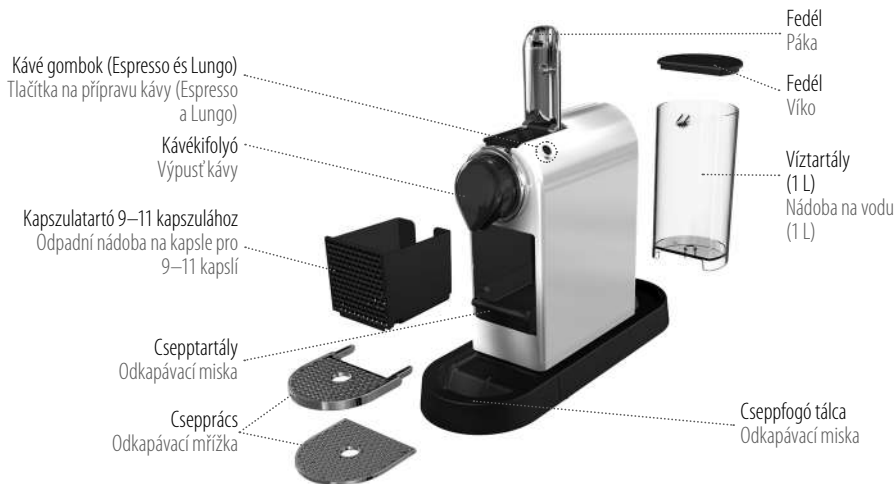

XN741	
	13 cm  27,8 cm  37,2 cm
	220–240 V, 50–60 Hz, 1260 W
<b>P</b>	Max./max. 19 bar/barů
	3,4 Kg
	1 L

# A CSOMAG TARTALMA/ OBSAH BALENÍ



Kávéfőző  
Kávovar



Nespresso kóstoló kapszulaszett  
Nespresso testovací balíček



"Üdvözöljük a Nespresso világában" című mappa  
Nespresso testovací balíček

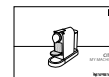

Használati utasítás  
Uživatelská příručka



# ENERGIATAKARÉKOS ÜZEMMÓD/ KONCEPT ÚSPORY ENERGIE

A készülék energiatakarékos üzemmóddal rendelkezik. A készülék automatikusan kikapcsolt állapotba kerül 9 perc után.  
Tento přístroj je vybaven funkcí úspory energie. Přístroj se automaticky vypne po 9 minutách nečinnosti.

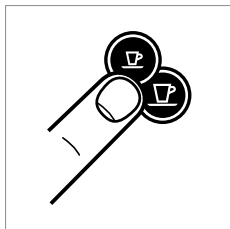

A bekapcsoláshoz nyomja meg az Espresso vagy a Lungo gombot.  
Stiskněte tlačítko Espresso nebo Lungo pro opětovné zapnutí přístroje.

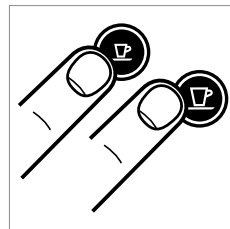

Az automatikus készenlét előtti kikapcsoláshoz nyomja meg az Espresso és a Lungo gombokat egyszerre.  
Pro vypnutí kávovaru před automatickým přechodem do pohotovostního režimu stiskněte současně tlačítka Espresso a Lungo.

## A beállítás megváltoztatásához:

### Pro změnu nastavení:

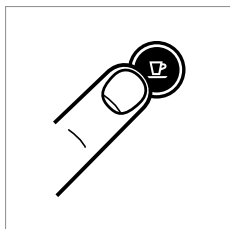

1. A kikapcsolt készüléken nyomja meg, és tartsa lenyomva az Espresso gombot 3 másodpercig.  
1. Stiskněte a přidržte tlačítko Espresso po dobu 3 vteřin u vypnutého přístroje.

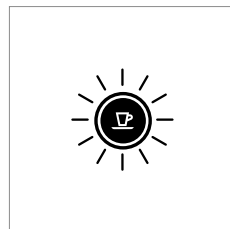

2. Az Espresso gomb felvilan, mutatva az aktuális beállítást.  
2. Tlačítko Espresso se rozblíká a zobrazí aktuální nastavení.

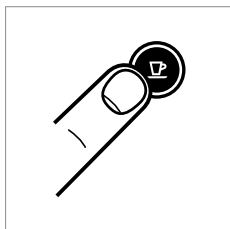

3. Ennek megváltoztatásához nyomja meg az Espresso gombot: Egyszer a 9 perc utáni kikapcsolt állapothoz. Még egyszer a 30 perc utáni kikapcsolt állapothoz  
3. Stiskněte tlačítko Espresso pro změnu nastavení: Jednou pro automatické vypnutí po 9 minutách nečinnosti. Dvakrát pro automatické vypnutí po 30 minutách nečinnosti.

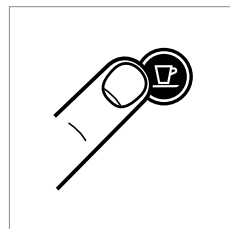

4. Az energiatakarékos üzemmódból való kilépéshez nyomja le 3 másodpercig a Lungo gombot.  
4. Pro opuštění funkce úspory energie stiskněte tlačítko Lungo na minimálně 3 vteřiny.

# ELSŐ HASZNÁLAT ELŐTT, VAGY HOSSZABB ÜZEMSZÜNET UTÁN/PRVNÍ POUŽITÍ NEBO POUŽITÍ PO DELŠÍ DOBĚ NEČINNOSTI

HU

CZ

**⚠ FIGYELEM: áramütés és tüzeset elkerülése érdekében először olvassa el a biztonsági előírásokat.**

**⚠ VAROVÁNÍ: nejdříve si přečtěte bezpečnostní pokyny, vyhněte se tak riziku zásahu elektrickým proudem a požáru.**

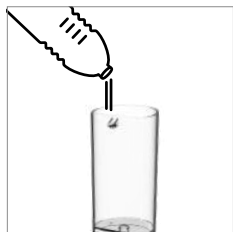

1. Öblítse ki, majd töltsze meg a víztartályt ivóvízzel.
1. Opláchněte nádobu na vodu předtím, než ji naplníte pitnou vodou.



2. Tegyen egy edényt (min. 1 L) a kávékifolyó alá.
2. Postavte pod výpusť kávy nádobu o objemu minimálně 1 L.

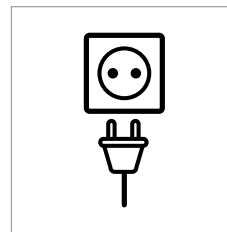

3. Csatlakoztassa a konnektorba.
3. Zapojte přístroj do zásuvky.

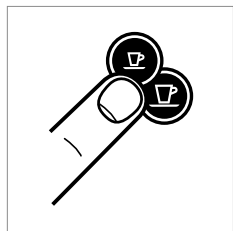

4. Nyomja meg az Espresso és Lungo gombokat a gép bekapcsolásához.
4. Pro aktivaci přístroje stiskněte tlačítko Espresso nebo Lungo.

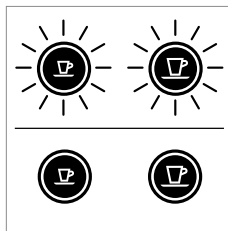

- Villogó fény: felfűtés  
(25 másodperc)  
Tlačítka blikají: nahřívání  
(25 vteřin)

- Folyamatos fény: készenlét  
Tlačítka svítí: přístroj je připraven k použití

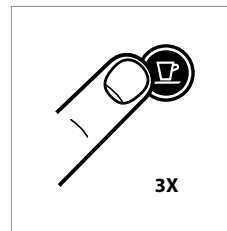

5. Nyomja meg a Lungo gombot a gép átmosásához. Ismételje meg 3-szor.
5. Stiskněte tlačítko Lungo pro vypláchnutí přístroje. Opakujte třikrát.

# HU KÁVÉFŐZÉS/ CZ PŘÍPRAVA KÁVY

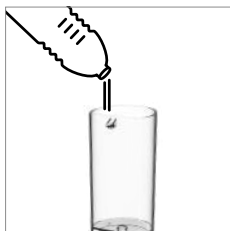

1. Öblítse ki, majd töltsze meg a víztartályt ivóvízzel.

1. Opláchněte nádobu na vodu a naplňte ji pitnou vodou.

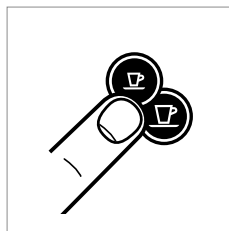

2. Nyomja meg az Espresso és Lungo gombokat a gép bekapcsolásához.  
2. Pro aktivaci přístroje stiskněte tlačítko Espresso nebo Lungo.

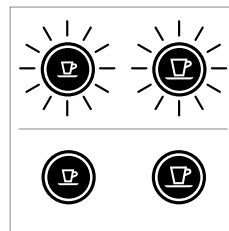

Villogó fény: felfűtés (25 másodperc)  
Tlačítka blikkaji: nahřívání (25 vteřin)

Folyamatos fény: készenlét  
Tlačítka svít: přístroj je připraven k použití



3. Emelje fel a kart teljesen, és helyezzen be egy kapszulát.  
3. Zvedněte úplně páku a vložte kapsli.

**⚠ VIGYÁZAT:** ne nyissa fel a kart működés közben, és ügyeljen a biztonsági előírásokra, elkerülendő az esetleges sérüléseket.

**ℹ MEGJEGYZÉS:** a felfűtés közben megnyomhatja valamelyik villogó gombot. A kávéfőzés a készenlét után automatikusan elindul.

**⚠ VAROVNÍ:** nezvedejte páku za chodu přístroje a řiďte se bezpečnostními pokyny. Předejdete tak úrazu.

**ℹ POZNÁMKA:** již během nahřívání můžete stisknout tlačítko na přípravu kávy. Káva poteče po nahřátí.



4. Zárja le a kart, és helyezzen egy csészét a kávékifolyó alá.  
4. Zavřete páku a postavte pod výpusť kávy šálek.

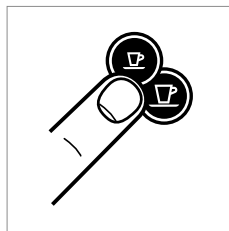

5. Nyomja meg az Espresso (40 ml) vagy a Lungo (110 ml) gombot az elindításhoz. A főzés automatikusan áll le. A kávé megállításához, vagy plussz mennyiséghez nyomja meg újra.  
5. Stiskněte tlačítko Espresso (40 ml) nebo Lungo (110 ml). Příprava kávy se ukončí automaticky. Pro předčasné zastavení proudu nebo doplnění šálku stiskněte znovu totéž tlačítko.



6. Vegye el a csészét. Nyissa ki, majd csukja le a kart, hogy a kapszula a kapszulatartóba essen.  
6. Odeberte šálek. Zvedněte a zavřete páku, použitá kapsle bude odstraněna do kontejneru na použité kapsle.

# A VÍZMENNYISÉG BEÁLLÍTÁSA/ PROGRAMOVÁNÍ OBJEMU VODY

HU

CZ

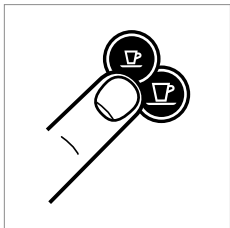

1. Kapcsolja be a gépet, és várjon amíg üzemműködés nem lesz (folyamatos fény).  
1. Zapněte přístroj a počkejte, až bude připraven k použití (tlačítka svítí).



2. Töltse fel a víztartályt ivóvízzel, és tegyen a gépbe egy kapszulát.  
2. Naplňte nádobu na vodu pitnou vodou a vložte kapsli.



3. Helyezzen egy csészét a kávékifolyó alá.  
3. Postavte pod výpusť kávy šálek.

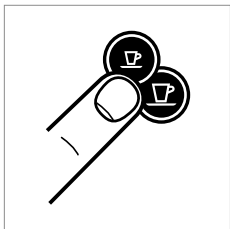

4. Tartsa lenyomva az Espresso vagy Lungo gombot.  
4. Stiskněte a držte tlačítko Espresso nebo Lungo.

5. Engedje el, amikor a megfelelő mennyiség kifolyt.  
5. Pustte tlačítko, jakmile dosáhnete požadovaného objemu.

6. A vízmennyiség eltárolva.  
6. Objem vody je teď nastaven pro dané tlačítko.

# HU A RENDSZER KIÜRÍTÉSE HOSSZABB ÜZEMSZÜNET CZ ELŐTT, FAGYÁSVÉDELEMHEZ, VAGY JAVÍTÁS ELŐTT/ VYPUŠTĚNÍ SYSTÉMU PŘED DELŠÍ DOBOU NEČINNOSTI, PŘED OPRAVOU NEBO JAKO OCHRANA PŘED MRAZEM

**ⓘ FONTOS: a készülék a kiürítés után 10 percen keresztül nem használható.**

**ⓘ POZNÁMKA: přístroj bude zablokován po dobu 10 minut po vypuštění.**

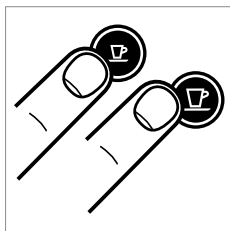

1. Az üritési módba való belépéshez nyomja meg az Espresso és Lungo gombot, hogy kikapcsoljon a gép.

1. Pro vstup do režimu vypouštění stiskněte současně tlačítka Espresso a Lungo, čímž vypnete přístroj.



2. Vegye ki a víztartályt, és nyissa fel a kart.  
2. Vyjměte nádobu na vodu a zvedněte páku.

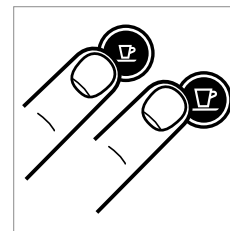

3. Nyomja le az Espresso és Lungo gombot 3 másodpercig.  
3. Stiskněte a přidržte tlačítka Espresso a Lungo po dobu 3 vteřin.

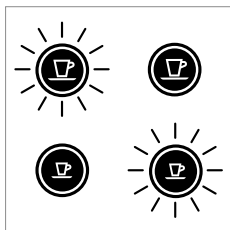

A két gomb váltakozva villog. Obě LED diody střídavě blikají.



4. Csukja le a kart.  
4. Zavřete páku.

5. A gép automatikusan kikapcsol.  
5. Přístroj se automaticky vypne.

6. Űritse ki és tisztítsa el a kapszulatartót és a csepptálcát.  
6. Vyprázdněte a vymyjte kontejner na použité kapsle a odkapávací misku.

# A GYÁRI BEÁLLÍTÁSOK VISSZAÁLLÍTÁSA/ OBNOVENÍ VÝROBNÍHO NASTAVENÍ

HU

CZ

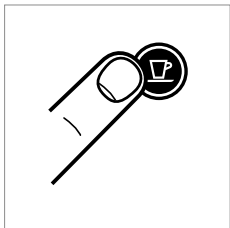

1. A kikapcsolt készüléken tartsa a Lungo gombot lenyomva 5 másodpercig.
1. Během vypínání přístroje stiskněte a přidržte tlačítko Lungo po dobu 5 vteřin.

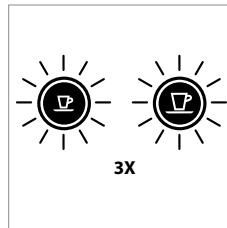

2. A gombok 3-szor, gyorsan felvillannak, jelezvén a gyári beállítások visszaállítását.
2. LED diody třikrát rychle zablikají pro potvrzení obnovení výrobního nastavení.

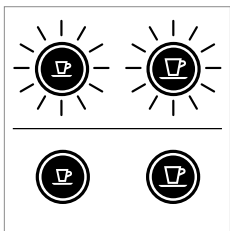

3. A gombok folyamatosan villognak a megszokott módon, amíg a felfűtés tart.
3. Poté budou LED diody blikat stejně jako při nahřívání, dokud nebude přístroj připraven k použití.

Folyamatos fény: készenlét.

Tlačítka svítí: přístroj je připraven k použití.

## Gyári beállítások:

Espresso csésze: 40 ml

Lungo csésze: 110 ml

Energiatakarékos mód: 9 perc

## Výrobní nastavení:

Šálek Espresso: 40 ml

Šálek Lungo: 110 ml

Automatické vypnutí: po 9 minutách

**i MEGJEGYZÉS: az időtartam körülbelül 15 perc.**

**i POZNÁMKA: doba trvání cca 15 minut.**



1. Távolítsa el a kapszulát és zárja le a kart.  
1. Vyjmíte kapsli a zavěte páku.



2. Úrítse ki a cseptálcát és a kapszulartartót.  
2. Vyprázdňte odkapávací misku a kontejner na použité kapsle.

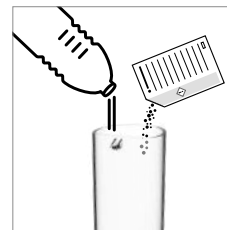

3. Töltön a víztartályba 0.5 L ivóvizet és 1 adag Nespresso vízkőmentesítő szert.  
3. Nalijte do nádoby na vodu jednu dávku odvápnovacího prostředku Nespresso a 0.5 L vody.



4. Helyezzen egy legalább 1 literes edényt a kávékifolyó alá.  
4. Postavte pod výpust' kávy nádobu o objemu minimálně 1 L.

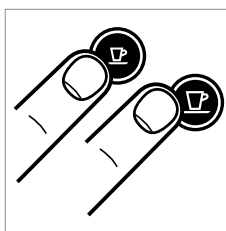

5. A vízkőmentesítő módba való belépéshez, a bekapcsolt készüléken nyomja le 3 másodpercig egyszerre az Espresso és Lungo gombokat.  
5. Pro vstup do režimu odvápnění stiskněte a přidržte tlačítka Espresso a Lungo po dobu 3 vteřin.

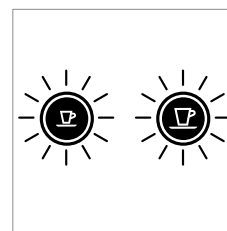

Mindkét gomb villog. Obě LED diody blikají.

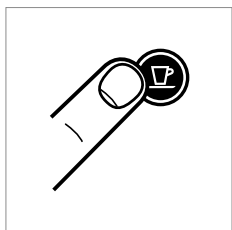

6. Nyomja meg a Lungo gombot és várjon, amíg a víztartály kiürül.  
6. Stiskněte tlačítko Lungo a počkejte, až se nádoba na vodu vyprázdní.



7. Töltse vissza a víztartályba a használt vízkőmentesítő folyadékot az edényből, és ismételje meg a 4. és 6. lépéseket.  
7. Naplňte nádobu na vodu použitým odvápnovacím roztokem a zopakujte kroky 4 a 6.

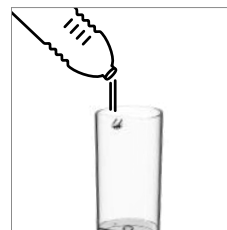

8. Úrítse és öblítse ki a víztartályt. Töltse meg ivóvízzel.  
8. Vyprázdňte a důkladně vypláchněte nádobu na vodu. Naplňte ji pitnou vodou.



9. Amint kész, ismételje meg a 4. és 6. lépéseket a gép átöblítéséhez.

9. Poté spustíte proces proplachování zopakováním kroků 4 a 6.

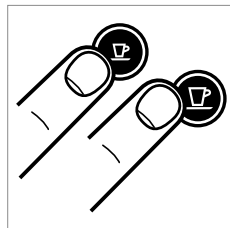

10. A vízkömentesítő módból való kilépéshez nyomja le 3 másodpercig egyszerre az Espresso és Lungo gombokat.

10. Pro ukončení režimu odvápnění stiskněte a přidržte tlačítka Espresso a Lungo po dobu 3 vteřin.

11. A gép most használatra kész.

11. Přístroj je připraven k použití.

**⚠ FIGYELEM:** a vízköoldó egészségre ártalmas lehet. Ne kerüljön szembe, bőrre vagy más felületre. Az alábbi táblázatból kiderül, hogy a vízkeménység függvényében milyen gyakran kell vízkömentesíteni a készüléket az optimális működéshez. Ha további információra van szüksége a vízkömentesítéssel kapcsolatban, forduljon a *Nespresso Club*-hoz.

**⚠ UPOZORNĚNÍ:** roztok pro odvápnění může být škodlivý. Vyhněte se kontaktu s očima, pokožkou a jakýmkoli povrchem. Následující tabulka vám ukáže, jak často je potřeba provést odvápnění, aby váš kávovar fungoval optimálně. Toto závisí na tvrdosti vody. Dodatečné informace ohledně odvápnění získáte kontaktováním vašeho *Nespresso Clubu*.

Vízkeménység:			Vízkömentesítés:		fH	Francia keménységi fok
Tvrđost vody:			Odvápněte po:			Fr. stupnice
fH	dH	CaCO <sub>3</sub>	Šálky, Csészék (40 ml)		dH	Német keménységi fok
36	20	360 mg/l	300			Ném. stupnice
18	10	180 mg/l	600		CaCO <sub>3</sub>	Kalciumkarbonát
0	0	0 mg/l	1200			Uhlíctan vápenatý

**⚠ FIGYELMEZTETÉS:****A készüléket vagy alkatrészeit soha ne merítse vízbe.**

Húzza ki az elektromos csatlakozót tisztítás előtt.

Ne használjon erős súroló- vagy oldószeret.

Ne használjon éles eszközöket, keféket vagy erős dörzsölőszert.

Ne tegye mosogatógépbe.

**⚠ VÝSTRAHA:****Nikdy neponožujte přístroj nebo jeho části do vody.**

Nikdy neponožujte přístroj nebo jeho části do vody.

Ujistěte se, že je přístroj před čištěním odpojen ze sítě.

Nepoužívejte žádný agresivní čisticí prostředek.

Nepoužívejte ostré ani drsné předměty nebo kartáče.

Nemyjte přístroj v myčce nádobí.

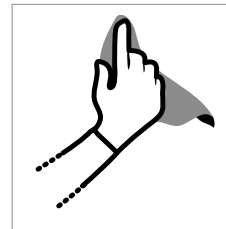

A kávékifolyót rendszeresen, nedves ruhával tisztítsa. Vypusť kávy pravidelně čistěte jemným a vlhkým hadříkem.



A karbantartási egységet résenként el lehet távolítani a könnyebb tisztítás érdekében. Jednotlivé součástky lze vyjmout pro snazší čištění.

# HIBA ELHÁRÍTÁSA/ODSTRAŇOVÁNÍ PORUCH

HU

CZ

A jelzőlámpák nem világítanak.	→ <b>Ellenőrizze</b> az áramellátást, dugót, feszültséget és biztosítékokat. <b>Problémájával forduljon a Nespresso Club-hoz.</b>
Nincs kávé / nincs víz.	→ Első használat: öblítse át a készüléket max. 55°C hőmérsékletű meleg vízzel a 67. oldalon levő utasítások szerint. → Üres a víztartály. <b>Töltse fel</b> a víztartályt. → Szükség esetén <b>vizkötelenítsen</b> ; lásd vizkömentesítés.
A kávé lassan folyik ki.	→ A kifolyás sebessége függ a kávé fajtájától. → Szükség esetén <b>vizkötelenítsen</b> ; lásd vizkömentesítés.
A kávé nem elég forró.	→ <b>Melegítse elő</b> a csészét. → Szükség esetén <b>vizkötelenítsen</b> ; lásd vizkömentesítés.
Nem tömített a kapszula környéke (víz van a kapszulatartóban).	→ Korrigálja a <b>kapszula helyzetét</b> . Tartós tömítetlenségénél kérjük, forduljon a Nespresso Club-hoz.
Rendszertelen szaggatott villogás.	→ <b>Juttassa el szakszervizbe a készüléket</b> , vagy forduljon a Nespresso Club-hoz.
Nem kávé, csak víz folyik ki (pedig van betéve kapszula).	→ Probléma esetén hívja fel a Nespresso Club-ot.

Kontrolka nesvíti.	→ <b>Zkontrolujte</b> elektrický rozvod, zástrčku, napětí a pojistky. V případě problémů <b>volejte Nespresso Club</b> .
Žádná káva, žádná voda.	→ První použití: podle instrukcí na stránce 67 propláchněte kávovar teplou vodou o maximální teplotě 55°C. → Zásobník vody je prázdný. <b>Naplňte</b> zásobník vody. → <b>Odvápněte</b> v případě potřeby; viz část Odvápňení.
Káva vytéká velmi pomalu.	→ Výtoková rychlost závisí na druhu zvolené kávy. → <b>Odvápněte</b> v případě potřeby; viz část Odvápňení.
Káva není dostatečně horká.	→ <b>Předehřejte</b> šálek. → <b>Odvápněte</b> v případě potřeby.
Prostor pro kapsle netěsní (voda v odpadní nádobě na kapsle).	→ <b>Správně umístěte</b> kapsli. Pokud netěsnost přetrvává, volejte Nespresso Club.
Blikání v nepravidelném intervalu.	→ <b>Odešlete</b> přístroj k opravě, nebo volejte Nespresso Club.
Žádná káva, vytéká pouze voda (ačkoli je vložena kapsle).	→ V případě problémů volejte Nespresso Club.

**HU** FORDULJON A *NESPRESSO* CLUB-HOZ/

**CZ** KONTAKTUJTE *NESPRESSO* CLUB

---

Ha további információra, tanácsra van szüksége, vagy bármilyen probléma merülne fel, hívja a *Nespresso* Clubot vagy a *Nespresso* hivatalos képviselőjét.

A legközelebbi *Nespresso* Club vagy a *Nespresso* hivatalos képviselőjének elérhetőségeit megtalálja a géphez mellékelte és a [www.nespresso.com](http://www.nespresso.com) oldalon is olvasható „Üdvözljük a *Nespresso* világában” című prospektusban.

Potřebujete-li asistenci v případě potíží nebo odbornou radu, kontaktujte *Nespresso* Club nebo autorizovaného prodejce.

Kontakt na nejbližší *Nespresso* Club nebo na nejbližšího autorizovaného prodejce najdete v deskách s informacemi o *Nespresso* systému, které jsou součástí balení, nebo na [www.nespresso.com](http://www.nespresso.com)

## ÁRTALMATLANÍTÁSI ÉS KÖRNYEZETVÉDELMI ELŐÍRÁSOK/ LIKVIDACE ODPADU A OCHRANA ŽIVOTNÍHO PROSTŘEDÍ

---

A készülék megfelel az EU 2012/19/EK irányelvének. A csomagolóanyagok és a készülék újrahasznosítható anyagokat tartalmaznak. A készülékben javítható vagy újrahasznosítható alkatrészek és anyagok vannak. A szelektív hulladékgyűjtés lehetővé teszi ezeknek az anyagoknak az újrahasznosítását. A készüléket juttassa el egy gyűjtőpontra. Az ártalmatlanítás módjáról a helyi illetékes hatóságoktól kaphat információkat. Ismerje meg jobban a *Nespresso* fenntarthatósági stratégiáját, és látogasson meg minket a [www.nespresso.com/positive](http://www.nespresso.com/positive) weboldalon.

Tento přístroj odpovídá směrnici EU 2012/19/EC. Obaly a přístroj obsahují recyklovatelné materiály. Váš přístroj obsahuje cenný materiál, který může být obnoven nebo recyklován.

Třídění ostatního odpadu na jednotlivé druhy zjednodušuje recyklaci cenných surovin. Odložte přístroj na sběrném místě. Informace o likvidaci můžete získat od místních správních orgánů.

Pokud se chcete dozvědět více o *Nespresso* strategii udržitelnosti, navštivte [www.nespresso.com/positive](http://www.nespresso.com/positive)

# GARANCIA/ ZÁRUKA

---

HU

CZ

A Krups készülékgaranciája anyaghibára és gyártási hibára terjed ki a vásárlásától számított két évig. A garancia ideje alatt a Krups saját döntése szerint díjmentesen megjavítja vagy kicseréli a hibás termékeket. A kijavított vagy kicserélt termék garanciája az eredeti garanciából hátralévő időre, vagy 6 hónapra érvényes (amelyik több). A korlátozott garancia nem érvényes akkor, ha a meghibásodás baleset, nem rendeltetésszerű használat, nem megfelelő karbantartás vagy a rendeltetésszerű használatból fakadó elhasználódás miatt következik be. A korlátozott garancia feltételei nem zárják ki, korlátozzák vagy módosítják az Önre – a termék megvásárlásával megszerzett – kötelező érvényű, törvényerejű jogokat, hanem azok kiegészítéseként szolgálnak. Ha úgy véli, hogy terméke hibás, forduljon a Krups ügyfélszolgálatához, ahol tájékoztatják arról, hova küldje vagy vigye a javítandó készüléket.

Krups poskytuje u tohoto produktu záruku na vady materiálu a práce po dobu dvou let od data nákupu. Během tohoto období vám opraví nebo nahradí, dle vlastního uvážení, jakýkoli vadný produkt bez dalších nákladů pro majitele. Náhradní produkty nebo opravené části budou mít záruku po dobu zbylé části původní záruční doby nebo po dobu šesti měsíců, podle toho, které období je delší. Tato záruka neplatí na vady způsobené nehodou, špatným používáním, nevhodnou údržbou, nebo běžným opotřebením. Kromě rozsahu, definovaného platným zákonem, tyto záruční podmínky nevylučují, neomezuji ani neupravují povinná statutární práva, platná pro prodej produktu a jsou jejich rozšířením. Pokud jste přesvědčeni, že tento produkt je vadný, kontaktujte společnost *Nespresso* ohledně pokynů pro zaslání nebo odevzdání přístroje do opravy.

*Nespresso* is een exclusief systeem om het perfecte kopje espresso te bereiden, keer op keer.

Alle *Nespresso* machines zijn uitgerust met een uniek extractiesysteem dat tot 19 bar druk garandeert. Iedere parameter is met grote precisie berekend om te verzekeren dat alle aroma's van iedere capsule volledig onttrokken worden, zodat de koffie body krijgt en een buitengewoon dikke en zachte crema.

*Nespresso*: ένα αποκλειστικό σύστημα για να δημιουργείτε τον τέλειο καφέ, κάθε φορά.

Όλες οι μηχανές *Nespresso* είναι εξοπλισμένες με ένα αποκλειστικό σύστημα εκχύλισης που εγγυάται πίεση έως και 19 bar. Κάθε παράμετρος έχει υπολογιστεί με μεγάλη ακρίβεια εξασφαλίζοντας ότι όλα τα αρώματα κάθε Εκλεκτής Ποικιλίας μπορούν να απελευθερωθούν χαρίζοντας στον καφέ σώμα και δημιουργώντας μία εξαιρετικά παχιά και βελούδινη κρέμα.

## INHOUDSOPGAVE/ΠΕΡΙΕΧΟΜΕΝΑ

 Deze gebruikershandleiding is onderdeel van deze machine. Lees alle instructies uit deze gebruikshandleiding en alle veiligheidsinstructies aandachtig door voor eerste gebruik van de machine.

Οι οδηγίες συνοδεύουν τη συσκευή. Διαβάστε όλες τις οδηγίες χρήσης και ασφάλειας, προτού λειτουργήσετε τη συσκευή.

<b>VEILIGHEIDSMATREGELEN/METRA AΣΦΑΛΕΙΑΣ .....</b>	<b>79</b>	<b>ONTKALKING/ΑΦΑΙΡΕΣΗ ΚΑΘΑΛΑΤΩΣΕΩΝ .....</b>	<b>92</b>
<b>OVERZICHT/ΕΠΙΣΚΟΠΗΣΗ .....</b>	<b>85</b>	<b>REINIGEN/ΚΑΘΑΡΙΣΜΟΣ .....</b>	<b>94</b>
<b>TECHNISCHE GEGEVENS/ΧΑΡΑΚΤΗΡΙΣΤΙΚΑ .....</b>	<b>85</b>	<b>STORINGEN/ΕΠΙΛΥΣΗ ΠΡΟΒΛΗΜΑΤΩΝ .....</b>	<b>95</b>
<b>ENERGIEBESPARINGSMODUS/ΛΕΙΤΟΥΡΓΙΑ ΕΞΟΙΚΟΝΟΜΗΣΗΣ ΕΝΕΡΓΕΙΑΣ .....</b>	<b>86</b>	<b>CONTACT OPNEMEN MET DE NESPRESSO CLUB/ ΕΠΙΚΟΙΝΩΝΙΑ ΜΕ ΤΟ NESPRESSO CLUB .....</b>	<b>96</b>
<b>EERSTE GEBRUIK OF NA LANGE PERIODE VAN NIET-GEBRUIK/ ΠΡΩΤΗ ΧΡΗΣΗ ΜΕΤΑ ΑΠΟ ΜΕΓΑΛΗ ΠΕΡΙΟΔΟ ΑΧΡΗΣΙΑΣ .....</b>	<b>87</b>	<b>AFVOEREN EN MILIEUBESCHERMING/ ΔΙΑΘΕΣΗ ΑΠΟΡΡΙΜΜΑΤΩΝ ΚΑΙ ΠΡΟΣΤΑΣΙΑ ΤΟΥ ΠΕΡΙΒΑΛΛΟΝΤΟΣ .....</b>	<b>96</b>
<b>KOFFIEZETTEN VOORBEREIDEN/ΠΑΡΑΣΚΕΥΗ ΚΑΦΕ .....</b>	<b>88</b>	<b>GARANTIE/ΕΓΓΥΗΣΗ .....</b>	<b>97</b>
<b>WATERVOLUME PROGRAMMEREN/ΠΡΟΓΡΑΜΜΑΤΙΣΜΟΣ ΟΓΚΟΥ ΝΕΡΟΥ.....</b>	<b>89</b>		
<b>HET SYSTEEM LEEGMAKEN VOOR EEN PERIODE VAN NIET-GEBRUIK EN TER BESCHERMING TEGEN VORST OF VOOR EEN REPARATIE/ ΑΔΕΙΑΣΜΑ ΤΟΥ ΣΥΣΤΗΜΑΤΟΣ ΟΤΑΝ ΠΡΟΒΛΕΠΕΤΑΙ ΜΕΓΑΛΗ ΠΕΡΙΟΔΟΣ ΑΧΡΗΣΙΑΣ, ΓΙΑ ΤΗΝ ΠΡΟΣΤΑΣΙΑ ΑΠΟ ΠΑΓΟ Η ΠΡΙΝ ΜΙΑ ΕΠΙΣΚΕΥΗ .....</b>	<b>90</b>		
<b>FABRIEKINSTELLINGEN HERSTELLEN/ ΕΠΑΝΑΦΟΡΑ ΕΡΓΟΣΤΑΣΙΑΚΩΝ ΡΥΘΜΙΣΕΩΝ .....</b>	<b>91</b>		



**⚠ GEVAAR: de veiligheidsvoorschriften worden bij de machine geleverd. Lees deze voorschriften aandachtig door voordat u uw nieuwe machine voor het eerst gebruikt. Bewaar ze op een veilige plek, zodat u ze later als referentie kunt inzien.**

**⚠ GEVAAR: dit pictogram duidt op gevaar. Lees de veiligheidsmaatregelen om persoonlijke letsels en schade te voorkomen.**

**ℹ INFORMATIE: dit pictogram verwijst naar de instructies voor een correct en veilig gebruik van uw machine.**

- Deze machine is bedoeld voor de bereiding van recepten volgens de aanwijzingen die in deze handleiding opgenomen zijn.

- Gebruik deze machine uitsluitend voor de doeleinden waarvoor het ontworpen is.
- Deze machine is bedoeld voor gebruik binnenshuis en het mag daarom uitsluitend bij normale temperatuuromstandigheden worden gebruikt.
- Bescherm de machine tegen direct zonlicht en tegen langdurige blootstelling aan opspattend water en vocht.
- Deze machine is uitsluitend bedoeld voor huishoudelijk en dergelijk gebruik, zoals: personeelskantines in winkels, kantoor- en overige werkomgevingen; door gasten van hotels, motels en overige verblijfsruimten; bed & breakfast.
- Deze machine mag gebruikt worden door kinderen vanaf acht jaar indien ze instructies hebben ontvangen over het veilige gebruik van de machine en de risico's begrijpen die ermee samenhangen. Het schoonmaken

- en onderhouden van de machine mag niet gebeuren door kinderen, tenzij ze 8 jaar oud en onder toezicht van een volwassene zijn.
- Houd de machine en het snoer buiten het bereik van kinderen jonger dan 8 jaar.
- Deze machine mag gebruikt worden door personen met beperkte fysieke, zintuiglijke of verstandelijke vermogens, of met onvoldoende ervaring en kennis als er toezicht aanwezig is of ze instructies hebben ontvangen over het veilige gebruik van de machine en de risico's begrijpen die er mee samenhangen.
- Kinderen dienen deze machine niet als speelgoed te gebruiken.
- De fabrikant aanvaardt geen enkele aansprakelijkheid en de garantie is niet van toepassing bij enige vorm van commercieel gebruik, oneigenlijke bediening of gebruik van de machine, schade die het gevolg is van gebruik voor andere onjuiste doeleinden.

## **Voorkom het risico op elektrocutie en brand.**

- Bij noodgevallen: de stekker direct uit het stopcontact verwijderen.
- Sluit de machine alleen aan op een geschikt, goed bereikbaar, geaard stopcontact. Controleer of de netspanning overeenkomt met de spanning die op het typeplaatje van de machine aangeduid staat. Bij onjuiste aansluiting vervalt de garantie.

## **Deze machine mag enkel aangesloten worden na de installatie.**

- Trek de kabel niet over scherpe randen en zorg dat ze niet bekneld raakt of naar beneden hangt.
- Voorkom blootstelling van de kabel aan hitte of vocht.
- Als het snoer of de stekker beschadigd is, dan dient deze door de fabrikant, een servicebedrijf of een ander bevoegd bedrijf vervangen te worden om elk risico te voorkomen.
- Gebruik de machine niet als het snoer

of de stekker beschadigd is. Breng de machine terug naar *Nespresso*.

- Gebruik indien noodzakelijk uitsluitend een gearde verlengkabel, waarvan de kerndiameter minimaal 1.5 mm<sup>2</sup> bedraagt, of die geschikt is voor het vermogen.
- Om schade te voorkomen, mag de machine in geen geval geplaatst worden in de nabijheid van of op warme oppervlakken zoals verwarmingsradiatoren, fornuizen, ovens, gasbranders, open vuur of dergelijke.
- Plaats de machine altijd op een vlakke en stabiele ondergrond. Het oppervlak moet bestendig zijn tegen hitte en vloeistoffen als water, koffie, ontkalkingsmiddel en dergelijke.
- Het apparaat mag tijdens gebruik niet in een kast worden geplaatst.
- Neem de voedingskabel uit het stopcontact als u de machine lange tijd niet gebruikt. Verwijder de stekker uit het stopcontact door aan de stekker te trekken - niet aan de voedingskabel; de kabel kan daarbij

beschadigd raken.

- Vóór het schoonmaken of bij machine onderhoud de stekker uit het stopcontact verwijderen en de machine laten afkoelen.
- Om het apparaat te ontkoppelen, of om de bereiding te stoppen, verwijdert u de stekker uit het stopcontact.
- Raak de voedingskabel nooit met natte handen aan.
- Dompel de machine of onderdelen van dit apparaat in geen geval in water of andere vloeistoffen.
- Machine en machineonderdelen in geen geval in de vaatwasser plaatsen.
- Elektriciteit en water gaan niet samen en kunnen resulteren in elektrocutie.
- Machine niet openmaken. Levensgevaarlijke elektrische spanning!
- Plaats geen voorwerpen in de openingen van de machine. Daarbij bestaat de kans op brand of elektrische schokken!
- Het gebruik van accessoires die niet

worden aanbevolen, kan resulteren in brand, elektrische schokken of letsel aan personen.

## **Voorkom kans op letsels tijdens gebruik.**

- Laat de machine nooit onbewaakt achter tijdens gebruik.
- De machine niet gebruiken als het beschadigd is of niet meer naar behoren werkt. Verwijder de stekker in een dergelijk geval direct uit het stopcontact. Neem contact op met de *Nespresso Club* voor onderzoek, reparatie of afstelling.
- Een beschadigde machine kan elektrische schokken, brandwonden en brand veroorzaken.
- Klap de capsulehouder steeds helemaal dicht en open deze in geen geval tijdens gebruik! Gevaar voor verbranding!
- Plaats uw vingers nooit onder de uitloop - vermijd brandwonden.
- Plaats nooit uw vingers in de capsule ruimte of in het inlegmechanisme. Gevaar voor

persoonlijk letsel!

- Als de capsule niet geperforeerd is door de messen in de capsulehouder, kan er water langs de capsule geperst worden, waardoor de machine beschadigd kan raken.
- Gebruik nooit een eerder gebruikte, beschadigde of vervormde capsule.
- Als er een capsule geblokkeerd zit in de capsule ruimte, schakel dan de machine eerst uit en trek de stekker uit het stopcontact alvorens andere handelingen te verrichten. Neem contact op met de *Nespresso Club*.
- Vul het waterreservoir alleen met vers en drinkbaar water.
- Maak het waterreservoir leeg als u de machine langere tijd niet gebruikt (tijdens vakanties etc.).
- Vervang het water alvorens de machine opnieuw in gebruik te nemen na een weekend of vergelijkbaar tijdsbestek.
- Gebruik deze machine nooit zonder de lekbak en het lekrooster in de machine te plaatsen om te voorkomen dat er water terecht komt



op de oppervlakken rondom de machine.

- Gebruik geen agressieve schoonmaakmiddelen of oplosmiddelen. Gebruik een vochtige doek en een mild schoonmaakmiddel om het oppervlak van de machine schoon te maken.
- Gebruik alleen propere hulpmiddelen om de machine te reinigen.
- Verwijder na het uitpakken van de machine het plasticfolie van het lekbakrooster en gooi het weg.
- Deze machine werd ontworpen voor *Nespresso* koffiecapsules die exclusief verkrijgbaar zijn via de *Nespresso* Club. De kwaliteit van *Nespresso* kan alleen worden gegarandeerd bij gebruik van de (originele) *Nespresso* capsules in de daarvoor geschikte *Nespresso* machine.
- Alle *Nespresso* machines worden streng gecontroleerd. Steekproefsgewijs worden er machines op goede werking getest. Om die reden kunnen bepaalde

machines sporen van gebruik vertonen.

- *Nespresso* behoudt zich het recht voor deze instructies te wijzigen zonder voorafgaande kennisgeving.

## Ontkalken

- Bij correct gebruik zorgt het *Nespresso* ontkalkingsmiddel ervoor dat uw machine de hele levensduur lang goed werkt en dat uw koffiebeleving net zo perfect blijft als op de eerste dag.
- Voor koffie en koffie&melk machines, ontkalk volgens het advies in de gebruikshandleiding of specifieke ontkalkingswaarschuwingen.

## BEWAAR DEZE GEBRUIKSAANWIJZING OP EEN VEILIGE PLAATS

**Als deze machine wisselt van eigenaar, geef deze gebruiksaanwijzing er dan bij. Deze gebruiksaanwijzing is ook als PDF te downloaden op de website [nespresso.com](http://nespresso.com)**



**⚠ Προσοχή: Τα μέτρα ασφάλειας αποτελούν μέρος της συσκευής. Διαβάστε τα προσεκτικά πριν χρησιμοποιήσετε τη νέα σας συσκευή για πρώτη φορά. Φυλάξτε τα σε μία θέση όπου μπορείτε να τα βρείτε εύκολα και να αναφέρεστε σε αυτά στο μέλλον.**

**⚠ Προσοχή: Όταν εμφανίζεται αυτό το σήμα, παρακαλούμε αναφερθείτε στα μέτρα ασφάλειας για να αποφευχθεί οποιαδήποτε ζημία και βλάβη.**

**ℹ Πληροφορίες: Όταν βλέπετε αυτό το σήμα, παρακαλούμε λάβετε υπόψη σας τη συμβουλή που δίνεται για την ορθή και ασφαλή χρήση της συσκευής σας.**

- Η συσκευή προορίζεται για την παρασκευή ροφημάτων σύμφωνα με τις συγκεκριμένες οδηγίες.
- Μην χρησιμοποιείτε τη συσκευή για άλλον σκοπό εκτός από αυτόν για τον οποίο προορίζεται.
- Η συσκευή αυτή έχει σχεδιαστεί μόνο για χρήση σε εσωτερικό χώρο και σε μη ακραίες συνθήκες θερμοκρασίας.
- Προστατέψτε τη συσκευή από την άμεση έκθεση σε ηλιακή ακτινοβολία, το συχνό πιτσίλισμα από νερό και την υγρασία.
- Η συσκευή προορίζεται μόνο για οικιακή χρήση. Δεν προορίζεται για χρήση σε: κουζίνες προσωπικού σε καταστήματα, γραφεία και άλλους χώρους εργασίας; σε αγροτικές; από πελάτες σε ξενοδοχεία, μοτέλ και άλλους ανάλογους χώρους διαμονής; χώρους τύπου bed and breakfast.
- Η συσκευή μπορεί να χρησιμοποιηθεί από παιδιά τουλάχιστον 8 ετών και άνω,

εφόσον επιβλέπονται και τους έχουν δοθεί οδηγίες για την ασφαλή χρήση της συσκευής και συνειδητοποιούν πλήρως τους εμπλεκόμενους κινδύνους. Ο καθαρισμός και η συντήρηση δε θα γίνονται από παιδιά εκτός εάν είναι πάνω από 8 ετών και επιβλέπονται από ενήλικα.

- Φυλάξτε τη συσκευή και το καλώδιό της μακριά από παιδιά κάτω των 8 ετών.
- Η συσκευή μπορεί να χρησιμοποιηθεί από άτομα με μειωμένη φυσική, αισθητηριακή ή νοητική ικανότητα ή από άτομα που δεν διαθέτουν επαρκή γνώση ή εμπειρία, υπό τον όρο ότι επιβλέπονται ή έχουν λάβει οδηγίες για την ασφαλή χρήση της συσκευής και κατανοούν τους κινδύνους.
- Τα παιδιά δε θα χρησιμοποιούν τη συσκευή ως παιχνίδι.
- Ο κατασκευαστής δεν αποδέχεται καμία ευθύνη και η εγγύηση δε θα ισχύει σε καμία περίπτωση

εμπορικής χρήσης, ακατάλληλου χειρισμού ή χρήσης της συσκευής, καθώς και για οποιαδήποτε βλάβη προκληθεί από χρήση για άλλους σκοπούς, κακή λειτουργία, ερασιτεχνική επισκευή ή αδυναμία συμμόρφωσης με τις εν λόγω οδηγίες.

### **Αποφύγετε κινδύνους μοιραίου ηλεκτροσόκ και πυρκαγιάς.**

- Σε περίπτωση εκτάκτου ανάγκης: βγάλτε αμέσως το φιν από την πρίζα παροχής ρεύματος.
- Συνδέετε τη συσκευή μόνο σε κατάλληλη, εύκολα προσβάσιμη, γειωμένη παροχή ρεύματος. Σιγουρευτείτε ότι η τάση της παροχής ρεύματος είναι η ίδια με την αναγραφόμενη στον πίνακα χαρακτηριστικών. Η χρήση ακατάλληλης σύνδεσης επισύρει ακύρωση της εγγύησης.

### **Η συσκευή θα πρέπει να συνδέεται με το ρεύμα μόνο μετά την εγκατάστασή της.**

- Μην τραβάτε το καλώδιο πάνω από αιχμηρά άκρα, χρησιμοποιήστε κατάλληλο τρόπο συγκράτησης ή αφήστε το να κρέμεται ελεύθερα.
- Κρατήστε το καλώδιο μακριά από θερμότητα και υγρασία.
- Αν το καλώδιο ρεύματος ή η πρίζα έχει καταστραφεί, απαιτείται αντικατάσταση από τον κατασκευαστή, εξουσιοδοτημένο προσωπικό συντήρησης ή άλλο άτομο αντίστοιχης κατάρτισης, για την αποφυγή τυχόν κινδύνων.
- Μην θεσете τη συσκευή σε λειτουργία αν το καλώδιο ή η πρίζα έχει καταστραφεί. Επιστρέψτε τη συσκευή στο *Nespresso Club* ή σε εξουσιοδοτημένο αντιπρόσωπο της *Nespresso*.
- Εάν απαιτείται καλώδιο επέκτασης, χρησιμοποιήστε μόνο γειωμένο καλώδιο με διατομή

αγωγού τουλάχιστον 1.5 mm<sup>2</sup> ή που να ανταποκρίνεται στο παρεχόμενο ρεύμα.

- Για την αποφυγή επικίνδυνης βλάβης, μην τοποθετείτε ποτέ τη συσκευή πάνω ή δίπλα σε επιφάνειες με θερμότητα, όπως θερμαντικά σώματα, εστίες κουζίνας, καυστήρες γκαζιού, ακάλυπτη φλόγα, ή παρόμοιες πηγές.
- Πάντα ακουμπάτε τη συσκευή πάνω σε μία οριζόντια, σταθερή κι ομαλή επιφάνεια. Η επιφάνεια θα πρέπει να είναι ανθεκτική σε θερμότητα και υγρά, όπως νερό, καφέ, καθαριστικό καθαλατώσεων ή παρόμοια.
- Η συσκευή δεν πρέπει να τοποθετείται σε ντουλάπι κατά τη χρήση.
- Αποσυνδέετε τη συσκευή από την παροχή ρεύματος, όταν δεν την χρησιμοποιείτε για μεγάλα διαστήματα. Όταν αποσυνδέετε τη συσκευή τραβήξτε το φιν και όχι το ίδιο το καλώδιο, για να μην

- προκαλέσετε ζημιά στο καλώδιο.
- Πριν τον καθαρισμό ή τη συσκευασία, βγάλτε το φιν από την πρίζα κι αφήστε τη συσκευή να κρυσώσει.
- Για να αποσυνδέσετε τη συσκευή, σταματήστε ό,τι ετοιμάζετε, κι έπειτα βγάλτε το φιν από την πρίζα παροχής ρεύματος.
- Ποτέ μη πιάνετε το καλώδιο με βρεγμένα χέρια.
- Ποτέ μην βυθίζετε τη συσκευή ή μέρος αυτής σε νερό ή άλλο υγρό.
- Ποτέ μην τοποθετείτε τη συσκευή ή μέρος αυτής σε πλυντήριο πιάτων.
- Ο συνδυασμός ηλεκτρισμού και νερού είναι επικίνδυνος και μπορεί να προκαλέσει μοιραία ηλεκτροπληξία.
- Μην ανοίγετε τη συσκευή. Η τάση του ρεύματος στο εσωτερικό είναι επικίνδυνη!
- Μην τοποθετείτε τίποτα στα ανοίγματα της συσκευής. Εάν το κάνετε, μπορεί να προκαλέσετε φωτιά ή ηλεκτροσόκ!

- Η χρήση εξαρτημάτων που δε συνίσταται από τον κατασκευαστή μπορεί να οδηγήσει σε φωτιά, ηλεκτροσόκ ή τραυματισμό.

### **Αποφεύγοντας πιθανή βλάβη κατά τη λειτουργία της συσκευής.**

- Ποτέ μην αφήνετε τη συσκευή χωρίς επίβλεψη όταν είναι σε λειτουργία.
- Μη χρησιμοποιείτε τη συσκευή στις περιπτώσεις που είναι κατεστραμμένη, έχει πέσει ή δε λειτουργεί τέλεια. Βγάλτε αμέσως το φιν από την πρίζα παροχής ρεύματος. Επικοινωνήστε με το *Nespresso Club* ή εξουσιοδοτημένο εκπρόσωπο της *Nespresso* για έλεγχο, επισκευή ή ρύθμιση της συσκευής.
- Μία κατεστραμμένη συσκευή μπορεί να προκαλέσει ηλεκτροσόκ, εγκαύματα και φωτιά.
- Πάντα κλείνετε τον μοχλό μέχρι το τέλος της διαδρομής του, και ποτέ

- μην τον σηκώνετε, ενώ η συσκευή είναι σε λειτουργία. Μπορεί να προκληθεί έγκραμα.
- Μη βάζετε τα δάχτυλά σας κάτω από το στόμιο εκκροής καφέ, κίνδυνος εγκαύματος.
- Μη βάζετε τα δάχτυλά σας στο τμήμα καψουλών ή στον αγωγό καψουλών. Κίνδυνος τραυματισμού!
- Το νερό μπορεί να ρέει γύρω από την κάψουλα, όταν αυτή δεν έχει διατυφωθεί από τις λεπίδες, προκαλώντας βλάβη στη συσκευή.
- Μη χρησιμοποιείτε μία κάψουλα που έχει ήδη χρησιμοποιηθεί, καταστραφεί ή παραμορφωθεί.
- Εάν μία κάψουλα έχει μπλοκάρει μέσα στο τμήμα καψουλών, σβήστε τη μηχανή και βγάλτε τη από την πρίζα, πριν προβείτε σε οποιαδήποτε ενέργεια. Καλέστε το *Nespresso Club* ή εξουσιοδοτημένο εκπρόσωπο της *Nespresso*.
- Γεμίστε το δοχείο νερού με

- φρέσκο πόσιμο νερό.
- Αδειάζετε το δοχείο νερού, όταν η συσκευή δεν πρόκειται να χρησιμοποιηθεί για μεγάλο διάστημα (διακοπές, κ.λπ.).
- Αντικαταστήστε το νερό στο δοχείο νερού, εάν η συσκευή δεν έχει λειτουργήσει για ένα σαββατοκύριακο ή παρόμοιο χρονικό διάστημα.
- Μη χρησιμοποιείτε τη συσκευή χωρίς το δίσκο και το πλέγμα αποστράγγισης για να αποφευχθεί η διαρροή υγρών σε γειτονικές επιφάνειες.
- Μη χρησιμοποιείτε κανένα δυνατό καθαριστικό προϊόν ή διάλυμα καθαρισμού. Χρησιμοποιήστε ένα βρεγμένο πανί και μαλακό καθαριστικό προϊόν για να καθαρίσετε τις επιφάνειες της μηχανής.
- Για να καθαρίσετε τη συσκευή, χρησιμοποιήστε μόνο καθαρά εργαλεία καθαρισμού.
- Όταν αποσυσκευάζετε τη μηχανή, αφαιρέστε την πλαστική

μεμβράνη και πετάξετε τη.

- Η συσκευή έχει σχεδιαστεί για να χρησιμοποιεί κάψουλες καφέ *Nespresso* που διατίθενται αποκλειστικά από το *Nespresso Club* τον εξουσιοδοτημένο εκπρόσωπο της *Nespresso*.
- Όλες οι συσκευές *Nespresso* υποβάλλονται σε αυστηρούς ελέγχους. Πραγματοποιούνται τεστ αξιοπιστίας υπό συνθήκες πρακτικής χρήσης κατά τυχαία διαστήματα σε επιλεγμένες μονάδες. Για το λόγο αυτό, η μηχανή σας μπορεί να έχει ίχνη προηγούμενης χρήσης.
- Η *Nespresso* διατηρεί το δικαίωμα να αλλάξει τις οδηγίες χωρίς πρότερη ειδοποίηση.

### **Αφαίρεση καθαλατώσεων**

- Το διάλυμα καθαρισμού καθαλατώσεων της *Nespresso*, όταν χρησιμοποιείται σωστά, βοηθά στο να διασφαλιστεί η σωστή λειτουργία της μηχανής σας καθόλη τη διάρκεια ζωής της

και η εμπειρία καφέ που έχετε να είναι τόσο τέλεια όσο την πρώτη ημέρα που δοκιμάσατε τον καφέ.

- Για μηχανές καφέ και καφέ&γάλακτος, καθαρίζετε τις καθαλατώσεις σύμφωνα με τις συστάσεις του εγχειριδίου χρήσης ή συγκεκριμένες ειδοποιήσεις.

### **ΦΥΛΑΞΤΕ ΑΥΤΕΣ ΤΙΣ ΟΔΗΓΙΕΣ**

**Δώστε τις στον επόμενο**

**χρήστη.**

**Οι εν λόγω «οδηγίες χρήσης»**

**διατίθενται και σε μορφή αρχείου PDF στη διεύθυνση**

**[www.nespresso.com](http://www.nespresso.com)**

# OVERZICHT/ ΕΠΙΣΚΟΠΗΣΗ

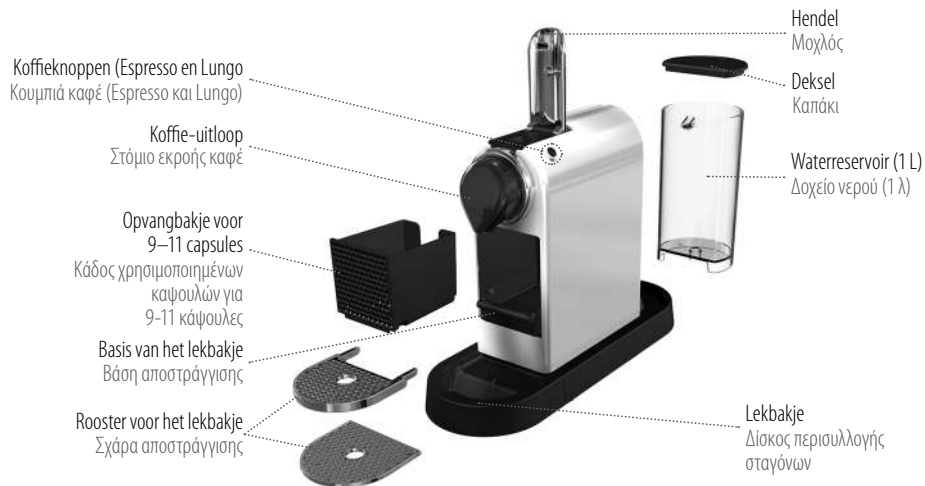

# TECHNISCHE GEGEVENS/ ΧΑΡΑΚΤΗΡΙΣΤΙΚΑ

NL  
GR

XN741	
	13 cm  27,8 cm  37,2 cm
	220-240 V, 50-60 Hz, Max./μέγ. 1260 W
<b>P</b>	Max./μέγ. 19 bar
	3,4 Kg
	1 L/1 λ

# INHOUD VAN DE VERPAKKING/ ΠΕΡΙΕΧΟΜΕΝΟ ΣΥΣΚΕΥΑΣΙΑΣ



Koffiemachine  
Μηχανή καφέ



Nespresso proefpakket met capsules  
Κουτί Γευστικών Προτάσεων Nespresso



Welkom bij Nespresso-mapje  
Φάκελος "Καλωσορίσματος Nespresso"

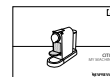

Handleiding  
Εγχειρίδιο χρήστη



# ENERGIEBESPARINGSMODUS/ ΛΕΙΤΟΥΡΓΙΑ ΕΞΟΙΚΟΝΟΜΗΣΗΣ ΕΝΕΡΓΕΙΑΣ

Deze machine is voorzien van een energiebesparingsfunctie. Na negen minuten wordt de machine automatisch uitgeschakeld.

Η μηχανή είναι εξοπλισμένη με λειτουργία εξοικονόμησης ενέργειας. Η μηχανή θα σβήσει αυτόματα μετά από 9 λεπτά.

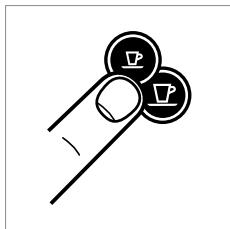

Als u de machine wilt inschakelen, drukt u op de knop Espresso of Lungo.

Για να ανάψετε τη μηχανή μπορείτε να πατήσετε το κουμπί Espresso ή Lungo.

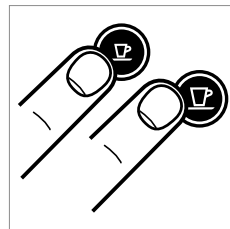

Als u de machine wilt uitschakelen voordat deze automatisch wordt uitgeschakeld, drukt u de knoppen Espresso en Lungo tegelijk in.

Για να σβήσετε τη μηχανή πριν περάσει αυτόματα σε λειτουργία σβησίματος, πατήστε ταυτόχρονα τα κουμπί Espresso και Lungo.

## Deze instelling wijzigen:

### Για να αλλάξετε αυτή τη ρύθμιση:

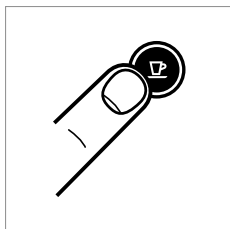

1. Houd de knop Espresso drie seconden lang ingedrukt terwijl de machine uit staat.

1. Με τη μηχανή σβησμένη, πατήστε και κρατήστε πατημένο το κουμπί Espresso για 3 δευτερόλεπτα.

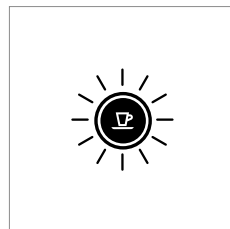

2. De knop Espresso knippert ten teken van de huidige instelling.

2. Το κουμπί Espresso θα αναβοσβήσει για να δείξει την τρέχουσα ρύθμιση.

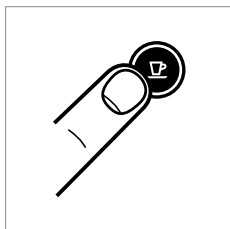

3. Druk op de knop Espresso om deze instelling te wijzigen: Eén keer voor een uitschakelmodus na negen minuten.

Nog een keer voor een uitschakelmodus na dertig minuten.

3. Για να αλλάξετε τη ρύθμιση αυτή πατήστε το κουμπί Espresso:

Μία φορά για τη λειτουργία σβησίματος μετά από 9 λεπτά

Μία ακόμα φορά για τη λειτουργία σβησίματος μετά από 30 λεπτά

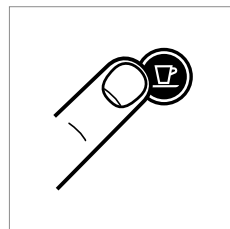

4. Druk drie seconden lang op de knop Lungo om de energiebesparingsmodus af te sluiten.

4. Για να βγείτε από τη λειτουργία εξοικονόμησης ενέργειας πατήστε το κουμπί Lungo για 3 δευτερόλεπτα.

# EERSTE GEBRUIK OF NA LANGE PERIODE VAN NIET-GEBRUIK/ ΠΡΩΤΗ ΧΡΗΣΗ ΜΕΤΑ ΑΠΟ ΜΕΓΑΛΗ ΠΕΡΙΟΔΟ ΑΧΡΗΣΙΑΣ

NL

GR

**⚠ LET OP: lees eerst de veiligheidsmaatregelen om de kans op levensgevaarlijke elektrische schokken en brand te vermijden.**

**⚠ ΠΡΟΣΟΧΗ: καταρχήν διαβάστε τα μέτρα ασφάλειας για την αποφυγή κινδύνων μοιραίας ηλεκτροπληξίας και πυρκαγιάς.**

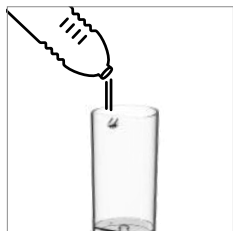

1. Spoel het waterreservoir om voordat u dit vult met drinkwater.

1. Ξεπλύντε το δοχείο νερού πριν το γεμίσετε με πόσιμο νερό.



2. Plaats een opvangbak (min. 1 L) onder de koffie-uitloop.

2. Τοποθετήστε ένα δοχείο (κατ' ελάχιστο 1 L) κάτω από το στόμιο εκροής καφέ.

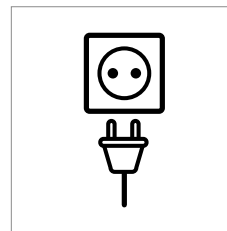

3. Sluit de machine op de netspanning aan.

3. Βάλτε τη μηχανή στην πρίζα.

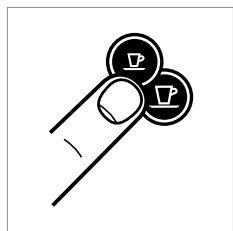

4. Druk op de knop Espresso of Lungo om de machine in te schakelen.

4. Πατήστε το κουμπί Espresso ή Lungo για να ενεργοποιήσετε τη μηχανή.

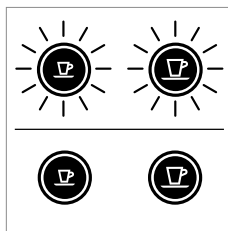

Indicatielids knipperen: opwarmen (25 sec)

Φως που αναβοσβήνει: προθέρμανση (25 δευτερόλεπτα)

Indicatielids blijven branden: klaar voor gebruik

Σταθερό φως: μηχανή έτοιμη για λειτουργία

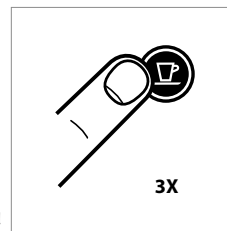

5. Druk op de knop Lungo om de machine te spoelen. Herhaal deze handeling drie maal.

5. Πατήστε το κουμπί Lungo για να ξεπλυθεί η μηχανή. Επαναλάβετε 3 φορές.

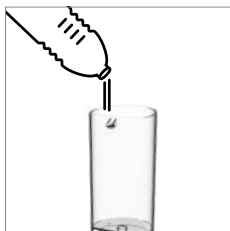

1. Spoel het waterservoir om en vul het daarna met drinkwater.  
1. Ξεπλύντε και μετά γεμίστε το δοχείο νερού με πόσιμο νερό.

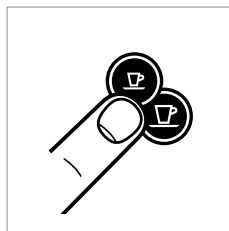

2. Druk op de knop Espresso of Lungo om de machine in te schakelen.  
2. Πατήστε το κουμπί Espresso ή Lungo για να ενεργοποιήσετε τη μηχανή.

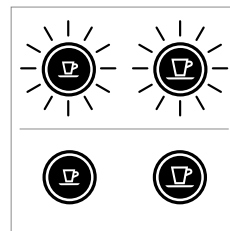

Indicatieleds knipperen: opwarmen (25 sec)  
Φως που αναβοσβήνει: προθέρμανση (25 δευτερόλεπτα)

Indicatieleds blijven branden: klaar voor gebruik  
Σταθερό φως: μηχανή έτοιμη για λειτουργία



3. Open de capsuleklem helemaal en leg de capsule in de klemhouder.  
3. Ανασηκώστε τελείως το μοχλό και εισάγετε την κάψουλα.

**⚠ LET OP:** open de capsuleklem nooit tijdens gebruik en lees de veiligheidsmaatregelen om mogelijke schade te voorkomen.

**ⓘ OPMERKING:** tijdens het opwarmen kunt u elke koffietoets indrukken. Zodra de machine opgewarmd is, treedt hij in werking.

**⚠ ΠΡΟΣΟΧΗ:** μην σηκώνετε το μοχλό όταν η μηχανή είναι σε λειτουργία και αναφερθείτε στα μέτρα ασφάλειας για την αποφυγή πιθανού κινδύνου κατά τη λειτουργία της συσκευής.

**ⓘ ΣΗΜΕΙΩΣΗ:** κατά τη διάρκεια της προθέρμανσης, μπορείτε να πατήσετε όποιο από τα δύο κουμπιά καφέ όταν τα φώτα αναβοσβήνουν. Ο καφές θα αρχίσει να ρέει αυτόματα όταν η μηχανή είναι έτοιμη.



4. Sluit de capsuleklem en plaats een kopje onder de koffie-uitloop.  
4. Κλείστε το μοχλό και τοποθετήστε μία κούπα κάτω από το στόμιο εκροής του καφέ.

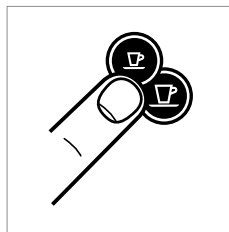

5. Druk op de knop Espresso (40 ml) of Lungo (110 ml) om de machine in te schakelen. Na extractie stopt de machine automatisch. Druk nogmaals om de doorstroming van de koffie te stoppen of er koffie aan toe te voegen.  
5. Πατήστε το κουμπί Espresso (40 ml) ή Lungo (110 ml) για να ξεκινήσει η διαδικασία. Η παρασκευή θα σταματήσει αυτόματα. Για να σταματήσετε την εκροή του καφέ ή για να απογεμίσετε τον καφέ σας, πατήστε ξανά.



6. Verwijder het kopje. Plaats de capsuleklem omhoog en weer omlaag om de capsule uit te werpen in het opvangbakje voor capsules.

6. Απομακρύνετε την κούπα. Ανασηκώστε και ξανακλείστε το μοχλό για να εξαχθεί η κάψουλα μέσα στον κάδο χρησιμοποιημένων καψουλών.



# WATERVOLUME PROGRAMMEREN/ ΠΡΟΓΡΑΜΜΑΤΙΣΜΟΣ ΟΓΚΟΥ ΝΕΡΟΥ

NL

GR

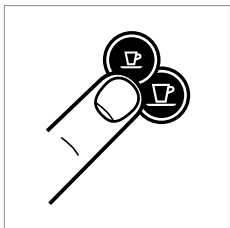

1. Schakel de machine in en wacht tot deze klaar is voor gebruik (indicatielampje blijft branden).

1. Ανάψτε τη μηχανή και περιμένετε μέχρι να είναι έτοιμη (φώτα ανάβουν σταθερά).



2. Vul het waterreservoir met drinkwater en leg de capsule in de houder.

2. Γεμίστε το δοχείο νερού με πόσιμο νερό και εισάγετε την κάψουλα.



3. Plaats een kopje onder de koffieuitloop.

3. Τοποθετήστε μια κούπα κάτω από το στόμιο εκροής.

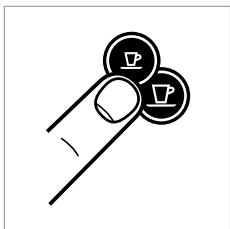

4. Houd de knop Espresso of Lungo ingedrukt.

4. Πατήστε και κρατήστε πατημένο το κουμπί Espresso ή Lungo.

5. Laat de knop los zodra het gewenste volume is bereikt.

5. Αφήστε το κουμπί όταν η επιθυμητή δόση έχει παραχθεί.

6. Het watervolumeniveau is nu opgeslagen.

6. Το επίπεδο του όγκου νερού έχει τώρα αποθηκευτεί.

**NL** HET SYSTEEM LEEGMAKEN VOOR EEN PERIODE VAN NIET-GEBRUIK  
**GR** EN TER BESCHERMING TEGEN VORST OF VOOR EEN REPARATIE/  
ΑΔΕΙΑΣΜΑ ΤΟΥ ΣΥΣΤΗΜΑΤΟΣ ΟΤΑΝ ΠΡΟΒΛΕΠΕΤΑΙ ΜΕΓΑΛΗ ΠΕΡΙΟΔΟΣ  
ΑΧΡΗΣΙΑΣ, ΓΙΑ ΤΗΝ ΠΡΟΣΤΑΣΙΑ ΑΠΟ ΠΑΓΟ Ή ΠΡΙΝ ΜΙΑ ΕΠΙΣΚΕΥΗ

**i** **OPMERKING: de machine wordt na het legen van het systeem tien minuten geblokkeerd.**

**i** **ΣΗΜΕΙΩΣΗ: η συσκευή δε θα λειτουργεί για 10 λεπτά μετά το άδειασμα.**

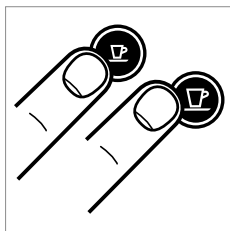

1. U schakelt de leegmodus in door de knoppen Espresso en Lungo tegelijk in te drukken, zodat de machine wordt uitgeschakeld.

1. Για να μπει σε λειτουργία αδείασματος, πατήστε και τα δύο κουμπιά Espresso και Lungo για να σβήσετε τη μηχανή.



2. Verwijder het waterreservoir en klap de capsulekleem omhoog.

2. Αφαιρέστε το δοχείο νερού κι ανοίξτε το μοχλό.

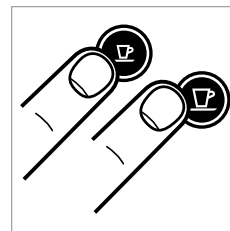

3. Druk de knoppen Espresso en Lungo drie seconden lang in.

3. Πατήστε και τα δύο κουμπιά Espresso και Lungo για 3 δευτερόλεπτα.

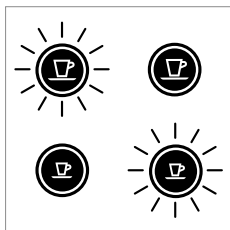

Beide indicatielampjes branden beurtelings.

Και τα δύο φώτα LED αναβοσβήνουν εναλλάξ.



4. Sluit de capsulekleem.

4. Κλείστε το μοχλό.

5. De machine wordt nu automatisch uitgeschakeld.

5. Η μηχανή σβήνει αυτόματα.

6. Maak het orvangbakje voor capsules en het lekbakje leeg en schoon.

6. Αδειάστε και καθαρίστε τον κάδο χρησιμοποιημένων καψουλών και το δίσκο αποστράγγισης

# FABRIEKSIINSTELLINGEN HERSTELLEN/ ΕΠΑΝΑΦΟΡΑ ΕΡΓΟΣΤΑΣΙΑΚΩΝ ΡΥΘΜΙΣΕΩΝ

NL

GR

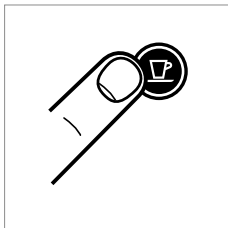

1. Houd de knop Lungo vijf seconden lang ingedrukt terwijl de machine uit staat.

1. Με τη μηχανή αβησμένη, πατήστε και κρατήστε πατημένο το κουμπί Lungo για 5 δευτερόλεπτα.

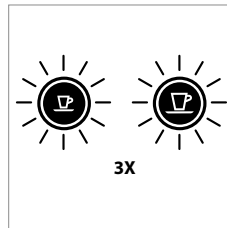

2. De indicatielampjes knipperen drie keer snel om te bevestigen dat de fabrieksinstellingen op de machine zijn hersteld.

2. Τα φώτα LED αναβοσβήνουν γρήγορα 3 φορές για να επιβεβαιώσουν ότι η μηχανή έχει επανέλθει στις εργοστασιακές ρυθμίσεις.

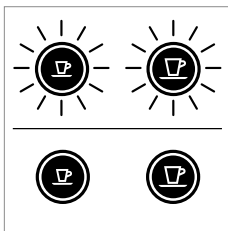

3. De indicatielampjes knipperen vervolgens normaal, net als bij het opwarmen, totdat de machine klaar is voor gebruik.

3. Έπειτα, τα φώτα LED θα αναβοσβήνουν κανονικά κατά την προθέρμανση μέχρι να είναι έτοιμη η μηχανή.

Indicatieleds blijven branden: klaar voor gebruik

Σταθερό φως: η μηχανή είναι έτοιμη

## **Fabrieksinstellingen:**

Espresso-kopje: 40 ml

Lungo-kopje: 110 ml

Uitschakelmodus: 9 min

## **Εργοστασιακές ρυθμίσεις:**

Κούπα Espresso: 40 ml

Κούπα Lungo: 110 ml

Λειτουργία αναμονής: 9 λεπτά

**i OPMERKING: deze handeling duurt ongeveer vijftien minuten.**

**i ΣΗΜΕΙΩΣΗ: διάρκεια περίπου 15 λεπτά.**



1. Verwijder de capsule en sluit de capsuleklem.

1. Αφαιρέστε την κάψουλα και κλείστε το μοχλό.



2. Maak het lekbakje en het opvangbakje voor capsules leeg.

2. Αδειάστε το δίσκο αποστράγγισης και τον κάδο χρησιμοποιημένων καψουλών.

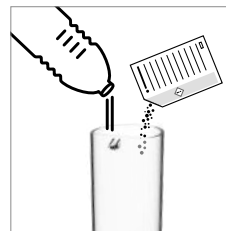

3. Vul het waterreservoir met 0,5 L drinkwater en voeg een zakje Nespresso ontkalkingsmiddel toe.

3. Γεμίστε το δοχείο νερού με 0,5 L νερό και προσθέστε 1 υγρό καθαρισμό Nespresso.



4. Plaats een opvangbak (min. 1 L) onder de koffie-uitloop.

4. Τοποθετήστε ένα δοχείο (κατ' ελάχιστο 1 L) κάτω από το στόμιο εκροής καφέ.

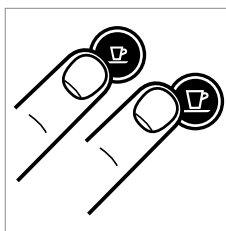

5. U start de ontkalkingsmodus in door de knoppen Espresso en Lungo, terwijl de machine is ingeschakeld, 3 seconden lang tegelijk in te drukken.

5. Για να μπειτε σε λειτουργία καθαρισμού καθαλωτάσεων, όταν η μηχανή είναι αναμένη, πατήστε και τα δύο κουμπιά Espresso και Lungo για 3 δευτερόλεπτα.

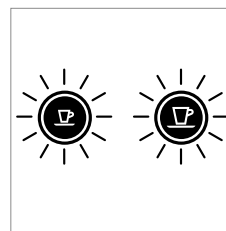

Beide indicatielampjes knipperen.

Και τα δύο φώτα LED αναβοσβήνουν.

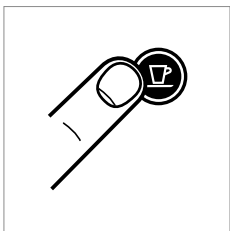

6. Druk op de Lungo-knop en wacht totdat het waterreservoir leeg is.

6. Πατήστε το κουμπί Lungo και περιμένετε μέχρι να αδειάσει το δοχείο νερού.



7. Vul het waterreservoir nogmaals met de gebruikte onkalkingsoplossing die u hebt opgevangen en herhaal de stappen 4 en 6.

7. Ξαναγεμίστε το δοχείο νερού με το χρησιμοποιημένο διάλυμα καθαριστικού που έχει συγκεντρωθεί στο δοχείο και επαναλάβετε τα βήματα 4 και 6.

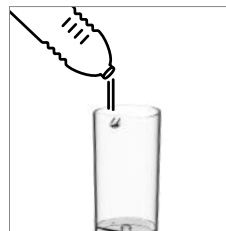

8. Maak het waterreservoir leeg en spoel na. Vul met drinkwater.

8. Αδειάστε και ξεπλύνετε το δοχείο νερού. Γεμίστε το με πόσιμο νερό.

9. Herhaal als u klaar bent de stappen 4 en 6 om de machine na te spoelen.

9. Όταν είναι έτοιμη, επαναλάβετε τα βήματα 4 και 6 για να ξεπλύνετε τώρα τη μηχανή

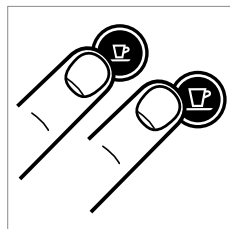

10. Druk drie seconden lang de knoppen Espresso en Lungo tegelijk in om de ontkalkingsmodus af te sluiten.

10. Για να βγείτε από τη λειτουργία καθαρισμού καθαλατώσεων, πατήστε και τα δύο κουμπιά Espresso και Lungo για 3 δευτερόλεπτα

11. De machine is nu klaar voor gebruik.

11. Η μηχανή είναι τώρα έτοιμη για χρήση

**⚠ LET OP:** de ontkalkingsoplossing kan gevaarlijk zijn voor uw gezondheid. Vermijd contact met de ogen, de huid en materialen/oppervlakken. In de onderstaande tabel staat aangegeven hoe vaak u uw machine moet ontkalken voor optimale prestaties - intervallen zijn gebaseerd op de hardheid van het drinkwater. Voor eventuele aanvullende informatie over het ontkalken van uw machine kunt u contact opnemen met de Nespresso Club.

**⚠ ΠΡΟΣΟΧΗ:** το διάλυμα αφαίρεσης καθαλατώσεων μπορεί να είναι βλαβερό για την υγεία. Αποφύγετε την επαφή με τα μάτια, το δέρμα και τις επιφάνειες. Ο ακόλουθος πίνακας παρουσιάζει τη συχνότητα αφαίρεσης των καθαλατώσεων που απαιτείται για τη βέλτιστη λειτουργία της μηχανής σας, σύμφωνα με τη σκληρότητα του νερού. Για οποιοσδήποτε πρόσθετες πληροφορίες επιθυμείτε σχετικά με την αφαίρεση των καθαλατώσεων, παρακαλούμε επικοινωνήστε με το Nespresso Club.

Hardheid van het water:		Ontkalken na:		fH	Fransen hardheidsgraad
Σκληρότητα νερού:		Αφαίρεση αλάτων μετά από:		dH	Γαλλική ποιότητα
fH	dH	CaCO <sub>3</sub>	Cups Φλιτζάνια (40 ml / χιλ)	CaCO <sub>3</sub>	Duitse hardheidsgraad
36	20	360 mg/l	300		Γερμανική ποιότητα
18	10	180 mg/l	600		calciumcarbonaat
0	0	0 mg/l	1200		Ανθρακικό ασβέστιο

**⚠️ WAARSCHUWING****Risico van elektrische schokken en brand.**

Dompel de machine nooit geheel of gedeeltelijk in water.  
Trek de stekker van de machine uit het stopcontact voordat u deze gaat reinigen.  
Gebruik geen agressieve schoonmaakmiddelen of oplosmiddelen voor de reiniging van de machine. Gebruik geen scherpe voorwerpen, borstels of puntige schuurmiddelen. De machine mag niet in de vaatwasser worden gereinigd.

**⚠️ ΠΡΟΣΟΧΗ****Ποτέ μη βυθίζετε τη συσκευή ή μέρος αυτής σε νερό.**

Σιγουρευτείτε ότι έχετε βγάλει τη μηχανή από την πρίζα πριν τον καθαρισμό.  
Μη χρησιμοποιείτε κανένα δυνατό καθαριστικό προϊόν ή διάλυμα καθαρισμού.  
Μη χρησιμοποιήτε αιχμηρά αντικείμενα, βούρτσες ή τραχιά λειαντικά μέσα.  
Μην τοποθετείτε σε πλυντήριο πιάτων.

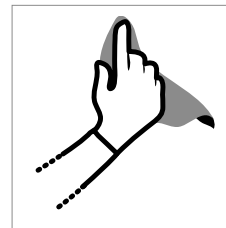

Reinig de koffie-uitloop regelmatig met een zachte, vochtige doek.  
Καθαρίζετε τακτικά το στόμιο εκροής καφέ με βρεγμένο πανί.



De onderhoudsgroep is in onderdelen van de machine te verwijderen, waardoor de reiniging erg makkelijk is.  
Η μονάδα συντήρησης μπορεί να αφαιρεθεί ως ένα ολόκληρο τμήμα κι έπειτα να διαχωριστεί για εύκολο καθαίρισμα.

# STORINGEN/ΕΠΙΛΥΣΗ ΠΡΟΒΛΗΜΑΤΩΝ

Controlelampje brandt niet.	→ <b>Controleer</b> de hoofdkabel, de stekker, de netspanning en de zekering. Mocht u problemen ondervinden, neem dan <b>telefonisch contact</b> op met de <i>Nespresso Club</i> .
Geen koffie, geen water.	→ Eerste gebruik: spoel machine met warm water max. 55 °C volgens instructies op pagina 87. → Het waterreservoir is leeg. <b>Vul</b> het waterreservoir. → <b>Ontkalk</b> indien nodig, zie hoofdstuk Ontkalking.
De koffie loopt heel traag uit de machine.	→ De doorloopsnelheid hangt af van de koffiesoort. → <b>Ontkalk</b> indien nodig, zie hoofdstuk Ontkalking.
De koffie is niet warm genoeg.	→ <b>Verwarm</b> het kopje voor. → <b>Ontkalk</b> indien nodig.
Het water lekt weg langs de capsules (water in de bak met capsules).	→ <b>Plaats</b> de bak op de juiste manier. In geval van lekkage, neem telefonisch contact op met de <i>Nespresso Club</i> .
Het controlelampje knippert onregelmatig.	→ <b>Laat</b> de machine repareren of neem telefonisch contact op met de <i>Nespresso Club</i> .
Geen koffie, er komt alleen water uit (ondanks de ingezette capsule).	→ Neem telefonisch contact op met de <i>Nespresso Club</i> bij problemen.

Καμία φωτεινή ένδειξη.	→ <b>Ελέγξτε</b> το καλώδιο, το φις, την τάση και την πρίζα. Σε περίπτωση προβλήματος, <b>καλέστε</b> το <i>Nespresso Club</i> .
Δεν βγαίνει καφές, ούτε νερό.	→ Πρώτη χρήση: ξεπλύνετε τη μηχανή με ζεστό νερό έως 55°C, ακολουθώντας τις οδηγίες στη σελίδα 87. → Το δοχείο νερού είναι άδειο. <b>Γεμίστε</b> το δοχείο νερού. → <b>Αν χρειαστεί</b> , καθαρίστε τα άλατα. Βλ. ενότητα Αφαίρεση καθυστερήσεων.
Ο καφές πέφτει πολύ αργά.	→ Η ταχύτητα της ροής εξαρτάται από την ποικιλία του καφέ. → <b>Αν χρειαστεί</b> , καθαρίστε τα άλατα. Βλ. ενότητα Αφαίρεση καθυστερήσεων.
Ο καφές δεν είναι αρκετά ζεστός.	→ <b>Προθερμάνετε</b> το φλυτζάνι. → <b>Αν χρειαστεί</b> , αφαιρέστε τα άλατα.
Η θήκη της κάψουλας παρουσιάζει διαρροή (βγαίνει νερό στο δοχείο καψουλών).	→ <b>Τοποθετήστε</b> την κάψουλα σωστά. Αν η διαρροή συνεχιστεί, καλέστε το <i>Nespresso Club</i> .
Τα πλήκτρα αναβοσβήνουν ακανόνιστα.	→ <b>Στείλτε</b> τη συσκευή για επισκευή ή καλέστε το <i>Nespresso Club</i> .
Δεν τρέχει καφές, μόνο νερό (παρόλο που έχει τοποθετηθεί κάψουλα).	→ Σε περίπτωση προβλημάτων, καλέστε το <i>Nespresso Club</i> .

**NL** CONTACT OPNEMEN MET DE *NESPRESSO* CLUB/

**GR** ΕΠΙΚΟΙΝΩΝΙΑ ΜΕ ΤΟ *NESPRESSO* CLUB

---

Neem voor aanvullende informatie, bij problemen of voor advies contact op met de *Nespresso* Club.

De contactgegevens van uw dichtstbijzijnde *Nespresso* Club zijn opgenomen in de map 'Welkom in de Wereld van *Nespresso*' die u aantreft in de machineverpakking of zijn te vinden op de website [www.nespresso.com](http://www.nespresso.com)

Εάν χρειάζεστε οποιοδήποτε επιπλέον πληροφορίες, σε περίπτωση προβλήματος ή απλά αναζητάτε συμβουλές, καλέστε το *Nespresso* Club ή τον εξουσιοδοτημένο αντιπρόσωπο *Nespresso*.

Τα στοιχεία επικοινωνίας του κοντινότερου σας *Nespresso* Club ή εξουσιοδοτημένου αντιπροσώπου *Nespresso* βρίσκονται στο φάκελο «Καλωσορίσατε στη *Nespresso*» στο κουτί της μηχανής σας ή στο [www.nespresso.com](http://www.nespresso.com)

## ΑΦΥΟΕΡΕΝ ΕΝ ΜΙΛΙΕΥΒΕΣΧΕΡΜΙΝΓ/ ΔΙΑΘΕΣΗ ΑΠΟΡΡΙΜΜΑΤΩΝ ΚΑΙ ΠΡΟΣΤΑΣΙΑ ΤΟΥ ΠΕΡΙΒΑΛΛΟΝΤΟΣ

---

Dit apparaat voldoet aan de voorschriften van de EU Richtlijn 2012/19/EC. Bij de productie van verpakking en machine wordt gebruik gemaakt van recyclebare materialen. Uw machine is samengesteld uit waardevolle materialen, die aan het einde van de levensduur geschikt zijn voor hergebruik of recycling. Door selectieve scheiding van restafval draagt u bij aan een beter hergebruik van waardevolle grondstoffen.

Lever uw oude machine in bij een inzamelpunt voor huishoudelijke apparaten of bij uw milieupark. Uw gemeente informeert u graag over de verschillende mogelijkheden van afvalinzameling.

Voor meer informatie over de duurzaamheidsstrategie van *Nespresso*, ga naar [www.nespresso.com/positive](http://www.nespresso.com/positive)

Η συσκευή αυτή είναι σύμφωνη με την Οδηγία ΕΕ 2012/19/ΕΕ Τα υλικά συσκευασίας και η συσκευή περιέχουν ανακυκλώσιμα υλικά. Η συσκευή σας περιέχει πολύτιμα υλικά τα οποία μπορούν να επαναχρησιμοποιηθούν ή να ανακυκλωθούν. Ο διαχωρισμός των εναπομεινάντων απορριμμάτων σε διαφορετικές κατηγορίες διευκολύνει την ανακύκλωση πολύτιμων πρώτων υλών. Αφήστε τη συσκευή σας σε ένα σημείο συλλογής.

Πληροφορίες σχετικά με τη διάθεση απορριμμάτων μπορείτε να έχετε από τις τοπικές αρχές.

Για παραπάνω πληροφορίες σχετικά με την ανακύκλωση *Nespresso* επισκευθείτε το: [www.nespresso.com/positive](http://www.nespresso.com/positive)



# GARANTIE/ ΕΓΓΥΗΣΗ

---

NL

GR

De garantie van Krups in geval van eventuele materiaal- en productiefouten loopt tot twee jaar vanaf de aankoopdatum van dit apparaat. Tijdens de garantieperiode repareert of vervangt Krups naar eigen goeddunken defecte producten zonder dat daaraan kosten voor de gebruiker verbonden zijn. Vervangende apparaten of gerepareerde onderdelen vallen slechts onder de garantie voor de duur van de niet-verstreken termijn van de oorspronkelijke garantie of voor de duur van zes maanden, waarbij de langste termijn als regel wordt gehanteerd. Deze beperkte garantie is niet van kracht voor eventuele storingen die te wijten zijn aan een ongeluk, onoordeelkundig gebruik, gebrekkig onderhoud of normale slijtage. Behoudens wettelijke bepalingen houden deze beperkte garantievoorwaarden geenszins uitsluitingen, beperkingen of wijzigingen in en vormen ze een aanvulling op de statutaire rechten die van toepassing zijn op de verkoop van een product. Als u de indruk hebt, dat uw product defect is, neem dan contact op met Krups en informeer naar de reparatiemogelijkheden en -adressen.

Η Krups παρέχει εγγύηση για το συγκεκριμένο προϊόν κατά σφαλμάτων υλικών και εργασιών, για δύο έτη από την ημερομηνία αγοράς. Κατά τη διάρκεια αυτή της περιόδου, η Krups θα επισκευάσει ή θα αντικαταστήσει, κατά την κρίση της, οποιοδήποτε ελαττωματικό προϊόν, ανεξόδως για τον αγοραστή. Τα αντικατασταθέντα προϊόντα ή τα επισκευασμένα μέρη καλύπτονται με εγγύηση, η οποία θα έχει διάρκεια τον χρόνο που απομένει από την αρχική εγγύηση ή έξι μήνες, όποιο διάστημα είναι μεγαλύτερο. Η παρούσα περιορισμένη εγγύηση δεν ισχύει για οποιοδήποτε ελάττωμα οφείλεται σε ατύχημα, κακή χρήση, ακατάλληλη συντήρηση ή κανονική φθορά. Εκτός από το βαθμό που επιτρέπεται από την ισχύουσα νομοθεσία, οι όροι της παρούσας περιορισμένης ευθύνης δεν αποκλείουν, περιορίζουν ή τροποποιούν, αλλά ισχύουν επιπρόσθετα στα επιβεβλημένα νόμιμα δικαιώματα που αφορούν την πώληση του προϊόντος σε εσάς. Εάν πιστεύετε ότι το προϊόν που έχετε είναι ελαττωματικό, επικοινωνήστε με την Krups για οδηγίες σχετικά με το που θα το στείλετε ή θα το φέρετε για επισκευή.

*Nespresso* to ekskluzywny system, który pozwala ci stworzyć idealne Espresso za każdym razem.

Wszystkie ekspresy *Nespresso* wyposażone są w niepowtarzalny system ekstrakcji, który gwarantuje ciśnienie na poziomie do 19 barów. Każdy z parametrów urządzenia został bardzo precyzyjnie obliczony, aby zapewnić możliwość wydobycia wszystkich aromatów z każdej kapsułki, nadać kawie odpowiednią konsystencję i uzyskać niezwykle gęstą i delikatną piankę (cremę).

*Nespresso* je exkluzívny systém, ktorý vám zakaždým pripraví dokonale Espresso.

Všetky kávovary *Nespresso* sú vybavené jedinečným systémom prípravy kávy, ktorý zaručuje tlak až 19 barov. Všetky parametre prípravy kávy boli veľmi citlivo nastavené tak, aby sa z káv uvoľnili všetky arómy, aby káva získala správnu konzistenciu, a aby sa vytvorila mimoriadne hustá a jemná pena.

## SPIS TREŚCI/OBSAH



Przed włączeniem ekspresu należy zapoznać się z zaleceniami i środkami ostrożności opisanymi w niniejszej instrukcji.

Tieto pokyny sú súčasťou balenia. Predtým, než prístroj prvýkrát použijete, prečítajte si pozorne všetky pokyny a všetky bezpečnostné upozornenia.

<b>ZASADY BEZPIECZEŃSTWA/BEZPEČNOSTNÉ POKYNY</b> .....	<b>99</b>	<b>ODKAMIENIANIE/ODSTRÁNENIE VODNÉHO KAMEŇA</b> .....	<b>112</b>
<b>INFORMACJE OGÓLNE/POPIS</b> .....	<b>105</b>	<b>CZYSZCZENIE/ČISTENIE</b> .....	<b>114</b>
<b>DANE TECHNICZNE/SPECYFIKACJE</b> .....	<b>105</b>	<b>ROZWIĄZYWANIE PROBLEMÓW/RIEŠENIE PROBLÉMOV</b> .....	<b>115</b>
<b>OSZCZĘDZANIE ENERGII/REŽIM ÚSPORY ENERGIE</b> .....	<b>106</b>	<b>KONTAKT Z KLUBEM NESPRESSO/KONTAKTOVANIE NESPRESSO CLUBU</b> .....	<b>116</b>
<b>PIERWSZE UŻYCIĘ/UŽYCIĘ PO DŁUGIM OKRESIE NIEUŻYWANIA/ PRVÉ POUŽITIE ALEBO POUŽITIE PO DLHŠEJ DOBE NEPOUŽÍVANIA</b> .....	<b>107</b>	<b>UTYLIZACJA I OCHRONA ŚRODOWISKA NATURALNEGO/ LIKVIDÁCIA PRÍSTROJA A OCHRANA ŽIVOTNÉHO PROSTREDIA</b> .....	<b>116</b>
<b>PRZYGOTOWANIE KAWY/PRÍPRAVA KÁVY</b> .....	<b>108</b>	<b>GWARANCJA/OBMEDZENÁ ZÁRUKA</b> .....	<b>117</b>
<b>PROGRAMOWANIE IŁOŚCI WODY/PROGRAMOWANIE OBJEMU WODY</b> .....	<b>109</b>		
<b>OPRÓŻNIANIE SYSTEMU Z WODY PRZED ODDANIEM DO NAPRAWY, PRZED OKRESEM NIEUŻYWANIA LUB W CELU OCHRONY PRZED ZAMARZNIĘCIEM/ VYPUSTENIE SYSTÉMU PRED OBDOBÍM NEPOUŽÍVANIA, PRI OCHRANE PRED MRAZOM ALEBO PRED PLÁNOVANOU OPRAVOU</b> .....	<b>110</b>		
<b>PRZYWRACANIE USTAWIEŃ FABRYCZNYCH/OBNOVENIE VÝROBNÝCH NASTAVENÍ</b> .....	<b>111</b>		



**⚠ Uwaga: zasady bezpieczeństwa są częścią urządzenia. Należy je uważnie przeczytać przed użyciem nowego urządzenia po raz pierwszy. Proszę zachować je na przyszłość i korzystać z nich w razie potrzeby.**

**⚠ Uwaga: gdy pojawi się ten znak, należy zapoznać się z zasadami bezpieczeństwa, aby uniknąć ewentualnych obrażeń ciała lub uszkodzenia ekspresu.**

**ℹ Informacja: gdy pojawi się ten znak, należy zapoznać się ze wskazówkami dotyczącymi prawidłowego i bezpiecznego użytkowania ekspresu.**

- Urządzenie służy do przygotowywania napojów

zgodnie z niniejszą instrukcją.

- Urządzenia należy używać wyłącznie zgodnie z przeznaczeniem.
- Urządzenie zostało zaprojektowane do użytku wewnątrz pomieszczeń. Nie należy go używać w temperaturach ekstremalnych.
- Należy chronić urządzenie przed bezpośrednim działaniem promieni słonecznych, długotrwałym kontaktem z wodą i wilgocią.
- Urządzenie przeznaczone do wykorzystywania w warunkach domowych oraz w kuchniach sklepów, biur i innych miejsc pracy, przez klientów w hotelach, motelach oraz innych miejscach pobytu, takich jak pensjonaty typu bad and breakfast.
- Urządzenie może być użytkowane przez dzieci w wieku co najmniej 8 lat, pod warunkiem, że znajdują się one pod nadzorem lub zostały poinstruowane o sposobie

bezpiecznej obsługi urządzenia i są w pełni świadomi wszelkich zagrożeń. Czynności w zakresie czyszczenia oraz konserwacji nie mogą wykonywać dzieci, chyba że mają one więcej niż 8 lat i znajdują się pod nadzorem.

- Urządzenie i jego przewód należy przechowywać z dala od dzieci poniżej 8 roku życia.
- Urządzenie nie jest przeznaczone do użytku przez osoby, których sprawność fizyczna, zmysłowa czy umysłowa jest ograniczona oraz które nie mają doświadczenia ani odpowiedniej wiedzy, chyba że znajdują się one pod nadzorem lub zostały poinstruowane o sposobie bezpiecznej obsługi urządzenia i rozumieją związane z tym zagrożenia.
- Dzieci nie powinny używać urządzenia jako zabawki.
- Producent nie ponosi odpowiedzialności, a gwarancja nie obejmuje wykorzystania urządzenia w celach

komercyjnych, nieprawidłowego postępowania z urządzeniem lub, uszkodzeń powstałych w wyniku użytkowania urządzenia niezgodnie z jego przeznaczeniem, niewłaściwej obsługi, samodzielnych napraw, a także przypadków nieprzestrzegania instrukcji użytkowania.

**Unikać ryzyka porażenia prądem i pożaru.**

- W przypadku awarii: natychmiast wyjąć wtyczkę z gniazdka.
- Urządzenie podłączać wyłącznie do odpowiedniego, łatwo dostępnego gniazdka elektrycznego z uziemieniem. Sprawdzić, czy napięcie źródła zasilania odpowiada napięciu określonemu na tabliczce znamionowej urządzenia. Niewłaściwe podłączenie urządzenia spowoduje utratę gwarancji.

### Urządzenie należy podłączyć do źródła zasilania dopiero po instalacji.

- Nie przeciągać przewodu po ostrych powierzchniach, nie dociskać go oraz nie dopuszczać do jego zwisania.
- Chronić przewód przed wysoką temperaturą i wilgocią.
- Jeżeli przewód zasilający lub wtyczka są uszkodzone, muszą one zostać wymienione przez producenta, pracownika serwisu lub osobę o podobnych kwalifikacjach. Podjęcie takich działań pozwoli uniknąć wszelkich potencjalnych zagrożeń.
- W przypadku uszkodzenia przewodu lub wtyczki, nie używać urządzenia. Zwrócić urządzenie do Klubu *Nespresso* lub autoryzowanego przedstawiciela *Nespresso*.
- Jeżeli konieczne jest zastosowanie przedłużacza, należy użyć wyłącznie przedłużacza uziemionego, o przekroju

przewodu wynoszącym co najmniej 1.5 mm<sup>2</sup> lub odpowiadającego mocy wejściowej.

- Aby uniknąć wystąpienia niebezpiecznych uszkodzeń, nie należy umieszczać urządzenia na gorących powierzchniach, takich jak np. grzejniki, piece, kuchenki, palniki gazowe czy źródła otwartego ognia, ani w ich pobliżu.
- Urządzenie należy zawsze ustawiać w pozycji pionowej, na stabilnej i równej powierzchni. Powierzchnia ta musi być odporna na wysoką temperaturę i kontakt z płynami, takimi jak woda, kawa, odkamieniacz itp.
- W trakcie używania urządzenia nie należy go umieszczać w szafce.
- Urządzenie nieużywane przez dłuższy czas należy odłączyć od źródła zasilania. Urządzenie należy odłączyć, wyciągając wtyczkę, a nie pociągając za

przewód. W przeciwnym razie przewód może ulec uszkodzeniu.

- Przed przystąpieniem do czyszczenia i konserwacji urządzenia należy wyjąć wtyczkę z gniazdka i pozwolić urządzeniu ostygnąć.
- Aby odłączyć urządzenie, należy przerwać wszelkie czynności, a następnie wyjąć wtyczkę z gniazdka.
- Nie dotykać przewodu mokrymi rękami.
- Nie zanurzać urządzenia ani jego części w wodzie ani w żadnym innym płynie.
- Nie myć urządzenia ani jego części w zmywarce.
- Kontakt energii elektrycznej z wodą jest bardzo niebezpieczny i może prowadzić do śmiertelnego porażenia prądem.
- Nie otwierać urządzenia pod groźbą porażenia prądem!
- Nie umieszczać niczego w otworach. Nieprzestrzeganie tego zakazu może skutkować pożarem

lub porażeniem prądem!

- Użycie akcesoriów nie zalecanych przez producenta, może doprowadzić do pożaru, porażenia prądem lub zranienia.

### Unikać możliwych zagrożeń podczas obsługi urządzenia.

- Nie pozostawiać działającego urządzenia bez nadzoru.
- Nie używać urządzenia w przypadku jego uszkodzenia lub niewłaściwego działania. Niezwłocznie wyjąć wtyczkę z gniazdka. Należy skontaktować się z Klubem *Nespresso* lub z autoryzowanym przedstawicielem *Nespresso* w celu przeprowadzenia kontroli, wykonania naprawy lub regulacji.
- Uszkodzone urządzenie może spowodować porażenie prądem, oparzenia i pożar.
- Należy zawsze dokładnie zamykać dzwignię i nie podnosić jej w czasie działania urządzenia. Nieprzestrzeganie tego zakazu

- może skutkować poparzeniem.
- Nie umieszczać palców pod wylotem kawy, ponieważ grozi to poparzeniem.
- Nie wkładać palców do komory ani do kanału na kapsułki. Ryzyko urazu!
- Jeżeli ostrza nie przebiją kapsułki, woda może wydostać się poza nią i doprowadzić do uszkodzenia urządzenia.
- Nigdy nie używaj użytej, uszkodzonej lub zniekształconej kapsułki.
- Jeżeli kapsułka zablokuje się w komorze, należy wyłączyć ekspres i odłączyć go od źródła zasilania przed podjęciem jakichkolwiek działań. Następnie należy skontaktować się z Klubem *Nespresso* lub z autoryzowanym przedstawicielem *Nespresso*.
- Zbiornik na wodę należy napełniać wyłącznie świeżą wodą pitną.
- Jeżeli urządzenie ma być nieużywane przez dłuższy okres

czasu (podczas dni wolnych od pracy itp.), należy opróżnić zbiornik na wodę.

- Jeżeli urządzenie nie było używane podczas weekendu lub w podobnym okresie czasu, należy wymienić wodę w zbiorniku.
- Nie używać urządzenia bez tacki i kratki ociekowej, aby nie dopuścić do rozlewania się płynów na sąsiednie powierzchnie.
- Nie stosować silnych środków czyszczących ani środków na bazie rozpuszczalnika. Do czyszczenia powierzchni urządzenia używać wilgotnej ściereczki i łagodnego środka czyszczącego.
- Do czyszczenia ekspresu używać wyłącznie czystych narzędzi.
- Po rozpakowaniu ekspresu należy zdjąć i wyrzucić folię zabezpieczającą.
- Urządzenie przystosowane jest tylko do kapsułek *Nespresso* dostępnych wyłącznie w Klubie *Nespresso* lub za pośrednictwem

autoryzowanego przedstawiciela *Nespresso*.

- Wszystkie urządzenia *Nespresso* przechodzą rygorystyczne kontrole. Losowo wybrane egzemplarze poddawane są praktycznym testom niezawodności prowadzonym w warunkach praktycznych, niektóre urządzenia mogą więc nosić ślady wcześniejszego użytkowania.
- *Nespresso* zastrzega sobie prawo do zmiany treści instrukcji bez uprzedniego powiadomienia.

### Odkamienianie

- Prawidłowo stosowany środek odkamieniający *Nespresso* pomaga zapewnić właściwe funkcjonowanie urządzenia i zagwarantować, że kawa zawsze będzie smakować tak samo doskonale jak pierwszego dnia.
- Ekspresy do kawy oraz ekspresy do kawy z funkcją spieniania mleka odkamieniać zgodnie z zaleceniami podanymi w

treści instrukcji obsługi lub po pojawieniu się stosownego alarmu.

**PROSZĘ ZACHOWAĆ  
NINIEJSZĄ INSTRUKCJĘ  
Instrukcję przekazać  
ewentualnemu kolejnemu  
użytkownikowi.  
Niniejsza instrukcja obsługi  
dostępna jest także w  
formacie PDF na stronie  
nespresso.com**



**⚠ UPOZORNENIE: informácie o bezpečnostných pokynoch sú súčasťou balenia spotrebiča. Pred prvým použitím si ich pozorne preštudujte. Odložte ich na miesto, kde k nim máte prístup a môžete sa k nim kedykoľvek vrátiť.**

**⚠ UPOZORNENIE: tento symbol označuje riziko poranenia používateľa alebo poškodenia prístroja. Prečítajte si, prosím, príslušnú časť návodu týkajúcu sa bezpečnostných pokynov.**

**ℹ PRE VAŠU INFORMÁCIU: v prípadoch, keď je zobrazený tento symbol, riadte sa pokynmi pre správne a bezpečné používanie prístroja.**

- Spotrebič je určený na prípravu nápojov podľa týchto pokynov:
- Nepoužívajte spotrebič na iné účely než na tie, na ktoré je určený.

- Tento spotrebič je určený na použitie v interiéri a nesmie byť vystavený extrémnym teplotám.
- Chráňte zariadenie pred priamym slnečným svetlom a dlhším pôsobením vody a vlhkosti.
- Kávuvar je určený na použitie v domácnostiach a podobných podmienkach ako napríklad: v zamestnaneckých kuchynkách v obchodoch, kanceláriách či na iných pracoviskách; na chatách a chalupách; v hoteloch, motelloch, penziónoch a ostatných ubytovacích zariadeniach.
- Tento spotrebič môžu používať deti od 8 rokov, ak na ne dohliadajú dospelí, deti boli poučené o bezpečnom používaní spotrebiča a sú si plne vedomé rizík spojených s používaním spotrebiča. Čistenie a údržbu smú vykonávať deti od 8 rokov, vždy len pod dohľadom dospelého.
- Udržujte spotrebič a kábel mimo dosahu detí do 8 rokov.
- Osoby so zníženými fyzickými, zmyslovými alebo duševnými schopnosťami, alebo osoby, ktorých

skúsenosti či znalosti sú nedostatočné, môžu tento spotrebič používať za predpokladu, že sú pod dohľadom, alebo boli poučené o bezpečnom používaní a rozumejú rizikám.

- Deti nesmú spotrebič používať ako hračku.
- Výrobca nenesie zodpovednosť a neposkytuje záruku v prípade komerčného využitia spotrebiča ani v prípade nevhodného zaobchádzania alebo použitia. Výrobca nenesie zodpovednosť za škody spôsobené použitím na iné účely, než na aké je spotrebič určený, nesprávnym použitím, neprofesionálnou opravou alebo nedodržaním inštrukcií uvedených v návode na použitie.

**Vyhýbajte sa riziku smrteľného poranenia elektrickým prúdom a nebezpečenstvu požiaru.**

- V prípade núdze ihneď vytiahnite zástrčku zo zásuvky.
- Prístroj zapájajte len do vhodných, ľahko prístupných a uzemnených zásuviek. Ubezpečte sa, že napätie

zdroja je rovnaké ako napätie uvedené na výkonovom štítku. Použitím nesprávneho zdroja pripojenia zaniká záruka.

**Spotrebič môže byť pripojený až po inštalácii.**

- Kábel neohýbajte a neťahajte cez ostré hrany, neprivierajte (napr. do dverí) a nenechávajte voľne visieť.
- Udržujte šnúru v suchu a nevystavujte ju vysokým teplotám.
- Ak sú sieťový kábel alebo zástrčka poškodené, z bezpečnostných dôvodov ich musí vymeniť výrobca, ním poverená osoba alebo osoba podobne kvalifikovaná.
- Ak sú kábel alebo zástrčka poškodené, spotrebič nezapínajte. Spotrebič v takom prípade vráťte do *Nespresso Clubu* alebo odovzdajte autorizovanému zástupcovi spoločnosti *Nespresso*.
- Ak musíte použiť predlžovací kábel, je potrebné použiť len uzemnený kábel s prierezom minimálne 1,5 mm<sup>2</sup> alebo kábel so zodpovedajúcim príkonom.

- Nikdy neukladajte spotrebič na horúci povrch, či do blízkosti tepelných zdrojov, ako radiátory, kachle, pece, plynové horáky, otvorený oheň a pod.
- Spotrebič vždy umiestnite na rovný, pevný a vodorovný povrch. Povrch musí byť odolný voči teplu a kvapalinám, ako voda, káva, odvápnovací roztok a podobne.
- Zariadenie by sa nemalo používať v skrinke (v tesnom uzatvorenom priestore).
- Ak spotrebič nebudete dlhšiu dobu používať, odpojte ho z elektrickej siete. Pri vyťahovaní šnúry zo zásuvky ťahajte za zástrčku, nie za šnúru, aby nedošlo k poškodeniu šnúry.
- Pred čistením a údržbou vytiahnite šnúru z elektrickej zásuvky a nechajte prístroj vychladnúť.
- Ak potrebujete spotrebič odpojiť, zastavte prípravu kávy a potom vytiahnite zástrčku zo zásuvky.
- Nikdy sa nedotýkajte šnúry mokrymi rukami.
- Nikdy neponárajte spotrebič ani jeho časť do vody alebo inej tekutiny.

- Nikdy nedávajte kávovar alebo jeho časť do umývačky riadu.
- Elektrina a voda je nebezpečná kombinácia, môže spôsobiť smrteľné zranenie elektrickým prúdom.
- Nerozoberajte spotrebič. Zariadenie je pod napätím.
- Do otvorov nič nekladajte, mohli by ste spôsobiť požiar alebo zasiahnutie elektrickým prúdom!
- Použitie príslušenstva, ktoré výrobca neodporúča, môže mať za následok požiar, zásah elektrickým prúdom alebo poranenia osôb.

### **Pri používaní spotrebiča sa vyhýbajte možným poškodeniam prístroja a nebezpečenstvu zranenia.**

- Zariadenie, ktoré je práve v prevádzke, nikdy nenechajte bez dozoru.
- Zariadenie nepoužívajte, ak je poškodené alebo nefunguje, ako by malo. Ihneď vytiahnite zástrčku zo zásuvky. Kontaktujte *Nespresso Club* alebo autorizovaného zástupcu spoločnosti *Nespresso*.

- Poškodený spotrebič môže spôsobiť zranenie elektrickým prúdom, popáleniny a požiar.
- Vždy úplne sklopte páku a nikdy ju nezdvíhajte počas prevádzky prístroja. Mohlo by dôjsť k obareniu.
- Nedávajte prsty pod výpusť kávy, hrozí riziko obarenia.
- Nekladajte prsty do priestoru na kapsuly.
- V prípade, že čepele neprerazia kapsulu, voda by mohla prúdiť okolo kapsuly a poškodiť kávovar.
- Nikdy nepoužívajte použitú, poškodenú alebo zdeformovanú kapsulu.
- Ak sa kapsula zasekne v priestore na kapsuly, vypnite kávovar a predtým, než čokoľvek urobíte, odpojte ho z elektrickej siete. Kontaktujte *Nespresso Club* alebo autorizovaného zástupcu spoločnosti *Nespresso*.
- Nádržku na vodu vždy naplňte studenou a čerstvou pitnou vodou.
- V prípade, že kávovar nebudete dlhšie používať (dovolenka a pod.), vylejte vodu z nádržky.

- V prípade, že ste kávovar niekoľko dní (napr. cez víkend) nepoužívali, vymeňte vodu v nádržke.
- Nepoužívajte spotrebič bez zbernej misky a mriežky na odkvapkávanie, aby sa do okolia kávovaru nevyliala káva ani iné kvapaliny.
- Nepoužívajte silné čistiace prostriedky ani rozpúšťadlá. Na čistenie povrchu kávovaru použite čistú vlhkú utierku a jemný čistiaci prostriedok.
- Prístroj čistite len čistými pomôckami.
- Pri rozbaľovaní kávovaru odstráňte plastovú fóliu a vyhodte ju do príslušného smetného koša.
- Tento spotrebič je určený pre použitie kávových kapsúl *Nespresso*, ktoré môžete kúpiť výlučne v *Nespresso Clube* alebo v sieti výhradného zastúpenia spoločnosti *Nespresso*.
- Všetky prístroje *Nespresso* prechádzajú prísnymi kontrolami. Testy spoľahlivosti v podmienkach normálneho použitia sa vykonávajú na náhodne vybraných kávovaroch. Tie potom môžu vykazovať známky bežného použitia.
- *Nespresso* si vyhradzuje právo

meniť návody na použitie bez predchádzajúceho upozornenia.

## **Odstránenie vodného kameňa**

- Správne použitý odvápnovací roztok *Nespresso* pomáha zabezpečiť správne fungovanie kávovaru počas jeho životnosti a umožňuje konzistentne pripravovať kávu tak, aby pôžitok z nej bol stále rovnaký ako v prvý deň používania.
- Kávovary a kávovary so zariadením na prípravu mliečnych nápojov by sa mali odvápnovať podľa užívateľskej príručky.

**TENTO NÁVOD STAROSTLIVO  
UCHOVAJTE.**

**Odovzdajte ho každému  
ďalšiemu užívateľovi kávovaru.**

**Tento návod je tiež k dispozícii  
vo formáte PDF na  
[nespresso.com](http://nespresso.com)**



# INFORMACJE OGÓLNE POPIS

# DANE TECHNICZNE ŠPECIFIKÁCIE



XN741	
	13 cm / 13 cm 27,8 cm / 27,8 cm 37,2 cm / 37,2 cm
	220-240 V, 50-60 Hz, 1260 W
<b>P</b>	Makc. 19 Bar / Max. 19 Bar
	3 Kg
	1L/1l

## ZAWARTOŚĆ OPAKOWANIA/ OBSAH BALENIA



Ekspres do kawy  
Kávovar



Zestaw degustacyjny kapsułek Nespresso w prezencie  
Darčeková ochutnávková sada kapsúl Nespresso



Broszura «Witamy w Nespresso»  
Sada uvítacích brožúr Nespresso

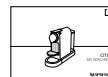

Instrukcja użytkowania  
Užívateľská príručka



# OSZCZĘDZANIE ENERGII

## REŽIM ÚSPORY ENERGIE

Urządzenie to umożliwia oszczędzanie energii dzięki funkcji automatycznego wyłączenia zasilania. Urządzenie wyłącza się po 9 minutach od ostatniego użycia.  
Tento kávovar je vybavený funkciou úspory energie. Kávovar sa automaticky vypne po 9 minútach nečinnosti.

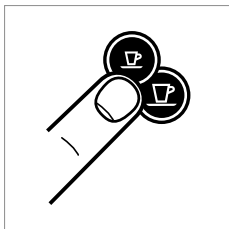

Aby włączyć urządzenie należy nacisnąć przycisk Espresso lub Lungo.  
Kávovar zapnete stlačením tlačidla Espresso alebo Lungo.

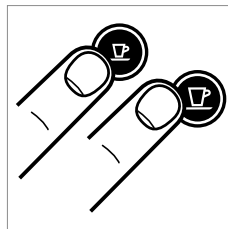

Aby wyłączyć urządzenie, zanim wejdzie w stan czuwania, należy przycisnąć jednocześnie przycisk Espresso i Lungo.  
Ak chcete kávovar vypnúť predtým, než sa vypne sám, stlačte súčasne tlačidlá Espresso a Lungo.

### Aby zmienić ustawienia należy: Ak chcete toto nastavenie zmeniť:

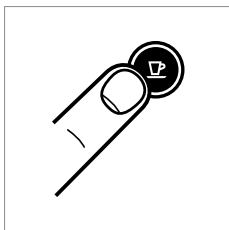

1. Podczas gdy, urządzenie jest wyłączone, wcisnąć i przytrzymać przycisk Espresso przez 3 sekundy.  
1. Nechajte kávovar vypnutý a tri sekundy podržite tlačidlo Espresso.

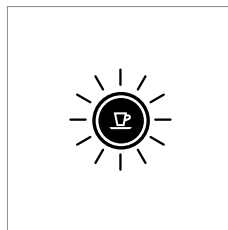

2. Przycisk Espresso zacznie migać, aby pokazać aktualne ustawienie.  
2. Tlačidlo Espresso blikaním zobrazí aktuálne nastavenie.

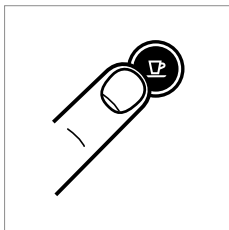

3. Aby zmienić to ustawienie – wcisnąć przycisk Espresso:  
Jednokrotnie, aby ustawić automatyczne wyłączenie po 9 minutach.  
Dwukrotnie, aby ustawić automatyczne wyłączenie po 30 minutach.  
3. Ak chcete zmeniť toto nastavenie, stlačte tlačidlo Espresso:  
Raz, ak chcete automatické nastavenie nastaviť na 9 minút.  
Dvakrát, ak ho chcete nastaviť na 30 minút.

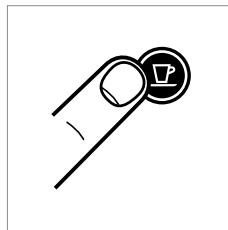

4. Aby wyjść z ustawień systemu oszczędzania energii należy wcisnąć i przytrzymać przycisk Lungo przez 3 sekundy.  
4. Režim úspory energie ukončíte, ak stlačíte tlačidlo Lungo a tri sekundy ho podržite.

# PIERWSZE UŻYCIĘ/UŻYCIĘ PO DŁUGIM OKRESIE NIEUŻYWANIA/PRVÉ POUŽITIE ALEBO POUŽITIE PO DLHŠEJ DOBE NEPOUŽÍVANIA

PL

SK

**⚠ UWAGA: najpierw należy zapoznać się z zasadami bezpieczeństwa, aby uniknąć zagrożenia porażenia prądem i pożaru.**

**⚠ UPOZORNENIE: vyhnite sa riziku požiaru a zranenia elektrickým prúdom. Pred prvým použitím si prečítajte pokyny pre bezpečné používanie.**

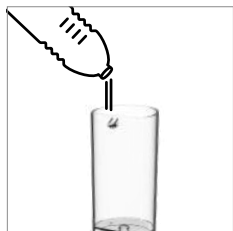

1. Przepłukać zbiornik na wodę przed napełnieniem go wodą pitną.  
1. Nádržku na vodu najprv opláchnite a potom ju doplna naplňte čerstvou pitnou vodou.



2. Umieścić pojemnik (min. 1 L) pod wylotem kawy.  
2. Pod výpusť kávy postavte nádobu s minimálnym objemom 1 l.

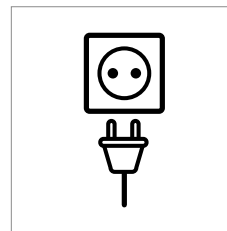

3. Podłączyć urządzenie do sieci zasilającej.  
3. Zapojte kávovar do elektrickej siete.

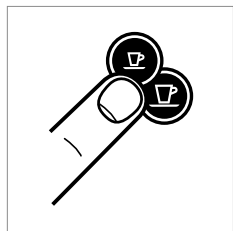

4. Wcisnąć przycisk Espresso lub Lungo, aby uruchomić urządzenie.  
4. Kávovar zapnite stlačením tlačidla Espresso alebo Lungo.

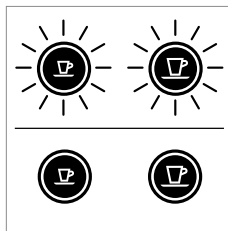

- Miganie przycisków:  
nagrzewanie (25 sek.)  
Kontrolky blikają:  
zahrievanie (cca 25 sekúnd).

Światło stałe: gotowe  
Kontrolky svetla: kávovar je pripravený na použitie.

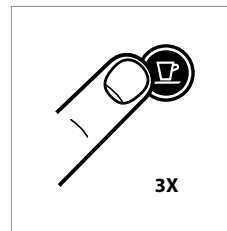

5. Wcisnąć przycisk Lungo, aby przepłukać urządzenie. Powtórzyć 3 razy.  
5. Prepláchnite kávovar stlačením tlačidla Lungo. Prepláchnutie trikrát zopakujte.

# PL PRZYGOTOWANIE KAWY/

# SK PRÍPRAVA KÁVY

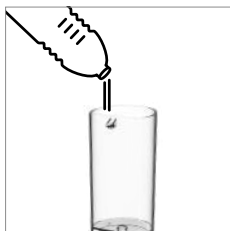

1. Przepłukać zbiornik na wodę przed napełnieniem go wodą pitną.

1. Nádržku na vodu najprv opláchnite a potom ju doplna naplňte čerstvou pitnou vodou.

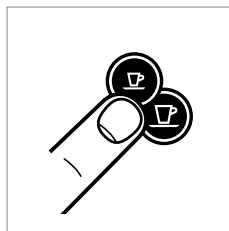

2. Wcisnąć przycisk Espresso lub Lungo, aby uruchomić urządzenie.

2. Kávovar zapnite stlačením tlačidla Espresso alebo Lungo.

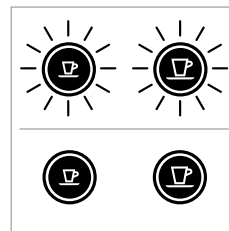

Miganie przycisków: nagrzewanie (25 sek.)

Kontrolky blikajú: zahrievanie (cca 25 sekúnd)

Światło stałe: gotowe

Kontrolky svietia: kávovar je pripravený na použitie



3. Podnieść dźwignię całkowicie i włożyć kapsułkę.

3. Zdvihnite páku do najvyššej polohy a vložte kapsulu.

**⚠ UWAGA:** nie otwierać dźwigni podczas parzenia kawy. Istnieje ryzyko oparzenia.

**ⓘ UWAGA:** można nacisnąć wybrany przycisk kawy już podczas nagrzewania, gdy przyciski migają. Po nagraniu, parzenie kawy rozpocznie się automatycznie.

**⚠ UPOZORNENIE:** nikdy nedvíhajte páku počas prípravy kávy. Riadte sa bezpečnostnými pokynmi.

**ⓘ PRE VAŠU INFORMÁCIU:** počas fázy zohrievania kávovaru môžete stlačiť tlačidlo na prípravu kávy. Keď bude kávovar pripravený na použitie, z výpustu vytečie vybraná káva.



4. Zamknąć dźwignię i umieścić filiżankę pod wylotem kawy.

4. Sklopte páku a pod výpusť kávy vložte šálku.

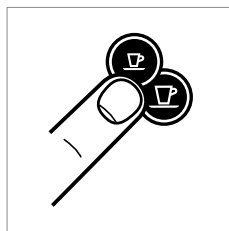

5. Wcisnąć przycisk Espresso (40 ml) lub Lungo (110 ml). Proces parzenia zakończy się automatycznie. W celu dolania lub zatrzymania strumienia kawy, należy ponownie nacisnąć przycisk.

5. Prípravu kávy spustíte stlačením tlačidla Espresso (40 ml) alebo Lungo (110 ml). Prúd kávy sa zastaví automaticky. Ak chcete prúd kávy zastaviť, alebo naopak pridať vodu, tlačidlo stlačte znovu.



6. Usunąć filiżankę. Podnieść i zamknąć dźwignię w celu odrzucenia kapsułki do pojemnika na zużyte kapsułki.

6. Vezmite si šálku s kávu. Zdvihnite a sklopte páku, použitú kapsulu tým vysuniete do nádoby na použité kapsuly.

# PROGRAMOWANIE ILOŚCI WODY/ PROGRAMOVANIE OBJEMU VODY

PL

SK

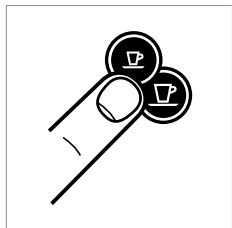

1. Włączyć maszynę i poczekać, aż wejdzie w stan aktywny (przyciski podświetlone na stałe).

1. Zapnite kávovar a počkajte, kým bude pripravený na použitie (nepreerušované svieti).



2. Napelnić zbiornik wodą zdatną do picia i włożyć kapsułkę.

2. Nádržku na vodu naplňte čerstvou pitnou vodou a vložte kapsulu.



3. Umieścić filiżankę pod wylotem kawy.

3. Pod výpusť kávy postavte šálku.

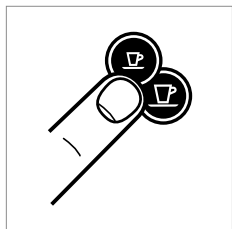

4. Wcisnąć i przytrzymać przycisk Espresso lub Lungo.

4. Stlačte a podržte tlačidlo Espresso alebo Lungo.

5. Puścić przycisk, gdy osiągnięty zostanie pożądaný poziom.

5. Keď je v šálke požadovaný objem, uvoľnite tlačidlo.

6. Ustawiona ilość kawy została zapamiętana.

6. Tento objem sa uloží.

**PL** OPRÓŻNIANIE SYSTEMU Z WODY PRZED ODDANIEM DO NAPRAWY, PRZED  
**SK** OKRESEM NIEUŻYWANIA LUB W CELU OCHRONY PRZED ZAMARZNIĘCIEM/  
VYPUSTENIE SYSTÉMU PRED OBDOBÍM NEPOUŽÍVANIA, PRI OCHRANE  
PRED MRAZOM ALEBO PRED PLÁNOVANOU OPRAVOU

**!** UWAGA: urządzenie zostanie zablokowane na 10 minut po zakończeniu trybu opróżniania.

**!** PRE VAŠU INFORMÁCIU: kávovar po vypúšťaní bude približne 10 minút zablokovaný.

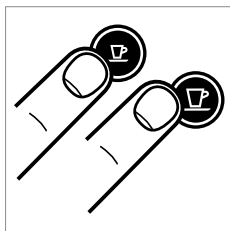

1. Aby wejść w tryb opróżniania, należy wcisnąć przyciski Espresso i Lungo jednocześnie, w celu wyłączenia maszyny.

1. Režim vypúšťania spustíte súčasným stlačením tlačidiel Espresso a Lungo. Kávovar sa vypne.



2. Wyjąć zbiornik na wodę i otworzyć dźwignię.  
2. Odstrániť nádržku na vodu a zdvihnite páku.

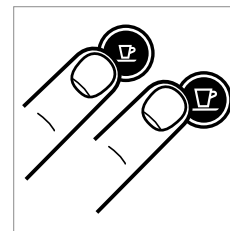

3. Wcisnąć i przytrzymać jednocześnie przycisk Espresso i Lungo przez 3 sekundy.  
3. Stlačte tlačidlá Espresso a Lungo a podržte ich tri sekundy.

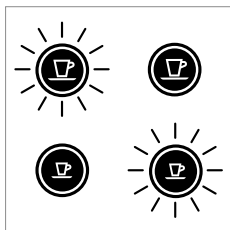

Oba przyciski migają naprzemiennie.  
Oba LED diódy striedavo blikajú.



4. Zamknąć dźwignię.  
4. Zaklopte páku.

5. Urządzenie wyłączy się automatycznie.  
5. Kávovar sa vypne automaticky.

6. Opróżnić i wyczyścić pojemnik na zużyte kapsułki oraz tackę ociekową.  
6. Vyprázdnite a umyte nádobu na použité kapsuly a zbernú nádobu.

# PRZYWRACANIE USTAWIEŃ FABRYCZNYCH/ OBNOVENIE VÝROBNÝCH NASTAVENÍ

PL

SK

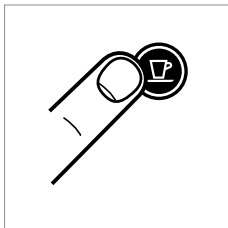

1. Podczas gdy urządzenie jest wyłączone, wcisnąć i przytrzymać przycisk Lungo przez 5 sekund.
1. Nechajte kávovar vypnutý a 5 sekúnd podržte tlačidlo Espresso.

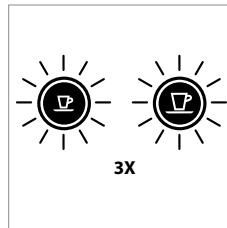

2. Oba przyciski zamigają szybko, trzykrotnie – urządzenie wróci do ustawień fabrycznych.
2. LED diódy trikrát rýchlo zablikajú: výrobné nastavenia boli obnovené.

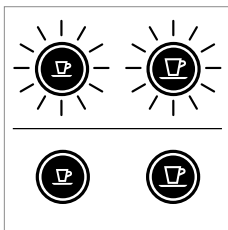

3. Oba przyciski będą dalej migać normalnie, podczas nagrzewania, do czasu osiągnięcia stanu gotowości.
  3. LED diódy budú počas nahrievania normálne blikať, až kým kávovar nebude pripravený na použitie.
- Światło stałe: gotowe  
LED diódy nepererušovane svetia:  
kávovar je pripravený na použitie.

## Ustawienia fabryczne:

Filiżanka Espresso: 40 ml

Filiżanka Lungo: 110 ml

Tryb czuwania: 9 min

## Výrobné nastavenia:

Espresso: 40 ml

Lungo: 110 ml

Automatické vypnutie: po 9 minútach

**i UWAGA: czas trwania ok. 15 minut.**

**i PRE VAŠU INFORMÁCIU: odstraňovanie vodného kameňa trvá približne 15 minút.**



1. Usunąć zużyty kapsułkę i zamknąć dzwignię.  
1. Vyberte kapsulu a sklopte páku.



2. Oczyszczyć tackę ociekową i pojemnik na zużyte kapsułki.  
2. Vyprázdnite zbernú misku a nádobu na použité kapsuly.

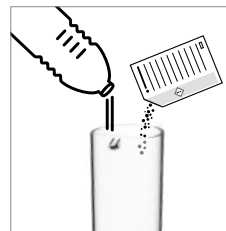

3. Napelnić zbiornik 0.5 L wody i dodać 1 saszetkę płynu do odkamieniania Nespresso.  
3. Nalejte do nádržky na vodu 0,5 l vody a vrecko odvápnovacieho roztoku Nespresso.



4. Umieścić pojemnik (min. 1 L) pod wylotem kawy.  
4. Pod výpust kávy postavte nádobu s minimálnym objemom 1 l.

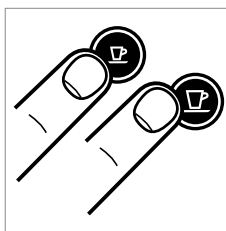

5. Aby włączyć tryb odkamieniania należy w stanie gotowości wcisnąć jednocześnie przyciski Espresso i Lungo na 3 sekundy.  
5. Pre spustenie režimu odstraňovania vodného kameňa zapnite kávovar, stlačte tlačidlá Espresso a Lungo súčasne a podržte ich tri sekundy.

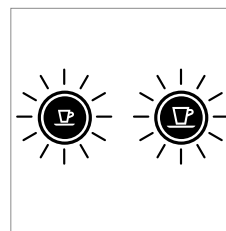

Oba przyciski migają.  
Obe LED diódy budú blikať.

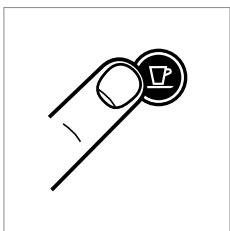

6. Wcisnąć przycisk Lungo i poczekać, aż zbiornik na wodę opróżni się.  
6. Stlačte tlačidlo Lungo a počkajte, kým sa nádržka na vodu vyprázdni.



7. Przełączyć odkamieniacz z pojemnika do pojemnika na wodę i powtórzyć krok 4 i 6.  
7. Nádržku na vodu opäť naplňte použitým roztokom a opakujte krok 4 a 6.

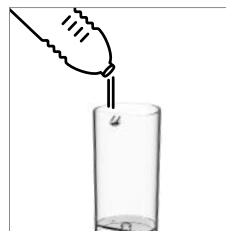

8. Opróżnić i przepłukać zbiornik na wodę. Napelnić wodą zdatną do picia.  
8. Vyprázdnite a opláchnite nádržku na vodu. Naplňte čerstvou pitnou vodou.



9. Powtórzyć krok 4 i 6, aby przepłukać urządzenie czystą wodą.

9. Zopakujte krok 4 a 6. Kávovar tak prepláchnete.

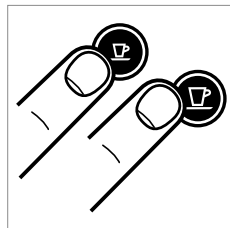

10. Aby wyjść z trybu odkamieniania, wcisnąć jednocześnie i przytrzymać przez 3 sekundy przyciski Espresso i Lungo.

10. Ak chcete ukončiť režim odstránenie vodného kameňa, stlačte tlačidlá Espresso a Lungo a tri sekundy ich podržte.

11. Urządzenie jest gotowe do użycia.

11. Kávovar je pripravený na použitie.

**⚠ UWAGA:** Substancja rozpuszczająca osady wapienne może być szkodliwa. Unikać kontaktu z oczami, skórą i powierzchnią ciała. Nie używać do odkamieniania produktów innych niż produkty dostępne w Klubie *Nespresso*. Pozwoli to uniknąć awarii urządzenia. W tabeli poniżej wskazano częstotliwość usuwania osadu wapiennego zapewniającą optymalne działanie urządzenia, w zależności od twardości wody. Wszelkie dodatkowe informacje dotyczące odkamieniania można uzyskać w Klubie *Nespresso*.

**⚠ UPOZORNENIE:** Roztok na odstránenie vodného kameňa môže byť zdraviu škodlivý. Zabráňte kontaktu s očami, pokožkou a citlivými plochami. Použitie nevhodných produktov by mohlo spôsobiť poškodenie kávovaru. Informáciu o tom, ako často je potrebné odstraňovať vodný kameň, aby kávovar fungoval bezchybne, nájdete v tabuľke. Závisí to od tvrdosti vody, ktorú používate. Ak máte akékoľvek ďalšie otázky týkajúce sa odstránenia vodného kameňa, kontaktujte, prosím, *Nespresso Club*.

Twardość wody:		Odkamieniac po:		fH	Stopień francuski
Tvrdost vody:		Odstraňovanie vodného kameňa po:		dH	Francúzska stupnica
fH	dH	CaCO <sub>3</sub>	Ilość filiżanek/ Šálky (40 ml)	dH	Stopień niemiecki
36	20	360 mg/l	300	CaCO <sub>3</sub>	Nemecká stupnica
18	10	180 mg/l	600		Węglan wapnia
0	0	0 mg/l	1200		Koncentrácia uhličitanu vápenatého

**⚠ UWAGA****Niebezpieczeństwo śmiertelnego porażenia elektrycznego i pożaru.**

Nie zanurzać urządzenia lub jego części w wodzie. Przed rozpoczęciem czyszczenia odłączyć urządzenie od sieci zasilającej. Nie stosować silnych środków czyszczących ani środków na bazie rozpuszczalnika. Do czyszczenia powierzchni zewnętrznych urządzenia stosować wilgotną ściereczkę oraz łagodny środek czyszczący. Nie myć w zmywarce do naczyń.

**⚠ UPOZORNENIE****Riziko smrteľného poranenia elektrickým prúdom a nebezpečenstvo požiaru.**

Nikdy neponárajte spotrebič ani jeho časť do vody. Pred čistením sa ubezpečte, že kávovar je odpojený z elektrickej siete. Nepoužívajte silné čistiace prostriedky ani rozpúšťadlá. Nepoužívajte žiadne ostré predmety, kefy ani abrazívne čistiace prostriedky. Nedávajte do umývačky riadu.

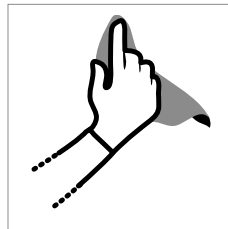

Regularnie czyścić wylot kawy wilgotną szmatką. Výpusť kávy pravidelne utierajte vlhkou utierkou.



Aby uľatviť mytie, vyjímajúc ručné elementy wyposażenia maszyny. Nádoby na použité kapsuly môžete pre ľahšie čistenie rozobrať po kusoch.

# ROZWIĄZYWANIE PROBLEMÓW/RIEŠENIE PROBLÉMOV

PL

SK

Diody się nie podświetlają.	→ Sprawdzić wtyczkę, napięcie, bezpieczniki. W razie problemów dzwoni do Klubu <i>Nespresso</i> .
Brak kawy brak wody.	→ Pierwsze użycie: wypłukać urządzenie ciepłą wodą o maksymalnej temperaturze 55°C i zgodnie z instrukcjami na stronie 107. → Zbiornik na wodę jest pusty. <b>Napełnić</b> zbiornik na wodę. → W razie potrzeby <b>odkamienić</b> . Patrz rozdział Odkamienianie.
Kawa leci bardzo wolno.	→ Prędkość wypływu zależy od rodzaju kawy. → Jeśli trzeba, przeprowadź odkamienianie.
Kawa niedostatecznie gorąca.	→ Filżankę podgrzać, w razie potrzeby odkamienić.
Otoczenie kapsuły nieszczelne (woda w pojemniku na kapsuły).	→ Umieścić prawidłowo kapsułę. Jeśli nieszczelne: powiadomić Klub <i>Nespresso</i> .
Miga w nieregularnych odstępach.	→ Przesłać urządzenie do naprawy lub zapytać w Klubie <i>Nespresso</i> .
Brak kawy, wypływa tylko woda (mimo wsadzonej kapsułki).	→ W razie występowania problemów proszę skontaktować się z Klubem <i>Nespresso</i> .

Nesvieti žiadna kontrolka.	→ Skontrolujcie zastrżku, zásuvku, napätie a poistky. V prípade problémov volajte <i>Nespresso Club</i> .
Netečie voda ani káva.	→ Pri prvom použití: napustite do nádrčky na vodu teplú vodu (max 55° C) a prepláchnite kávovar podľa pokynov na strane 107. → Nádržka na vodu je prázdna. <b>Naplňte</b> nádržku na vodu. → V prípade potreby odstráňte vodný kameň, pozri Odstránenie vodného kameňa.
Káva vyteká veľmi pomaly.	→ Prúd závisí od druhu kávy. → V prípade potreby odstráňte vodný kameň, pozri Odstránenie vodného kameňa.
Káva nie je dostatočne horúca.	→ <b>Predhrejte šálku.</b> → V prípade potreby odstráňte vodný kameň, pozri Odstránenie vodného kameňa.
Priestor na kapsuly preteká (v nádobe na použitú kapsulu je voda).	→ Vložte kapsulu správne. Ak dôjde k pretekaniu vody, kontaktujte <i>Nespresso Club</i> .
Kontroly nepravidelne blikajú.	→ <b>Pošlite kávovar do opravy</b> - kontaktujte <i>Nespresso Club</i> .
Netečie káva, len voda (napriek vloženej kapsule).	→ <b>V prípade problémov volajte</b> <i>Nespresso Club</i> .

PL KONTAKT Z KLUBEM *NESPRESSO*/

SK KONTAKTOVANIE *NESPRESSO* CLUBU

---

W przypadku wystąpienia problemów lub potrzeby uzyskania dodatkowych informacji czy porady należy skontaktować się z Klubem *Nespresso* lub autoryzowanym przedstawicielem *Nespresso*. Dane kontaktowe najbliższego Klubu *Nespresso* lub autoryzowanego przedstawiciela *Nespresso* można znaleźć w folderze «Witamy w *Nespresso*» w opakowaniu urządzenia lub na stronie [nespresso.com](https://www.nespresso.com).  
Je możliwe, że sme nepokryli všetky možnosti. Ak budete potrebovať akékoľvek ďalšie informácie, v prípade problémov, alebo ak potrebujete radu, zavolajte *Nespresso* Club alebo zástupcu spoločnosti *Nespresso*. Kontaktné údaje *Nespresso* Clubu možno nájsť v Sade uvítacích brožúr *Nespresso* v balení kávovaru alebo na [nespresso.com](https://www.nespresso.com)

## UTYLIZACJA I OCHRONA ŚRODOWISKA NATURALNEGO/ LIKVIDÁCIA PRÍSTROJA A OCHRANA ŽIVOTNÉHO PROSTREDIA

---

Urządzenie wyprodukowano zgodnie z Dyrektywą 2012/19/WE. Opakowanie i samo urządzenie wykonano z materiałów, które mogą zostać poddane procesowi recyklingu. Urządzenie zawiera cenne materiały, które nadają się do odzysku i ponownego użycia. Podział materiałów odpadowych na różne rodzaje umożliwia recykling cennych surowców. Należy oddać ekspres do punktu zbiórki takich urządzeń. Informacje na temat utylizacji odpadów można uzyskać u odpowiednich władz lokalnych.

Aby dowiedzieć się więcej o strategii zrównoważonego rozwoju *Nespresso*, wejdź na stronę [www.nespresso.com/positive](https://www.nespresso.com/positive)

Toto zariadenie zodpovedá norme EÚ 2012/19/ES. Obalové materiály a zariadenie obsahujú recyklovateľné materiály. Prístroj obsahuje cenné materiály, ktoré je možné znovu použiť alebo recyklovať. Separácia odpadu podľa materiálov uľahčuje recykláciu cenných surovín. Prístroj odnesť na zberné miesto. Informácie týkajúce sa odpadového hospodárstva získate od miestnych úradov.

Ak chcete vedieť viac o strategii spoločnosti v oblasti trvalej udržateľnosti, navštívte [www.nespresso.com/positive](https://www.nespresso.com/positive)

# GWARANCJA/ OBMEDZENÁ ZÁRUKA

---

PL

SK

Krups udziela gwarancji na niniejszy produkt w zakresie wad materiałowych i wykonania, na okres dwóch lat od daty zakupu. W ciągu tego okresu, Krups, zgodnie z własnym uznaniem, dokona naprawy lub wymiany wszelkich niesprawnych urządzeń bez kosztów dla właściciela. Wymiana produktu lub naprawionych części objęta jest gwarancją przez okres trwania oryginalnej gwarancji lub sześć miesięcy, w zależności od tego, który z tych okresów jest dłuższy. Niniejsza ograniczona gwarancja nie ma zastosowania do jakichkolwiek usterek spowodowanych na wypadek, nieprawidłowego użytkowania, niewłaściwej konserwacji lub normalnego zużycia. Za wyjątkiem sytuacji określonych przez przepisy prawa, warunki niniejszej ograniczonej gwarancji nie wyłączają, nie ograniczają i nie zmieniają wszelkich praw związanych z transakcją sprzedaży produktu. W przypadku podejrzenia usterki urządzenia, proszę skontaktować się z Klubem *Nespresso* w celu uzyskania wskazówek, co do przesłania urządzenia do naprawy.

Krups poskytuje na tento výrobok záruku, ktorá sa vzťahuje na chyby materiálu a vyhotovenia. Záruka platí po dobu dvoch rokov od kúpy prístroja. V záručnej dobe Krups podľa vlastného uváženia opraví alebo vymení akýkoľvek chybný výrobok bez akýchkoľvek nákladov zo strany zákazníka. Na vymenené a opravené časti sa záruka vzťahuje len do konca pôvodnej záručnej lehoty výrobku, minimálne však šesť mesiacov od opravy (výmeny). Táto obmedzená záruka sa nevzťahuje na poruchy spôsobené nehodami, nesprávnym používaním, nesprávnou údržbou alebo bežným opotrebovaním. Táto obmedzená záruka neskracuje, neobmedzuje ani inak nemení zákonné práva spotrebiteľa vyplývajúce z nákupu produktu. Je len ich doplnením. Ak sa domnievate, že váš výrobok je chybný, obráťte sa na *Nespresso Club*, ktorý vám oznámi, kam môžete výrobok poslať alebo priniesť do opravy.



XN741  
by Nespresso

