

the Big Squeeze™

BJS700/SJS700



EN QUICK GUIDE

FR GUIDE RAPIDE

IT GUIDA RAPIDA

PT MANUAL RÁPIDO

DE KURZANLEITUNG

NL SNELSTARTGIDS

ES GUÍA RÁPIDA

Sage®



Contents

- 2 Important Safeguards
- 5 Components
- 6 Assembly
- 9 Operation
- 10 Care & Cleaning
- 12 Troubleshooting
- 15 Guarantee

SAGE® RECOMMENDS SAFETY FIRST

At Sage® we are very safety conscious. We design and manufacture consumer products with the safety of you, our valued customer, foremost in mind. In addition we ask that you exercise a degree of care when using any electrical appliance and adhere to the following precautions.

IMPORTANT SAFEGUARDS

**READ ALL INSTRUCTIONS
BEFORE USE AND SAVE
FOR FUTURE REFERENCE**

- A downloadable version of this document is also available at sageappliances.com

- Before using for the first time ensure your electricity supply is the same as shown on the label on the underside of the appliance.
- Remove and safely discard any packaging materials before first use.
- To eliminate a choking hazard for young children, safely discard the protective cover fitted to the power plug.
- This appliance is for household use only. Do not use the appliance for anything other than its intended use. Do not use in moving vehicles or boats. Do not use outdoors. Misuse may cause injury.
- Fully unwind the power cord before operating.
- Position the appliance on a stable, heat resistant, level, dry surface away from the edge and do not operate on or near a heat source such as a hot plate, oven or gas hob.
- Vibration during operation may cause the appliance to move.
- Do not let the power cord hang over the edge of a bench or table, touch hot surfaces or become knotted.
- Always ensure the appliance is turned OFF, unplugged at the power outlet and has been allowed to cool before cleaning, attempting to move or storing.

- Always turn the appliance to the OFF position, switch off at the power outlet and unplug at the power outlet when the appliance is not in use.
 - Do not use the appliance if the power cord, plug, or appliance becomes damaged in any way. If damaged or maintenance other than cleaning is required, please contact Sage Customer Service or go to sageappliances.com
 - Any maintenance other than cleaning should be performed by an authorised Sage® service centre.
 - Children should not play with the appliance.
 - Cleaning of the appliance should not be carried out by children unless they are 8 years or older and supervised.
 - The appliance and its cord should be kept out of reach of children aged 8 years and younger.
 - The installation of a residual current safety switch is recommended to provide additional safety when using all electrical appliances. Safety switches with a rated operating current not more than 30mA are recommended. Consult an electrician for professional advice.
 - Always ensure the appliance is properly assembled before use.
- The appliance will not operate unless properly assembled.
- Do not use the appliance on a sink drain board.
 - Keep hands, fingers, hair, clothing as well as spatulas and other utensils away from moving or rotating parts during operation.
 - Do not use the appliance for anything other than food and/or beverage preparation.
 - In order to avoid the possible hazard of the appliance starting by itself due to inadvertent resetting of the overload protection, do not attach an external switching device (such as a timer) or connect the appliance to a circuit that can regularly switch the appliance on and off.
 - Carefully read all instructions before operation and save for future reference.
 - The appliance can be used by persons with reduced physical or mental capabilities or a lack of experience and knowledge, only if they have been given supervision or instruction concerning use of the appliance in a safe way and understand the hazards involved.
 - This appliance shall not be used by children.
 - Do not leave the appliance unattended when in use.

- Do not push food into the feed chute with your fingers or other utensils. Always use the food pusher provided. Do not place hand or fingers into the food chute when it is attached to the appliance.
- Do not juice stone fruit unless seeds and/or stones have been removed.
- Do not operate the juice extractor without the pulp and juice container in place.
- Do not use the juice extractor if the juicing screw is damaged.
- Do not operate the machine longer than 20 seconds before inserting ingredients.



The symbol shown indicates that this appliance should not be disposed of in normal household waste.

It should be taken to a local authority waste collection centre designated for this purpose or to a dealer providing this service. For more information, please contact your local council office.



To protect against electric shock, do not immerse the power plug, cord or appliance in water or any liquid.

SAVE THESE INSTRUCTIONS



Components

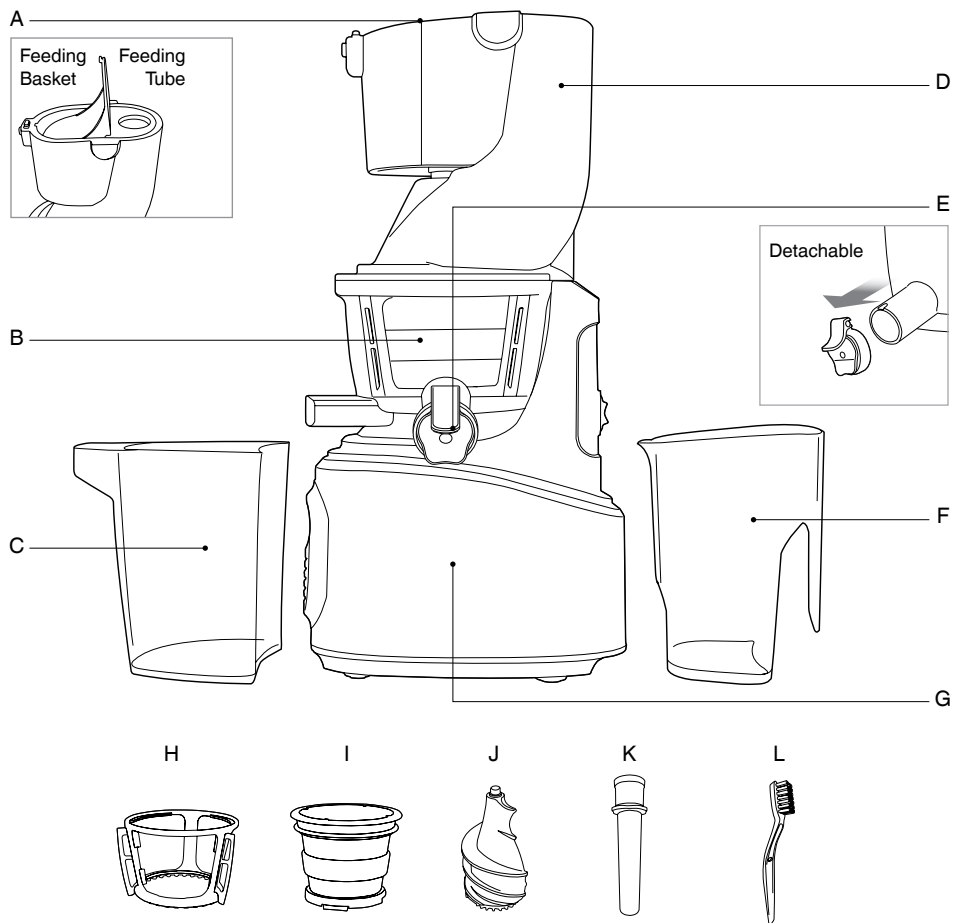

A. Feeding Tube & Basket
For different sizes of produce.

B. Juicing Bowl

C. Pulp Cup

D. Drum Lid

E. Detachable Smart Cap

F. Juice Jug

G. Motor Body

H. Rotation Wiper

I. Strainer

J. Juicing Screw

K. Pusher

L. Cleaning Brush

CE Rating Information
220-240V~ 50/60Hz 240W



Assembly

BEFORE FIRST USE

Before using your Juicer for the first time, remove any packaging material and promotional labels. Ensure the power is in the OFF position, the juicer is switched off at the power outlet and the power cord is unplugged.

Wash bowl and juicing tools in warm soapy water with a soft cloth. Rinse and dry thoroughly.

When first using your appliance, you may notice an odour coming from the motor. This is normal and will dissipate with use.

TOP SET ASSEMBLY

Align the dots ● on each part and assemble in the order shown. Once assembled, turn the drum lid clockwise to close.

TOP-SET AND BODY ASSEMBLY

Place the drum lid on the juicing bowl. Align the red dot ● on the drum lid with the ALIGN mark on the body and turn to the LOCK position.

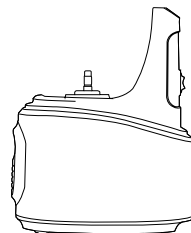
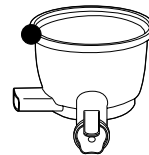
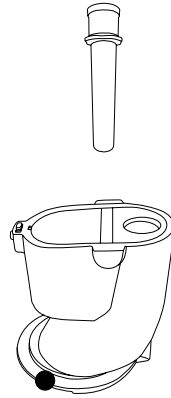

ASSEMBLY

1. Firmly insert the compression silicone into the slot below the pulp spout. The Juicer may leak if not assembled properly.

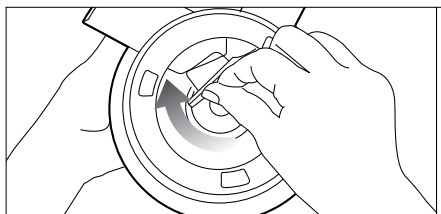

2. Assemble the strainer into the rotation wiper then place this assembly in to the juicing bowl ensuring the red dot on the strainer is aligned with the red dot on the juicing bowl.

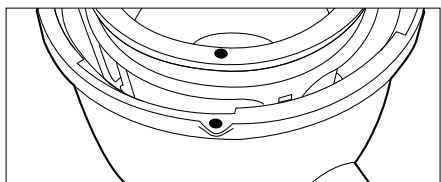
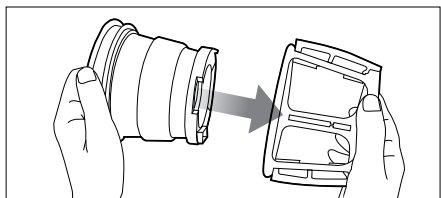

3. Place the juicing screw into the strainer. Turn and press down on it until it clicks into place.

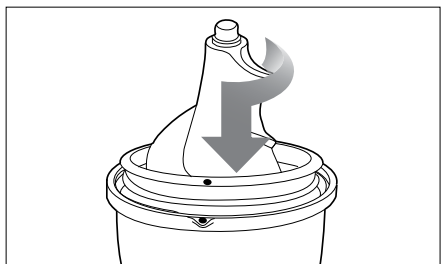

The juicing screw needs to be locked in place in order to close the drum lid.

4. Place the drum lid on to the juicing bowl aligning the dot on the drum lid with the red dot on the juicing bowl.

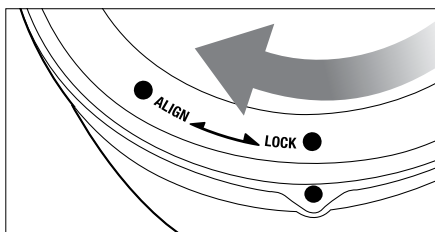
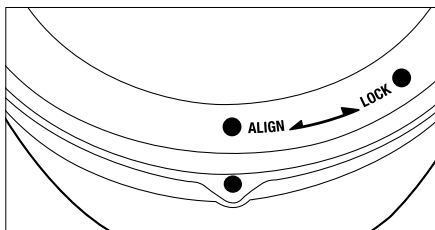

TIP

For easy assembly hold the drum lid by grabbing the feeding tube and turn clockwise as shown in the illustration.

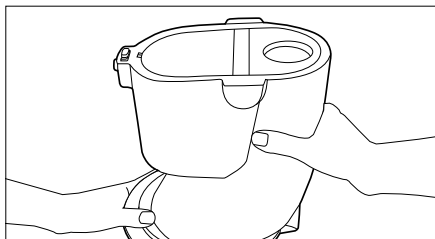
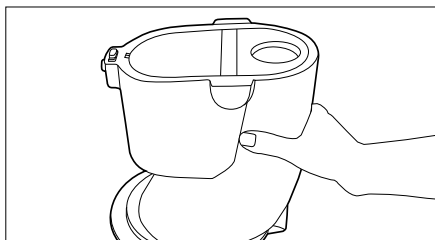

5. Align the red dot on the drum lid with the ALIGN mark on the body and turn to the CLOSE position.

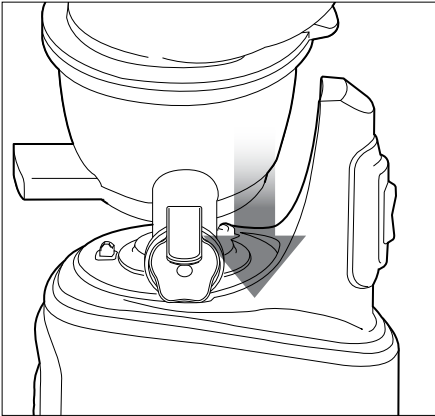

6. Align arrows on drum lid and motor body.

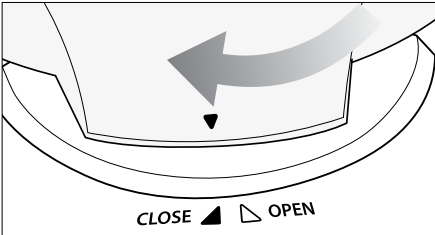
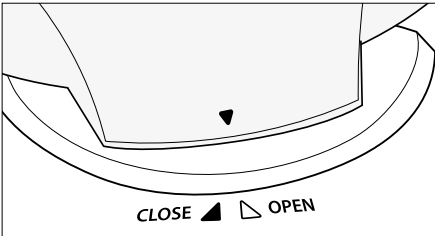

 **NOTE**

The juicer will not operate if the down arrow ▼ on the drum lid is not completely aligned with the CLOSE mark on the body.

7. Place the pulp cup under the pulp spout and place the juice cup under the juice spout as shown in the illustration.

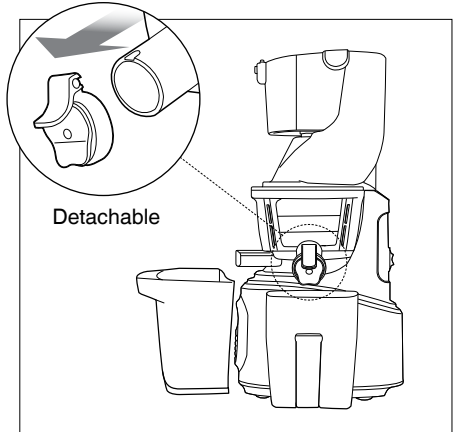



Operation

USING YOUR JUICER

1. After preparing the ingredients, plug the power cord into a wall outlet. Do not touch the power cord with wet hands. It may cause electrical shock, short-circuit, or fire.
2. Press the FORWARD button to operate.



Forward: Pulls down and slowly masticates the ingredients.

Reverse: Pushes the ingredients back up to dislodge them. The REVERSE button only works while holding down the switch.

3. Insert the prepared ingredients into the feeding tube, one piece at a time. If large quantity of ingredients are put into the feeding tube, it can cause the juicer to stop. Remove hard seeds or pits in fruits. When juicing frozen fruits, completely thaw before juicing.

HARD VEGETABLES & HIGH FIBRE FOODS (E.G. CARROTS, BEETROOT, & SPINACH)

Insert into the feeding tube.

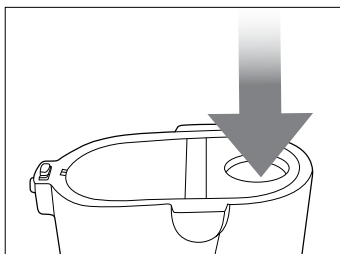

Tough and fibrous ingredients: Cut to 2cm wide and 5cm long.

Fibrous leafy vegetables: (celery, kale, collard greens, etc.): Cut the stems into 5cm long and bundle up the leafy part as you insert them into the juicer.

SOFT FRUITS & VEGETABLES (E.G. APPLES, ORANGES & TOMATOES)

Insert into the feeding basket.

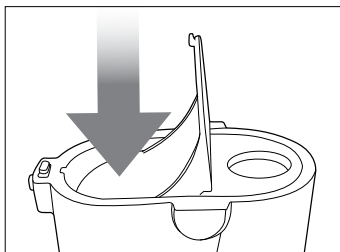

Soft ingredients: Cut ingredients into 1–4 pieces. Insert the prepared ingredients into the feeding basket and push down the ingredient with the basket lid to extract.



Care & Cleaning

Extract all the remaining pulp in the juicing bowl before stopping the juicer.

For easier clean up, operate the juicer for an additional 30 seconds after the juice is extracted. Then fill the juicing bowl with water and run the juicer before opening the drum lid.

When the drum lid is stuck, press the REVERSE – OFF – FORWARD button in this order, switching back and forth 2 to 3 times to dislodge. Then place both hands on the drum lid and firmly press down while simultaneously turning the drum lid to open.

CLEANING THE JUICER

1. Switch OFF and unplug the power cord from the wall outlet.
2. Turn the drum lid counter clockwise to open.

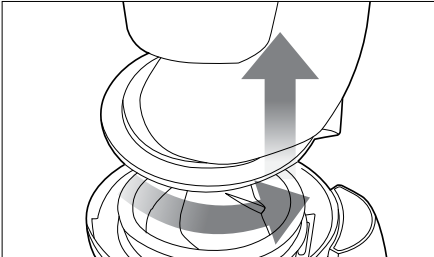

WARNING

When moving the appliance, do not lift by grabbing the feeding tube. Always lift the appliance by grabbing the body or handle.

3. Turn the top-set counter clockwise and lift off the body.



4. Remove the juicing screw, strainer and rotation wiper unit from the juicing bowl. Clean with provided brush.



NOTE

Immediately clean the juicer after each use. If remaining residue in the juicer dries up, it can make disassembling and clean-up difficult. The excess build up can cause poor performance in future uses. For easier disassembly, place the top-set in the sink and run the water through from the top of the top-set.

We do not recommend to wash any parts of the juicer in the dishwasher. Washing parts in the dishwasher can cause damage to them due to prolonged exposure to harsh detergents, hot water and pressure.

5. Place the juicing bowl under running water and unplug the compression silicone to clean the pulp spout.

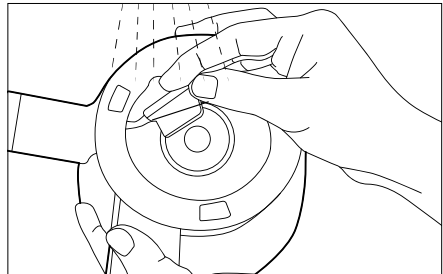

6. Under running water, clean the outside of the juicing screw with a dish scrub. Use the tip of the cleaning brush to push out any residue in the crevices on the bottom of the juicing screw.

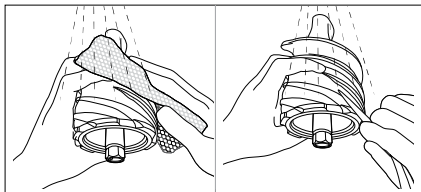

Thoroughly clean the juicing screw ensuring that the juicing screw is clean without any residue. Thoroughly dry the bottom of the juicing screw. After juicing ingredients with seeds, make sure to thoroughly clean the bottom crevice of the juicing screw. (If this area isn't properly cleaned, it can cause the part to be damaged).

7. Clean the body with a soft damp towel and dry.

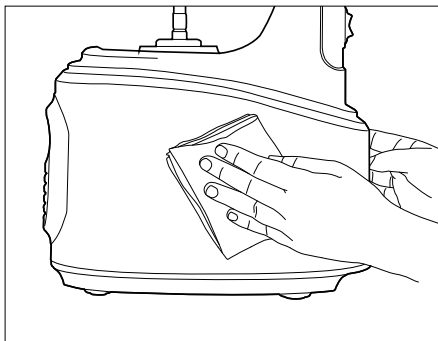

If the towel is dripping wet, make sure to squeeze out the excess liquid before using it on the juicer.

CLEANING SILICONE PARTS

Clean the rotation wiper under running water. Thoroughly dry after cleaning. Before assembling the top-set, ensure that the compression silicone and silicone ring are firmly inserted.

If the compression silicone and silicone ring are not firmly inserted, juice may leak from the bottom of the juicing bowl.

COMPRESSION SILICONE

Unplug to clean.

After cleaning, firmly insert into the slot below the pulp spout.

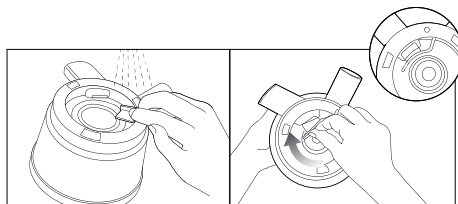

SILICONE RING

Remove the silicone ring from the juicing bowl to clean.

After cleaning, push in the silicone ring with the smaller surface facing down.

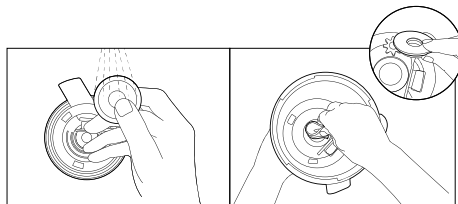

SMART CAP

Remove from the juice spout to clean.

After cleaning, attach the smart cap to the smart cap silicone on the juice spout.

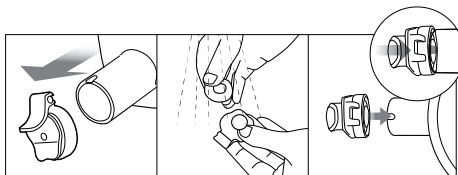



Troubleshooting

PROBLEM

EASY SOLUTION

There is no power to the juicer

- Check if the power cord is properly plugged in.
- Check if the drum lid and the juicing bowl are properly assembled.
- Check if the top-set and the body are properly assembled.

NOTE: Juicer will not operate if parts are not assembled properly.

Low juice yield

- Different ingredients hold different amounts of fluid that will yield different amounts of juice.
 - If the ingredients are not fresh, they may contain reduced amount of fluid, which will yield less juice. Soak ingredients in cold water for about 30 minutes prior to juicing for the best result.
 - Check if the compression silicone is firmly inserted.
 - If the ingredient itself has low water content, it may help to soak it in water before juicing.
 - If juicing ingredients with small seeds, after a few servings, it may reduce the juice yield. For best result, disassemble and wash the top set in between juicing.
 - If there is seed residue on the bottom of the strainer, this can affect juicer performance and the overall juice yield.
-

There is too much pulp in the juice

- To reduce the fine pulp, clean the top-set frequently and extract the pulp.
 - Use a mesh strainer and put the juice through it to collect the unwanted pulp.
 - If the strainer and the screw are damaged and affecting the juicer's performance, it is recommended the parts be replaced.
 - The lifetime of each part may vary depending on length and method of use and ingredients extracted.
-

The drum lid will not close

- Make sure the juicing screw is pushed all the way in to the strainer in order for the drum lid to close properly.
 - If the juicing screw is not properly in position, the drum lid may not close.
-

PROBLEM**EASY SOLUTION****Odd noise from the juicer**

- Check if the parts are assembled correctly. Try reassembling the parts and listen for the odd noise.
- Do not start the juicer unless there are ingredients and/or liquid in it.
- Operating the juicer without ingredients can cause damage to the screw.
- If the juicer is operated without ingredients or liquid, the noise level can increase and also can lead to damage.
- The friction noise from the juicing screw and the strainer will disappear when ingredients are inserted into the juicer.
- If the noise occurs when ingredients are inserted into the juicer, check the size of the ingredients. Do not insert anything over 3cm in thickness.
- Depending on the type of ingredients, the dimensions can be smaller.
- The noise can occur if the juicer is operated on an uneven or slanted surface. Place the juicer on a horizontally flat surface when operating.

The extracted pulp is very moist

- During the very beginning of extraction, the pulp can be more moist.
- Depending on the ingredient's condition, the extracted pulp can be affected; especially when the ingredient is not fresh, the juice can be extracted with the pulp.

During operation, the juicing bowl shakes

- The juicing screw and the strainer are set up to crush and squeeze the ingredients. It is normal for the juicing screw and the strainer to vibrate.
- If the ingredient contains strong fibre, the vibration from the top-set may be stronger.

During juicing, the juicer stopped

- Check the power cord and make sure it is plugged in correctly.
- Check that all the parts are correctly assembled.
- If too many ingredients are inserted at one time, this can cause the juicer to stop.
- When the juicer stops because there are too many ingredients inserted in it, press the REVERSE – OFF – FORWARD button in this order, switching back and forth 2 to 3 times. The reverse setting will push the ingredients up and the forward setting will pull the ingredients down.
- After using more than 30 minutes, if the juicer stops due to the overload protection, let the juicer cool for 30 minutes to 1 hour before juicing again.
- If there are hard seeds within the ingredients, remove them before juicing. Hard seeds can damage the juicer.

Layers of separation in the juice

- Depending on the density of the ingredients, the extracted juice may show layers of different juices. It is different from separation due to oxidation caused by juicing with a high-speed juicer.



Troubleshooting

PROBLEM

EASY SOLUTION

The drum lid is stuck

- After juicing, let the juicer operate for another 30 seconds to extract the remaining pulp.
 - If there is too much pulp in the top-set, this can cause the drum lid to not open. In this situation, press the REVERSE – OFF – FORWARD button in the order, switching back and forth 2 to 3 times. Then place both hands on the drum lid and firmly press down while simultaneously turning the drum lid to open.
 - Pour water down the feeding tube to rinse out the insides and then try opening the drum lid.
-

Juice dripping down the body

- If the compression silicone on the bottom of the juicing bowl is not plugged in correctly, the juice may seep out on to the juicer body. Before assembling the parts, check and make sure the compression silicone is plugged in correctly.
-

Is it possible to juice ingredients with tough fibre?

- Ingredients like celery or ginger contain long fibres that may wrap around the juicing screw and affect the juicer's performance. When juicing fibrous ingredients, do not collect more than 500ml of juice. After collecting this quantity or less, clean the top-set completely before juicing again.
-

Discolouration of the plastic parts

- After juicing, if the juicer is not cleaned right away, the remaining pulp inside the top-set can dry up which can make disassembling and cleaning hard. This can also affect the juicer's performance and colour.
 - Ingredients that are rich in carotenoids such as carrots and spinach may dye plastic parts. When the parts are dyed with carotenoids, rub vegetable oil in to the dyed areas and use mild detergent to clean.
 - Vegetable oil should only be used during clean-up for parts that are discoloured. Do not use vegetable oil on the juicing screw or the strainer. If vegetable oil or oil from animal fat gets on the juicing screw or the strainer, this can affect the juicer's performance and may result in damaged parts.
 - The silicone pieces on the top-set can be detached to be thoroughly cleaned.
-

Using for purposes other than juicing

- This juicer is designed to juice ingredients like fruits and vegetables.
 - Do not use the juicer for extracting vegetable oil.
 - Do not juice ingredients with high contents of vegetable/ animal oil.
 - If vegetable/animal oil gets on the juicing screw or the strainer, this can affect the performance of the juicer and could result in damaged parts.
-



Guarantee

2 YEAR LIMITED GUARANTEE AND 5 YEAR LIMITED MOTOR GUARANTEE

Sage Appliances guarantees this product for domestic use in specified territories for 2 years for all parts of the product and 5 years for the product's motor from the date of purchase against defects caused by faulty workmanship and materials. During this guarantee period Sage Appliances will repair, replace, or refund any defective product (at the sole discretion of Sage Appliances).

All legal warranty rights under applicable national legislation will be respected and will not be impaired by our guarantee. For full terms and conditions on the guarantee, as well as instructions on how to make a claim, please visit www.sageappliances.com.



Inhalte

- 16 Wichtige Vorsichtsmassnahmen
- 19 Bestandteile
- 20 Montage
- 23 Betrieb
- 24 Pflege & Reinigung
- 26 Fehlerbehebung
- 30 Garantie

SAGE® EMPFEHLT: SICHERHEIT GEHT VOR

Wir bei Sage® sind sehr sicherheitsbewusst. Beim Design und bei der Herstellung unserer Geräte denken wir zu allererst an Ihre Sicherheit. Darüber hinaus bitten wir Sie, bei der Verwendung jedes Elektrogeräts angemessene Sorgfalt anzuwenden und sich an die folgenden Vorsichtsmaßnahmen zu halten.

WICHTIGE VOR- SICHTSMASS- NAHMEN

BITTE ALLE ANWEISUNGEN VOR DEM GEBRAUCH LESEN UND ZUR SPÄTEREN BEZUGNAHME AUFBEWAHREN.

- Dieses Informationsbuch steht zum Download unter www.sageappliances.com zur Verfügung.
- Vor dem ersten Gebrauch prüfen, dass Ihre Netzspannung mit der auf dem Etikett an der Unterseite des Geräts übereinstimmt.
- Vor dem ersten Gebrauch alle Verpackungsmaterialien abnehmen und sicher entsorgen.
- Schutzhülle am Netzstecker sicher entsorgen, da sie für Kleinkinder eine Erstickungsgefahr darstellen könnte.
- Dieses Gerät ist nur für den Haushaltsgebrauch bestimmt. Gerät nur bestimmungsgemäß verwenden. Nicht in fahrenden Fahrzeugen oder Booten verwenden. Nicht im Freien verwenden. Missbrauch kann Verletzungen nach sich ziehen.

- Netzkabel vor dem Gebrauch vollständig entrollen.
- Gerät in sicherem Abstand von Kanten auf eine stabile, hitzebeständige, ebene und trockene Fläche stellen. Nicht auf oder neben einer Wärmequelle wie einem Gas- oder Elektroherd oder einem heißen Ofen betreiben.
- Das Gerät kann während des Betriebs aufgrund von Vibrationen verrutschen.
- Netzkabel nicht über Arbeitsplatten oder Tischkanten hängen lassen, von heißen Oberflächen fern halten, Kabelgewirr vermeiden.
- Gerät immer AUSSchalten, Netzstecker ziehen und abkühlen lassen, ehe Sie es bewegen, reinigen oder lagern.
- Gerät immer ausschalten, sofern möglich auch an der Steckdose, und Netzstecker ziehen, wenn es nicht in Gebrauch ist.
- Gerät nicht verwenden, wenn das Netzkabel, der Netzstecker oder das Gerät selbst in irgendeiner Weise beschädigt ist. Wenden Sie sich bei Schäden und zur Wartung (außer Reinigung) bitte an den Sage-Kundendienst oder besuchen Sie sageappliances.com
- Alle Wartungsarbeiten außer Reinigung nur von autorisierten Sage®-Kundendienststellen vornehmen lassen.
- Kinder nicht mit dem Gerät spielen lassen.
- Reinigung des Geräts nicht von Kindern unter 8 Jahren und nur unter Aufsicht vornehmen lassen.
- Gerät und Netzkabel für Kinder bis zu 8 Jahren unzugänglich aufbewahren.
- Die Installation eines Schutz- oder Sicherheitsschalters wird bei der Verwendung von Elektrogeräten als zusätzliche Schutzmaßnahme empfohlen. Es wird ein Sicherheitsschalter mit maximal 30 mA Nennleistung empfohlen. Fachgerechte Beratung erhalten Sie von Ihrem Elektriker.
- Gerät nur nutzen, wenn es richtig zusammengesetzt ist. Das Gerät funktioniert nur, wenn es richtig zusammengesetzt ist.
- Gerät nicht auf der Abtropffläche Ihrer Spüle verwenden.
- Hände, Finger, Haare und Bekleidung, Schaber und andere Utensilien während des Betriebs von beweglichen oder rotierenden Teilen fern halten.
- Gerät nur bestimmungsgemäß zur Zubereitung von Speisen und/oder Getränken verwenden.

- Zur Vermeidung des Risikos, dass sich das Gerät aufgrund einer unbeabsichtigt zurückgesetzten Überlastsicherung selbst in Betrieb setzt, keine externen Schalter (z. B. eine Zeituhr) anschließen und das Gerät nicht an einen Stromkreis anschließen, der das Gerät regelmäßig aus- und einschalten kann.
- Alle Anweisungen vor dem Gebrauch sorgfältig lesen und zur späteren Bezugnahme aufbewahren.
- Dieses Gerät kann von Personen mit eingeschränkten körperlichen, sensorischen oder geistigen Fähigkeiten oder mit mangelnder Erfahrung und fehlenden Kenntnissen genutzt werden, sofern sie beaufsichtigt werden oder in den sicheren Gebrauch des Geräts eingewiesen wurden und sich der entsprechenden Risiken bewusst sind.
- Gerät nicht von Kindern bedienen lassen.
- Gerät während des Betriebs nicht unbeaufsichtigt lassen.
- Zutaten nie mit den Fingern oder anderen Utensilien als dem mitgelieferten Stopfer in den Einfüllschacht pressen. Hand oder Finger nie in den Einfüllschacht stecken, wenn dieser am Gerät angebracht ist.
- Steinobst nur entsteint entsaften.
- Entsafter nie ohne eingesetzten Trester- und Saftbehälter verwenden.
- Entsafter nicht verwenden, wenn die Entsafterschraube beschädigt ist.
- Gerät nicht länger als 20 Sekunden betreiben, ohne Zutaten hinzuzufügen.



Dieses Symbol zeigt, dass das Gerät nicht im normalen Hausmüll entsorgt werden sollte.

Es sollte stattdessen bei einem entsprechenden kommunalen Wertstoffhof oder Fachhändler zur Entsorgung abgegeben werden. Weitere Einzelheiten erfahren Sie von Ihrer Kommunalbehörde.



Zum Schutz gegen Stromschlag Netzstecker, Netzkabel oder Gerät nicht in Wasser oder sonstige Flüssigkeiten tauchen.

DIESE ANLEITUNG AUFBEWAHREN



Bestandteile

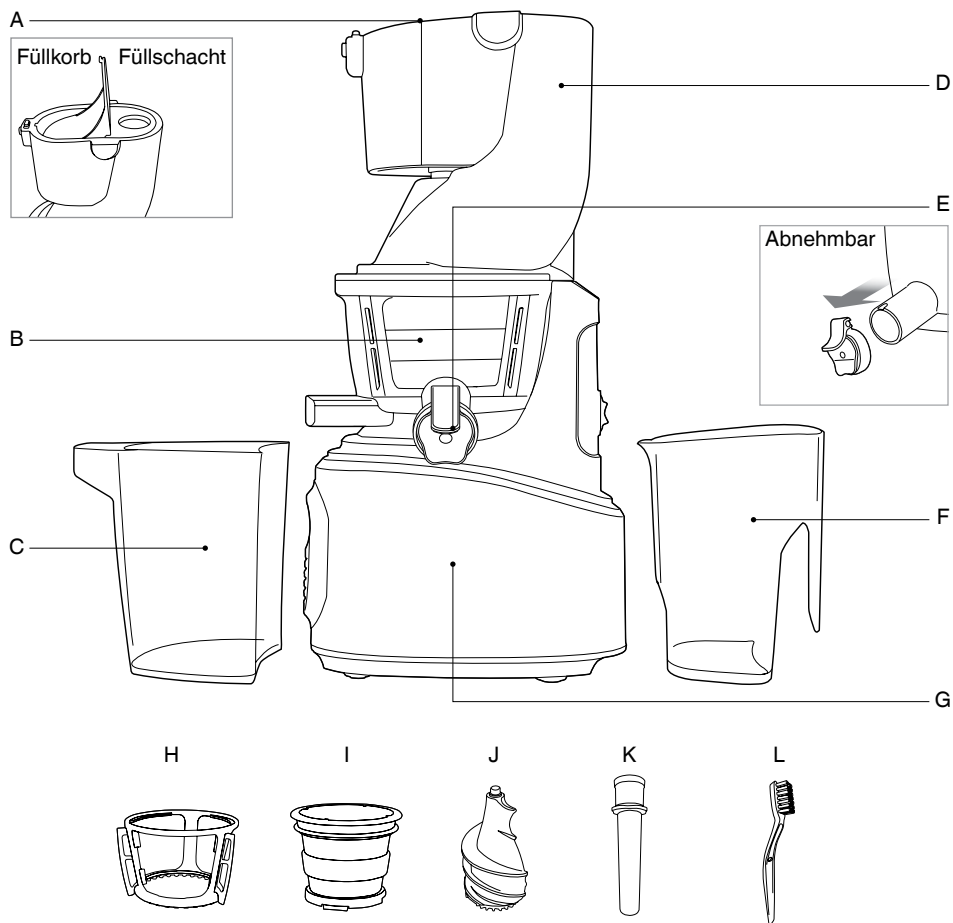

A. Füllschacht & Füllkorb Für unterschiedlich große Stücke von Obst & Gemüse.

B. Entsafterschale

C. Tresterbehälter

D. Deckelaufsatz

E. Abnehmbares Smart-Cap

F. Saftkrug

G. Motorsockel

H. Rotationswischer

I. Sieb

J. Entsafterschraube

K. Stopfer

L. Reinigungsbürste

CE Leistungsangaben
220-240V~ 50/60Hz 240W



Montage

VOR DEM ERSTEN GEBRAUCH

Bevor Sie den Entsafter zum ersten Mal verwenden, entfernen Sie das gesamte Verpackungsmaterial und alle Werbeaufkleber. Vergewissern Sie sich, dass der EIN/AUS-Schalter auf OFF (AUS) steht, dass das Gerät an der Steckdose ausgeschaltet und der Netzstecker abgezogen ist.

Waschen Sie die Entsafterschale und das Entsafterzubehör mit einem weichen Tuch in warmem Seifenwasser. Spülen und trocknen Sie alles gründlich.

Wenn Sie Ihr Gerät zum ersten Mal in Betrieb nehmen, ist es möglich, dass Ihnen einen Geruch wahrnehmen, der vom Motor kommt. Dies ist ganz normal und wird sich schnell verziehen.

ZUSAMMENFÜGEN DER OBEREN EINHEIT

Richten Sie die auf jedem der Teile angebrachten Punkte ● in der gezeigten Reihenfolge auf einander aus. Wenn zusammengefügt, drehen Sie den Deckelaufsatz im Uhrzeigersinn, um ihn zu schließen.

ZUSAMMENFÜGEN DER OBEREN EINHEIT MIT DEM MOTORSOCKEL

Stellen Sie den Deckelaufsatz auf die Entsafterschale. Richten Sie den roten Punkt ● auf dem Deckelaufsatz an der ALIGN-Markierung auf dem Motorsockel und drehen Sie ihn in die LOCK (GESCHLOSSEN)-Stellung.

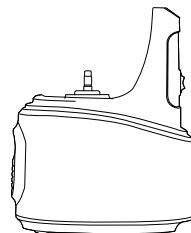
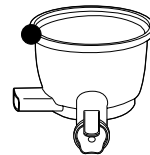
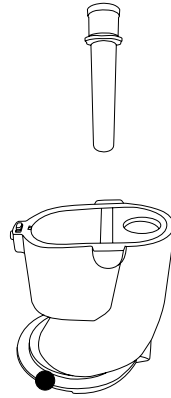

MONTAGE

1. Drücken Sie die Silikon-Druckdichtungen fest in die Öffnung unterhalb des Tresterauslaufs. Der Entsafter kann auslaufen, wenn nicht richtig zusammengefügt.

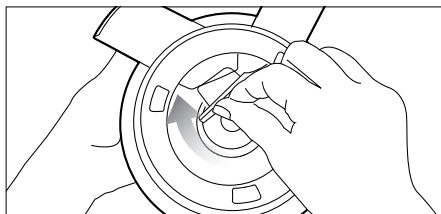

2. Stecken Sie das Sieb in den Rotationswischer und dann die beiden zusammengefügte Teile in die Entsafterschale. Achten Sie darauf, dass der rote Punkt ● am Sieb mit dem roten Punkt ● auf der Entsafterschale auf einander ausgerichtet sind.

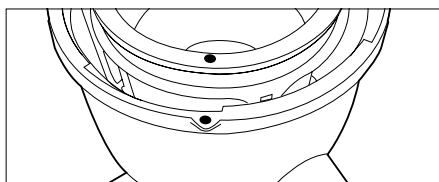
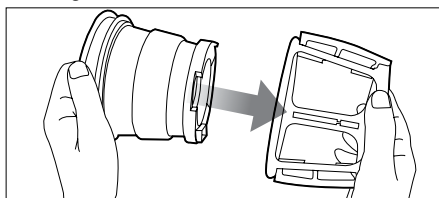

3. Stecken Sie die Entsafterschraube in das Sieb. Drehen und drücken Sie die Entsafterschraube nach unten, bis sie einrastet.

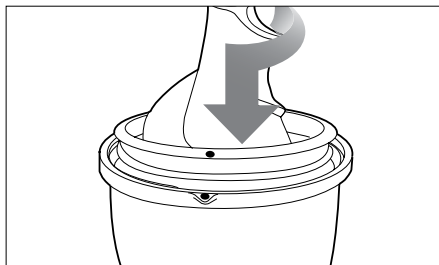

Die Entsafterschraube muss richtig eingesetzt sein, damit sich der Deckelaufsatz schließen lässt.

4. Stellen Sie den Deckelaufsatz auf die Entsafterschale, so dass der rote Punkt ● auf dem Deckelaufsatz mit dem roten Punkt ● auf der Entsafterschale zusammenkommen.

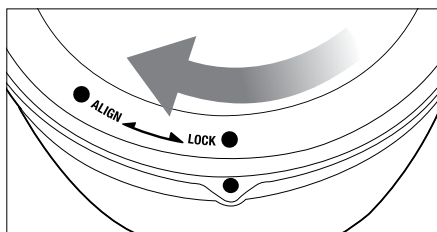
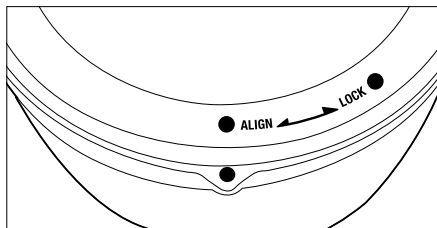

TIPP

Für eine einfache Montage halten Sie den Füllschacht und drehen Sie ihn im Uhrzeigersinn, wie in dieser Darstellung.

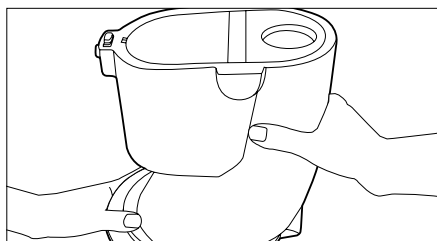
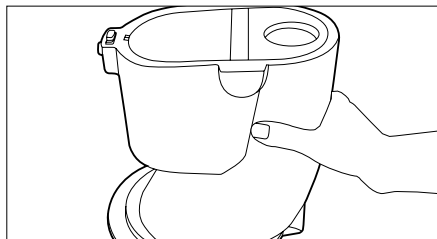

5. Richten Sie den roten Punkt ● auf dem Deckelaufsatz mit der Markierung auf dem Motorsockel aus und drehen Sie den Deckelaufsatz in die CLOSE (SCHLIESSEN)-Stellung.

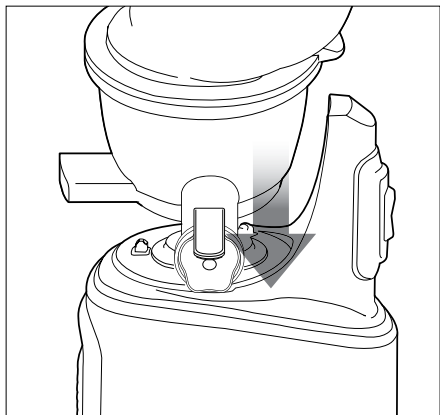

6. Richten Sie die Pfeile auf dem Deckelaufsatz und dem Motorsockel zu einander aus.

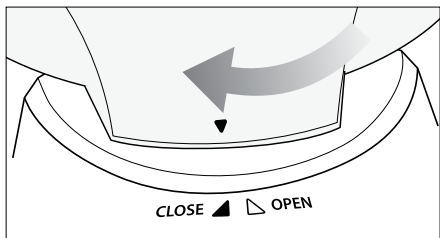
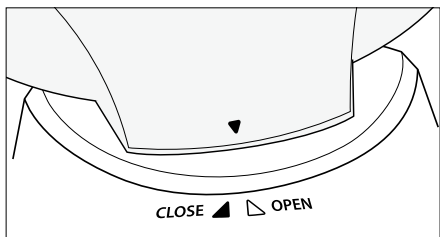

7. Stellen Sie den Tresterbehälter unter den Tresterauslauf und den Saftbehälter unter den Saftauslauf, wie abgebildet.

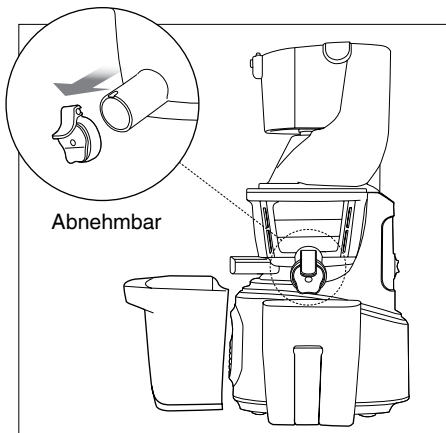

HINWEIS

Der Entsafter lässt sich nicht in Betrieb nehmen, wenn der nach unten gerichtete Pfeil ▼ auf dem Deckelaufsatz nicht ganz mit der CLOSE (SCHLIESSEN) Markierung auf dem Motorsockel ausgerichtet ist.



Betrieb

VERWENDUNG IHRES ENTSAFTERS

1. Nachdem Sie das Pressgut vorbereitet haben, stecken Sie den Netzstecker in eine Steckdose an der Wand. Berühren Sie das Stromkabel nicht mit nassen Händen. Dies könnte Stromschlag, Kurzschluss, oder Feuer verursachen.
2. Drücken Sie auf die FORWARD (VORWÄRTS)-Taste, um das Gerät in Betrieb zu nehmen.



Vorwärtslauf: Zieht das Pressgut nach unten und zermahlt es langsam.

Umkehrlauf: Schiebt das Pressgut wieder zurück nach oben, um es zu entfernen. Die REVERSE (UMKEHR)-Taste funktioniert nur, wenn Sie die Taste gedrückt halten.

tecken Sie das vorbereitete Pressgut Stück für Stück in den Füllschacht. Wenn große Mengen an Pressgut in den Füllschacht geschoben werden, kann das den Entsafter veranlassen, anzuhalten. Entfernen Sie vor dem Entsaften harte Fruchtkerne oder -samen. Wenn Sie gefrorene Früchte entsaften wollen, tauen Sie diese vor dem Entsaften vollständig auf.

HARTE GEMÜSE & STARK FASERIGE LEBENSMITTEL (z.B.: KAROTTEN, ROTE BEETE & SPINAT)

In den Füllschacht stecken.

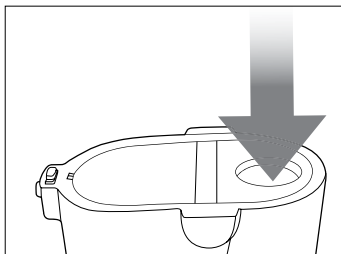

Harte und faserige Zutaten: In 2cm breite, 5cm lange Stücke schneiden.

Faseriges Blattgemüse: (Sellerie, Grünkohl, Kohlblätter, usw.): Schneiden Sie die Stiele in 5cm lange Stücke und bündeln Sie die Blätter zusammen, während Sie diese in den Entsafter einbringen.

WEICHES OBST & GEMÜSE (z.B.: ÄPFEL, ORANGEN & TOMATEN)

In den Füllkorb legen.

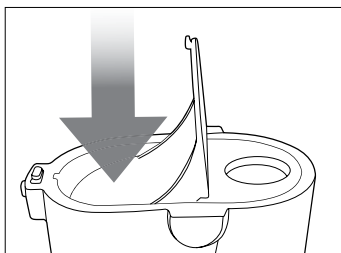

Weiche Zutaten: Zerkleinern Sie die Zutaten in bis zu 4 Stücke. Legen Sie die vorbereiteten Stücke in den Füllkorb und drücken Sie diese mit dem Deckelaufsatz auf dem Füllkorb nach unten, um zu entsaften.



Pflege & Reinigung

Entnehmen Sie das gesamte in der Entsafterschale verbleibende Fruchtfleisch, bevor Sie das Gerät abstellen.

Um die Reinigung zu erleichtern lassen Sie den Entsafter noch für weitere 30 Sekunden nach dem Entsaften laufen. Füllen Sie anschließend die Entsafterschale mit Wasser und lassen Sie den Entsafter laufen, bevor Sie den Deckelaufsatz öffnen.

Wenn der Deckelaufsatz klemmt, drücken Sie auf die REVERSE – OFF – FORWARD (UMKEHR – AUS – VORWÄRTS) -Taste, in dieser Reihenfolge, wiederholen Sie diesen Vorgang 2- oder 3-mal, um das Pressgut zu entfernen. Halten Sie dann den Deckelaufsatz mit beiden Händen und drücken Sie nach unten, während Sie gleichzeitig den Deckelaufsatz drehen, um ihn zu öffnen.

REINIGUNG DES ENTSAFTERS

1. Schalten Sie das Gerät auf OFF (AUS) und ziehen Sie das Stromkabel von der Steckdose an der Wand ab.
2. Drehen Sie den Deckelaufsatz gegen den Uhrzeigersinn, um ihn zu öffnen.

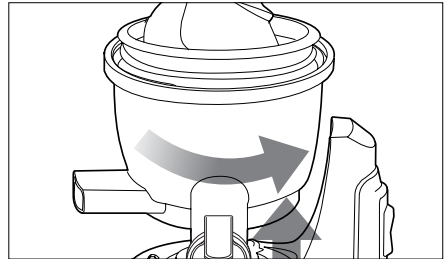
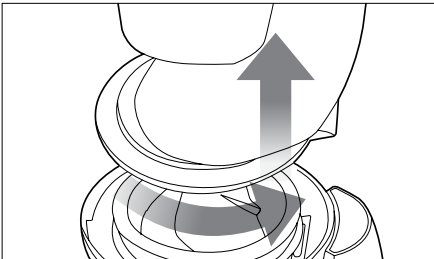

4. Nehmen Sie die Entsafterschraube, das Sieb und den Rotationswischer aus der Entsafterschale. Reinigen Sie die Teile mit der mitgelieferten Bürste.



HINWEIS

Reinigen Sie den Entsafter unmittelbar nach jedem Gebrauch. Wenn Rückstände im Entsafter antrocknen, kann die Demontage und Reinigung schwierig werden.

Der übermäßige Aufbau von Rückständen kann zu verminderter Leistung in der Zukunft führen. Für eine einfachere Demontage stellen Sie den Aufsatz in ein Spülbecken und lassen Sie Wasser von oben über die Einheit laufen.

Es wird nicht empfohlen, irgendwelche Teile des Entsafters in der Spülmaschine zu reinigen. Die Teile könnten beim Waschen in einer Spülmaschine beschädigt werden, wenn sie zulange scharfen Reinigungsmitteln, heißem Wasser und Druck ausgesetzt sind.

5. Stellen Sie die Entsafterschale unter fließendes Wasser und nehmen Sie die Silikon-Druckdichtung heraus, um den Tresterauslauf zu reinigen.

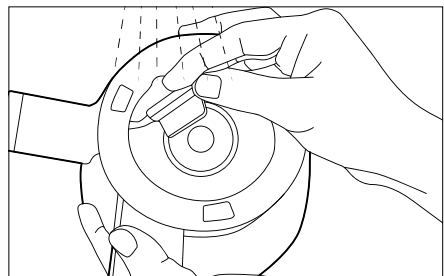

WARNUNG

Wenn Sie mit dem Gerät hantieren, heben Sie es nicht am Füllschacht an. Heben Sie das Gerät immer an, indem Sie es entweder am Motorsockel oder am Bügel anfassen.

3. Drehen Sie den ganzen Aufsatz gegen den Uhrzeigersinn und nehmen Sie ihn vom Motorsockel ab.

6. Reinigen Sie die Außenseite der Entsafterschraube unter fließendem Wasser mit einem Geschirrschrubber. Benutzen Sie die Spitze der Reinigungsbürste um mögliche Rückstände aus den Rillen an der Unterseite der Entsafterschraube zu entfernen.

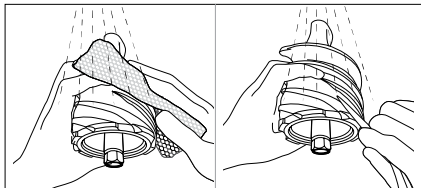

Reinigen Sie die Entsafterschraube gründlich und stellen Sie sicher, dass die Entsafterschraube sauber ist und keine Rückstände daran haften. Trocknen Sie die Basis der Entsafterschraube gründlich. Nach dem Entsaften von Obst & Früchten mit Samen stellen Sie sicher, dass die Rillen an der Unterseite der Entsafterschraube besonders gründlich gereinigt werden. (Wenn dieser Bereich nicht gründlich gereinigt ist, kann es zur Beschädigung dieses Teils führen).

7. Reinigen Sie den Motorsockel mit einem weichen, feuchten Lappen und trocknen Sie ihn.

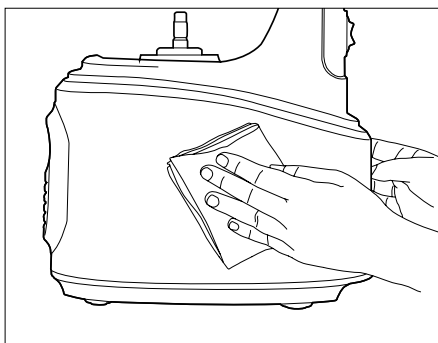

Falls der Lappen tropfnass ist, drücken Sie überschüssiges Wasser aus, bevor Sie es am Entsafter benutzen.

REINIGUNG DER SILIKONTEILE

Reinigen Sie den Rotationswischer unter fließendem Wasser. Nach der Reinigung

gründlich trocknen. Bevor Sie den Aufsatz zusammenfügen, vergewissern Sie sich, dass die Silikon-Druckdichtung und der Silikonring fest eingefügt sind. Wenn die Silikon-Druckdichtung und der Silikonring nicht fest eingefügt sind, kann Saft von unten aus der Entsafterschale hervorquellen.

SILIKON-DRUCKDICHTUNG

Zur Reinigung herausnehmen.

Nach dem Reinigen fügen Sie die Dichtung fest in die Öffnung unterhalb des Tresterauslaufs ein.

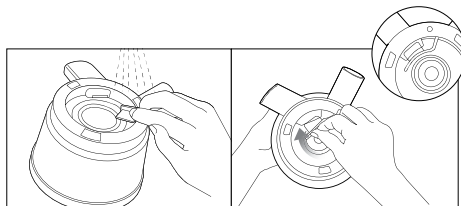

SILIKONRING

Zur Reinigung nehmen Sie den Silikonring aus der Entsafterschale.

Nach der Reinigung drücken Sie den Silikonring mit der kleineren Fläche nach unten gekehrt wieder hinein.

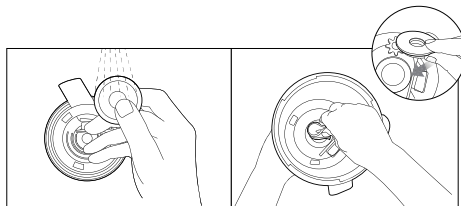

SMART CAP

Zur Reinigung von der Safttülle nehmen. Nach der Reinigung bringen Sie das Smart Cap wieder an der Silikonkappe an der Safttülle an.

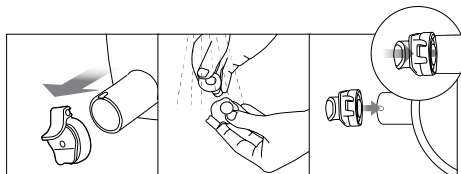



Fehlerbehebung

PROBLEM

EINFACHE LÖSUNG

Der Entsafter hat keinen Strom

- Überprüfen Sie, ob das Stromkabel richtig angesteckt ist.
 - Überprüfen Sie, ob der Deckelaufsatz und die Entsafterschale richtig zusammengefügt sind.
 - Überprüfen Sie, ob der Aufsatz und der Motorsockel richtig zusammengefügt sind.
- HINWEIS: Der Entsafter kann nicht betrieben werden, wenn Teile nicht richtig zusammengefügt sind.

Niedrige Saftausbeute

- Unterschiedliche Zutaten haben einen unterschiedlichen Flüssigkeitsgehalt, was zu unterschiedlichen Saftausbeuten führt.
- Falls das Obst & Gemüse nicht mehr frisch ist, könnte es weniger Flüssigkeit enthalten und daher weniger Saft ergeben. Für das bestmögliche Saft-Ergebnis weichen Sie das Pressgut vor dem Entsaften für rund 30 Minuten in kaltes Wasser ein.
- Überprüfen Sie, ob die Silikon-Druckdichtung fest eingesetzt ist.
- Wenn das Pressgut selbst einen geringen Flüssigkeitsgehalt hat, könnte es hilfreich sein, es in Wasser einzuweichen.
- Wenn Sie Obst & Gemüse mit kleinen Samen entsaften, kann es nach einigen Arbeitsgängen zu einer reduzierten Saftausbeute kommen. Um das bestmögliche Ergebnis zu erzielen, sollten Sie den Aufsatz zwischendurch abnehmen und ausspülen.
- Wenn sich Rückstände von Fruchtsamen am Boden des Siebes ansammeln, kann das die Leistung des Entsafters beeinträchtigen und den Saftertrag insgesamt reduzieren.

Es ist zu viel Trester im Saft

- Um den Anteil an feinem Trester im Saft zu reduzieren, reinigen Sie den Aufsatz regelmäßig, um Trester zu entfernen.
- Gießen Sie den Saft durch ein Sieb, um den unerwünschten Trester auszufiltern.
- Wenn das Sieb und die Entsafterschraube beschädigt sind und die Leistung des Entsafters beeinträchtigt ist, wird angeraten, diese Teile zu ersetzen.
- Die Lebensdauer der einzelnen Teile kann je nach Länge und Methode der Anwendung und der Verwendung unterschiedlicher Obst- und Gemüsesorten variieren.

Der Deckelaufsatz lässt sich nicht schließen

- Stellen Sie sicher, dass die Entsafterschraube ganz in das Sieb gedrückt ist, damit der Deckelaufsatz ordentlich schließt.
 - Wenn die Entsafterschraube nicht in der richtigen Stellung ist, lässt sich der Deckelaufsatz eventuell nicht schließen.
-

PROBLEM**EINFACHE LÖSUNG**

Der Entsafter macht merkwürdige Geräusche

- Überprüfen Sie, ob die Teile richtig zusammengefügt sind. Versuchen Sie, die Teile neu zusammenzufügen und sehen Sie, ob Sie weiterhin merkwürdige Geräusche hören.
 - Starten Sie den Entsafter nicht, bevor sich das Pressgut oder Flüssigkeit im Entsafter befindet.
 - Der Betrieb des Entsafters ohne Pressgut kann die Entsafterschraube beschädigen.
 - Wenn der Entsafter ohne Pressgut oder Flüssigkeit betrieben wird, kann das Geräusch stärker werden und Schäden können entstehen.
 - Das durch Reibung der Entsafterschraube mit dem Sieb entstehende Geräusch wird verschwinden, wenn Sie Pressgut in den Entsafter geben.
 - Wenn das Geräusch auftritt während Sie Obst & Gemüse in den Entsafter tun, überprüfen Sie die Größe des Pressguts. Die einzelnen Stücke sollten nicht größer als 3cm dick sein.
 - Abhängig von der Art von Obst & Gemüse können die Stücke auch kleiner sein.
 - Das Geräusch kann auftreten, wenn der Entsafter auf einer unebenen oder abfallenden Oberfläche betrieben wird. Stellen Sie den Entsafter während des Betriebs auf eine waagrechte, ebene Oberfläche.
-

Der Trester ist sehr feucht

- Ganz zu Beginn des Entsaftens kann der Trester etwas feuchter sein.
 - Je nach Zustand des Pressguts kann der gewonnene Trester beeinträchtigt werden; besonders, wenn das Pressgut nicht ganz frisch ist, kann es dazu kommen, dass Saft zusammen mit dem Trester ausgeschieden wird.
-

Die Entsafterschale rüttelt während des Betriebs

- Die Entsafterschraube und das Sieb sind so angelegt, dass das Pressgut gequetscht und zusammengedrückt wird. Es ist ganz normal, dass die Entsafterschraube und das Sieb vibrieren.
 - Wenn das Pressgut starke Fasern enthält, kann die Vibration des Aufsatzes stärker sein.
-



Fehlerbehebung

PROBLEM

EINFACHE LÖSUNG

Das Gerät bleibt während des Entsaftens stehen

- Überprüfen Sie das Stromkabel und stellen Sie sicher, dass es richtig angesteckt ist.
- Überprüfen Sie, dass alle Teile richtig zusammengefügt sind.
- Wenn zu viel Pressgut auf ein Mal eingebracht wird, kann das den Entsafter zum Stillstand bringen. Wenn das Gerät anhält, weil zu viel Pressgut eingebracht wurde, drücken Sie auf die REVERSE – OFF – FORWARD (UMKEHR – AUS – VORWÄRTS) -Taste, in dieser Reihenfolge, wiederholen Sie diesen Vorgang 2- oder 3-mal. Die Umkehr der Entsafterschraube wird das Pressgut nach oben schieben und die Vorwärtsbewegung wird es wieder nach unten ziehen.
- Wenn das Gerät nach 30 Minuten Benutzung aufgrund des Überlastungsschutzes stehen bleibt, lassen Sie den Entsafter 30 Minuten bis zu 1 Stunde abkühlen, bevor Sie mit dem Entsaften fortfahren.
- Wenn Ihr Pressgut harte Kerne hat, entfernen Sie diese vor dem Entsaften. Harte Kerne können den Entsafter beschädigen.

Im Saft bilden sich Schichten und sondern sich ab

- Aufgrund der Beschaffenheit des Pressguts kann es zur Bildung unterschiedlicher Saftschichten kommen. Dies unterscheidet sich von der Trennung der Säfte aufgrund von Oxidation, die durch Entsaften mit einem Hochgeschwindigkeitsentsafter verursacht wird.

Der Deckelaufsatz steckt fest

- Lassen Sie den Entsafter 30 Sekunden nach dem Entsaften weiterlaufen um das restliche Fruchtfleisch zu extrahieren.
- Wenn sich zu viel Trester im Aufsatz angesammelt hat, kann das bewirken, dass sich der Deckelaufsatz nicht öffnen lässt. Wenn dies der Fall ist, drücken Sie auf die REVERSE – OFF – FORWARD (UMKEHR – AUS – VORWÄRTS) - Taste, in dieser Reihenfolge, wiederholen Sie diesen Vorgang 2- oder 3-mal. Halten Sie dann den Deckelaufsatz mit beide Hände und drücken Sie kräftig nach unten, während Sie gleichzeitig den Deckelaufsatz drehen um ihn zu öffnen.
- Gießen Sie Wasser in den Füllschacht um ihn innen auszuspülen und versuchen Sie dann neuerlich, den Deckelaufsatz zu öffnen.

Saft läuft über den Motorsockel

- Wenn die Silikon-Druckdichtung am Boden der Entsafterschale nicht richtig eingefügt ist, kann Saft auf den Motorsockel auslaufen. Bevor Sie die Teile zusammenfügen, stellen Sie sicher, dass die Silikon-Druckdichtung richtig eingesetzt ist.

Kann man Pressgut mit harten Fasern entsaften?

- Zutaten wie Sellerie oder Ingwer haben lange Fasern, die sich um die Entsafterschraube wickeln und die Leistung des Entsafters beeinträchtigen können. Wenn Sie faseriges Pressgut entsaften, versuchen Sie nicht, mehr als 500ml Saft in einem Durchgang zu bekommen. Nachdem Sie diese Menge - oder weniger - entsaftet haben, reinigen Sie den ganzen Aufsatz vollständig, bevor Sie mit dem Entsaften fortfahren.
-

PROBLEM**EINFACHE LÖSUNG**

**Verfärbung der
Kunststoffteile**

- Wenn der Entsafter nach der Benutzung nicht sofort gereinigt wird, kann der verbleibende Trester im Aufsatz abtrocknen, was es schwerer macht, das Gerät zu demontieren und zu reinigen. Dies kann auch Auswirkungen auf die Leistung und die Entfärbung des Entsafters haben.
 - Obst & Gemüse, welches reich an Carotinoiden ist, wie zum Beispiel Karotten und Spinat, können Kunststoffteile einfärben. Falls Teile des Entsafters durch Carotinoide eingefärbt sind, reiben Sie ein wenig Pflanzenöl auf die verfärbten Teile und benutzen Sie milde Reinigungsmittel.
 - Pflanzenöl sollte nur bei der Reinigung jener Teile benutzt werden, die verfärbt sind. Verwenden Sie kein Pflanzenöl für die Entsafterschraube oder das Sieb. Wenn Pflanzenöl oder tierisches Fett auf die Entsafterschraube oder das Sieb gelangt, kann dies die Leistung des Entsafters beeinträchtigen und zur Beschädigung der Teile führen.
 - Die Silikonstücke im Aufsatz können zur gründlichen Reinigung abgenommen werden.
-

**Für andere Zwecke
als zum Entsaften
verwenden**

- Der Entsafter ist dafür konzipiert, Zutaten wie Obst und Gemüse zu entsaften.
 - Benutzen Sie den Entsafter nicht zur Gewinnung von Pflanzenöl.
 - Entsaften Sie keine Zutaten mit einem hohen Anteil an pflanzlichem oder tierischem Öl.
 - Wenn pflanzliches oder tierisches Fett auf die Entsafterschraube oder das Sieb gelangt, kann dies die Leistung des Entsafters beeinträchtigen und zur Beschädigung der Teile führen.
-



Garantie

2 JAHRE BESCHRÄNKTE GARANTIE UND 5 JAHRE BESCHRÄNKTE MOTORGARANTIE

Sage Appliances gibt auf dieses Produkt für den häuslichen Gebrauch in bestimmten Gebieten eine Garantie über 2 Jahre für alle Bestandteile des Produkts und 5 Jahre für den Produktmotor ab Kaufdatum für Mängel, die durch fehlerhafte Verarbeitung und Materialien verursacht wurden. Während dieser Garantiezeit wird Sage Appliances jedes fehlerhafte Produkt reparieren, ersetzen oder das Geld zurückerstatten (nach eigenem Ermessen von Sage Appliances).

Alle gesetzlichen Gewährleistungsrechte nach geltendem nationalem Recht werden beachtet und durch unsere Garantie nicht beeinträchtigt. Die vollständigen Garantiebestimmungen und -bedingungen sowie Hinweise zur Geltendmachung von Ansprüchen finden Sie unter www.sageappliances.com.

the Big Squeeze™



FR GUIDE RAPIDE

Sage®



Table des matières

- 2 Mesures importantes de sécurité
- 5 Composants
- 6 Assemblage
- 9 Fonctionnement
- 10 Entretien et nettoyage
- 12 Dépannage
- 15 Garantie

SAGE® RECOMMANDE LA SÉCURITÉ EN PREMIER

Chez Sage®, la sécurité est une priorité. Nous concevons et fabriquons des produits consommateurs en mettant la sécurité de nos clients importants, c'est-à-dire vous, au premier plan. Nous vous demandons également de faire attention lorsque vous utilisez un appareil électrique et de respecter les consignes suivantes.

MESURES IMPORTANTES DE SÉCURITÉ

LISEZ TOUTES LES INSTRUCTIONS AVANT UTILISATION ET CONSERVEZ-LES POUR RÉFÉRENCE ULTÉRIEURE

- Une version téléchargeable de ce document est également disponible sur sageappliances.com
- Avant une première utilisation, assurez-vous que l'alimentation électrique est identique à celle illustrée sur l'étiquette située en dessous de l'appareil.
- Retirez tout emballage avant la première utilisation et éliminez-le de façon sûre.
- Pour éviter tout risque d'étouffement pour les jeunes enfants, éliminez de manière sûre le couvercle de protection sur la prise d'alimentation.
- Cet appareil est destiné à un usage domestique uniquement. N'utilisez pas l'appareil pour toute autre fin que son utilisation prévue. Ne l'utilisez pas sur un bateau ou dans des véhicules en mouvement. Ne l'utilisez pas en plein air. Une mauvaise utilisation peut engendrer des blessures.
- Déroulez entièrement le cordon d'alimentation avant utilisation.

- Placez l'appareil sur une surface stable, résistante à la chaleur, plane et sèche, loin du bord. Ne l'utilisez pas sur ou à proximité d'une source de chaleur (plaque chauffante, four ou cuisinière au gaz).
- Des vibrations pendant l'utilisation peuvent provoquer le déplacement de l'appareil.
- Ne laissez pas le cordon d'alimentation suspendu au bord d'un banc ou d'une table, toucher des surfaces chaudes ou se nouer.
- Assurez-vous toujours que l'appareil est hors tension, débranché de la prise électrique et qu'il a refroidi avant de le nettoyer, de le déplacer ou de le ranger.
- Assurez-vous toujours que l'appareil est HORS TENSION, éteint et débranché au niveau de la prise électrique lorsqu'il n'est pas utilisé.
- N'utilisez pas l'appareil si le cordon d'alimentation, la prise ou l'appareil sont endommagés de quelque manière que ce soit. En cas de dommages ou si un entretien autre que le nettoyage est nécessaire, contactez le service client Sage ou consultez le site sageappliances.com
- Tout entretien autre que le nettoyage doit être réalisé par un centre de services Sage® agréé.
- Les enfants ne doivent pas jouer avec l'appareil.
- Le nettoyage de l'appareil ne doit pas être effectué par des enfants à moins qu'ils aient 8 ans ou plus, et ce, sous la surveillance d'un adulte.
- L'appareil et son cordon doivent être conservés hors de la portée des enfants de 8 ans et moins.
- L'installation d'un commutateur de sécurité de courant résiduel est recommandée pour fournir une sécurité supplémentaire lors de l'utilisation de tous les appareils électriques. Les commutateurs de sécurité avec un courant de fonctionnement nominal maximal de 30 mA sont recommandés. Consultez un électricien pour obtenir des conseils professionnels.
- Assurez-vous toujours que l'appareil est correctement assemblé avant utilisation. L'appareil ne fonctionne pas s'il n'est pas correctement assemblé.
- N'utilisez pas l'appareil sur l'égouttoir d'un évier.
- Conservez vos mains, doigts, cheveux, vêtements, mais aussi les spatules et autres ustensiles éloignés des pièces amovibles ou rotatives lors du fonctionnement.
- N'utilisez pas l'appareil pour toute autre fin qu'une préparation alimentaire ou de boissons.

- Afin d'éviter le danger potentiel que l'appareil démarre tout seul à cause de la remise en marche involontaire de la protection contre les surcharges, ne connectez pas de dispositif de commutation supplémentaire externe (comme un minuteur). Veillez à ne pas brancher l'appareil à un circuit pouvant régulièrement mettre l'appareil sous tension et hors tension.
- Lisez soigneusement toutes les instructions avant utilisation et conservez-les pour référence ultérieure.
- L'appareil peut être utilisé par des personnes aux capacités mentales ou physiques réduites, ou ayant peu d'expérience et de connaissances uniquement sous supervision ou si elles ont reçu des instructions sur l'utilisation sécuritaire de l'appareil et qu'elles comprennent les risques impliqués.
- Cet appareil ne doit pas être utilisé par des enfants.
- Ne laissez pas l'appareil sans surveillance lorsqu'il est en marche.
- Ne poussez pas les aliments dans le goulot d'alimentation avec vos doigts ou d'autres ustensiles. Utilisez toujours le poussoir de l'extracteur.

Ne placez pas votre main ou vos doigts dans le goulot d'alimentation lorsqu'il est fixé sur l'appareil.

- Ne pressez pas les fruits à noyau tant que vous n'avez pas enlevé les graines ou les noyaux.
- Ne faites pas fonctionner l'extracteur de jus si les récipients à pulpe et à jus ne sont pas en place.
- N'utilisez pas l'extracteur de jus si la vis d'extraction de jus est endommagée.
- Ne faites pas fonctionner la machine pendant plus de 20 secondes avant d'y insérer les ingrédients.



Le symbole illustré indique que cet appareil ne doit pas être jeté dans les ordures ménagères. Il doit être confié à un centre de collecte de déchets des autorités locales désigné à cette fin ou à un revendeur proposant ce service. Pour en savoir plus, veuillez contacter le bureau de votre municipalité.



À des fins de protection contre les décharges électriques, ne plongez pas la prise électrique, le cordon ou l'appareil dans de l'eau ou dans un liquide.

CONSERVEZ CES INSTRUCTIONS



Composants

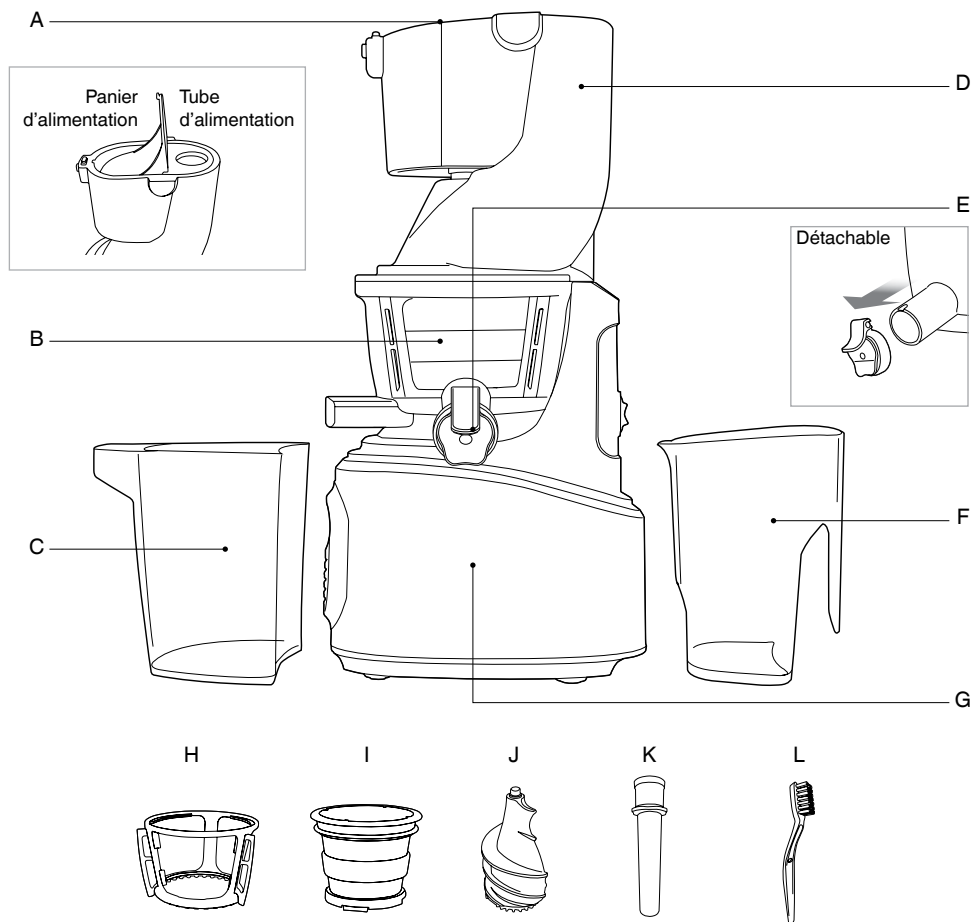

A. Tube et panier d'alimentation
Pour différentes tailles de produits.

B. Bol d'extraction de jus

C. Récupérateur de pulpe

D. Couvercle du tambour

E. Bouchon intelligent
détachable

F. Pichet à jus

G. Bloc moteur

H. Racleur rotatif

I. Tamis

J. Vis d'extraction de jus

K. Poussoir

L. Brosse de nettoyage

CE Informations sur la tension nominale
220 à 240 V ~ 50-60 Hz 240 W



Assemblage

AVANT LA PREMIÈRE UTILISATION

Avant d'utiliser votre extracteur de jus pour la première fois, retirez l'emballage et les étiquettes promotionnelles. Assurez-vous que l'interrupteur est en position OFF, que l'extracteur de jus est éteint au niveau de la prise électrique et que le cordon d'alimentation est débranché.

Lavez le bol et les outils d'extraction de jus avec de l'eau savonneuse tiède et un chiffon doux. Rincez et séchez soigneusement.

Lorsque vous utilisez votre appareil pour la première fois, vous remarquerez peut-être une odeur émanant du moteur. Il s'agit d'un phénomène normal qui disparaîtra avec l'usage.

ASSEMBLAGE DE LA PARTIE SUPÉRIEURE

Alignez les points ● sur chaque pièce et assemblez-les dans l'ordre illustré. Une fois l'assemblage terminé, faites tourner le couvercle du tambour dans le sens des aiguilles d'une montre pour le fermer.

ASSEMBLAGE DE LA PARTIE SUPÉRIEURE ET DU CORPS

Placez le couvercle du tambour sur le bol d'extraction de jus. Alignez le point rouge ● sur le couvercle du tambour avec la marque ALIGNEMENT sur le corps et faites tourner vers la position VERROUILLAGE.

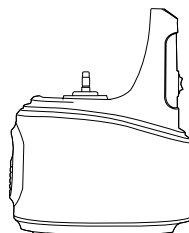
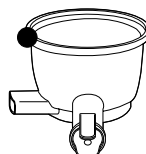
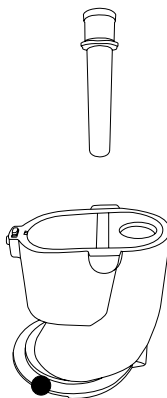

ASSEMBLAGE

1. Insérez fermement le silicone de compression dans la fente sous le bec verseur à pulpe. L'extracteur de jus peut présenter des fuites s'il n'est pas assemblé correctement.

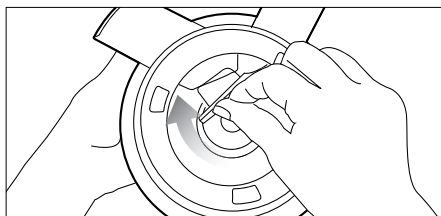

2. Assemblez le tamis dans le racleur rotatif, puis placez l'ensemble dans le bol d'extraction de jus en vous assurant que le point rouge sur le tamis est aligné avec le point rouge sur le bol d'extraction de jus.

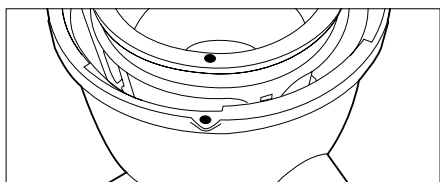
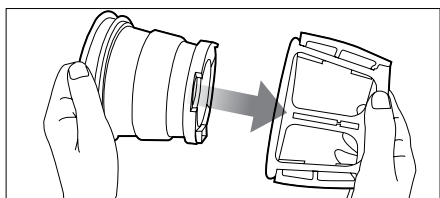

3. Placez la vis d'extraction de jus dans le tamis. Faites-la tourner et appuyez dessus jusqu'à ce que vous entendiez un déclic.

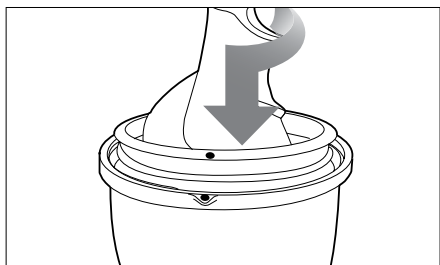

La vis d'extraction de jus doit être verrouillée en place pour fermer le couvercle du tambour.

4. Placez le couvercle du tambour sur le bol d'extraction de jus en alignant le point sur le couvercle du tambour avec le point sur le bol d'extraction de jus.

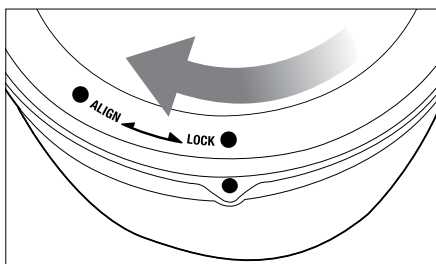
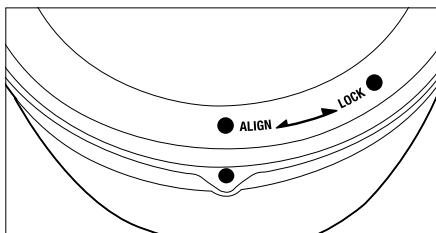

ASTUCE

Pour un assemblage facile, tenez le tube d'alimentation en empoignant le couvercle du tambour et en le faisant tourner dans le sens des aiguilles d'une montre comme illustré.

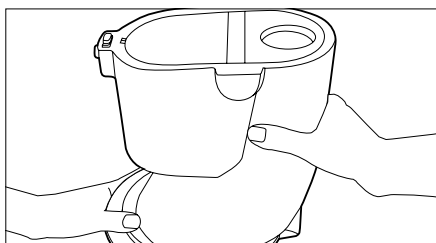
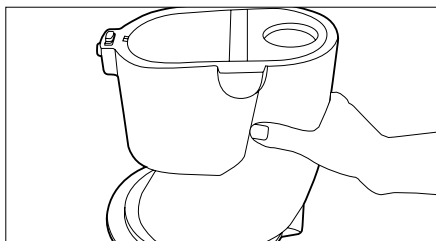

5. Alignez le point rouge ● sur le couvercle du tambour avec la marque ALIGNEMENT sur le corps et faites tourner vers la position FERMETURE.

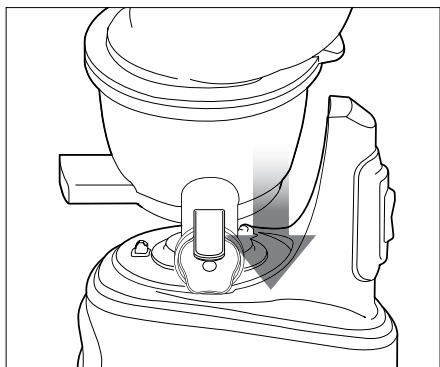

6. Alignez les flèches sur le couvercle du tambour et le bloc moteur.

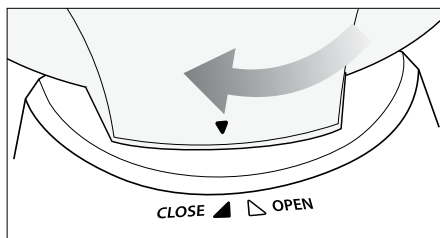
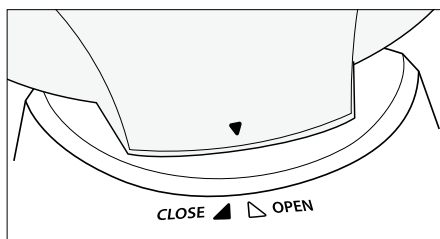

7. Placez le récupérateur de pulpe sous le bec verseur à pulpe et placez le récupérateur de jus sous le bec verseur de jus sous le bec verseur comme illustré.

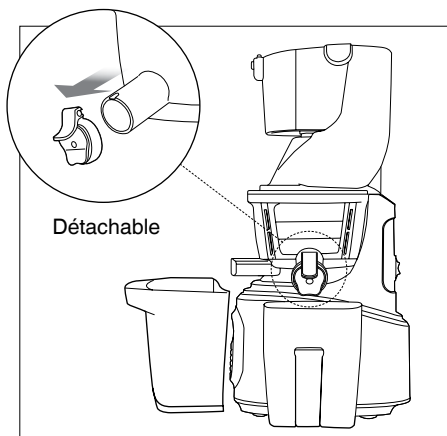

REMARQUE

L'extracteur de jus ne fonctionnera pas si la flèche vers le bas ▼ sur le couvercle du tambour n'est pas parfaitement alignée avec la marque FERMETURE sur le corps.



Fonctionnement

UTILISATION DE VOTRE EXTRACTEUR DE JUS

1. Une fois les ingrédients préparés, branchez le cordon d'alimentation à une prise de courant murale. Ne touchez pas le cordon d'alimentation avec les mains mouillées. Cela peut provoquer des chocs électriques, des courts-circuits ou des incendies.
2. Appuyez sur le bouton MARCHÉ AVANT pour mettre l'appareil en marche.



Marche avant : Pousse les ingrédients vers le bas et les mâche lentement.

Marche arrière : Repousse les ingrédients vers le haut pour les déloger. Le bouton MARCHÉ ARRIÈRE ne fonctionne qu'en maintenant l'interrupteur appuyé.

3. Insérez les ingrédients préparés dans le tube d'alimentation, un morceau à la fois. Si de grandes quantités d'ingrédients sont placées dans le tube d'alimentation, il est possible que l'extracteur de jus s'arrête

Retirez les pépins durs ou les noyaux des fruits. Lorsque vous extrayez le jus de fruits surgelés, assurez-vous de bien les décongeler au préalable.

LÉGUMES DURS ET ALIMENTS RICHES EN FIBRES (PAR EXEMPLE CAROTTES, BETTERAVES ET ÉPINARDS)

Insérez dans le tube d'alimentation.

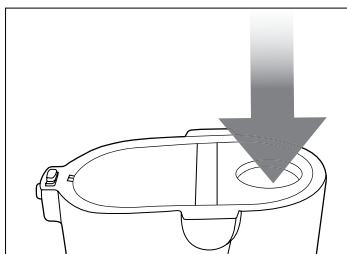

Ingrédients durs et fibreux : Coupez-les en morceaux de 2 cm de large et 5 cm de long.

Légumes fibreux à feuilles : (céleri, chou kale, feuilles de chou vert, etc.) : Coupez les tiges en morceaux de 5 cm de long et rassemblez la partie feuillue lorsque vous les insérez dans l'extracteur de jus.

FRUITS ET LÉGUMES MOUS (PAR EXEMPLE POMMES, ORANGES ET TOMATES)

Insérez-les dans le panier d'alimentation.

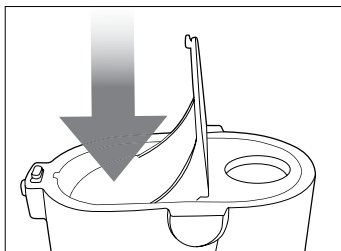

Ingrédients mous : Coupez les ingrédients en 1 à 4 morceaux. Insérez les ingrédients préparés dans le panier d'alimentation et poussez-les avec le couvercle du panier pour en extraire le jus.



Entretien et nettoyage

Extrayez toute la pulpe qui reste dans le bol d'extraction de jus avant d'arrêter l'extracteur de jus.

Pour un nettoyage simplifié, faites fonctionner l'extracteur de jus pendant 30 secondes après la fin de l'extraction du jus. Puis remplissez d'eau le bol d'extraction de jus et faites fonctionner l'extracteur de jus avant d'ouvrir le couvercle du tambour.

Si le couvercle du tambour est bloqué, appuyez sur les boutons **MARCHE ARRIÈRE – ARRÊT – MARCHE AVANT** dans cet ordre, en répétant cette opération 2 à 3 fois pour le dégager. Puis placez les deux mains sur le couvercle du tambour et appuyez fermement vers le bas tout en faisant tourner le couvercle du tambour pour l'ouvrir.

NETTOYAGE DE L'EXTRACTEUR DE JUS

1. Mettez l'appareil hors tension et débranchez le cordon d'alimentation du secteur.
2. Faites tourner le couvercle du tambour dans le sens inverse des aiguilles d'une montre pour l'ouvrir.

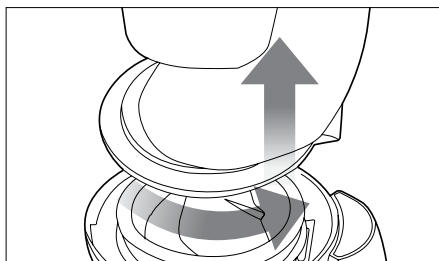

AVERTISSEMENT

Lorsque vous déplacez l'appareil, ne le soulevez pas en empoignant le tube d'alimentation. Soulevez toujours l'appareil en empoignant le corps ou la poignée.

3. Faites tourner la partie supérieure dans le sens inverse des aiguilles d'une montre et soulevez le corps.



4. Retirez la vis d'extraction de jus, le tamis et le racleur rotatif du bol d'extraction de jus. Nettoyez avec la brosse fournie.



REMARQUE

Nettoyez l'extracteur de jus immédiatement après chaque utilisation. Si des résidus ont séché dans l'extracteur de jus, cela peut compliquer le désassemblage et le nettoyage. L'accumulation des résidus peut provoquer des baisses des performances lors d'une utilisation ultérieure. Pour un désassemblage simplifié, placez la partie supérieure dans l'évier et faites couler de l'eau par le haut.

Nous vous recommandons de ne jamais laver les pièces de l'extracteur de jus au lave-vaisselle. Nettoyer les pièces au lave-vaisselle peut les endommager à cause d'une exposition prolongée à des détergents durs, à l'eau chaude et de la pression.

5. Placez le bol d'extraction de jus sous l'eau et retirez le silicone de compression pour nettoyer le bec verseur à pulpe.

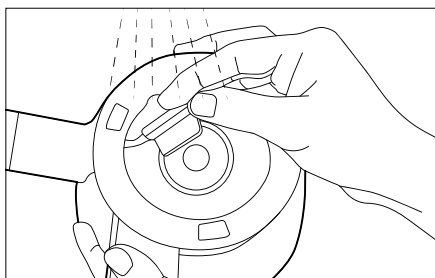

6. Sous l'eau, nettoyez l'extérieur de la vis d'extraction de jus avec une éponge à vaisselle. Servez-vous de l'extrémité de la brosse de nettoyage pour faire sortir les résidus qui se trouvent dans les anfractuosités au bas de la vis d'extraction de jus.

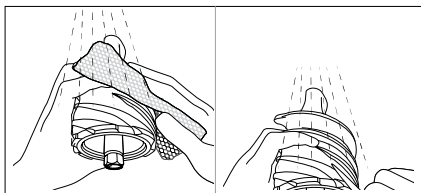

Nettoyez soigneusement la vis d'extraction de jus en vous assurant qu'elle est parfaitement propre et ne présente plus aucun résidu. Séchez soigneusement le bas de la vis d'extraction de jus.

Lorsque vous extrayez le jus d'ingrédients avec des pépins, assurez-vous de nettoyer soigneusement l'anfractuosités au bas de la vis d'extraction de jus. (Si cette zone n'est pas correctement nettoyée, la pièce peut être endommagée).

7. Nettoyez le corps avec un chiffon doux et humide, puis séchez-le.

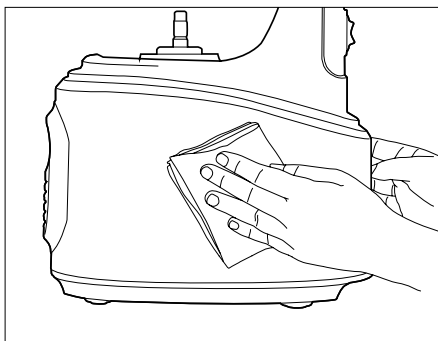

Si le chiffon laisse tomber des gouttes d'eau, assurez-vous de bien l'essorer avant de l'utiliser sur l'extracteur de jus.

NETTOYAGE DES PIÈCES EN SILICONE

Nettoyez le racleur rotatif sous l'eau. Séchez-le soigneusement après nettoyage. Avant d'assembler la partie supérieure, assurez-vous que le silicone de compression et le joint en silicone sont fermement insérés.

Si le silicone de compression et le joint en silicone ne sont pas fermement insérés, du jus peut s'écouler par le bas du bol d'extraction de jus.

SILICONE DE COMPRESSION

Retirez-le pour le nettoyer.

Après nettoyage, insérez-le fermement dans la fente sous le bec verseur à pulpe.

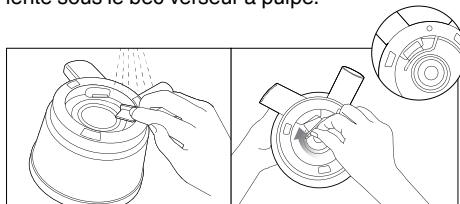

JOINT EN SILICONE

Retirez le joint en silicone du bol d'extraction de jus pour le nettoyer.

Après nettoyage, poussez le joint en silicone avec la surface la plus petite vers le bas.

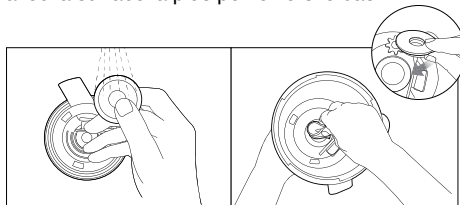

BOUCHON INTELLIGENT

Retirez-le du bec verseur pour le nettoyer.

Après nettoyage, attachez le bouchon intelligent au silicone du bouchon intelligent sur le bec verseur.

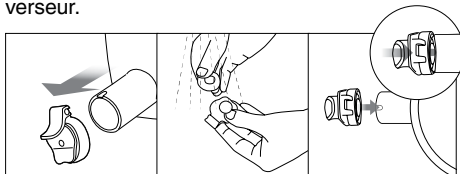



Dépannage

PROBLÈME

SOLUTION FACILE

L'extracteur de jus ne s'allume pas

- Vérifiez que le cordon d'alimentation est correctement branché.
 - Vérifiez que le couvercle du tambour et le bol d'extraction de jus sont correctement assemblés.
 - Vérifiez que la partie supérieure et le corps sont correctement assemblés.
- REMARQUE : L'extracteur de jus ne fonctionne pas si les pièces ne sont pas correctement assemblées.
-

L'extracteur de jus ne produit que peu de jus

- Différents ingrédients ont différentes quantités de fluide qui donnent différentes quantités de jus.
 - Si les ingrédients ne sont pas frais, ils peuvent contenir une quantité réduite de fluide, ce qui donne moins de jus. Laissez tremper les ingrédients dans de l'eau froide pendant environ 30 minutes avant d'en extraire le jus pour de meilleurs résultats.
 - Vérifiez que le silicone de compression est fermement inséré.
 - Si l'ingrédient en lui-même a une faible teneur en eau, cela peut aider de le laisser tremper dans l'eau avant d'en extraire le jus.
 - Si les ingrédients d'extraction ont des petits pépins, cela peut réduire la quantité de jus produite après quelques passages. Pour obtenir de meilleurs résultats, démontez et lavez la partie supérieure entre les extractions de jus.
 - Si des résidus de pépins se trouvent au fond du tamis, ceci peut avoir un impact sur les performances de l'extracteur de jus et sur la quantité totale de jus produite.
-

Le jus présente trop de pulpe

- Pour réduire la pulpe fine, nettoyez fréquemment la partie supérieure et extrayez la pulpe.
 - Utilisez un tamis fin et faites-y passer le jus pour en retirer la pulpe non désirée.
 - Si le tamis et la vis sont endommagés et ont un impact sur les performances de l'extracteur de jus, il est recommandé de remplacer ces pièces.
 - La durée de vie de chaque pièce peut varier en fonction de la durée et de la méthode d'utilisation, ainsi que des ingrédients extraits.
-

Le couvercle du tambour ne se ferme pas

- Assurez-vous que la vis d'extraction de jus est poussée jusqu'au fond du tamis pour que le couvercle du tambour ferme correctement.
 - Si la vis d'extraction de jus n'est pas en position, il se peut que le couvercle du tambour ne ferme pas.
-

PROBLÈME**SOLUTION FACILE****L'extracteur de jus produit des bruits étranges**

- Vérifiez que les pièces sont correctement assemblées. Essayez d'assembler à nouveau les pièces et écoutez si vous entendez un bruit étrange.
- Ne mettez pas l'extracteur de jus en marche s'il ne contient aucun ingrédient, ni aucun liquide.
- Faire fonctionner l'extracteur de jus sans ingrédient peut endommager la vis.
- Si l'extracteur de jus fonctionne sans ingrédient ni liquide, le niveau sonore peut augmenter et cela peut également provoquer des dommages.
- Le bruit de friction provenant de la vis d'extraction de jus et du tamis disparaît lorsque des ingrédients sont insérés dans l'extracteur de jus.
- Si le bruit se produit lorsque des ingrédients sont insérés dans l'extracteur de jus, vérifiez la taille des ingrédients. N'insérez aucun ingrédient d'une épaisseur supérieure à 3 cm.
- Selon le type d'ingrédient, ces dimensions peuvent être réduites.
- Le bruit peut se produire si l'extracteur de jus fonctionne sur une surface irrégulière ou inclinée. Placez l'extracteur de jus sur une surface plane horizontale lorsque vous vous en servez.

La pulpe extraite est très humide

- Au tout début de l'extraction, la pulpe peut être plus humide.
- Selon l'état de l'ingrédient, la pulpe extraite peut être impactée. En particulier si les ingrédients ne sont pas frais, le jus peut être extrait avec la pulpe.

En fonctionnement, le bol d'extraction de jus tremble

- La vis d'extraction de jus et le tamis sont conçus pour écraser et presser les ingrédients. Il est normal que la vis d'extraction de jus et le tamis vibrent.
- Si l'ingrédient contient des fibres dures, la vibration de la partie supérieure peut être plus importante.

L'extracteur de jus s'est arrêté pendant l'extraction

- Vérifiez le cordon d'alimentation et assurez-vous qu'il est correctement branché.
- Vérifiez que toutes les pièces sont correctement assemblées.
- Si trop d'ingrédients sont insérés en même temps, l'extracteur de jus peut s'arrêter.
- Si l'extracteur de jus s'arrête parce que trop d'ingrédients ont été insérés, appuyez sur les boutons MARCHE ARRIÈRE – ARRÊT – MARCHE AVANT dans cet ordre, en répétant cette opération 2 à 3 fois. Le passage en marche arrière pousse les ingrédients vers le haut et le passage en marche avant tire les ingrédients vers le bas.
- Après plus de 30 minutes d'utilisation, si l'extracteur de jus s'arrête à cause de la protection contre les surcharges, laissez-le refroidir pendant 30 minutes à 1 heure avant d'extraire à nouveau le jus.
- Si les ingrédients comportent des graines dures, retirez-les avant d'en extraire le jus. Les graines dures peuvent endommager l'extracteur de jus.

Des couches de séparation apparaissent dans le jus

- Selon la densité des ingrédients, le jus extrait peut présenter des couches de jus différents. Il ne s'agit pas d'une séparation due à l'oxydation causée par l'extraction avec un extracteur de jus à vitesse élevée.



Dépannage

PROBLÈME

SOLUTION FACILE

Le couvercle du tambour est coincé

- Après extraction, laissez l'extracteur de jus fonctionner pendant encore 30 secondes pour extraire la pulpe restante.
- Si la partie supérieure présente trop de pulpe, il se peut que le couvercle du tambour ne s'ouvre pas. Dans ce cas, appuyez sur les boutons MARCHE ARRIÈRE – ARRÊT – MARCHE AVANT dans cet ordre, en répétant cette opération 2 à 3 fois. Puis placez les deux mains sur le couvercle du tambour et appuyez fermement vers le bas tout en faisant tourner le couvercle du tambour pour l'ouvrir.
- Faites couler de l'eau dans le tube d'alimentation pour en rincer l'intérieur, puis essayez d'ouvrir le couvercle du tambour.

Du jus s'écoule le long du corps

- Si le silicone de compression au bas du bol d'extraction de jus n'est pas inséré correctement, du jus peut passer et s'écouler le long du corps de l'extracteur de jus. Avant d'assembler les pièces, vérifiez et assurez-vous que le silicone de compression est correctement inséré.

Est-il possible d'extraire le jus d'ingrédients avec des fibres dures ?

- Des ingrédients tels que le céleri ou le gingembre contiennent des fibres longues qui peuvent s'enrouler autour de la vis d'extraction de jus et avoir un impact sur les performances de l'extracteur de jus. Lorsque vous extrayez le jus d'ingrédients fibreux, ne récupérez pas plus de 500 ml de jus. Une fois cette quantité ou moins recueillie, nettoyez entièrement la partie supérieure avant d'extraire à nouveau du jus.

Les pièces en plastique perdent leurs couleurs

- Après extraction, si l'extracteur n'est pas nettoyé tout de suite, la pulpe qui reste à l'intérieur de la partie supérieure peut sécher, ce qui peut compliquer le désassemblage et le nettoyage. Ceci peut également avoir un impact sur les performances et la couleur de l'extracteur de jus.
- Les ingrédients riches en caroténoïdes tels que les carottes et les épinards peuvent colorer les pièces en plastique. Lorsque les pièces sont colorées par des caroténoïdes, frottez de l'huile végétale sur les zones colorées et utilisez un détergent doux pour les nettoyer.
- L'huile végétale ne doit être utilisée que pour le nettoyage des pièces décolorées. N'utilisez pas d'huile végétale sur la vis d'extraction de jus ou le tamis. Si de l'huile végétale ou de la graisse animale coule sur la vis d'extraction de jus ou le tamis, ceci peut avoir un impact sur les performances de l'extracteur de jus et peut endommager des pièces.
- Les pièces en silicone de la partie supérieure peuvent être détachées pour être soigneusement nettoyées.

L'extracteur de jus est utilisé à d'autres fins que l'extraction de jus

- Cet extracteur de jus est conçu pour extraire le jus d'ingrédients tels que des fruits et des légumes.
- N'utilisez pas l'extracteur de jus pour extraire de l'huile végétale.
- N'extrayez pas le jus d'ingrédients contenant de grandes quantités d'huile végétale et de graisse animale.
- Si de l'huile végétale ou de la graisse animale coule sur la vis d'extraction de jus ou le tamis, ceci peut avoir un impact sur les performances de l'extracteur de jus et peut endommager des pièces.



Garantie

GARANTIE LIMITÉE 2 ANS ET GARANTIE LIMITÉE 5 ANS DES MOTEURS

Sage Appliances garantit ce produit pour un usage domestique sur les territoires spécifiés pendant 2 ans pour toutes les pièces du produit et pendant 5 ans pour le moteur, à compter de la date d'achat, contre les défauts de fabrication et de matériaux. Au cours de cette période de garantie, Sage Appliances s'engage à réparer, remplacer ou rembourser tout produit défectueux (à sa seule discrétion).

Tous les droits de garantie légaux en vertu de la législation nationale applicable seront respectés et ne seront pas compromis par notre garantie. Pour connaître les conditions générales complètes relatives à la garantie ou pour obtenir des instructions sur la manière de déposer une réclamation, rendez-vous sur www.sageappliances.com.



Remarques

the Big Squeeze™



NL

SNELSTARTGIDS

Sage®



Inhoud

- 2 Belangrijke veiligheidsmaatregelen
- 5 Onderdelen
- 6 Montage
- 9 Bediening
- 10 Onderhoud en reiniging
- 12 Problemen oplossen
- 15 Garantie

SAGE® STELT VEILIGHEID VOOROP

Bij Sage® gaan we zeer veiligheidsbewust te werk. Bij het ontwerpen en produceren van onze consumentenproducten staat de veiligheid van onze gewaardeerde klanten voorop. Daarnaast vragen wij u voorzichtig om te gaan met elektrische apparaten en de volgende voorzorgsmaatregelen in acht te nemen.

BELANGRIJKE VEILIGHEIDSMATREGELEN

LEES ALLE INSTRUCTIES VÓÓR GEBRUIK EN BEWAAR DEZE VOOR TOEKOMSTIGE NASLAG

- Een downloadbare versie van dit document is ook beschikbaar op sageappliances.com
- Controleer voor het eerste gebruik of uw elektriciteitsvoorziening dezelfde is als die op het label aan de onderkant van het apparaat.
- Verwijder voor het eerste gebruik het verpakkingsmateriaal en gooi het op een veilige manier weg.
- Gooi het beschermkapje op de stekker op een veilige manier weg om verstikkingsgevaar bij jonge kinderen te voorkomen.
- Dit apparaat is alleen voor huishoudelijk gebruik. Gebruik het apparaat alleen voor het beoogde gebruik. Gebruik het niet in bewegende voertuigen of boten. Gebruik het niet buitenshuis. Verkeerd gebruik kan tot letsel leiden.
- Wikkel het netsnoer volledig af voordat u het apparaat gebruikt.
- Plaats het apparaat op een stabiele, hittebestendige, vlakke, droge ondergrond, weg van de rand, en gebruik het niet op of in de buurt van een warmtebron zoals een kookplaat, oven of gasfornuis.
- Door trillingen tijdens het gebruik kan het apparaat worden verplaatst.
- Zorg dat het netsnoer niet over de rand van een aanrecht of

- tafel hangt, in aanraking komt met hete oppervlakken of in de knoop raakt.
- Zorg er altijd voor dat het apparaat UIT staat, de stekker uit het stopcontact is gehaald en het apparaat is afgekoeld voordat u het schoonmaakt, probeert te verplaatsen of opbergt.
 - Zet het apparaat altijd UIT en trek de stekker uit het stopcontact wanneer het apparaat niet in gebruik is.
 - Gebruik het apparaat niet als het netsnoer, de stekker of het apparaat op enigerlei wijze beschadigd is. Neem contact op met de klantenservice van Sage of ga naar sageappliances.com als er sprake is van schade of er ander onderhoud dan reiniging is vereist.
 - Onderhoud anders dan reiniging moet worden uitgevoerd door een geautoriseerd Sage®-servicecentrum.
 - Kinderen mogen niet met het apparaat spelen.
 - Reiniging van het apparaat mag niet door kinderen worden uitgevoerd, tenzij ze ten minste 8 jaar oud zijn en onder toezicht staan.
 - Het apparaat en het snoer moeten buiten het bereik van kinderen jonger dan 8 jaar worden gehouden.
 - Het wordt aanbevolen een aardlekschakelaar te installeren voor extra veiligheid bij het gebruik van alle elektrische apparaten. Veiligheidsschakelaars met een nominale bedrijfsstroom van niet meer dan 30 mA worden aanbevolen. Raadpleeg een elektricien voor professioneel advies.
 - Controleer vóór gebruik altijd of het apparaat op de juiste manier in elkaar is gezet. Het apparaat werkt alleen als het op de juiste manier in elkaar is gezet.
 - Gebruik het apparaat niet op het afdruipegedeelte van een gootsteen.
 - Houd handen, vingers, haar, kleding, maar ook spatels en ander keukengerei tijdens gebruik uit de buurt van bewegende of draaiende onderdelen.
 - Gebruik het apparaat alleen voor het bereiden van eten en/of drinken.
 - Sluit geen extern schakelapparaat aan (zoals een timer) en sluit het apparaat niet aan op een circuit dat het apparaat regelmatig aan en uit kan zetten om te voorkomen dat het apparaat vanzelf wordt aangezet als gevolg van het onbedoeld resetten van de overbelastingsbeveiliging.
 - Lees alle instructies vóór gebruik en bewaar deze voor toekomstige raadpleging.

- Het apparaat kan worden gebruikt door personen met beperkte fysieke of mentale capaciteiten of een gebrek aan ervaring en kennis, alleen als zij worden begeleid of instructies hebben gekregen over het veilige gebruik van het apparaat en als zij de gevaren ervan begrijpen.
- Dit apparaat mag niet door kinderen worden gebruikt.
- Laat het apparaat niet onbeheerd achter tijdens gebruik.
- Gebruik nooit uw vingers of keukengerei om ingrediënten door de vultrechter te duwen. Gebruik altijd de meegeleverde fruit- en groentedrukker. Steek uw handen of vingers niet in de vultrechter wanneer deze op het apparaat zit.
- Pers geen steenvruchten tenzij de pitten en/of stenen zijn verwijderd.
- Gebruik de sapcentrifuge niet zonder dat de opvangbak voor pulp en de sapkan op hun plaats zitten.

- Gebruik de sapcentrifuge niet als de persschroef is beschadigd.
- Laat het apparaat niet langer dan 20 seconden draaien voordat u er ingrediënten aan toevoegt.



Het weergegeven symbool geeft aan dat dit apparaat niet met het normale huishoudelijk afval mag worden weggegooid. Het moet naar een geschikt plaatselijk afvalverwerkingscentrum worden gebracht of naar een provider die deze service biedt. Neem voor meer informatie contact op met uw gemeente.



Dompel de stekker, het snoer of het apparaat niet onder in water of een andere vloeistof om elektrische schokken te voorkomen.

BEWAAR DEZE INSTRUCTIES



Onderdelen

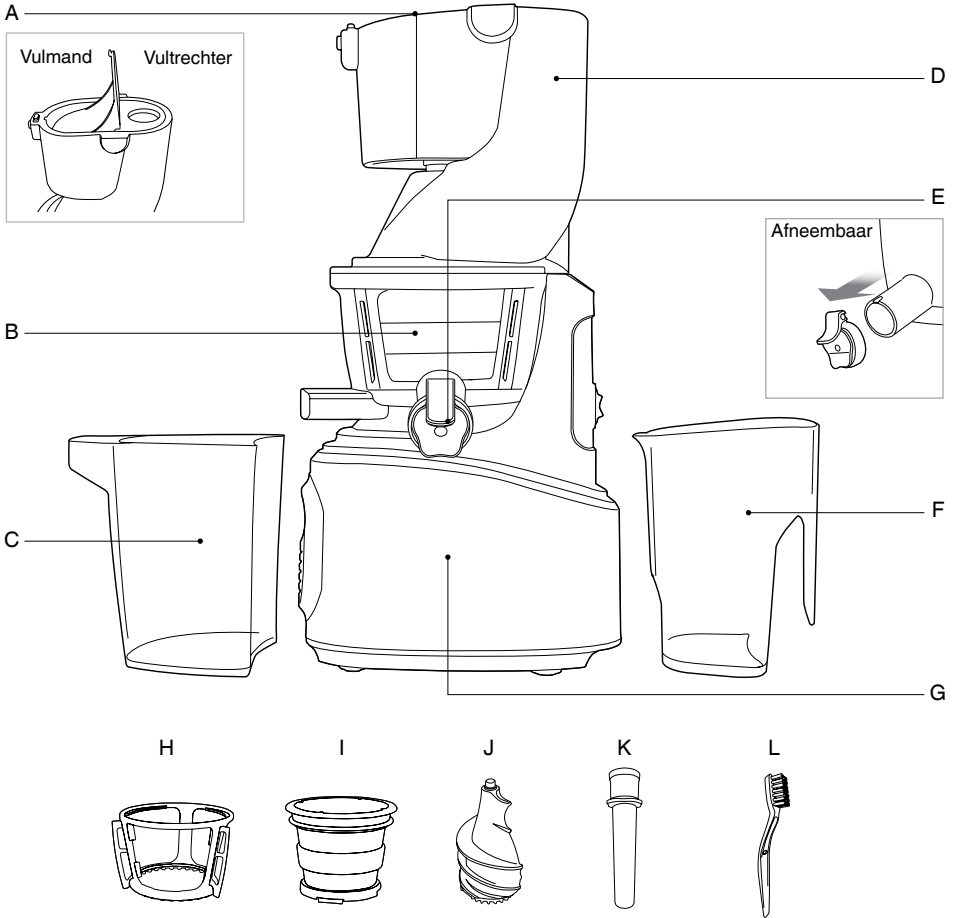

A. Vultrechter en -mand
Voor ingrediënten van
verschillende groottes.

B. Sapkom

C. Opvangbak voor pulp

D. Trommeldeksel

E. Afneembare slimme dop

F. Sapkan

G. Motorbehuizing

H. Roterende schraper

I. Zeef

J. Persschroef

K. Fruit- en groentedrukker

L. Reinigingsborstel



Classificatiegegevens
220 – 240 V~ 50 / 60 Hz 240 W



Montage

VOOR HET EERSTE GEBRUIK

Voordat u uw sapcentrifuge de eerste keer gebruikt, verwijdt u het verpakkingsmateriaal en de promotielabels. Zorg dat het apparaat is uitgeschakeld en dat het netsnoer niet op het stopcontact is aangesloten.

Was de kom en personderdelen af in warm zeepsop met een zachte doek. Spoel en droog alles goed af.

Wanneer u uw apparaat voor het eerst gebruikt, merkt u mogelijk dat er een geur uit de motor komt. Dit is normaal en de geur verdwijnt bij gebruik van het apparaat.

MONTAGE BOVENSTE DEEL

Zorg dat de stippen ● op elk deel zijn uitgelijnd en zet het bovenste deel in de weergegeven volgorde in elkaar. Vervolgens draait u het trommeldeksel klokgewijs om het te sluiten.

MONTAGE BOVENSTE DEEL EN BEHUIZING

Plaats het trommeldeksel op de sapkom. Zorg dat de rode stip ● op het trommeldeksel is uitgelijnd met het uitlijningssymbool op de behuizing en draai het in de vergrendelpositie (LOCK).

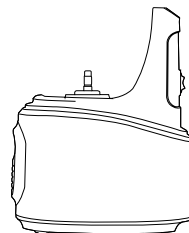
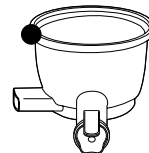
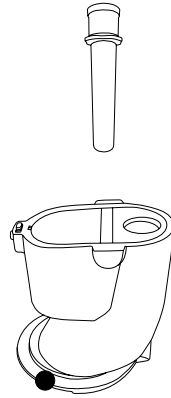

MONTAGE

1. Plaats het siliconen compressiestuk stevig in de sleuf onder de pulpopening. De sapcentrifuge kan lekken als deze niet goed in elkaar is gezet.

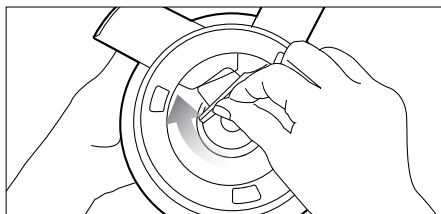

2. Zet de zeef in de roterende schraeper en plaats deze vervolgens in de sapkom. Zorg er hierbij voor dat de rode stip ● op de zeef is uitgelijnd met de rode stip ● op de sapkom.

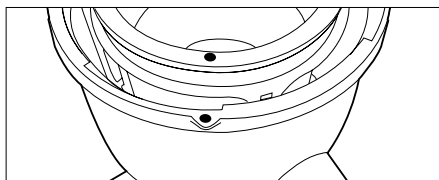
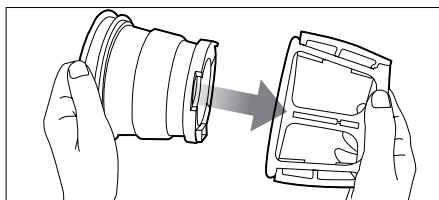

3. Plaats de persschroef in de zeef. Draai en druk omlaag tot deze vastklikt.

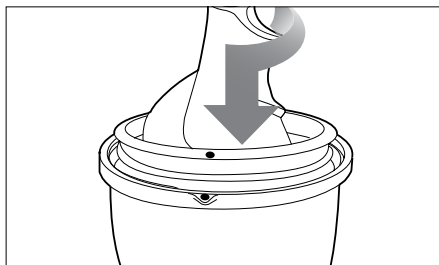

De persschroef moet zijn vergrendeld om het trommeldeksel te sluiten.

4. Plaats het trommeldeksel op de sapkom. Zorg er hierbij voor dat de rode stip ● op het trommeldeksel is uitgelijnd met de rode stip ● op de sapkom.

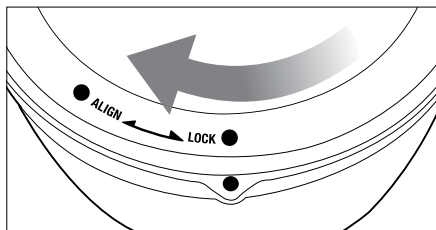
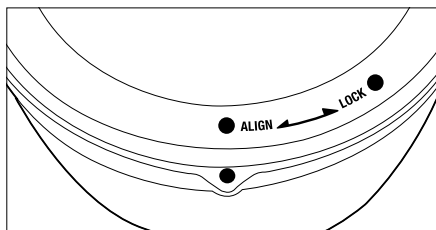

TIP

Om het apparaat gemakkelijker in elkaar te zetten, houdt u het trommeldeksel vast bij de vultrechter en draait u het kloksgewijs zoals afgebeeld.

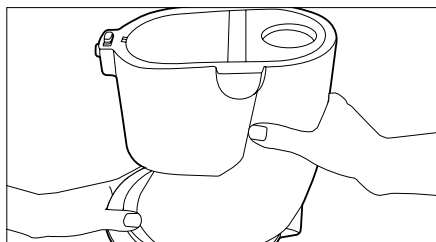
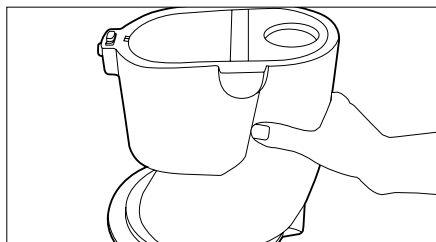

5. Zorg dat de rode stip ● op het trommeldeksel is uitgelijnd met het uitlijningssymbool op de behuizing en draai het in de gesloten positie (CLOSE).

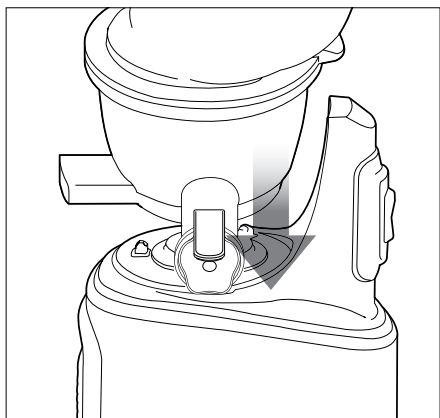

6. Zorg dat de pijltjes op het trommeldeksel en de motorbehuizing zijn uitgelijnd.

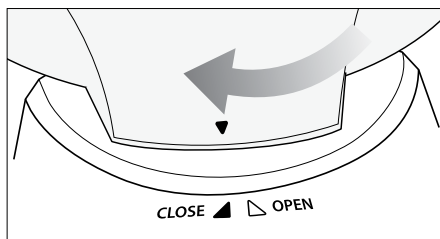
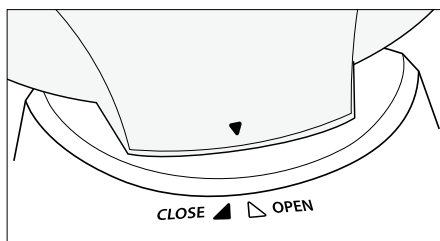

OPMERKING

De sapcentrifuge werkt niet als de pijl naar beneden ▼ niet precies is uitgelijnd met CLOSE op de behuizing.

7. Plaats de opvangbak voor pulp onder de pulpopening en zet de sapkan onder de saptuit zoals afgebeeld.

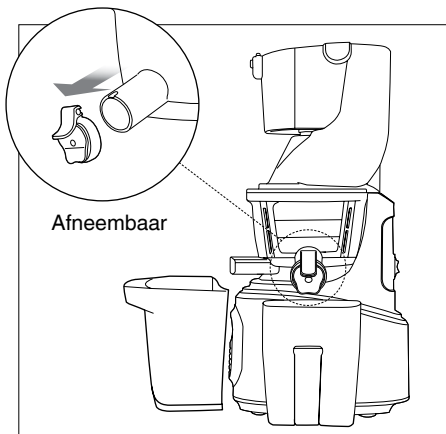



Bediening

UW SAPCENTRIFUGE GEBRUIKEN

1. Bereid eerst uw ingrediënten voor en sluit vervolgens het netsnoer aan op een stopcontact. Raak het netsnoer niet aan met natte handen. Dit kan leiden tot een elektrische schok, kortsluiting of brand.
2. Druk op de FORWARD-knop om te beginnen.



Forward: Ingrediënten worden omlaag getrokken en langzaam gemalen.

Reverse: Ingrediënten worden weer omhoog geduwd om ze los te maken. De REVERSE-knop werkt alleen wanneer de schakelaar ingedrukt is.

3. Plaats de bereide ingrediënten een voor een in de vultrechter. Als u te veel ingrediënten tegelijk in de vultrechter doet, kan dit ervoor zorgen dat de sapcentrifuge stopt.

Verwijder harde zaden of pitten in vruchten. Als u bevroren vruchten wilt persen, moet u ze eerst volledig laten ontdooien.

HARDE GROENTEN EN VEZELRIJKE INGREDIËNTEN (BIJV. WORTELS, RODE BIET EN SPINAZIE)

Doe de ingrediënten in de vultrechter.

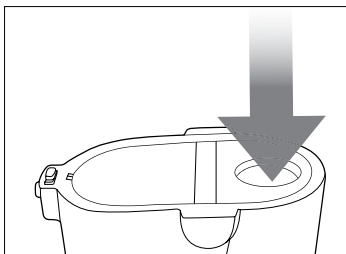

Taaie en vezelrijke ingrediënten: Snijd ze in stukken van 2 cm breed en 5 cm lang.

Vezelrijke bladgroenten: (selderij, kool, boerenkool enz.): Snijd de steeltjes in stukken van 5 cm en doe de bundel bladeren in de sapcentrifuge.

ZACHTE GROENTEN EN FRUIT (BIJV. APPELS, SINAASAPPELS EN TOMATEN)

Doe de ingrediënten in de vulmand.

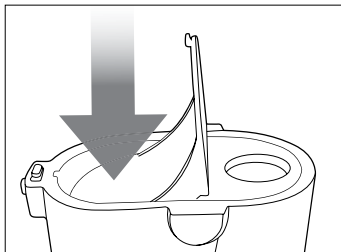

Zachte ingrediënten: Snijd de ingrediënten in 1 tot 4 stukken. Doe de gesneden ingrediënten in de vulmand en duw ze met het deksel van de mand naar beneden om te beginnen met persen.



Onderhoud en reiniging

Pers alle resterende pulp in de sapkom uit voordat u de sapcentrifuge uitzet.

Laat de sapcentrifuge 30 seconden langer draaien nadat al het sap is geperst, zodat u het apparaat gemakkelijker kunt reinigen. Vul vervolgens de sapkom met water en laat de sapcentrifuge draaien voordat u het trommeldeksel opent.

Als het trommeldeksel vastzit, drukt u op de REVERSE – OFF – FORWARD-knop in deze volgorde, en schakelt u 2 of 3 keer heen en terug om het deksel los te maken. Plaats vervolgens beide handen op het trommeldeksel en druk het stevig omlaag terwijl u het deksel draait om het te openen.

DE SAPCENTRIFUGE REINIGEN

1. Schakel het apparaat uit en haal de stekker uit het stopcontact.
2. Draai het trommeldeksel tegen de klok in om het te openen.

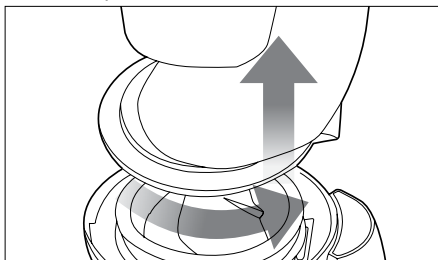

WAARSCHUWING

Til het apparaat niet op bij de vultrechter om het te verplaatsen. Til het apparaat op door de behuizing of het handvat vast te houden.

3. Draai het bovenste deel tegen de klok in en haal het van de behuizing.



4. Haal de persschroef, zeef en roterende schraper uit de sapkom. Maak ze schoon met de meegeleverde borstel.



OPMERKING

Maak de sapcentrifuge onmiddellijk na elk gebruik schoon. Als etensresten in de sapcentrifuge opdrogen, wordt het mogelijk moeilijker om het apparaat uit elkaar te halen en schoon te maken.

Als er te veel etensresten aankoeken, kan dit slechte prestaties veroorzaken bij verder gebruik. Om het apparaat gemakkelijker uit elkaar te halen, zet u het bovenste deel in de gootsteen en laat u water vanaf de bovenkant door het bovenste deel stromen.

Het is niet raadzaam onderdelen van de sapcentrifuge in de vaatwasser te reinigen. Als u onderdelen in de vaatwasser reinigt, kunnen ze beschadigd raken vanwege langdurige blootstelling aan agressieve schoonmaakmiddelen, heet water en druk.

5. Plaats de sapkom onder stromend water en haal het siliconen compressiestuk uit de sleuf om de pulpopening schoon te maken.

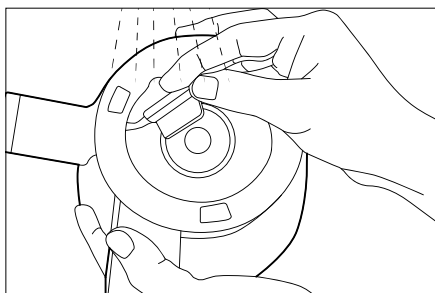

6. Maak de buitenkant van de persschroef schoon met een spons onder stromend water. Gebruik de punt van de reinigingsborstel om etensresten uit de groeven in de onderkant van de persschroef te duwen.

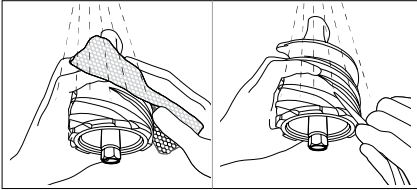

Maak de persschroef grondig schoon en zorg ervoor dat er geen etensresten achterblijven op de persschroef. Droog de onderkant van de persschroef grondig af.

Als u ingrediënten met zaden heeft geperst, moet u de onderste groef van de persschroef grondig schoonmaken. (Als u dit deel niet grondig reinigt, kan het onderdeel beschadigd raken).

7. Maak de behuizing schoon met een zachte, vochtige handdoek en droog deze af.

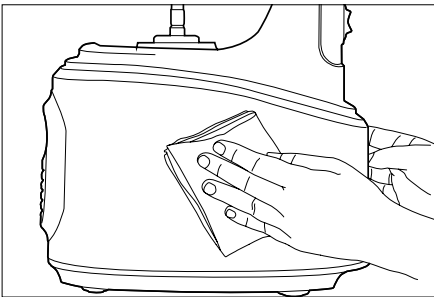

Is de handdoek druiptnat, wring hem dan eerst uit voordat u de sapcentrifuge ermee schoonmaakt.

SILICONEN ONDERDELEN REINIGEN

Was de roterende schraper af onder stromend water. Droog deze daarna grondig af. Voordat u het bovenste deel in elkaar zet, moet u ervoor zorgen dat het siliconen compressiestuk en de siliconen ring stevig op hun plaats zitten.

Als het siliconen compressiestuk en de siliconen ring niet goed zijn geplaatst, kan sap uit de onderkant van de sapkom lekken.

SILICONEN COMPRESSIESTUK

Verwijder om te reinigen.

Na het reinigen plaatst u het stevig in de sleuf onder de pulpopening.

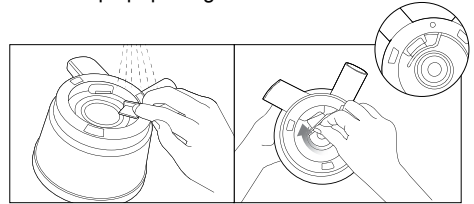

SILICONEN RING

Haal de siliconen ring uit de sapkom om de ring schoon te maken.

Na het reinigen duwt u de siliconen ring op zijn plaats met het kleinere oppervlak naar beneden.

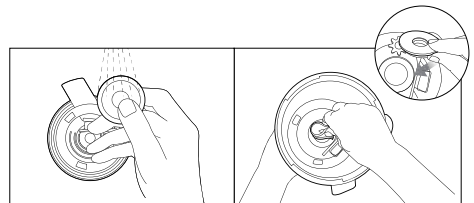

SLIMME DOP

Haal de dop uit de saptuit om de dop schoon te maken. Na het reinigen zet u de slimme dop op het siliconen deel op de saptuit.

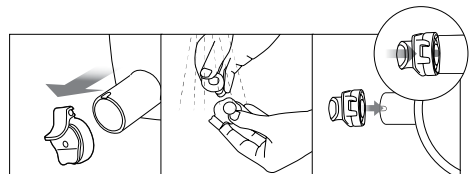



Problemen oplossen

PROBLEEM

EENVOUDIGE OPLOSSING

De sapcentrifuge krijgt geen stroom

- Controleer of het netsnoer goed is aangesloten.
- Controleer of het trommeldeksel en de sapkom goed in elkaar zijn gezet.
- Controleer of het bovenste deel en de behuizing goed op elkaar zijn gezet. **OPMERKING:** Sapcentrifuge werkt niet als de onderdelen niet goed in elkaar zijn gezet.

Weinig geperst sap

- Verschillende ingrediënten hebben een verschillend vloeistofgehalte en geven dan ook verschillende hoeveelheden sap.
- Als de ingrediënten niet vers zijn, bevatten ze mogelijk minder vloeistof en leveren ze minder sap op. Laat de ingrediënten vóór het persen ongeveer 30 minuten in koud water weken voor de beste resultaten.
- Controleer of het siliconen compressiestuk stevig op zijn plaats zit.
- Als het ingrediënt zelf een laag watergehalte heeft, kunt u het in water laten weken voordat u het perst.
- Als u ingrediënten met kleine zaden perst, krijgt u na enkele porties mogelijk minder sap. Voor het beste resultaat haalt u het bovenste deel tussendoor uit elkaar en wast u het af.
- Als er zaadjes op de bodem van de zeef zitten, is dit mogelijk van invloed op de prestaties van de sapcentrifuge en de hoeveelheid sap.

Er zit te veel pulp in het sap

- Om de hoeveelheid fijne pulp te verminderen, moet u het bovenste deel regelmatig reinigen en de pulp verwijderen.
- Giet het sap door een zeef om de ongewenste pulp op te vangen.
- Als de zeef en schroef beschadigd zijn en de prestaties van de sapcentrifuge beïnvloeden, is het raadzaam deze onderdelen te vervangen.
- De levensduur van de onderdelen kan variëren afhankelijk van de gebruiksduur en -methode en de gebruikte ingrediënten.

Het trommeldeksel kan niet worden gesloten

- Zorg dat de persschroef volledig in de zeef is geduwd om het trommeldeksel goed te sluiten.
 - Als de persschroef niet goed is geplaatst, kan het trommeldeksel niet worden gesloten.
-

PROBLEEM**EENVOUDIGE OPLOSSING****De sapcentrifuge maakt een vreemd geluid**

- Controleer of de onderdelen goed in elkaar zijn gezet. Zet de onderdelen opnieuw in elkaar en controleer of het apparaat nog steeds een vreemd geluid maakt.
- Zet de sapcentrifuge niet aan tenzij er ingrediënten en/of vloeistof in zitten.
- Als u de sapcentrifuge zonder ingrediënten laat draaien, kan de schroef beschadigd raken.
- Als u de sapcentrifuge zonder ingrediënten of vloeistoffen laat draaien, kan het geluid luider worden of kan het apparaat beschadigd raken.
- Het geluid van de wrijving tussen de persschijf en de zeef zal verdwijnen zodra u ingrediënten in de sapcentrifuge doet.
- Als u het geluid hoort wanneer er wel ingrediënten in de sapcentrifuge zitten, controleert u de grootte van de ingrediënten. Gebruik alleen stukken die kleiner zijn dan 3 cm.
- Afhankelijk van het type ingrediënten moeten de stukken mogelijk kleiner zijn.
- Het geluid kan ook worden veroorzaakt door een ongelijkmatig of hellend oppervlak. Zet de sapcentrifuge tijdens het gebruik op een horizontaal, vlak oppervlak.

De pulp is erg vochtig

- Als u pas begint met persen, is de pulp mogelijk vochtiger.
- De conditie van de ingrediënten is van invloed op de pulp. Als de ingrediënten niet vers zijn, wordt het sap mogelijk met pulp geperst.

De sapkom trilt tijdens het gebruik

- De persschroef en zeef zijn ontworpen om de ingrediënten te pletten en uit te knijpen. Het is normaal dat de persschroef en zeef trillen.
- Als het ingrediënt harde vezels bevat, kan het bovenste deel harder trillen.

De sapcentrifuge stopte tijdens het persen

- Controleer het netsnoer en zorg dat het goed is aangesloten.
- Controleer of alle onderdelen goed in elkaar zijn gezet.
- Als er te veel ingrediënten tegelijk worden toegevoegd, kan de sapcentrifuge stoppen.
- Als de sapcentrifuge stopt omdat er te veel ingrediënten in zitten, drukt u op de REVERSE – OFF – FORWARD-knop in deze volgorde, en schakelt u 2 of 3 keer heen en terug. De REVERSE-instelling duwt de ingrediënten omhoog en de FORWARD-setting trekt de ingrediënten naar beneden.
- Als de sapcentrifuge langer dan 30 minuten wordt gebruikt, stopt het apparaat vanwege de overbelastingsbeveiliging. Laat de sapcentrifuge 30 minuten tot 1 uur afkoelen voordat u verdergaat.
- Als de ingrediënten harde zaden bevatten, moet u deze voor het persen verwijderen. Harde zaden kunnen de sapcentrifuge namelijk beschadigen.

Sap bevat gescheiden lagen

- Afhankelijk van de dichtheid van de ingrediënten kan het geperste sap lagen van verschillende sappen bevatten. Dit is niet hetzelfde als scheiding veroorzaakt door oxidatie vanwege een hoge snelheid.



Problemen oplossen

PROBLEEM	EENVOUDIGE OPLOSSING
Het trommeldeksel zit vast	<ul style="list-style-type: none">• Laat de sapcentrifuge na het persen nog 30 seconden draaien om de resterende pulp uit te persen.• Als er te veel pulp in het bovenste deel zit, kunt u het trommeldeksel mogelijk niet openen. In dit geval drukt u op de REVERSE – OFF – FORWARD-knop in deze volgorde en schakelt u 2 of 3 keer heen en terug. Plaats vervolgens beide handen op het trommeldeksel en druk het stevig omlaag terwijl u het deksel draait om het te openen.• Giet water in de vultrechter om de binnenkant schoon te spoelen en probeer het deksel vervolgens opnieuw te openen.
Sap lekt over de behuizing	<ul style="list-style-type: none">• Als het siliconen compressiestuk op de bodem van de sapkom niet goed is geplaatst, kan het sap over de behuizing lekken. Controleer voordat u de onderdelen in elkaar zet of het siliconen compressiestuk goed is geplaatst.
Is het mogelijk om ingrediënten met taaie vezels te persen?	<ul style="list-style-type: none">• Ingrediënten zoals selderij of gember bevatten lange vezels die zich rond de persschroef kunnen wikkelen en de werking van de sapcentrifuge kunnen beïnvloeden. Wanneer u vezelachtige ingrediënten gebruikt, pers dan niet meer dan 500 ml sap. Nadat u deze hoeveelheid heeft geperst, maakt u het bovenste deel volledig schoon voordat u verder gaat.
Verkleuring van de plastic onderdelen	<ul style="list-style-type: none">• Als de sapcentrifuge na het persen niet meteen wordt schoongemaakt, kan de resterende pulp in het bovenste deel aancoeken, waardoor het moeilijker wordt om het uit elkaar te halen en te reinigen. Dit kan ook de prestaties en kleur van de sapcentrifuge beïnvloeden.• Ingrediënten die rijk zijn aan carotenoïden, zoals wortels en spinazie, kunnen plastic onderdelen verkleuren. Wrijf wat plantaardige olie op de onderdelen die door carotenoïden zijn verkleurd en was ze af met een mild afwasmiddel.• Alleen delen die verkleurd zijn, mogen met plantaardige olie worden gereinigd. Gebruik geen plantaardige olie op de persschroef of zeef. Als plantaardige olie of dierlijk vet op de persschroef of zeef terecht komt, kan dit de prestaties van de sapcentrifuge beïnvloeden en onderdelen beschadigen.• De siliconen stukken op het bovenste deel kunnen worden verwijderd om ze grondig te reinigen.
Gebruik voor andere doeleinden dan voor het persen van sap	<ul style="list-style-type: none">• Deze sapcentrifuge is ontworpen om ingrediënten zoals fruit en groenten te persen.• Gebruik de sapcentrifuge niet om plantaardige olie te extraheren.• Pers ook geen ingrediënten met een hoog gehalte aan plantaardige/dierlijke olie.• Als plantaardige/dierlijke olie op de persschroef of zeef terecht komt, kan dit de prestaties van de sapcentrifuge beïnvloeden en onderdelen beschadigen.



Garantie

BEPERKTE GARANTIE VAN 2 JAAR EN BEPERKTE GARANTIE OP DE MOTOR VAN 5 JAAR

Sage Appliances biedt een garantie op dit product voor huishoudelijk gebruik in genoemde gebieden gedurende 2 jaar op alle productonderdelen en 5 jaar op de motor van het product vanaf de datum van aankoop tegen defecten veroorzaakt door gebrekkige afwerking en materialen. Gedurende deze garantieperiode zal Sage Appliances defecte producten repareren, vervangen of terugbetalen (naar eigen goeddunken van Sage Appliances).

Alle wettelijke garantierechten onder de toepasselijke nationale wetgeving worden gerespecteerd en onze garantie doet geen afbreuk aan deze rechten. Voor de algemene voorwaarden van de garantie, evenals instructies over hoe u aanspraak maakt op de garantie, gaat u naar www.sageappliances.com.



Opmerkingen

the Big Squeeze™



IT GUIDA RAPIDA

Sage®



Sommario

- 2 Norme di sicurezza importanti
- 5 Componenti
- 6 Montaggio
- 9 Funzionamento
- 10 Manutenzione e pulizia
- 12 Risoluzione dei problemi
- 15 Garanzia

SAGE® CONSIGLIA: LA SICUREZZA PRIMA DI TUTTO

In Sage® abbiamo molto a cuore la sicurezza. Creiamo e commercializziamo prodotti di consumo tenendo sempre presente la sicurezza dei nostri clienti. Inoltre, invitiamo i clienti a prestare molta attenzione durante l'utilizzo degli apparecchi elettrici e a osservare le seguenti precauzioni.

NORME DI SICUREZZA IMPORTANTI

**LEGGERE TUTTE LE
ISTRUZIONI PRIMA DELL'USO
E CONSERVARLE PER
CONSULTARLE IN FUTURO**

- Sul sito sageappliances.com è disponibile anche una versione scaricabile del presente documento.
- Prima di usare l'apparecchio per la prima volta, verificare che la tensione della rete corrisponda a quella indicata sull'etichetta sotto il dispositivo.
- Rimuovere e smaltire in sicurezza tutti i materiali di imballaggio prima di utilizzare l'apparecchio per la prima volta.
- Per eliminare il rischio di soffocamento per i bambini, smaltire in sicurezza la copertura protettiva della spina.
- Questo apparecchio è destinato esclusivamente all'uso domestico. Non utilizzare per usi diversi da quello previsto. Non utilizzare su veicoli in movimento o barche. Non utilizzare all'aperto. L'uso non corretto potrebbe provocare lesioni.
- Svolgere completamente il cavo prima dell'uso.
- Posizionare l'elettrodomestico su una superficie stabile, resistente al calore, piana e asciutta, lontano dal bordo della superficie. Utilizzare l'apparecchio lontano da fonti di calore come piastre elettriche, fornelli a gas o forni.
- Le vibrazioni durante il funzionamento potrebbero causare lo spostamento dell'elettrodomestico.

- Evitare che il cavo di alimentazione rimanga sospeso oltre il bordo di un tavolo o un banco da lavoro, tocchi superfici calde o forni nodi.
- Prima di pulire, spostare o riporre l'elettrodomestico, assicurarsi sempre che sia spento e scollegato dalla presa di alimentazione e che si sia raffreddato a sufficienza.
- Quando non in uso, impostare sempre l'elettrodomestico su OFF, spegnere l'interruttore di alimentazione e scollegare il cavo dalla presa.
- Non utilizzare l'elettrodomestico se il cavo di alimentazione, la presa o l'elettrodomestico stesso presentano danni di qualsiasi tipo. Se l'elettrodomestico è danneggiato o richiede un intervento di manutenzione diverso dalla pulizia, contattare il Servizio clienti Sage o visitare il sito Web.sageappliances.com
- Qualsiasi operazione di manutenzione diversa dalla pulizia deve essere eseguita da un centro servizi Sage® autorizzato.
- Non lasciare che i bambini giochino con l'elettrodomestico.
- La pulizia dell'elettrodomestico può essere effettuata da bambini di età non inferiore a 8 anni e con la supervisione di un adulto.
- Tenere l'elettrodomestico e il cavo fuori dalla portata dei bambini di età pari o inferiore agli 8 anni.
- Si consiglia l'installazione di un interruttore salvavita per una maggiore sicurezza durante l'utilizzo di tutti i dispositivi elettrici. Si consiglia l'uso di un salvavita con corrente operativa nominale non superiore a 30 mA. Rivolgersi a un elettricista per un parere professionale.
- Prima dell'uso, verificare sempre che l'elettrodomestico sia montato correttamente. L'apparecchio non funziona se non viene montato correttamente.
- Non usare l'elettrodomestico sul pianale del lavello.
- Durante il funzionamento, non avvicinare mani, dita, capelli, indumenti e spatole o altri utensili da cucina alle parti mobili o rotanti.
- Utilizzare l'elettrodomestico solo per la preparazione di cibi o bevande.
- Per evitare il possibile rischio di avvio automatico dell'elettrodomestico in seguito alla reimpostazione accidentale della protezione da sovraccarico, non collegare l'elettrodomestico a un dispositivo di commutazione esterno (ad esempio un timer) o a un circuito che può accendere o spegnere il dispositivo a intervalli regolari.

- Leggere attentamente tutte le istruzioni prima dell'uso e conservarle per consultarle in futuro.
- L'elettrodomestico può essere utilizzato da persone con disabilità fisiche o mentali o prive di esperienza o conoscenza dell'elettrodomestico stesso, a condizione che queste ultime lo utilizzino sotto la supervisione di qualcuno o secondo specifiche istruzioni ricevute in merito all'uso in sicurezza dell'elettrodomestico e che comprendano i rischi associati.
- Evitare che l'elettrodomestico venga utilizzato dai bambini.
- Non lasciare l'elettrodomestico incustodito durante il funzionamento.
- Non spingere gli ingredienti nell'imbuto con le dita o con altri utensili. Utilizzare sempre l'apposito spingitore fornito con l'elettrodomestico. Non introdurre la mano o le dita nell'imbuto quando è montato sull'elettrodomestico.
- Non spremere frutta a nocciolo a meno che semi e/o noccioli non siano stati rimossi.

- Non utilizzare l'estrattore di succo senza aver posizionato correttamente il contenitore della polpa e del succo.
- Non utilizzare l'estrattore di succo se la coclea è danneggiata.
- Non utilizzare la macchina per più di 20 secondi prima di introdurre gli ingredienti.



Questo simbolo indica che l'apparecchio non può essere smaltito con i rifiuti domestici comuni. Deve essere conferito presso un centro di smaltimento locale specializzato o presso un rivenditore che fornisce questo servizio. Per ulteriori informazioni, contattare l'ufficio comunale locale.



Per proteggersi dalle scariche elettriche, non immergere la spina, il cavo di alimentazione o l'elettrodomestico in acqua o in qualsiasi altro liquido.

CONSERVARE QUESTE ISTRUZIONI



Componenti

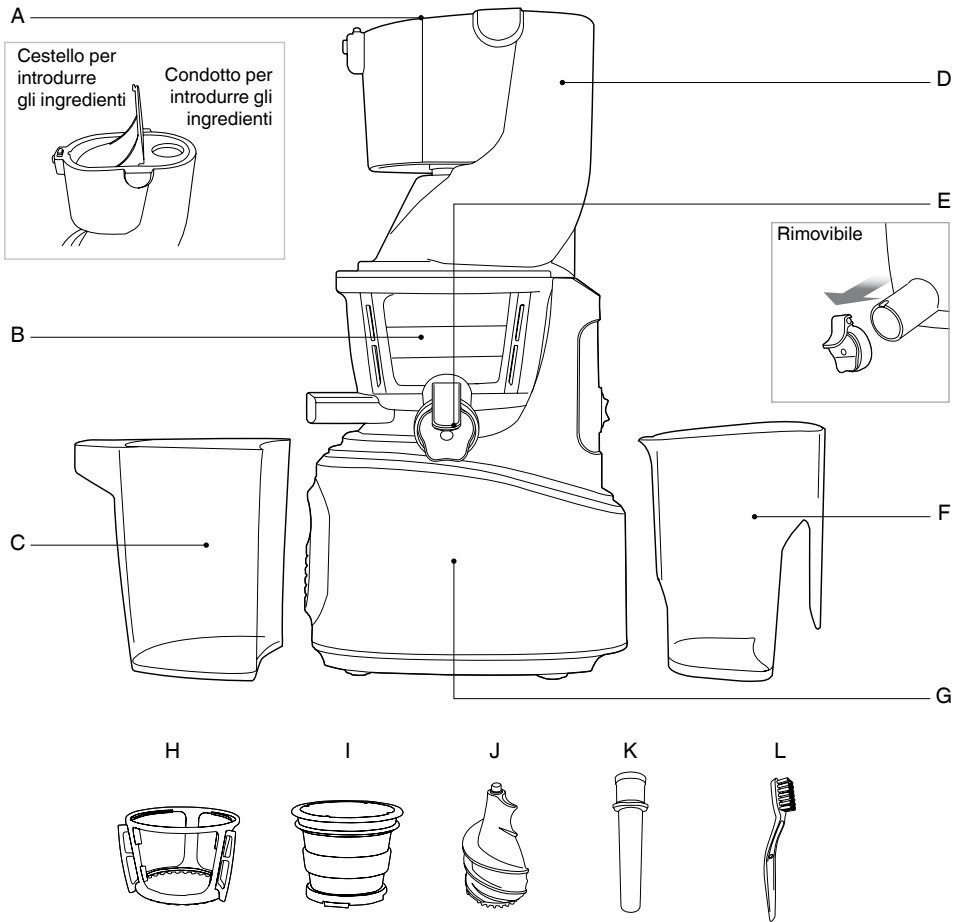

A. Cestello e condotto per introdurre gli ingredienti
Per ingredienti di diverse dimensioni.

B. Ciotola dell'estrattore

C. Contenitore della polpa

D. Coperchio del fusto

E. Smart Cap rimovibile

F. Boccale raccogli-succo

G. Base del motore

H. Cestello tergirotante

I. Colino

J. Coclea

K. Spingitore

L. Spazzolino per pulizia



Informazioni sui valori nominali
220-240 V~ 50/60 Hz 240 W



Montaggio

PREPARAZIONE AL PRIMO UTILIZZO

Prima di usare l'elettrodomestico per la prima volta, rimuovere i materiali di imballaggio e le etichette promozionali. Assicurarsi sempre che l'interruttore di alimentazione sia impostato su OFF e che il cavo sia scollegato dalla presa.

Lavare la ciotola e gli accessori per l'estrazione del succo con acqua tiepida e sapone, usando un panno morbido. Sciacquare e asciugare a fondo.

Al primo utilizzo dell'elettrodomestico, si potrebbe notare un odore proveniente dal motore. È normale: l'odore si dissiperà con l'uso.

MONTAGGIO DEL COMPLESSO SUPERIORE

Allineare i punti ● su ciascun componente e montare nell'ordine mostrato in figura. Una volta terminato il montaggio, ruotare il coperchio del fusto in senso orario per chiudere.

MONTAGGIO DEL COMPLESSO SUPERIORE E DELLA BASE

Posizionare il coperchio del fusto sulla ciotola dell'estrattore. Allineare il punto rosso ● sul coperchio del fusto con il segno ALIGN (allineamento) presente sulla base e ruotare nella posizione LOCK (bloccaggio).

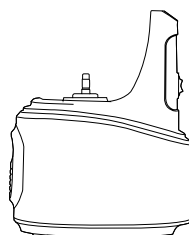
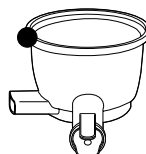
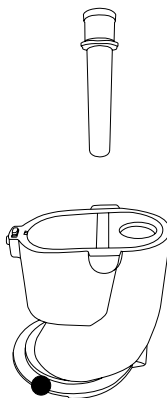

MONTAGGIO

1. Inserire bene lo stopper in silicone nell'alloggiamento sotto il beccuccio di uscita della polpa. L'estrattore può spandere liquidi se non montato correttamente.

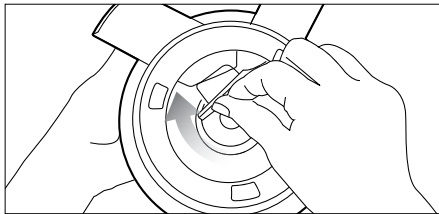

2. Montare il colino nel cestello tergirotante, quindi posizionare i componenti così assemblati nella ciotola dell'estrattore assicurandosi che il punto rosso ● sul colino sia allineato con il punto rosso ● sulla ciotola.

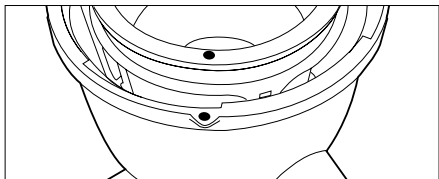
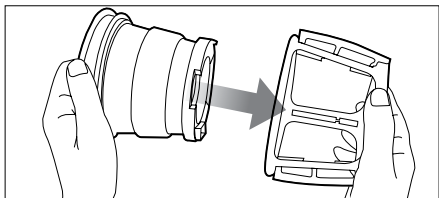

3. Posizionare la coclea nel colino. Ruotare e spingere verso il basso fino a udire uno scatto.

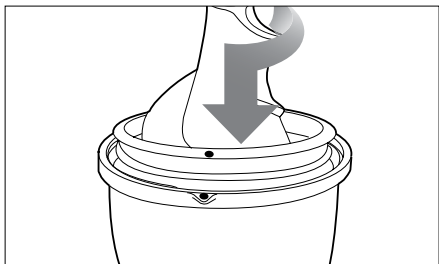

La coclea deve essere fissata in posizione per poter chiudere il coperchio del fusto.

4. Posizionare il coperchio del fusto sulla ciotola dell'estrattore e allineare il punto ● sul coperchio del fusto con il punto rosso ● sulla ciotola.

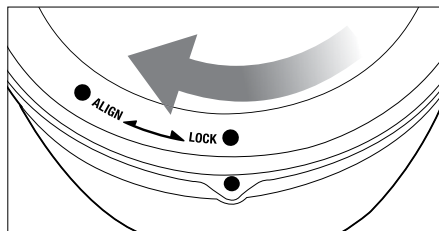
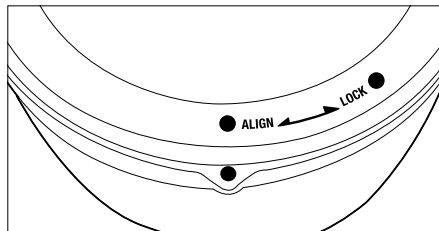

SUGGERIMENTO:

Per semplificare il montaggio, tenere il coperchio del fusto afferrando il condotto per introdurre gli ingredienti e ruotare in senso orario come mostrato in figura.

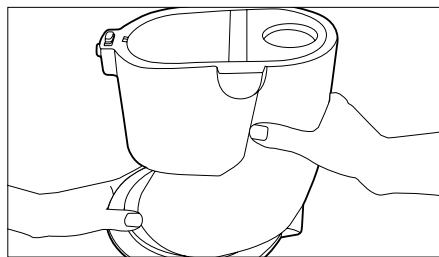
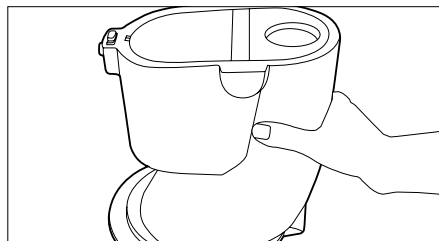

5. Allineare il punto rosso ● sul coperchio del fusto con il segno ALIGN (allineamento) presente sulla base e ruotare nella posizione CLOSE (chiusura).

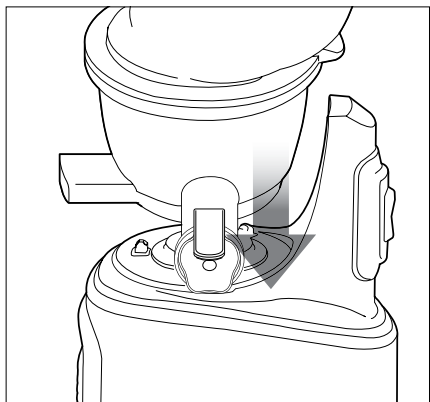

6. Allineare le frecce presenti sul coperchio del fusto e sulla base del motore.

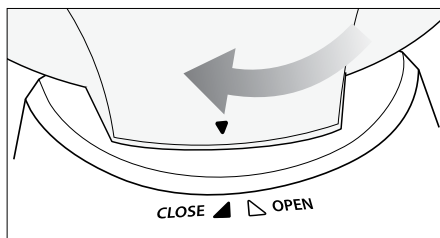
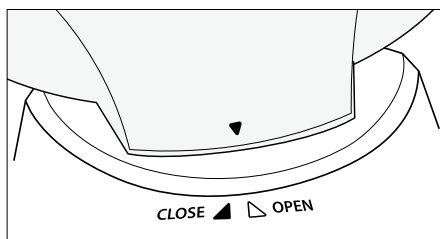

NOTA

L'estrattore non funzionerà se la freccia rivolta verso il basso ▼ sul coperchio del fusto non è completamente allineata con il segno CLOSE (chiusura) presente sulla base.

7. Posizionare il contenitore della polpa e il contenitore del succo sotto i rispettivi beccucci di uscita come mostrato in figura.

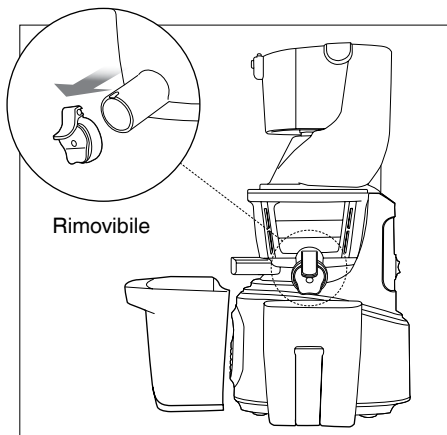



Funzionamento

UTILIZZARE L'ESTRATTORE

1. Dopo aver preparato gli ingredienti, collegare il cavo di alimentazione a una presa di corrente. Non toccare il cavo di alimentazione con le mani bagnate. Questo potrebbe provocare scossa elettrica, cortocircuito o incendio.
2. Premere il pulsante FORWARD (avanti) per avviare l'apparecchio.



Forward (avanti): spinge verso il basso e sprema lentamente gli ingredienti.

Reverse (indietro): spinge gli ingredienti di nuovo verso l'alto per rimuoverli. Il pulsante REVERSE (indietro) funziona solo mentre l'interruttore è premuto verso il basso.

3. Introdurre gli ingredienti preparati nell'apposito condotto, un pezzo alla volta. Introdurre una grande quantità di ingredienti può causare l'arresto dell'estrattore. Rimuovere semi o noccioli di consistenza dura dalla frutta. Quando si estrae il succo da frutta congelata, lasciar scongelare completamente gli ingredienti prima di procedere.

ORTAGGI DI CONSISTENZA DURA E ALIMENTI AD ALTO CONTENUTO DI FIBRE (AD ES. CAROTE, BARBABIETOLE E SPINACI)

Introdurre gli ingredienti nel condotto.

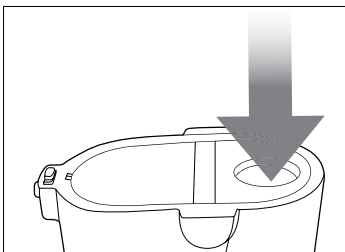

Ingredienti coriacei e fibrosi: Tagliare in pezzi larghi 2 cm e lunghi 5 cm.

Ortaggi a foglia fibrosi: (sedano, cavolo riccio, cavolo nero ecc.): tagliare i gambi mantenendo una lunghezza di 5 cm e ripiegare le foglie introducendole nell'estrattore.

FRUTTA E ORTAGGI DI CONSISTENZA MORBIDA (AD ES. MELE, ARANCE E POMODORI)

Introdurre gli ingredienti nel cestello.

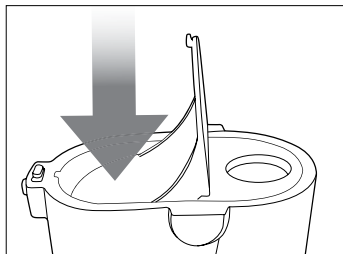

Ingredienti di consistenza morbida: tagliare gli ingredienti in pezzi (da 1 a 4). Inserire gli ingredienti preparati nel cestello per gli ingredienti e spingerli verso il basso con il coperchio del cestello per estrarre il succo.



Manutenzione e pulizia

Estrarre tutta la polpa rimanente nella ciotola dell'estrattore prima di arrestare l'elettrodomestico.

Per facilitare la pulizia, proseguire il funzionamento dell'estrattore per altri 30 secondi dopo aver terminato l'estrazione. Riempire d'acqua la ciotola e azionare l'estrattore prima di aprire il coperchio del fusto.

Quando il coperchio del fusto è bloccato, premere l'interruttore REVERSE – OFF – FORWARD (indietro - spento - avanti) in questo ordine, quindi ripetere l'operazione 2-3 volte per sbloccare. Spingere il coperchio del fusto verso il basso con entrambe le mani e contemporaneamente ruotarlo per aprire.

PULIZIA DELL'ESTRATTORE

1. Spegnere e scollegare l'apparecchio dalla presa di corrente.
2. Ruotare il coperchio del fusto in senso antiorario per aprire.

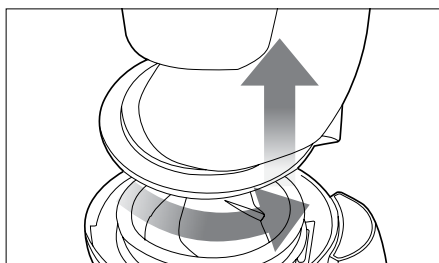

ATTENZIONE

Non spostare l'elettrodomestico reggendolo per il condotto per gli ingredienti. Sollevare sempre l'elettrodomestico afferrandone la base o il manico.

3. Ruotare il complesso superiore in senso antiorario e sollevarlo dalla base.



4. Rimuovere la coclea, il colino e il cestello tergirotante dalla ciotola dell'estrattore. Pulire con lo spazzolino fornito.



NOTA

Pulire l'estrattore subito dopo ogni utilizzo. Se eventuali residui vengono lasciati seccare all'interno dell'estrattore, potrebbero rendere difficoltosi la pulizia e lo smontaggio. L'accumulo di residui in eccesso può influenzare l'efficienza dell'elettrodomestico in futuro. Per facilitare lo smontaggio, posizionare il complesso superiore nel lavello, quindi far scorrere l'acqua a partire dalla parte superiore del complesso.

Si sconsiglia di lavare i componenti dell'estrattore in lavastoviglie. Il lavaggio in lavastoviglie può usarli a causa dell'esposizione a detersivi aggressivi, acqua calda e pressione.

5. Posizionare la ciotola dell'estrattore sotto l'acqua corrente e rimuovere lo stopper in silicone per pulire il beccuccio di uscita della polpa.

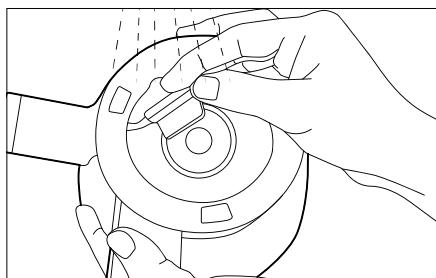

6. Pulire l'esterno della coclea sotto l'acqua corrente con una spugna per piatti. Utilizzare l'estremità dello spazzolino per rimuovere eventuali residui nelle fessure situate nella parte inferiore della coclea.

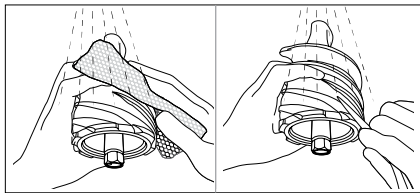

Pulire a fondo la coclea assicurandosi di rimuovere tutti i residui. Asciugare a fondo la parte inferiore della coclea.

Dopo aver estratto il succo da ingredienti con semi, assicurarsi di pulire a fondo la fessura nella parte inferiore della coclea. (Se quest'area non viene pulita correttamente, i componenti possono subire danni).

7. Pulire la base con un panno morbido e umido e asciugare.

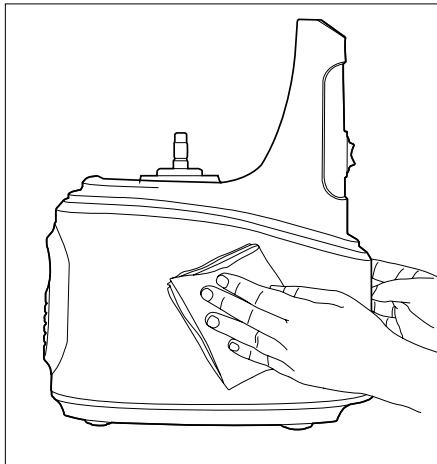

Se il panno gocciola, assicurarsi di strizzare il liquido in eccesso prima di utilizzarlo sull'elettrodomestico.

PULIZIA DEI COMPONENTI IN SILICONE

Pulire il cestello tergirotante sotto l'acqua corrente. Asciugare a fondo dopo la pulizia. Prima di montare il complesso superiore, assicurarsi che lo stopper in silicone e l'anello in silicone siano ben inseriti.

Se lo stopper in silicone e l'anello in silicone non sono ben inseriti, il succo potrebbe spandere dalla ciotola dell'estrattore.

STOPPER IN SILICONE

Rimuovere per pulire.

Dopo la pulizia, reinserire bene nell'alloggiamento sotto il beccuccio di uscita della polpa.

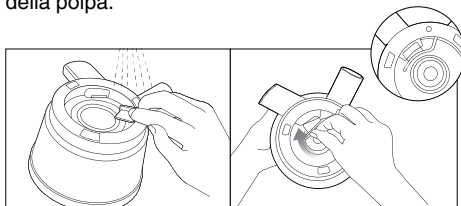

ANELLO IN SILICONE

Per pulire l'anello in silicone, rimuoverlo dalla ciotola dell'estrattore.

Dopo la pulizia, reinserire l'anello in silicone con la superficie più piccola rivolta verso il basso.

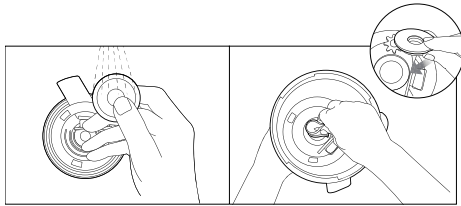

SMART CAP

Rimuovere dal beccuccio di uscita del succo per pulire. Dopo la pulizia, riposizionare lo Smart Cap nel relativo alloggiamento in silicone sul beccuccio di uscita del succo.

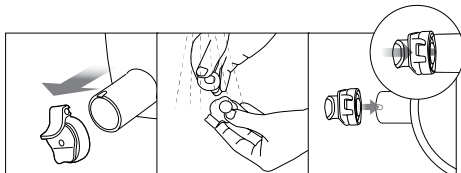



Risoluzione dei problemi

PROBLEMA

SOLUZIONE SEMPLICE

L'estrattore non si accende

- Assicurarsi che il cavo sia collegato correttamente alla presa.
- Verificare che il coperchio del fusto e la ciotola dell'estrattore siano montati correttamente.
- Verificare che il complesso superiore e la base siano montati correttamente.
NOTA: L'estrattore non funzionerà se i componenti non sono montati correttamente.

Quantità di succo insufficiente

- Ingredienti diversi contengono quantità di fluidi diverse, che di conseguenza permetteranno l'estrazione di quantità di succo diverse.
- Se gli ingredienti non sono freschi potrebbero contenere quantità di fluidi ridotte, che determineranno quantità di succo minori. Per ottenere i risultati migliori, immergere gli ingredienti in acqua fredda per circa 30 minuti.
- Verificare che lo stopper in silicone sia ben inserito.
- Se l'ingrediente stesso è caratterizzato da un basso contenuto di fluidi, immergerlo in acqua prima dell'estrazione potrebbe essere d'aiuto.
- L'utilizzo di ingredienti con semi di piccole dimensioni potrebbe determinare una riduzione della quantità di succo estratta, dopo aver spremuto alcune porzioni di ingredienti. Per ottenere i risultati migliori, smontare e lavare il complesso superiore fra un'estrazione e l'altra.
- L'accumulo di residui di semi nella parte inferiore del colino può influenzare l'efficienza dell'estrattore e in generale la quantità di succo estratta.

Troppa polpa nel succo

- Per ridurre la quantità di polpa fine, pulire frequentemente il complesso superiore ed estrarre la polpa.
- Utilizzare un setaccio per filtrare il succo e rimuovere la polpa indesiderata.
- Se il colino e la coclea sono danneggiati e ciò influenza l'efficienza dell'estrattore, si consiglia di sostituire questi componenti.
- La durata di ciascun componente può variare in base alla frequenza e al metodo di utilizzo e agli ingredienti utilizzati.

Il coperchio del fusto non si chiude

- Assicurarsi che la coclea sia completamente inserita nel colino affinché il coperchio del fusto si chiuda correttamente.
 - Se la coclea non è nella posizione corretta, il coperchio del fusto potrebbe non chiudersi.
-

PROBLEMA SOLUZIONE SEMPLICE

Strano rumore proveniente dall'estrattore

- Verificare che i componenti siano montati correttamente. Rimontare i componenti e verificare la presenza del rumore.
- Non avviare l'estrattore se non sono presenti ingredienti o liquidi al suo interno.
- Azionare l'estrattore senza ingredienti può danneggiare la coclea.
- Se l'estrattore viene azionato senza ingredienti o liquidi al proprio interno, l'intensità del rumore può aumentare; ciò può anche causare danni.
- Il rumore di frizione proveniente dalla coclea e dal colino scomparirà introducendo gli ingredienti nell'estrattore.
- Se il rumore si presenta quando gli ingredienti sono all'interno dell'estrattore, verificare che le dimensioni dei pezzi siano adeguate. Non inserire pezzi con uno spessore maggiore di 3 cm.
- A seconda del tipo di ingredienti, le dimensioni possono essere inferiori.
- Il rumore può presentarsi se l'estrattore viene azionato su una superficie irregolare o inclinata. Posizionare l'estrattore su una superficie piana orizzontale durante il funzionamento.

La polpa estratta è molto umida

- Nelle primissime fasi dell'estrazione, la polpa può essere più umida.
- Le condizioni dell'ingrediente possono riflettersi sulla polpa estratta; in particolare quando l'ingrediente non è fresco, il succo può essere estratto insieme alla polpa.

La ciotola trema durante il funzionamento

- La coclea e il colino sono progettati per schiacciare e strizzare gli ingredienti. È normale che la coclea e il colino vibrino.
- Se l'ingrediente contiene fibre coriacee, la vibrazione del complesso superiore potrebbe essere più intensa.

L'estrattore si è fermato durante l'estrazione del succo

- Controllare il cavo di alimentazione e verificare che sia collegato correttamente.
- Verificare che tutte le parti siano montate correttamente.
- Se troppi ingredienti vengono inseriti in un'unica soluzione, l'estrattore può arrestarsi.
- Se l'estrattore si ferma perché sono stati introdotti troppi ingredienti premere l'interruttore REVERSE – OFF – FORWARD (indietro - spento - avanti) in questo ordine. ripetere l'operazione per 2-3 volte. L'impostazione REVERSE (indietro) spinge gli ingredienti verso l'alto e l'impostazione FORWARD (avanti) li spingerà verso il basso.
- L'estrattore si fermerà se viene utilizzato per più di 30 minuti, perché si attiverà automaticamente il sistema di protezione da sovraccarico. Far raffreddare l'elettrodomestico lasciando trascorrere da 30 minuti a un'ora prima di ricominciare a utilizzarlo.
- Se gli ingredienti contengono semi di consistenza dura, rimuoverli prima di estrarre il succo. I semi di consistenza dura possono danneggiare l'estrattore.

Il succo si separa in strati

- A seconda della densità degli ingredienti, il succo estratto può stratificarsi. Questa separazione è diversa da quella dovuta all'ossidazione del succo estratto con un estrattore ad alta velocità.



Risoluzione dei problemi

PROBLEMA

SOLUZIONE SEMPLICE

Il coperchio del fusto è bloccato

- Dopo aver terminato l'estrazione, proseguire il funzionamento dell'estrattore per altri 30 secondi per estrarre la polpa rimanente.
- Se c'è troppa polpa nel complesso superiore, il coperchio del fusto potrebbe non aprirsi. In questo caso, premere l'interruttore REVERSE – OFF – FORWARD (indietro - spento - avanti) in questo ordine. Ripetere l'operazione per 2-3 volte. Spingere il coperchio del fusto verso il basso con entrambe le mani e contemporaneamente ruotarlo per aprire.
- Versare acqua nel condotto per gli ingredienti per sciacquare l'interno, quindi aprire il coperchio del fusto.

Il succo cola sulla base

- Se lo stopper in silicone nella parte inferiore della ciotola non è inserito correttamente, il succo potrebbe fuoriuscire e colare sulla base dell'estrattore. Prima di montare i componenti, verificare che lo stopper in silicone sia inserito correttamente.

È possibile estrarre il succo da ingredienti contenenti fibre coriacee?

- Alcuni ingredienti come il sedano o lo zenzero contengono fibre lunghe che possono avvolgersi attorno alla coclea e ridurre l'efficienza dell'estrattore. Quando si utilizzano ingredienti fibrosi, non estrarre più di 500 ml di succo. Dopo avere estratto una quantità pari o inferiore a quella sopra indicata, pulire a fondo il complesso superiore prima di effettuare un'altra estrazione.

Scolorimento dei componenti in plastica

- Se l'estrattore non viene pulito subito dopo l'estrazione, i residui di polpa all'interno del complesso superiore possono seccarsi e rendere difficili lo smontaggio e la pulizia. Questo può anche avere un effetto sull'efficienza e l'aspetto (colore) dell'estrattore.
- Gli ingredienti ad alto contenuto di carotenoidi quali carote e spinaci possono macchiare i componenti in plastica. Se i componenti vengono macchiati da questi alimenti, strofinare le aree macchiate con oli vegetali e pulire con un detergente delicato.
- Gli oli vegetali dovrebbero essere utilizzati solo per la pulizia delle parti che hanno subito scolorimento. Non utilizzare oli vegetali per pulire la coclea o il colino. La presenza di oli vegetali o grassi animali all'interno della coclea o del colino può influenzare l'efficienza dell'estrattore e provocare danni ai componenti.
- I componenti in silicone presenti nel complesso superiore possono essere rimossi per essere puliti a fondo.

Utilizzo per scopi diversi dall'estrazione del succo

- Questo estrattore è progettato per estrarre il succo da ingredienti come frutta e ortaggi.
 - Non utilizzare l'estrattore per estrarre oli vegetali.
 - Non spremere ingredienti ad alto contenuto di oli vegetali/animali.
 - La presenza di oli vegetali o animali all'interno della coclea o del colino può influenzare l'efficienza dell'estrattore e provocare danni ai componenti.
-



Garanzia

GARANZIA LIMITATA DI 2 ANNI E GARANZIA LIMITATA DI 5 ANNI SUL MOTORE

Sage Appliances offre una garanzia per l'utilizzo domestico di questo prodotto in specifiche aree geografiche; la copertura è di 2 anni per l'intero prodotto e di 5 anni per il motore, a partire dalla data di acquisto. La garanzia copre eventuali malfunzionamenti causati da difetti di fabbricazione o dei materiali. Durante il periodo coperto dalla garanzia, Sage Appliances sarà tenuta a riparare, sostituire o rimborsare l'importo corrispondente ai prodotti difettosi (a sola discrezione di Sage Appliances).

Tutti i diritti di garanzia previsti dalla legislazione nazionale applicabile verranno rispettati e non possono essere annullati dalla presente garanzia. Per i termini e le condizioni complete della garanzia e per istruzioni su come inviare una richiesta di risarcimento, visitare il sito www.sageappliances.com.



Note

the Big Squeeze™



ES GUÍA RÁPIDA

Sage®



Índice

- 2 Sage® recomienda seguridad ante todo
- 5 Componentes
- 6 Ensamblaje
- 9 Funcionamiento
- 10 Cuidado y limpieza
- 12 Resolución de problemas
- 15 Garantía

SAGE® RECOMIENDA SEGURIDAD ANTE TODO

En Sage® nos preocupa enormemente la seguridad. Para el diseño y la fabricación de nuestros productos de consumo tenemos en cuenta antes que nada la seguridad de nuestros clientes, como tú. También te rogamos que actúes cuidadosamente al usar cualquier electrodoméstico y que tomes las precauciones siguientes.

MEDIDAS DE SEGURIDAD IMPORTANTES

**LEE TODAS LAS
INSTRUCCIONES ANTES
DEL USO Y GUÁRDALAS**

- Hay una versión de este documento disponible en sageappliances.com para descargar.
- Antes de usar el producto por primera vez, asegúrate de que la tensión eléctrica de la toma de corriente coincida con la que figura en la etiqueta en la base del electrodoméstico.
- Retira y desecha de forma apropiada los materiales de embalaje antes del primer uso.
- Para evitar riesgos de asfixia de niños pequeños, desecha correctamente la cubierta protectora del enchufe.
- Este aparato es solo para uso doméstico. No se debe utilizar para fines distintos de su uso previsto. No se debe utilizar en vehículos o embarcaciones en movimiento. No se debe utilizar al aire libre. El uso inapropiado podría causar lesiones.
- Desenrolla completamente el cable de alimentación antes de usar el aparato.
- Coloca el aparato sobre una superficie estable, resistente al calor, nivelada y seca. No lo pongas muy cerca del borde ni cerca de una fuente de calor (por ejemplo, una placa de cocina eléctrica, un quemador de gas o un horno).
- La vibración durante el funcionamiento podría hacer que el aparato se mueva.
- Evita que el cable de alimentación sobresalga del borde de una encimera o una mesa, entre en contacto con superficies calientes o se enrede.

- Antes de limpiar, mover o guardar el electrodoméstico, asegúrate siempre de que esté apagado y desenchufado de la toma de corriente, y de que se haya enfriado tras el uso.
- Cuando no utilices el electrodoméstico, debe estar apagado (en la posición OFF) y desenchufado de la toma de corriente.
- No lo utilices si el cable de alimentación, el enchufe o el aparato propiamente dicho están dañados. Si existe algún daño o se requiere algún tipo de mantenimiento (que no sea la limpieza), ponte en contacto con el servicio de atención al cliente de Sage o visita sageappliances.com
- Cualquier tarea de mantenimiento que no sea de limpieza debe realizarla un centro de servicio Sage® autorizado.
- Este aparato no se debe usar como un juguete.
- La limpieza del electrodoméstico no debe ser realizada por niños menores de 8 años, ni por niños mayores sin la supervisión de un adulto.
- El aparato y el cable deben mantenerse fuera del alcance de los niños menores de 8 años.
- Se recomienda la instalación de un interruptor diferencial para ofrecer seguridad adicional al usar todos los aparatos eléctricos. Se recomienda usar interruptores de seguridad con una corriente de funcionamiento nominal de no más de 30 mA. Solicita asesoramiento profesional a un electricista.
- Asegúrate siempre de que el aparato esté correctamente ensamblado antes de usarlo. El aparato no funcionará a menos que esté correctamente ensamblado.
- No utilices el aparato sobre el escurridor del fregadero.
- Mantén las manos, los dedos, el pelo, la ropa y utensilios como espátulas y otros alejados de las partes móviles o giratorias durante el uso.
- No utilices el aparato para fines que no sean la preparación de alimentos y/o bebidas.
- Para evitar el riesgo de que el aparato se ponga en funcionamiento por sí solo debido a un restablecimiento involuntario de la protección de sobrecarga, no acoples ningún dispositivo de conmutación externo (por ejemplo, un temporizador) ni conectes el aparato a un circuito capaz de encenderlo/ apagarlo en cualquier circunstancia.
- Lee atentamente todas las instrucciones antes del uso y guárdalas para consultas posteriores.
- El aparato puede ser utilizado por personas con discapacidades físicas o mentales, o sin experiencia ni conocimientos de uso, siempre y cuando reciban supervisión o instrucciones para el uso seguro del dispositivo y comprendan los riesgos de ese uso.

- Este aparato no debe ser utilizado por niños.
- Supervisa el aparato en todo momento mientras esté en funcionamiento.
- No introduzcas alimentos en la abertura para alimentos con los dedos u otros utensilios. Utiliza siempre el empujador de alimentos proporcionado. No coloques las manos o los dedos en la abertura para alimentos cuando esté conectado al electrodoméstico.
- No exprimas frutas con hueso a menos que hayas quitado antes las pepitas o los huesos.
- No utilices el extractor de zumo sin que el depósito de pulpa y zumo esté en su sitio.
- No uses el extractor de zumo si la espiral para licuar está dañada.
- No utilices el aparato durante más de 20 segundos antes de introducir los ingredientes.



Este símbolo indica que el aparato no debe desecharse con la basura doméstica normal. Debe llevarse a un centro de recogida de residuos designado por las autoridades locales para ese fin o a una empresa que preste ese servicio. Para obtener más información, ponte en contacto con los servicios municipales.



Para evitar descargas eléctricas, no sumerjas el enchufe, el cable de alimentación ni el electrodoméstico en agua ni otros líquidos.

GUARDA ESTAS INSTRUCCIONES

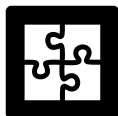

Componentes

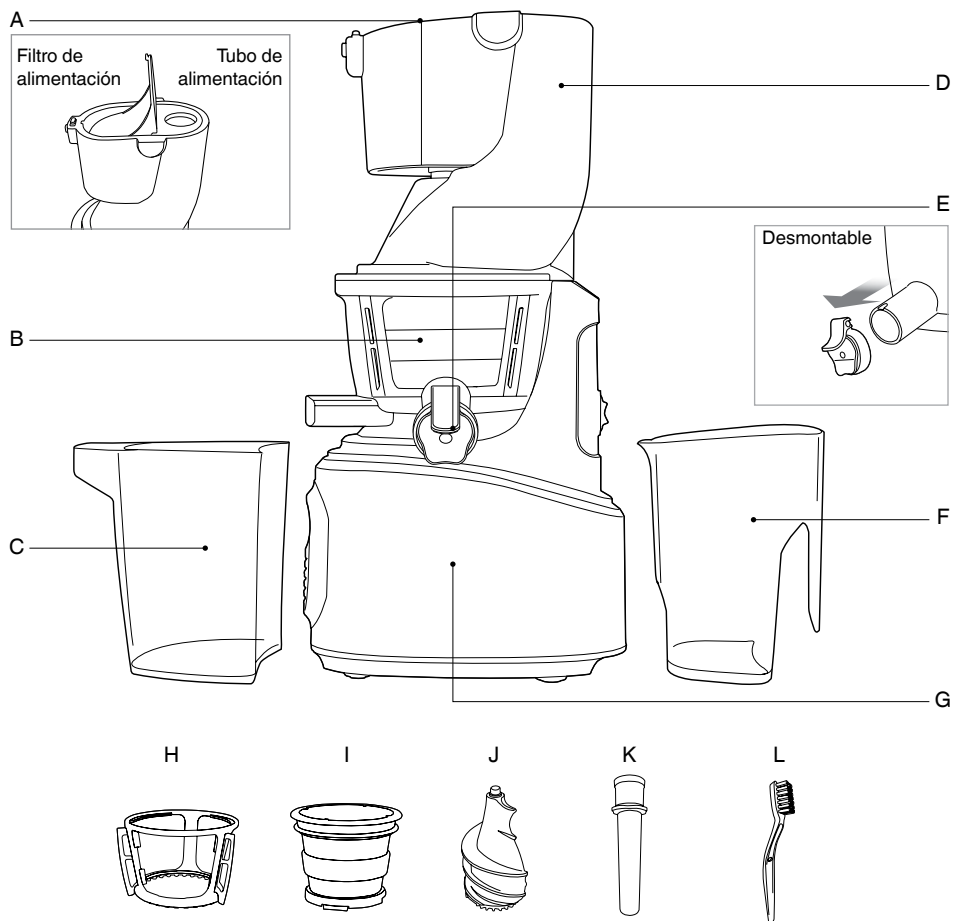

A. Filtro y tubo de alimentación
Para diferentes tamaños de productos.

B. Recipiente para zumo

C. Vaso de pulpa

D. Tapa del cilindro
E. Tapón inteligente desmontable

F. Jarra de zumo

G. Cuerpo del motor

H. Limpiador giratorio

I. Colador

J. Espiral para licuar

K. Empujador

L. Cepillo de limpieza



Datos técnicos
220-240 V ~ 50/60 Hz 240 W



Ensamblaje

ANTES DEL PRIMER USO

Antes de usar la licuadora por primera vez, retira cualquier material de embalaje, así como etiquetas promocionales. Asegúrate de que la licuadora esté en la posición OFF, no esté conectada a la toma de corriente y el cable de alimentación esté desenchufado.

Lava el recipiente y las herramientas para licuar en agua tibia jabonosa con un paño suave. Enjuaga y seca bien todo.

La primera vez que uses tu electrodoméstico, puede que notes un olor que proviene del motor. Es normal y se disipará con el uso.

ENSAMBLAJE DEL CONJUNTO SUPERIOR

Alinea los puntos ● de cada pieza y ensámblalas en el orden mostrado. Una vez ensamblado, gira la tapa del cilindro en sentido horario para cerrarla.

ENSAMBLAJE DEL CONJUNTO SUPERIOR Y EL CUERPO

Coloca la tapa del cilindro en el recipiente para zumo. Alinea el punto rojo ● de la tapa del cilindro con la marca ALIGN (Alinear) del cuerpo y gira hasta la posición LOCK (Bloqueo).

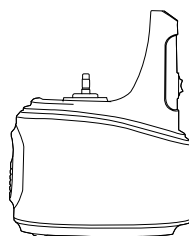
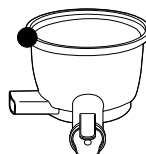
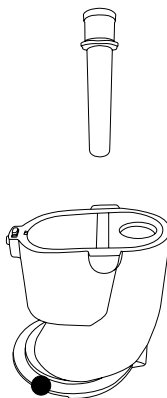

ENSAMBLAJE

1. Introduce firmemente la silicona de compresión en la ranura debajo de la boquilla para la pulpa. La licuadora puede gotear si no se ensambla correctamente.

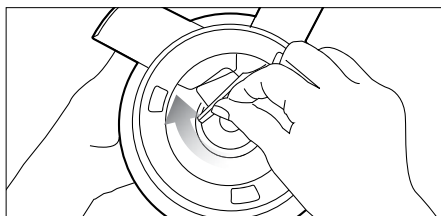

2. Ensambla el colador en el limpiador giratorio y después colócalo en el recipiente para zumo asegurándote de que el punto rojo ● del colador esté alineado con el punto rojo ● del recipiente para zumo.

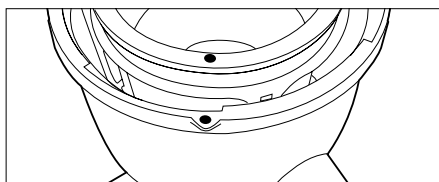
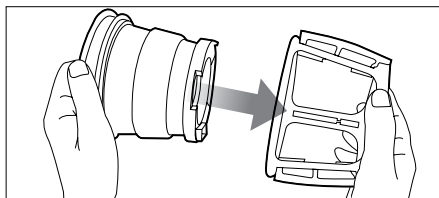

3. Coloca la espiral para licuar en el colador. Gira y presiona hacia abajo hasta que encaje en su sitio.

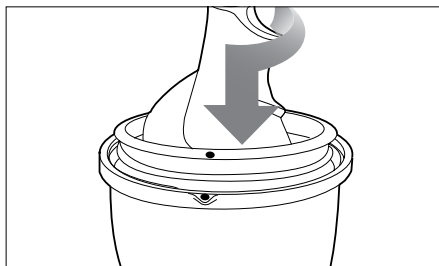

La espiral para licuar debe estar fijada en su sitio para poder cerrar la tapa del cilindro.

4. Coloca la tapa del cilindro en el recipiente para zumo alineando el punto ● de la tapa del cilindro con el punto rojo ● del recipiente para zumo.

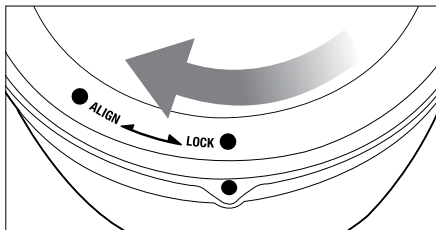
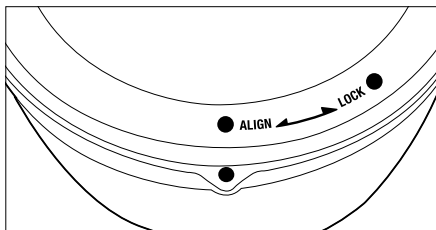

CONSEJO

Para un fácil ensamblaje, sujeta la tapa del cilindro cogiendo el tubo de alimentación y girándolo en sentido horario como se muestra en la ilustración.

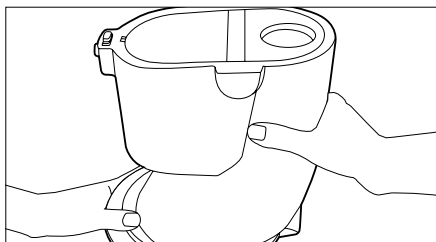
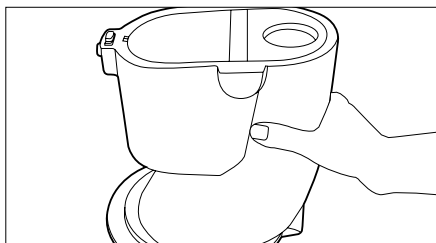

5. Alinea el punto rojo ● de la tapa del cilindro con la marca ALIGN (Alinear) del cuerpo y gira hasta la posición CLOSE (Cerrar).

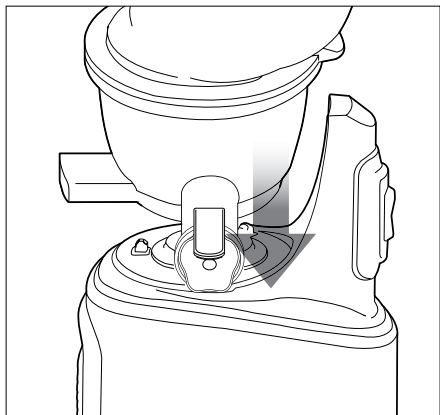

6. Alinea las flechas de la tapa del cilindro y el cuerpo del motor.

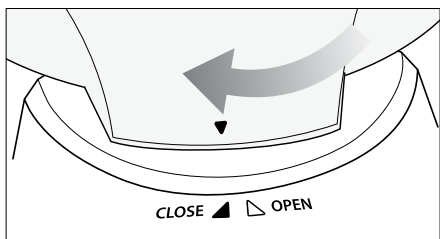
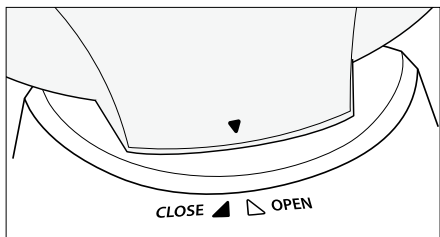

 **NOTA**

La licuadora no funcionará si la flecha hacia abajo ▼ de la tapa del cilindro no está completamente alineada con la marca CLOSE (Cerrar) del cuerpo.

7. Coloca el vaso para pulpa debajo de la boquilla para pulpa y coloca el vaso de zumo debajo de la boquilla para zumo como se muestra en la ilustración.

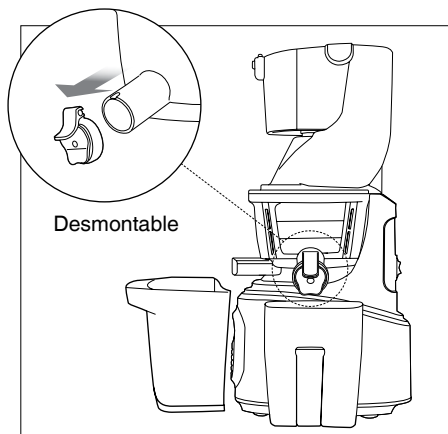



Funcionamiento

USO DE LA LICUADORA

1. Tras preparar los ingredientes, enchufa el cable de alimentación a una toma de corriente. No toques el cable de alimentación con las manos mojadas. Puedes provocar descargas eléctricas, cortocircuitos o incendios.
2. Pulsa el botón FORWARD (Normal) para encenderla.



3. **Forward (Normal):** Succiona hacia abajo y mastica lentamente los ingredientes.
Reverse (Invertido): Empuja los ingredientes de vuelta para expulsarlos. El botón REVERSE (Invertido) solo funciona mientras se mantiene presionado el interruptor.
4. Introduce los ingredientes preparados en el tubo de alimentación, de uno en uno. Si se coloca una gran cantidad de ingredientes en el tubo de alimentación, puedes hacer que la licuadora se detenga.

Quita las pepitas duras o los huesos de las frutas. Al hacer zumo de frutas congeladas, descongélalas por completo antes.

VERDURAS DURAS Y ALIMENTOS CON ALTO CONTENIDO DE FIBRA (POR EJEMPLO, ZANAHORIAS, REMOLACHA Y ESPINACAS)

Introdúcelas en el tubo de alimentación.

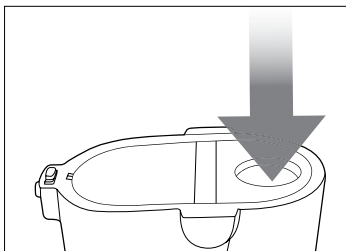

Ingredientes duros y fibrosos: Córtalos a un tamaño de 2 cm de ancho y 5 cm de largo.

Verduras fibrosas con hojas (apio, kale, acelgas, etc.): Corta los tallos a un tamaño de 5 cm de largo y amontona la parte de las hojas a medida que los introduces en la licuadora.

FRUTAS Y VERDURAS BLANDAS (POR EJEMPLO, MANZANAS, NARANJAS Y TOMATES)

Introdúcelos en el filtro de alimentación.

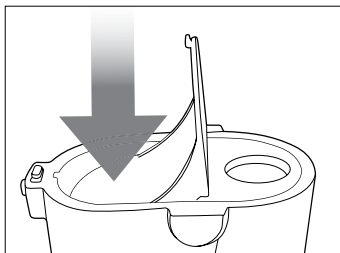

Ingredientes blandos: Corta los ingredientes en 1–4 trozos. Introduce los ingredientes preparados en el filtro de alimentación y empújalos hacia abajo con la tapa del filtro para extraerlos.



Cuidado y limpieza

Extrae toda la pulpa restante en el recipiente para zumo antes de detener la licuadora.

Para facilitar la limpieza, sigue haciendo funcionar la licuadora 30 segundos más después de extraer el zumo. A continuación, llena el recipiente de zumo con agua y pon en marcha la licuadora antes de abrir la tapa del cilindro.

Cuando se atasque la tapa del cilindro, pulsa los botones REVERSE – OFF – FORWARD (Invertido-Apagado-Normal) en este orden, alternando la dirección de 2 a 3 veces para expulsar los alimentos. Después pon ambas manos en la tapa del cilindro y presiona firmemente hacia abajo mientras giras la tapa del cilindro al mismo tiempo para abrirla.

LIMPIEZA DE LA LICUADORA

1. Apaga y desenchufa el cable de alimentación de la toma de corriente.
2. Gira la tapa del cilindro en sentido antihorario para abrirla.

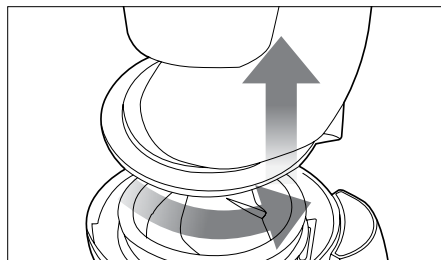

ADVERTENCIA

Al mover el aparato, no lo levantes cogiéndolo por el tubo de alimentación. Levántalo siempre cogiéndolo por el cuerpo o el asa.

3. Gira el conjunto superior en sentido antihorario y levanta el cuerpo.



4. Retira la espiral para licuar, el colador y el limpiador giratorio del recipiente para zumo. Limpia con el cepillo proporcionado.



NOTA

Limpia inmediatamente la licuadora después de cada uso. Si se seca el residuo restante en la licuadora, se puede dificultar el desmontaje y la limpieza. El exceso de acumulación puede causar un rendimiento deficiente en usos futuros. Para facilitar el desmontaje, coloca el conjunto superior en el fregadero y enjuágalo por la parte de arriba del conjunto superior.

No recomendamos lavar ninguna pieza de la licuadora en el lavavajillas. Lavar las piezas en el lavavajillas puede dañarlas debido a la exposición prolongada a detergentes fuertes, agua caliente y presión.

5. Pon el recipiente para zumo bajo el chorro de agua y retira la silicona de compresión para limpiar la boquilla para pulpa.

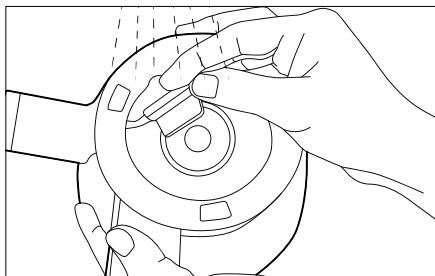

6. Bajo el chorro de agua, limpia el exterior de la espiral para licuar con un estropajo. Usa la punta del cepillo de limpieza para eliminar cualquier residuo en las hendiduras en la parte inferior de la espiral para licuar.

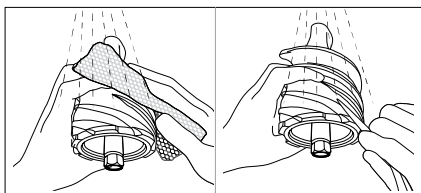

Limpia a fondo la espiral para licuar asegurándote de que esté limpia y sin residuos. Seca bien la parte inferior de la espiral para licuar. Tras exprimir ingredientes con pepitas, asegúrate de limpiar a fondo la hendidura inferior de la espiral para licuar. (Si esta área no se limpia adecuadamente, se puede dañar la pieza).

7. Limpia el cuerpo con una toallita suave y húmeda, y sécalo.

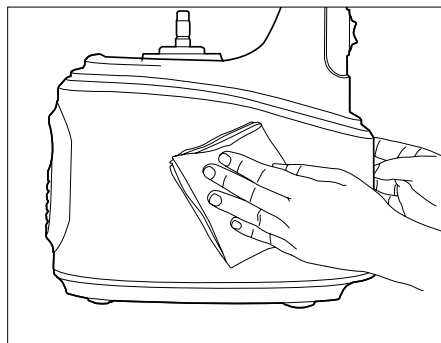

Si la toallita gotea, asegúrate de escurrirla para eliminar el exceso de agua antes de usarla en la licuadora.

LIMPIEZA DE LAS PIEZAS DE SILICONA

Enjuaga el limpiador giratorio bajo un chorro de agua. Sécalo bien después de limpiarlo. Antes de ensamblar el conjunto superior, asegúrate de que la silicona de compresión y el anillo de

silicona estén insertados con firmeza.

Si la silicona de compresión y el anillo de silicona no están insertados con firmeza, podría gotear zumo del fondo del recipiente de zumo.

SILICONA DE COMPRESIÓN

Desenchúfala para limpiarla.

Después de limpiarla, insértala con firmeza en la

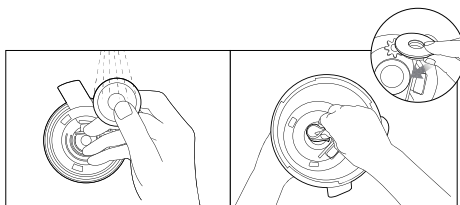

ranura de debajo de la boquilla para pulpa.

ANILLO DE SILICONA

Retira el anillo de silicona del recipiente para zumo para limpiarlo.

Después de limpiarlo, vuelve a colocar el anillo de silicona presionando con la superficie más pequeña hacia abajo.

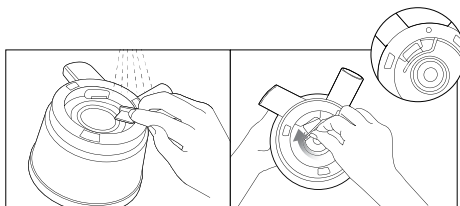

TAPÓN INTELIGENTE

Retíralo de la boquilla para zumo para limpiarlo. Tras limpiarlo, inserta el tapón inteligente en la silicona de la boquilla para zumo.

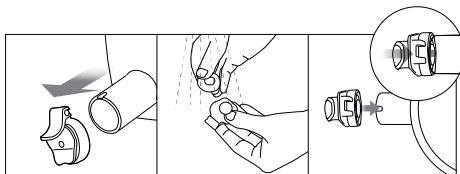



Resolución de problemas

PROBLEMA

SOLUCIÓN FÁCIL

La licuadora no tiene alimentación

- Comprueba si el cable de alimentación está enchufado correctamente.
- Comprueba si la tapa del cilindro y el recipiente de zumo están correctamente ensamblados.
- Comprueba si el conjunto superior y el cuerpo están correctamente ensamblados.
NOTA: La licuadora no funcionará si las piezas no están bien ensambladas.

Poca cantidad de zumo

- Los diferentes ingredientes contienen diferentes cantidades de jugo que producen diferentes cantidades de zumo.
- Si los ingredientes no son frescos, podrían contener una menor cantidad de jugo, lo que producirá menos zumo. Pon a remojo los ingredientes en agua fría durante unos 30 minutos antes de hacer el zumo para obtener mejores resultados.
- Comprueba si la silicona de compresión está insertada con firmeza.
- Si el ingrediente en sí tiene un bajo contenido en agua, podría ayudar ponerlo a remojo en agua antes de hacer zumo.
- Si se licuan ingredientes con semillas o pepitas pequeñas, después de algunas rondas, podría reducirse la cantidad de zumo. Para obtener los mejores resultados, desensambla y lava el conjunto superior entre un licuado y el siguiente.
- Si hay residuos de semillas o pepitas en la parte inferior del colador, esto puede afectar al rendimiento de la licuadora y la cantidad general de zumo.

Hay demasiada pulpa en el zumo

- Para reducir la pulpa fina, limpia el conjunto superior con frecuencia y extrae la pulpa.
- Usa un colador de malla y cuela el zumo para recoger la pulpa no deseada.
- Si el colador y la espiral están dañados y esto afecta al rendimiento de la licuadora, se recomienda sustituir las piezas.
- La vida útil de cada pieza puede variar según la duración, el método de uso y los ingredientes que se licuen.

La tapa del cilindro no cierra

- Asegúrate de que la espiral para licuar esté metida hasta el fondo del colador para que la tapa del cilindro se cierre correctamente.
 - Si la espiral para licuar no está bien colocada, es posible que no se cierre la tapa del cilindro.
-

PROBLEMA**SOLUCIÓN FÁCIL****Ruido extraño de la licuadora**

- Comprueba si las piezas están ensambladas correctamente. Intenta volver a ensamblar las piezas y escucha el ruido extraño.
- No enciendas la licuadora a menos que contenga ingredientes o líquido.
- Hacer funcionar la licuadora sin ingredientes puede dañar la espiral.
- Si la licuadora se usa sin ingredientes ni líquido, el nivel de ruido puede aumentar y también puede causar daños.
- El ruido de fricción de la espiral para licuar y el colador desaparecerán cuando se introduzcan ingredientes en la licuadora.
- Si se produce ruido tras introducir ingredientes en la licuadora, comprueba el tamaño de estos. No introduzcas nada de más de 3 cm de grosor.
- Dependiendo del tipo de ingredientes, las dimensiones pueden ser menores.
- Puede haber ruido si la licuadora se usa en una superficie desigual o inclinada. Coloca la licuadora en una superficie plana horizontal cuando se esté usando.

La pulpa extraída es muy húmeda

- Durante el inicio de la extracción, la pulpa puede ser más húmeda.
- Dependiendo del estado del ingrediente, la pulpa extraída puede verse afectada; especialmente cuando el ingrediente no es fresco, el zumo puede extraerse con pulpa.

Durante el funcionamiento, el recipiente para zumo tiembla

- La espiral para licuar y el colador están diseñados para triturar y exprimir los ingredientes. Es normal que vibren la espiral para licuar y el colador.
- Si el ingrediente contiene fibra dura, la vibración del conjunto superior puede ser más fuerte.

Se ha detenido la licuadora durante el proceso

- Comprueba el cable de alimentación y asegúrate de que esté enchufado correctamente.
- Comprueba que todas las piezas estén correctamente ensambladas.
- Si se introducen demasiados ingredientes a la vez, podría hacer que se detenga la licuadora.
- Cuando se detenga la licuadora porque se han introducido demasiados ingredientes, pulsa los botones REVERSE – OFF – FORWARD (Invertido-Apagado-Normal) en este orden, alternando la dirección de 2 a 3 veces. El ajuste Reverse (Invertido) empujará los ingredientes hacia arriba y el ajuste Forward (Normal), hacia abajo.
- Después de usar más de 30 minutos, si la licuadora se detiene debido a la protección contra sobrecarga, deja que se enfríe de 30 minutos a 1 hora antes de volver a extraer zumo.
- Si hay pepitas duras entre los ingredientes, quítalas antes de licuar. Las pepitas duras pueden dañar la licuadora.

Capas de separación en el zumo

- Dependiendo de la densidad de los ingredientes, el zumo licuado puede presentar capas de diferentes. Es diferente de la separación debida a la oxidación causada por licuar con una licuadora de alta velocidad.



Resolución de problemas

PROBLEMA

SOLUCIÓN FÁCIL

La tapa del cilindro está atascada

- Tras hacer el zumo, deja que la licuadora trabaje otros 30 segundos para extraer la pulpa restante.
- Si hay demasiada pulpa en el conjunto superior, esto puede hacer que no se abra la tapa del cilindro. En esta situación, pulsa los botones REVERSE – OFF – FORWARD (Invertido-Apagado-Normal) en este orden, alternando la dirección de 2 a 3 veces. Después pon ambas manos en la tapa del cilindro y presiona firmemente hacia abajo mientras giras la tapa del cilindro al mismo tiempo para abrirla.
- Vierte agua por el tubo de alimentación para enjuagar el interior y después intenta abrir la tapa del cilindro.

Zumo que gotea por el cuerpo

- Si la silicona de compresión de la parte inferior del recipiente para zumo no está insertada correctamente, puede filtrarse zumo por el cuerpo de la licuadora. Antes de ensamblar las piezas, comprueba y asegúrate de que la silicona de compresión esté insertada correctamente.

¿Se pueden licuar ingredientes con fibra dura?

- Los ingredientes como el apio o el jengibre contienen fibras largas que pueden envolverse alrededor de la espiral para licuar y afectar al rendimiento de la licuadora. Al licuar ingredientes fibrosos, no elaboros más de 500 ml de zumo. Después de elaborar esta cantidad o menos, limpia el conjunto superior completamente antes de volver a hacer zumo.

Decoloración de las piezas de plástico

- Después de hacer zumo, si la licuadora no se limpia enseguida, la pulpa restante dentro del conjunto superior puede secarse, lo que puede dificultar el desmontaje y la limpieza. Esto también puede afectar al rendimiento y el color de la licuadora.
- Los ingredientes que son ricos en carotenoides como las zanahorias y las espinacas pueden teñir las piezas de plástico. Cuando las piezas se tiñen con carotenoides, frota aceite vegetal en las áreas teñidas y usa un detergente suave para limpiarlas.
- El aceite vegetal solo debe usarse para limpiar las partes que están descoloridas. No uses aceite vegetal en la espiral para licuar ni en el colador. Si entra aceite vegetal o aceite de grasa animal en la espiral para licuar o en el colador, puede afectar al rendimiento de la licuadora y podrían dañarse las piezas.
- Las piezas de silicona del conjunto superior se pueden quitar para limpiarlas a fondo.

Uso para otros propósitos que no sean licuar

- Esta licuadora está diseñada para licuar ingredientes como frutas y verduras.
- No uses la licuadora para extraer aceite vegetal.
- No licues ingredientes con alto contenido de aceite vegetal/animal.
- Si entra aceite vegetal o animal en la espiral para licuar o en el colador, puede afectar al rendimiento de la licuadora y podrían dañarse las piezas.



Garantía

GARANTÍA LIMITADA DE 2 AÑOS Y GARANTÍA MOTORA LIMITADA DE 5 AÑOS

La garantía de Sage Appliances cubre este producto para uso doméstico en territorios específicos durante 2 años para todas las piezas del producto y 5 años para el motor, a partir de la fecha de compra, contra fallos causados por mano de obra y materiales defectuosos. Durante el plazo de la garantía, Sage Appliances reparará o sustituirá productos defectuosos (a criterio de Sage Appliances).

Todos los derechos de garantía en virtud de la legislación nacional vigente serán respetados y no se verán afectados por nuestra garantía. Para consultar los términos y condiciones completos de la garantía, así como instrucciones sobre cómo hacer una reclamación, visite www.sageappliances.com.



Notas

the Big Squeeze™



PT MANUAL RÁPIDO

Sage®



Índice

- 2 A Sage® recomenda a segurança como máxima prioridade
- 5 Componentes
- 6 Montagem
- 9 Funcionamento
- 10 Cuidados e limpeza
- 12 Resolução de problemas
- 15 Garantia

A SAGE® RECOMENDA A SEGURANÇA COMO MÁXIMA PRIORIDADE

Na Sage®, temos a máxima preocupação com a segurança. Concebemos e produzimos produtos para o consumidor principalmente com a sua segurança, o nosso prezado cliente, em mente. Além disso, pedimos que tenha cuidado quando utilizar qualquer aparelho elétrico e que cumpra as precauções seguintes.

CUIDADOS IMPORTANTES

LEIA TODAS AS INSTRUÇÕES ANTES DE UTILIZAR E GUARDE-AS PARA CONSULTA FUTURA

- Está disponível uma versão transferível deste documento em sageappliances.com
- Antes de utilizar pela primeira vez, certifique-se de que a sua fonte de alimentação corresponde à indicada na etiqueta na parte inferior do aparelho.
- Remova e elimine todos os materiais da embalagem antes da primeira utilização.
- Para eliminar o risco de asfixia para as crianças, elimine de forma segura a cobertura de proteção instalada na ficha de alimentação.
- Este aparelho destina-se apenas a uso doméstico. Não utilize o aparelho para outra função diferente da utilização a que se destina. Não utilize em veículos em movimento ou barcos. Não utilize no exterior. A utilização incorreta pode causar ferimentos.
- Desenrole completamente o cabo de alimentação antes de utilizar.
- Coloque o aparelho numa superfície plana, estável, resistente ao calor e seca, afastado da extremidade e não utilize próximo de uma fonte de calor, como uma placa térmica, forno ou bico de gás.
- A vibração durante a operação pode fazer com que o aparelho se mova.

- Não deixe o cabo de alimentação pendurado sobre a extremidade de uma mesa ou bancada, em contacto com superfícies quentes nem permita que o cabo se enrosque.
- Certifique-se sempre de que o aparelho está desligado (OFF), e que a ficha foi retirada da tomada elétrica e arrefeceu totalmente antes de o limpar, tentar mover ou armazenar.
- **DESLIGUE** sempre o aparelho, desligue o cabo da tomada de alimentação e retire a ficha da tomada de alimentação quando o aparelho não estiver em utilização.
- Não use o aparelho se o cabo de alimentação, ficha ou o próprio aparelho estiverem danificados de qualquer maneira. Contacte o serviço de atendimento ao cliente da Sage ou aceda a [sageappliances.com](#) se o aparelho estiver danificado ou for necessária qualquer tarefa de manutenção que não a de limpeza.
- Qualquer tarefa de manutenção que não a de limpeza deve ser realizada por um centro de assistência autorizado pela Sage®.
- As crianças não devem brincar com o aparelho.
- As tarefas de limpeza do aparelho não devem ser executadas por crianças exceto caso tenham mais de 8 anos de idade e tenham supervisão.
- O aparelho e o cabo devem ser mantidos fora do alcance das crianças com idade inferior a 8 anos.
- Recomendamos a instalação de um comutador de segurança da corrente residual para fornecer segurança adicional ao utilizar todos os aparelhos elétricos. Recomendamos o uso de comutadores de segurança com uma corrente operacional nominal não superior a 30 mA. Consulte um electricista para obter aconselhamento profissional.
- Antes de utilizar, certifique-se sempre de que o aparelho foi montado corretamente. O aparelho só irá funcionar se estiver montado corretamente.
- Não opere o aparelho sobre uma pia de cozinha.
- Mantenha as mãos, dedos, cabelo, vestuário bem como espátulas e outros utensílios afastados das peças móveis ou rotativas durante o funcionamento.
- Não utilize o aparelho para outra função que não a preparação de alimentos e/ou bebidas.
- Não ligue um dispositivo de comutação externo (como um temporizador) ou ligue o aparelho a um circuito que possa ligar e desligar regularmente o aparelho para evitar o possível risco do arranque do aparelho devido à reinicialização acidental da proteção contra sobrecarga.

- Leia cuidadosamente todas as instruções antes do funcionamento e guarde-as para consulta futura.
- O aparelho pode ser utilizado por pessoas com capacidades físicas ou mentais reduzidas ou com uma falta de experiência e conhecimento, mas somente se tiverem supervisão ou receberem instruções relativas ao uso seguro do aparelho e compreendem os perigos envolvidos.
- Este aparelho não deve ser utilizado por crianças.
- Não deixe o aparelho sem supervisão durante a utilização.
- Não use os seus dedos ou outros utensílios para empurrar os alimentos na calha de alimentação. Use sempre o empurrador de alimentos fornecido. Não coloque a mão ou os dedos na calha de alimentação quando instalada no aparelho.
- Não faça sumo das frutas de caroço a não ser que as sementes e/ou caroços tenham sido removidos.
- Não opere o extrator de sumo sem o recipiente de polpa e de sumo no lugar.
- Não utilize o extrator de sumo se a rosca de fazer sumo estiver danificada.
- Não opere a máquina mais de 20 segundos antes de inserir os ingredientes.



O símbolo apresentado indica que este aparelho não deve ser eliminado juntamente com os resíduos domésticos normais. Deve ser encaminhado para um centro de recolha de resíduos da autoridade local designado para este fim ou um revendedor que forneça este serviço. Contacte a Câmara Municipal local para obter mais informações.



Não submerja a ficha elétrica, o cabo ou o aparelho em água ou qualquer outro líquido para proteger contra choques elétricos.

GUARDE ESTAS INSTRUÇÕES



Componentes

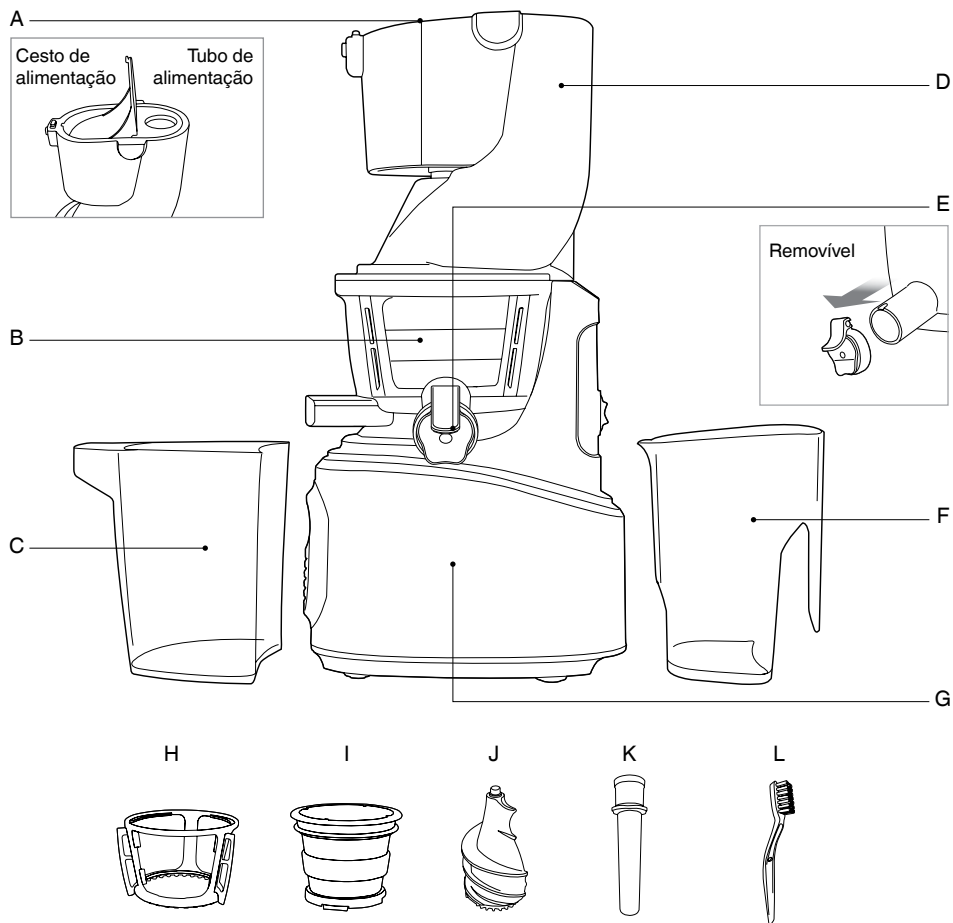

A. Tubo e cesto de alimentação para diferentes tamanhos de produtos.

B. Taça de fazer sumo

C. Chávena de polpa

D. Tampa do tambor

E. Tampa inteligente destacável

F. Jarra de sumo

G. Corpo do motor

H. Limpador de rotação

I. Coador

J. Rosca para sumo

K. Empurrador

L. Escova de limpeza

CE Informação de classificação
220-240 V ~50/60 Hz 240 W



Montagem

ANTES DA PRIMEIRA UTILIZAÇÃO

Remova qualquer material de embalagem e etiquetas promocionais antes de utilizar o liquidificador pela primeira vez. Certifique-se de que o botão de alimentação está na posição OFF (Desligar), o liquidificador está desligado na tomada e o cabo de alimentação desconectado.

Lave a taça e as ferramentas de fazer sumo em água morna e detergente com um pano macio. Enxague e deixe secar devidamente.

É possível que o motor liberte odores quando utilizar o aparelho pela primeira vez. Isto é normal e dissipa-se com a utilização.

MONTAGEM DO CONJUNTO SUPERIOR

Alinhe os pontos ● em cada parte e monte pela ordem mostrada. Uma vez montado, rode a tampa do tambor no sentido dos ponteiros do relógio para fechar.

MONTAGEM DO CORPO E CONJUNTO SUPERIOR

Coloque a tampa do tambor na taça de sumo. Alinhe o ponto vermelho ● na tampa do tambor com a marca ALIGN (alinhar) no corpo e rode para a posição LOCK (bloquear).

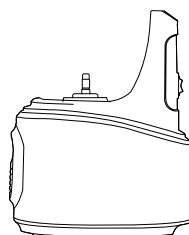
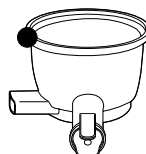
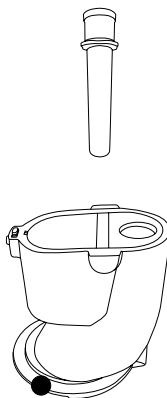

MONTAGEM

1. Insira com firmeza o silicone de compressão na ranhura por baixo do bocal da polpa. O liquidificador pode vazar se não for montado corretamente.

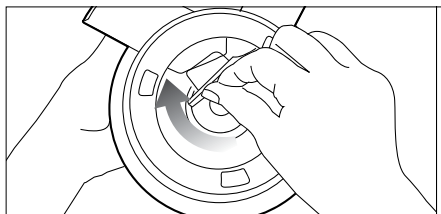

2. Monte o coador no limpador de rotação e depois, coloque este conjunto na taça de fazer sumo, assegurando que o ponto vermelho ● no coador está alinhado com o ponto vermelho ● na taça.

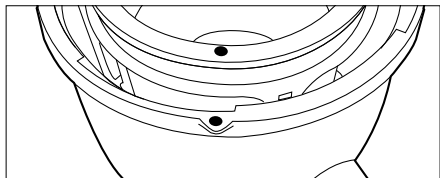
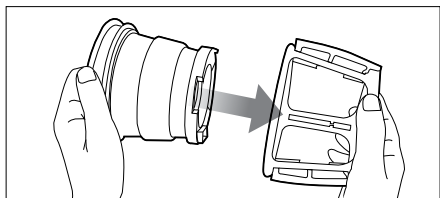

3. Coloque a rosca de fazer sumo no coador. Rode e pressione-a até encaixar no lugar.

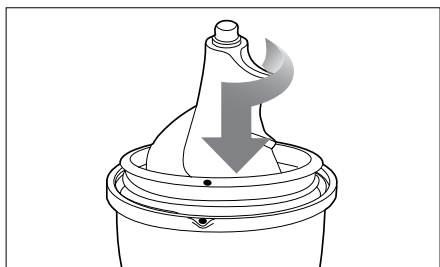

É necessário bloquear a rosca de fazer sumo para fechar a tampa do tambor.

4. Coloque a tampa do tambor na taça de fazer sumo alinhando o ponto ● na tampa do tambor com o ponto vermelho ● na taça de sumo.

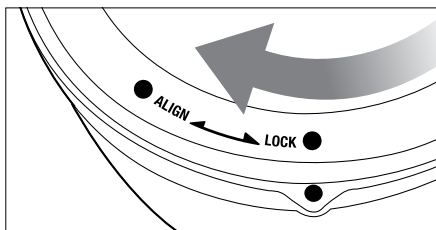
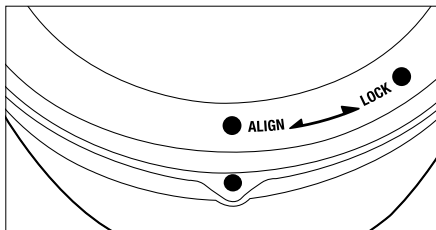

SUGESTÃO

Para facilitar a montagem, segure a tampa do tambor segurando o tubo de alimentação e rode no sentido dos ponteiros do relógio, como mostra a ilustração.

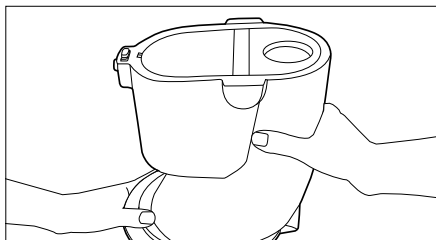
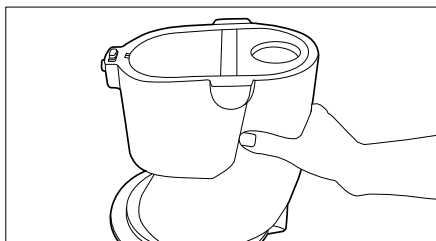

5. Alinhe o ponto vermelho ● na tampa do tambor com a marca ALIGN (alinhar) no corpo e rode para a posição CLOSE (fechar).

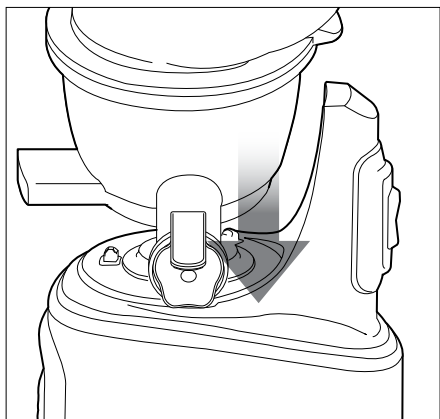

6. Alinhe as setas na tampa do tambor e no corpo do motor.

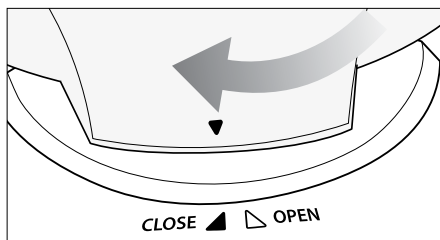
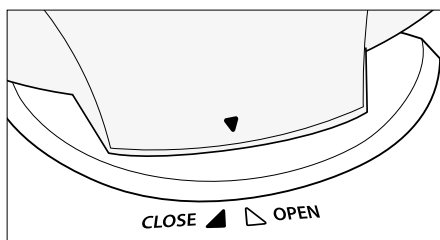

NOTA

O liquidificador não funcionará se a seta para baixo ▼ na tampa do tambor não estiver completamente alinhada com a marca CLOSE (fechar) no corpo.

7. Coloque o recipiente de polpa por baixo do bocal e coloque o copo de sumo por baixo do bocal, como mostra a ilustração.

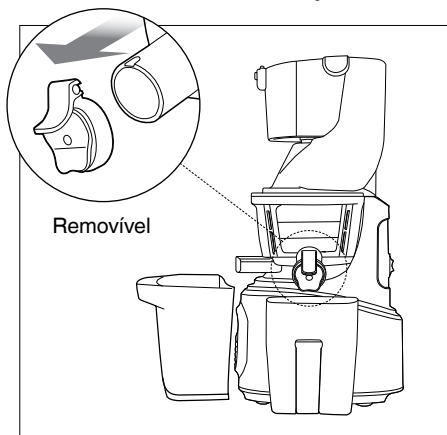



Funcionamento

UTILIZAR O LIQUIDIFICADOR

1. Depois de preparar os ingredientes, ligue o cabo de alimentação a uma tomada elétrica de 220–240 V. Não toque no cabo de alimentação com as mãos molhadas. Pode causar choque elétrico, curto-circuito ou incêndio.
2. Pressione o botão FWD (avançar) para operar.



Forward (avançar): Puxa para baixo e mastiga os ingredientes lentamente.

Reverse (recuar): Empurra os ingredientes para cima para os deslocar. O botão REVERSE (recuar) funciona apenas enquanto mantém o botão pressionado.

3. Insira os ingredientes preparados no tubo de alimentação, um pedaço de cada vez. Se for colocada uma grande quantidade de ingredientes no tubo de alimentação, pode parar o liquidificador

Remova sementes e caroços da fruta. Quando triturar fruta congelada, descongele-a antes completamente.

LEGUMES DUROS E ALIMENTOS COM ALTA FIBRA (EX. CENOURA, BETERRABA E ESPINAFRES)

Insira-os no tubo de alimentação.

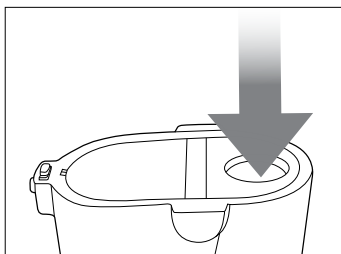

Ingredientes duros e fibrosos: Corte-os em 2 cm de largura e 5 cm de comprimento.

Legumes folhosos e fibrosos: (aipo, kale, repolhos verdes, etc.): Corte as hastes com 5 cm de comprimento e junte a parte folhosa ao inseri-las no liquidificador.

FRUTAS E LEGUMES MACIOS (EX. MAÇÃS, LARANJAS E TOMATES)

Insira-os no cesto de alimentação.

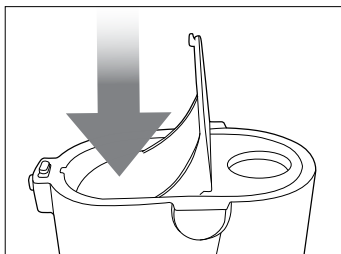

Ingredientes macios: Corte os ingredientes em 1-4 pedaços. Insira os ingredientes preparados no cesto de alimentação e empurre-os com a tampa do cesto para extrair.



Cuidados e limpeza

Extraia toda a polpa remanescente na taça de fazer sumo antes de parar o liquidificador.

Para facilitar a limpeza, mantenha o liquidificador em funcionamento durante 30 segundos após o sumo ser extraído. Em seguida, encha a taça de sumo com água e ligue o liquidificador antes de abrir a tampa do tambor.

Quando a tampa do tambor estiver encravada, pressione o botão REVERSE (recuar) - OFF (desligar) - FORWARD (avançar) por esta ordem, alternando entre 2 a 3 vezes para desbloquear. Em seguida, coloque as duas mãos na tampa do tambor e pressione firmemente para baixo enquanto roda simultaneamente a tampa para abrir.

LIMPAR O LIQUIDIFICADOR

1. Desligue e remova a o cabo de alimentação da tomada elétrica de parede.
2. Rode a tampa do tambor no sentido dos ponteiros do relógio para abrir.

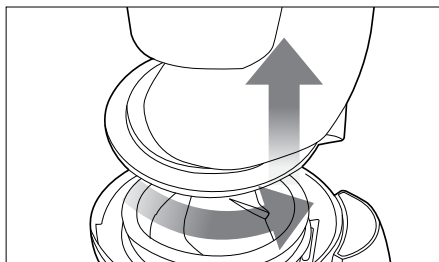

AVISO

Quando deslocar o aparelho, não levante segurando pelo tubo de alimentação. Levante sempre o aparelho agarrando o corpo ou a pega.

3. Rode o conjunto superior no sentido dos ponteiros do relógio e levante o corpo.



4. Retire a rosca de fazer sumo, o coador e a unidade do limpador de rotação da taça de sumo. Limpe com a escova fornecida.



NOTA

Limpe imediatamente o liquidificador após cada utilização. Se os resíduos remanescentes no liquidificador secarem, pode dificultar a desmontagem e a limpeza. O excesso de acumulação pode causar um menor desempenho em próximas utilizações. Para facilitar a desmontagem, coloque o conjunto superior na pia da cozinha e passe água pela parte superior do conjunto superior.

Não recomendamos lavar quaisquer peças do liquidificador na máquina de lavar louça. A lavagem regular de peças na máquina de lavar louça pode causar danos às mesmas devido à exposição prolongada a detergentes agressivos, água quente e pressão.

5. Coloque a taça de sumo em água corrente e retire o silicone de compressão para limpar o bocal da polpa.

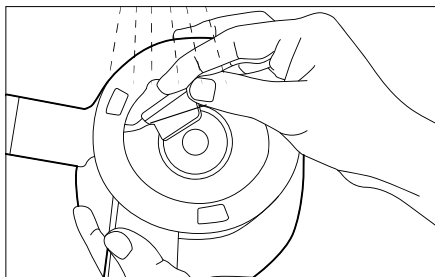

6. Em água corrente, limpe a parte externa da rosca de fazer sumo com um esfregão. Utilize a ponta da escova de limpeza para retirar qualquer resíduo das fendas na parte inferior da rosca de fazer sumo.

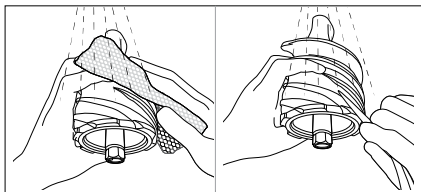

Limpe cuidadosamente a rosca de fazer sumo, assegurando-se de que está limpa, sem qualquer resíduo. Seque bem a parte inferior da rosca de fazer sumo. Depois de fazer sumo com ingredientes que contém sementes, certifique-se de que limpa completamente a fenda inferior da rosca de fazer sumo. (Se esta área não estiver devidamente limpa, pode danificar a peça).

7. Limpe o corpo exterior com um pano húmido e seque.

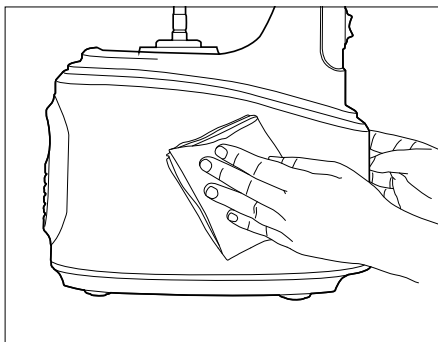

Se a toalha estiver ensopada, certifique-se de que espreme o líquido em excesso antes de usar no liquidificador.

LIMPAR AS PEÇAS DE SILICONE

Limpe o limpador de rotação em água corrente. Seque bem após limpar. Antes de montar o conjunto superior, certifique-se de que o silicone de compressão e o anel de silicone estão bem inseridos.

Se o silicone de compressão e o anel de silicone não estiverem firmemente inseridos, o sumo pode sair pela parte inferior da taça.

SILICONE DE COMPRESSÃO

Desligue da tomada para limpar.

Após limpar, insira com firmeza na ranhura por baixo do bocal da polpa.

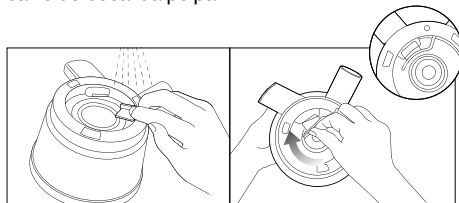

ANEL DE SILICONE

Retire o anel de silicone da taça de sumo para limpar.

Após limpar, empurre o anel de silicone com a superfície menor voltada para baixo.

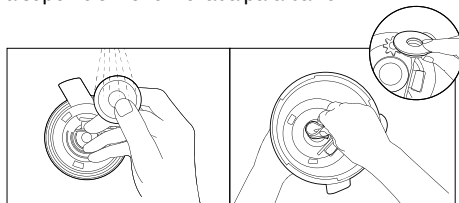

TAMPA INTELIGENTE

Retire do bocal de sumo para limpar.

Após a limpeza, coloque a tampa inteligente no silicone da tampa inteligente no bocal.

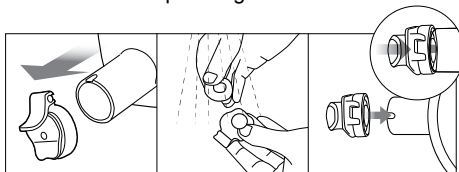



Resolução de problemas

PROBLEMA	SOLUÇÃO FÁCIL
Não há energia no liquidificador	<ul style="list-style-type: none">• Verifique se a ficha do cabo de alimentação está corretamente ligada.• Verifique se a tampa do tambor e a taça de sumo estão devidamente montadas.• Verifique se a parte superior e o corpo estão devidamente montados. <p>NOTA: O liquidificador não funciona se as peças não forem montadas corretamente.</p>
Baixa produção de sumo	<ul style="list-style-type: none">• Ingredientes diferentes contêm quantidades diferentes de líquido que irão produzir diferentes quantidades de sumo.• Se os ingredientes não forem frescos, podem conter uma quantidade reduzida de líquido, o que produzirá menos sumo. Mergulhe os ingredientes em água fria durante cerca de 30 minutos antes de fazer sumo para obter o melhor resultado.• Verifique se o silicone de compressão está bem inserido.• Se o ingrediente tem um baixo teor de água, pode ajudar mergulhá-lo em água antes.• Se processar ingredientes com sementes pequenas, a produção de sumo pode ser reduzida após várias extrações de sumo. Para um melhor resultado, desmonte e lave o conjunto superior entre operações.• Se houver resíduos de sementes no fundo do filtro, pode afetar o desempenho do liquidificador e a produção total de sumo.
Há demasiada polpa no sumo	<ul style="list-style-type: none">• Para reduzir a polpa fina, limpe a parte superior frequentemente e extraia a polpa.• Utilize um coador de rede e coloque o sumo para recolher a polpa indesejada.• Se o filtro e a rosca estiverem danificados e afetam o desempenho do liquidificador, recomenda-se que substitua as peças.• O tempo de vida de cada peça pode variar, dependendo do comprimento e método de utilização e dos ingredientes extraídos.
A tampa do tambor não fecha	<ul style="list-style-type: none">• Certifique-se de que a rosca de sumo está completamente inserida até ao coador para que a tampa do tambor feche corretamente.• Se a rosca de sumo não estiver devidamente posicionada, a tampa do tambor pode não fechar.

PROBLEMA**SOLUÇÃO FÁCIL****Barulho estranho no liquidificador**

- Verifique se as peças estão bem montadas. Tente montar novamente as peças e ouça para ver se faz barulhos estranhos.
- Não inicie o liquidificador a menos que haja ingredientes e/ou líquidos.
- Operar o liquidificador sem ingredientes pode causar danos na rosca.
- Se o liquidificador for operado sem ingredientes ou líquidos, o nível de ruído pode aumentar e também pode provocar danos.
- O ruído de fricção da rosca de sumo e do filtro desaparecem quando os ingredientes forem inseridos no liquidificador.
- Se o ruído ocorrer quando os ingredientes forem inseridos, verifique o tamanho dos mesmos. Não insira nada com mais de 3 cm de espessura.
- Dependendo do tipo de ingredientes, as dimensões podem ser menores.
- O ruído pode ocorrer se o liquidificador for operado numa superfície irregular ou inclinada. Coloque o liquidificador numa superfície horizontalmente plana ao operar.

A polpa extraída é muito húmida

- Durante o início da extração, a polpa pode ficar mais húmida.
- Dependendo da condição do ingrediente, a polpa extraída pode ser afetada, principalmente quando o ingrediente não é fresco, o sumo pode ser extraído com a polpa.

Durante a operação, a taça de fazer sumo vibra

- A rosca de sumo e o coador são criados para esmagar e espremer os ingredientes. É normal que a rosca de sumo e o filtro vibrem.
- Se o ingrediente tiver fibras duras, a vibração do conjunto superior pode ser mais intensa.

Durante o funcionamento, o liquidificador parou

- Verifique o cabo de alimentação e se está conectado corretamente.
- Verifique se todas as peças estão montadas corretamente.
- Se inserir muitos ingredientes de uma só vez, o liquidificador pode parar.
- Quando o liquidificador para devido a uma quantidade excessiva de ingredientes, pressione o botão REVERSE (recuar) - OFF (desligar) - FORWARD (avançar) por esta ordem, alternando entre 2 a 3 vezes. A definição Recuar empurra os ingredientes para cima e a definição Avançar puxa os ingredientes para baixo.
- Depois de usar mais de 30 minutos, se o liquidificador parar devido à proteção de sobrecarga, deixe-o arrefecer entre 30 minutos a 1 hora antes de o utilizar novamente.
- Se houver sementes duras dentro dos ingredientes, remova-as antes de fazer sumo. As sementes duras podem danificar o liquidificador.

Camadas de separação no sumo

- Dependendo da densidade dos ingredientes, o sumo extraído pode mostrar camadas de diferentes sumos. É diferente da separação devido à oxidação causada pelo processamento com um liquidificador de alta velocidade.



Resolução de problemas

PROBLEMA

SOLUÇÃO FÁCIL

A tampa do tambor está encravada

- Após terminar o processamento, deixe o liquidificador em funcionamento durante 30 segundos para extrair a polpa restante.
- Se houver muita polpa na parte superior, pode impedir a abertura da tampa do tambor. Neste caso, prima o botão REVERSE (recuar) - OFF (desligar) - FORWARD (avançar) por esta ordem, alternando entre 2 a 3 vezes. Em seguida, coloque as duas mãos na tampa do tambor e pressione firmemente para baixo enquanto roda simultaneamente a tampa para abrir.
- Despeje a água pelo tubo de alimentação para enxaguar o interior e tente abrir a tampa do tambor.

Escorre sumo pelo corpo do aparelho

- Se o silicone de compressão na parte inferior da taça de sumo não estiver instalado corretamente, este pode vaziar para o corpo do liquidificador. Antes de montar as peças, verifique e certifique-se de que o silicone de compressão está instalado corretamente.

É possível processar ingredientes com fibras duras?

- Ingredientes como o aipo ou o gengibre contêm fibras longas que podem envolver a rosca de sumo e afetar o desempenho do liquidificador. Ao fazer sumo com ingredientes fibrosos, não recolha mais de 500 ml de sumo. Depois de recolher essa quantidade ou menos, limpe completamente o conjunto antes de fazer sumo novamente.

Descoloração das peças plásticas

- Após fazer sumo, se o liquidificador não for limpo imediatamente, a polpa restante dentro do conjunto superior pode secar, o que pode dificultar a desmontagem e a limpeza. Também pode afetar o desempenho e a cor do liquidificador.
- Ingredientes que são ricos em carotenoides, como a cenoura e o espinafre, podem manchar as peças plásticas. Quando as peças são manchadas com carotenoides, esfregue óleo vegetal nas áreas manchadas e utilize um detergente neutro para limpar.
- O óleo vegetal só deve ser utilizado durante a limpeza de peças descoloridas. Não use óleo vegetal na rosca de sumo ou no coador. Se óleo vegetal ou óleo de gordura animal entrar na rosca de sumo ou no filtro, pode afetar o desempenho do liquidificador e danificar as peças.
- As peças de silicone no conjunto superior podem ser removidas para serem completamente limpas.

Utilizar para outros fins diferentes da extração de sumo

- Este liquidificador foi concebido para processar ingredientes como frutas e legumes.
- Não utilize o liquidificador para extrair óleo vegetal.
- Não processe ingredientes com alto teor de óleo vegetal/animal.
- Se óleo vegetal/animal entrar na rosca de sumo ou no filtro, pode afetar o desempenho do liquidificador e danificar as peças.



Garantia

GARANTIA LIMITADA DE 2 ANOS E GARANTIA LIMITADA DO MOTOR DE 5 ANOS

A Sage Appliances fornece uma garantia para este produto para uso doméstico nos territórios especificados de 2 anos para todas as peças do produto e de 5 anos para o motor do produto a partir da data de compra contra avarias provocadas por defeitos na mão-de-obra e nos materiais. Durante este período da garantia, a Sage Appliances irá reparar, substituir ou reembolsar qualquer produto defeituoso (sob o critério exclusivo da Sage Appliances).

Todos os direitos legais da garantia ao abrigo da legislação nacional aplicável serão respeitados e não serão afetados pela nossa garantia. Visite www.sageappliances.com para consultar os termos e condições completos da garantia, bem como as instruções sobre como efetuar uma reclamação.



Notas



Notas

CHE

Switzerland

+41 (0)800 009 933

DEU

AUT

Sage Appliances GmbH
Campus Fichtenhain 48, 47807 Krefeld, Deutschland

Deutschland: +49 (0)8005053104

Österreich: +43 (0)800 80 2551

BEL

Belgium

+32 (0)800 54 155

LUX

Luxembourg

+352 (0)800 880 72

ESP

Spain

+34 (0)900 838 534

POR

Portugal

+351 (0)800 180 243

Sage®

www.sageappliances.com

Registered in Germany No. HRB 81309 (AG Düsseldorf).

Registered in England & Wales No. 8223512.

- Due to continued product improvement, the products illustrated or photographed in this document may vary slightly from the actual product.
- Aufgrund kontinuierlicher Produktverbesserungen kann das auf dieser Verpackung dargestellte Produkt leicht vom tatsächlichen Produkt abweichen.
 - En raison de son amélioration continue, le produit représenté sur cet emballage peut différer légèrement du produit réel.
 - Vanwege de voortdurende verbetering van de producten kunnen de producten die in dit document worden geïllustreerd of gefotografeerd enigszins afwijken van het daadwerkelijke product.
 - A causa del continuo miglioramento dei prodotti, il prodotto illustrato su questa confezione può variare leggermente rispetto al prodotto reale.
 - Perfeccionamos nuestros productos continuamente, por lo que el artículo podría diferir ligeramente de la ilustración o imagen en este documento.
 - Devido à melhoria continua dos produtos, os produtos ilustrados ou fotografados neste documento podem variar ligeiramente do produto real.

Copyright BRG Appliances 2019.

BJS700/SJS700 UG5 – A19