

\*ma machine

# PRODIGIO&MILK MY MACHINE\*

**KRUPS**

**NESPRESSO®**

(EN) Instruction manual	(FR) Manuel d'instructions	3
(DE) Bedienungsanleitung	(IT) Istruzioni per l'uso	31
(ES) Manual de instrucciones	(PT) Manual de Instruções	59
(CZ) Návod k použití	(HU) Használati útmutató	87
(NL) Gebruiksaanwijzing	(GR) Οδηγίες χρήσης	115
(PL) Instrukcja obsługi		145

# Nespresso Prodigio&Milk

## Nespresso Prodigio&Milk

---

Congratulations on getting *Nespresso Prodigio&Milk*, the first connected coffee machine by *Nespresso*. This machine allows you to brew a perfect coffee time after time while living a unique connected experience with your Smartphone or Tablet. To start your connected journey, you will need to get the *Nespresso App* and pair your Smartphone to your *Nespresso Prodigio&Milk* machine.

**Félicitations ! Vous venez d'acheter *Nespresso Prodigio&Milk***, la première machine à café connectée de *Nespresso*. Elle vous permet de préparer un café parfait jour après jour tout en bénéficiant d'une expérience unique à partir de votre smartphone ou de votre tablette. Pour pouvoir bénéficier des avantages de la connexion, vous devez installer l'application *Nespresso* et appairer votre smartphone à votre machine *Nespresso Prodigio&Milk*.

To check your device's compatibility, go on [www.nespresso.com/Prodigio](http://www.nespresso.com/Prodigio)

**Pour vérifier la compatibilité de votre appareil, merci de vous référer à [www.nespresso.com/Prodigio](http://www.nespresso.com/Prodigio)**

# Get the App / Obtenir l'application

**1 Download** the *Nespresso* App.  
If you have it already, please update the App.

**Téléchargez** l'application *Nespresso*.  
Si vous l'avez déjà, il est recommandé de la mettre à jour.



**2 Launch** the App.

**Lancez** l'application.



**3 Click** on the Machine Icon.

**Cliquez** sur l'icône machine.



## Pairing / Appairage

**i Please remember** that the *Bluetooth®* mode must be activated beforehand on your smartphone or tablet.  
**N'oubliez pas** que vous devez au préalable activer le mode *Bluetooth®* sur votre smartphone ou votre tablette.

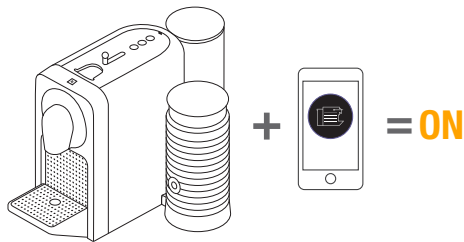

**When the pairing is complete**, the *Nespresso* Light will blink 3 times.

**À la fin de l'appairage**, le voyant *Nespresso* sur la machine clignote 3 fois.

## Connectivity Functions / Fonctions de connectivité

### WHAT ARE THEY?

- Capsules stock management
- Schedule a coffee brewing
- Brew Now
- Maintenance notifications
- Descaling alert
- And more to see via the App

### QUELLES SONT LES FONCTIONS DISPONIBLES?

- Gestion du stock de capsules
- Planification de la préparation du café
- Préparation immédiate du café
- Notifications d'entretien
- Alerte de détartrage
- Et bien d'autres encore, à découvrir directement sur l'application mobile *Nespresso*.

# Packaging Content / Contenu de l'emballage

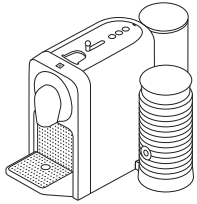

- 1 **Prodigio&Milk** Coffee Machine  
**Machine** Prodigio&Milk



- 2 **Nespresso** capsule tasting gift  
**Coffret de dégustation** de capsules *Nespresso*



- 3 **Nespresso** Welcome Brochure  
**Brochure de bienvenue**  
*Nespresso*

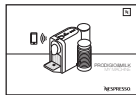

- 4 **User** Manual  
**Guide** de l'utilisateur



- 5 **2 x Water Hardness** Test Stick, in the User Manual and on Quickstart guide  
**2 x Bâtonnets de test de** dureté de l'eau, dans le manuel d'instruction et sur le guide de démarrage rapide

# Prodigio&Milk

EN

FR

## INSTRUCTION MANUAL

*Nespresso*, an exclusive system creating the perfect Espresso, time after time. All machines are equipped with a unique extraction system that guarantees up to 19 Bar pressure. Each parameter has been calculated with great precision to ensure that all the aromas can be extracted, to give the coffee body and create an exceptionally thick and smooth crema.

**⚠ CAUTION:** when you see this sign, please refer to the safety precautions to avoid possible harm and damage.

**i INFORMATION:** when you see this sign, please take note of the advice for the correct and safe usage of your coffee machine.

**📱 INFORMATION:** when you see this sign, please note that you can also use the App for this function. Consult App for more information.

## XN411 Specifications / XN411 Spécifications techniques

~ 220-240 V~, 50-60 Hz, 1700 W

**Pmax** 19 bar / 1.9 MPa / Pression maximale de 19 bars / 1.9 MPa

**kg** ~ 4 kg

**L** 0.8 L

**cm** 21.84 cm 25.53 cm 37.4 cm

## MODE D'EMPLOI

Nespresso un système exclusif pour reproduire à l'infini un Espresso parfait. Toutes les machines Nespresso sont équipées d'un système d'extraction unique à très haute pression (jusqu'à 19 bars). Chaque paramètre est calculé avec précision pour révéler la totalité des arômes de café, lui donner du corps et lui offrir une crema\* d'une densité et d'une onctuosité incomparables.

\*mousse de café

**⚠ AVERTISSEMENT:** Lorsque ce symbole apparaît, veuillez consulter les consignes de sécurité pour éviter tout danger et dommage éventuel.

**ℹ INFORMATION:** Lorsque ce symbole apparaît, veuillez consulter les informations au sujet de l'utilisation de votre appareil afin d'être conforme et en toute sécurité.

 **ℹ INFORMATION:** Vous pouvez également trouver des informations utiles au sujet de l'utilisation de votre appareil en consultant l'application mobile Nespresso.

## Content / Table des matières

Nespresso Prodigio&Milk / Nespresso Prodigio&Milk	3
Get the App / Obtenir l'application	4
Pairing / Appairage	4
Connectivity Functions / Fonctions de connectivité	4
Packaging Content / Contenu de l'emballage	5
Prodigio&Milk / Prodigio&Milk	5-6
Specifications / Spécifications techniques	5
Safety Precautions / Consignes de sécurité	7-13
Machine Overview / Présentation de la machine	14
First Use / Première utilisation	15-16
Regular Coffee Preparation / Préparation du café	17-18
Milk Froth Preparation / Préparation de mousse de lait	19
Energy Saving Concept / Economie d'énergie	20
Programming the Water Volume / Programmation du volume d'eau	20
Reset to Factory Setting / Restauration des réglages par défaut	21
Emptying the System / Vidange du système	21
Cleaning / Nettoyage	22
Descaling / Détartrage	23-25
Troubleshooting / Dépannage	26-27
Troubleshooting Milk Froth Preparation / Dépannage Préparation de mousse de lait	28
Contact Nespresso Club / Contacter le Club Nespresso	29
Disposal and Environmental Protection / Collecte et protection de l'environnement	29
Limited Guarantee / Garantie Nespresso	30



**CAUTION:** the safety precautions are part of the appliance. Read them carefully before using your new appliance for the first time. Keep them in a place where you can find and refer to them later on.

**CAUTION:** when you see this sign, please refer to the safety precautions to avoid possible harm and damage.

**INFORMATION:** when you see this sign, please take note of the advice for the correct and safe usage of your appliance.

- The appliance is intended to prepare beverages according to these instructions.
- Do not use the appliance

for anything other than its intended use.

- This appliance has been designed for indoor and non-extreme temperature conditions use only.
- Protect the appliance from direct sunlight effect, prolonged water splash and humidity.
- This is a household appliance only. It is not intended to be used in: staff kitchen areas in shops, offices and other working environments; farm houses; by clients in hotels, motels and other residential type environments; bed and breakfast type environments.
- This appliance may be used by children of at least 8 years of age, as long as they are supervised and have been given instructions about

using the appliance safely and are fully aware of the dangers involved. Cleaning and user maintenance shall not be made by children unless they are older than 8 and they are supervised by an adult.

- Keep the appliance and its cord out of reach of children under 8 years of age.
- This appliance may be used by persons with reduced physical, sensory or mental capabilities, or whose experience or knowledge is not sufficient, provided they are supervised or have received instruction to use the appliance safely and understand the dangers.
- Children shall not use the device as a toy.
- The manufacturer accepts no responsibility and the

guarantee will not apply for any commercial use, inappropriate handling or use of the appliance, any damage resulting from use for other purposes, faulty operation, non-professionals repair or failure to comply with the instructions.

## **Avoid risk of fatal electric shock and fire.**

- In case of an emergency: immediately remove the plug from the power socket.
- Only plug the appliance into suitable, easily accessible, earthed mains connections. Make sure that the voltage of the power source is the same as that specified on the rating plate. The use of an incorrect connection voids the guarantee.
- Do not put in the dishwasher

## EN Safety Precautions

and do not immerse into water for cleaning purposes, do not water the bottom part of the Aeroccino which contains the electrical plug, but clean the interior of the Aeroccino with the detergent and rinse with warm/hot water.

- Dry all Aeroccino with a fresh and clean towel, cloth or paper and reassemble all parts.
- If the bottom part of the Aeroccino is wet, dry it before putting it back in contact with the plug.

### **The appliance must only be connected after installation.**

- Do not pull the cord over sharp edges, clamp it or allow it to hang down.
- Keep the cord away from

heat and damp.

- If the supply cord is damaged, it must be replaced by the manufacturer, its service agent or similarly qualified persons, in order to avoid all risks.
- If the cord is damaged, do not operate the appliance; return the appliance to the *Nespresso* Club or to a *Nespresso* authorised representative.
- If an extension cord is required, use only an earthed cord with a conductor cross-section of at least 1.5 mm<sup>2</sup> or matching input power.
- To avoid hazardous damage, never place the appliance on or beside hot surfaces such as radiators, stoves, ovens, gas burners, open flame, or similar.
- Always place it on a

horizontal, stable and even surface. The surface must be resistant to heat and fluids, like water, coffee, descaler or similar liquids.

- Disconnect the appliance from the mains when not in use for a long period. Disconnect by pulling out the plug and not by pulling the cord itself or the cord may become damaged.
- Before cleaning and servicing, remove the plug from the mains socket and let the appliance cool down.
- Never touch the cord with wet hands.
- Never immerse the appliance or part of it in water or other liquid.
- Never put the appliance or part of it in a dishwasher.
- Electricity and water together is dangerous and can lead to

fatal electrical shocks.

- Do not open the appliance. Hazardous voltage inside!
- Do not put anything into any openings. Doing so may cause fire or electrical shock!
- Use cold milk for better quality foam.
- Use UHT Milk (or minimum fresh pasteurized).
- Clean after each preparation. Use detergent and rinse with warm/hot water. For Aeroccinos, remove seal from lid and remove whisk.
- Use dishwasher for dishwashable components. If not, use a non-abrasive cloth.

### **Avoid possible harm when operating the appliance.**

- Never leave the appliance unattended during operation.
- Do not use the appliance if it



is damaged or not operating perfectly. Immediately remove the plug from the power socket. Contact the *Nespresso* Club or *Nespresso* authorised representative for examination, repair or adjustment.

- A damaged appliance can cause electrical shocks, burns and fire.
- Always completely close the slider and never open it during operation. Scalding may occur.
- Do not put fingers under coffee outlet, risk of scalding.
- Do not put fingers into capsule compartment or the capsule shaft. Danger of injury!
- Water could flow around a capsule when not perforated by the blades and damage the appliance.
- Never use a damaged or

deformed capsule. If a capsule is blocked in the capsule compartment, turn the machine off and unplug it before any operation. Call the *Nespresso* Club or *Nespresso* authorised representative.

- Fill the water tank only with fresh and fresh drinking water.
- Empty water tank if the appliance will not be used for an extended time (holidays, etc.).
- Replace water in water tank when the appliance is not operated for a weekend or a similar period of time.
- Do not use the appliance without the drip tray and drip grid to avoid spilling any liquid on surrounding surfaces.
- Do not use any strong cleaning agent or solvent cleaner. Use a damp cloth and mild cleaning agent

to clean the surface of the appliance.

- To clean machine, use only clean cleaning tools.
- When unpacking the machine, remove the plastic film and dispose.
- This appliance is designed for *Nespresso* coffee capsules available exclusively through the *Nespresso* Club or your *Nespresso* authorised representative.
- All *Nespresso* appliances pass stringent controls. Reliability tests under practical conditions are performed randomly on selected units. This can show traces of any previous use.
- *Nespresso* reserves the right to change instructions without prior notice.
- This machine contains magnets.

## Descaling

- *Nespresso* descaling agent, when used correctly, helps ensure the proper functioning of your machine over its lifetime and that your coffee experience is as perfect as the first day.
- For coffee and coffee&milk machines, descale according to user manual recommendations or specific alerts.

## SAVE THESE INSTRUCTIONS

**Pass them on to any subsequent user.**

**This instruction manual is also available as a PDF at [nespresso.com](https://www.nespresso.com)**



**⚠ ATTENTION:** Les consignes de sécurité font partie intégrante de la machine. Veuillez les lire attentivement avant d'utiliser pour la première fois votre nouvelle machine. Conservez-les à un endroit où vous pourrez les retrouver et les consulter ultérieurement.

**⚠ AVERTISSEMENT:** Lorsque ce symbole apparaît, veuillez consulter les consignes de sécurité pour éviter tout danger et dommage éventuel.

**i INFORMATION:** Lorsque ce symbole apparaît, veuillez consulter les informations au sujet

**de l'utilisation de votre appareil afin d'être conforme et en toute sécurité.**

- La machine est conçue pour préparer des boissons conformément à ces instructions.
- N'utilisez pas la machine pour d'autres usages que ceux prévus.
- Cette machine a été conçue uniquement pour un usage intérieur et dans des conditions de températures non extrêmes.
- Protégez votre machine des effets directs des rayons du soleil, des éclaboussures d'eau et de l'humidité.
- Cet appareil est uniquement destiné à un usage domestique. Il n'est pas conçu pour être utilisé dans: les espaces cuisines

- des magasins, bureaux et d'autres environnements de travail; les fermes; par les clients dans les hôtels, motels ou d'autres environnements résidentiels; des environnements type bed & breakfast.
- Cette machine peut être utilisée par les enfants à partir de 8 ans sous surveillance, sous réserve qu'ils aient reçu des instructions pour une utilisation sans risque de la machine et qu'ils aient pris pleinement conscience des risques encourus. Le nettoyage et l'entretien de la machine ne doivent pas être confiés à des enfants, à moins qu'ils aient plus de 8 ans et qu'ils soient sous la surveillance d'un adulte.
- Veillez à ce que les enfants

- de moins de 8 ans ne puissent pas accéder à la machine ni à son cordon d'alimentation.
- Cette machine peut être utilisée par des personnes présentant des capacités physiques, sensorielles ou mentales réduites, ou un manque d'expérience et de connaissances, à condition qu'elles soient sous surveillance, qu'elles aient reçu des instructions pour une utilisation sans risque de la machine et qu'elles aient pris pleinement conscience des risques encourus.
- Veillez à ce que les enfants ne jouent pas avec la machine.
- Le fabricant décline toute responsabilité et la garantie ne s'appliquera pas en cas d'usage

commercial, d'utilisation ou de manipulation inappropriée, ainsi que de dommage résultant d'un usage inadapté, d'un fonctionnement défectueux, d'une réparation par un non-professionnel ou du non-respect des instructions.

### **Évitez les risques de décharges électriques mortelles et d'incendie.**

- En cas d'urgence, débranchez immédiatement la machine de la prise électrique.
- Branchez la machine uniquement dans des prises adaptées, facilement accessibles et reliées à la terre. Assurez-vous que la tension de la source d'alimentation est identique à celle indiquée sur la plaque

signalétique. Toute utilisation d'un branchement inadapté entraînera l'annulation de la garantie.

- Ne placez pas la machine dans le lave-vaisselle et ne la plongez pas dans l'eau pour la nettoyer. Veillez à ne pas mouiller la partie inférieure de l'Aeroccino qui contient la prise électrique. Nettoyez l'intérieur à l'aide de détergent, puis rincez à l'eau chaude ou tiède.
- Séchez l'intégralité de l'Aeroccino à l'aide d'une serviette, d'un chiffon ou de papier absorbant propre et doux, puis assemblez de nouveau toutes les pièces.
- Si la partie inférieure de l'Aeroccino est humide, séchez-la avant de la rebrancher.

### **La machine ne doit être branchée qu'une fois installée.**

- Ne tirez pas le cordon d'alimentation au-dessus de bords tranchants, et veillez à le fixer ou à le laisser pendre librement.
- Éloignez le cordon d'alimentation de toute source de chaleur ou d'humidité.
- Si le cordon d'alimentation est endommagé, il doit être remplacé par le fabricant, son service après-vente ou des personnes disposant de qualifications identiques afin d'éviter tout risque.
- Si le cordon d'alimentation est endommagé, n'utilisez pas la machine. Renvoyez la machine au Club *Nespresso* ou à un revendeur *Nespresso* agréé.
- Si une rallonge électrique s'avère nécessaire, n'utilisez qu'un cordon relié à la terre, dont le conducteur possède une section d'au moins 1.5 mm<sup>2</sup> ou d'une puissance d'entrée équivalente.
- Pour éviter tout danger, ne placez jamais la machine sur ou à proximité de surfaces chaudes, telles que des radiateurs, des plaques de cuisson, des fours, des brûleurs à gaz, des feux nus ou toute autre source de chaleur similaire.
- Placez-la toujours sur une surface horizontale, stable et plate. La surface doit être résistante à la chaleur et aux liquides comme l'eau, le café, le détartrant ou tout autre fluide similaire.
- Débranchez la machine de la prise électrique en cas de

non-utilisation prolongée. Débranchez la machine en tirant sur la fiche et non sur le cordon d'alimentation afin de ne pas l'endommager.

- Avant le nettoyage et l'entretien de votre machine, débranchez-la de la prise électrique et laissez-la refroidir.
- Ne touchez jamais le cordon d'alimentation avec des mains mouillées.
- Ne plongez jamais la machine, en tout ou partie, dans l'eau ou dans d'autres liquides.
- Ne placez jamais la machine ou certains de ses composants au lave-vaisselle.
- La présence simultanée d'électricité et d'eau est dangereuse et peut provoquer des décharges

électriques mortelles.

- N'ouvrez pas la machine. Tension dangereuse à l'intérieur!
- Ne placez jamais rien au niveau des ouvertures. Cela risquerait de provoquer un incendie ou des décharges électriques mortelles!
- Utilisez du lait froid pour obtenir une mousse de meilleure qualité.
- Utilisez du lait UHT (ou au moins du lait frais pasteurisé).
- Nettoyez la machine après chaque préparation. Utilisez du détergent et rincez à l'eau chaude ou tiède. Pour nettoyer l'Aeroccino, retirez le joint du couvercle et détachez le batteur.
- Placez au lave-vaisselle les composants compatibles. Utilisez un chiffon non abrasif

pour ceux qui ne le sont pas.

### **Évitez les dommages susceptibles d'être provoqués par l'utilisation de la machine.**

- Ne laissez jamais la machine sans surveillance pendant son fonctionnement.
- N'utilisez pas la machine lorsqu'elle est endommagée ou qu'elle ne fonctionne pas parfaitement. Débranchez-la immédiatement de la prise électrique. Contactez le Club *Nespresso* ou un revendeur *Nespresso* agréé pour procéder à sa vérification, sa réparation ou son réglage.
- Une machine endommagée peut provoquer des décharges électriques, des brûlures et des incendies.
- Refermez toujours

complètement la fenêtre coulissante de la machine et veillez à ne jamais l'ouvrir pendant son fonctionnement. Vous risqueriez de vous brûler.

- Ne placez pas vos doigts sous la sortie café au risque de vous brûler.
- N'insérez pas vos doigts dans le compartiment à capsules ni dans le bac de récupération des capsules. Vous risqueriez de vous blesser!
- Il est possible que de l'eau s'écoule autour d'une capsule lorsque celle-ci n'a pas été perforée par les lames et qu'elle endommage la machine.
- N'utilisez jamais une capsule endommagée ou déformée. Si une capsule est bloquée dans le compartiment

à capsules, éteignez la machine et débranchez-la avant toute opération. Appelez le Club *Nespresso* ou un revendeur *Nespresso* agréé.

- Remplissez toujours le réservoir avec de l'eau douce et potable.
- Videz le réservoir d'eau en cas de non-utilisation prolongée de la machine (vacances, etc.).
- Remplacez l'eau du réservoir lorsque la machine n'a pas été utilisée au cours du week-end ou un laps de temps similaire.
- N'utilisez pas la machine sans le bac et la grille d'égouttage pour éviter de renverser du liquide sur les surfaces environnantes.
- Ne nettoyez jamais votre machine avec un produit

d'entretien ou un solvant puissant. Utilisez un chiffon humide et un détergent doux pour nettoyer la surface de la machine.

- Pour nettoyer la machine, utilisez uniquement du matériel propre.
- Après avoir déballé la machine, retirez le film plastique et jetez-le.
- Cette machine est conçue pour des capsules de café *Nespresso* disponibles exclusivement auprès du Club *Nespresso*.
- Toutes les machines *Nespresso* sont soumises à des contrôles très stricts. Des tests de fiabilité en conditions réelles d'utilisation sont effectués de façon aléatoire sur des unités sélectionnées. Certaines machines peuvent donc

montrer des traces d'une utilisation antérieure.

- *Nespresso* se réserve le droit de modifier sans préavis les présentes consignes.
- Cette machine contient des aimants.

### Détartrage

- Lorsqu'il est utilisé correctement, le détartrant *Nespresso* permet d'assurer le bon fonctionnement de votre machine tout au long de sa durée de vie et de vous garantir une expérience de dégustation optimale, tasse après tasse.
- Pour les machines, procédez au détartrage conformément aux recommandations présentées dans le manuel utilisateur ou aux alertes spécifiques.

**CONSERVEZ CES INSTRUCTIONS**  
**Transmettez-les à tout nouvel utilisateur de la machine.**  
**Ce mode d'emploi est disponible au format PDF sur [www.nespresso.com](http://www.nespresso.com)**

EN

FR

# Machine Overview / Présentation de la machine

**Maintenance Light: water tank empty, capsule container out or full, \*descaling needed**

Voyant d'entretien: réservoir d'eau vide, bac à capsules absent ou plein, \*détartrage nécessaire

**Coffee Buttons (Ristretto, Espresso & Lungo)**

Boutons de sélection du café (Ristretto, Espresso et Lungo)

**Slider for Capsule Insertion**

Fenêtre coulissante pour insertion de la capsule

**\*Nespresso Light: capsules stock management**

\*Voyant Nespresso: gestion du stock de capsules

**Adjustable Cup Support & Drip Grid**  
Support de tasse réglable et grille d'égouttage

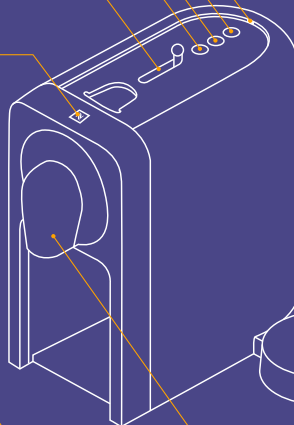
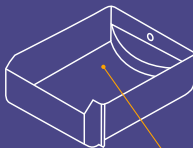
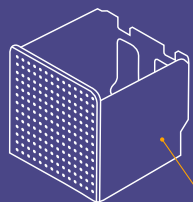
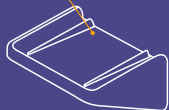
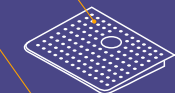

**Coffee Outlet**  
Sortie café

**Used Capsule Container & Drip Tray**  
Bac à capsules usagées et bac d'égouttage

**Water Tank & Lid**  
Réservoir d'eau & couvercle

**Adjustable Water Tank & Milk Frother Arm**  
Réservoir réglable et bras de l'émulsionneur de lait



**Mixer (for hot milk)**  
Mélangeur (pour le lait chaud)



**Frothing Spring (for Milk Froth)**  
Ressort à mousse (pour le lait froid)



**Lid**  
Couvercle



**Seal Joint**



**Aeroccino Milk Frother**  
Emulsionneur de lait Aeroccino



**Start/Stop Button**  
Bouton Marche/Arrêt

\*Available only with a connected machine/ \*Uniquement disponible avec une machine connectée

# First Use / Première utilisation

EN

FR

- i** **Read the safety** precautions first to avoid risks of fatal electrical shock and fire.  
**Lisez tout d'abord les consignes de sécurité** pour éviter les risques de décharges électriques mortelles et d'incendie.

## 1 Choose position for water tank.

Choisissez la position du réservoir d'eau.

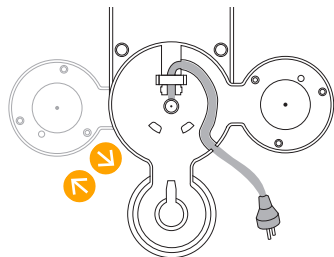

- ## 2 Remove the Aeroccino, water tank and capsule container to clean them.

Retirez l'Aeroccino, le réservoir d'eau et le bac à capsules pour les nettoyer.

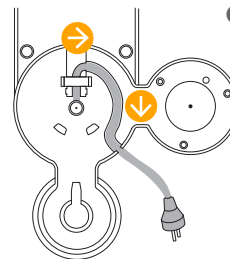

- ## 3 Insert the remaining cable in the guide under water tank left or right socket, depending on the position chosen for the water tank. Ensure machine is in the upright position.

Selon que vous souhaitez placer le réservoir d'eau à gauche ou à droite, passez le cordon dans la fente de gauche ou de droite située sous le réservoir d'eau. Veillez à replacer la machine en position verticale.

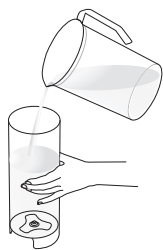

- ## 4 Rinse the water tank before filling it with drinking water.

Rincez le réservoir d'eau avant de le remplir d'eau potable.

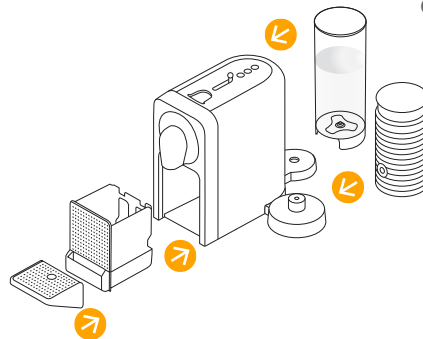

- ## 5 Place the water tank, insert the drip tray, Aeroccino and the capsule container in position. For your safety, operate the machine only with drip tray and capsule container in position.

Placez le réservoir d'eau, insérez le bac d'égouttage, l'Aeroccino et le bac à capsules. Pour votre sécurité, veillez à ce que le bac d'égouttage et le bac à capsules soient bien en place avant d'utiliser la machine.

- ## 5 Plug the machine into the mains.

Branchez la machine à la prise électrique.

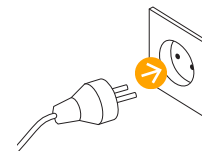

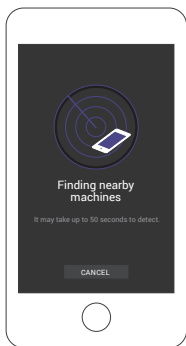

- 7 **To connect your machine**, please follow the instructions in sections «Get the App» and «Pairing» on page 4.

Multiple devices can be connected to your Prodigio&Milk machine only if using a unique club members number. To pair these additional devices, please follow the instructions in sections «Get the App» and «Pairing» on page 4.

**Pour connecter votre machine**, veuillez suivre les instructions des sections «Obtenir l'application» et «Appairage», page 4.

Pour connecter plusieurs appareils mobiles à votre machine Prodigio&Milk, vous devez utiliser un seul et même numéro de membre du Club. Pour appairer d'autres appareils, veuillez suivre les mêmes instructions que celles figurant dans les sections «Obtenir l'application» et «Appairage», page 4.

- 8 **Turn the machine ON** by pressing any coffee button or by opening the slider. Lights will blink. Heating up takes approximately 25 seconds. Steady lights: machine is ready.

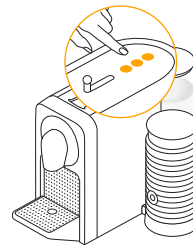

**Mettez la machine sous tension** en appuyant sur l'un des boutons de sélection du café ou en ouvrant la fenêtre coulissante. Lorsque les voyants clignotent, la machine est en phase de préchauffage. La phase de préchauffage dure environ 25 secondes. Lorsque les voyants sont fixes, la machine est prête.

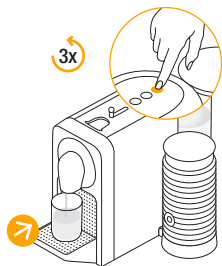

- 9 **Before making any coffee**, make sure to rinse your machine by:

1. Placing a container under coffee outlet.
2. Closing the slider and pressing the Lungo button to rinse the machine.
3. Repeat three times.

**Avant de préparer un café**, veuillez à rincer votre machine:

1. Placez un récipient sous la sortie café.
2. Refermez la fenêtre coulissante et appuyez sur le bouton Lungo pour procéder au rinçage.
3. Répétez cette opération trois fois.

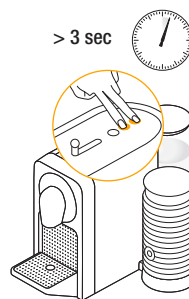

- 10 **To turn OFF your machine**, ensure all the 3 coffee buttons are ON. Press and hold Lungo and Espresso buttons simultaneously for 3 seconds.

**Avant d'éteindre votre machine**, vérifiez que les 3 boutons de sélection du café sont allumés. Appuyez simultanément sur les boutons Lungo et Espresso pendant 3 secondes.





# Regular Coffee Preparation / Préparation du café

EN

FR

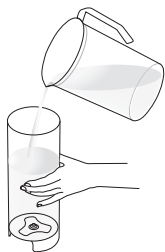

- 1 Fill the water tank** with fresh drinking water.

**Remplissez le réservoir** avec de l'eau potable.

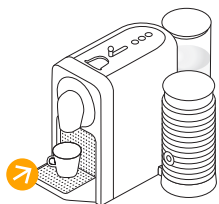

- 2 Place a cup** under the coffee outlet.

**Placez une tasse** sous la sortie café.

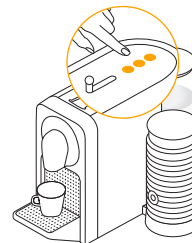

- 3 Turn machine ON** by pressing any coffee button or by opening the slider. Lights will blink. Heating up approximately takes 25 seconds. Steady lights: ready.

**Mettez la machine sous tension** en appuyant sur l'un des boutons de sélection du café ou en ouvrant la fenêtre coulissante. Lorsque les voyants clignotent, la machine est en phase de préchauffage. La phase de préchauffage dure environ 25 secondes. Lorsque les voyants sont fixes, la machine est prête.

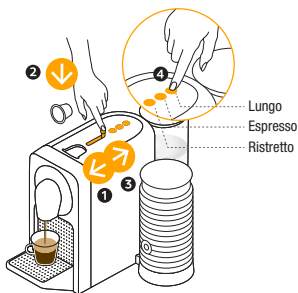

- 4 Open the slider**, insert a capsule and close the slider.

Ristretto (25 ml)

Espresso (40 ml)

Lungo (110 ml)

You can select the desired coffee button, by pressing it, even while the machine is still heating up.

The selected coffee button will blink and becomes steady on when machine is ready to brew. The coffee will then flow.

To ensure hygienic conditions, it is highly recommended to not reuse a used capsule.

**Ouvrez la fenêtre coulissante**, insérez une capsule et refermez.

Ristretto (25 ml)

Espresso (40 ml)

Lungo (110 ml)

Vous pouvez sélectionner la longueur de tasse de café de votre choix en appuyant sur le bouton correspondant, même pendant le temps de préchauffage de la machine.

Le bouton sur lequel vous avez appuyé clignote, puis reste allumé lorsque la machine est prête à préparer le café.

Le café commence alors à s'écouler.

Par mesure d'hygiène, il est fortement recommandé de ne pas utiliser plusieurs fois une même capsule.



# Regular Coffee Preparation / Préparation du café

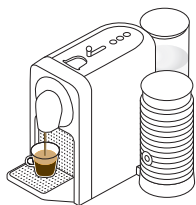

**5 Preparation** will stop automatically. The capsule will eject automatically.

**La préparation** s'arrête automatiquement. La capsule est éjectée automatiquement.

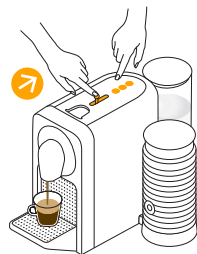

**6 To stop the coffee flow**, press the selected coffee button or slightly move the slider towards the back of the machine until the coffee flow stops. Please note, a manual top-up is not possible in this case.

**Pour interrompre l'écoulement du café**, appuyer sur le bouton café sélectionné ou coulisser légèrement la fenêtre vers l'arrière de la machine jusqu'à ce que le café cesse de couler. Veuillez noter que dans ce cas, vous ne pourrez pas allonger manuellement la longueur de votre tasse.

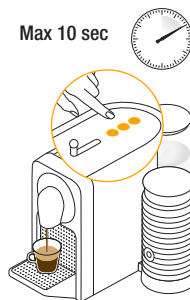

Max 10 sec

**7 To manually top up** your coffee, touch any of the coffee buttons within 10 seconds from the end of preparation.

**Pour allonger manuellement** la longueur de votre tasse, touchez l'un des boutons de sélection du café dans les 10 secondes suivant la fin de la préparation.



**8 To change the selected cup size** during brewing select the new desired coffee button. The machine will immediately stop if the coffee volume extracted is larger than new desired coffee size.

**Pour changer la taille de la tasse sélectionnée** pendant l'écoulement du café, appuyez sur le bouton de sélection du café correspondant à votre nouveau choix. La machine s'arrête immédiatement si le volume de café extrait est plus grand que ce que propose le nouveau bouton sélectionné.

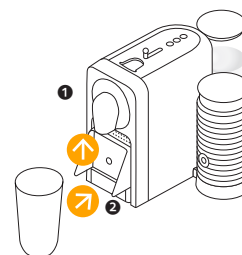

**9 To accommodate** a milk recipe glass, lift the cup support.

**Pour placer** un verre à recettes ou une grande tasse, soulevez le support de tasse.

# Milk Froth Preparation / Préparation de mousse de lait

EN

FR

**i** Only use the Aeroccino with the base provided.  
Utilisez l'Aeroccino uniquement avec la base fournie.

**i** TIP: For optimal milk froth, use whole or semi skimmed milk at refrigerated temperature (about 4-6 °C).  
**CONSEIL:** pour obtenir une mousse de lait parfaite, utilisez du lait entier ou demi-écrémé à température réfrigérée (environ 4-6 °C)

**⚠ WARNING:** Do not put the Aeroccino in the dishwasher. Risk of electrical shock and fire! Make sure the under side of the milk frother is dry.

**ATTENTION:** Ne pas placer l'Aeroccino au lave-vaisselle. Risque de décharge électrique et d'incendie!  
Vérifiez que le socle de l'émulsionneur de lait est sec.

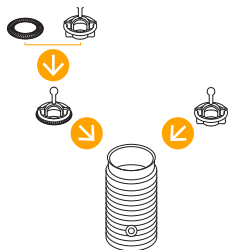

**1 Attach** the relevant whisk.

Fixez le batteur de votre choix.

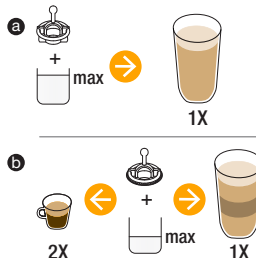

**2 Fill milk frother up** to one of the two «max» level indicators:

- a) Highest «max milk» level indicator (230 ml) is for hot milk preparations.
- b) Lowest «max foam» level indicator (110 ml) is for milk froth preparations.

**Remplissez l'émulsionneur de lait** jusqu'à l'un des deux niveaux «maximum»:

- a) Le niveau «maximum lait» (230 ml), le plus haut, correspond aux préparations à base de lait chaud.
- b) Le niveau «maximum mousse» (110 ml), le plus bas, correspond aux préparations à base de mousse de lait.

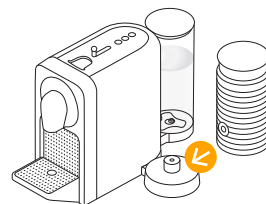

**3 Close the Aeroccino** with its lid and place it on the base.

**Refermez l'Aeroccino** à l'aide de son couvercle et placez-le sur sa base.

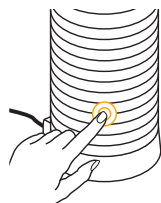

**4 For a hot preparation**, briefly press button to start.  
- Button lights up red.  
Takes approx. 70-80 sec.

**For cold milk froth**, keep button pressed for approx. 2 seconds.  
- Button lights up blue.  
Takes approx. 60 sec.

**Pour préparer une boisson chaude**, appuyez brièvement sur le bouton pour commencer.  
- Le bouton devient rouge.  
Patientez environ 70 à 80 secondes.

**Pour préparer une mousse de lait froide**, maintenez le bouton enfoncé pendant environ 2 secondes.  
- Le bouton devient bleu.  
Patientez environ 60 secondes.

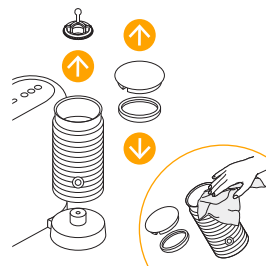

**5 Clean after each preparation.**

Only use non abrasive cloth, never use a brush.  
Jug is waterproof.  
Do not put in dishwasher.

**Nettoyez l'Aeroccino après chaque préparation.**

Utilisez uniquement un chiffon doux, jamais de brosse.  
Le pot à lait résiste à l'eau.  
Ne placez pas l'Aeroccino au lave-vaisselle.

# Energy Saving Concept / Economie d'énergie

> 9 min

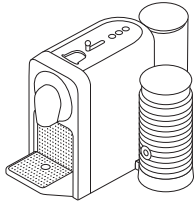

- 1 Automatic OFF mode:** the machine will turn into OFF mode automatically after 9 minutes of non-use.

**Mode de mise hors tension automatique:** la machine s'éteint automatiquement au bout de 9 minutes de non-utilisation.

> 3 sec

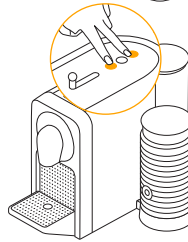

- 2 To change automatic OFF mode from 9 to 30 minutes:**

- Ensure the machine is turned OFF
- Press and hold both the Lungo and Ristretto buttons for more than 3 sec.
- Espresso button flashes 3 times for confirmation.

To revert back to 9 minutes, repeat the same procedure. Espresso button flashes once for confirmation.

**Pour prolonger le délai du mode de mise hors tension automatique de 9 à 30 minutes:**

- Vérifiez que la machine est éteinte.
- Appuyez sur les boutons Lungo et Ristretto pendant au moins 3 secondes.
- Le bouton Espresso clignote 3 fois pour confirmation.

Pour rétablir ce délai à 9 minutes, répétez la même procédure. Le bouton Espresso clignote une fois pour confirmation.

# Programming the Water Volume / Programmation du volume d'eau

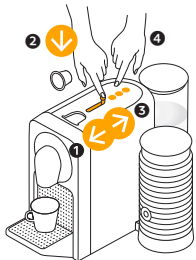

- 1 Any coffee button can be programmed.**

1. Ristretto button: from 15 to 30 ml.
2. Espresso button: from 30 to 70 ml.
3. Lungo button: from 70 to 130 ml.

- - Ensure the machine is ON
- Open the slider and insert the capsule.
  - Close the slider.
  - Press and hold the selected coffee button.
  - Release the button when desired volume is reached.
  - The 3 coffee buttons flash for confirmation.
  - Water volume is now stored for the button used during programming.

**Chacun des boutons de sélection du café peut être programmé.**

1. Bouton Ristretto: de 15 à 30 ml
2. Bouton Espresso: de 30 à 70 ml
3. Bouton Lungo: de 70 à 130 ml

- - Vérifiez que la machine est allumée.
- Ouvrez la fenêtre coulissante et insérez une capsule.
  - Fermez la fenêtre coulissante.
  - Appuyez longuement sur le bouton de sélection du café de votre choix.
  - Relâchez le bouton lorsque la longueur souhaitée est atteinte.
  - Les trois boutons cafés clignotent pour confirmation.
  - Le volume d'eau est à présent mémorisé et associé au bouton utilisé lors de la programmation.



## Reset to Factory Settings / Restauration des réglages par défaut

Min 5 sec



**If you reset to factory settings,** this will cancel the pairing and the capsule stock management.

**Si vous réinitialisez les paramètres d'usine,** le couplage et la gestion du stock de capsules seront annulés.

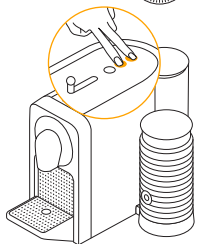

### 1 Factory settings are:

- Lungo, Espresso, Ristretto coffee buttons 110ml, 40ml, 25ml.
- Automatic OFF mode after 9 minutes.
- The water hardness set by default is hard, level 4.

### To do it via your machine:

1. Ensure the machine is turned OFF.
2. Press and hold Espresso & Lungo buttons for at least 5 seconds.

All the coffee buttons and LEDs will blink once as confirmation.

### Les réglages par défaut sont les suivants:

- Boutons Lungo (110 ml), Espresso (40 ml) et Ristretto (25 ml).
- Mode de mise hors tension automatique après 9 min de non-utilisation.
- Par défaut, le niveau de dureté de l'eau est défini sur 4 (eau dure).

### Pour restaurer les réglages par défaut à partir de votre machine:

1. Vérifiez que la machine est éteinte.
2. Appuyez simultanément sur les boutons Espresso et Lungo pendant au moins 5 secondes.

Tous les boutons et LEDs s'allumeront une fois pour confirmer le changement.

## Emptying the System before a period of non-use or for frost protection / Vidange du système avant une période de non-utilisation ou en protection contre le gel



**To note,** the machine remains blocked for 10 minutes after emptying!

**Remarques:** vous devez peut-être laisser passer 10 minutes avant que votre machine puisse brasser à nouveau.

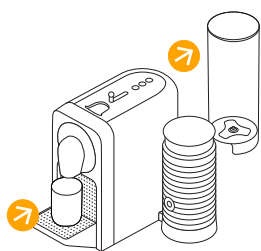

### 1 Remove the water tank.

Place a container under the coffee outlet.

**Retirez le réservoir d'eau.** Placez un récipient sous la sortie café.

> 6 sec

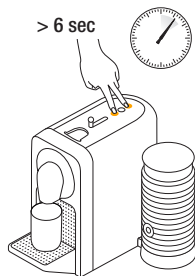

### 2 Ensure the machine is ON,

press and hold the Ristretto & Lungo buttons together for at least 6 seconds.

**Vérifiez que la machine est sous tension,**

appuyez simultanément sur les boutons Ristretto et Lungo pendant au moins 6 secondes.

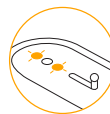

### 3 The Ristretto and Lungo coffee buttons will flash

for confirmation. Then close the slider to start procedure. If the slider was already closed, the emptying process starts automatically. When the procedure is finished, clean the drip tray and the cup support. Machine turns to OFF mode automatically when empty.

**Les boutons Ristretto et Lungo clignotent** pour confirmation.

Refermez ensuite la fenêtre coulissante pour commencer la procédure. Si la fenêtre coulissante était déjà fermée, le processus de vidange démarre automatiquement. À la fin de la procédure, nettoyez le bac d'égouttage et le support de tasse. La machine passe automatiquement en mode de mise hors tension une fois la vidange terminée.

**i** **To ensure hygienic conditions**, it is highly recommended to empty and clean the used capsule container every day.  
**Par mesure d'hygiène**, il est fortement recommandé de vider et de nettoyer quotidiennement le bac à capsules usagées.

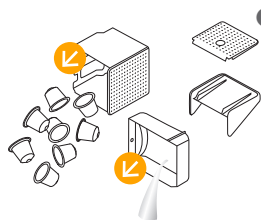

**1 Empty the drip tray** and the capsule container every day. Also remove lid and water tank and clean them all with odorless detergent and rinse with warm / hot water.

**Videz tous les jours le bac d'égouttage** et le bac à capsules usagées. Enlevez aussi le réservoir d'eau et son couvercle afin de les nettoyer avec des détergents inodores, puis rincez à l'eau chaude.

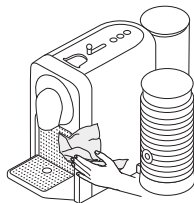

**2 Dry all water tank** container parts with a fresh and clean towel, cloth or paper and reassemble all parts. Clean the coffee outlet and inside the machine regularly with a damp cloth.

**Séchez** toutes les parties du réservoir d'eau avec un chiffon propre ou du papier essuie-tout avant de les ré-assembler. Nettoyez régulièrement la sortie café et l'intérieur de la machine avec un chiffon humide.



**3 Never immerse** the appliance or part of it in water or any other liquid.

**Ne plongez jamais la machine ou ses éléments** dans l'eau ou tout autre liquide.

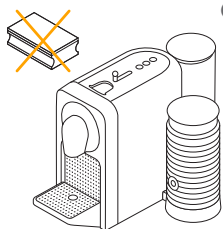

**4 Do not use** any strong or abrasive solvent, sponge or cream cleaner. Do not put in the dishwasher.

**N'utilisez jamais** de solvant puissant ou abrasif, ni d'éponge ou de crème à récurer. Ne placez pas votre machine ou ses composants au lave-vaisselle.



## Descaling / Détartrage

EN

FR



**Duration** approximately 15 minutes.

**Durée** approximative : 15 minutes.



**Read the safety precautions** on the descaling package and refer to the table for the frequency of use. The descaling solution can be harmful. Avoid contact with eyes, skin and surfaces. Never use any product other than the *Nespresso* descaling kit available at the *Nespresso* Club to avoid damage to your machine. The following table will indicate the descaling frequency required for the optimum performance of your machine, based on water hardness. For any additional questions you may have regarding descaling, please contact the *Nespresso* Club.

### Prenez connaissance des consignes de sécurité

indiquées sur le kit de détartrage et consultez le tableau pour connaître la fréquence d'utilisation du kit. La solution de détartrage peut être nocive. Évitez tout contact avec les yeux, la peau et les surfaces. Afin d'éviter d'endommager votre machine, n'utilisez jamais un autre produit que le kit de détartrage *Nespresso* disponible auprès du Club *Nespresso* au 0800 55 52 53 (appel depuis un poste fixe 24h/24 et 7j/7), sur notre site internet [www.nespresso.com](http://www.nespresso.com), sur l'application mobile *Nespresso* ou en Boutiques *Nespresso* en France métropolitaine. Selon la dureté de l'eau, le tableau ci-après indique la fréquence de détartrage nécessaire pour garantir un fonctionnement optimal de votre machine. Pour toute question supplémentaire concernant le détartrage, veuillez contacter le Club *Nespresso*.



# Descaling / D etartrage

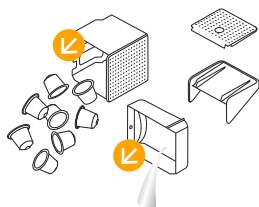

- 1 Empty the drip tray** and the used capsule container.

**Videz le bac d' gouttage** et le bac   capsules usag es.

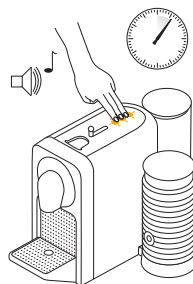

- 2 To enter the descaling mode**, ensure the machine is ON, press and hold the 3 coffee buttons for 6 seconds until the confirmation with a beep. The 3 buttons will start blinking (buttons will flash until the exit of this mode).

**Pour activer le mode de d etartrage**, v erifiez que la machine est allum e, puis appuyez simultan ement sur les 3 boutons de s election du caf e pendant 6 secondes jusqu'  ce que vous entendiez un signal sonore de confirmation. Les 3 boutons commencent   clignoter (jusqu'  la d esactivation de ce mode).



**Info:** maintenance light is ON during the descaling process.

**Information:** le t emoin d'entretien reste allum e tout au long du processus de d etartrage.



- 3 Fill the water tank** with 1 unit of *Nespresso* descaling liquid and add 0.5 L of water.

**Remplissez le r eservoir d'eau** avec 1 sachet de liquide de d etartrage *Nespresso* et ajoutez 0.5 L d'eau.

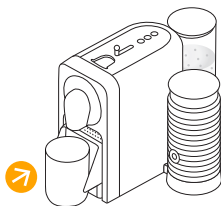

- 4 Place a container** (minimum volume: 0.8 L) under the coffee outlet.

**Placez un r ecipient** (de 0.8 L minimum) sous la sortie caf e.



- 5 Ensure the slider is closed** and press any coffee button to start the descaling cycle, pump will run. Machine will stop automatically when water tank is empty.

**V erifiez que la fen etre coulissante est ferm e**, puis appuyez sur un bouton de s election du caf e pour lancer le cycle de d etartrage. La pompe se met en route. La machine s'arr ete automatiquement lorsque le r eservoir d'eau est vide.



- 6 Refill the water tank** with the used descaling agent (already passed in the machine) collected into the container.

Remplissez de nouveau le réservoir d'eau avec la solution de détartrage usagée, ayant déjà servi une première fois, et récupérée dans le récipient.



- 7 Empty the drip tray.**

Videz le bac d'égouttage.

- 8 Press any button to start** descaling a second time. Machine will stop automatically when the water tank is empty. Empty and rinse the water tank, drip tray and cup support thoroughly to avoid any residue.



Appuyez sur l'un des boutons pour lancer un second cycle de détartrage. La machine s'arrête automatiquement lorsque le réservoir d'eau est vide. Videz et rincez le réservoir d'eau, le bac d'égouttage et le support de tasse pour retirer les résidus.

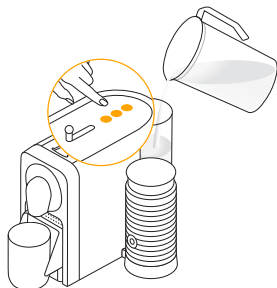

- 9 Refill the water tank** with fresh potable water. Press any button to start rinsing the machine, pump will run. Machine will stop automatically when the water tank is empty. Repeat this twice.

Remplissez de nouveau le réservoir avec de l'eau douce et potable. Appuyez sur l'un des boutons pour lancer le rinçage de la machine. La pompe se met en route. La machine s'arrête automatiquement lorsque le réservoir d'eau est vide. Répétez cette opération deux fois.

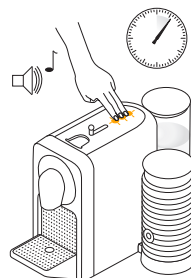

- 10 To exit the descaling mode**, press and hold the 3 buttons for 6 seconds until the confirmation with a beep. The machine is now ready for use.

Pour quitter le mode de détartrage, appuyez simultanément sur les 3 boutons pendant 6 secondes jusqu'à ce que vous entendiez un signal sonore de confirmation. La machine est désormais prête pour une nouvelle utilisation.

Water hardness:\*/ Dureté de l'eau:\*

	App.	fH	dH	CaCO <sub>3</sub>	☕ (40 ml)
	Level / Niveau 0	<5	<3	< 50 mg/l	4000
	Level / Niveau 1	>7	>4	> 70 mg/l	3000
	Level / Niveau 2	>13	>7	> 130 mg/l	2000
	Level / Niveau 3	>25	>14	> 250 mg/l	1500
	Level / Niveau 4	>38	>21	> 380 mg/l	1000

fH French degree  
Degré français  
dH German Grade  
Degré allemand  
CaCO<sub>3</sub> Calcium Carbonate  
Carbonate de calcium

\*On the App, the water hardness can be adjusted any time under "Water status".

\*Depuis l'application, il est possible de régler la dureté de l'eau à tout moment dans le menu "Dureté de l'eau".



**Videos are available** on the App and on [www.nespresso.com](http://www.nespresso.com) - Go to section «services».

<b>Pairing has not succeeded.</b>	<ul style="list-style-type: none"> <li>- Check that the <i>Bluetooth®</i> on the smartphone or tablet is activated.</li> <li>- Check the compatibility of your smartphone or tablet with the machine (see page 3).</li> </ul>	<ul style="list-style-type: none"> <li>- Ensure the smartphone or tablet is placed next to the machine during the pairing</li> <li>- Make sure to not turn ON any microwave close to the machine during pairing.</li> </ul>
<b>If you want to unpair your machine, via the app:</b>	<ul style="list-style-type: none"> <li>- Go on the App «Name», click on «Machine status», then click on «Unpair this machine».</li> <li>- Click on «unpair this device» to confirm the unpairing.</li> </ul>	<ul style="list-style-type: none"> <li>- <b>Note:</b> In case of a unpairing, all the setups and specifications will be lost and the machine will be reset to factory settings.</li> </ul>
<b>If you want to unpair your machine, via the machine:</b>	<ul style="list-style-type: none"> <li>- Press simultaneously Ristretto and Espresso buttons and remove the plug from the mains.</li> </ul>	<ul style="list-style-type: none"> <li>- <b>Note:</b> this action will deactivate the <i>Bluetooth®</i> function from the machine.</li> </ul>
<b>If you want to reactivate the <i>Bluetooth®</i> on your machine, via the machine:</b>	<ul style="list-style-type: none"> <li>- Please reset to factory settings. See paragraph on «Reset to Factory Settings».</li> </ul>	
<b>No light on the coffee buttons.</b>	<ul style="list-style-type: none"> <li>- Machine turns OFF automatically. See paragraph on «Energy Saving Concept».</li> </ul>	<ul style="list-style-type: none"> <li>- Check the mains: plug, voltage, fuse.</li> </ul>
<b>No coffee, no water, unusual coffee flow.</b>	<ul style="list-style-type: none"> <li>- Check if the water tank is correctly positioned, if empty, fill with potable water.</li> <li>- Descale it if necessary.</li> </ul>	
<b>Coffee is not hot enough.</b>	<ul style="list-style-type: none"> <li>- Preheat cup.</li> </ul>	<ul style="list-style-type: none"> <li>- Descale the machine if necessary.</li> </ul>
<b>The slider does not close completely or the machine doesn't start brewing.</b>	<ul style="list-style-type: none"> <li>- Empty the capsule container.</li> </ul>	<ul style="list-style-type: none"> <li>- Check that no capsule is blocked inside the machine.</li> <li>- (<b>Note:</b> do not put the finger inside the machine)</li> </ul>
<b>Leakage (water under the machine).</b>	<ul style="list-style-type: none"> <li>- Empty drip tray if full.</li> </ul>	<ul style="list-style-type: none"> <li>- If problem persists, call the <i>Nespresso Club</i>.</li> </ul>
<b>Maintenance light is ON.</b>	<ul style="list-style-type: none"> <li>- Empty the used capsule container and check no capsules are blocked.</li> <li>- Check the water tank. If empty, fill with potable water and brew a coffee.</li> </ul>	<ul style="list-style-type: none"> <li>- If problem persists, call the <i>Nespresso Club</i>.</li> </ul>
<b><i>Nespresso</i> light is ON.</b>	<ul style="list-style-type: none"> <li>- It means your capsules stock is empty. You can order capsules via the App or <i>Nespresso</i> website.</li> </ul>	
<b>3 coffee buttons flash quickly.</b>	<ul style="list-style-type: none"> <li>- To exit the descaling mode, press and hold the 3 buttons for 6 seconds until the confirmation with a beep.</li> </ul>	<ul style="list-style-type: none"> <li>- If problem persists, call the <i>Nespresso Club</i>, or check the App for more information.</li> </ul>
<b>Water or coffee flow does not stop even when pushing a coffee button.</b>	<ul style="list-style-type: none"> <li>- Gently move the slider towards the back of the machine to stop the flow.</li> </ul>	
<b>No coffee flow, water goes directly into the drip tray (despite inserted capsule).</b>	<ul style="list-style-type: none"> <li>- Pull the slider to ensure it is closed.</li> </ul>	<ul style="list-style-type: none"> <li>- If problem persists, call the <i>Nespresso Club</i>.</li> </ul>
<b>Machine turns to OFF mode.</b>	<ul style="list-style-type: none"> <li>- To save energy the machine will turn to OFF mode after 9 minutes of non-use.</li> <li>- See paragraph on «Energy Saving Concept».</li> </ul>	<ul style="list-style-type: none"> <li>- Press one of the coffee buttons to turn to "ON-mode" or open the slider.</li> </ul>

 **Des vidéos sont disponibles** sur l'application mobile *Nespresso* et sur [www.nespresso.com](http://www.nespresso.com) - Consultez la section Services.

<b>Echec de l'appairage.</b>	<ul style="list-style-type: none"> <li>- Vérifiez que la fonctionnalité <i>Bluetooth®</i> est activée sur le smartphone ou la tablette.</li> <li>- Vérifiez la compatibilité de votre smartphone ou de votre tablette avec la machine (voir page 3).</li> </ul>	<ul style="list-style-type: none"> <li>- Vérifiez que le smartphone ou la tablette se trouve à proximité de la machine pendant le processus d'appairage.</li> <li>- Veillez à n'utiliser aucun appareil à micro-ondes à proximité de la machine pendant l'appairage.</li> </ul>
<b>Pour désappairer votre machine, à partir de l'application:</b>	<ul style="list-style-type: none"> <li>- Veuillez réinitialiser les réglages d'usine. Reportez-vous au paragraphe "Réinitialisation des paramètres d'usine".</li> </ul>	<ul style="list-style-type: none"> <li>- <b>Remarque:</b> Si vous réinitialisez les paramètres d'usine, le couplage et la gestion du stock de capsules seront annulés.</li> </ul>
<b>Si vous souhaitez désactiver le <i>Bluetooth®</i> sur votre machine, via la machine:</b>	<ul style="list-style-type: none"> <li>- Assurez-vous que la machine est allumée.</li> <li>- Appuyez sur les boutons Ristretto et Espresso et maintenez-les enfoncés puis débranchez simultanément.</li> </ul>	<ul style="list-style-type: none"> <li>- Vous devez continuer à appuyer sur les boutons pendant 5 secondes après avoir débranché la machine.</li> <li>- <b>Note:</b> cette action désactivera la fonction <i>Bluetooth®</i> de manière permanente.</li> </ul>
<b>Pour réactiver la fonction <i>Bluetooth®</i> sur votre machine, à partir de la machine:</b>	<ul style="list-style-type: none"> <li>- Veuillez restaurer les réglages par défaut. Consultez le paragraphe «Restauration des réglages par défaut».</li> </ul>	
<b>Les boutons de sélection du café ne s'allument pas. S'il n'y a aucun écoulement de café ou d'eau, ou bien un écoulement inhabituel du café.</b>	<ul style="list-style-type: none"> <li>- La machine s'éteint automatiquement. Consultez la section «Economie d'énergie».</li> <li>- Vérifiez que le réservoir d'eau est correctement positionné. S'il est vide, remplissez-le d'eau potable.</li> <li>- Préchauffez la tasse.</li> </ul>	<ul style="list-style-type: none"> <li>- Vérifiez l'alimentation secteur : prise, tension et fusible.</li> <li>- Procédez au détartrage de la machine si nécessaire.</li> </ul>
<b>Le café n'est pas assez chaud. La fenêtre coulissante ne se ferme pas complètement ou la machine ne lance pas la préparation du café.</b>	<ul style="list-style-type: none"> <li>- Videz le bac à capsules.</li> </ul>	<ul style="list-style-type: none"> <li>- Détartrez la machine si nécessaire.</li> <li>- Assurez-vous qu'aucune capsule n'est bloquée à l'intérieur de la machine. (<b>Remarque:</b> n'insérez pas votre doigt à l'intérieur de la machine).</li> </ul>
<b>Fuite (présence d'eau sous la machine). Voyant d'entretien allumé.</b>	<ul style="list-style-type: none"> <li>- Videz le bac d'égouttage s'il est plein.</li> <li>- Videz le bac à capsules usagées et vérifiez qu'aucune capsule n'est bloquée.</li> <li>- Vérifiez le réservoir d'eau. S'il est vide, remplissez-le d'eau potable et préparez un café.</li> </ul>	<ul style="list-style-type: none"> <li>- Si le problème persiste, appelez le Club <i>Nespresso</i>.</li> <li>- Si le problème persiste, appelez le Club <i>Nespresso</i>.</li> </ul>
<b>Voyant <i>Nespresso</i> allumé.</b>	<ul style="list-style-type: none"> <li>- Il indique que votre stock de capsules est vide. Vous pouvez commander des capsules à partir de l'application ou du site internet <i>Nespresso</i>.</li> </ul>	
<b>Les 3 boutons de sélection du café clignotent rapidement.</b>	<ul style="list-style-type: none"> <li>- Pour quitter le mode de détartrage, appuyez simultanément sur les 3 boutons pendant 6 secondes jusqu'à ce que vous entendiez le signal sonore de confirmation.</li> </ul>	<ul style="list-style-type: none"> <li>- Si le problème persiste, appelez le Club <i>Nespresso</i> ou consultez l'application <i>Nespresso</i> pour obtenir plus d'informations.</li> </ul>
<b>L'écoulement de l'eau ou du café ne s'arrête plus, même en appuyant sur l'un des boutons de sélection du café.</b>	<ul style="list-style-type: none"> <li>- Déplacez délicatement la fenêtre coulissante vers l'arrière de la machine pour interrompre l'écoulement.</li> </ul>	
<b>Aucun café ne s'écoule, l'eau va directement dans le bac d'égouttage (malgré la présence d'une capsule dans la machine).</b>	<ul style="list-style-type: none"> <li>- Tirez sur la fenêtre coulissante pour vérifier qu'elle est bien fermée.</li> </ul>	<ul style="list-style-type: none"> <li>- Si le problème persiste, appelez le Club <i>Nespresso</i>.</li> </ul>
<b>La machine s'éteint.</b>	<ul style="list-style-type: none"> <li>- Dans un souci d'économie d'énergie, la machine s'éteint au bout de 9 minutes de non-utilisation.</li> <li>- Consultez la section «Economie d'énergie».</li> </ul>	<ul style="list-style-type: none"> <li>- Appuyez sur l'un des boutons de sélection du café pour mettre la machine sous tension ou ouvrez la fenêtre coulissante.</li> </ul>

EN

# Troubleshooting Milk Froth Preparation /

FR

## Dépannage lors de la préparation de mousse de lait

### Aeroccino does not start.

- Be sure to position the jug correctly on a clean base. Be sure to attach the whisk to the jug correctly.

### Quality of milk froth not up to standard.

- Be sure to use whole or semi-skimmed milk at refrigerated temperature (about 4-6 °C). For a better result, the milk must be newly opened.

- Be sure to use the appropriate whisk and the jug is clean.

### Red Button blinking.

a) The appliance is too hot.  
Rinse it under cool water.

b) Whisk is missing.

c) Not enough milk. Fill milk frother up to one of the two «max» level.

### Milk Overflows.

- Be sure to use the appropriate whisk.  
- Check the corresponding indicator level.

### L'Aeroccino ne démarre pas.

- Veillez à positionner correctement le pot à lait sur une base propre.  
Pensez à fixer correctement le batteur au pot à lait.

### Mousse de lait de qualité non satisfaisante.

- Veillez à utiliser du lait entier ou demi-écrémé à température réfrigérée (environ 4-6 °C). Pour de meilleurs résultats, utilisez uniquement du lait provenant d'une bouteille récemment ouverte.

- Veillez à utiliser le batteur approprié et vérifiez que le pot à lait est propre.

### Clignotement du bouton rouge.

a) L'appareil est trop chaud.  
Rincez-le sous l'eau froide

b) Il manque le batteur.

c) Il n'y a pas assez de lait. Remplissez l'émulsionneur de lait jusqu'à l'un des deux niveaux «maximum».

### Débordements de lait.

- Veillez à utiliser le batteur approprié.  
- Vérifiez le niveau correspondant.

# Contact the *Nespresso* Club / Contactez le Club *Nespresso*

EN

FR

**As we may not have foreseen all uses of your appliance**, should you need any additional information, in case of problems or simply to seek advice, call the *Nespresso* Club or your *Nespresso* authorised representative. Contact details for your *Nespresso* Club or your *Nespresso* authorised representative can be found in the «Welcome to *Nespresso*» folder in your machine box or at [nespresso.com](http://nespresso.com)

**N'ayant pas envisagé toutes les conditions d'utilisation de votre machine**, appelez le Club *Nespresso* ou votre revendeur *Nespresso* agréé si vous avez besoin d'informations supplémentaires, en cas de problème ou tout simplement pour demander un conseil. Les coordonnées de votre Club *Nespresso* ou de votre revendeur *Nespresso* agréé se trouvent dans la pochette «Bienvenue chez *Nespresso*» glissée dans l'emballage de votre machine ou sur [www.nespresso.com](http://www.nespresso.com)

---

## Disposal and environmental protection / Collecte et protection de l'environnement

**This appliance complies** with the EU Directive 2012/19/EC. Packaging materials and appliance contain recyclable materials. Your appliance contains valuable materials that can be recovered or can be recycled. Separation of the remaining waste materials into different types facilitates the recycling of valuable raw materials. Leave the appliance at a collection point. You can obtain information on disposal from your local authorities. To know more about *Nespresso* sustainability strategy, go to [www.nespresso.com/positive](http://www.nespresso.com/positive)

**Cette machine est conforme à** la directive européenne 2012/19/CE. Les matériaux d'emballage et la machine contiennent des matériaux recyclables. Votre machine contient des matériaux de valeur pouvant être récupérés ou recyclés. La séparation des déchets restants en différentes catégories facilite le recyclage de ces matières premières. Déposez votre machine dans un point de collecte. Renseignez-vous auprès de vos institutions locales sur les méthodes de collecte. Pour plus d'informations sur la stratégie de *Nespresso* en matière de développement durable, rendez-vous sur [www.nespresso.com/positive](http://www.nespresso.com/positive)

EN

# Limited Guarantee / *Garantie Nespresso*

FR

**Krups guarantees** this product against defects in materials and workmanship for a period of two years from the date of purchase. During this period, Krups will either repair or replace, at its discretion, any defective product at no charge to the owner. Replacement products or repaired parts will be guaranteed for only the unexpired portion of the original guarantee or six months, whichever is greater. This limited guarantee does not apply to any defect resulting from accident, misuse, improper maintenance, or normal wear and tear. Except to the extent allowed by applicable law, the terms of this limited guarantee do not exclude, restrict or modify, and are in addition to, the mandatory statutory rights applicable to the sale of the product to you. If you believe your product is defective, contact Krups for instructions on where to send or bring it for repair.

**Krups garantit** ce produit contre tous les défauts matériels et de fabrication pour une période de deux ans à compter de la date d'achat. Pendant cette période, Krups réparera ou remplacera, à sa discrétion, tout produit défectueux, sans frais supplémentaires pour son propriétaire. Les produits de remplacement ou les pièces réparées seront exclusivement garanties pour la part non expirée de la garantie initiale ou pendant six mois, la durée retenue étant la plus longue. Cette garantie limitée ne s'applique pas à un quelconque défaut résultant d'un accident, d'un usage incorrect, d'un entretien mal assuré, ou d'une usure normale. Sauf dans la mesure où cela est prévu par la législation en vigueur, les conditions de cette garantie limitée n'excluent, ni ne restreignent, ni ne modifient les droits légaux obligatoires relatifs à votre achat du produit, voire y sont complémentaires. Si vous estimez que votre produit est défectueux, contactez Krups pour obtenir des précisions sur l'adresse à laquelle il convient de l'envoyer ou de l'apporter pour en obtenir la réparation.

# Nespresso Prodigio&Milk

## Nespresso Prodigio&Milk

---

Herzlichen Glückwunsch zu Ihrer *Nespresso Prodigio&Milk*, der ersten *Nespresso* Maschine, die Sie per App steuern können. Erleben Sie perfekten Kaffee, Tasse für Tasse, durch die einfache Verbindung mit Ihrem Smartphone oder Tablet. Um die einzigartige Verbindung zwischen der *Nespresso Prodigio&Milk* und Ihrem Smartphone oder Tablet zu starten, müssen Sie sich die *Nespresso* App herunterladen.

**Ci congratuliamo con Lei per l'acquisto di *Nespresso Prodigio&Milk***, la prima macchina da caffè *Nespresso* che può essere controllata con una App. Questa macchina Le permette di preparare un caffè sempre perfetto, connettendosi anche al Suo smartphone o tablet. Per iniziare, è necessario scaricare l'App *Nespresso* e quindi abbinare il proprio smartphone alla macchina *Nespresso Prodigio&Milk*.

Um die Kompatibilität Ihres Gerätes zu prüfen, gehen Sie auf [www.nespresso.com/Prodigio](http://www.nespresso.com/Prodigio)  
**Verifichi la compatibilità con il Suo device su [www.nespresso.com/Prodigio](http://www.nespresso.com/Prodigio)**

# DE App installieren / Scaricare l'App

IT

**1 Laden** Sie die *Nespresso* App herunter. Wenn Sie diese schon heruntergeladen haben, führen Sie bitte ein Update durch.

**Scarichi** l'App *Nespresso*.

Se possiede già l'App, La invitiamo ad aggiornarla.



**2 Starten** Sie die App.

**Apra** l'Applicazione.



**3 Klicken** Sie auf das Maschinen Symbol.

**Clicchi** sull'icona della macchina.



## Verbindung herstellen / Sincronizzazione

**i** **Bitte stellen Sie sicher**, dass der *Bluetooth*® Modus auf Ihrem Smartphone oder Tablet bereits vorher aktiviert ist.

**Le ricordiamo** che è necessario attivare prima la modalità *Bluetooth*® sul Suo smartphone o tablet.

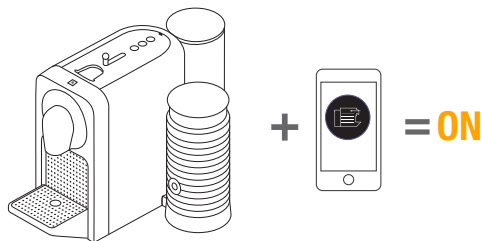

**Wenn die Verbindung hergestellt ist**, blinkt das *Nespresso* Licht 3 mal.

**Quando la sincronizzazione è completata**, la spia *Nespresso* lampeggerà per 3 volte.

## Funktionen / Funzioni di connettività

**WELCHE FUNKTIONEN GIBT ES?**

- Kapsel Vorratsverwaltung
- Programmierbare Kaffeezubereitung
- Direkte Kaffeezubereitung
- Wartungsbenachrichtigungen
- Entkalkungsalarm
- Erfahren Sie mehr direkt in der App

**DI QUALI FUNZIONI SI TRATTA?**

- Gestione della propria scorta di capsule
- Programmazione dell'erogazione del caffè
- Erogazione immediata
- Notifiche sulla manutenzione
- Avviso di decalcificazione
- Altre funzioni da visualizzare attraverso l'App



# Verpackungsinhalt / Contenuto della confezione

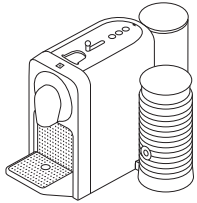

- 1 **Prodigio&Milk** Kaffeemaschine  
**Macchina da caffè** Prodigio&Milk



- 2 **Nespresso** Kapselset  
**Set degustazione**  
di capsule *Nespresso*

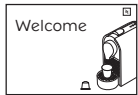

- 3 **Broschüre** "Willkommen bei  
*Nespresso*"  
**Brochure di benvenuto**  
*Nespresso*

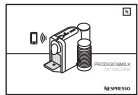

- 4 **Bedienungsanleitung**  
**Istruzioni** per l'uso



- 5 **2x Wasserhärte** Teststreifen, In der  
Gebrauchsanleitung und im Quickstart Leitfaden  
**2x Strisce reattive** per determinare la durezza  
dell'acqua, nel manuale d'uso e nella Quickstart guide

# Prodigio&Milk

DE

IT

## GEBRAUCHSANWEISUNG

*Nespresso* ist ein exklusives System, das zu jeder Zeit den perfekten Espresso zubereitet. Alle *Nespresso* Maschinen sind mit einem patentierten Extraktionssystem ausgestattet, das einen Druck von bis zu 19 bar garantiert. Jeder einzelne Parameter wurde strengen Kontrollen unterzogen, um die Aromenvielfalt, den Körper sowie die unvergleichbare Crema zum Ausdruck zu bringen.

**⚠ VORSICHT:** Wenn Sie dieses Zeichen sehen, halten Sie sich bitte an die Sicherheitshinweise, um mögliche Gefahren und Schäden zu vermeiden.

**i INFORMATION:** Wenn Sie dieses Zeichen sehen, befolgen Sie den Rat für einen sicheren und einwandfreien Betrieb Ihrer Kaffeemaschine.

**📱 INFORMATION:** Wenn Sie dieses Zeichen sehen, können Sie ebenfalls die App für diese Funktion nutzen. Mehr Informationen erhalten Sie über die App.

## XN411 Spezifikationen / XN411 Specifiche tecniche

~ 220-240 V~, 50-60 Hz, 1700 W

**P<sub>max</sub>** 19 bar / 1.9 MPa

**kg** ~ 4 kg

**📄** 0.8 L

**📦** 21.84 cm **📦** 25.53 cm **📦** 37.4 cm

**ISTRUZIONI PER L'USO**

*Nespresso* è un sistema esclusivo per la preparazione di un Espresso eccezionale, tazzina dopo tazzina. Tutte le macchine *Nespresso* sono dotate di un sistema unico che garantisce l'estrazione a 19 bar di pressione. Ogni parametro è stato calcolato con la massima precisione affinché siano estratti tutti gli aromi, per dare corpo al caffè e ottenere una crema particolarmente densa e morbida.

**ATTENZIONE:** in presenza di questo simbolo, leggere le precauzioni di sicurezza per evitare eventuali danni.

**INFORMAZIONI:** in presenza di questo simbolo, leggere le indicazioni per un uso sicuro e adeguato dell'apparecchio.

 **INFORMAZIONI:** la presenza di questo simbolo indica che è possibile anche usare l'App per questa funzione. Per ulteriori informazioni consulti l'App.

## Inhalt / Contenuto

<i>Nespresso Prodigio&amp;Milk / Nespresso Prodigio&amp;Milk</i>	31
App installieren / Scaricare l'App	32
Verbindung herstellen / Sincronizzazione	32
Funktionen / Funzioni di connettività	32
Verpackungsinhalt / Contenuto della confezione	33
Prodigio&Milk / Prodigio&Milk	33-34
Spezifikationen / Specifiche tecniche	33
Sicherheitsvorkehrungen / Precauzioni di sicurezza	35-41
Maschinenübersicht / Panoramica sulla macchina	42
Erste Inbetriebnahme / Primo utilizzo	43-44
Kaffeezubereitung / Preparazione del caffè	45-46
Milchschaumzubereitung / Preparazione della schiuma di latte	47
Energiesparkonzept / Risparmio energetico	48
Programmierung der Tassenfüllmenge / Programmazione della quantità di acqua	48
Wiederherstellen der Werkseinstellungen / Ripristino delle impostazioni di fabbrica	49
Entleerung der Maschine / Svuotamento del sistema	49
Tägliche Pflege / Pulizia	50
Entkalkung / Decalcificazione	51-53
Fehlerbehebung / Ricerca e risoluzione guasti	54-55
Fehlerbehebung Milchschaumzubereitung / Ricerca e risoluzione guasti per la preparazione della schiuma di latte	56
Kontaktieren Sie den Nespresso Club / Contattare il Nespresso Club	57
Entsorgung und Umweltschutz / Smaltimento e protezione ambientale	57
Gewährleistung / Garanzia limitata	58



**⚠ VORSICHT:** Die Sicherheitsvorkehrungen sind Bestandteil des Gerätes. Bitte lesen Sie die Anweisungen und Sicherheitshinweise vor der Inbetriebnahme des Gerätes. Bewahren Sie die Sicherheitshinweise auf, um diese bei Bedarf schnell einsehen zu können.

**⚠ VORSICHT:** Wenn Sie dieses Zeichen sehen, halten Sie sich bitte an die Sicherheitshinweise, um mögliche Gefahren und Schäden zu vermeiden.

**i INFORMATION:** Wenn Sie dieses Zeichen sehen, befolgen Sie den Rat für einen sicheren und

### einwandfreien Betrieb Ihrer Kaffeemaschine.

- Das Gerät ist dazu bestimmt, Getränke nach diesen Anweisungen zuzubereiten.
- Benutzen Sie das Gerät ausschließlich für den bestimmungsgemäßen Gebrauch.
- Dieses Gerät wurde ausschließlich für die Nutzung innerhalb von Gebäuden und unter normalen Temperaturbedingungen entwickelt.
- Schützen Sie das Gerät vor direktem Sonnenlicht, Spritzwasser und Feuchtigkeit.
- Dieses Gerät dient dem Einsatz in Haushalten. Es ist nicht für die folgenden Umgebungen geeignet: Aufenthaltsräume von Geschäften, Büros oder sonstigen Einrichtungen des Arbeitslebens; in Bauernhöfen;

- für Gäste in Hotels, Pensionen; Bed & Breakfast-Einrichtungen und anderen Unterkünften.
- Dieses Gerät kann von Kindern ab einem Alter von mindestens 8 Jahren verwendet werden, wenn sie bei der Verwendung beaufsichtigt werden sowie die Anweisung zum sicheren Gebrauch des Gerätes erhalten und die damit verbundenen Gefahren verstanden haben.
- Reinigung und Wartung der Maschine sollte nicht von Kindern durchgeführt werden, es sei denn, sie sind älter als 8 Jahre und werden von einem Erwachsenen beaufsichtigt.
- Halten Sie das Gerät und das Kabel außerhalb der Reichweite von Kindern unter 8 Jahren.
- Dieses Gerät kann von Personen mit eingeschränkten physischen, sensorischen oder

- psychischen Fähigkeiten oder Mangel an Erfahrung und Kenntnis verwendet werden, wenn sie bei der Verwendung beaufsichtigt werden sowie die Anweisung zum sicheren Gebrauch des Gerätes erhalten und die damit verbundenen Gefahren verstanden haben.
- Kinder sollten das Gerät nicht als Spielzeug verwenden.
- Bei kommerziellem Gebrauch, bei Zweckentfremdung, falscher Bedienung, unsachgemäßem Gebrauch, nicht fachgerechter Reparatur oder bei Nichtbeachtung der Anweisungen übernimmt der Hersteller keine Haftung für eventuelle Schäden. Ebenso sind Gewährleistungen in solchen Fällen ausgeschlossen.

## **Vermeiden Sie Risiken wie tödlichen Stromschlag und Feuer.**

- Im Notfall: ziehen Sie sofort den Stecker aus der Steckdose.
- Schließen Sie das Gerät nur an eine geeignete, geerdete Netzsteckdose an. Bei falschem Anschluss verfällt die Gewährleistung. Vergewissern Sie sich, dass die Netzspannung dieselbe ist wie auf dem Typenschild angegeben. Bei falschem Anschluss verfällt die Gewährleistung.
- Stellen Sie das Gerät oder Teile davon niemals in den Geschirrspüler oder tauchen sie in Wasser zur Reinigung. Tauchen Sie die Basis des Aeroccino ebenfalls nicht in Wasser, aber reinigen Sie den Aeroccino mit einem

sanften Reinigungsmittel und warmem/heißen Wasser.

- Trocknen Sie den Aeroccino mit einem sauberen, weichen Tuch, einem Stück Stoff oder Papier und setzen Sie alle Teile wieder zusammen.
- Falls die Basis des Aeroccinos nass ist, trocknen Sie sie, bevor Sie das Gerät an den Strom anschließen.

## **Das Gerät darf erst nach dem korrekten Aufbau angeschlossen werden.**

- Ziehen Sie das Kabel nicht über scharfe Kanten. Befestigen Sie es oder lassen Sie es hängen.
- Halten Sie das Kabel von Hitze und Feuchtigkeit fern.
- Wenn das Kabel beschädigt ist, muss es vom Hersteller, seinem Kundendienst oder einer ähnlich qualifizierten

Person ersetzt werden, um Risiken zu verhindern.

- Das Gerät nicht in Betrieb nehmen, wenn das Netzkabel beschädigt ist. Sollte Ihr Gerät einen Defekt aufweisen, wenden Sie sich an den Nespresso Club.
- Falls Sie ein Verlängerungskabel benötigen, verwenden Sie nur ein geerdetes Kabel mit einem Leitungsdurchmesser von mindestens 1,5 mm?.
- Um gefährliche Schäden zu vermeiden, stellen Sie das Gerät nie auf oder neben eine heiße Oberfläche wie Heizkörper, Kochplatten, Gaskocher, offene Flammen oder ähnliches.
- Stellen Sie das Gerät immer auf eine stabile und ebene Oberfläche. Die Oberfläche muss gegen Hitze und

Flüssigkeiten wie Wasser, Kaffee, Entkalkerlösung o.ä. resistent sein.

- Ziehen Sie den Netzstecker, falls Sie das Gerät für längere Zeit nicht benutzen. Beim Trennen vom Netz ziehen Sie den Stecker und zerran Sie nicht am Kabel, das Kabel könnte sonst beschädigt werden.
- Ziehen Sie vor der Reinigung den Netzstecker und lassen Sie das Gerät abkühlen.
- Berühren Sie das Kabel nie mit feuchten Händen.
- Tauchen Sie das Gerät oder Teile davon niemals in Wasser oder andere Flüssigkeiten.
- Stellen Sie das Gerät oder Teile davon niemals in die Spülmaschine.
- Die Verbindung von Elektrizität und Wasser ist gefährlich und kann zu tödlichen

Stromschlägen führen.

- Öffnen Sie das Gerät nicht. Die im Inneren vorhandene Spannung ist gefährlich!
- Stecken Sie nichts in die Öffnungen. Dies kann zu einem Brand oder einem Stromschlag führen!
- Nutzen Sie kalte Milch für eine bessere Milchschaumqualität.
- Nutzen Sie H-Milch.
- Reinigen Sie das Gerät nach jeder Zubereitung. Benutzen Sie zur Reinigung mildes Reinigungsmittel und spülen Sie das Gerät mit warmem/ heißem Wasser aus. Beim Aeroccino entfernen Sie bitte den Dichtungsring vom Deckel und den Quirl für kalte und heiße Milch.
- Nutzen Sie die Spülmaschine für spülmaschinengeeignete Teile. Ansonsten nutzen Sie ein weiches Tuch und

nichtscheuernde Mittel.

### **Vermeiden Sie mögliche Schäden bei der Bedienung des Geräts.**

- Lassen Sie das Gerät während der Anwendung nicht unbeaufsichtigt.
- Nehmen Sie das Gerät nicht in Betrieb, wenn es beschädigt ist oder nicht ordnungsgemäß funktioniert. Ziehen Sie sofort den Stecker aus der Steckdose. Wenden Sie sich zur Prüfung, Reparatur oder Einstellung des Gerätes an den *Nespresso Club*.
- Ein beschädigtes Gerät kann zu Stromschlag, Verbrennungen und Brand führen.
- Schließen Sie den Kapselschieber immer komplett und öffnen Sie ihn niemals während der Zubereitung. Dies könnte zu Verbrühungen

führen.

- Halten Sie den Finger nicht unter den Kaffeeauslauf - Verbrühungsgefahr!
- Stecken Sie den Finger nicht in das Kapselfach oder den Kapselgang. Verletzungsgefahr!
- Wasser könnte um die Kapsel fließen, falls sie nicht von den Klingen durchstochen wurde und das Gerät beschädigen.
- Verwenden Sie niemals eine beschädigte oder deformierte Kapsel. Sollte eine Kapsel im System feststecken, schalten Sie die Maschine aus und ziehen Sie den Netzstecker. Kontaktieren Sie den *Nespresso Club*.
- Füllen Sie den Wassertank lediglich mit frischem Leitungswasser.
- Leeren Sie den Wassertank, wenn Sie das Gerät für einen längeren Zeitraum nicht benutzen (Urlaub usw.).
- Ersetzen Sie das Wasser im Wassertank, wenn Sie das Gerät während des Wochenendes oder einen längeren Zeitraum nicht benutzt haben.
- Verwenden Sie das Gerät nicht ohne Tropfschale und Tropfgitter, um jeglichen Flüssigkeitsaustritt auf umliegende Flächen zu vermeiden.
- Verwenden Sie keine starken Reinigungs- oder Lösungsmittel. Benutzen Sie ein weiches, feuchtes Tuch zur Reinigung der Geräteoberfläche.
- Zur Reinigung Ihrer Maschine verwenden Sie bitte lediglich saubere Reinigungsmaterialien.
- Wenn Sie die Maschine auspacken, entfernen Sie die Kunststoffolie und entsorgen

Sie diese.

- Diese Maschine wurde speziell für die Verwendung mit *Nespresso* Kapseln entwickelt, die nur über den *Nespresso* Club erhältlich sind.
- Alle *Nespresso* Maschinen durchlaufen strenge Qualitätskontrollen. Belastungstests unter realen Bedingungen werden im Zufallsbetrieb mit ausgewählten Produktionseinheiten durchgeführt. Einige Geräte können daher Spuren eines vorherigen Gebrauchs aufweisen.
- *Nespresso* behält sich das Recht vor, Anweisungen ohne vorherige Ankündigung zu ändern.
- Die Maschine enthält Magnete.

### Entkalkung

- Das *Nespresso* Entkalkerset hilft bei korrekter Anwendung, die einwandfreie Funktion Ihrer Maschine und ein perfektes Kaffee-Erlebnis wie am ersten Tag während ihrer gesamten Lebensdauer zu erhalten.
- Entkalken Sie die Kaffeemaschine (Prodigio und Prodigio&Milk) nach den Empfehlungen in dieser Bedienungsanleitung oder wenn Sie die Alarmfunktion daran erinnert.

**BEWAHREN SIE DIESE GEBRAUCHSANWEISUNG AUF. Geben Sie sie an alle weiteren Benutzer weiter. Diese Bedienungsanleitung ist ebenfalls als PDF-Datei auf [www.nespresso.com](http://www.nespresso.com) verfügbar.**

## Precauzioni di sicurezza



**⚠ AVVERTENZA: Le precauzioni di sicurezza sono parte integrante dell'apparecchio. Leggere attentamente le precauzioni di sicurezza prima di utilizzare l'apparecchio per la prima volta. Conservare le presenti istruzioni in un luogo facilmente accessibile per poterle consultare quando necessario.**

**⚠ ATTENZIONE: in presenza di questo simbolo, leggere le precauzioni di sicurezza per evitare eventuali danni.**

**ℹ INFORMAZIONI: in presenza di questo simbolo, leggere le indicazioni per**

### un uso sicuro e adeguato dell'apparecchio.

- L'apparecchio è destinato alla preparazione di bevande secondo le presenti istruzioni.
- Non utilizzare l'apparecchio per un uso diverso da quello previsto.
- L'apparecchio è stato concepito per uso interno e in condizioni termiche non estreme.
- Proteggere l'apparecchio dalla luce diretta del sole, da schizzi d'acqua e dall'umidità.
- L'apparecchio è inteso per l'uso esclusivamente domestico, pertanto non è destinato a: aree adibite a cucina all'interno di negozi, uffici e altri ambienti lavorativi; agriturismi; clienti di alberghi, motel,

B&B e altri tipi di strutture d'accoglienza.

- Il presente apparecchio può essere utilizzato da bambini di almeno 8 anni, purché siano controllati, abbiano ricevuto istruzioni per un uso sicuro e siano pienamente consapevoli dei pericoli inerenti. La pulizia e la manutenzione non devono essere effettuati da bambini a meno che non abbiano un'età superiore agli 8 anni e non siano controllati da un adulto.
- Tenere l'apparecchio e il cavo fuori dalla portata dei bambini sotto gli 8 anni di età.
- Il presente apparecchio può essere utilizzato da persone con ridotte capacità fisiche, sensoriali o mentali o da coloro privi di una

sufficiente conoscenza o esperienza, purché siano controllati o abbiano ricevuto istruzioni sull'utilizzo sicuro dell'apparecchio e abbiano compreso i pericoli inerenti.

- I bambini non dovrebbero utilizzare questo apparecchio come un giocattolo.
- In caso di uso commerciale, di uso non conforme alle istruzioni, di eventuali danni derivanti dall'uso per altri scopi, di cattivo funzionamento, di riparazione non professionale o di inosservanza delle istruzioni, il produttore declina qualsiasi responsabilità ed è autorizzato a non applicare i termini di garanzia.

### **Evitare rischi di scosse elettriche letali e incendi.**

- In caso di emergenza:

scollegare l'apparecchio dalla presa di alimentazione.

- Collegare l'apparecchio solo alle prese con la messa a terra adeguate e facilmente accessibili. Verificare che la tensione riportata sull'apparecchio corrisponda alla tensione di alimentazione. L'uso di collegamenti errati rende nulla la garanzia.
- Non lavare in lavastoviglie e non immergere in acqua per pulirlo, non bagnare la parte inferiore dell'Aeroccino, che contiene la spina elettrica, ma pulire l'interno dell'Aeroccino con il detergente e quindi sciacquare con acqua calda.
- Asciugare l'Aeroccino con un panno o un asciugamano asciutto, o con carta assorbente, e poi

riassemblare tutte le parti.

- Se la parte inferiore dell'Aeroccino è bagnata, asciugarla prima di ricollegarlo alla corrente.

### **L'apparecchio deve essere collegato solo dopo l'installazione.**

- Non accostare il cavo a bordi taglienti, fissarlo o lasciarlo pendere.
- Tenere il cavo lontano da fonti di calore e umidità.
- Se il cavo di alimentazione risulta danneggiato, deve essere sostituito dal produttore o da personale qualificato, in modo da evitare qualunque rischio.
- Se il cavo è danneggiato, non utilizzare l'apparecchio. Portare l'apparecchio al *Nespresso Club* oppure a un rappresentante autorizzato di

## Ⓜ Precauzioni di sicurezza

*Nespresso.*

- Nel caso in cui occorra una prolunga, utilizzare solo un cavo con conduttore di messa a terra con sezione di almeno 1.5 mm<sup>2</sup> o potenza di ingresso corrispondente.
- Per evitare eventuali danni, non posizionare mai l'apparecchio accanto o su ripiani caldi come caloriferi, piano cottura, fiamme o simili.
- Posizionare l'apparecchio su una superficie orizzontale, piana e stabile. La superficie deve essere resistente al calore e ai liquidi come acqua, caffè, decalcificanti e simili.
- Durante lunghi periodi di non utilizzo, scollegare l'apparecchio dalla presa di alimentazione. Per evitare di provocare danni al cavo,

scollegare l'apparecchio tirando la spina e non il cavo.

- Prima della pulizia e della manutenzione, togliere la spina dalla presa di corrente e lasciare raffreddare l'apparecchio.
- Non toccare mai la spina con le mani bagnate.
- Non immergere mai l'apparecchio, o parti di esso, in acqua o altri liquidi.
- Non mettere mai l'apparecchio o parti di esso in lavastoviglie.
- L'acqua in presenza di elettricità genera pericolo e può essere causa di scariche elettriche.
- Non aprire l'apparecchio. Pericolo di scariche elettriche!
- Non inserire alcun oggetto nelle aperture dell'apparecchio. Pericolo

d'incendio o di scariche elettriche!

- Per ottenere una schiuma di qualità migliore usare latte freddo.
- Usare latte UHT (o latte fresco pastorizzato).
- Pulire dopo ogni preparazione. Usare un detergente e sciacquare con acqua calda. Per Aeroccino: rimuovere la guarnizione dal coperchio e rimuovere il frullino.
- Usare la lavastoviglie per i componenti lavabili in lavastoviglie. Altrimenti usare un panno non abrasivo.

### **Evitare possibili danni durante il funzionamento dell'apparecchio.**

- Non lasciare mai l'apparecchio incustodito durante il funzionamento.

- Non usare l'apparecchio in caso di danni o di funzionamento anomalo. Staccare subito la spina dalla presa di corrente. Contattare il *Nespresso* Club o un rappresentante autorizzato *Nespresso*, affinché l'apparecchio sia esaminato, riparato o regolato.
- Un apparecchio danneggiato può causare scariche elettriche, ustioni e incendi.
- Chiudere sempre completamente la finestra scorrevole e non aprirla mai quando l'apparecchio è in funzione. Rischio di scottature.
- Non inserire le dita sotto l'erogatore di caffè. Rischio di scottature.
- Non inserire le dita all'interno della vaschetta e del contenitore di capsule.



Rischio di lesioni!

- Qualora la capsula non sia correttamente perforata l'acqua potrebbe scorrere attorno alla capsula e causare danni all'apparecchio.
- Non utilizzare capsule danneggiate o deformate. Se una capsula fosse bloccata nel vano capsula, spegnere la macchina e staccare la spina prima di qualsiasi operazione. Chiamare il *Nespresso* Club o un rappresentante autorizzato *Nespresso*.
- Riempire il serbatoio dell'acqua con acqua fresca e potabile.
- Svuotare il serbatoio dell'acqua se l'apparecchio non verrà utilizzato per un periodo prolungato (vacanze, ecc).
- Cambiare l'acqua del serbatoio se la macchina non viene utilizzata da più di due giorni.
- Non utilizzare l'apparecchio senza il vassoio raccogliocce e la griglia, per evitare fuoriuscite di liquidi sulle superfici circostanti.
- Non utilizzare detersivi abrasivi o solventi. Utilizzare un panno umido e un detergente delicato per pulire la superficie della macchina.
- Per pulire la macchina, usare solo accessori puliti.
- Quando si apre l'imballo della macchina, rimuovere la pellicola di plastica presente sulla griglia.
- Questo apparecchio è progettato per capsule *Nespresso*, disponibili esclusivamente al *Nespresso* Club. L'unione delle capsule

*Nespresso* e delle macchine a sistema *Nespresso* offre il piacere di un caffè corposo, ricco di aromi e con una crema densa, tazzina dopo tazzina.

- Tutte gli apparecchi *Nespresso* passano attraverso controlli severi. Devono superare test rigorosi in condizioni reali che vengono eseguiti, su selezionate unità, in modo casuale. Per questo motivo, possono essere presenti tracce di utilizzo.
- *Nespresso* si riserva il diritto di modificare le presenti istruzioni senza alcun preavviso.
- Questa macchina contiene magneti.

## Decalcificazione

- La soluzione decalcificante *Nespresso*, se usata correttamente, contribuisce a garantire il corretto funzionamento della macchina e un'esperienza di degustazione straordinaria come il primo giorno.
- Per macchine da caffè e macchine da caffè con sistema per la preparazione di latte, decalcificare in base alle raccomandazioni delle istruzioni per l'uso, o in base alle avvertenze specifiche.

## CONSERVARE QUESTE ISTRUZIONI

**Consegnarle a qualsiasi consumatore successivo. Le presenti istruzioni per l'uso sono disponibili anche in formato PDF su [www.nespresso.com](http://www.nespresso.com)**

# Maschinenübersicht / Panoramica sulla macchina

**Wartungsanzeige: Wassertank leer, Kapselbehälter fehlt oder voll,  
\*Entkalkung erforderlich**  
Spia di manutenzione: serbatoio dell'acqua vuoto, contenitore per le capsule fuori posto o pieno, \*necessaria decalcificazione

**Zubereitungstasten (Ristretto, Espresso & Lungo)**  
Pulsanti caffè (Ristretto, Espresso e Lungo)

**Kapselschieber**  
Finestra scorrevole per l'inserimento delle capsule

**\*Nespresso Anzeige:  
Kapsel Vorratsverwaltung**  
\*Spia Nespresso:  
gestione della propria  
scorta di capsule

**Flexible  
Tassen-  
Abstellfläche  
& Abtropfgitter**  
Supporto  
regolabile per  
tazzina e griglia  
raccogliogocce

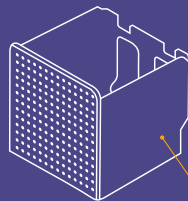
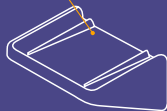
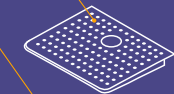

**Kapselbehälter für gebrauchte Kapseln & Abtropfschale**  
Contenitore delle capsule usate  
e vassoio raccogliogocce

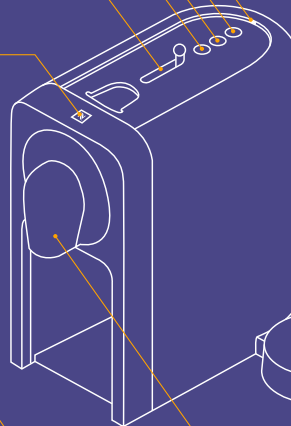

**Kaffeeauslauf**  
Erogatore di caffè

**Wassertank & Deckel**  
Coperchio e serbatoio  
dell'acqua



**flexibel platzierbarer  
Wassertank und  
Milchaufschäumerarm**  
Serbatoio dell'acqua  
regolabile e supporto per  
cappuccinatore



**Quirl für heiße Milch**  
Mixer (per latte caldo)



**Quirl für Milchschaum**  
Frullino a molla (per la  
schiuma di latte)



**Deckel**  
Coperchio



**Dichtungsring**  
Guarnizione



**Aeroccino**  
Milchaufschäumer  
Aeroccino -  
cappuccinatore



**Start / Stop Taste**  
Pulsante di  
accensione

\*Erhältlich nur mit einer vernetzten Maschine / \*Disponibile solo con macchina connessa

# Erste Inbetriebnahme / Primo utilizzo

DE

IT

- i** Lesen Sie zunächst die Sicherheitshinweise, um Risiken wie Stromschlag oder Feuer zu vermeiden.  
**Leggere prima le precauzioni** di sicurezza per evitare rischi di scariche elettriche e incendi.

- 1 Wählen Sie eine Position** für den Wassertank.

**Scegliere la posizione** per il serbatoio dell'acqua.

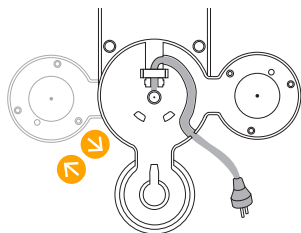

- 2 Entfernen** Sie Aeroccino, Wassertank und Kapselbehälter, um sie zu reinigen.

**Rimuovere** l'Aeroccino, il serbatoio dell'acqua e il contenitore della capsule per pulirli.

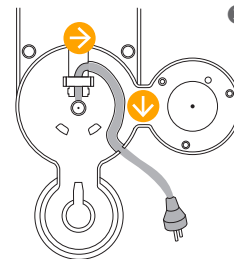

- 3 Führen Sie das Kabel** durch die Öffnung unter dem Wassertank, rechts oder links, je nachdem wo Sie den Tank platzieren. Stellen Sie sicher, dass die Maschine in der richtigen Position steht.

**Inserire il cavo rimanente** nell'apposito vano a sinistra o a destra del serbatoio dell'acqua in base alla posizione scelta. Assicurarsi che la macchina sia in posizione verticale.

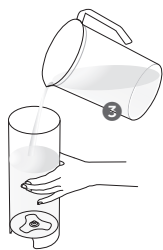

- 4 Spülen Sie den Wassertank**, bevor Sie ihn mit Trinkwasser füllen.

**Sciquare e riempire** il serbatoio dell'acqua con acqua potabile.

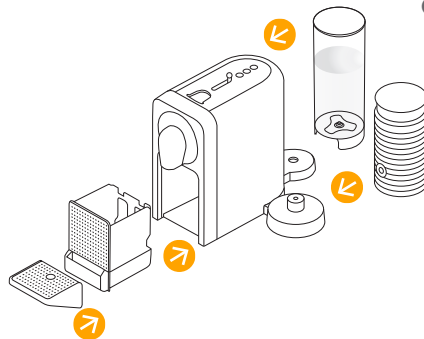

- 5 Platzieren Sie den Wassertank**, bringen Sie Abtropfschale, Aeroccino und Kapselbehälter in die richtige Position.

**Posizionare il serbatoio dell'acqua**, inserire il vassoio raccogliogocce, l'Aeroccino e il contenitore delle capsule nella giusta posizione. Per sicurezza, Le raccomandiamo di mettere in funzione la macchina solo dopo aver inserito correttamente il vassoio raccogliogocce e il contenitore delle capsule.

- 6 Schließen Sie das Gerät an** das Stromnetz an.

**Collegare** alla rete elettrica.

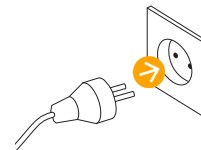

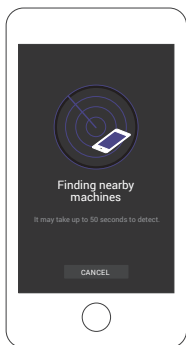

- 7 Um die Maschine mit der App zu verbinden** folgen Sie bitte den Anweisungen unter Punkt "App installieren" und "Verbindung herstellen" auf Seite 32. Mit Ihrer *Nespresso* Club Mitgliedsnummer haben Sie die Möglichkeit, mehrere Geräte mit Ihrer Prodigio&Milk zu verbinden. Um zusätzliche Geräte zu verbinden, folgen Sie bitte den gleichen Anweisungen unter Punkt "App installieren" und "Verbindung herstellen" auf Seite 32.

**Per connettere la macchina**, seguire le istruzioni nelle sezioni "Scaricare l'App" e "Sincronizzazione" a pagina 32.

E' possibile connettere più dispositivi alla propria macchina Prodigio&Milk, utilizzando un unico Codice Cliente *Nespresso*. Per sincronizzare dispositivi aggiuntivi, seguire le stesse istruzioni nelle sezioni "Scaricare l'App" e "Sincronizzazione" a pagina 32.

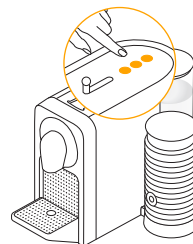

- 8 Schalten Sie die Maschine ein**, indem Sie eine der Zubereitungstasten drücken oder den Kapselschieber öffnen. Leuchten blinken: Die Aufheizzeit beträgt 25 Sekunden. Konstantes Leuchten: Die Maschine ist bereit.

**Accendere la macchina** premendo uno dei pulsanti di erogazione del caffè oppure aprendo la finestra scorrevole. Le luci lampeggeranno. Il riscaldamento richiede all'incirca 25 secondi.  
Luci fisse: macchina pronta all'uso.

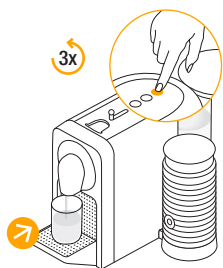

- 9 Bevor Sie den ersten Kaffee beziehen stellen Sie sicher**, dass Ihre Maschine gereinigt wird:

1. Platzieren Sie einen Behälter unter dem Kaffeeauslauf.
2. Schließen Sie den Kapselschieber und drücken Sie die Lungotaste.
3. Vorgang dreimal wiederholen.

**Prima di preparare il caffè**, assicurarsi di sciacquare la macchina come segue:

1. Posizionare un contenitore sotto l'erogatore di caffè.
2. Chiudere la finestra scorrevole e premere il pulsante Lungo per avviare il risciacquo.
3. Ripetere 3 volte.

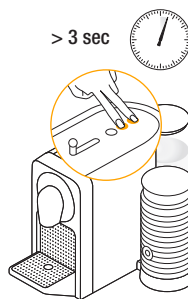

- 10 Um die Maschine abzuschalten**, stellen Sie sicher, dass alle 3 Zubereitungstasten leuchten. Halten Sie die Lungo- und Espresso-Taste gleichzeitig für 3 Sekunden gedrückt.

**Per spegnere la macchina**, assicurarsi che tutti e 3 i pulsanti siano illuminati. Tenere premuti i pulsanti Lungo ed Espresso contemporaneamente per 3 secondi.



# Kaffe Zubereitung / Preparazione del caffè

DE

IT

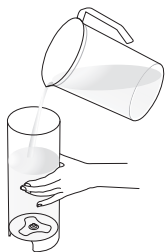

- 1 Füllen Sie den Wassertank** mit Trinkwasser.

Riempire il serbatoio dell'acqua con acqua potabile.

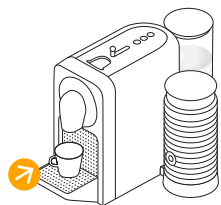

- 2 Stellen Sie eine Tasse** unter den Kaffeeauslauf.

Posizionare una tazzina sotto l'erogatore di caffè.

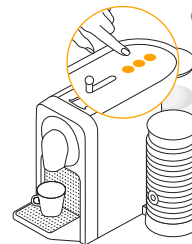

- 3 Schliessen Sie die Maschine ein**, indem Sie eine der Zubereitungstasten drücken oder den Kapselschieber öffnen. Leuchten blinken: Die Aufheizzeit beträgt 25 Sekunden. Konstantes Leuchten: Die Maschine ist bereit.

Accendere la macchina premendo uno dei pulsanti per l'erogazione di caffè oppure aprendo la finestra scorrevole. Le luci lampeggeranno. Il riscaldamento richiede all'incirca 25 secondi. Luci fisse: macchina pronta all'uso.

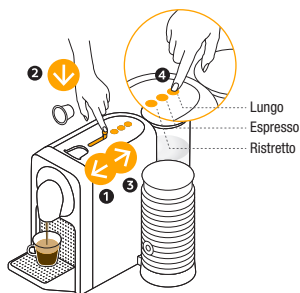

- 4 Öffnen Sie den Kapselschieber**, legen Sie eine Kapsel ein und schließen Sie den Kapselschieber.

- Ristretto (25 ml)
- Espresso (40 ml)
- Lungo (110 ml)

Während der Aufheizphase kann bereits eine Taste gedrückt werden. Die gewählte Zubereitungstaste blinkt zunächst und leuchtet konstant, wenn die Maschine bereit für den Brühvorgang ist. Der Kaffeeffluss startet.

**i** Von der erneuten Verwendung einer bereits gebrauchten Kapsel wird aus hygienischen Gründen dringend abgeraten.

Aprire la finestra scorrevole, inserire una capsula e chiudere la finestra scorrevole.

- Ristretto (25 ml)
- Espresso (40 ml)
- Lungo (110 ml)

È possibile selezionare il pulsante del caffè desiderato anche in fase di riscaldamento. Il pulsante selezionato lampeggerà e diventerà fisso quando la macchina sarà pronta per la preparazione. Il caffè verrà erogato.

**i** Per assicurare le migliori condizioni di igiene, è altamente consigliato non riutilizzare una capsula già usata.



# Kaffe Zubereitung / Preparazione del caffè

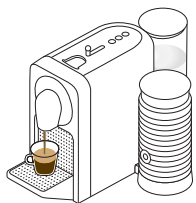

**5 Die Zubereitung** stoppt automatisch. Die Kapsel wird automatisch ausgeworfen.

**L'erogazione** termina automaticamente. La capsula sarà espulsa automaticamente.

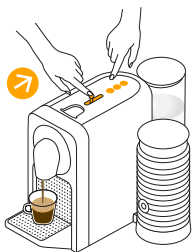

**6 Um den Kaffeefluss zu unterbrechen**, drücken Sie bitte den gewählten Kaffeeknopf oder schieben Sie den Schieber leicht nach hinten zur Rückseite der Maschine bis der Kaffeefluss stoppt. Bitte beachten Sie, dass Sie in diesem Fall keinen verlängerten Kaffee zubereiten können.

**Per terminare l'erogazione del caffè**, premere il pulsante caffè o far scorrere la finestra scorrevole verso il retro della macchina fino a che l'erogazione non si interrompe. Nota: in questo caso non è possibile erogare una bevanda più lunga con procedura manuale.

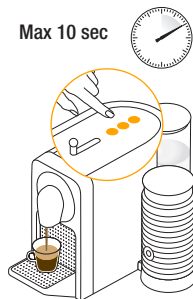

Max 10 sec

**7 Um den Kaffeefluss zu verlängern**, drücken Sie eine der Zubereitungstasten innerhalb der nächsten 10 Sekunden nach dem Zubereitungsende.

**Per aggiungere caffè** manualmente, premere un qualunque pulsante per l'erogazione di caffè entro 10 secondi dalla fine della preparazione.



Lungo  
Espresso  
Ristretto

**8 Um die Tassenfüllmenge während des Brühvorgangs zu ändern**, drücken Sie die gewünschte Zubereitungstaste. Die Maschine stoppt automatisch, wenn die extrahierte Menge größer ist als die neu gewählte Tassenfüllmenge.

**Per modificare la quantità desiderata** durante la preparazione, selezionare il pulsante del nuovo caffè che si desidera. Se la quantità di caffè erogato è maggiore di quella corrispondente alla nuova selezione, l'erogazione terminerà immediatamente.

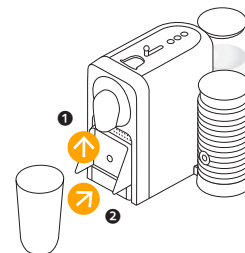

**9 Um ein Latte Macchiato Glas zu platzieren**, klappen Sie die Tassenabstellfläche hoch.

**In caso venga utilizzato** un bicchiere da ricetta o una tazza grande, sollevare il supporto per la tazzina.

# Milchschaumzubereitung / Preparazione della schiuma di latte

DE

IT

**i Verwenden** Sie den Aeroccino nur mit dem mitgelieferten Anschluss. **i TIPP:** Für ein optimales Milchschaumergebnis verwenden Sie entrahmte oder halbfette, kühlschränkkalte (4-6°) Milch. **Usare** Aeroccino solo con la base fornita. **i CONSIGLIO:** Assicurarsi di utilizzare latte intero o parzialmente scremato a temperatura di frigorifero (circa 4-6 °C).

**⚠️ WARNUNG:** Nicht in der Spülmaschine reinigen. Gefahr durch Stromschlag und Feuer! Vergewissern Sie sich, dass die Unterseite des Milchkännchens trocken ist.

**ATTENZIONE:** Non lavare l'Aeroccino in lavastoviglie. Rischio di scariche elettriche e incendi! Assicurarsi che la parte inferiore dell'Aeroccino sia asciutta.

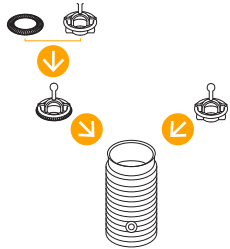

**1 Setzen** Sie den gewünschten Aufsatz ein.

**Posizionare** l'apposito frullino.

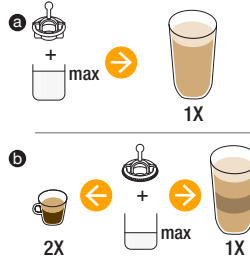

**2 Füllen Sie den Milchschaumer** bis zu einem der beiden "Max"-Indikatoren:  
a) Obere "max. Füllmenge" (230 ml) ist für heiße Milchzubereitungen.  
b) Untere "max. Füllmenge" (110 ml) ist für kalte Milchzubereitungen.

**Riempire l'Aeroccino** fino a raggiungere uno dei due indicatori di livello massimo:

a) mentre l'indicatore di livello "max milk" (230 ml) più in alto si riferisce alle ricette a base di latte caldo.  
b) l'indicatore di livello "max foam" (110 ml) più in basso si riferisce alle ricette con schiuma di latte.

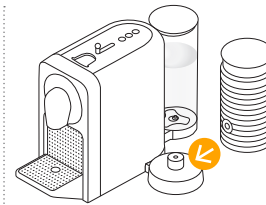

**3 Setzen Sie den Deckel auf den Aeroccino** und setzen Sie ihn auf den Sockel.

**Chiudere l'Aeroccino** con il suo coperchio e sistemarlo sulla base.

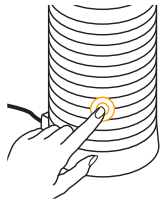

**4 Für eine heiße Zubereitung** drücken Sie kurz die Starttaste.  
- Taste leuchtet rot.  
Dauer ca. 70-80 Sekunden.

**Für kalte Milch**, halten Sie die Starttaste ca. 2 Sekunden gedrückt.  
- Taste leuchtet blau.  
Dauer ca. 60 Sekunden.

**Per una preparazione calda**, premere brevemente il pulsante di avvio.  
- La luce del pulsante è rossa.  
Sono necessari circa 70-80 secondi.

**Per una schiuma di latte fredda**, tenere premuto il pulsante per circa 2 secondi.  
- La luce del pulsante è blu.  
Sono necessari circa 60 secondi.

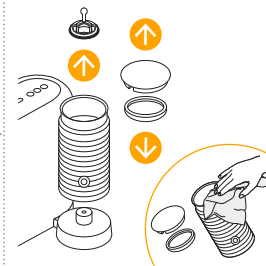

**5 Reinigung nach jeder Anwendung.**

Nutzen Sie nur ein weiches Tuch, niemals eine Bürste oder einen scheuernden Schwamm. Milchaufschäumer ist wasserfest. Nicht in der Spülmaschine reinigen.

**Pulire dopo ogni preparazione.**

Usare solo un panno non abrasivo, non usare mai uno spazzolino. Il contenitore è impermeabile. Non lavare in lavastoviglie.

&lt; 9 min



- 1 Automatische Power Off Funktion:** Das Gerät schaltet sich 9 Minuten nach dem letzten Gebrauch automatisch aus.

**Per risparmiare energia,** la macchina si spegne automaticamente dopo 9 minuti di inutilizzo.

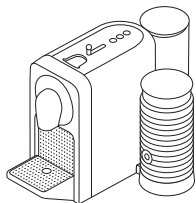

&gt; 3 sec



- 2 Um die automatische Power Off Funktion** von 9 auf 30 Minuten zu stellen:
- Stellen Sie sicher, dass die Maschine ausgeschaltet ist.
  - Halten Sie die Lungo- und Ristretto-Taste gleichzeitig mindestens 3 Sekunden lang gedrückt.
  - Die Espresso-Taste leuchtet 3 mal zur Bestätigung.

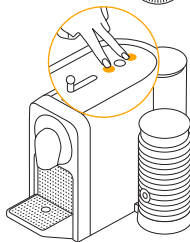

Um die automatische Abschaltung auf 9 Minuten zurück zu stellen, wiederholen Sie den Vorgang. Die Espresso-Taste leuchtet einmal zur Bestätigung.

**Per modificare le impostazioni di spegnimento automatico** da 9 a 30 minuti:

- Assicurarsi di aver spento la macchina.
- Tenere premuti contemporaneamente i pulsanti Lungo e Ristretto per più di 3 secondi.
- Il pulsante Espresso lampeggia 3 volte per conferma.

Per ripristinare la modalità spegnimento automatico dopo 9 minuti, ripetere la stessa procedura. Il pulsante Espresso lampeggerà una volta per conferma.

## Tassenfüllmenge programmieren / Programmazione della quantità di acqua

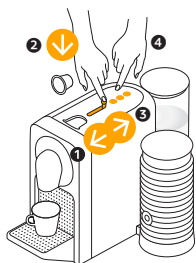

- 1 Jede Zubereitungstaste kann programmiert werden.**

Ristretto-Taste: von 15 ml bis 30 ml  
Espresso-Taste: von 30 ml bis 70 ml  
Lungo-Taste: von 70 ml bis 130 ml

- - Stellen Sie sicher, dass die Maschine eingeschaltet ist.  
- Öffnen Sie den Kapselschieber und legen Sie eine Kapsel ein.  
- Schließen Sie den Kapselschieber.  
- Halten Sie die gewählte Zubereitungstaste während des Brühvorgangs gedrückt.  
- Lassen Sie die Taste los, wenn die gewünschte Tassenfüllmenge erreicht ist.  
- Die 3 Kaffee-Tasten blinken zur Bestätigung.  
- Die Tassenfüllmenge ist nun für folgende Zubereitungen gespeichert.

**Qualunque pulsante può essere programmato.**

Pulsante Ristretto: da 15 a 30 ml  
Pulsante Espresso: da 30 a 70 ml  
Pulsante Lungo: da 70 a 130 ml

- - Assicurarsi che la macchina sia accesa.  
- Aprire la finestra scorrevole e inserire una capsula.  
- Chiudere la finestra scorrevole.  
- Tenere premuto il pulsante selezionato.  
- Rilasciare il pulsante al raggiungimento della lunghezza desiderata.  
- I 3 pulsanti per il caffè lampeggiano per conferma.  
- La quantità dell'acqua è ora impostata per il pulsante usato durante la programmazione.





# Wiederherstellen der Werkseinstellungen / Ripristino delle impostazioni di fabbrica

Min 5 sec



**Wenn Sie Ihre Maschine auf die Werkseinstellungen zurücksetzen,** gehen alle Einstellungen für die Kapselbestandsverwaltung verloren und die Maschine ist nicht länger mit Ihrem Telefon verbunden.

**Se si esegue un ripristino alle impostazioni di fabbrica,** l'associazione e la gestione della scorta di capsule saranno annullati.

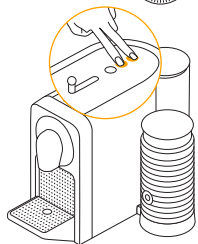

## 1 Werkseinstellungen:

- Lungo, Espresso, Ristretto Zubereitungstasten 110 ml / 40 ml / 25 ml
- Automatische Power Off Funktion nach 9 Minuten.
- Der Wasserhärtegrad ist standardmäßig auf „Hart“ (Stufe 4) gesetzt.

## Durchführung an der Maschine:

1. Stellen Sie sicher, dass die Maschine ausgeschaltet ist.
2. Halten Sie die Espresso & Lungo-Taste gleichzeitig mindestens 5 Sekunden lang gedrückt. Alle Tasten leuchten einmal zur Bestätigung auf. Um die Verbindung zu Ihrer Maschine aufzuheben, schauen Sie bitte im Kapitel "Fehlerbehebung".

## Le impostazioni di fabbrica sono:

- Pulsanti per caffè Lungo, Espresso, Ristretto: 110 ml, 40 ml, 25 ml.
- Modalità spegnimento automatico dopo 9 minuti.
- Il valore di durezza dell'acqua impostato come predefinito è Dura, livello 4.

## Per effettuare questa operazione attraverso la macchina:

1. Assicurarsi che la macchina sia spenta.
2. Tenere premuti contemporaneamente i pulsanti Espresso e Lungo per almeno 5 secondi. I pulsanti caffè e i LED lampeggeranno una volta per conferma. Per annullare la sincronizzazione della macchina, consultare la sezione "Ricerca e risoluzione guasti".

# Entleerung der Maschine vor längerer Nichtbenutzung oder zum Schutz vor Frost / Svuotamento del sistema prima di lunghi periodi di inutilizzo, o per la protezione contro le basse temperature



**Bemerkung:** Es kann bis zu 10 Minuten dauern, bis Ihre Maschine für den nächsten Brühvorgang bereit ist.

**Nota:** la macchina può necessitare anche di 10 minuti per poter avviare nuovamente la preparazione.

## 1 Entfernen Sie den Wassertank.

Platzieren Sie ein Gefäß unter dem Kaffeeauslauf.

**Rimuovere il serbatoio** dell'acqua. Posizionare un contenitore sotto l'erogatore di caffè.

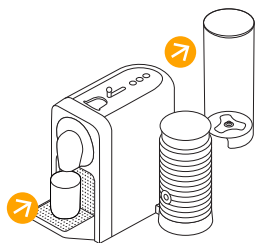

> 6 sec



**2 Stellen Sie sicher, dass die Maschine eingeschaltet ist.** Halten Sie die Ristretto- & Lungotaste für 6 Sekunden gleichzeitig gedrückt.

**Assicurarsi che la macchina sia accesa,** tenere premuti contemporaneamente i pulsanti Ristretto e Lungo per almeno 6 secondi.

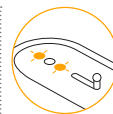
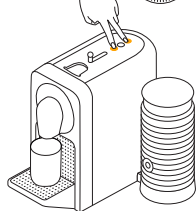

**3 Die Ristretto- & Lungo-Tasten leuchten zur Bestätigung.** Schließen Sie dann den Kapselschieber, um den Vorgang zu starten. Ist der Kapselschieber bereits geschlossen, startet der Entleerungsvorgang automatisch. Wenn der Prozess beendet ist, reinigen Sie die Abtropfschale und den Kapselbehälter. Die Maschine schaltet sich automatisch ab, wenn sie leer ist.

**I pulsanti Ristretto e Lungo lampeggeranno** per conferma. Quindi chiudere la finestra scorrevole per avviare il procedimento. Se la finestra scorrevole è già chiusa, lo svuotamento inizia automaticamente. Quando il procedimento è terminato, pulire il vassoio raccogli gocce e il supporto per la tazzina. La macchina si spegne automaticamente a serbatoio vuoto.

**i** Aus hygienischen Gründen wird empfohlen, den Kapselbehälter täglich zu leeren und zu reinigen.  
Per garantire le migliori condizioni igieniche, si raccomanda vivamente di svuotare e pulire ogni giorno il contenitore delle capsule usate.

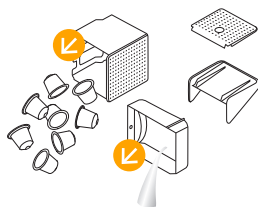

**1 Leeren Sie die Abtropfschale** und den Kapselbehälter täglich. Entfernen Sie ebenfalls Wassertank und Deckel, reinigen Sie sie mit einem saftigen Reinigungsmittel und spülen sie anschließend mit warmem Wasser aus.

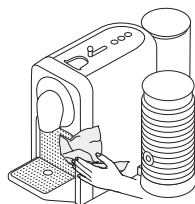

**2 Trocknen** Sie alle Teile des Wassertanks mit einem sauberen Tuch, einem Stück Stoff oder Papier und setzen Sie alle Komponenten wieder zusammen. Reinigen Sie den Kaffeeauslauf und dessen Halterung mit einem feuchten Tuch.

**Asciugare** tutti i componenti del serbatoio dell'acqua con un panno o un asciugamano asciutto e pulito, o della carta assorbente. Quindi riassemblare tutti i componenti. Pulire regolarmente l'erogatore di caffè e l'interno della macchina con un panno umido.



**3 Tauchen** Sie die Maschine oder Teile davon niemals in Wasser oder jede andere Flüssigkeit.

**Non immergere mai** l'apparecchio o parti di esso in acqua o qualsiasi altro liquido.

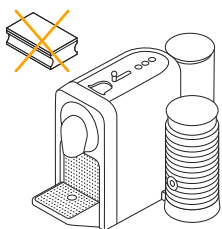

**4 Verwenden Sie keine** aggressiven Reinigungs- oder Lösungsmittel. Stellen Sie das Gerät oder Zubehörteile davon niemals in die Spülmaschine.

**Non utilizzare** solventi forti o abrasivi, né detersivi in crema né le spugne abrasive. Non lavare in lavastoviglie.



**Der Entkalkungsprozess** dauert ca. 15 Minuten.

**Durata:** circa 15 minuti.



**Bitte beachten Sie die Sicherheitshinweise** auf dem Entkalkerset und folgen Sie den Hinweisen. Vorsicht die Entkalkertlösung kann schädlich sein. Vermeiden Sie Kontakt mit Augen, Haut und Oberflächen. Wir empfehlen die Verwendung des *Nespresso* Entkalkermittels, das Sie im *Nespresso* Club bestellen können, da es speziell für Ihre Maschine entwickelt wurde. Verwenden Sie keine anderen Produkte (z.B. Essig), die Ihre Maschine beschädigen und den Geschmack des Kaffees beeinträchtigen können. Die folgende Tabelle bestimmt die nötige Entkalkungshäufigkeit für einen optimalen Betrieb Ihrer Maschine basierend auf der Wasserhärte. Für zusätzliche, weiterführende Informationen bezüglich der Entkalkung wenden Sie sich bitte an Ihren *Nespresso* Club.

**Leggere le precauzioni di sicurezza** sul kit di decalcificazione e consultare la tabella della frequenza d'uso. La soluzione decalcificante può essere nociva. Evitare il contatto con gli occhi, la pelle e altre superfici. Non usare mai prodotti diversi dal kit decalcificante *Nespresso*, disponibile presso il *Nespresso* Club, per evitare danni alla macchina. La seguente tabella indica, in base alla durezza dell'acqua, la frequenza di decalcificazione necessaria per un funzionamento ottimale della macchina. Per ulteriori informazioni sulla decalcificazione, contattare il *Nespresso* Club.



# Entkalkung / Decalcificazione

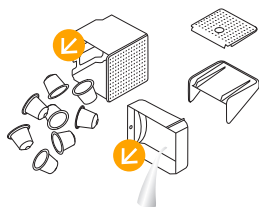

- 1 Leeren Sie die Abtropfschale** und den Kapselbehälter.

**Svuotare il vassoio raccogli gocce** e il contenitore delle capsule usate.

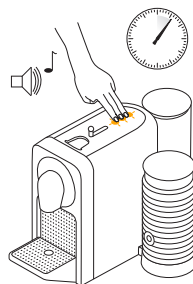

- 2 Um in den Entkalkungsmodus zu gelangen**, stellen Sie sicher, dass die Maschine eingeschaltet ist. Halten Sie die 3 Zubereitungstasten gleichzeitig für 6 Sekunden gedrückt, bis ein Signal ertönt. Die 3 Tasten fangen an zu blinken (die Tasten blinken bis zum Ende des Entkalkungsvorgangs).

**Per accedere alla modalità di decalcificazione**, assicurarsi che la macchina sia accesa, quindi tenere premuti contemporaneamente i 3 pulsanti caffè per 6 secondi fino al segnale sonoro di conferma. I 3 pulsanti inizieranno a lampeggiare (i pulsanti lampeggeranno fino a che non si esce da questa modalità).

- i Die Wartungsanzeige** leuchtet während des gesamten Prozesses. **Informazione:** Durante il processo di decalcificazione la luce della spia di manutenzione sarà accesa.



- 3 Füllen Sie den Wassertank** mit einer Packung *Nespresso* Entkalkermittel und 500 ml Leitungswasser.

**Versare la soluzione decalcificante Nespresso** nel serbatoio, quindi riempirlo con 0,5 L di acqua.

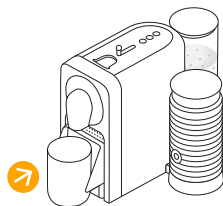

- 4 Platzieren Sie ein Gefäß** (min. 0,8 L) unter dem Kaffeeauslauf.

**Posizionare un contenitore** (volume minimo: 0,8 L) sotto l'erogatore di caffè.



- 5 Stellen Sie sicher**, dass der Kapselschieber geschlossen ist und drücken Sie eine der Zubereitungstasten, sodass der Entkalkungsprozess startet. Die Maschine stoppt automatisch, wenn der Wassertank leer ist.

**Assicurarsi di aver chiuso la finestra scorrevole** e premere uno dei pulsanti caffè per avviare il ciclo di decalcificazione: la pompa entrerà in funzione. La macchina si spegnerà automaticamente a serbatoio vuoto.

- 6 Befüllen Sie den Wassertank** erneut mit der aufgefangenen Entkalkeriösung.

Riempire il serbatoio dell'acqua con l'agente decalcificante usato (già passato nella macchina) raccolto nel contenitore.

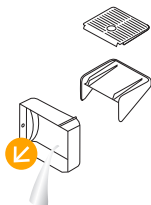

- 7 Entleeren**  
Sie die Abtropfschale.

Svuotare il vassoio raccogliogocce.

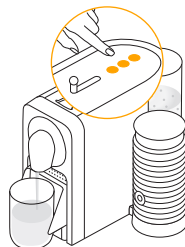

- 8 Drücken Sie eine der Zubereitungstasten**, um den Entkalkungsprozess ein zweites Mal zu starten. Die Maschine stoppt automatisch, wenn der Wassertank leer ist.  
Leeren und spülen Sie den Wassertank, die Abtropfschale und den Kapselbehälter, um jegliche Rückstände zu entfernen.

Premere un pulsante qualsiasi per avviare la seconda decalcificazione. La macchina si spegnerà automaticamente a serbatoio vuoto. Svuotare e sciacquare con cura il serbatoio dell'acqua, il vassoio raccogliogocce e il supporto per la tazzina per evitare che rimangano residui.

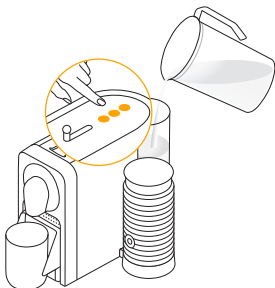

- 9 Füllen Sie den Wassertank** erneut mit Trinkwasser. Drücken Sie eine der Zubereitungstasten, um den Prozess zu starten. Die Maschine stoppt automatisch, wenn der Wassertank leer ist. Wiederholen Sie diesen Schritt zweimal.

Riempire nuovamente il serbatoio dell'acqua con acqua potabile fresca. Premere un pulsante qualsiasi per avviare il risciacquo della macchina. La pompa entrerà in funzione. La macchina si spegnerà automaticamente a serbatoio vuoto. Ripetere per due volte l'operazione.

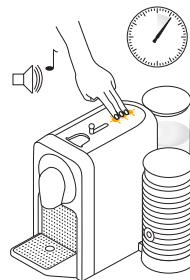

- 10 Um den Entkalkungsmodus zu verlassen**, halten Sie die 3 Zubereitungstasten gleichzeitig für 6 Sekunden gedrückt, bis ein Signal ertönt. Die Maschine ist jetzt wieder einsatzbereit.

Per uscire dalla modalità di decalcificazione, tenere premuti contemporaneamente i 3 pulsanti per 6 secondi fino al segnale sonoro di conferma. La macchina è ora pronta all'uso.

Wasserhärte:\* / Durezza dell'acqua:\*

	App.	fH	dH	Entkalken Sie nach:*	Decalcificare dopo:*
				CaCO <sub>3</sub>	☕ (40 ml)
	Stufe / Livello 0	<5	<3	< 50 mg/l	4000
	Stufe / Livello 1	>7	>4	> 70 mg/l	3000
	Stufe / Livello 2	>13	>7	> 130 mg/l	2000
	Stufe / Livello 3	>25	>14	> 250 mg/l	1500
	Stufe / Livello 4	>38	>21	> 380 mg/l	1000

fH Französische Grade  
Grado francese  
dH Deutsche Grade  
Grado tedesco  
CaCO<sub>3</sub> Kalziumkarbonat (Kalkstein)  
Carbonato di calcio

\*In der App kann die Wasserhärte jederzeit unter "Wasser Status" eingestellt werden.

\*Sull'App è possibile regolare la durezza dell'acqua in ogni momento nella sezione "Stato dell'acqua".

 **Videos sind verfügbar** via App oder [www.nespresso.com](http://www.nespresso.com). Gehen Sie zu "Service".

<b>Die Verbindung konnte nicht hergestellt werden.</b>	<ul style="list-style-type: none"> <li>- Prüfen Sie, ob <i>Bluetooth®</i> auf Ihrem Smartphone oder Tablet aktiviert ist.</li> <li>- Prüfen Sie die Kompatibilität von Ihrem Smartphone oder Tablet mit der Maschine (Seite 31).</li> </ul>	<ul style="list-style-type: none"> <li>- Stellen Sie sicher, dass Ihr Smartphone oder Tablet während des Verbindungsvorgangs direkt neben der Maschine platziert ist.</li> <li>- Vermeiden Sie, dass ein Mikrowellengerät während des Verbindungsversuchs direkt neben der Maschine eingeschaltet wird.</li> </ul>
<b>Trennen Sie die <i>Bluetooth®</i>-Verbindung Ihrer Maschine mithilfe der App.</b>	<ul style="list-style-type: none"> <li>- Bitte setzen Sie die Maschine auf die Werkseinstellungen zurück. Weitere Angaben dazu finden Sie im Abschnitt „Zurücksetzen auf die Werkseinstellungen“.</li> </ul>	<ul style="list-style-type: none"> <li>- <b>Achtung:</b> Wenn Sie Ihre Maschine auf die Werkseinstellungen zurücksetzen, gehen alle Einstellungen für die Kapselbestandsverwaltung verloren und die Maschine ist nicht länger mit Ihrem Telefon verbunden.</li> </ul>
<b>Falls Sie die <i>Bluetooth®</i>-Funktion der Maschine direkt über die Maschine deaktivieren möchten.</b>	<ul style="list-style-type: none"> <li>- Vergewissern Sie sich, dass das Gerät eingeschaltet ist.</li> <li>- Halten Sie die Tasten „Ristretto“ und „Espresso“ gleichzeitig gedrückt und ziehen Sie den Netzstecker.</li> </ul>	<ul style="list-style-type: none"> <li>- Halten Sie die Tasten nach dem Trennen vom Stromnetz für mindestens 5 Sekunden gedrückt.</li> <li>- <b>Achtung:</b> Damit wird die <i>Bluetooth®</i>-Funktion auf Ihrer Maschine dauerhaft deaktiviert.</li> </ul>
<b>Reaktivieren Sie die <i>Bluetooth®</i>-Funktion mithilfe der Maschine.</b>	<ul style="list-style-type: none"> <li>- Stellen Sie die Maschine auf die Werkseinstellung zurück. Sehen Sie hierzu das Kapitel "Wiederherstellung der Werkseinstellungen".</li> </ul>	
<b>Keine der Zubereitungstasten leuchtet.</b>	<ul style="list-style-type: none"> <li>- Maschine schaltet sich automatisch ab. Sehen Sie hierzu das Kapitel "Energiesparkonzept".</li> </ul>	<ul style="list-style-type: none"> <li>- Netzstromversorgung, Stecker, Spannung und Sicherung kontrollieren.</li> </ul>
<b>Kein Kaffee, kein Wasser, Kaffeefluss ist anders als sonst.</b>	<ul style="list-style-type: none"> <li>- Kontrollieren Sie ob der Wassertank korrekt platziert ist. Ist er leer, füllen Sie ihn mit Trinkwasser.</li> </ul>	<ul style="list-style-type: none"> <li>- Entkalken, falls notwendig.</li> </ul>
<b>Kaffee ist nicht heiß genug.</b>	<ul style="list-style-type: none"> <li>- Tasse vorwärmen.</li> </ul>	<ul style="list-style-type: none"> <li>- Entkalken, falls notwendig.</li> </ul>
<b>Der Kapselschieber lässt sich nicht richtig schließen oder die Maschine startet nicht den Brühvorgang.</b>	<ul style="list-style-type: none"> <li>- Leeren Sie den Kapselbehälter.</li> </ul>	<ul style="list-style-type: none"> <li>- Prüfen Sie, dass keine Kapsel den Kapselbehälter blockiert.</li> </ul>
<b>Wasser läuft aus (Wasser unter der Maschine). Wartungsanzeige ist an.</b>	<ul style="list-style-type: none"> <li>- Leeren Sie die Abtropfschale, falls voll.</li> <li>- Leeren Sie den Kapselbehälter. Prüfen Sie, dass keine Kapsel den Kapselbehälter blockiert.</li> </ul>	<ul style="list-style-type: none"> <li>- Besteht das Problem immer noch, kontaktieren Sie den <i>Nespresso Club</i>.</li> <li>- Kontrollieren Sie den Wassertank. Ist er leer, füllen Sie ihn mit Trinkwasser.</li> <li>- Besteht das Problem immer noch, kontaktieren Sie den <i>Nespresso Club</i>.</li> </ul>
<b><i>Nespresso Licht</i> ist an.</b>	<ul style="list-style-type: none"> <li>- Ihr Kapselvorrat ist aufgebraucht. Sie können neue Kapseln über die App oder die <i>Nespresso</i> Website bestellen.</li> </ul>	
<b>Alle 3 Zubereitungstasten blinken schnell.</b>	<ul style="list-style-type: none"> <li>- Um den Entkalkungsmodus zu verlassen, halten Sie die 3 Zubereitungstasten gleichzeitig für 6 Sekunden gedrückt bis ein Signal ertönt.</li> </ul>	<ul style="list-style-type: none"> <li>- Besteht das Problem immer noch, kontaktieren Sie den <i>Nespresso Club</i> oder erhalten Sie mehr Informationen direkt in der App.</li> </ul>
<b>Wasser- oder Kaffeefluss stoppt nicht automatisch, auch dann nicht, wenn eine Taste gedrückt wird.</b>	<ul style="list-style-type: none"> <li>- Schieben Sie vorsichtig den Kapselschieber nach hinten, um den Fluss zu stoppen.</li> </ul>	
<b>Es wird kein Kaffee ausgegeben, sondern nur Wasser (trotz eingesetzter Kapsel). Maschine schaltet sich automatisch ab.</b>	<ul style="list-style-type: none"> <li>- Stellen Sie sicher, dass der Kapselschieber geschlossen ist.</li> </ul>	<ul style="list-style-type: none"> <li>- Besteht das Problem immer noch, kontaktieren Sie den <i>Nespresso Club</i>.</li> </ul>
	<ul style="list-style-type: none"> <li>- Um Energie zu sparen, schaltet sich die Maschine bei Nichtgebrauch automatisch nach 9 Minuten ab.</li> <li>- Sehen Sie hierzu das Kapitel "Energiesparkonzept".</li> </ul>	<ul style="list-style-type: none"> <li>- Drücken Sie eine der Zubereitungstasten oder öffnen Sie den Kapselschieber.</li> </ul>



Sono disponibili video sull'App e su [www.nespresso.com](http://www.nespresso.com) - alla sezione "servizi"

<b>La sincronizzazione non è andata a buon fine.</b>	<ul style="list-style-type: none"> <li>- Controllare che la modalità <i>Bluetooth®</i> sia attivata sullo smartphone o sul tablet.</li> <li>- Verificare la compatibilità dello smartphone o del tablet con la macchina (vedere pagina 31).</li> </ul>	<ul style="list-style-type: none"> <li>- Assicurarsi che lo smartphone o il tablet si trovino vicino alla macchina durante la sincronizzazione.</li> <li>- Assicurarsi che la macchina non si trovi in prossimità di forni a microonde accesi durante la sincronizzazione.</li> </ul>
<b>Se si desidera annullare la sincronizzazione della macchina dall'App:</b>	<ul style="list-style-type: none"> <li>- Eseguire un ripristino alle impostazioni di fabbrica. Consultare il paragrafo "Ripristino alle impostazioni di fabbrica".</li> </ul>	<ul style="list-style-type: none"> <li>- <b>Nota:</b> se si esegue un ripristino alle impostazioni di fabbrica, l'associazione e la gestione della scorta di capsule saranno annullati.</li> </ul>
<b>Se si desidera disattivare il <i>Bluetooth®</i> della macchina utilizzando la macchina stessa.</b>	<ul style="list-style-type: none"> <li>- Assicurarsi che la macchina sia accesa.</li> <li>- Premere e tenere premuti i pulsanti Ristretto ed Espresso e, contemporaneamente, rimuovere la spina dalla presa.</li> </ul>	<ul style="list-style-type: none"> <li>- I pulsanti devono essere tenuti premuti per 5 secondi dopo aver scollegato la macchina.</li> <li>- <b>Nota:</b> questa azione disattiverà in modo permanente la funzione <i>Bluetooth®</i> della macchina.</li> </ul>
<b>Se si desidera riattivare la funzione <i>Bluetooth®</i> sulla propria macchina dalla macchina stessa: I pulsanti caffè non si illuminano.</b>	<ul style="list-style-type: none"> <li>- Ripristinare le impostazioni di fabbrica. Vedere il paragrafo "Ripristino delle impostazioni di fabbrica".</li> <li>- La macchina si spegne automaticamente. Vedere paragrafo "Risparmio energetico".</li> </ul>	<ul style="list-style-type: none"> <li>- Controllare l'alimentazione: presa, tensione, fusibile.</li> <li>- Se necessario, eseguire la decalcificazione.</li> </ul>
<b>Niente caffè, niente acqua, erogazione del caffè anomala.</b>	<ul style="list-style-type: none"> <li>- Controllare che il serbatoio dell'acqua sia nella giusta posizione; se è vuoto riempirlo con acqua potabile.</li> </ul>	<ul style="list-style-type: none"> <li>- Se necessario, eseguire la decalcificazione.</li> </ul>
<b>Il caffè non è abbastanza caldo.</b>	<ul style="list-style-type: none"> <li>- Preriscaldare la tazzina.</li> </ul>	<ul style="list-style-type: none"> <li>- Se necessario, eseguire la decalcificazione.</li> </ul>
<b>La finestra scorrevole non si chiude completamente o l'erogazione non si avvia.</b>	<ul style="list-style-type: none"> <li>- Svuotare il contenitore delle capsule.</li> </ul>	<ul style="list-style-type: none"> <li>- Controllare che non vi siano capsule bloccate all'interno della macchina. <b>(Nota:</b> non inserire le dita all'interno della macchina).</li> </ul>
<b>Perdite (acqua sotto la macchina).</b>	<ul style="list-style-type: none"> <li>- Svuotare il vassoio raccogliogocce se pieno.</li> </ul>	<ul style="list-style-type: none"> <li>- Se il problema persiste, contattare il <i>Nespresso Club</i>.</li> </ul>
<b>Spia della manutenzione accesa.</b>	<ul style="list-style-type: none"> <li>- Svuotare il contenitore delle capsule e verificare che non vi siano capsule bloccate.</li> </ul>	<ul style="list-style-type: none"> <li>- Controllare il serbatoio dell'acqua. Se vuoto, riempirlo con acqua potabile e preparare un caffè.</li> <li>- Se il problema persiste, contattare il <i>Nespresso Club</i>.</li> </ul>
<b>Spia <i>Nespresso</i> accesa.</b>	<ul style="list-style-type: none"> <li>- Significa che la disponibilità di capsule è terminata. Può ordinare le capsule mediante l'App o sul sito <i>Nespresso</i>.</li> </ul>	
<b>I 3 pulsanti del caffè lampeggiano rapidamente.</b>	<ul style="list-style-type: none"> <li>- Per uscire dalla modalità di decalcificazione, tenere premuti contemporaneamente i 3 pulsanti per 6 secondi fino al segnale sonoro di conferma.</li> </ul>	<ul style="list-style-type: none"> <li>- Se il problema persiste, contattare il <i>Nespresso Club</i>, oppure controllare l'App per ulteriori informazioni.</li> </ul>
<b>L'erogazione di acqua o di caffè non si interrompe anche premendo un qualunque pulsante del caffè.</b>	<ul style="list-style-type: none"> <li>- Spostare delicatamente la finestra scorrevole verso la parte posteriore della macchina per interrompere l'erogazione.</li> </ul>	
<b>Il caffè non viene erogato, l'acqua va direttamente nel vassoio raccogliogocce (anche se la capsula è inserita).</b>	<ul style="list-style-type: none"> <li>- Verificare che la finestra scorrevole sia ben chiusa.</li> </ul>	<ul style="list-style-type: none"> <li>- Se il problema persiste, contattare il <i>Nespresso Club</i>.</li> </ul>
<b>La macchina si spegne.</b>	<ul style="list-style-type: none"> <li>- Per risparmiare energia, la macchina si spegne automaticamente dopo 9 minuti di inutilizzo.</li> <li>- Vedere paragrafo "Risparmio energetico".</li> </ul>	<ul style="list-style-type: none"> <li>- Premere uno dei pulsanti di erogazione del caffè per accenderla oppure aprire la finestra scorrevole.</li> </ul>

**Aeroccino startet nicht.**

- Stellen Sie sicher, dass der Milchaufschäumer korrekt auf einer sauberen Basis aufsitzt. Kontrollieren Sie, ob der Aufsatz im Milchaufschäumer korrekt platziert wurde.

**Die Milchschaumqualität hat sich verschlechtert.**

- Achten Sie darauf, Vollmilch oder fettarme Milch bei gekühlter Temperatur zu verwenden (ca. 4-6°C).

- Stellen Sie sicher, dass Sie den korrekten Aufsatz verwenden und dass der Milchaufschäumer sauber ist.

**Taste blinkt rot.**

- **a)** Das Gerät ist zu heiß.  
Spülen Sie das Gerät mit kaltem Wasser aus.

- b)** Aufsatz fehlt
- c)** Nicht genug Milch. Füllen Sie den Milchschaumer bis zu einer der beiden max. Befüllungslinien auf.

**Milch läuft über.**

- Stellen Sie sicher, dass der korrekte Aufsatz verwendet wird.

- Überprüfen Sie, ob die entsprechende max. Füllmenge eingehalten wurde.

**L'Aeroccino non si avvia.**

- Assicurarsi di aver posizionato il contenitore correttamente sulla base pulita. Assicurarsi di aver attaccato correttamente il frullino al contenitore.

**Scarsa qualità della schiuma di latte.**

- Assicurarsi di utilizzare latte intero o parzialmente scremato a temperatura di frigorifero (circa 4-6 °C). Per un risultato migliore, utilizzare latte fresco e appena aperto.

- Assicurarsi di usare il giusto frullino e che il contenitore sia pulito.

**Pulsante rosso lampeggiante.**

- **a)** L'apparecchio è troppo caldo.  
Sciacquarlo con acqua fresca.

- b)** Manca il frullino.
- c)** Non c'è abbastanza latte. Riempire l'Aeroccino fino all'indicatore di livello "max" desiderato.

**Il latte fuoriesce.**

- Assicurarsi di usare il giusto frullino.

- Controllare l'indicatore di livello corrispondente.



# Kontaktieren Sie den *Nespresso Club* / *Contattare il Nespresso Club*

DE

IT

**Für jegliche weiterführende Information**, bei auftretenden Problemen oder wenn Sie eine Beratung wünschen, kontaktieren Sie den *Nespresso Club*. Kontakteinzelheiten zum *Nespresso Club* finden Sie in der Broschüre «Willkommen bei *Nespresso*» im Maschinenkarton oder auf [www.nespresso.com](http://www.nespresso.com)

**E' possibile che non siano stati elencati tutti gli usi del Suo apparecchio.** Qualora desiderasse ulteriori informazioni, o semplicemente chiedere consigli, o in caso di problemi, contatti il *Nespresso Club* o un rappresentante autorizzato *Nespresso*. Le informazioni per contattare il *Nespresso Club* o uno dei rivenditori autorizzati *Nespresso* sono disponibili nel cofanetto di benvenuto *Nespresso* oppure su [nespresso.com](http://nespresso.com)

---

## Entsorgung und Umweltschutz / Smaltimento e protezione ambientale

**Dieses Gerät entspricht** der EU-Richtlinie 2012/19/EC. Verpackungsmaterialien und Geräte enthalten recycelfähige Stoffe. Ihr Gerät enthält wertvolle Materialien, die wiedergewonnen und recycelt werden können. Die Trennung der verschiedenen Abfallmaterialien erleichtert das Recycling des wiederverwertbaren Materials. Bringen Sie das Gerät zu einem Recycling- bzw. Wertstoffhof. Mehr Informationen zur Wiederverwertung erhalten Sie bei Ihren örtlichen Behörden. Erfahren Sie mehr über die *Nespresso* Nachhaltigkeitsstrategie «The Positive Cup» auf [www.nespresso.com/positive](http://www.nespresso.com/positive)

**Questa macchina è conforme** alla direttiva UE 2012/19/CE. I materiali dell'imballaggio e il contenuto dell'apparecchio sono materiali riciclabili. Il Suo apparecchio contiene materiali di valore che possono essere recuperati o riciclati. La separazione dei rifiuti rimanenti nei diversi materiali facilita il riciclo delle materie prime preziose. Lasciare l'apparecchio in un'isola ecologica. Può ottenere maggiori informazioni contattando le autorità locali. Per sapere di più sulla strategia di sostenibilità di *Nespresso*, visitare il sito [www.nespresso.com/positive](http://www.nespresso.com/positive)

**Krups** gewährt eine Garantie von 2 Jahren ab dem Kauf des Geräts gegen Materialdefekte und Fehler in der handwerklichen Ausführung. Während dieser Zeitspanne wird Krups jedes defekte Produkt nach eigenem Ermessen reparieren oder austauschen, ohne Kosten für den Besitzer. Die Austauschprodukte oder reparierten Einzelteile unterstehen der noch verbleibenden Original-Garantiedauer oder einer Garantiedauer von sechs Monaten, je nachdem, was länger ist. Diese beschränkte Garantie kommt nicht zur Anwendung bei Beschädigungen, die durch einen Unfall, Missbrauch, unsachgemäße Pflege oder normalem Verschleiss verursacht wurden. Ausgenommen im durch das anwendbare Rechts zulässigen Umfang, nehmen die Bestimmungen dieser eingeschränkten Garantie keine Ausschließungen, Einschränkungen, Änderungen oder Ergänzungen bezüglich des auf Ihren Maschinenkauf zwingend anwendbaren Rechts vor. Wenn Sie der Meinung sind, dass Ihr Produkt fehlerhaft ist, kontaktieren Sie den *Nespresso Club*, um Anweisungen zu erhalten, wohin Sie es senden oder zur Reparatur bringen können.

**Krups** garantisce questo prodotto contro eventuali difetti di fabbricazione o dei materiali per un periodo di due anni dalla data d'acquisto. Durante tale periodo Krups riparerà o sostituirà gratuitamente, a sua discrezione, qualunque prodotto difettoso. I prodotti sostituiti o i componenti riparati saranno garantiti solamente per la parte di garanzia originale non scaduta o per i successivi sei mesi, a seconda di quale sia il periodo più lungo. Nei limiti e termini previsti dalla legge vigente, questa garanzia limitata non vale per difetti dovuti a incidenti, uso non corretto, manutenzione inadeguata o normale usura. Le condizioni di questa garanzia non escludono, riducono o modificano quanto previsto dalla legge vigente applicabile alla vendita del prodotto al consumatore. In caso si ritenga che il prodotto sia difettoso, si prega di contattare Krups che Le indicherà come procedere per la riparazione.

# Nespresso Prodigio&Milk

## Nespresso Prodigio&Milk

---

Felicidades por haber adquirido una máquina Prodigio&Milk de *Nespresso*, la primera máquina *Nespresso* conectada a Internet. Esta máquina le permite preparar siempre el café perfecto y vivir una experiencia online a través de su smartphone o tablet. Para comenzar su viaje deberá descargar la aplicación *Nespresso* y sincronizar su dispositivo con la máquina Prodigio&Milk.

**Parabéns por adquirir a Nespresso Prodigio&Milk**, a primeira máquina *Nespresso* conectada. Esta máquina permite-lhe preparar um café perfeito de forma constante ao mesmo tempo que vive uma experiência única ligada ao seu Smartphone ou Tablet. Para começar a sua viagem conectada, precisará de obter a aplicação *Nespresso* e emparelhar o seu Smartphone à sua máquina *Nespresso* Prodigio&Milk.

Para comprobar la compatibilidad de su dispositivo, visite [www.nespresso.com/Prodigio](http://www.nespresso.com/Prodigio)  
Para verificar a compatibilidade do seu dispositivo aceda a [www.nespresso.com/Prodigio](http://www.nespresso.com/Prodigio)

# Descargar la aplicación / Obter a Aplicação

- 1 Descargue** la aplicación *Nespresso*  
Si ya tiene la aplicación, actualícela.

**Transfira** a Aplicação *Nespresso*  
Se já a tiver, por favor atualize a Aplicação.



- 2 Inicie** la aplicación

**Inicie** a Aplicação.



- 3 Haga clic** en el icono de la máquina.

**Clique** no ícone da máquina.



## Sincronización / Emparelhamento

- i Recuerde** que es necesario activar antes el modo *Bluetooth®* en el smartphone o la tablet.  
**Lembre-se** que o modo *Bluetooth®* tem de estar ativado previamente no seu smartphone ou tablet.

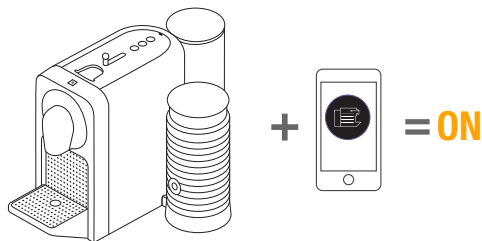

**Quando haya realizado la sincronización**, la luz de *Nespresso* parpadeará tres veces.

**Quando o emparelhamento estiver concluído**, a Luz *Nespresso* piscará 3 vezes.

## Funciones de conectividad / Funções de Conectividade

### ¿CUÁLES SON?

- Administración del almacenamiento de cápsulas
- Programación de la elaboración del café
- Elaborar ahora
- Notificaciones de mantenimiento
- Aviso de descalcificación
- Y otras funciones e información que se pueden ver a través de la aplicación

### DO QUE SE TRATA?

- Gestão de stock de cápsulas
- Programação da preparação do café
- Preparar Agora
- Notificações de manutenção
- Alerta de descalcificação
- E muito mais para ver através da Aplicação

# Contenido del paquete / Conteúdo da Embalagem

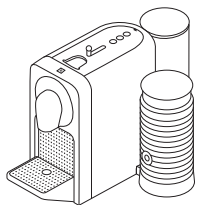

- 1 **Máquina de café** Prodigio&Milk  
**Máquina de café** Prodigio&Milk



- 2 **Cápsulas** Nespresso de muestra  
**Oferta** para degustação de cápsula Nespresso



- 3 **Carpeta** de bienvenida de Nespresso  
**Pasta** de Boas-vindas Nespresso

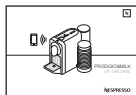

- 4 **Manual** de usuario  
**Manual** do Utilizador



- 5 **2x Tira para prueba** de dureza del agua, en el manual de usuario o en la guía de inicio rápido  
**Vara de 2x Teste de** Dureza da Água, no manual de utilizador e no guia rápido

# Prodigio&Milk

ES

PT

## MANUAL DE INSTRUCCIONES

Nespresso, un sistema exclusivo para crear siempre el Espresso perfecto, sin excepción. Todas las máquinas están equipadas con un sistema de extracción único que garantiza hasta 19 bares de presión. Cada parámetro ha sido calculado con gran precisión para garantizar que se extraigan todos los aromas, dar cuerpo al café y crear una crema excepcionalmente espesa y suave.

**⚠ ATENCIÓN:** cuando vea este símbolo, consulte las instrucciones de seguridad para evitar posibles daños o lesiones.

**i INFORMACIÓN:** cuando vea este símbolo, tenga en cuenta que también puede usar la aplicación para esta función. Consulte la aplicación para obtener más información.

**INFORMACIÓN:** cuando vea este símbolo, tenga en cuenta que también puede usar la aplicación para esta función. Consulte la aplicación para obtener más información.



## XN411 Especificaciones / XN411 Especificações

~ 220-240 V~, 50-60 Hz, 1700 W

**Pmax** 19 bar / 1.9 MPa.

**kg** ~ 4 kg

**L** 0.8 L

**cm** 21.84 cm 25.53 cm 37.4 cm

### MANUAL DE INSTRUÇÕES

Nespresso é um sistema exclusivo que cria o Espresso perfeito, de forma constante. Todas as máquinas Nespresso estão equipadas com um sistema de extração único que assegura uma pressão até 19 bar. Cada parâmetro foi calculado com grande precisão para garantir que todos os aromas podem ser extraídos, para dar corpo ao café e criar um creme excepcionalmente suave e encorpado.

**⚠ ATENÇÃO:** Quando vir este símbolo, consulte as precauções de segurança para evitar possíveis danos e lesões.

**ℹ INFORMACÃO:** Quando vir este símbolo, tenha em consideração os conselhos para a utilização correta e segura da sua máquina de café.

 **ℹ INFORMACÃO:** recordamos que quando vir este símbolo também pode utilizar a Aplicação para esta função. Consulte a Aplicação para obter mais informações.

## Contenido / Conteúdo

Nespresso Prodigio&Milk / Nespresso Prodigio&Milk	59
Descargar la aplicación / Obter a Aplicação	60
Sincronización / Emparelhamento	60
Funciones de conectividad / Funções de Conectividade	60
Contenido del paquete / Conteúdo da Embalagem	61
Prodigio&Milk / Prodigio&Milk	61-62
Especificaciones / Especificações	61
Instrucciones de seguridad / Precauções de Segurança	63-69
Descripción general de la máquina / Visão Geral da Máquina	70
Primer uso / Primeira utilização	71-72
Preparación de café normal / Preparação de Café Normal	73-74
Preparación de espuma de leche / Preparação de espuma de leite	75
Concepto de ahorro de energía / Conceito de Poupança de Energia	76
Programación del volumen de agua / Programar o Volume de Água	76
Restablecer los valores de fábrica / Repor as Definições de Origem	77
Vaciado del sistema / Esvaziamento do Sistema	77
Limpeza / Limpeza	78
Descalcificación / Descalcificação	79-81
Resolución de problemas / Resolução de Problemas	82-83
Resolución de problemas relacionados con la preparación de espuma de leche / Resolução de Problemas na Preparação de Espuma de Leite	84
Contactar con Club Nespresso / Contacte o Clube Nespresso	85
Residuos y protección del medio ambiente / Eliminação e Proteção Ambiental	85
Garantía limitada / Garantia Limitada	86



**⚠ ATENCIÓN:** las instrucciones de seguridad forman parte de la máquina. Léelas detenidamente antes de utilizar su nueva máquina por primera vez. Guárdelas donde pueda encontrarlas fácilmente para futuras consultas.

**⚠ ATENCIÓN:** cuando vea este símbolo, consulte las instrucciones de seguridad para evitar posibles lesiones o daños.

**i INFORMACIÓN:** cuando vea este símbolo, siga los consejos indicados para un uso correcto y seguro de la máquina.

- Esta máquina está destinada a la elaboración de bebidas

según indica el presente manual.

- No la utilice para usos distintos a los previstos.
- Esta máquina ha sido diseñada para usarse exclusivamente en interiores y en condiciones de temperatura no extremas.
- Proteja la máquina de la luz solar directa, del contacto prolongado con salpicaduras de agua y de la humedad.
- Este aparato es de uso exclusivamente doméstico. No ha sido diseñado para ser utilizado: en cocinas para empleados en tiendas, oficinas y otros lugares de trabajo; granjas; por clientes en hoteles, moteles y otros entornos residenciales; entornos de tipo «bed and breakfast».
- Esta máquina puede ser utilizada por niños a partir

de ocho años siempre que lo hagan bajo control y que hayan recibido instrucciones sobre cómo usar la máquina de forma segura y que sean plenamente conscientes de los posibles peligros derivados de su uso. Los niños no podrán llevar a cabo la limpieza y el mantenimiento de esta máquina a menos que sean mayores de ocho años y siempre bajo la supervisión de un adulto.

- Mantenga la máquina y el cable fuera del alcance de los niños menores de ocho años.
- Esta máquina puede ser utilizada por personas con discapacidades físicas, sensoriales o mentales o que no tengan experiencia o conocimientos suficientes, siempre que lo hagan bajo supervisión o hayan recibido

instrucciones sobre cómo usar la máquina de forma segura y sean conscientes de los posibles peligros.

- Los niños no deben utilizar el aparato como si fuera un juguete.
- El fabricante no asumirá ninguna responsabilidad y la garantía quedará anulada en caso de uso comercial o manipulación/utilización inadecuada de la máquina, así como por cualquier daño que resulte de su uso para otros propósitos, manejo incorrecto, reparación por parte de personal no cualificado o incumplimiento de las instrucciones.

**Evite el riesgo de descargas eléctricas mortales y de incendios.**

- En caso de emergencia:

## ES Instrucciones de seguridad

desenchufe inmediatamente de la toma de corriente.

- Enchufe la máquina únicamente a una toma de corriente adecuada, de fácil acceso y con toma de tierra. Asegúrese de que la tensión de red se corresponde con la indicada en la placa de especificaciones. El uso de una conexión incorrecta anulará la garantía.
- No introduzca el aparato en el lavavajillas y no lo sumerja en agua para limpiarlo. No moje la parte inferior del Aeroccino, ya que incluye la conexión eléctrica, pero sí puede lavar el interior del Aeroccino con detergente y enjuagarlo con agua tibia/caliente.
- Seque el Aeroccino con una toalla, un paño o un papel limpio y vuelva a montar todas las piezas.

- Si la parte inferior del Aeroccino estuviera húmeda, séquela antes de ponerla en contacto con la conexión eléctrica.

### **La máquina solo debe conectarse tras su instalación.**

- No tense el cable sobre bordes afilados, no lo fije ni lo deje colgar.
- Mantenga el cable apartado del calor y la humedad.
- En caso de que el cable de alimentación presente daños, deberá ser reemplazado por el fabricante, por el servicio técnico o por personal cualificado para evitar riesgos.
- Si el cable está deteriorado, no utilice la máquina. Envíe la máquina al Club *Nespresso* o a un representante autorizado de *Nespresso*.

- Si necesita un cable de prolongación, emplee únicamente uno cuyo conductor tenga una sección de como mínimo 1,5 mm<sup>2</sup> o que sea adecuado a la potencia especificada.
- Para evitar daños graves, jamás coloque la máquina encima o al lado de superficies calientes, como radiadores, fogones, hornos, hornillos de gas, llamas o similares.
- Colóquela siempre sobre una superficie horizontal, uniforme y estable. La superficie debe ser resistente al calor y a líquidos como agua, café, productos descalcificadores o similares.
- Desconecte la máquina de la red eléctrica cuando no vaya a utilizarla durante un largo periodo de tiempo.

Desconéctela extrayendo el enchufe sin tirar del cable, ya que este podría resultar dañado.

- Antes de realizar cualquier operación de mantenimiento o limpieza, desenchufe la máquina de la toma de corriente y deje que se enfríe.
- Nunca toque el cable con las manos mojadas.
- Nunca sumerja la máquina total ni parcialmente en agua u otro líquido.
- Nunca introduzca la máquina ni ninguna de sus partes en un lavavajillas.
- La combinación de agua y electricidad es peligrosa y puede provocar descargas eléctricas mortales.
- No abra la máquina, ya que podría recibir una descarga eléctrica.
- No introduzca ningún objeto



por las aberturas, ya que podría provocar un incendio o una descarga eléctrica.

- Utilice leche fría para obtener una espuma de mayor calidad.
- Utilice leche UHT (o, como mínimo, leche fresca pasteurizada).
- Limpie el aparato después de cada uso. Utilice detergente y enjuague con agua tibia/caliente. Para limpiar el Aeroccino, quite el sello de la tapadera y desmonte las varillas.
- Lave en el lavavajillas las piezas aptas para ello. En caso contrario, utilice un paño no abrasivo.

### **Evite posibles daños durante la utilización de la máquina.**

- Nunca desatienda la máquina mientras está funcionando.

- No utilice la máquina si presenta algún daño o no funciona correctamente. Desenchúfela inmediatamente de la toma de corriente. Póngase en contacto con el Club *Nespresso* o un representante autorizado de *Nespresso* para su examen, reparación o ajuste.
- Una máquina estropeada puede causar descargas eléctricas, quemaduras e incendios.
- Baje siempre la palanca completamente y nunca la levante durante su funcionamiento para evitar quemaduras.
- No coloque los dedos debajo de la salida del café, ya que podría sufrir quemaduras.
- No introduzca los dedos en el compartimento o el tubo de las cápsulas, ya que podría

sufrir lesiones.

- Puede salir agua alrededor de la cápsula si ésta no es perforada por las cuchillas y dañar la máquina.
- Nunca utilice una cápsula dañada o deformada. Si una cápsula queda atascada en el compartimento de las cápsulas, apague la máquina y desconéctela de la alimentación antes de realizar cualquier operación. Póngase en contacto con el Club *Nespresso* o con un representante autorizado *Nespresso*.
- Llene el depósito de agua solo con agua potable.
- Vacíe el depósito de agua si no va a usar la máquina durante un largo periodo de tiempo, como por ejemplo durante las vacaciones.
- Cambie el agua del depósito si

la máquina no se ha utilizado durante un fin de semana o un periodo de tiempo similar.

- No utilice la máquina sin la bandeja ni la rejilla antigoteo para evitar que se produzcan derrames sobre las superficies próximas.
- No utilice productos de limpieza agresivos ni disolventes. Use un paño húmedo y un producto de limpieza suave para limpiar la superficie de la máquina.
- Para limpiar la máquina utilice únicamente utensilios de limpieza limpios.
- Al desembalar la máquina, retire la película de plástico y deséchela.
- Esta máquina utiliza cápsulas de café *Nespresso* disponibles exclusivamente a través del Club *Nespresso* o de su representante autorizado

*Nespresso.*

- Todas las máquinas *Nespresso* se someten a estrictos controles. Las pruebas de fiabilidad se llevan a cabo en condiciones de funcionamiento reales sobre unidades seleccionadas de forma aleatoria. Por ello, algunas máquinas pueden presentar señales de un uso previo.
- *Nespresso* se reserva el derecho a cambiar las instrucciones sin previo aviso.
- Esta máquina contiene imanes.

## Descalcificación

- El uso correcto del producto descalcificador *Nespresso* ayuda a garantizar un funcionamiento correcto de su máquina durante su vida útil, lo que hará que su café sea tan perfecto como el primer día.

- Descalcifique las máquinas de café y de café con leche de acuerdo con las recomendaciones del manual de usuario o según los avisos específicos.

**CONSERVE ESTAS INSTRUCCIONES**  
**Entregúeselas a cualquier posible futuro usuario.**  
**Este manual de instrucciones también está disponible en formato PDF en [nespresso.com](http://nespresso.com)**



**⚠ ATENÇÃO: As precauções de segurança fazem parte da máquina de café. Leia atentamente estas instruções antes de utilizar a sua nova máquina de café *Nespresso* pela primeira vez. Guarde estas instruções num local onde possam ser facilmente localizadas para consulta.**

**⚠ ATENÇÃO: Quando vir este símbolo, consulte as precauções de segurança para evitar possíveis danos e lesões.**

**ℹ INFORMACÃO: Quando vir este símbolo, tenha em consideração os conselhos para a utilização correta e segura da sua máquina de café.**

- O aparelho destina-se à preparação de bebidas segundo as instruções apresentadas.
- Não utilize o aparelho para outros fins que não os previstos.
- Este aparelho foi concebido apenas para utilização no interior e em condições de temperatura não extrema.
- Proteja o aparelho dos efeitos da luz solar direta, do contacto prolongado com salpicos de água e da humidade.
- Este é um aparelho de uso exclusivamente doméstico. Não se destina a ser utilizado em: áreas de cozinha para funcionários em lojas, escritórios ou noutros locais de trabalho; quintas; por clientes em hotéis, motéis e outros tipos de alojamento;

- em pousadas ou hospedarias.
- Este aparelho pode ser utilizado por crianças com pelo menos 8 anos de idade, desde que sejam supervisionadas e tenham recebido instruções acerca de como utilizar o aparelho com segurança e estejam plenamente conscientes dos perigos envolvidos. A limpeza e a manutenção do aparelho pelo utilizador não devem ser realizadas por crianças com menos de 8 anos, e devem ser supervisionadas por um adulto.
  - Mantenha o aparelho e o seu cabo de alimentação fora do alcance de crianças com idade inferior a 8 anos de idade.
  - Este aparelho pode ser utilizado por pessoas com capacidades físicas, sensoriais ou mentais

reduzidas, ou cuja experiência ou conhecimento não seja suficiente, desde que sejam supervisionadas ou tenham recebido instruções para utilizar o aparelho com segurança e compreendam os perigos.

- As crianças não devem utilizar o dispositivo como um brinquedo.
- O fabricante não aceita qualquer responsabilidade e a garantia não será aplicável para qualquer utilização comercial, manipulação ou utilização inadequada do aparelho, qualquer dano decorrente da utilização para outros fins, funcionamento defeituoso, reparação por não profissionais ou não cumprimento das instruções.

### **Evite o risco de choque elétrico fatal e incêndio.**

- Em caso de uma emergência: retire imediatamente a ficha da tomada elétrica.
- Ligue o aparelho apenas a ligações com terra adequadas e facilmente acessíveis. Verifique se a tensão da corrente elétrica coincide com a indicada na placa de classificação. A utilização de ligações erradas implica a anulação da garantia.
- Não coloque na máquina de lavar louça e não mergulhe na água para fins limpeza, não molhe a parte inferior do Aeroccino que contém a ficha elétrica, mas limpe o interior do Aeroccino com o detergente e enxague com água morna / quente.

- Seque todo o Aeroccino com uma toalha, um pano ou um papel fresco e limpo e volte a montar todas as peças.
- Se a parte inferior da Aeroccino estiver molhada, seque-a antes de colocá-la de volta em contacto com a ficha.

### **O aparelho só deve ser ligado após a instalação.**

- Não puxe o cabo sobre arestas cortantes, não o aperte nem permita que fique suspenso.
- Mantenha o cabo afastado do calor e da humidade.
- Se o cabo de alimentação estiver danificado, deve ser substituído pelo fabricante, pelo agente autorizado ou por pessoal qualificado, a fim de evitar todos os riscos.
- Se o cabo estiver danificado,

## PT Precauções de Segurança

- não utilize o aparelho. Leve o aparelho ao Clube *Nespresso* ou a um representante autorizado *Nespresso*.
- Se for necessário um cabo de extensão, utilize apenas um cabo com ligação à terra e com um corte transversal do condutor de pelo menos 1,5 mm<sup>2</sup> ou potência de entrada correspondente.
  - Para evitar perigo devido a danos, nunca coloque o aparelho sobre ou ao lado de superfícies quentes, tais como radiadores, fogões, fornos, bicos de gás, chamas ou locais semelhantes.
  - Coloque-o sempre numa superfície horizontal, estável e uniforme. A superfície deve ser resistente ao calor e a líquidos, como a água, café, descalcificante ou líquidos idênticos.
  - Desligue o aparelho da tomada quando não estiver em utilização durante um longo período. Desligue o aparelho retirando a ficha e não puxando o próprio fio, caso contrário o cabo pode ficar danificado.
  - Antes de proceder à limpeza ou à manutenção, retire a ficha da tomada de alimentação e deixe o aparelho arrefecer.
  - Nunca toque no cabo com as mãos molhadas.
  - Nunca mergulhe o aparelho ou parte dele em água ou outro líquido.
  - Nunca coloque o aparelho ou parte dele numa máquina de lavar louça.
  - A eletricidade e a água juntas são perigosas e podem levar a choques elétricos fatais.
  - Não abra o aparelho. Perigo de alta tensão!
  - Não coloque nada sobre as aberturas. Fazê-lo pode causar um incêndio ou choque elétrico!
  - Utilize leite frio para uma espuma de melhor qualidade.
  - Utilize leite UHT (ou pasteurizado fresco mínimo).
  - Limpe após cada preparação. Use detergente e enxague com água morna/quente. Para os Aeroccinos, retire o selo da tampa e remova o batedor.
  - Utilize a máquina de lavar louça para os componentes laváveis à máquina. Caso contrário, utilize um pano não abrasivo.
- Evite possíveis danos durante a utilização do aparelho.**
- Nunca deixe o aparelho sem vigilância durante o funcionamento.
  - Não utilize o aparelho se este estiver danificado ou se não funcionar corretamente. Retire imediatamente a ficha da tomada elétrica. Contacte o Clube *Nespresso* ou o representante autorizado *Nespresso* para avaliação, reparação ou afinação.
  - Um aparelho danificado pode causar choques elétricos, queimaduras e incêndio.
  - Feche sempre o slider da máquina por completo e nunca o abra durante o funcionamento. Podem ocorrer queimaduras.
  - Não coloque os dedos sob a saída de extração do café, corre o risco de queimaduras.
  - Não coloque os dedos no compartimento das cápsulas

ou no eixo da cápsula. Perigo de fermento!

- A água pode fluir em torno de uma cápsula se esta não for perfurada pelas lâminas e danificar o aparelho.
- Nunca utilize uma cápsula danificada ou deformada. Se uma cápsula estiver bloqueada no compartimento das cápsulas, desligue a máquina e retire a ficha da tomada elétrica antes de qualquer operação. Contacte o Clube *Nespresso* ou o representante autorizado *Nespresso*.
- Encha o depósito de água com água potável.
- Esvazie o depósito de água se a máquina de café não for utilizada durante um longo período de tempo (férias, etc.).
- Substitua a água do depósito

de água antes de utilizar novamente a máquina de café depois de um fim-de-semana ou outro período de inatividade semelhante.

- Não utilize o aparelho sem o tabuleiro de gotejamento e a grelha para evitar o derramamento de qualquer líquido nas superfícies circundantes.
- Não utilize produtos de limpeza fortes ou solventes. Utilize um pano húmido e detergente suave para limpar a superfície do aparelho.
- Para limpar a máquina utilize apenas artigos de limpeza limpos.
- Quando retirar a máquina da embalagem, remova a película e elimine-a.
- Este aparelho foi concebido para as cápsulas de café *Nespresso* disponíveis

exclusivamente através do Clube *Nespresso* ou do seu representante autorizado *Nespresso*.

- Todas as máquinas *Nespresso* são submetidas a rigorosos testes de controlo de qualidade. São ainda efetuados testes de fiabilidade em condições reais de funcionamento em máquinas selecionadas aleatoriamente. Deste modo, podem ser detetados sinais de utilização anterior da máquina.
- A *Nespresso* reserva-se o direito de alterar as instruções sem aviso prévio.
- Esta máquina contém ímanes.

### Descalcificação

- descalcificante *Nespresso*, quando utilizado

corretamente, ajuda a assegurar o correto funcionamento da sua máquina ao longo da vida útil e que a sua experiência de café seja tão perfeita como no primeiro dia.

- Para as máquinas de café e café e leite, descalcifique de acordo com as recomendações do manual do utilizador ou alertas específicos.

**GUARDE ESTAS INSTRUÇÕES Entregue-as a qualquer utilizador subsequente. Este manual de instruções também está disponível em formato PDF em [nespresso.com](https://www.nespresso.com)**

ES

# Descripción general de la máquina / Visão Geral da Máquina

PT

Luz de mantenimiento: depósito de agua vacío, contenedor de cápsulas fuera de la máquina o lleno, necesario \*descalcificar  
Luz de Manutenção: depósito de água vazio, recipiente de cápsulas fora ou cheio, necessita de ser feita \*descalcificação

Botones de café (Ristretto, Espresso y Lungo)  
Botões do Café (Ristretto, Espresso e Lungo)

Deslizador para la inserción de cápsulas  
Slider da Máquina para Inserção da Cápsula

\*Luz Nespresso: administración del almacenamiento de cápsulas  
\*Luz Nespresso: gestão de stock de cápsulas

Soporte para tazas y rejilla antigoteo ajustables  
Suporte de Chávenas Ajustável e Grelha de Gotejamento

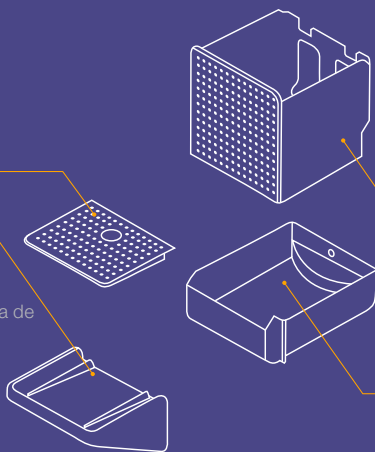

Contenedor de cápsulas usadas y bandeja antigoteo  
Recipiente de Cápsulas Usadas e Tabuleiro de Gotejamento

Salida del café  
Saída de Extração de Café

Depósito de agua y tapa  
Depósito de Água e Tampa

Depósito de agua ajustable y brazo espumador  
Depósito de Água Ajustável e Braço do Espumador de Leite

Mezclador (para leche caliente)  
Misturador (para o leite quente)

Batidor del espumador (para espuma de leche)  
Mola de Espumar (para espuma de leite)

Tapadera  
Tampa

Sello  
Selo

Espumador de leche Aeroccino  
Espumador de Leite Aeroccino

Botón de inicio/parada  
Botão do Iniciar/Parar

\*Solo disponible con equipos en red / \*Apenas disponível numa máquina com conectividade

# Primer uso / Primeira Utilização

ES

PT

- i** **Lea las instrucciones de seguridad** antes de nada para evitar riesgos de descargas eléctricas mortales e incendios.  
**Em primeiro lugar**, leia as precauções de segurança para evitar riscos de choque elétrico fatal e incêndio.

- 1 Elija la posición** para el depósito de agua.

**Escolha a posição** para o depósito de água.

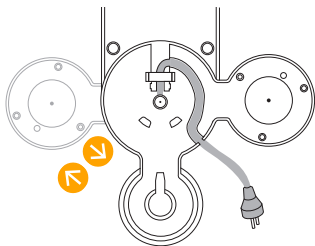

- 2 Desmonte** el Aeroccino, el depósito de agua y el contenedor de cápsulas usadas para lavarlos.

**Retire** o Aeroccino, o depósito de água e o recipiente de cápsulas usadas para limpá-los.

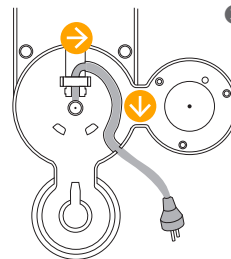

- 3 Inserte el cable sobrante** en la guía situada debajo del espacio para el depósito del agua, a derecha o a izquierda, en función de la posición elegida para el depósito de agua. Compruebe que la máquina está vertical.

**Ajuste o comprimento do cabo** e guarde o excesso sob a máquina. Insira o cabo restante no guia sob o encaixe esquerdo ou direito do depósito de água, dependendo da posição escolhida para o depósito de água. Certifique-se de que a máquina está na posição vertical.

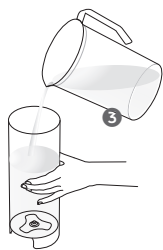

- 4 Enjuague el depósito de agua** antes de llenarlo de agua potable.

**Enxague o depósito de água** antes de encher com água potável.

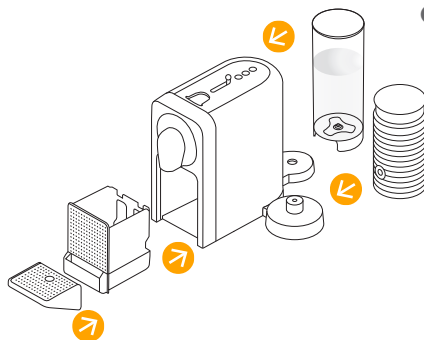

- 5 Coloque el depósito de agua**, la bandeja antigoteo, el Aeroccino y el contenedor de cápsulas usadas en su sitio. Para su seguridad, haga funcionar la máquina siempre con la bandeja antigoteo y el contenedor de cápsulas usadas en su sitio.

**Coloque o depósito de água**, insira o tabuleiro de gotejamento, o Aeroccino e o recipiente de cápsulas usadas em posição. Para sua segurança, utilize a máquina apenas com o tabuleiro de gotejamento e o recipiente de cápsulas usadas em posição.

- 6 Enchufe la máquina a la red.**

**Ligue a máquina** à rede elétrica.

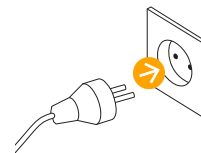

# Primer uso / Primeira Utilização

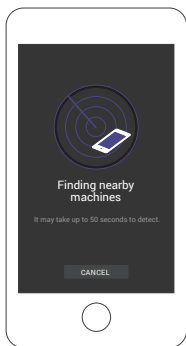

- 7 Para conectar su máquina**, siga las instrucciones de los apartados "Consiga la aplicación" y "Sincronización" de la página 60. Solo se pueden conectar varios dispositivos a la máquina Prodigio&Milk si se utiliza un número de Socio del Club único. Para sincronizar estos dispositivos adicionales, siga las mismas instrucciones que se describen en las secciones "Descargar la aplicación" y "Sincronización" de la página 60.

**Para conectar a sua máquina**, por favor, siga as instruções nas secções «Obter a Aplicação» e «Emparelhamento» na página 60. Podem ser ligados à sua máquina Prodigio&Milk vários dispositivos somente se utilizar um número único de membro do clube. Para emparelhar esses dispositivos adicionais, por favor, siga as mesmas instruções que estão nas secções «Obter a Aplicação» e «Emparelhamento» na página 60.

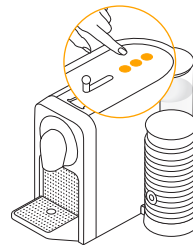

- 8 Encienda la máquina** pulsando cualquier botón de café o abriendo el deslizador. Tardará unos 25 segundos en calentarse. Luces fijas: la máquina está lista.

**Ligue a máquina** pressionando qualquer botão de café ou abrindo o slider da máquina. As luzes vão piscar. O aquecimento leva aproximadamente 25 segundos. Luzes constantes: a máquina está pronta.

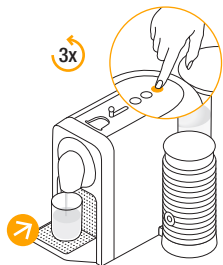

- 9 Antes de preparar el café**, no olvide enjuagar la máquina:
1. Colocando el contenedor debajo de la salida del café.
  2. Cerrando el deslizador y pulsando el botón Lungo para enjuagar la máquina.
  3. Repetir estos pasos tres veces.

**Antes de fazer qualquer café**, certifique-se de enxaguar a máquina:

1. Colocando um recipiente sob a saída de extração de café.
2. Fechando o slider da máquina e pressionando o botão Lungo para lavar a máquina.
3. Repita três vezes.

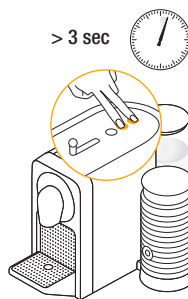

- 10 Para apagar la máquina**, compruebe que los tres botones de café están encendidos. Mantenga pulsado los botones Lungo y Espresso simultáneamente durante 3 segundos.

**Para desligar a máquina**, certifique-se de que todos os 3 botões de café estão Ligados. Pressione e mantenha os botões Lungo e Espresso simultaneamente durante 3 segundos.





# Preparación de café normal / Preparação de Café Normal

ES

PT

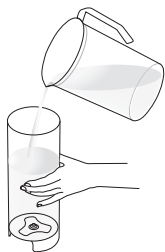

- 1 Llene siempre el depósito de agua** con agua.

**Encha o depósito de água** com água potável.

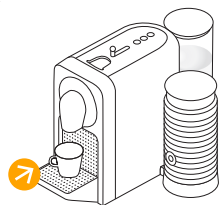

- 2 Coloque una taza** debajo de la salida del café.

**Coloque uma chávena** sob a saída de extração de café.

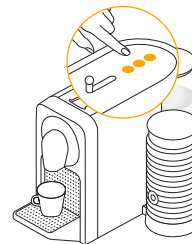

- 3 Encienda la máquina** pulsando cualquier botón de café o abriendo el deslizador. Las luces parpadearán. Tardará unos 25 segundos en calentarse. Luces fijas: está lista.

**Ligue a máquina** pressionando qualquer botão de café ou abrindo o slider da máquina. As luzes vão piscar. A aquecer durante cerca de 25 segundos. Luces constantes: pronta.

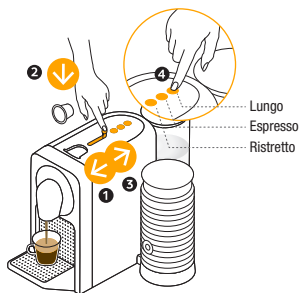

- 4 Abra el deslizador,** inserte una cápsula y ciérrelo.

Ristretto (25 ml)

Espresso (40 ml)

Lungo (110 ml)

Puede seleccionar el botón de café que desee, pulsándolo, aunque la máquina esté todavía calentándose. El botón de café seleccionado parpadeará y se quedará fijo cuando la máquina esté lista para preparar el café. Entonces se verterá el café.

Para garantizar las condiciones de higiene, se recomienda no reutilizar una cápsula ya utilizada.

**Abra o slider da máquina,** insira uma cápsula e feche o slider da máquina.

Ristretto (25 ml)

Espresso (40 ml)

Lungo (110 ml)

Pode seleccionar o botão de café desejado, bastando pressioná-lo, mesmo enquanto a máquina ainda está a aquecer. O botão selecionado do café piscará e deixa de piscar quando a máquina está pronta para preparar o café. O café irá correr.

Recomendamos que para garantir condições de higiene não sejam reutilizadas cápsulas.



# Preparación de café normal / Preparação de Café Normal

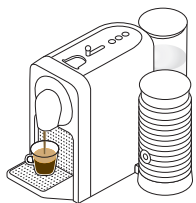

- 5 La preparación** se detendrá automáticamente. La cápsula se expulsará automáticamente.

**A preparação** irá parar automaticamente. A cápsula será ejetada automaticamente.

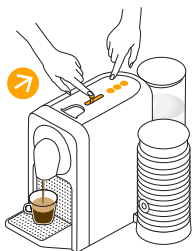

- 6 Para detener el flujo de café,** presione el botón del café seleccionado o mueva ligeramente el deslizador hacia la parte trasera de la máquina hasta que el flujo de café se detenga. En este caso, no se puede servir un café largo manualmente.

**Para parar o fluxo do café,** pressione o botão de café selecionado ou mova levemente a porta deslizante. Poderá não ser possível encher manualmente neste caso.

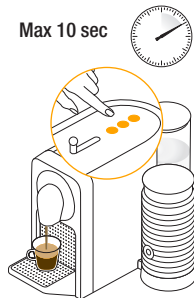

- 7 Para llenar el café hasta arriba manualmente,** toque cualquiera de los botones de café en los 10 segundos posteriores a la preparación del café.

**Para encher manualmente** o seu café, toque em qualquer um dos botões de café no prazo de 10 segundos após o final da preparação.



- 8 Para cambiar el tamaño de taza deseado** durante la elaboración, seleccione el botón de café nuevo deseado. La máquina se detendrá inmediatamente si el volumen de café extraído es mayor que el tamaño de café nuevo deseado.

**Para alterar o tamanho da chávena selecionada** durante a preparação, seleccione o novo botão de café deseado. A máquina irá parar imediatamente se o volume de café extraído for maior do que o novo tamanho de café deseado.

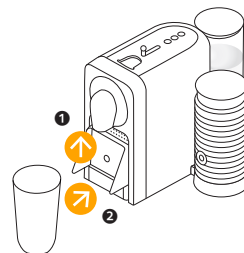

- 9 Para insertar un vaso** para recetas con leche, levante el soporte para tazas.

**Para colocar** um copo de receitas de leite, levante o suporte da chávena.

# Preparación de espuma de leche / Preparação de Espuma de Leite

ES

PT

**i** **Utilice** el Aeroccino exclusivamente con la base que se suministra.  
**Utilize** o Aeroccino apenas com a base fornecida.

**i** **CONSEJO:** Para preparar una espuma de leche perfecta, utilice leche entera o semidesnatada a la temperatura del frigorífico (entre 4 y 6 °C). / **SUGESTÃO** Para espuma de leite perfeita, utilize leite gordo ou meio-gordo à temperatura de refrigeração (cerca de 4-6 °C)

**⚠ ATENCIÓN:** No coloque el Aeroccino en el lavavajillas. Peligro de descarga eléctrica e incendio. Asegúrese de que la parte inferior del espumador de leche está seca.

**AVISO:** Não coloque o Aeroccino na máquina de lavar louça. Risco de choque elétrico e de incêndio! Certifique-se de que a parte de baixo do espumador de leite está seca.

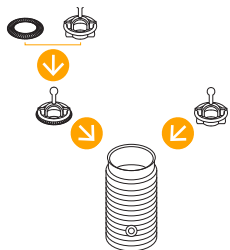

**1** **Acople** el batidor que corresponda.

**Junte** o batedor necessário.

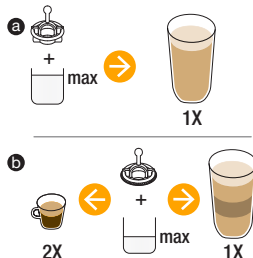

**2** **Llene la jarra de leche hasta** uno de los dos indicadores de nivel "máx":

- El indicador de nivel "leche máx" superior (230 ml) es para las preparaciones de leche caliente.
- El indicador de nivel "espuma máx" inferior (110 ml) es para las preparaciones de espuma de leche.

**Encha o espumador de leite até** um ou dois indicadores de nível «máximo»:

- O indicador de nível de «leite máximo» mais alto (230 ml) é para preparações de leite quente.
- O indicador de nível de «espuma máxima» mais baixo (110 ml) é para preparações de espuma de leite.

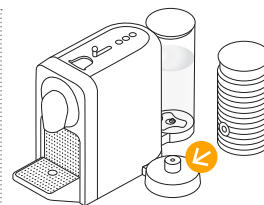

**3** **Cierre el Aeroccino** con su tapadera y colóquelo sobre la base.

**Feche o Aeroccino** com a tampa e coloque-o na base.

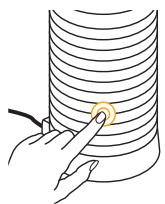

**4** **Para una preparación caliente**, pulse brevemente el botón de inicio.  
- El botón se iluminará con una luz roja.  
El proceso dura aproximadamente 70-80 segundos.

**Para una preparación fría**, mantenga pulsado el botón durante aproximadamente 2 segundos.  
- El botón se iluminará con una luz azul.  
El proceso dura aproximadamente 60 segundos.

**Para uma preparação quente**, pressione momentaneamente o botão para começar.  
- O botão acende a luz vermelha.  
Leva aprox. 70-80 seg.

**Para espuma de leite frío**, mantenga o botão pressionado durante cerca de 2 segundos.  
- O botão acende a luz azul.  
Leva aprox. 60 seg.

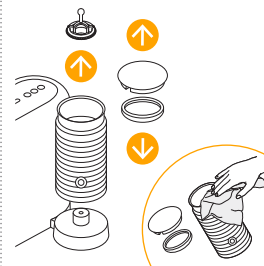

**5** **Limpe después de cada preparación.**

Utilice exclusivamente un paño no abrasivo, nunca un cepillo. La jarra es resistente al agua. No la coloque en el lavavajillas.

**Limpe após cada preparação.**

Utilize apenas panos não abrasivos, nunca utilize uma escova. O jarro é impermeável. Não coloque na máquina de lavar louça.

# Concepto de ahorro de energía/ Conceito de Poupança de Energia

< 9 min

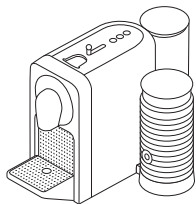

- 1 Modo de apagado automático:** la máquina se apagará automáticamente después de 9 minutos desde el último uso.

**Modo DESLIGADO automático:** a máquina voltará para o modo Desligado automáticamente após 9 minutos de não utilização.

> 3 sec

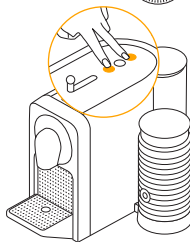

- 2 Para cambiar el modo de apagado automático de 9 a 30 minutos:**
- Compruebe que la máquina está apagada.
  - Mantenga pulsado los botones Lungo y Ristretto simultáneamente durante más de 3 segundos.
  - El botón Espresso parpadea tres veces como confirmación.

Para volver a la opción de 9 minutos, repita el mismo proceso. El botón Espresso parpadea una vez para confirmar.

**Para alterar o modo DESLIGADO automático de 9 para 30 minutos:**

- Certifique-se de que a máquina está Desligada.
- Pressione e mantenha os botões Lungo e Ristretto durante mais de 3 segundos.
- O botão Espresso pisca 3 vezes para confirmação.

Para revertir para 9 minutos, repita o mesmo procedimento. O botão Espresso pisca uma vez para confirmação.

# Programación del volumen de agua/ Programar o Volume de Água

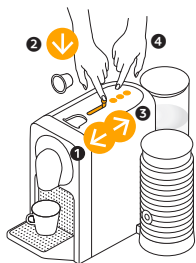

- 1 Todos los botones de café se pueden programar.**

1. Botón Ristretto: de 15 a 30 ml.
2. Botón Espresso: de 30 a 70 ml.
3. Botón Lungo: de 70 a 130 ml.

- - Compruebe que la máquina está encendida
- Abra el deslizador e insira una cápsula.
  - Cierre el deslizador.
  - Mantenga pulsado el botón de café seleccionado.
  - Suelte el botón cuando haya alcanzado el volumen deseado.
  - Los tres botones del café parpadean como confirmación.
  - El volumen de agua seleccionado se memoriza asociado al botón utilizado durante la programación.

**Qualquer botão de café pode ser programado.**

1. Botão Ristretto: de 15 a 30 ml.
2. Botão Espresso: de 30 a 70 ml.
3. Botão Lungo: de 70 a 130 ml.

- - Certifique-se de que a máquina está Ligada
- Abra o slider da máquina e insira uma cápsula.
  - Feche o slider da máquina.
  - Pressione e mantenha o botão de café seleccionado.
  - Solte o botão quando o volume desejado for alcançado.
  - O 3 botões do café piscam para confirmar.
  - O volume de água está agora armazenado para o botão usado durante a programação.



## Restablecer los valores de fábrica/ Repôr as Definições de Origem

Min 5 sec



**Al restablecer los valores de fábrica**, se cancela la sincronización, se restablece la administración de almacenamiento de cápsulas y el aviso de descalcificación.

**Quando repostas as definições de origem**, tal cancelará o emparelhamento, restaurará a gestão de stock de cápsulas e o alerta de descalcificação.

### 1 Los valores de fábrica son:

- Botones de café Lungo, Espresso y Ristretto 110 ml, 40 ml, 25 ml.
- Modo de apagado automático después de 9 minutos
- La dureza del agua establecida por defecto es dura, lo que corresponde a alrededor de 1.000 tazas Espresso.

### Para restablecer los valores en la máquina:

1. Compruebe que la máquina está apagada.
2. Mantenga pulsados los botones Espresso y Lungo simultáneamente durante al menos 5 segundos.

Todos los botones de café y LED's parpadearan una vez para confirmación. Para cancelar la sincronización de la máquina, consulte la sección "Resolución de problemas".

### As definições de origem são:

- Botões de café Lungo, Espresso, Ristretto de 110 ml, 40 ml, 25 ml.
- Modo automático Desligado após 9 minutos.
- A dureza da água é predefinida como dura, o que corresponde a cerca de 1 000 chávemas Espresso.

### Para fazê-lo através da sua máquina:

1. Certifique-se de que a máquina está Desligada.
2. Pressione e mantenha ao mesmo tempo os botões Espresso e Lungo durante pelo menos 5 segundos.

Quando estiver confirmado todas as luzes dos botões de café irão piscar. Para desemparelhar a sua máquina, por favor consulte a secção «Resolução de Problemas».

## Vaciado del sistema antes de un período en el que no se utilizará o para protección contra escarcha/ Esvaziar o sistema antes de um período de não utilização ou para proteção contra congelação



**¡Recuerde!** La máquina se queda bloqueada durante 10 minutos después de ser vaciada.  
**Tenha em atenção que** a máquina permanece bloqueada durante 10 minutos após o esvaziamento!

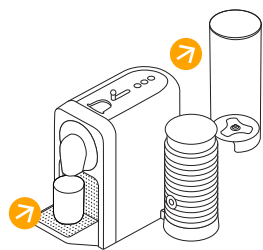

- 1 **Extraiga el depósito del agua.** Coloque un contenedor debajo de la salida del café.

**Retire o depósito de água.** Coloque um recipiente debaixo da saída de extração de café.

> 6 sec

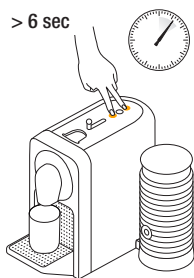

- 2 **Compruebe que la máquina está encendida**, mantenga pulsados los botones Ristretto y Lungo simultáneamente durante al menos 6 segundos.

**Certifique-se de que a máquina está Ligada**, pressione e mantenha ao mesmo tempo os botões Ristretto e Lungo durante pelo menos 6 segundos.



- 3 **Los botones de café Ristretto y Lungo parpadearán** para confirmación. Seguidamente, cierre el deslizador para iniciar el procedimiento. Si ya estuviera cerrado el deslizador, el proceso de vaciado comenzaría automáticamente. Cuando termine el procedimiento, limpie la bandeja antigoteo y el soporte para tazas. La máquina cambia automáticamente a modo de apagado cuando está vacía.

**Os botões de café Ristretto e Lungo piscarão** para confirmação. Em seguida, feche o slider da máquina para iniciar o procedimento. Se o slider da máquina já estiver fechado, o processo de esvaziamento começa automaticamente. Quando o procedimento estiver terminado, limpe o tabuleiro de gotejamento e o suporte da chávema. Quando vazia, a máquina volta ao modo Desligado automaticamente.

**i** Para garantizar unas condiciones higiénicas, se recomienda vaciar y limpiar el contenedor de cápsulas usadas todos los días.  
**Para garantir condições de higiene,** recomenda-se vivamente o esvaziamento e limpeza diários do recipiente de cápsulas usadas.

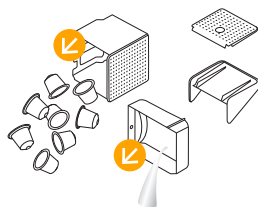

**1 Vacíe la bandeja antigoteo** y el contenedor de cápsulas usadas todos los días. Retire la bandeja y el depósito de agua y límpielos con un detergente y agua caliente o templada.

**Esvazie o tabuleiro de gotejamento** e o recipiente de cápsulas usadas diariamente. Remova também a grelha e o depósito da água, limpe com detergente sem odor e enxague água quente/morna.

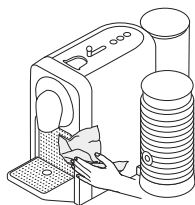

**2 Seque** todas las piezas del depósito de agua con un trapo húmedo limpio y vuelva a montar todas las piezas. Limpie la salida de café y el interior de la máquina con regularidad utilizando un paño húmedo.

**Seque todas** peças do depósito da água com uma toalha, papel e volte a montar todas as peças. Limpe regularmente a saída de extração de café e o interior da máquina com um pano húmido.



**3 Nunca sumerja** la máquina total ni parcialmente en agua u otro líquido.

**Nunca mergulhe** o aparelho ou parte dele na água ou qualquer outro líquido.

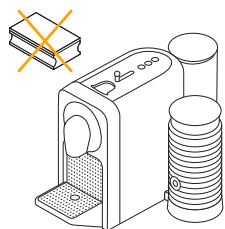

**4 No utilice** ningún disolvente, estropajo o detergente en crema fuerte o abrasivo. No ponga la máquina en el lavavajillas.

**Não use** nenhum solvente, esponja ou creme de limpeza forte ou abrasivo. Não coloque na máquina de lavar louça.



# Descalcificación / Descalcificação

ES

PT



**Duración** aproximada: 15 minutos.

**Duração** aproximada de 15 minutos.



**Lea las instrucciones de seguridad** incluidas en el paquete de descalcificación y consulte la tabla de frecuencia de uso. La solución descalcificadora puede ser nociva. Evite el contacto con los ojos, la piel y superficies. Nunca use ningún producto que no sea el kit descalcificador de *Nespresso* disponible en el Club *Nespresso* para evitar daños en la máquina. En la tabla siguiente se indica la frecuencia de descalcificación necesaria para el óptimo rendimiento de la máquina, en función de la dureza del agua. Si tiene alguna otra pregunta en relación con la descalcificación, póngase en contacto con el Club *Nespresso*.

**Leia as precauções de segurança** no pacote do descalcificação e consulte a tabela para a frequência de utilização. A solução de descalcificação pode ser prejudicial. Evite o contacto com os olhos, a pele e as superfícies. Nunca utilize qualquer outro produto além do kit de descalcificação *Nespresso* disponível no Clube *Nespresso* para evitar danos na sua máquina. A tabela abaixo indica a frequência de descalcificação necessária para obter o melhor desempenho da sua máquina, com base na dureza da água. Para qualquer dúvida adicional que possa ter em relação à descalcificação, por favor contacte o Clube *Nespresso*.



# Descalcificación / Descalcificação

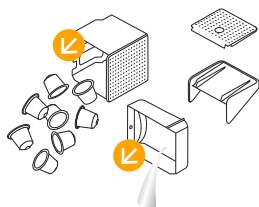

**1 Vacíe la bandeja antigoteo** y el contenedor de cápsulas usadas.

**Esvazie o tabuleiro de gotejamento** e o recipiente de cápsulas usadas.

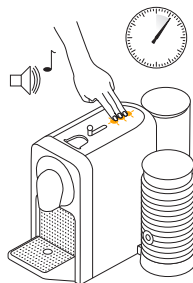

**2 Para iniciar el modo de descalcificación**, compruebe que la máquina está encendida, mantenga pulsados los tres botones de café durante 6 segundos hasta que oiga un pitido de confirmación. Los tres botones comenzarán a parpadear (parpadearán hasta que salga de este modo).

**Para entrar no modo do descalcificação**, certifique-se de que a máquina está LIGADA, pressione e mantenha os 3 botões do café durante 6 segundos até à confirmação com um sinal acústico. Os 3 botões começarão piscar (os botões piscarão até à saída deste modo).

**i Información:** La luz de mantenimiento está encendida durante el proceso de descalcificación  
**Informação:** A luz de manutenção está Ligada durante o processo de descalcificação.

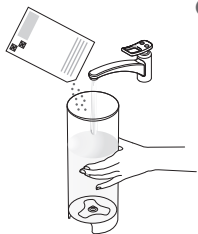

**3 Llène el depósito de agua** con una unidad de líquido descalcificador de *Nespresso* y añada 0,5 l de agua.

**Encha o depósito de água com** 1 unidade de líquido de descalcificação *Nespresso* e adicione 0,5 L de água

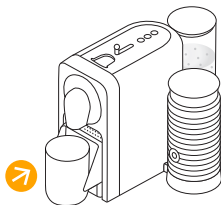

**4 Coloque un contenedor** (volumen mínimo: 0,8 l) debajo de la salida de café.

**Coloque um recipiente** (volume mínimo: 0,8 L), sob a saída de extração de café.



**5 Compruebe que el deslizador está cerrado** y pulse cualquier botón de café para comenzar el ciclo de descalcificación. La bomba se pondrá en marcha. La máquina se detendrá automáticamente cuando el depósito de agua esté vacío.

**Certifique-se de que o slider da máquina está fechado** e pressione qualquer botão de café para começar o ciclo de descalcificação, a bomba irá funcionar. A máquina parará automaticamente quando o depósito de água estiver vazio.



- 6** Vuelva a llenar el depósito de agua con agua potable.

**Encha novamente o depósito de água** com o agente de descalcificação usado (já passado na máquina), recolhido no recipiente.

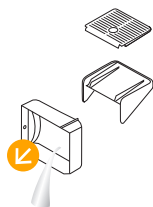

- 7** Vaciar la bandeja antigoteo.

**Esvazie o tabuleiro de gotejamento.**

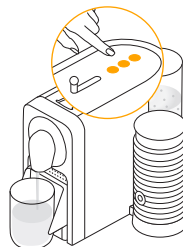

- 8** Pulse cualquier botón para comenzar la descalcificación una segunda vez. La máquina se detendrá automáticamente cuando el depósito de agua esté vacío. Vacíe y enjuague meticulosamente el depósito de agua, la bandeja antigoteo y el soporte para tazas para evitar que queden residuos.

**Pressione qualquer botão para começar** a descalcificação uma segunda vez. A máquina parará automaticamente quando o depósito de água estiver vazio. Esvazie e lave o depósito de água, o tabuleiro de gotejamento e o suporte de chávenas cuidadosamente para evitar qualquer resíduo.

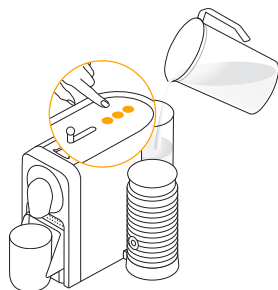

- 9** Vuelva a llenar el depósito de agua con agua potable. Pulse cualquier botón para comenzar a enjuagar la máquina. La bomba se pondrá en marcha. La máquina se detendrá automáticamente cuando el depósito de agua esté vacío. Repita este proceso dos veces.







**Encha novamente o depósito de água** com água potável. Pressione qualquer botão para iniciar a lavagem da máquina, a bomba irá funcionar. A máquina parará automaticamente quando o depósito de água estiver vazio. Repita isso duas vezes.



- 10** Para salir del modo de descalcificación, mantenga pulsados los tres botones durante 6 segundos hasta que oiga un pitido de confirmación. La máquina está preparada para ser utilizada.

**Para sair do modo de descalcificação**, pressione e mantenha os 3 botões durante 6 segundos até à confirmação com um sinal acústico. A máquina está agora pronta para utilização.

#### Dureza del agua:\*/ Dureza da água:\*

	App.	fH	dH	Descalcificar después:*/ Descalcificação após:*	CaCO <sub>3</sub>	 (40 ml)
	Nivel 0	<5	<3	< 50 mg/l	4000	
	Nivel 1	>7	>4	> 70 mg/l	3000	
	Nivel 2	>13	>7	> 130 mg/l	2000	
	Nivel 3	>25	>14	> 250 mg/l	1500	
	Nivel 4	>38	>21	> 380 mg/l	1000	

fH Grado francés  
Grau francês

dH Grado alemán  
Grau alemán

CaCO<sub>3</sub> Carbonato cálcico  
Carbonato de Cálcio

\*En la aplicación, se puede ajustar la dureza del agua en cualquier momento desde "Estado del agua".

\*Na Aplicação, a dureza da água pode ser ajustada em qualquer momento, em «Estado da água».

 **En la aplicación y** en [www.nespresso.com](http://www.nespresso.com) hay vídeos disponibles. Vaya a la sección "Servicios".

<b>No se ha podido completar la sincronización.</b>	<ul style="list-style-type: none"> <li>- Compruebe que la opción de <i>Bluetooth®</i> está activa en el smartphone o en la tablet.</li> <li>- Compruebe la compatibilidad de su smartphone o tablet con la máquina (véase la página 59).</li> </ul>	<ul style="list-style-type: none"> <li>- Compruebe que el smartphone o la tablet están situados cerca de la máquina durante el proceso de sincronización.</li> <li>- Asegúrese de que no enciende ningún aparato microondas cerca de la máquina durante el proceso de sincronización.</li> </ul>
<b>Si desea cancelar la sincronización de la máquina a través de la aplicación:</b>	<ul style="list-style-type: none"> <li>- En la aplicación, vaya a "Nombre", haga clic en "Estado de la máquina" y, seguidamente, en "Cancelar sincronización".</li> <li>- Haga clic en "Cancelar sincronización del dispositivo" para confirmar la cancelación.</li> </ul>	<ul style="list-style-type: none"> <li>- <b>Nota:</b> Si cancela la sincronización a esta máquina de nuevo, todas las configuraciones y especificaciones se perderán y se restablecerá la máquina con los valores de fábrica.</li> </ul>
<b>Si desea cancelar la sincronización de la máquina desde la propia máquina:</b>	<ul style="list-style-type: none"> <li>- Pulse simultáneamente los botones Ristretto y Espresso y desenchufe la máquina de la red</li> </ul>	<ul style="list-style-type: none"> <li>- <b>Nota:</b> esta acción desactiva la función <i>Bluetooth®</i> de la máquina.</li> </ul>
<b>Si desea volver a activar la función <i>Bluetooth®</i> en la máquina desde la propia máquina:</b>	<ul style="list-style-type: none"> <li>- Restablezca los valores de fábrica. Véase la sección "Restablecer los valores de fábrica".</li> </ul>	
<b>No se iluminan los botones de café</b>	<ul style="list-style-type: none"> <li>- La máquina se desactiva automáticamente. Consulte la sección "Concepto de ahorro de energía".</li> </ul>	<ul style="list-style-type: none"> <li>- Compruebe la alimentación: enchufe, tensión, fusibles.</li> </ul>
<b>No sale café, no sale agua o hay anomalías en el vertido de café.</b>	<ul style="list-style-type: none"> <li>- Compruebe si el depósito de agua está correctamente colocado. Si está vacío, llénelo con agua potable.</li> <li>- Si fuera necesario, inicie la descalcificación.</li> </ul>	
<b>El café no está lo suficientemente caliente.</b>	<ul style="list-style-type: none"> <li>- Precaliente la taza.</li> </ul>	<ul style="list-style-type: none"> <li>- Si fuera necesario, descalcifique la máquina.</li> </ul>
<b>El deslizador no se cierra completamente o la máquina no comienza la elaboración del café.</b>	<ul style="list-style-type: none"> <li>- Vacíe el contenedor de cápsulas.</li> </ul>	<ul style="list-style-type: none"> <li>- Compruebe si hay alguna cápsula atascada dentro de la máquina. (<b>Nota:</b> no meta el dedo en la máquina)</li> </ul>
<b>Fugas (agua debajo de la máquina).</b>	<ul style="list-style-type: none"> <li>- Vacíe la bandeja antigoteo si está llena.</li> </ul>	<ul style="list-style-type: none"> <li>- Si el problema persiste, llame al Club <i>Nespresso</i>.</li> </ul>
<b>La luz de mantenimiento está encendida.</b>	<ul style="list-style-type: none"> <li>- Vacíe el contenedor de cápsulas usadas y compruebe que no haya ninguna cápsula atascada.</li> <li>- Compruebe el depósito del agua. Si está vacío, llénelo con agua potable y prepare un café.</li> </ul>	<ul style="list-style-type: none"> <li>- Si el problema persiste, llame al Club <i>Nespresso</i>.</li> </ul>
<b>La luz <i>Nespresso</i> está encendida.</b>	<ul style="list-style-type: none"> <li>- Indica que no quedan cápsulas. Puede pedir cápsulas a través de la aplicación o en la página web de <i>Nespresso</i>.</li> </ul>	
<b>Los tres botones de café parpadean rápidamente.</b>	<ul style="list-style-type: none"> <li>- Para salir del modo de descalcificación, mantenga pulsados los tres botones durante 6 segundos hasta que oiga un pitido de confirmación.</li> </ul>	<ul style="list-style-type: none"> <li>- Si el problema persiste, llame al Club <i>Nespresso</i> o consulte más información en la aplicación."</li> </ul>
<b>El flujo de agua o de café no se detiene ni pulsando los botones de café.</b>	<ul style="list-style-type: none"> <li>- Mueva suavemente el deslizador hacia la parte trasera de la máquina para detener el flujo.</li> </ul>	
<b>No sale café, el agua va directamente a la bandeja antigoteo (aunque haya una cápsula insertada).</b>	<ul style="list-style-type: none"> <li>- Tire del deslizador para comprobar que está cerrado.</li> </ul>	<ul style="list-style-type: none"> <li>- Si el problema persiste, llame al Club <i>Nespresso</i>.</li> </ul>
<b>La máquina se apaga.</b>	<ul style="list-style-type: none"> <li>- Para ahorrar energía, la máquina se apaga después de 9 minutos sin usar.</li> <li>- Consulte la sección "Concepto de ahorro de energía".</li> </ul>	<ul style="list-style-type: none"> <li>- Pulse uno de los tres botones de café para encender la máquina o abra el deslizador.</li> </ul>



Os vídeos estão disponíveis na Aplicação e em [www.nespresso.com](http://www.nespresso.com) - Vá para a secção «serviços».

## O emparelhamento não foi bem-sucedido.

- Verifique se o *Bluetooth* no smartphone ou tablet está ativado.
- Verifique a compatibilidade do seu smartphone ou tablet com a máquina (veja a página 59).

- Certifique-se de que o smartphone ou tablet está colocado ao lado da máquina durante o emparelhamento.
- Certifique-se de não ligar qualquer micro-ondas perto da máquina durante o emparelhamento.

## Se quiser desemparelhar a sua máquina, através da Aplicação:

- Vá ao «Nome» da Aplicação, clique em «Estado da máquina» e, em seguida, clique em «Desemparelhar esta máquina».
- Clique em «Desemparelhar este dispositivo» para confirmar o desemparelhamento.

- **Nota:** Em caso de desemparelhamento desta máquina novamente, todas as configurações e especificações serão perdidas e as predefinições de origem serão repostas na máquina.

## Se quiser desemparelhar a sua máquina, através da máquina:

- Pressione simultaneamente os botões Ristretto e Espresso e retire a ficha da tomada.

- **Nota:** esta ação desativará a função de *Bluetooth*® da máquina.

## Se quiser reativar o *Bluetooth*® na sua máquina, através da máquina:

- Por favor, reponha as predefinições de origem. Ver o parágrafo «Repór as Predefinições de Origem».

## Nenhuma luz nos botões de café.

- A máquina Desliga-se automaticamente. Ver o parágrafo «Conceito de Poupança de Energia».

- Verifique os elementos elétricos: a ficha, a tensão, o fusível.

## Nenhum café, nenhuma água, fluxo de café anormal.

- Verifique se o depósito de água está posicionado corretamente, se estiver vazio, encha com água potável.

- Descalcifique, se necessário.

## O café não fica suficientemente quente.

- Pré-aqueça a chávina.

- Caso seja necessário, descalcifique a máquina.

## O slider da máquina não fecha completamente ou a máquina não começa a preparação.

- Esvazie o recipiente de cápsulas usadas.

- Verifique se não está alguma cápsula bloqueada dentro da máquina. (**Nota:** não coloque o dedo dentro da máquina).

## Fuga (água por baixo da máquina).

- Esvazie o tabuleiro de gotejamento se estiver cheio.

- Se o problema persistir, contacte o Clube *Nespresso*.

## A luz de manutenção está Ligada.

- Esvazie o recipiente de cápsulas usadas e verifique se não existem cápsulas bloqueadas.

- Verifique o depósito de água. Se estiver vazio, encha com água potável e prepare um café.
- Se o problema persistir, contacte o Clube *Nespresso*.

## A luz *Nespresso* está Ligada.

- Isso significa que o stock de cápsulas está vazio. Pode encomendar cápsulas através da Aplicação ou do site web da *Nespresso*.

## 3 botões de café piscam rapidamente.

- Para sair do modo de descalcificação, pressione e mantenha os 3 botões durante 6 segundos até à confirmação com um sinal acústico.

- Se o problema persistir, contacte o Clube *Nespresso*, ou procure mais informações na Aplicação.

## O fluxo de água ou de café não para mesmo pressionando qualquer botão de café.

- Mova suavemente o slider da máquina para a parte traseira da máquina para parar o fluxo.

## Nenhum fluxo de café, a água vai diretamente para o tabuleiro de gotejamento (apesar da cápsula inserida).

- Puxe o slider da máquina para garantir que está fechado.

- Se o problema persistir, contacte o Clube *Nespresso*.

## A máquina volta ao modo Desligado.

- Para poupar energia, a máquina irá voltar ao modo Desligado após 9 minutos de não utilização.
- Ver o parágrafo «Conceito de Poupança de Energia».

- Pressione um dos botões de café para ativar o «modo Ligado» ou abra o slider da máquina.

ES

PT

# Resolución de problemas relacionados con la preparación de espuma de leche / Resolução de Problemas na preparação de espuma de leite

## El Aeroccino no se enciende.

- Asegúrese de que la jarra está correctamente colocada sobre una base limpia y de que el batidor está acoplado correctamente a la base.

## La calidad de la espuma de leche no tiene el nivel habitual.

- Asegúrese de que utiliza leche entera o semidesnatada a la temperatura del frigorífico (entre 4 y 6 °C). Para obtener un mejor resultado, la leche debe estar recién abierta.

- Asegúrese de que utiliza el batidor adecuado y de que la jarra está limpia.

## El botón rojo parpadea.

- a) El aparato está demasiado caliente. Enjuáguelo con agua fría.

- b) El batidor no está colocado.
- c) No ha echado suficiente leche. Llene la jarra de leche hasta uno de los dos indicadores de nivel "máx".

## La leche se desborda.

- Asegúrese de que utiliza el batidor adecuado.
- Compruebe el indicador de nivel correspondiente.

## O Aeroccino não funciona.

- Certifique-se de que posiciona o jarro corretamente numa base limpa. Certifique-se de que junta corretamente o batedor ao jarro.

## A qualidade da espuma de leite não está ao nível habitual.

- Certifique-se de que utiliza leite gordo ou meio-gordo à temperatura de refrigeração (cerca de 4-6 °C). Para um melhor resultado, o leite deve ser acabado de abrir.

- Certifique-se de que utiliza o batedor adequado e de que o jarro está limpo

## Botão vermelho a piscar.

- a) O aparelho está demasiado quente. Lave-o em água fria

- b) Falta o batedor
- c) Não tem leite suficiente. Encha o espumador de leite até um dos dois níveis «máximos».

## Excesso de leite.

- Certifique-se de que utiliza o batedor adequado.
- Verifique o nível do indicador correspondente.

# Póngase en contacto con el Club Nespresso / Contacte o Clube Nespresso

ES

PT

**Es probable que no hayamos previsto todos los usos del aparato.** Por ello, si necesita alguna otra información, si se le presenta algún problema o, sencillamente, si necesita ayuda, llame al Club *Nespresso* o a su representante autorizado de *Nespresso*.

Los datos de contacto del Club *Nespresso* o de su representante autorizado de *Nespresso* se pueden encontrar en la carpeta Bienvenido a *Nespresso*, en la caja de la máquina o en [nespresso.com](http://nespresso.com)

**Como podemos não ter previsto todas as utilizações do seu aparelho,** se necessitar de qualquer informação adicional, em caso de problemas ou simplesmente para procurar conselhos, contacte o Clube *Nespresso* ou o seu representante autorizado *Nespresso*.

As informações de contacto para o Clube *Nespresso* ou para o seu representante autorizado *Nespresso* podem ser encontradas na pasta «Bem-vindo à *Nespresso*» na caixa da sua máquina ou em [nespresso.com](http://nespresso.com)

---

# Residuos y protección del medio ambiente / Eliminação e Proteção Ambiental

**Este aparato cumple** con la Directiva de 2012/19/CE de la Unión Europea. Los materiales de embalaje y el aparato contienen materiales reciclables. Su aparato contiene materiales valiosos que se pueden recuperar y reciclar. La separación del resto de materiales de desecho en diferentes instalaciones facilita el reciclaje de valiosas materias primas. Deje el aparato en un punto de recogida. Puede obtener información sobre cómo desecharlo consultando a las autoridades locales. Si desea más información sobre la estrategia en sostenibilidad de *Nespresso*, consulte la página [www.nespresso.com/positive](http://www.nespresso.com/positive)

**Este aparelho está em conformidade com** a diretiva comunitária 2012/19/CE. Os materiais de embalagem e o aparelho contêm materiais recicláveis. O seu aparelho contém materiais valiosos que podem ser recuperados ou podem ser reciclados. A separação dos restantes materiais residuais por tipo facilita a reciclagem de matérias-primas valiosas. Deixe o aparelho num ponto de recolha. Pode obter informações sobre a eliminação junto das autoridades locais. Para saber mais sobre a estratégia de sustentabilidade *Nespresso*, vá a [www.nespresso.com/positive](http://www.nespresso.com/positive)

ES

# Garantía limitada / Garantia Limitada

PT

**Krups garantiza** este producto contra todos los defectos de materiales y de fabricación por un periodo de dos años a partir de la fecha de compra. Durante este periodo, Krups reparará o sustituirá, según su criterio, todo producto defectuoso sin cargo alguno para el propietario. Los productos de sustitución o las piezas reparadas tendrán una garantía que cubrirá el plazo restante de la garantía inicial o bien de seis meses, el periodo que sea más largo de los dos. Esta garantía limitada no se aplicará a los defectos resultantes de un accidente, un uso incorrecto, un mantenimiento defectuoso o el desgaste normal. Salvo en la medida en que esté previsto por la legislación en vigor, los términos de esta garantía limitada no excluyen, restringen ni modifican los derechos legales obligatorios relativos a la compra del producto, y les son complementarios. Si cree que su producto es defectuoso, póngase en contacto con Krups para obtener la dirección a la que hay que enviar o llevar la máquina para su reparación.

**A Krups assegura garantia** a este produto contra defeitos em materiais e de fabrico por um período de dois anos, a partir da data de compra. Durante este período, a Krups repara ou substitui, ao seu critério, qualquer produto defeituoso, sem custos para o proprietário. Os produtos de substituição ou peças reparadas, estão em garantia até ao final da garantia original ou por 6 meses, prevalecendo o maior período. Esta garantia limitada não se aplica a defeitos resultantes de acidentes, uso incorreto, manutenção indevida, ou desgaste normal. Excetuando alguma medida prevista na lei em vigor, os termos desta garantia limitada não excluem, restringem, ou modificam, e são complementares aos direitos legais obrigatórios aplicáveis à venda de produtos. Se acredita que este produto é defeituoso, contacte a Krups para instruções sobre como colocá-lo em reparação.

# Nespresso Prodigio&Milk

## A Nespresso Prodigio&Milk

---

Gratulujeme k zakoupení *Nespresso Prodigio&Milk*, prvnímu *Nespresso* kávovaru s *Bluetooth*<sup>®</sup> konektivitou. Díky tomuto přístroji si připravíte pokaždé perfektní kávu, navíc s jedinečným zážitkem propojení s vaším *Smartphonem* nebo *Tabletem*. Stačí si stáhnout *Nespresso* aplikaci a propojit vaše mobilní zařízení s vaším *Nespresso Prodigio&Milk* kávovarem.

**Gratulálunk *Nespresso Prodigio&Milk* kávéfőzőjéhez**, mely az első *Bluetooth*<sup>®</sup> kapcsolattal rendelkező *Nespresso* készülék. Ez a készülék időről-időre a tökéletes kávé és kávéfőzés élményével kényezteti Önt, melyet okostelefonja vagy tablettje segítségével egészen új módon élhet át. Első lépésként szüksége lesz a *Nespresso* alkalmazásra mellyel kapcsolódhat *Nespresso Prodigio&Milk* készülékéhez.

Kompatibilitu s vaším mobilním zařízením ověřte na [www.nespresso.com/Prodigio](http://www.nespresso.com/Prodigio)

**Az ön eszköze csatlakoztathatóságának ellenőrzéséhez látogassa meg a [www.nespresso.com/Prodigio](http://www.nespresso.com/Prodigio) oldalt**

# Získejte aplikaci / Töltse le az alkalmazást

- 1 Stáhněte si Nespresso aplikaci**  
Pokud ji již máte, aktualizujte si aplikaci

**Töltse le a Nespresso alkalmazást.**  
Ha már telepítve van, akkor kérjük frissítse.



- 2 Spustěte aplikaci**

**Indítsa el az alkalmazást.**



- 3 Klikněte na ikonu kávovaru**

**Kattintson a készülék ikonra**



## Propojení / Párosítás

- i** **Pamatujte, že Bluetooth® mode musí být aktivován nejdříve na vašem smartphonu nebo tabletu.**  
**Kérjük, ne felejtse el előzetesen aktiválni a Bluetooth®**  
kapcsolatot okostelefonján vagy tablettjén.

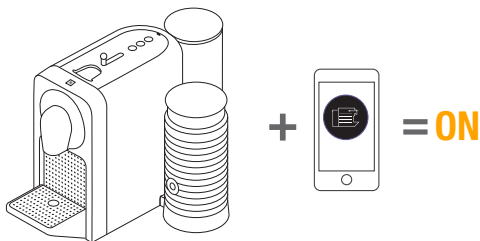

**Jakmile je propojení dokončeno, Nespresso kontrolka 3krát zabliká.**

**Amennyiben a párosítás sikeres volt, a Nespresso logo 3-szor felvillan.**

## Funkce připojení / Kapcsolati Funkciók

### **?** JAKÉ JSOU?

- Stav zásoby kapslí
- Plánování přípravy kávy
- Okamžitá příprava
- Oznámení o údržbě kávovaru
- Signalizace odvápnění
- A další viz aplikace

### **?** MIK EZEK?

- Kapszulakészlet kezelés
- Időzített kávéfőzés
- Kávéfőzés azonnal
- Karbantartási értesítések
- Figyelmeztetés vízkömentesítésre
- És még több minden az alkalmazásban



# Obsah balení/ Csomag tartalma

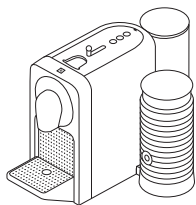

## 1 Prodigio&Milk kávovar

Prodigio&Milk Kávéfőző



## 2 Nespresso testovací balíček

Nespresso kóstoló  
kapszulaszett



## 3 Nespresso Brožura s úvodními informacemi

Nespresso Bemutatóközös brosúra

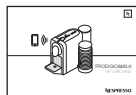

## 4 Návod k použití

Használati útmutató



## 5 2 Testovací pásek tvrdosti vody, v Návodu použití nebo Průvodci Quickstart

2 Vízkeménység ellenőrző tesztsík, a használati  
leírásban, vagy az "Első lépések" útmutatóban

# Prodigio&Milk



## NÁVOD

Nespresso exkluzivní systém pro přípravu výjimečné kávy Espresso, den za dnem. Všechny kávovary jsou vybaveny jedinečným extrakčním systémem, který zaručuje tlak až 19 barů. Každý parametr byl vypočítán s velkou přesností tak, aby bylo možné vyjádřit veškeré aroma každé kávy, dodat jí tělo a vytvořit nesrovnatelnou a bohatou cremu.

**⚠ POZOR:** pokud uvidíte tento symbol, přečtěte si bezpečnostní pokyny, abyste předešli možnému úrazu nebo poškození přístroje.

**i INFORMACE:** pokud uvidíte tento symbol, vemte na vědomí doporučení pro bezpečné a správné používání vašeho přístroje.

**📱 INFORMACE:** pokud uvidíte tento symbol, vemte na vědomí, že tato funkce je přístupná také přes aplikaci. Více informací najdete v aplikaci.

## XN411 Specifikace / XN411 Műszaki adatok

~ 220-240 V~, 50-60 Hz, 1700 W

**P<sub>max</sub>** Tlak max 19 barů / 1.9 MPa. / 19 bar / 1.9 MPa.

**kg** ~ 4 kg

**L** 0.8 L

**cm** 21.84 cm 25.53 cm 37.4 cm

**HASZNÁLATI ÚTMUTATÓ**

A Nespresso, exkluzív rendszerével nap mint nap tökéletes eszpresszót készíthet. Minden kávégép egy egyedülálló kivonó-rendszerrel van ellátva, mely akár 19 bar nyomást biztosít. Minden paramétert a lehető legpontosabban számítottunk ki, hogy az összehasonlíthatatlanul sűrű és selymes krémben kibontakozhasson a kávéőrlemények minden aromája.

**⚠ FIGYELEM:** ha ezt a jelet látja, az esetleges sérülések és károk megelőzése érdekében olvassa el a biztonsági előírásokat.

**i INFORMÁCIÓ:** ha ezt a jelet látja, a készülék biztonságos és megfelelő használata érdekében vegye figyelembe az adott tanácsot.



**i INFORMÁCIÓ:** ha ezt a jelet látja, akkor az adott funkciót az Alkalmazás segítségével is használhatja. Az Alkalmazás segítségével további információhoz juthat.

## Obsah / Tartalom

<i>Nespresso Prodigio&amp;Milk / Nespresso Prodigio&amp;Milk</i>	87
<i>Získejte aplikaci / Töltse le az alkalmazást</i>	88
<i>Propojení / Párosítás</i>	88
<i>Funkce připojení / Kapcsolati Funkciók</i>	88
<i>Obsah balení / Csomag tartalma</i>	89
<i>Prodigio&amp;Milk / Prodigio&amp;Milk</i>	89-90
<i>Specifikace / Műszaki adatok</i>	89
<i>Bezpečnostní pokyny / Biztonsági előírások</i>	91-97
<i>Popis kávovaru / Készülék áttekintése</i>	98
<i>První použití / Első használat</i>	99-100
<i>Pravidelná příprava kávy / Kávéfőzés</i>	101-102
<i>Příprava mléčné pěny / Tejhab készítése</i>	103
<i>Koncept úspory energie / Energiatakarékos üzemmód</i>	104
<i>Programování objemu vody / Vízmennyiség programozása</i>	104
<i>Obnovení továrního nastavení / Gyári értékek visszaállítása</i>	105
<i>Vypuštění systému / Készülék víztelenítése</i>	105
<i>Čištění / Tisztítás</i>	106
<i>Odvápnění / Vízkómentesítés</i>	107-109
<i>Odstranění závad / Hibaelhárítás</i>	110-111
<i>Odstranění závad týkajících se přípravy mléčné pěny / Tejhabosító hibaelhárítás</i>	112
<i>Kontaktujte Nespresso Club / Lépjen kapcsolatba a Nespresso Club-bal</i>	113
<i>Likvidace odpadu a ochrana životního prostředí / Megsemmisítés és Környezetvédelem</i>	113
<i>Záruční podmínky / Korlátozott Garancia</i>	114



**⚠ POZOR:** bezpečnostní pokyny jsou součástí přístroje. Pozorně si je přečtěte před prvním použitím vašeho nového přístroje. Uchovávejte je na místě, kde budou kdykoli k dispozici.

**⚠ POZOR:** pokud uvidíte tento symbol, přečtěte si bezpečnostní pokyny, abyste předešli možnému úrazu nebo poškození přístroje.

**i INFORMACE:** pokud uvidíte tento symbol, vemte na vědomí doporučení pro bezpečné a správné používání vašeho přístroje.

- Přístroj je určen pro přípravu nápojů v souladu s těmito

pokyny.

- Nepoužívejte přístroj k jinému, než danému účelu.
- Přístroj byl navržen pro použití v interiéru, pouze za standardních teplotních podmínek.
- Chraňte přístroj před přímým slunečním svitem, vlhkostí a delším působením vody.
- Jedná se o domácí spotřebič. Není určen pro použití: v zaměstnaneckých kuchyních obchodů, kanceláří a jiných pracovištích; klienty v hotelech, motelech a ostatních ubytovacích zařízeních.
- Děti ve věku od 8 let mohou přístroj používat jen pod dohledem nebo byly-li seznámeny s bezpečnostními pokyny a jsou si plně vědomy rizika s manipulací souvisejícím. Čištění a údržbu

nesmí provádět děti bez dozoru.

- Zajistěte, aby byl přístroj i přívodní kabel mimo dosah dětí mladších 8 let.
- Osoby se sníženými fyzickými, smyslovými či duševními schopnostmi nebo s nedostatkem znalostí a zkušeností mohou přístroj používat jen pod dohledem nebo byly-li seznámeny s bezpečnostními pokyny a jsou si vědomy rizika s manipulací souvisejícím.
- Dohlédněte na děti, aby si s přístrojem nehrály.
- Výrobce nepřebírá žádnou odpovědnost a záruka se nevztahuje na: komerční využití přístroje, nevhodné zacházení či použití, škody způsobené používáním k jiným účelům, nesprávnou činností,

neprofesionálními opravami nebo nedodržováním bezpečnostních pokynů.

## Ochrana před úrazem elektrickým proudem a proti požáru.

- V případě nebezpečí: ihned vytáhněte zástrčku ze zásuvky.
- Přístroj připojujte pouze do vhodných, snadno dostupných a uzemněných elektrických zásuvek. Ujistěte se, že napětí elektrického zdroje je stejné jako napětí uvedené na štítku přístroje. Nesprávné připojení vede k zániku záruky.
- Aeroccino při čištění nedávejte do myčky nádobí ani neponořujte do vody, nenamáčejte jeho spodní část, kde se nachází konektor pro

připojení. Vnitřek Aeroccina vyčistěte vhodným čisticím prostředkem a opláchněte teplou/horkou vodou.

- Vysušte celé Aeroccino čistou utěrkou, látkovou nebo papírovou, a složte všechny části.
- Spodní část Aeroccina pečlivě vysušte, než jej připojíte na základnu.

## **Přístroj může být zapojen do sítě až po kompletní instalaci.**

- Netahejte kabel přes ostré hrany, přisvorkujte jej nebo nechte volně viset.
- Ujistěte se, že kabel není vystaven nadměrnému žáru ani vlhkosti.
- Pokud je kabel poškozen, musí být, z důvodu bezpečnosti, vyměněn výrobcem, jeho servisem

nebo jinou kvalifikovanou osobou.

- Pokud je kabel poškozen, přístroj nepoužívejte. Obratťe se na *Nespresso Club* nebo autorizovaného zástupce *Nespresso*.
- Je-li nutné použít prodlužovací kabel, použijte pouze uzemněný kabel s vodičem o průměru alespoň 1,5 mm a odpovídajícího příkonu.
- Abyste předešli nebezpečí, nikdy neumísťujte přístroj na/k horkým plochám, jako jsou radiátory, trouby, plynové hořáky apod.
- Přístroj postavte na vodorovný, stabilní a rovný povrch. Povrch musí být odolný vůči teple a tekutinám, jako jsou káva, voda, odvápnovací prostředek apod.

- Odpojte přístroj ze sítě, pokud jej nebudete delší dobu používat. Odpojte přístroj vytažením zástrčky, nikoli tahem za kabel, mohlo by dojít k poškození kabelu.
- Před čištěním a servisem přístroje jej odpojte od elektrického proudu a nechte vychladnout.
- Nikdy nesahejte na kabel mokřýma rukama.
- Nikdy neponořujte přístroj či jeho části do vody ani jiné tekutiny.
- Nikdy nevkládejte přístroj či jeho části do myčky nádobí.
- Elektrický proud je v kombinaci s vodou nebezpečný a může vést ke smrtelnému úrazu.
- Přístroj nerozebírejte. Je pod napětím!
- Do otvorů přístroje nevkládejte žádné předměty.

V opačném případě může dojít k požáru či úrazu elektrickým proudem!

- Pro kvalitnější mléčnou pěnu používejte vychlazené mléko.
- Používejte trvanlivé mléko (nebo alespoň čerstvé pasterované).
- Vyčistěte Aeroccino po každém použití. Použijte vhodný čisticí prostředek a opláchněte teplou/horkou vodou. Sundejte těsnění z víčka a vyjměte vrtulku.
- Části, které lze mýt v myčce nádobí, umyjte v myčce nádobí. Případně použijte měkký hadřík.

## **Ochrana před úrazem během provozu přístroje.**

- Nikdy nenechávejte přístroj během provozu bez dozoru.
- Nepoužívejte přístroj, pokud je poškozený nebo nepracuje

správně. Okamžitě vytáhněte zástrčku ze zásuvky.

Kontaktujte *Nespresso* Club nebo autorizovaného zástupce *Nespresso* pro opravy, servisní zásahy nebo úpravy přístroje.

- Poškozený přístroj může způsobit úraz elektrickým proudem, popálení a požár.
- Vždy zcela uzavřete posuvná dvířka přístroje a nikdy je neotevírejte za chodu přístroje. Hrozí nebezpečí opaření.
- Nikdy nesahejte pod výpusť kávy, hrozí nebezpečí opaření.
- Nikdy nesahejte do prostoru pro vkládání a odstraňování kapslí. Nebezpečí úrazu!
- Při neproražení kapsle čepelemi může dojít k protékání vody okolo kapsle a poškození přístroje.
- Nikdy nepoužívejte

poškozenou či zdeformovanou kapsli. Pokud je kapsle zablokována v prostoru pro kapsle, vypněte přístroj a odpojte jej z elektrického proudu. Kontaktujte *Nespresso* Club nebo autorizovaného zástupce *Nespresso*.

- Naplňte nádobu na vodu čerstvou pitnou vodou.
- Vyprázdněte nádobu na vodu, pokud nebudete přístroj delší dobu používat.
- Vyměňte vodu v nádobě na vodu, pokud jste přístroj nepoužívali během víkendů či jiného delšího časového úseku.
- Nepoužívejte přístroj bez odkapávací nádoby a mřížky, abyste předešli riziku vylití či vystříknutí tekutiny na okolní plochy.
- Nepoužívejte žádný agresivní

čisticí prostředek. Povrch přístroje otírejte vlhkým hadříkem a jemným čisticím prostředkem.

- K čištění kávovaru použijte pouze čisté vhodné pomůcky.
- Při vybalování přístroje odstraňte plastovou fólii z odkapávací mřížky a vyhoďte ji.
- Tento přístroj je navržen pro *Nespresso* kávové kapsle, které jsou dostupné výhradně v *Nespresso* Clubu a *Nespresso* Boutiques.
- Všechny *Nespresso* přístroje procházejí přísnými kontrolními testy. Testy kvality se v praxi provádějí na náhodně vybraných kávovarech, proto mohou být patrné stopy předchozího použití.
- *Nespresso* si vyhrazuje právo na změnu návodu k použití

bez předchozího upozornění.

- Tento přístroj obsahuje magnety.

## Odvápnění

- *Nespresso* odvápnovací prostředek, je-li používán správně, pomáhá zajistit řádné fungování vašeho přístroje po dobu jeho životnosti a zajistí dokonalý požitek z kávy, den za dnem.
- Kávovary a kávovary s mléčným řešením odvápnujte podle doporučení v Návodu k použití nebo podle signalizace.

## USCHOVEJTE TENTO NÁVOD

**Předajte jej ďalšiemu užívateľu.**

**Tento návod k použití je k dispozici také v PDF verzi na [nespresso.com](https://www.nespresso.com)**



**⚠ FIGYELEM:** a biztonsági előírások a készülék részét képezik. Olvassa el figyelmesen az első használat előtt. Tartsa a készülék mellett, vagy olyan helyen ahol később is megtalálja.

**⚠ FIGYELMEZTETÉS:** ha ezt a jelet látja, az esetleges sérülések és károk megelőzése érdekében olvassa el a biztonsági előírásokat.

**ℹ INFORMÁCIÓ:** ha ezt a jelet látja, a készülék biztonságos és megfelelő használata érdekében vegye figyelembe az adott tanácsot.

- A készülék az útmutatóban

található előírásoknak megfelelően italok készítésére való.

- A készüléket kizárólag rendeltetésének megfelelően használja.
- A készüléket beltéri, nem szélsőséges hőmérsékleti viszonyok melletti használatra tervezték.
- Ügyeljen arra, hogy a készüléket ne érje közvetlen napsugárzás, illetve ne tartsa nedves vagy párás környezetben.
- A készülék kizárólag háztartási felhasználásra szolgál. A készüléket használata nem javasolt az alábbi helyeken: üzletekben kialakított dolgozói konyhákban, irodákban és egyéb munkahelyeken, hotel- és motelvendégek.
- A készüléket 8 év feletti

gyermek csak felügyelettel használhatja, és ha a biztonságos használatról illetve a használatlalt kapcsolatos veszélyekről tájékoztatást kaptak. A tisztítást és karbantartást gyermekek ne végezzék, kivéve ha idősebbek 8 évesnél, és egy felnőtt felügyeli őket.

- A készüléket és a kábelét tartsa távol a 8 év alatti gyermekektől.
- A készüléket korlátozott fizikai, érzékszervi vagy szellemi képességekkel rendelkező, vagy kevés tapasztalattal és szakismerettel rendelkező személyek csak felügyelettel használhatják, vagy ha a biztonságos használatról illetve a használatlalt kapcsolatos veszélyekről

tájékoztatást kaptak.

- Gyermekek ne játszanak a készülékkel.
- A gyártó nem vállal felelősséget a készülék kereskedelmi vagy nem megfelelő használatáért, az előírtaktól eltérő célú használatból következő károkért, hibás működtetésért, nem szakszerű javításért, illetve az utasítások be nem tartásáért, és ezekben az esetekben a garancia sem érvényes.

## **Kerülje az áramütést és tüzet okozó helyzeteket.**

- Kerülje az áramütést és tüzet okozó helyzeteket.
- A készüléket csak megfelelő, könnyen elérhető, földelt elektromos hálózati csatlakozóhoz csatlakoztassa. Győződjön meg arról,

hogy a hálózati feszültség megegyezik a készülék adattábláján feltüntetett feszültségértékkel. Nem megfelelő csatlakozás használata érvényteleníti a garanciát.

- Ne tisztítsa az Aeroccinot mosogatógépben és ne merítse vízbe. Óvja a készülék alját és az elektromos csatlakozót a nedvességtől. Az Aerocchino belsejét mosogatószerrel tisztítsa és öblítse át melegvízzel.
- Szárítsa meg az Aeroccinot egy tiszta és száraz ruhával, vagy papírtörülővel és szerelje össze az alkatrészeket.
- Amennyiben az Aerocchino alján található csatlakozó nedves, akkor szárítsa meg mielőtt visszahelyezi a talapatárára.

### **A készüléket csak a telepítést követően csatlakoztassa.**

- Ne vezesse át a kábelt éles felületeken, ne szorítsa össze és ne hagyja leelőgni.
- Védje a kábelt hőhatástól és nedvességtől.
- A sérült tápkábelt kizárólag a gyártó, annak szervizpartnere, vagy hasonló képesítésű szakember cserélheti ki, a veszélyek elkerülése végett.
- Ha a kábel sérült, ne üzemeltesse a készüléket. A készüléket juttassa vissza a *Nespresso* Club címére vagy a *Nespresso* hivatalos képviselőjéhez.
- Ha szükség van hosszabbítókábelre, kizárólag legalább 1.5 mm<sup>2</sup> keresztmetszetű vagy a bemeneti áramnak

megfelelő földelt vezetőkábelt használjon.

- A veszélyes sérülések elkerülése érdekében soha ne helyezze a készüléket forró felületre vagy annak közelébe, például radiátor, főzőlap, sütő, gázégő vagy hasonló eszközök és nyílt láng közelébe.
- A készüléket mindig vízszintes, szilárd és sima felületre tegye. A felületnek ellenállónak kell lennie a hővel és folyadékokkal – vízzel, kávéval, vízkőoldóval és hasonlókkal – szemben.
- Ha hosszabb ideig nem használja a készüléket, húzza ki a tápkábelt a hálózatról. Ilyenkor mindig a konnektordugót fogja, és soha ne a kábelt húzza, mert a kábel megsérülhet!
- Tisztítás és javítás előtt húzza

ki a dugót a konnektorból, és hagyja kihűlni a készüléket.

- Soha ne fogja meg a kábelt nedves kézzel!
- A készüléket vagy alkatrészeit nem szabad vízbe vagy más folyadékba meríteni.
- A készüléket vagy alkatrészeit soha ne tegye mosogatógépbe.
- A vízzel érintkező elektromos részek veszélyesek, halálos áramütést okozhatnak.
- A vízzel érintkező elektromos részek veszélyesek, halálos áramütést okozhatnak.
- A készülék nyílásaiba ne dugjon semmit! Tűz és áramütés lehet a következménye!
- Használjon hűtőhideg tejet a megfelelő minőségű tejhab készítéséhez.
- Használjon pasztőrözött tejet.
- Tisztítsa meg minden

használat után a készüléket. Távolítsa el a gumigyűrűt az Aeroccino tetjéről és a keverőfejet. Használjon mosogatószerrel majd öblítse át melegvízzel.

- Használjon mosogatógépet az abban tisztítható alakrészekhez, vagy használjon puha törlőrongyot.

### **A készülék használatakor kerülje a lehetséges sérüléseket.**

- Működtetés közben soha ne hagyja felügyelet nélkül a készüléket.
- Ne használja a készüléket, ha a készülék sérült vagy nem működik megfelelően. Azonnal húzza ki a dugót a konnektorból. Ellenőrzésre, javításra vagy beállításra a készüléket juttassa el a *Nespresso Club* címére

vagy a *Nespresso* hivatalos képviselőjéhez.

- A sérült készülék áramütést, égési sérülést és tüzet okozhat.
- A készülék működése közben mindig zárja be teljesen a csúszókapcsolót, és soha ne nyissa fel. Ilyenkor leforrázhatja magát.
- Ne tegye az ujját a kávékifolyó alá, mert leforrázhatja magát.
- Ne dugja be az ujját a kapszularekeszbe vagy a kapszulatartóba. Sérülést okozhat!
- Ha a kapszulát a pengék nem fúrják át, a víz a kapszula köré folyhat, és a készülék megsérülhet.
- Soha ne használjon sérült vagy eldeformálódott kapszulát! Ha kapszula szorult a kapszularekeszbe,

a további használat előtt kapcsolja ki a gépet, és húzza ki a dugót a konnektorból. Hívja a *Nespresso Club* munkatársát vagy a *Nespresso* hivatalos képviselőjét.

- Csak friss ivóvizet töltsön a víztartályba.
  - Ha a készüléket huzamosabb ideig nem használja (pl. vakáció), a víztartályt ürítse ki.
  - Ha a készüléket a hátsó részén vagy néhány napig nem használta, cserélje ki a víztartályban lévő vizet.
  - Ne használja a készüléket csepegtetőtálca és cseppprács nélkül, hogy elkerülje a folyadék környező felületekre folyását.
  - Ne használjon erős súroló- vagy oldószert. A készüléket nedves ruhával és kímélő tisztítószerrel tisztítsa meg.
- A gép tisztításához csak tiszta eszközöket használjon.
  - Amikor kicsomagolja a készüléket, vegye le és dobja ki a műanyag fóliát.
  - A készüléket *Nespresso* kávékapszulákkal való használatra tervezték, amelyeket a *Nespresso Club*on keresztül vagy a *Nespresso* hivatalos képviselőjénél szerezhet be.
  - Minden *Nespresso* készüléknek szigorú követelményeknek kell megfelelnie. A megbízhatóság ellenőrzésére szolgáló tesztek véletlenszerűen kiválasztott készülékeken, gyakorlati használat során hajtjuk végre. Néhány készüléken ezért látszódnak korábbi használatra utaló jelek.
  - A *Nespresso* fenntartja a



jogot az utasítások előzetes figyelmeztetés nélkül történő megváltoztatására.

- A készülék mágneseket tartalmaz.

### **Vízkömentesítés**

- Helyes használat esetén a *Nespresso* vízkömentesítő elősegíti gépe megfelelő működését a készülék élettartama alatt, és gondoskodik arról, hogy az Ön kávéja ugyanolyan tökéletes legyen, mint az első alkalommal.
- Tejhabosító nélküli, vagy azzal rendelkező készülékek vízkömentesítését külön figyelmeztetés vagy a használati útmutató segítségével végezheti el.

**ŐRIZZE MEG EZT A HASZNÁLATI ÚTMUTATÓT**  
**Adja át a készülék későbbi használójának.**  
**A használati utasítás letölthető PDF formátumban a [www.nespresso.com](http://www.nespresso.com) oldalról.**

# Popis kávovaru / Készülék áttekintése

Signalizace údržby kávovaru: prázdná nádoba na vodu, chybí kontejner na kapsle nebo kompletní, \*potřeba odvápnění  
 Szervizlámpa: víztartály üres, használtkapszula tartó eltávolítva vagy tele, \*vízkömentesítés szükséges

Dotyková tlačítka (Ristretto, Espresso, Lungo)  
 Funkció gombok (Ristretto, Espresso & Lungo)

Posuvná dvířka otvoru pro vložení kapsle  
 Csúszókar a kapszula behelyezéséhez

\*Nespresso signalizace:  
 stav zásoby kapslí  
 \*Nespresso light:  
 kapszulakészlet kezelés

Sklopný podstavec šálku a odkapávací mřížka  
 Allítható csészéztartó & csepprács

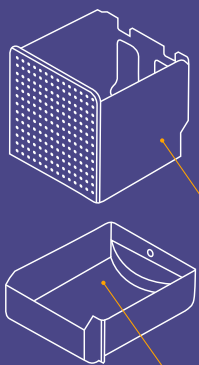

Kontejner na použité kapsle a odkapávací miska  
 Használtkapszula tartó & csepptalca

Výpust kávy  
 Kávékifolyó

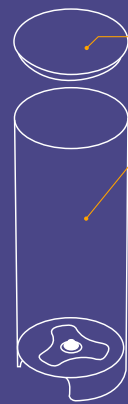

Nádoba na vodu a víčko  
 Víztartály és fedő

Otočná nádoba na vodu a rameno šlehače mléka  
 Allítható Víztartály és tejhabosító talapzat



Míchačí vrtulka (pro teplé mléko)  
 Keverőfej meleg tejhez

Šlehačí vrtulka (pro mléčnou pěnu)  
 Keverőfej tejhabosításhoz

Víčko  
 Fedő

Těsnění  
 Tömítés

Aeroccino šlehač mléka  
 Aeroccino tejhabosító

Start/Stop tlačítka  
 Start/stop gombww

\*K dispozići pouze u přístroje s připojením k internetu / \*Kizárólag összekapcsolt gép esetén érhető el

# První použití / Első használat

CZ

HU

- i** **Přečtěte si pozorně** bezpečnostní pokyny, abyste předešli úrazu elektrickým proudem a požáru.  
**Olvassa el a biztonsági előírásokat** hogy elkerülje a halálos áramütés vagy tűz veszélyét.

- 1 Zvolte pozici** pro nádobu na vodu.

Állítsa be a víztartályt a megfelelő pozícióba.

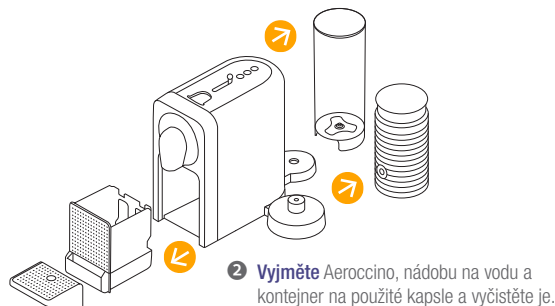
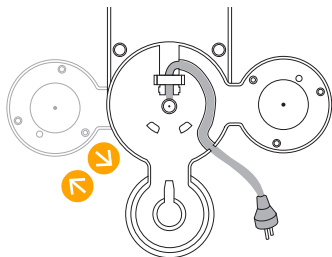

- 2 Vyjměte** Aeroccino, nádobu na vodu a kontejner na použité kapsle a vyčistěte je.

Távolítsa el az Aeroccino-t, a víztartályt és a használtkapszula tartót majd tisztítsa meg őket.

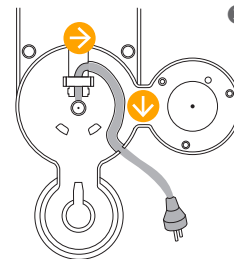

- 3 Konec kabelu** zasuňte do pravého nebo levého otvoru, podle polohy nádoby na vodu. Ujistěte se, že kávovar stojí ve vodorovné poloze.

Helyezze a kábelt a vezetősímba majd a víztartály helyzetétől függően válassza ki a megfelelő kivezetést a számára. Győződjön meg róla, hogy a készülék függőleges pozícióban van.

- 4 Vypláchněte nádobu na vodu** předtím, než ji naplníte čerstvou pitnou vodou.

Öblítse el a víztartályt mielőtt feltölti tiszta ivóvízzel.

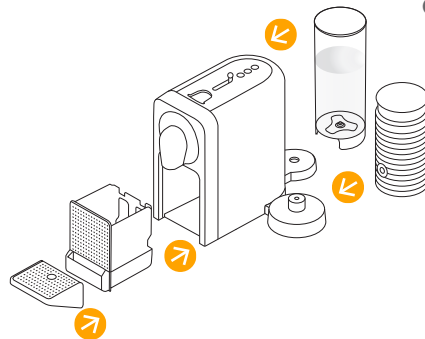
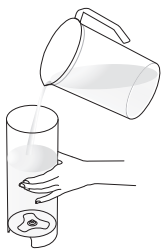

- 5 Nasadte nádobu na vodu** a Aeroccino, zasuňte odkapávací miskou a kontejner na kapsle na správné místo. Z bezpečnostních důvodů, použijte kávovar pouze s nasazenou odkapávací miskou a kontejnerem na kapsle.

Helyezze vissza a víztartályt, a cseppeltácát és a használtkapszula tartót a készülékre. Az Ön biztonsága érdekében csak akkor használja a készüléket ha minden alkatrész a helyén van.

- 6 Zapojte kávovar** do sítě.

Csatlakoztassa a készüléket a hálózathoz.

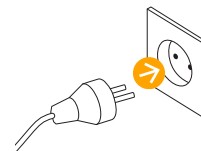

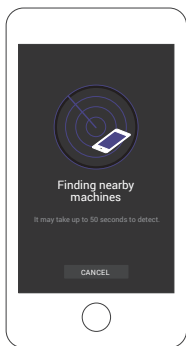

- 7 **Pro připojení kávovaru** postupujte podle instrukcí v sekci "Získejte aplikaci" a "Připojení" na straně 88.  
Více zařízení lze k vašemu Prodigio kávovaru připojit jen pokud využívají unikátní číslo člena Nespresso Clubu. Pro spárování dodatečných zařízení postupujte podle stejných instrukcí jako v sekci "Získejte aplikaci" a "Připojení" na straně 88.

**A készülék csatlakoztatásához** kövesse a "Töltse le az alkalmazást" illetve a "Párosítás" fejezetben foglaltakat a 88. oldalon.

Több eszköz is csatlakoztatható az Ön Prodigio&Milk készülékéhez amennyiben minden felhasználó rendelkezik egyedi Nespresso Club számmal. Több eszköz csatlakoztatásához kövesse minden esetben a "Töltse le az alkalmazást" és a "Párosítás" fejezetben szereplő utasításokat, melyeket a 88. oldalon talál.

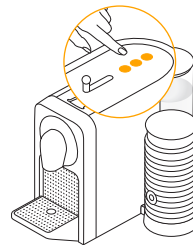

- 8 **Zapněte kávovar** stisknutím jakéhokoli dotykového tlačítka nebo otevřením posuvných dvířek. Během nahřívání, přibližně 25 sekund, tlačítka blikají. Kávovar je připraven k použití, když tlačítka svítí.

**A készülék bekapcsolásához** nyomja meg valamelyik gombot, vagy nyissa ki a csúszókart. A készüléken a gombok villogni kezdenek. A felfűtés körülbelül 25 másodpercig tart. Folyamatos fény: A készülék készenlétben áll.

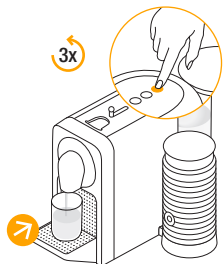

- 9 **Před samotnou přípravou kávy** kávovar propláchněte:
1. Postavte vhodnou nádobu pod výpust kávy.
  2. Zavřete posuvná dvířka a stiskněte tlačítko Lungo.
  3. Opakujte třikrát.

**Az első kávéfőzés előtt** öblítse át a készüléket a következő módon:

1. Helyezzen egy megfelelő edényt a kávékifolyó alá.
2. Zárja be csúszókart, majd nyomja meg a lungo gombot a készülék öblítéséhez.
3. Ismétlje meg 3 alkalommal.

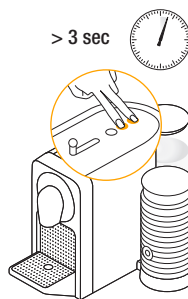

- 10 **Před vypnutím kávovaru** zkontrolujte, zda všechna 3 dotyková tlačítka svítí. Současně stiskněte a 3 sekundy podržte tlačítka Lungo a Espresso.

**A készülék kikapcsolásához** győződjön meg róla, hogy mindhárom gomb világít. Ezt követően egyszerre nyomja meg és tartsa lenyomva a Lungo és az Espresso gombokat 3 másodpercig.



# Pravidelná příprava kávy / Kávé készítés

CZ

HU

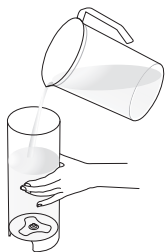

- 1 Naplňte nádobu na vodu**  
pitnou vodou.

**Töltse fel a víztartályt** friss ivóvízzel.

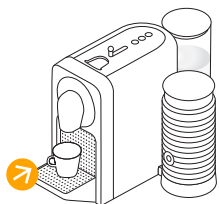

- 2 Postavte šálek pod**  
výpust kávy.

**Helyezzen egy csészét**  
a kifolyó alá.

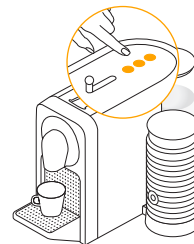

- 3 Zapněte kávovar** stisknutím jakéhokoli dotykového tlačítka nebo otevřením posuvných dvířek. Během nahřívání, přibližně 25 sekund, tlačítka blikají. Kávovar je připraven k použití, když tlačítka svítí.

**A készülék bekapcsolásához** nyomja meg valamelyik gombot, vagy nyissa ki a csúszókart. A készüléken a gombok villogni kezdenek. A felfűtés körülbelül 25 másodpercig tart. Folyamatos fény: A készülék készenlétben áll.

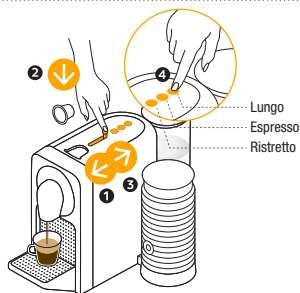

- 4 Otevřete posuvná dvířka**, vložte kapsli a zavřete posuvná dvířka.

-  Ristretto (25 ml)
-  Espresso (40 ml)
-  Lungo (110 ml)

Tlačítko požadované velikosti kávy můžete stisknout již během nahřívání kávovaru.

Zvolené dotykové tlačítko bude blikat a rozsvítí se, jakmile je kávovar připraven. Poté se spustí příprava kávy.

**i** Z hygienických důvodů doporučujeme nepoužívat znovu již jednou použité kapsle.

**Nyissa ki a csúszókart**, helyezzen be egy kapszulát majd zárja vissza.

-  Ristretto (25 ml)
-  Espresso (40 ml)
-  Lungo (110 ml)

Az Önnek megfelelő mennyiséget a felfűtési ideje alatt is kiválaszthatja a megfelelő gomb megnyomásával.

A választott mennyiség gombja villogni kezd, majd a felfűtés végeztével folyamatosan világít. A kávéfőzés elindul.

**i** A megfelelő higiénia biztosításához, kerülje a használt kapszulák ismételt felhasználását.



# Pravidelná příprava kávy / Kávě készítés

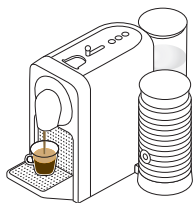

- 5 Příprava** se automaticky zastaví. Kapsle bude automaticky vyhozena do kontejneru. Ruční dolévání není v tomto případě možné.

**A kávéfózés** automatikusan leáll. A kapszulát a készülék automatikusan leejti a használtkapszula tartóba. Kérjük, vegye figyelembe, hogy a kézi feltöltés ebben az esetben nem lehetséges.

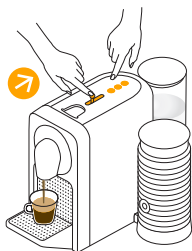

- 6 Průtok kávy zastavíte** dříve opětovným stisknutím tétož tlačítka nebo posunutím posuvných dvířek směrem dozadu. Ruční dolévání není v tomto případě možné.

**Amennyiben a választott program vége előtt** meg szeretné állítani a kávéfózést, akkor nyomja meg ismét a gombot vagy mozgassa a csúszókart a készülék háta felé. Kérjük, vegye figyelembe, hogy a kézi feltöltés ebben az esetben nem lehetséges.

Max 10 sec

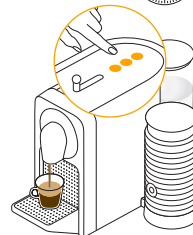

- 7 Manuálně šálek doplníte** stisknutím jakéhokoli dotykového tlačítka do 10 sekund od automatického ukončení přípravy kávy.

**Ha folytatni a szeretné a kávéfózést,** akkor a korábban választott program végét követő 10 másodpercen belül nyomja meg valamelyik gombot. A főzés megállítását ismételt gombnyomással lehetséges.



- 8 Změnu vybrané velikosti kávy** během přípravy provedete stisknutím tlačítka nově požadované velikosti kávy. Kávovar ihned ukončí přípravu kávy, pokud je nově požadovaná velikost kávy menší než aktuálně připravovaná.

**Kávéfózés közben új mennyiség választásához** nyomja meg az annak megfelelő gombot. Ha a legutóljára választott mennyiség kevesebb mint amit a készülék már elkészített, akkor azonnal leáll.

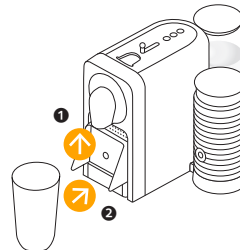

- 9 Pro umístění** vysoké sklenice, sklopte podstavec šálku.

**Receptes pohár használatához** hajtsa fel a csészetartót.

# Příprava mléčné pěny / Tejhab készítése

CZ

HU

**i** **Používejte** Aeroccino pouze se základnou.  
**Az Aeroccinot csak** a saját talapatzával használja.

**i** **DOPORUČENÍ:** Pro optimální mléčnou pěnu použijte plynoucí nebo polotučné vychlazené mléko (o teplotě 4–6 °C).  
**TANÁCS:** Az optimális tejhab készítéséhez használjon félszíros vagy zsíros hűtőhideg tejet. (4–6 °C).

**!** **UPOZORNĚNÍ:** Nedávejte Aeroccino do myčky nádobí. Nebezpečí úrazu elektrickým proudem a požáru! Vždy se ujistěte, že je spodní strana šlehače mléka suchá.

**FIGYELMEZTETÉS:** Ne tisztítsa az Aeroccinot mosogatógépben. Fennáll az áramütés és tűz veszélye. Bizonyosodjon meg róla hogy a tejhabosító alja teljesen száraz.

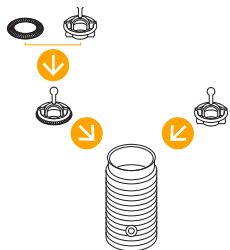

**1** **Nasadíte** odpovídající vrtulku.

**Csatlakoztassa** a megfelelő keverőfejet.

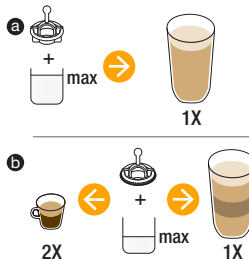

**2** **Naplíte šlehač mléka** až po jednu ze dvou rysek «max»:

- Horní "max milk" ryska (230 ml) je pro přípravu teplého mléka.
- Spodní "max foam" ryska (110 ml) je pro přípravu mléčné pěny.

**A tejhabosítót a választott** funkciónak megfelelő maximum jelölésig töltsé fel.

- A magasabb "maximum tej" (230 ml) jelölés meleg tej készítéséhez való.
- Az alacsonyabb "maximum tejhab" jelölés (110 ml) tejhab készítéséhez való.

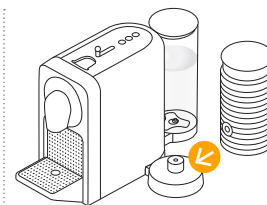

**3** **Zavéte Aeroccino** víčkem a nasadíte jej na základnu.

**Zárja le az Aeroccinot** a fedővel és tegye a talapatzára.

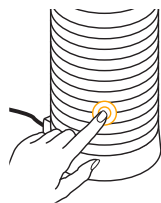

**4** **Přípravu teplé** mléčné pěny nebo teplého mléka spustíte krátkým stiskem tlačítka.  
- Tlačítko svítí červeně.  
Příprava trvá cca 70-80 sekund.

**Přípravu studené** mléčné pěny spustíte přidržním tlačítka po dobu cca 2 sekund.  
- Tlačítko svítí modře.  
Příprava trvá cca 60 sekund.

**Meleg funkció** használatához nyomja meg röviden a gombot.  
- A gomb pirosan világít.  
A művelet körülbelül 70-80 másodpercig tart.

**Hideg funkció** használatához nyomja le 2 másodpercig a gombot.  
- A gomb kéken világít.  
A művelet körülbelül 60 másodpercig tart.

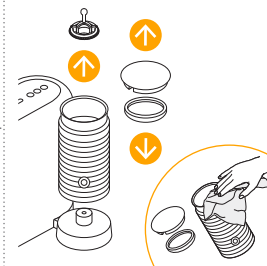

**5** **Vyčistěte po každém použití.**

Používejte pouze měkký hadřík, nikdy nepoužívejte drátěnku nebo kartáč. Konvice je vodotěsná. Nevkládejte do myčky nádobí.

**Tisztítsa el minden használat után.**

Használjon puha ruhát a tisztításhoz és soha ne használjon keféket. A tejhabosító vízálló. Ne tegye mosogatógépbe.

# Koncept úspory energie / Energiatakarékos üzemmód

< 9 min



- 1 **Automatické vypnutí:** kávovar se automaticky vypne po 9 min nečinnosti.

**Automatikus kikapcsolás:** Amennyiben a készüléket 9 percig nem használják, akkor automatikusan alacsony energiafelvételi módba kapcsol.

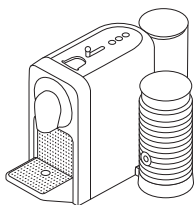

> 3 sec



- 2 **Změna nastavení automatického vypnutí z 9 na 30 minut:**

- Ujistěte se, že je kávovar vypnutý.
- Současně stiskněte a min 3 sekundy podržte tlačítka Lungo a Ristretto.
- Tlačítko Espresso 3krát zabliká pro potvrzení.

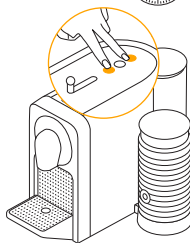

Změnu zpět na 9 minut provedete stejným postupem.

Tlačítko Espresso zabliká jednou pro potvrzení.

**Az automatikus kikapcsolás idejének megváltoztatása** 9 percről 30 percre:

- Győződjön meg róla hogy a készülék kikapcsolt állapotban van.
- Nyomja meg és tartsa lenyomva a Lungo és a Ristretto gombokat legalább 3 másodpercig.
- A változtatás megerősítéseként a az Espresso gomb háromszor felvillan.

Ha szeretne visszatérni a 9 perces beállításához, akkor ismételje meg a folyamatot. Az Espresso gomb egyszer felvillan.

# Programování objemu vody / Vízmennyiség programozása

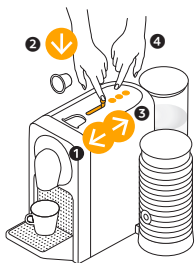

- 1 **Každé z dotykových tlačítek lze naprogramovat.**

Tlačítko Ristretto: od 15 do 30 ml.

Tlačítko Espresso: od 30 do 70 ml.

Tlačítko Lungo: od 70 do 130 ml.

- - Ujistěte se, že je kávovar zapnutý.
- Otevřete posuvná dvířka a vložte kapsli.
- Zavřete posuvná dvířka.
- Stiskněte a podržte vybrané dotykové tlačítko.
- Tlačítko pusťte jakmile dosáhnete požadovaného objemu.
- Potvrzení je signalizováno zablikáním 3 tlačítek pro přípravu kávy.
- Objem pro dané tlačítko je nyní nastaven.

**Mindegyik gomb programozható.**

Ristretto gomb: 15-30 ml.

Espresso gomb: 30 -70 ml.

Lungo gomb: 70-130 ml.

- - Győződjön meg róla, hogy a készülék bekapcsolt állapotban van.
- Nyissa ki a csúsizókart és helyezzen be egy kapszulát.
- Zárja vissza a csúszókart.
- Nyomja le és tartsa lenyomva a programozni kívánt gombot.
- Amennyiben a megfelelő mennyiséget elérte, engedje fel a gombot.
- A 3 kávégomb a megerősítésig villog.
- Az új mennyiséget a készülék a programozott gombhoz eltárolta.





# Obnovení továrního nastavení/ Gyári értékek visszaállítása



Min 4 sec



## Obnovením továrního nastavení

se zruší propojení, vymaže stav zásoby kapslí a signalizace odvápnění.

## Ha visszaállítja a gyári értékeket,

akkor a társított eszközök, a kapszulakészlet kezelés és a vízkömentesítésre való figyelmeztetés eddigi beállításai elvesznek.

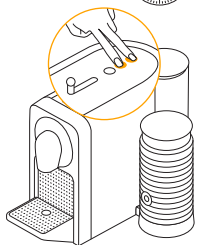

## 1 Tovární nastavení:

- Dotyková tlačítka Lungo, Espresso, Ristretto: 110ml, 40ml, 25ml.
- Automatické vypnutí po 9 minutách.
- Tvrdost vody: tvrdá, což odpovídá přípravě cca 1000 Espresso šáleků.

## Prostřednictvím kávovaru:

1. Ujistěte se, že je kávovar vypnutý.
2. Současně stiskněte a min 5 sekund podržte tlačítka Espresso a Lungo.

Všechna tlačítka a kontrolky jednou zablíkají pro potvrzení. Chcete-li zrušit propojení vašeho kávovaru, postupujte podle instrukcí v sekci "Odstranění závad".

## Gyári értékek:

- Lungo, Espresso, Ristretto gombok 110ml, 40ml, 25ml.
- Automatikus kikapcsolás 9 perc elteltével.
- A vízkeménység beállítása gyárilag "kemény", amely körülbelül 1000 csésze lefőzött kávéra vonatkozik.

## Gyári értékek visszaállítása a készüléken:

1. Győződjön meg róla, hogy a készülék ki van kapcsolva.
2. Nyomja le és tartsa lenyomva az Espresso és a Lungo gombokat egyszerre legalább 5 másodpercig.

Megerősítésként az összes gomb és lámpa felviláglik. A készülék párosításának megszüntetéséhez kérjük olvassa el a Hibaelhárítás fejezet idevonatkozó részét.

# Vypuštění systému před obdobím nečinnosti nebo z důvodu ochrany před mrazem / Készülék víztelenítése hosszabb távollét esetén, vagy fagykár megelőzése céljából



**Upozornění:** po vypuštění zůstane kávovar 10 minut zablokovaná!

**Megjegyzés:** a készülék a víztelenítést követően 10 percig blokkolva lesz!

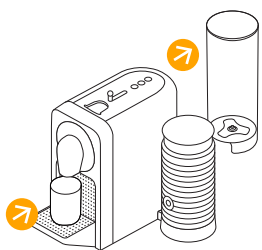

## 1 Vyměte nádobu na vodu.

Postavte vhodnou nádobu pod výpust kávy.

## Távolítsa el a víztartályt.

Tegyen egy edényt a kifolyó alá.

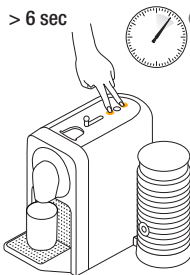

> 6 sec

## 2 Ujistěte se, že je kávovar zapnutý, současně stiskněte a min 6 sekund podržte tlačítka Ristretto a Lungo.

## Győződjön meg róla,

hogy a készülék bekapcsolt állapotban van, majd Nyomja le és tartsa lenyomva a Ristretto és Lungo gombokat legalább 6 másodpercig.



## 3 Tlačítka Ristretto a Lungo zablíkají pro potvrzení. Poté zavřete posuvná dvířka pro spuštění procesu vypuštění. Pokud jsou posuvná dvířka již zavřená, spustí se proces vypuštění automaticky. Jakmile je proces ukončen, vyčistěte odkapávací misku a podstavec šálku. Kávovar se po vypuštění automaticky vypne.

## A Ristretto és a Lungo gomb megerősítésként villogni kezd.

A folyamat elindításához zárja be a csúszókart. Ha a csúszókar már zárva volt, akkor a folyamat automatikusan elindul. Ha folyamat befejeződött, akkor tisztítsa meg a cséptálcát és a csészétartót. A folyamat végén, a készülék automatikusan kikapcsol.

**i** Z hygienických důvodů doporučujeme vyprázdnit a vyčistit kontejner na použité kapsle každý den.  
A megfelelő higiénia megőrzéséhez javasoljuk, hogy naponta ürítse és tisztítsa a használtkapszula tartót.

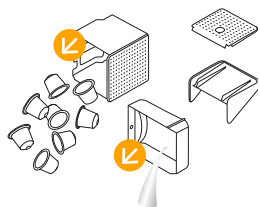

**1 Vyprázdněte odkapávací misku a kontejner na použité kapsle každý den.** Vyměňte také nádobu na vodu a víčko, vyčistěte je čistícím prostředkem bez vůně a opláchněte teplou/horkou vodou.

Ürítse ki a cseptálcát és a használtkapszula tartót minden nap. Távolítsa el és tisztítsa meg a víztartályt és annak tetejét szagtalan tisztítószerrel, majd öblítse el meleg vagy forró vízzel.

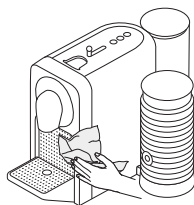

**2 Vysušte všechny části nádoby na vodu čistou utěrkou, látkovou nebo papírovou, a složte je.** Otřete výpusť kávy a vnitřek kávovaru vlhkým hadříkem.

Szárítsa meg a víztartályt és alkatrészeit majd helyezze vissza a készülékre. Tisztítsa meg a kávékifolyót és a készülék belsejét rendszeresen egy nedves ruha segítségével.



**3 Nikdy neponořujte přístroj nebo jeho části do vody nebo jakékoli další kapaliny**

Soha ne merítse a készüléket, vagy annak részeit víz alá vagy bármilyen másik folyadék.

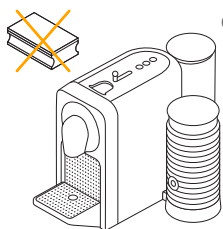

**4 Nepoužívejte žádný agresivní čistící prostředek, drátěnku nebo krémový čistič.** Nemýjte v myčce nádobí.

Ne használjon erős oldó és súrolószereket, szivacsot a készülék tisztításához. Ne tegye mosogatógépbé.



## Odvápnění / Vízkómentesítés

CZ

HU



Doba trvání asi 15 minut.

Vízkómentesítés ideje körülbelül 15 perc.



**Přečtěte si bezpečnostní** pokyny na obalu odvápnovací sady a nahlédněte do tabulky "Odvápnění po".

Odvápnovací roztok může být škodlivý. Vyvarujte se zasažení očí, pokožky a jiných povrchů. Nikdy nepoužívejte jiný produkt, než *Nespresso* odvápnovací sadu, dostupnou v *Nespresso Clubu*, aby nedošlo k poškození přístroje. V následující tabulce najdete frekvenci odvápnování doporučenou pro optimální fungování vašeho kávovaru, vycházející z tvrdosti vody. S případnými dotazy ohledně odstraňování vodního kamene, se obraťte na *Nespresso Club*.

**Olvassa el a biztonsági előírásokat** a vízkómentesítő folyadék csomagolásán. A vízkómentesítés gyakoriságát a táblázat segítségével állapíthatja meg. A vízkőoldó folyadék ártalmatlan lehet. Ne kerüljön szembe, bőrre, illetve egyéb felületekre. Ahhoz hogy elkerülje készülékének meghibásodását, csak eredeti *Nespresso* vízkómentesítőt használjon mely beszerezhető a *Nespresso Clubban*. Az alábbi oldalon található táblázat segítségével meghatározhatja a vízkómentesítés gyakoriságát a kávéfőzéshez használt víz keménysége alapján. A vízkómentesítéssel kapcsolatos további kérdéseivel keresse a *Nespresso Club*-ot.



# Odvápnění / Vízkömentesítés

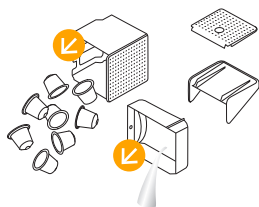

- 1** Vyprázdňte odkapávací misku a kontejner na použité kapsle.

Üritse ki a cseppáltát és a használtkapszula tartót.

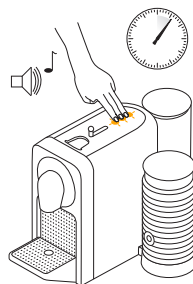

- 2** Vstup do odvápnovacího režimu: Ujistěte se, že je kávovar zapnutý. Současně stiskněte a 6 sekund podržte všechna 3 dotyková tlačítka, dokud kávovar nepípne pro potvrzení. Všechna 3 tlačítka začnou blikat (tlačítka budou blikat až do ukončení odvápnovacího režimu).

A vízkömentesítő mód eléréséhez győződjön meg róla, hogy a készülék be van kapcsolva, majd nyomja le és tartsa lenyomva mind a három gombot 6 másodpercig, míg egy megerősítő sípolást hall. A három gomb egyszerre villog. (A gombok egyszerre villognak a vízkömentesítő módból való kilépésig).

**i** **Informace:** Signalizace údržby kávoaru bude zapnutá po celou dobu odvápnování.

**Információ:** A szervizlámpa világít a vízkömentesítés ideje alatt.



- 3** Naplňte nádobu na vodu 1 dílem Nespresso odvápnovacího prostředku a doplňte 0,5 l vody.

Töltse fel a víztartályt egy tasak Nespresso vízkömentesítő és 0,5 L víz keverékével.

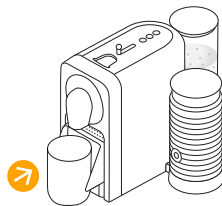

- 4** Postavte vhodnou nádobu (o objemu min 0,8 l) pod výpusť kávy.

Helyezzen egy edényt (minimum úrtartalom: 0,8 L) a kávéfolyó alá.

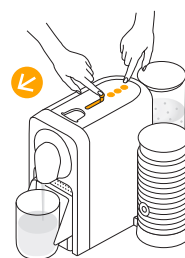

- 5** Ujistěte se, že jsou posuvná dvířka zavřená a stiskněte jakékoli dotyková tlačítka. Spustí se proces odvápnění, kávovar začne čerpat vodu. Jakmile se nádoba na vodu vyprázdní, kávovar se automaticky zastaví.

Győződjön meg róla, hogy a csúszókar zárva van, majd a folyamat elindításához nyomja meg bármelyik gombot. Ha víztartály kiürül, akkor a készülék automatikusan megáll.

- 6 Do nádoby na vodu** vlijte zpět použitý odvápnovací roztok (který již prošel kávovarem).

**Az egyszer átöblített** majd felfogott vízkömentesítő oldatot töltsé vissza a víztartályba.

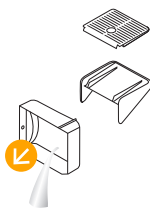

- 7 Vyprázdňte** odkapávací misku.

**Üritse ki** a cseptálcát.

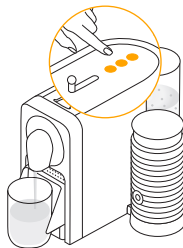

- 8 Stiskněte jakékoli tlačítko**, spustí se druhý cyklus odvápnění. Jakmile se nádoba na vodu vyprázdní, kávovar se automaticky zastaví. Vyprázdňte a vypláchněte nádobu na vodu, odkapávací misku i podstavec šálku, abyste odstranili případné zbytky odvápnovacího prostředku.

**Nyomja meg bármelyik gombot** a vízkömentesítő folyamat újabb elindításához. Amennyiben a víztartály kiürül a készülék ismét megáll. Üritse ki és öblítse át a víztartályt, cseptálcát és csészetartót hogy a vízkömentesítő oldatot maradéktalanul eltávolítsa.

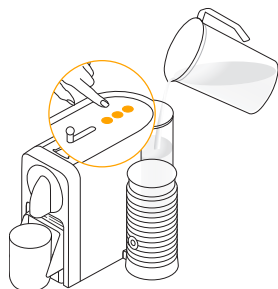

- 9 Napiňte nádobu na vodu** čerstvou pitnou vodou. Stiskněte jakékoli tlačítko, spustí se proplachování, kávovar začne čerpat vodu. Jakmile se nádoba na vodu vyprázdní, kávovar se automaticky zastaví. Opakujte dvakrát.

**Töltse fel a víztartályt** friss ivóvízzel. Nyomja meg bármelyik gombot az öblítési folyamat elindításához. Amennyiben a víztartály kiürül a készülék megáll. Ismételje meg két alkalommal.

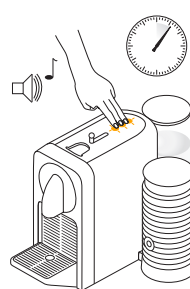

- 10 Ukončení odvápnovacího režimu:** Současně stiskněte a 6 sekund podržte všechna 3 tlačítka, dokud kávovar nepípne pro potvrzení. Kávovar je nyní připraven k použití.

**A vízkömentesítő módból való kilépéshez** nyomja meg és tartsa lenyomva mindhárom gombot legalább 6 másodpercig míg egy megerősítő sípolást hall. A készülék készen áll a használatra.

#### Tvrdost vody:\*/Vízkeménység:\*

	App.	fH	dH	CaCO <sub>3</sub>	☕ (40 ml)
	Stupeň / Fokozat 0	< 5	< 3	< 50 mg/l	4000
	Stupeň / Fokozat 1	> 7	> 4	> 70 mg/l	3000
	Stupeň / Fokozat 2	> 13	> 7	> 130 mg/l	2000
	Stupeň / Fokozat 3	> 25	> 14	> 250 mg/l	1500
	Stupeň / Fokozat 4	> 38	> 21	> 380 mg/l	1000

#### Odvápnění po:\*/Vízkömentesítés szükségés:\*

fH Francouzská stupnice  
Francia fok

dH Německá stupnice  
Német fok

CaCO<sub>3</sub> Uhličitan vápenatý  
Kalcium-Karbonát

\*V aplikaci může být tvrdost vody kdykoli nastavena pod "Stav vody".

\*Az alkalmazás segítségével a vízkeménység beállítása bármikor változtatható.



Videa jsou k dispozici v aplikaci a na [www.nespresso.com](http://www.nespresso.com) v sekci "Služby"

<b>Propojení se nezdařilo.</b>	<ul style="list-style-type: none"> <li>- Zkontrolujte, zda máte na vašem smartphonu nebo tabletu aktivován <i>Bluetooth®</i>.</li> <li>- Zkontrolujte, zda je váš smartphone nebo tablet kompatibilní s kávovarem (viz strana 87).</li> </ul>	<ul style="list-style-type: none"> <li>- Ujistěte se, že je smartphone nebo tablet během propojování vedle kávovaru.</li> <li>- Ujistěte se, že poblíž kávovaru není během párování zapnutá mikrovlnná trouba.</li> </ul>
<b>Chcete-li odpojit váš kávovar přes aplikaci:</b>	<ul style="list-style-type: none"> <li>- V aplikaci jděte na "Jméno", klikněte na "Status kávovaru", dále klikněte na "Odpojit tento kávovar".</li> <li>- Klikněte na "Odpojit toto zařízení" pro potvrzení volby.</li> </ul>	<ul style="list-style-type: none"> <li>- <b>Poznámka:</b> V případě dalšího odpojení tohoto kávovaru, budou všechna nastavení a specifikace zrušena a obnoví se tovární nastavení kávovaru.</li> </ul>
<b>Chcete-li odpojit váš kávovar prostřednictvím kávovaru:</b>	<ul style="list-style-type: none"> <li>- Stiskněte současně tlačítka Ristretto a Espresso a odpojte kávovar ze sítě.</li> </ul>	<ul style="list-style-type: none"> <li>- <b>Poznámka:</b> Odpojení deaktivuje funkci <i>Bluetooth®</i>.</li> </ul>
<b>Chcete-li znovu aktivovat <i>Bluetooth®</i> přes váš kávovar:</b>	<ul style="list-style-type: none"> <li>- Obnovte tovární nastavení kávovaru (viz sekce "Obnovení továrního nastavení").</li> </ul>	
<b>Dotyková tlačítka nesvítilí.</b>	<ul style="list-style-type: none"> <li>- Kávovar se automaticky vypnul (viz sekce "Koncept úspory energie").</li> </ul>	<ul style="list-style-type: none"> <li>- Zkontrolujte připojení: zástrčku, napětí, pojistky.</li> </ul>
<b>Neteče káva, voda, káva vytéká velmi pomalu.</b>	<ul style="list-style-type: none"> <li>- Zkontrolujte, zda je nádoba na vodu správně nasazena; pokud je prázdná, naplňte ji pitnou vodou.</li> </ul>	<ul style="list-style-type: none"> <li>- V případě potřeby kávovar odvápněte.</li> </ul>
<b>Káva není dostatečně teplá.</b>	<ul style="list-style-type: none"> <li>- Nahřejte šálek.</li> </ul>	<ul style="list-style-type: none"> <li>- V případě potřeby kávovar odvápněte.</li> </ul>
<b>Posuvná dvířka nelze zcela zavřít nebo se kávovar nespustí.</b>	<ul style="list-style-type: none"> <li>- Vyprázdňte kontejner na použité kapsle.</li> </ul>	<ul style="list-style-type: none"> <li>- Zkontrolujte, zda uvnitř kávovaru není zablokovaná kapsle.</li> <li>- <b>(Poznámka:</b> nesahejte dovnitř kávovaru)</li> </ul>
<b>Kávovar protéká (voda pod kávovarem).</b>	<ul style="list-style-type: none"> <li>- Vyprázdňte odkapávací misku, pokud je plná.</li> </ul>	<ul style="list-style-type: none"> <li>- Pokud problém přetrvává, kontaktujte <i>Nespresso Club</i>.</li> </ul>
<b>Signalizace údržby kávovaru svítí.</b>	<ul style="list-style-type: none"> <li>- Vyprázdňte kontejner na použité kapsle a zkontrolujte zda uvnitř kávovaru není zablokovaná kapsle.</li> <li>- Zkontrolujte nádobu na vodu. Pokud je prázdná, naplňte ji pitnou vodou a připravte kávu.</li> </ul>	<ul style="list-style-type: none"> <li>- Pokud problém přetrvává, kontaktujte <i>Nespresso Club</i>.</li> </ul>
<b><i>Nespresso</i> kontrolka svítí.</b>	<ul style="list-style-type: none"> <li>- Zásoba kapslí je vyčerpána. Kapsle můžete objednat přes aplikaci nebo <i>Nespresso</i> webovou stránku.</li> </ul>	
<b>Všechna 3 dotyková tlačítka rychle blikají.</b>	<ul style="list-style-type: none"> <li>- Pro ukončení odvápnovacího režimu současně stiskněte a 6 sekund podržte všechna 3 tlačítka, dokud kávovar nepípne pro potvrzení.</li> </ul>	<ul style="list-style-type: none"> <li>- Pokud problém přetrvává, kontaktujte <i>Nespresso Club</i> nebo zkontrolujte aplikaci pro více informací.</li> </ul>
<b>Průtok vody nebo kávy se nezastaví, ani po stisknutí tlačítka.</b>	<ul style="list-style-type: none"> <li>- Lehce posuňte posuvná dvířka směrem dozadu.</li> </ul>	
<b>Neteče káva, voda protéká do odkapávací misky (ačkoli je vložená kapsle).</b>	<ul style="list-style-type: none"> <li>- Ujistěte se, zda jsou zcela zavřena posuvná dvířka.</li> </ul>	<ul style="list-style-type: none"> <li>- Pokud problém přetrvává, kontaktujte <i>Nespresso Club</i>.</li> </ul>
<b>Kávovar je vypnutý.</b>	<ul style="list-style-type: none"> <li>- Z důvodu úspory energie se kávovar vypíná po 9 minutách nečinnosti.</li> <li>- Viz sekce "Koncept úspory energie".</li> </ul>	<ul style="list-style-type: none"> <li>- Zapněte kávovar stisknutím jakéhokoli dotykového tlačítka nebo otevřením posuvných dvířek.</li> </ul>

Segítségnyújtó videók elérhetőek az alkalmazásban, és a [www.nespresso.com](http://www.nespresso.com) weboldalon a "szolgáltatások" menüpont alatt.

<b>Nem sikerült a készülékek párosítása.</b>	<ul style="list-style-type: none"> <li>- Ellenőrizze, a <i>Bluetooth®</i> állapotát okostelefonján vagy tabletjén. Aktiválja ha a szükséges.</li> <li>- Ellenőrizze eszközének kompatibilitását a 87. oldalon található táblázat segítségével.</li> </ul>	<ul style="list-style-type: none"> <li>- Győződjön meg róla, hogy a párosítani kívánt készülékek elég közel vannak egymáshoz.</li> <li>- A készülékek párosítása közben ne használjon mikrohullámú eszközt.</li> </ul>
<b>Párosítás megszüntetése az alkalmazás segítségével:</b>	<ul style="list-style-type: none"> <li>- Kattintson az alkalmazásban a "készülék állapota" menüpontra majd válassza a "Készülék párosításának megszüntetése" opciót.</li> <li>- Kattintson a "Készülék párosításának megszüntetése" pontra, hogy megerősítse a műveletet.</li> </ul>	<ul style="list-style-type: none"> <li>- <b>Megjegyzés:</b> a készülék párosításának megszüntetése esetén minden beállítás elveszik és a készülék visszaáll a gyári értékekre.</li> </ul>
<b>Párosítás megszüntetése a készüléken:</b>	<ul style="list-style-type: none"> <li>- Nyomja le egyszerre a Ristretto és az Espresso gombokat, és húzza ki a készüléket a hálózathoz.</li> </ul>	<ul style="list-style-type: none"> <li>- <b>Megjegyzés:</b> Ez a művelet kikapcsolja a <i>Bluetooth®</i> funkciót a készüléken.</li> </ul>
<b><i>Bluetooth®</i> funkció aktiválása a készüléken:</b>	<ul style="list-style-type: none"> <li>- Kérjük állítsa vissza a gyári értékeket. Ehhez segítséget a "gyári értékek visszaállítása".</li> </ul>	
<b>Nem világítanak a gombok a készüléken.</b>	<ul style="list-style-type: none"> <li>- A készülék automatikusan kikapcsol. További információt az "Energiatakarékos Funkció" fejezetben talál.</li> </ul>	<ul style="list-style-type: none"> <li>- Ellenőrizze a csatlakozást, a feszültséget illetve a biztosítékot.</li> </ul>
<b>Nem folyik a kávé, sem a víz.</b>	<ul style="list-style-type: none"> <li>- Ellenőrizze hogy a víztartály megfelelően a helyén van-e illetve ha üres akkor töltsé fel ivóvízzel.</li> </ul>	<ul style="list-style-type: none"> <li>- Vízkömentesítsen ha szükséges.</li> </ul>
<b>Nem elég meleg a kávé. A csúszókar nem záródik teljesen, illetve a készülék nem kezdi el főzni a kávé.</b>	<ul style="list-style-type: none"> <li>- Melegítse elő a csészét.</li> <li>- Őrítse ki a használtkapszula tartót.</li> </ul>	<ul style="list-style-type: none"> <li>- Vízkömentesítsen ha szükséges.</li> <li>- Ellenőrizze, hogy nincs-e elakadt kapszula a készülékben. <b>(Megjegyzés:</b> Ne dugja az ujját a készülékbe)</li> </ul>
<b>A készülékből folyik a víz.</b>	<ul style="list-style-type: none"> <li>- Ha megtelt a csepptálca akkor Őrítse ki.</li> </ul>	<ul style="list-style-type: none"> <li>- Ha a probléma továbbra is fennáll, akkor hívja a <i>Nespresso</i> Club-ot.</li> </ul>
<b>A szervizlámpa világít.</b>	<ul style="list-style-type: none"> <li>- Őrítse ki a használtkapszula-tartót ha megtelt, és ellenőrizze hogy nincs-e elakadt kapszula a készülékben.</li> </ul>	<ul style="list-style-type: none"> <li>- Ellenőrizze a víztartályt. Ha üres, töltsé fel friss ivóvízzel.</li> <li>- Ha a probléma továbbra is fennáll, akkor hívja a <i>Nespresso</i> Club-ot.</li> </ul>
<b><i>Nespresso</i> lámpa világít.</b>	<ul style="list-style-type: none"> <li>- Azt jelenti, hogy a kapszulát elfogytak. Kapszulát rendelhet az alkalmazás segítségével, vagy pedig a <i>Nespresso</i> weboldalán.</li> </ul>	
<b>3 gomb egyszerre villog.</b>	<ul style="list-style-type: none"> <li>- A vízkömentesítésből való kilépéshez, nyomja le és tartsa lenyomva mindhárom gombot 6 másodpercig, míg sípolást nem hall.</li> </ul>	<ul style="list-style-type: none"> <li>- Ha a probléma továbbra is fennáll, akkor hívja a <i>Nespresso</i> Club-ot, vagy ellenőrizze az alkalmazást további információkért.</li> </ul>
<b>A kávéfőzés gombnyomásra sem áll le. A kávé nem a csészébe, hanem közvetlenül a csepptálcába folyik (berakott kapszula ellenére).</b>	<ul style="list-style-type: none"> <li>- Óvatosan nyomja a csúszókart a készülék háta felé, hogy megállítsa a kávéfőzést.</li> <li>- Ellenőrizze, hogy a csúszókar zárt pozícióban van-e.</li> </ul>	<ul style="list-style-type: none"> <li>- Ha a probléma továbbra is fennáll, akkor hívja a <i>Nespresso</i> Club-ot.</li> </ul>
<b>A készülék kikapcsol.</b>	<ul style="list-style-type: none"> <li>- Energiatakarékosági okokból a készülék 9 perccel az utolsó használat után kikapcsol.</li> <li>- További információt az "Energiatakarékos üzemmód" fejezetben talál.</li> </ul>	<ul style="list-style-type: none"> <li>- Nyomja meg valamelyik gombot, vagy nyissa ki a csúszókart, hogy bekapcsolja a készüléket.</li> </ul>

CZ Kontaktujte *Nespresso Club* /

HU Lépjen kapcsolatba a *Nespresso Clubbal*

**V případě, že potřebujete, v souvislosti s používáním kávovaru,** jakékoli dodatečné informace, poradenství, nebo vyřešit problém, kontaktujte *Nespresso Club*.

Kontaktní údaje *Nespresso Clubu* najdete v «*Nespresso* úvítacích deskách» v krabici vašeho kávovaru nebo na [www.nespresso.com](http://www.nespresso.com)

**Az előbbiek rövid összefoglalását** adják a készülékkel kapcsolatos esetleges hibalehetőségeknek. Amennyiben további információra, tanácsra van szüksége, vagy valamilyen problémával szembesül, kérjük hogy hívja a *Nespresso Club*-ot vagy lépjen kapcsolatba a *Nespresso* hivatalos képviselőjével.

A *Nespresso Club* vagy *Nespresso* hivatalos képviselőjének elérhetőségét az üdvözlőmappában találja, vagy látogasson el a [www.nespresso.com](http://www.nespresso.com) weboldalra.

---

## Likvidace odpadu a ochrana životního prostředí / Ártalmatlanítás és környezetvédelem

**Tento přístroj vyhovuje** směrnici EU 2012/19/EC. Obal i přístroj obsahují recyklovatelné materiály.

Váš přístroj je vyroben z hodnotných surovin, které mohou být obnoveny nebo recyklovány. Třídění odpadu na jednotlivé druhy usnadňuje recyklaci cenných surovin. Informace o likvidaci odpadu obdržíte od místních správních orgánů. Pokud se chcete dozvědět více o *Nespresso* strategii udržitelnosti, navštivte [www.nespresso.com/positive](http://www.nespresso.com/positive)

**Ez a készülék megfelel a** 2012/19/EC direktíva irányelveinek. A csomagolás és a készülék újrahasznosítható anyagokat tartalmaz.

A készülékben értékes, összegyűjthető vagy újrahasznosítható anyagok találhatók. A szelektív hulladékgyűjtés lehetővé teszi az értékes nyersanyagoknak az újrahasznosítását. Adja le a készüléket egy gyűjtőhelyen. Az ártalmatlanítás módjáról a helyi hatóságoktól kaphat információkat. Ha szeretne többet tudni a *Nespresso* fenntarthatósági stratégiájáról, látogasson el a [www.nespresso.com/positive](http://www.nespresso.com/positive) weboldalra.



# Likvidace odpadu a ochrana životního prostředí/ Ártalmatlanítás és környezetvédelem



**Tento přístroj vyhovuje** směrnici EU 2012/19/EC. Obal i přístroj obsahují recyklovatelné materiály.

Váš přístroj je vyroben z hodnotných surovin, které mohou být obnoveny nebo recyklovány. Třídění odpadu na jednotlivé druhy usnadňuje recyklaci cenných surovin. Informace o likvidaci odpadu obdržíte od místních správních orgánů.

**Ez a készülék megfelel a** 2012/19/EC direktíva irányelveinek. A csomagolás és a készülék újrahasznosítható anyagokat tartalmaz.

A készülékben értékes, összegyűjthető vagy újrahasznosítható anyagok találhatók. A szelektív hulladékgyűjtés lehetővé teszi az értékes nyersanyagoknak az újrahasznosítását. Adja le a készüléket egy gyűjtőhelyen. Az ártalmatlanítás módjáról a helyi hatóságoktól kaphat információkat.

## Záruční podmínky / Korlátozott Garancia

**Krups poskytuje** u tohoto produktu záruku na vady materiálu a práce po dobu dvou let od data nákupu. Během tohoto období vám opraví nebo nahradí, dle vlastního uvážení, jakýkoli vadný produkt bez dalších nákladů pro majitele. Náhradní produkty nebo opravené části budou mít záruku po dobu zbylé části původní záruční doby nebo po dobu šesti měsíců, podle toho, které období je delší. Tato záruka neplatí na vady způsobené nehodou, špatným používáním, nevhodnou údržbou, nebo běžným opotřebením. Kromě rozsahu, definovaného platným zákonem, tyto záruční podmínky nevylučují, neomezují ani neupravují povinná statutární práva, platná pro prodej produktu a jsou jejich rozšířením. Pokud jste přesvědčeni, že tento produkt je vadný, kontaktujte společnost *Nespresso* ohledně pokynů pro zaslání nebo odevzdání přístroje do opravy.

**A Krups készülékgaranciája** anyaghibára és gyártási hibára terjed ki a vásárlásától számított két évig. A garancia ideje alatt a Krups saját döntése szerint díjmentesen megjavítja vagy kicseréli a hibás termékeket. A kijavított vagy kicserélt termék garanciája az eredeti garanciából hátralévő időre, vagy 6 hónapra érvényes (amelyik több). A korlátozott garancia nem érvényes akkor, ha a meghibásodás baleset, nem rendeltetésszerű használat, nem megfelelő karbantartás vagy a rendeltetésszerű használatból fakadó elhasználódás miatt következik be. A korlátozott garancia feltételei nem zárják ki, korlátozzák vagy módosítják az Önre – a termék megvásárlásával megszerzett – kötelező érvényű, törvényerejű jogokat, hanem azok kiegészítéseként szolgálnak. Ha úgy véli, hogy terméke hibás, forduljon a Krups ügyfélszolgálatához, ahol tájékoztatják arról, hova küldje vagy vigye a javítandó készüléket.

# Nespresso Prodigio&Milk

## Nespresso Prodigio&Milk

---

Gefeliciteerd met uw *Nespresso Prodigio&Milk*, de eerste *Nespresso* machine die in verbinding staat met uw smartphone of tablet. Met deze machine kunt u het perfecte kopje koffie zetten, keer op keer, terwijl u een unieke ervaring beleeft via uw smartphone of tablet. Om uw reis te beginnen, heeft u de *Nespresso* App nodig en een apparaat dat u aan uw *Nespresso Prodigio&Milk* machine kunt koppelen.

**Συγχαρητήρια για την απόκτηση της *Nespresso Prodigio&Milk***, της πρώτης συνδεδεμένης μηχανής καφέ από την *Nespresso*. Με τη μηχανή αυτή μπορείτε να ετοιμάζετε τον τέλειο καφέ κάθε φορά περνώντας μέσα από μία μοναδικά ευχάριστη εμπειρία στο Smartphone ή το Tablet σας. Για να ξεκινήσετε το διασυνδεδεμένο ταξίδι σας, χρειάζεται να κατεβάσετε την εφαρμογή *Nespresso* και να κάνετε τη ζεύξη της συσκευής σας με τη μηχανή *Nespresso Prodigio&Milk*.

Om na te gaan of je toestel compatibel is, ga naar [www.nespresso.com/Prodigio](http://www.nespresso.com/Prodigio)  
**Για να ελέγξετε τη συμβατότητα της συσκευής σας, επισκεφθείτε το [www.nespresso.com/Prodigio](http://www.nespresso.com/Prodigio)**

# Download de App / Αποκτήστε την εφαρμογή

**1 Download** de Nespresso App  
Wanneer u deze al heeft gedownload, update dan de App.

**Κατεβάστε** την εφαρμογή Nespresso. Εάν την έχετε ήδη, παρακαλούμε κάντε update στην εφαρμογή.



**2 Open** de App.

**Ξεκινήστε** την εφαρμογή.



**3 Klik** op het machine-icoon.

**Κάντε κλικ** στο εικονίδιο της μηχανής.



## Koppelen / Ζεύξη

**i** **De Bluetooth®**-modus moet vooraf op uw smartphone of tablet worden geactiveerd.  
**Παρακαλούμε θυμηθείτε** ότι η λειτουργία Bluetooth® θα πρέπει να είναι από πριν ενεργοποιημένη στο smartphone ή το tablet σας.

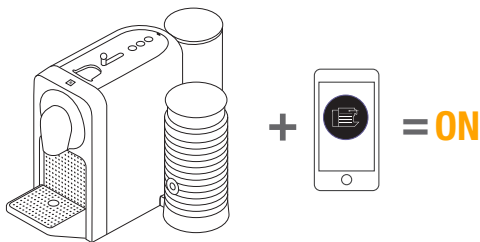

**Wanneer de machine gekoppeld is**, zal het Nespresso lichtje 3 keer knipperen.

**Όταν η ζεύξη ολοκληρωθεί**, το φως Nespresso θα αναβοσβήσει 3 φορές.

## Fabrieksinstellingen herstellen / Λειτουργίες συνδεσιμότητας

**WAT ZIJN DIT?**

- Koffiecapsule voorraadbeheer
- Inplannen van koffie zetten
- Per direct koffie zetten
- Onderhoudsmelding
- Ontkalkingsmelding
- En nog veel meer App functies

**POIJS EINIAI;**

- Διαχείριση αποθέματος καψουλών
- Προγραμματισμός παρασκευής καφέ
- Παρασκευή καφέ τώρα
- Ειδοποιήσεις συντήρησης
- Ειδοποίηση καθαρισμού καθαλατώσεων
- Μπορείτε να δείτε ακόμα περισσότερες μέσω της εφαρμογής

# Inhoud van de verpakking / Περιεχόμενα συσκευασίας

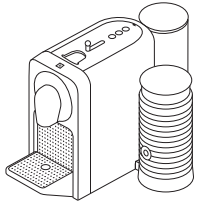

- 1 **Prodigio&Milk** koffiemachine  
**Μηχανή Καφέ** Prodigio&Milk



- 2 **Nespresso** proefpakket met capsules  
**Κουτί Γευστικών Προτάσεων**  
με κάψουλες Εκλεκτών  
Ποικιλιών Nespresso



- 3 **Nespresso** welcomsmat  
**Ενημερωτικό** φυλλάδιο  
Nespresso

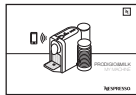

- 4 **Gebruiksaanwijzing**  
**Εγχειρίδιο** Χρήστη



- 5 **2 x Waterhardheidtest** in de handleiding en  
de Quickstart guide  
**2 x Δοκιμαστικά** Σκληρότητας Νερού, στο  
εγχειρίδιο οδηγιών ή στον οδηγό Quickstart

# Prodigio&Milk

NL

GR

## GEBRUIKSAANWIJZING

Nespresso is een exclusief systeem om het perfecte kopje espresso te bereiden, keer op keer. Alle Nespresso machines zijn uitgerust met een uniek extractiesysteem dat tot 19 bar druk garandeert. Iedere parameter is met grote precisie berekend om te verzekeren dat alle aroma's van iedere capsule volledig onttrokken worden, zodat de koffie body krijgt en een buitengewoon dikke en zachte crema.

**⚠ GEVAAR:** dit pictogram duidt op gevaar. Lees de veiligheidsmaatregelen om persoonlijke letsels en schade te voorkomen.

**i INFORMATIE:** dit pictogram verwijst naar de instructies voor een correct en veilig gebruik van uw machine.

**📱 INFORMATIE:** dit pictogram verwijst naar functies die u met de App kunt gebruiken. Raadpleeg de App voor meer informatie.

## XN411 Specificaties / XN411 Τεχνικά χαρακτηριστικά

~ 220-240 V~, 50-60 Hz, 1700 W

**P<sub>max</sub>** 19 bar / 1.9 MPa / Μέγ. 19 bar / 1.9 MPa

**kg** ~ 4 kg

**📄** 0.8 L

**📦** 21.84 cm **📦** 25.53 cm **📦** 37.4 cm

**ΕΓΧΕΙΡΙΔΙΟ ΟΔΗΓΙΩΝ**

*Nespresso*: ένα αποκλειστικό σύστημα για να δημιουργείτε τον τέλειο Espresso, κάθε φορά. Όλες οι μηχανές *Nespresso* είναι εξοπλισμένες με ένα αποκλειστικό σύστημα εκχύλισης που εγγυάται πίεση έως και 19 bar. Κάθε παράμετρος έχει υπολογιστεί με μεγάλη ακρίβεια εξασφαλίζοντας ότι όλα τα αρώματα κάθε Εκλεκτής Ποικιλίας μπορούν να απελευθερωθούν χαρίζοντας στον καφέ σώμα και δημιουργώντας μία εξαιρετικά παχιά και βελούδινη κρέμα.

**⚠ ΠΡΟΣΟΧΗ:** Όταν εμφανίζεται αυτό το σήμα, παρακαλούμε αναφερθείτε στα μέτρα ασφάλειας για να αποφευχθεί οποιαδήποτε ζημία και βλάβη.

**ℹ ΠΛΗΡΟΦΟΡΙΕΣ:** Όταν βλέπετε αυτό το σήμα, παρακαλούμε λάβετε υπόψη σας τη συμβουλή που δίνεται για την ορθή και ασφαλή χρήση της συσκευής σας.



**ℹ ΠΛΗΡΟΦΟΡΙΕΣ:** Όταν βλέπετε αυτό το σήμα, σημειώστε ότι μπορείτε να χρησιμοποιείτε επίσης την Εφαρμογή για αυτή τη λειτουργία. Συμβουλευτείτε την εφαρμογή για περισσότερες πληροφορίες.

## Inhoud / Περιεχόμενα

<i>Nespresso Prodigio&amp;Milk / Nespresso Prodigio&amp;Milk</i>	115
<a href="#">Download de App / Αποκτήστε την εφαρμογή</a>	116
<a href="#">Koppelen / Ζεύξη</a>	116
<a href="#">Connectiviteit / Λειτουργίες συνδεσιμότητας</a>	116
<a href="#">Inhoud van de verpakking / Περιεχόμενα συσκευασίας</a>	117
<a href="#">Prodigio&amp;Milk / Prodigio&amp;Milk</a>	117-118
<a href="#">Specificaties / Τεχνικά χαρακτηριστικά</a>	117
<a href="#">Veiligheidsmaatregelen / Μέτρα ασφάλειας</a>	119-127
<a href="#">Machine overzicht / Επισκόπηση μηχανής</a>	128
<a href="#">Eerste gebruik / Πρώτη χρήση</a>	129-130
<a href="#">Koffie zetten / Κανονική παρασκευή καφέ</a>	131-132
<a href="#">Melkschuim bereiding / Παρασκευή αφρού γάλακτος</a>	133
<a href="#">Energiebesparingsmodus / Εξοικονόμηση ενέργειας</a>	134
<a href="#">Watervolume programmeren / Προγραμματισμός όγκου νερού</a>	134
<a href="#">Fabrieksinstellingen herstellen / Επαναφορά εργοστασιακών ρυθμίσεων</a>	135
<a href="#">Het systeem leegmaken / Αδειάζοντας το σύστημα</a>	135
<a href="#">Reinigen / Καθαρισμός</a>	136
<a href="#">Ontkalken / Αφαίρεση καθαλατώσεων</a>	137-139
<a href="#">Storingen / Αντιμετώπιση προβλημάτων</a>	140-141
<a href="#">Storing bij melkschuim bereiding / Αντιμετώπιση προβλημάτων στην παρασκευή αφρού γάλακτος</a>	142
<a href="#">Contact opnemen met de Nespresso Club / Επικοινωνία με το Nespresso Club</a>	143
<a href="#">Afvieren en milieubescherming / Διάθεση απορριμμάτων και προστασία του περιβάλλοντος</a>	143
<a href="#">Beperkte Garantie / Περιορισμένη εγγύηση</a>	144



**⚠ GEVAAR:** de veiligheidsvoorschriften worden bij de machine geleverd. Lees deze voorschriften aandachtig door voordat u uw nieuwe machine voor het eerst gebruikt. Bewaar ze op een veilige plek, zodat u ze later als referentie kunt inzien.

**⚠ GEVAAR:** dit pictogram duidt op gevaar. Lees de veiligheidsmaatregelen om persoonlijke letsels en schade te voorkomen.

**i INFORMATIE:** dit pictogram verwijst naar de instructies voor een correct en veilig gebruik van uw machine.

- Deze machine is bedoeld

voor de bereiding van recepten volgens de aanwijzingen die in deze handleiding opgenomen zijn.

- Gebruik deze machine uitsluitend voor de doeleinden waarvoor het ontworpen is.
- Deze machine is bedoeld voor gebruik binnenshuis en het mag daarom uitsluitend bij normale temperaturomstandigheden worden gebruikt.
- Bescherm de machine tegen direct zonlicht en tegen langdurige blootstelling aan opspattend water en vocht.
- Deze machine is uitsluitend bedoeld voor huishoudelijk gebruik. De machine is niet bestemd om te gebruiken buiten de huishoudelijke omgeving, zoals: personeelskantines in

winkels, kantoor- en overige werkomgevingen; door gasten van hotels, motels en overige verblijfsruimten; bed & breakfast.

- Deze machine mag gebruikt worden door kinderen vanaf acht jaar indien ze instructies hebben ontvangen over het veilige gebruik van de machine en de risico's begrijpen die er mee samenhangen.
- Kinderen dienen deze machine niet als speelgoed te gebruiken.
- De fabrikant aanvaardt geen enkele aansprakelijkheid en de garantie is niet van toepassing bij enige vorm van commercieel gebruik, oneigenlijke bediening of gebruik van de machine, schade die het gevolg is van gebruik voor andere onjuiste doeleinden.
- Houd de machine en het snoer buiten het bereik van kinderen jonger dan 8 jaar.
- Deze machine mag gebruikt worden door personen met beperkte fysieke, zintuiglijke

### **Voorkom het risico op elektrocutie en brand.**

- Bij noodgevallen: de stekker direct uit het stopcontact verwijderen.
- Sluit de machine alleen aan op een geschikt, goed bereikbaar, geaard stopcontact. Controleer of de netspanning overeenkomt met de spanning die op het typeplaatje van de machine aangeduid staat. Bij onjuiste aansluiting vervalt de garantie.
- Plaats niet in de vaatwasser en dompel het apparaat niet in water. Dompel de onderkant, waar het elektrische contact zich bevindt van de Aeroccino, niet onder water. Maak de binnenkant van de Aeroccino schoon met een zacht afwasmiddel en spoel

met lauw/warm water.

- Droog de Aeroccino met een schone doek of zacht keukenpapier en plaats alle onderdelen terug.
- Wanneer de onderkant van de Aeroccino nat is, droog deze dan voordat u de Aeroccino terugplaatst op het contactpunt op de basis.

### **Deze machine mag enkel aangesloten worden na de installatie.**

- Trek de kabel niet over scherpe randen en zorg dat ze niet bekneld raakt of naar beneden hangt.
- Voorkom blootstelling van de kabel aan hitte of vocht.
- Als de voedingskabel beschadigingen vertoont, dan dient deze door de fabrikant, een servicebedrijf of een ander bevoegd bedrijf

vervangen te worden om elk risico te voorkomen.

- Gebruik de machine niet als de kabel beschadigd is. Breng de machine terug naar de *Nespresso Club*.
- Gebruik indien noodzakelijk uitsluitend een geaarde verlengkabel, waarvan de kerndiameter minimaal 1.5 mm<sup>2</sup> bedraagt, of die geschikt is voor het vermogen.
- Om schade te voorkomen, mag de machine in geen geval geplaatst worden in de nabijheid van of op warme oppervlakken zoals verwarmingsradiatoren, fornuizen, ovens, gasbranders, open vuur of dergelijke.
- Plaats de machine altijd op een vlakke en stabiele ondergrond.

Het oppervlak moet bestendig zijn tegen hitte en vloeistoffen als water, koffie, ontkalkingsmiddel en dergelijke.

- Neem de voedingskabel uit het stopcontact als u de machine lange tijd niet gebruikt. Verwijder de stekker uit het stopcontact door aan de stekker te trekken - niet aan de voedingskabel; de kabel kan daarbij beschadigd raken.
- Vóór het schoonmaken of bij machine onderhoud de stekker uit het stopcontact verwijderen en de machine laten afkoelen.
- Raak de voedingskabel nooit met natte handen aan.
- Dompel de machine of onderdelen van dit apparaat in geen geval in water of andere vloeistoffen.



- Machine en machineonderdelen in geen geval in de vaatwasser plaatsen.
- Elektriciteit en water gaat niet samen en kan resulteren in elektrocutie.
- Machine niet openmaken. Levensgevaarlijke elektrische spanning!
- Plaats geen voorwerpen in de openingen van de machine. Daarbij bestaat de kans op brand of elektrische schokken!
- Gebruik koude melk om een betere kwaliteit melkschuim te verkrijgen.
- Gebruik UHT of lang houdbare verse melk.
- Reinig na elk gebruik. Gebruik afwasmiddel en spoel met lauw/warm water. Verwijder de afsluitingsring van de deksel en de garde

uit de Aeroccino.

- Gebruik de vaatwasser voor vaatwasbestendige onderdelen. Of gebruik een zachte doek om te reinigen.

### **Voorkom kans op letsels tijdens gebruik.**

- Laat de machine nooit onbewaakt achter tijdens gebruik.
- De machine niet gebruiken als het beschadigd is of niet meer naar behoren werkt. Verwijder de stekker in een dergelijk geval direct uit het stopcontact. Neem contact op met de *Nespresso Club* voor onderzoek, reparatie of afstelling.
- Een beschadigde machine kan elektrische schokken, brandwonden en brand veroorzaken.
- Klap de capsulehouder

steeds helemaal dicht en open deze in geen geval tijdens gebruik! Gevaar voor verbranding!

- Plaats uw vingers nooit onder de uitloop - vermijd brandwonden.
- Plaats nooit uw vingers in de capsulerruimte of in het inlegmechanisme. Gevaar voor persoonlijk letsel!
- Als de capsule niet geperforeerd is door de messen in de capsulehouder, kan er water langs de capsule geperst worden, waardoor de machine beschadigd kan raken.
- Gebruik nooit een beschadigde of vervormde capsule. Als er een capsule geblokkeerd zit in de capsulerruimte, schakel dan de machine eerst uit

en trek de stekker uit het stopcontact alvorens andere handelingen te verrichten. Neem contact op met de *Nespresso Club*.

- Vul het waterreservoir alleen met vers en drinkbaar water.
- Maak het waterreservoir leeg als u de machine langere tijd niet gebruikt (tijdens vakanties etc.).
- Vervang het water alvorens de machine opnieuw in gebruik te nemen na een weekend of vergelijkbaar tijdsbestek.
- Gebruik deze machine nooit zonder de lekbak en het lekrooster in de machine te plaatsen om te voorkomen dat er water terecht komt op de oppervlakken rondom de machine.
- Gebruik geen agressieve schoonmaakmiddelen of

oplosmiddelen. Gebruik een vochtige doek en een mild schoonmaakmiddel om het oppervlak van de machine schoon te maken.

- Gebruik alleen propere hulpmiddelen om de machine te reinigen.
- Verwijder na het uitpakken van de machine het plasticfolie van het lekbakrooster en gooi het weg.
- Deze machine werd ontworpen voor *Nespresso* koffiecapsules die exclusief verkrijgbaar zijn via de *Nespresso Club*. De kwaliteit van *Nespresso* kan alleen worden gegarandeerd bij gebruik van de (originele) *Nespresso* capsules in de daarvoor geschikte *Nespresso* machine.
- Alle *Nespresso*

machines worden streng gecontroleerd. Steekproefsgewijs worden er machines op goede werking getest. Om die reden kunnen bepaalde machines sporen van gebruik vertonen.

- *Nespresso* behoudt zich het recht voor deze instructies te wijzigen zonder voorafgaande kennisgeving.
- Deze machine bevat magneten.

## Ontkalken

- Bij correct gebruik zorgt het *Nespresso* ontkalkingsmiddel ervoor dat uw machine de hele levensduur lang goed werkt en dat uw koffiebeleving net zo perfect blijft als op de eerste dag.
- Voor koffie en koffie&melk machines, ontkalk volgens het advies in de gebruikshandleiding of specifieke ontkalkingswaarschuwingen.

**BEWAAR DEZE GEBRUIKSAANWIJZING OP EEN VEILIGE PLAATS**  
**Als deze machine wisselt van eigenaar, geef deze gebruiksaanwijzing er dan bij.**  
**Deze gebruiksaanwijzing is ook als PDF te downloaden op de website [nespresso.com](https://www.nespresso.com)**



**⚠ ΠΡΟΣΟΧΗ:** Τα μέτρα ασφάλειας αποτελούν μέρος της συσκευής. Διαβάστε τα προσεκτικά πριν χρησιμοποιήσετε τη νέα σας συσκευή για πρώτη φορά. Φυλάξτε τα σε μία θέση όπου μπορείτε να τα βρείτε εύκολα και να αναφέρεστε σε αυτά στο μέλλον.

**⚠ ΠΡΟΣΟΧΗ:** Όταν εμφανίζεται αυτό το σήμα, παρακαλούμε αναφερθείτε στα μέτρα ασφάλειας για να αποφευχθεί οποιαδήποτε ζημία και βλάβη.

**i ΠΛΗΡΟΦΟΡΙΕΣ:** Όταν βλέπετε αυτό το σήμα,

παρακαλούμε λάβετε υπόψη σας τη συμβουλή που δίνεται για την ορθή και ασφαλή χρήση της συσκευής σας.

- Η συσκευή προορίζεται για την παρασκευή ροφημάτων σύμφωνα με τις συγκεκριμένες οδηγίες.
- Μην χρησιμοποιείτε τη συσκευή για άλλον σκοπό εκτός από αυτόν για τον οποίο προορίζεται.
- Η συσκευή αυτή έχει σχεδιαστεί μόνο για χρήση σε εσωτερικό χώρο και σε μη ακραίες συνθήκες θερμοκρασίας.
- Προστατέψτε τη συσκευή από την άμεση έκθεση σε ηλιακή ακτινοβολία, το συχνό

πιτσίλισμα από νερό και την υγρασία.

- Η συσκευή προορίζεται μόνο για οικιακή χρήση. Δεν προορίζεται για χρήση σε: κουζίνες προσωπικού σε καταστήματα, γραφεία και άλλους χώρους εργασίας; σε αγροικίες; από πελάτες σε ξενοδοχεία, μοτέλ και άλλους ανάλογους χώρους διαμονής; χώρους τύπου bed and breakfast.
- Η συσκευή μπορεί να χρησιμοποιηθεί από παιδιά τουλάχιστον 8 ετών και άνω, εφόσον επιβλέπονται και τους έχουν δοθεί οδηγίες για την ασφαλή χρήση της συσκευής και συνειδητοποιούν πλήρως

τους εμπλεκόμενους κινδύνους. Ο καθαρισμός και η συντήρηση δεν θα γίνονται από παιδιά εκτός εάν είναι πάνω από 8 ετών και επιβλέπονται από ενήλικα.

- Φυλάξτε τη συσκευή και το καλώδιό της μακριά από παιδιά κάτω των 8 ετών.
- Η συσκευή μπορεί να χρησιμοποιηθεί από άτομα με μειωμένη φυσική, αισθητηριακή ή νοητική ικανότητα ή από άτομα που δεν διαθέτουν επαρκή γνώση ή εμπειρία, υπό τον όρο ότι επιβλέπονται ή έχουν λάβει οδηγίες για την ασφαλή χρήση της συσκευής

και κατανοούν τους κινδύνους.

- Τα παιδιά δεν θα χρησιμοποιούν τη συσκευή ως παιχνίδι.
- Ο κατασκευαστής δεν αποδέχεται καμία ευθύνη και η εγγύηση δεν θα ισχύει σε καμία περίπτωση εμπορικής χρήσης, ακατάλληλου χειρισμού ή χρήσης της συσκευής, καθώς και για οποιαδήποτε βλάβη προκληθεί από χρήση για άλλους σκοπούς, κακή λειτουργία, ερασιτεχνική επισκευή ή αδυναμία συμμόρφωσης με τις εν λόγω οδηγίες.

## **Αποφύγετε κινδύνους μοιραίου ηλεκτροσόκ και πυρκαγιάς.**

- Σε περίπτωση εκτάκτου

ανάγκης: βγάλτε αμέσως το φιν από την πρίζα παροχής ρεύματος.

- Συνδέετε τη συσκευή μόνο σε κατάλληλη, εύκολα προσβάσιμη, γειωμένη παροχή ρεύματος. Σιγουρευτείτε ότι η τάση της παροχής ρεύματος είναι η ίδια με την αναγραφόμενη στον πίνακα χαρακτηριστικών. Η χρήση ακατάλληλης σύνδεσης επισύρει ακύρωση της εγγύησης.
- Δεν πρέπει να τοποθετείτε (το Aeroccino) σε πλυντήριο πιάτων και να μην το βυθίζεται σε νερό για να το καθαρίσετε, μην βρέχετε τη βάση του Aeroccino η οποία περιέχει την ηλεκτρική πρίζα, μπορείτε όμως

να καθαρίσετε το εσωτερικό του Aeroccino με απορρυπαντικό και να ξεπλύνετε με ζεστό/καυτό νερό.

- Στεγνώστε όλα τα μέρη της συσκευής Aeroccino με καθαρή πετσέτα, ύφασμα ή χαρτί και επανασυναρμολογήστε όλα τα μέρη.
- Αν το κάτω μέρος του Aeroccino είναι βρεγμένο, στεγνώστε το πριν το φέρετε πάλι σε επαφή με τη πρίζα.

## **Η συσκευή θα πρέπει να συνδέεται με το ρεύμα μόνο μετά την εγκατάστασή της.**

- Μην τραβάτε το καλώδιο πάνω από αιχμηρά άκρα, χρησιμοποιήστε κατάλληλο τρόπο

συγκράτησης ή αφήστε το να κρέμεται ελεύθερα.

- Κρατήστε το καλώδιο μακριά από θερμότητα και υγρασία.
- Εάν το καλώδιο του ρεύματος είναι κατεστραμμένο, θα πρέπει να αντικατασταθεί από τον κατασκευαστή, εξουσιοδοτημένο επισκευαστή τυ ή άλλο αντίστοιχης αρμοδιότητας άτομο.
- Εάν το καλώδιο είναι κατεστραμμένο, μην λειτουργείτε τη συσκευή. Επιστρέψτε τη συσκευή στο Nespresso Club ή σε εξουσιοδοτημένο αντιπρόσωπο της Nespresso.
- Εάν απαιτείται

- καλώδιο επέκτασης, χρησιμοποιήστε μόνο γειωμένο καλώδιο με διατομή αγωγού τουλάχιστον 1.5 mm<sup>2</sup> ή που να ανταποκρίνεται στο παρεχόμενο ρεύμα.
- Για την αποφυγή επικίνδυνης βλάβης, μην τοποθετείτε ποτέ τη συσκευή πάνω ή δίπλα σε επιφάνειες με θερμότητα, όπως θερμαντικά σώματα, εστίες κουζίνας, καυστήρες γκαζιού, ακάλυπτη φλόγα, ή παρόμοιες πηγές.
  - Πάντα ακουμπάτε τη συσκευή πάνω σε μία οριζόντια, σταθερή κι ομαλή επιφάνεια. Η επιφάνεια θα πρέπει να είναι ανθεκτική σε θερμότητα και

υγρά, όπως νερό, καφέ, καθαριστικό καθαλατώσεων ή παρόμοια.

- Αποσυνδέετε τη συσκευή από την παροχή ρεύματος, όταν δεν την χρησιμοποιείτε για μεγάλα διαστήματα. Όταν αποσυνδέετε τη συσκευή τραβήξτε το φικ και όχι το ίδιο το καλώδιο, για να μην προκαλέσετε ζημιά στο καλώδιο.
- Πριν τον καθαρισμό ή τη συσκευή, βγάλτε το φικ από την πρίζα κι αφήστε τη συσκευή να κρυώσει.
- Ποτέ μην πιάνετε το καλώδιο με βρεγμένα χέρια.
- Ποτέ μην βυθίζετε τη συσκευή ή μέρος αυτής σε νερό ή άλλο υγρό.

- Ποτέ μην τοποθετείτε τη συσκευή ή μέρος αυτής σε πλυντήριο πιάτων.
- Ο συνδυασμός ηλεκτρισμού και νερού είναι επικίνδυνος και μπορεί να προκαλέσει μοιραία ηλεκτροπληξία.
- Μην ανοίγετε τη συσκευή. Η τάση του ρεύματος στο εσωτερικό είναι επικίνδυνη!
- Μην τοποθετείτε τίποτα στα ανοίγματα της συσκευής. Εάν το κάνετε, μπορεί να προκαλέσετε φωτιά ή ηλεκτροσόκ!
- Χρησιμοποιήστε κρύο γάλα για καλύτερη ποιότητα αφρού.
- Χρησιμοποιήστε γάλα UHT (ή τουλάχιστον φρέσκο παστεριωμένο).
- Καθαρίστε μετά από

κάθε παρασκευή. Χρησιμοποιήστε καθαριστικό και ξεπλύντε με χλιαρό/ζεστό νερό. Για το Aeroccino, αφαιρέστε το σφράγισμα από το καπάκι και τον αναδευτήρα (σύρμα).

- Χρησιμοποιήστε το πλυντήριο πιάτων για όσα μέρη μπορούν να πλυθούν εκεί. Διαφορετικά χρησιμοποιήστε ένα μαλακό πανί.

### **Αποφεύγοντας πιθανή βλάβη κατά τη λειτουργία της συσκευής.**

- Ποτέ μην αφήνετε τη συσκευή χωρίς επίβλεψη όταν είναι σε λειτουργία.
- Μην χρησιμοποιείτε

τη συσκευή, εάν είναι κατεστραμμένη ή δεν λειτουργεί στην εντέλεια.

Βγάλτε αμέσως το φιν από την πρίζα παροχής ρεύματος. Επικοινωνήστε με το Nespresso Club ή εξουσιοδοτημένο εκπρόσωπο της Nespresso για έλεγχο, επισκευή ή ρύθμιση της συσκευής.

- Μία κατεστραμμένη συσκευή μπορεί να προκαλέσει ηλεκτροσόκ, εγκαύματα και φωτιά.
- Πάντα κλείνετε τον δρομέα μέχρι το τέλος της διαδρομής του, και ποτέ μην τον σηκώνετε, ενώ η συσκευή είναι σε λειτουργία. Μπορεί να προκληθεί έγκαυμα.

- Μην βάζετε τα δάχτυλά σας κάτω από το στόμιο εκκροής καφέ, κίνδυνος εγκαύματος.

- Μην βάζετε τα δάχτυλά σας στο τμήμα καψουλών ή στον αγωγό καψουλών. Κίνδυνος τραυματισμού!

- Το νερό μπορεί να ρέει γύρω από την κάψουλα, όταν αυτή δεν έχει διατρυθεί από τις λεπίδες, προκαλώντας βλάβη στη συσκευή.

- Ποτέ μην χρησιμοποιείτε μία κατεστραμμένη ή παραμορφωμένη κάψουλα. Εάν μία κάψουλα έχει μπλοκάρει μέσα στο τμήμα καψουλών, σβήστε τη μηχανή και βγάλτε τη από την πρίζα, πριν προβείτε σε

οποιαδήποτε ενέργεια. Καλέστε το Nespresso Club ή εξουσιοδοτημένο εκπρόσωπο της Nespresso.

- Γεμίστε το δοχείο νερού με φρέσκο πόσιμο νερό.
- Αδειάζετε το δοχείο νερού, όταν η συσκευή δεν πρόκειται να χρησιμοποιηθεί για μεγάλο διάστημα (διακοπές, κ.λπ.).
- Αντικαταστήστε το νερό στο δοχείο νερού, εάν η συσκευή δεν έχει λειτουργήσει για ένα σαββατοκύριακο ή παρόμοιο χρονικό διάστημα.
- Μην χρησιμοποιείτε τη συσκευή χωρίς τον δίσκο και το πλέγμα αποστράγγισης για να αποφευχθεί η διαρροή

υγρών σε γειτονικές επιφάνειες.

- Μην χρησιμοποιείτε κανένα δυνατό καθαριστικό προϊόν ή διάλυμα καθαρισμού. Χρησιμοποιήστε ένα βρεγμένο πανί και μαλακό καθαριστικό προϊόν για να καθαρίσετε τις επιφάνειες της μηχανής.
- Για να καθαρίσετε τη συσκευή, χρησιμοποιήστε μόνο καθαρά εργαλεία καθαρισμού.
- Όταν αποσυσκευάζετε τη μηχανή, αφαιρέστε την πλαστική μεμβράνη και πετάξτε τη.
- Η συσκευή έχει σχεδιαστεί για να χρησιμοποιεί κάψουλες καφέ Nespresso που

διατίθενται αποκλειστικά από το *Nespresso Club* τον εξουσιοδοτημένο εκπρόσωπο της *Nespresso*.

- Όλες οι συσκευές *Nespresso* υποβάλλονται σε αυστηρούς ελέγχους. Πραγματοποιούνται τεστ αξιοπιστίας υπό συνθήκες πρακτικής χρήσης κατά τυχαία διαστήματα σε επιλεγμένες μονάδες. Για τον λόγο αυτό, η μηχανή σας μπορεί να έχει ίχνη προηγούμενης χρήσης.
- Η *Nespresso* διατηρεί το δικαίωμα να αλλάξει τις οδηγίες χωρίς πρότερη ειδοποίηση.
- Η μηχανή περιέχει μαγνήτες.

### **Αφαίρεση καθαλατώσεων**

- Το διάλυμα καθαρισμού καθαλατώσεων της *Nespresso*, όταν χρησιμοποιείται σωστά, βοηθά στο να διασφαλιστεί η σωστή λειτουργία της μηχανής σας καθόλη τη διάρκεια ζωής της και η εμπειρία καφέ που έχετε να είναι τόσο τέλεια όσο την πρώτη ημέρα που δοκιμάσατε τον καφέ.
- Για μηχανές καφέ και καφέ&γάλακτος, καθαρίζετε τις καθαλατώσεις σύμφωνα με τις συστάσεις του εγχειριδίου χρήσης ή συγκεκριμένες ειδοποιήσεις.

### **ΦΥΛΑΞΤΕ ΑΥΤΕΣ ΤΙΣ ΟΔΗΓΙΕΣ**

Δώστε τες στον επόμενο χρήστη.

Οι εν λόγω "οδηγίες χρήσης" διατίθενται και σε μορφή αρχείου PDF στη διεύθυνση [www.nespresso.com](http://www.nespresso.com)

## Machine overzicht / Επισκόπηση μηχανής

Onderhoudslampje: waterreservoir leeg, capsule-opvangbakje ontbreekt, \*ontkalking nodig  
Φως συντήρησης: άδειο δοχείο νερού, κάδος χρησιμοποιημένων καψουλών αποσυνδεδεμένος, \*καθαρισμός καθαλατώσεων απαραίτητος

Koffieknoppen (ristretto, espresso & lungo)  
Κουμπιά καφέ (Ristretto, Espresso & Lungo)

Slider voor koffiecapsules  
Δρομέας για την εισαγωγή της κάψουλας

\*Nespresso lampje: Koffiecapsule voorraadbeheer  
\*Φως Nespresso: διαχείριση αποθέματος καψουλών

Verstelbare Kophouder & Lekrooster  
Προσαρμζόμενη βάση κουπών & Σχάρα αποστράγγισης

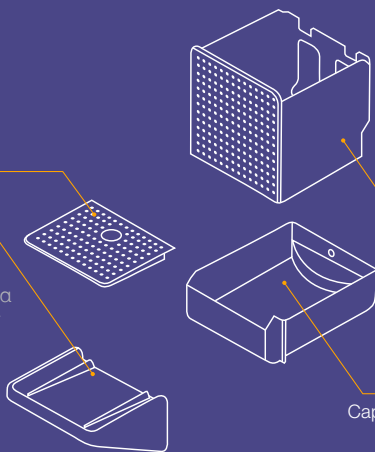

Capsule-opvangbakje voor gebruikte capsules & lekbakje  
Κάδος χρησιμοποιημένων καψουλών & Δίσκος αποστράγγισης

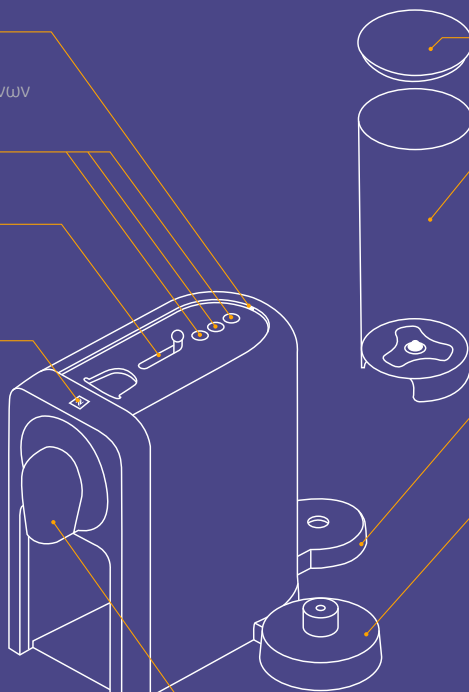

Koffie-uitloop  
Στόμιο εκροής καφέ

Waterreservoir en deksel  
Καπάκι & δοχείο νερού

Verstelbare arm van het waterreservoir & melkopschuimer  
Ρυθμιζόμενος βραχιόνιας δοχείου νερού & παρασκευαστή αφρού γάλακτος



Garde voor warme melk  
Αναδευτήρας (για ζεστό γάλα)



Opschuimgarde (met veer) voor melkschuim  
Ελατήριο αφρίσματος (για αφρό γάλακτος)



Deksel  
Καπάκι



Παρέμβυσμα



Aeroccino melkopschuimer  
Παρασκευαστής αφρού γάλακτος Aeroccino



Start/stop knop  
Κουμπί Έναρξης/Παύσης



# Eerste gebruik / Πρώτη χρήση

NL

GR

**i** Lees alle veiligheidsinstructies aandachtig door voor eerste gebruik van de machine om het risico op elektrocutie en brand te voorkomen.  
**Καταρχάς διαβάστε τα μέτρα ασφάλειας** για την αποφυγή κινδύνων μοιραίας ηλεκτροπληξίας και πυρκαγιάς.

**1 Kies de positie** voor de watertank.

**Επιλέξτε θέση** για το δοχείο νερού.

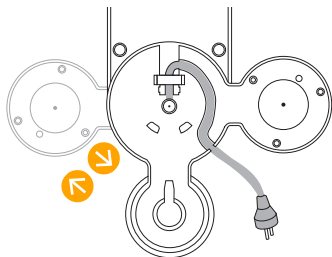

**2 Verwijder** de Aeroccino, watertank en het capsule-opvangbakje om deze te reinigen.

**Αφαιρέστε** το δοχείο νερού και το δοχείο καψουλών και καθαρίστε τα.

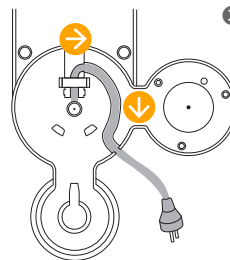

**3 Steek het resterende** snoer in de geleider, links of rechts onder de machine, afhankelijk van de gekozen positie van het waterreservoir. Zet de machine rechtop.

**Βάλτε το καλώδιο που περισσεύει** στον οδηγό που βρίσκεται κάτω από την αριστερή ή δεξιά υποδοχή του δοχείου νερού, αναλόγως με τη θέση που επιλέξατε για το δοχείο νερού. Σιγουρευτείτε ότι η μηχανή είναι σε όρθια θέση.

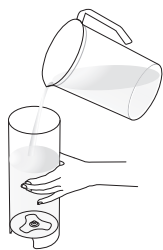

**4 Spoel het waterreservoir om** voordat u dit vult met drinkwater.

**Ξεπλύνετε το δοχείο νερού** πριν το γεμίσετε με πόσιμο νερό.

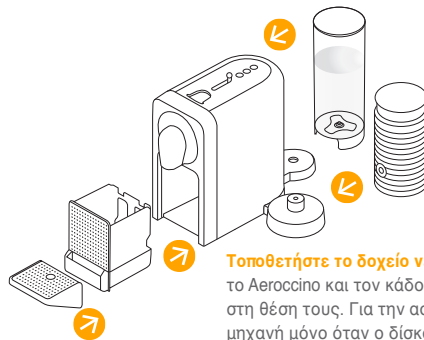

**Τοποθετήστε το δοχείο νερού**, τον δίσκο αποστράγγισης, το Aeroccino και τον κάδο χρησιμοποιημένων καψουλών στη θέση τους. Για την ασφάλειά σας, λειτουργείτε τη μηχανή μόνο όταν ο δίσκος αποστράγγισης και ο κάδος καψουλών είναι στη θέση τους.

**5 Plaats de watertank**, het lekbakje, de Aeroccino en het capsule-opvangbakje op de juiste positie. Voor uw veiligheid, gebruik de machine alleen wanneer het lekbakje en capsule-opvangbakje geplaatst zijn.

**6 Sluit de machine** op de netspanning aan.

**Βάλτε τη μηχανή** στην πρίζα.

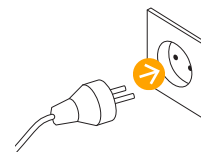

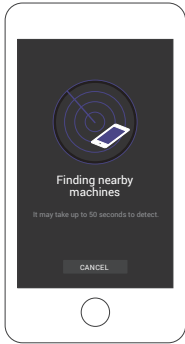

**7 Voor het koppelen van de machine**, volg de instructies uit de sectie "Verkrijgen van de App" en "Koppelen" op pagina 116. Meerdere apparaten kunnen worden gekoppeld aan uw Prodigio&Milk machine wanneer u een unieke Clubcode gebruikt. Om de additionele apparaten te koppelen, volg dan ook de instructies uit in de sectie "Verkrijgen van de App" en "Koppelen" op pagina 116.

**Gια να συνδέσετε τη μηχανή σας**, παρακαλούμε ακολουθήστε τις οδηγίες "Αποκτήστε την εφαρμογή" και "Ζεύξη" στη σελ. 116. Πολλές συσκευές μπορούν να συνδεθούν (ταυτόχρονα) με τη μηχανή σας Prodigio&Milk, μόνο εφόσον χρησιμοποιείται ένας μοναδικός αριθμός μέλους club. Για τη σύνδεση των εν λόγω πρόσθετων συσκευών, παρακαλούμε ακολουθήστε τις ίδιες οδηγίες με αυτές των κεφαλαίων "Αποκτήστε την εφαρμογή" και "Ζεύξη" στη σελ. 116.

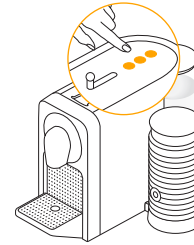

**8 Zet de machine aan** door op de lungo- of espressotoets te duwen of de slider te openen. Indicatieleds knipperen. Opwarmen duurt ongeveer 25 seconden. Indicatieleds blijven branden: klaar voor gebruik.

**Ανάψτε τη μηχανή** πατώντας οποιοδήποτε κουμπί καφέ ή ανοίγοντας τον δρομέα. Τα φώτα θα αναβοσβήσουν. Η προθέρμανση διαρκεί περίπου 25 δευτερόλεπτα. Σταθερό φως: Η μηχανή είναι έτοιμη.

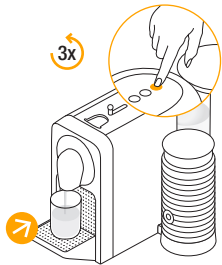

**9 Voordat u koffie gaat zetten**, zorg ervoor dat uw machine wordt gespoeld door:  
 1. Een orvangbak te plaatsen (min. 1 L) onder de koffie-uitloop.  
 2. De slider te sluiten en de lungotoets in te drukken om de machine te spoelen.  
 3. Herhaal dit drie keer.

**Πριν φτιάξετε καφέ**, σιγουρευτείτε ότι ξεπλύνετε τη μηχανή σας ως ακολούθως:  
 1. Τοποθετήστε ένα δοχείο κάτω από το στόμιο εκροής καφέ.  
 2. Κλείστε τον δρομέα και πατήστε το κουμπί Lungo για να ξεπλύνετε τη μηχανή.  
 3. Επαναλάβετε τρεις φορές.

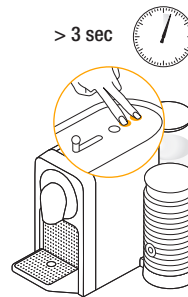

**10 Om de machine uit te schakelen**, zorg er voor dat de 3 koffietoetsen branden. Druk tegelijkertijd op de lungo- en de espressotoets gedurende 3 seconden.

**Gια να οβήσετε τη μηχανή σας**, σιγουρευτείτε ότι και τα 3 κουμπί καφέ είναι αναμμένα. Πατήστε και κρατήστε πατημένα τα κουμπί Lungo και Espresso ταυτόχρονα για 3 δευτερόλεπτα.



# Koffie zetten / Κανονική παρασκευή καφέ

NL

GR

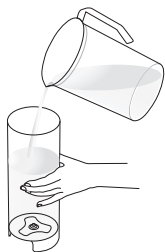

- 1** Vul het waterreservoir met drinkwater.

Γεμίστε το δοχείο νερού με πόσιμο νερό.

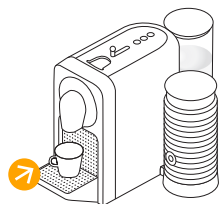

- 2** Plaats een kopje onder de koffie-uitloop.

Τοποθετήστε μία κούπα κάτω από το στόμιο εκροής καφέ.

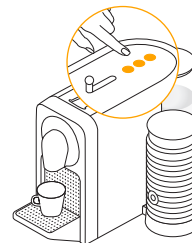

- 3** Zet de machine aan door op de lungo- of espressotoets te duwen of de slider te openen. Indicatieleds knipperen. Opwarmen duurt ongeveer 25 seconden. Indicatieleds blijven branden: klaar voor gebruik.

**Ανάψτε τη μηχανή** πατώντας οποιοδήποτε κουμπί καφέ ή ανοίγοντας τον δρομέα. Τα φώτα θα αναβοσβήσουν. Η προθέρμανση διαρκεί περίπου 25 δευτερόλεπτα. Σταθερό φως: μηχανή έτοιμη για λειτουργία.

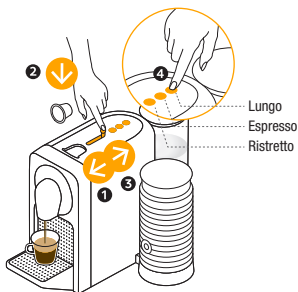

- 4** Open de slider en plaats een koffiecapsule, sluit daarna de slider.

- Ristretto (25 ml)
- Espresso (40 ml)
- Lungo (110 ml)

Selecteer de gewenste kopgrootte door de toets in te duwen, dit kan ook terwijl de machine opwarmt. De geselecteerde toets zal knipperen en pas blijven branden wanneer de machine klaar is om de koffie te zetten. De koffie wordt gezet.

**i** Om hygiënische omstandigheden te garanderen, raden wij u aan om gebruikte capsules niet te hergebruiken.

**Ανοίξτε τον δρομέα**, βάλτε μία κάψουλα και κλείστε τον.

- Ristretto (25 ml)
- Espresso (40 ml)
- Lungo (110 ml)

Μπορείτε να επιλέξετε το επιθυμητό κουμπί καφέ πατώντας το, ακόμα κι όταν η μηχανή ακόμα προθερμαίνεται. Το επιλεγμένο κουμπί καφέ θα αναβοσβήσει και θα έχει σταθερό φως όταν η μηχανή είναι έτοιμη για την παρασκευή του καφέ. Ο καφές θα αρχίσει να ρέει.

**i** Για να διασφαλιστούν σωστές συνθήκες υγιεινής, προτείνεται η αποφυγή χρήσης της ίδιας κάψουλας καφέ πάνω από μια φορά.



# Koffie zetten / Κανονική παρασκευή καφέ

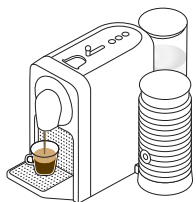

**5 De bereiding** stopt automatisch. De capsule wordt automatisch uitgeworpen.

**Η παρασκευή** θα σταματήσει αυτόματα. Η κάψουλα θα εξαχθεί αυτόματα.



**6 Om de koffiedoorloop eerder te stoppen**, drukt u de actieve toets in of verplaatst u de slider naar de achterkant van de machine totdat deze stopt. Opmerking: handmatig bijvullen is in dit geval niet mogelijk.

**Για να σταματήσετε την ροή καφέ** νωρίτερα, πατήστε το επιλεγμένο κουμπί ή σπρώξτε τον δρομέα προς το πίσω μέρος της μηχανής μέχρι να σταματήσει η ροή καφέ. Σημειώνεται ότι σε αυτήν την περίπτωση δεν είναι δυνατή η μη αυτόματη συμπλήρωση.

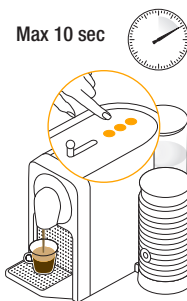

**7 Om uw koffie handmatig bij te vullen**, drukt u binnen 10 seconden nogmaals op de actieve toets, na het bereiden van de koffie.

**Για να απογεμίσετε χειροκίνητα** τον καφέ σας, πατήστε οποιοδήποτε κουμπί καφέ εντός 10 δευτερολέπτων πριν από το τέλος της παρασκευής του καφέ.



**8 Om de geselecteerde kopgrootte te wijzigen tijdens** het bereiden selecteert u de nieuwe toets met de gewenste kopgrootte. Deze machine stopt onmiddellijk als het geëxtraheerde koffievolume al meer is dan de nieuwe gewenste kopgrootte.

**Για να αλλάξετε το επιλεγμένο μέγεθος κούπας** ενώ γίνεται η παρασκευή του καφέ, επιλέξτε το κουμπί με το νέο μέγεθος που επιθυμείτε. Η μηχανή θα σταματήσει αμέσως, εάν ο όγκος του καφέ που έχει εκχυλιστεί είναι ήδη μεγαλύτερος από το νέο επιθυμητό μέγεθος κούπας.

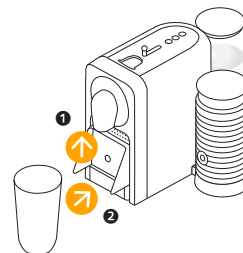

**9 Om een melkreceptenglas te plaatsen**, tilt u de kophouder omhoog.

**Για να χρησιμοποιήσετε** ένα ποτήρι για συνταγές με γάλα, απλά σηκώστε τη βάση κούπας.

# Melkschuim bereiding / Παρασκευή αφρού γάλακτος

NL

GR

**i Gebruik** de Aeroccino uitsluitend in combinatie met de meegeleverde basis.  
**Χρησιμοποιείτε** το Aeroccino μόνο με τη βάση που διατίθεται.

**i TIP:** Voor het optimale resultaat kunt u het best volle of halfvolle lang houdbare of UHT melk op koelkasttemperatuur (ongeveer 6-8°C) gebruiken.

**ΣΥΜΒΟΥΛΗ:** Για τον τέλειο αφρό γάλακτος χρησιμοποιείτε πλήρες ή ημι-αποβουτυρωμένο γάλα σε θερμοκρασία ψυγείου (περίπου 4-6 βαθμούς C).

**⚠ Waarschuwing:** Plaats de Aeroccino niet in de vaatwasser om het risico op elektrocutie en brand te voorkomen!  
De onderzijde van de Aeroccino dient droog te zijn voor gebruik.

**ΠΡΟΣΟΧΗ:** Μην βάζετε το Aeroccino στο πλυντήριο πιάτων. Κίνδυνος ηλεκτροπληξίας και φωτιάς! Σιγουρευτείτε ότι η κάτω πλευρά του παρασκευαστή αφρού γάλακτος είναι στεγνή.

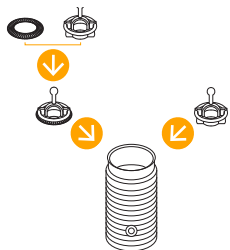

**1** Plaats de juiste garde in het apparaat.

**Συνδέστε** τον κατάλληλο αναδευτήρα.

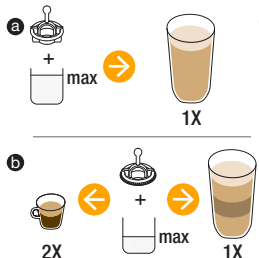

**2** Vul de melkopschuimer tot een van de beide «max»-niveaus.

- Hoogste "max milk" niveau (230 ml) is voor warme melkbereiding.
- Laagste "max foam" niveau (110 ml) is voor melkschuimbereiding.

**Γεμίστε τον παρασκευαστή** σε ένα από τα δύο προτεινόμενα επίπεδα μέγιστης (max) ένδειξης.

- Η υψηλότερη μέγιστη θέση ("max milk") (230 ml) είναι για ροφήματα με ζεστό γάλα.
- Η χαμηλότερη μέγιστη θέση ("max foam") (110 ml) είναι για παρασκευή αφρού γάλακτος.

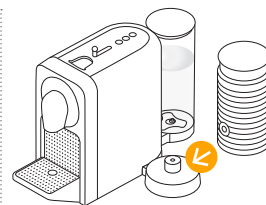

**3** Plaats de deksel op de Aeroccino en plaats vervolgens op de basis.

**Κλείστε το Aeroccino** με το καπάκι του και βάλτε το στη βάση.

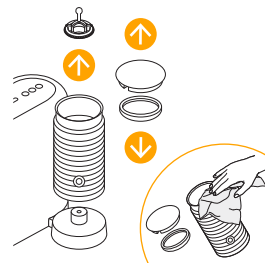

**5** Reinigen na elk gebruik.

De binnenzijde van de Aeroccino dient gereinigd te worden met een zachte vochtige doek, nooit met een borstel of schuurspons. De Aeroccino (het melkreservoir) is waterdicht. Plaats niet in de vaatwasser.

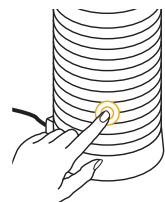

**4** Voor warme melkbereidingen druk kort op de start/stop knop.  
- Het licht in de start/stop knop brandt rood.  
Duurt circa 70-80 sec.

Voor koude melkbereidingen de toets ongeveer 2 seconden ingedrukt houden.  
- Het licht in de start/stop knop brandt blauw.  
Duurt circa 60 sec.

**Για ζεστά ροφήματα**, πέστε σύντομα το κουμπί για να ξεκινήσει.  
- **Το κουμπί ανάβει με κόκκινο φως.**  
Απαιτούνται περίπου 70-80 δευτερόλεπτα.

**Για κρύο αφρό γάλακτος**, κρατήστε το κουμπί πατημένο για 2 δευτερόλεπτα.  
- **Το κουμπί ανάβει με μπλε φως.**  
Απαιτούνται περίπου 60 δευτερόλεπτα.

**Καθαρίστε μετά από κάθε παρασκευή.**

Χρησιμοποιήστε μόνο πανάκι που δεν χαράσσει και ποτέ βούρτσα.  
Η κανάτα είναι αδιάβροχη.  
Μην τοποθετείτε στο πλυντήριο πιάτων.

## Energiebesparingsmodus / Εξοικονόμηση Ενέργειας

< 9 min

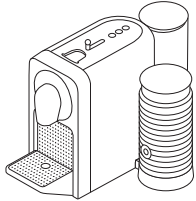

- 1 Automatische Uitschakeling:** Na negen minuten wordt de machine automatisch uitgeschakeld.

**Λειτουργία αυτόματου σβήσιματος:** η μηχανή θα σβήσει αυτόματα μετά από 9 λεπτά χωρίς χρήση.

> 3 sec

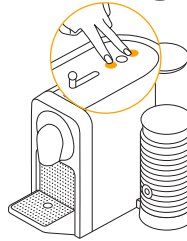

- 2 Om de automatische uitschakeling te wijzigen** van 9 minuten naar 30 minuten:

- Zorg ervoor dat de machine is uitgeschakeld.
- Houd de lungo- en ristretto-toets ingedrukt voor 3 seconden.
- Espresso-toets knippert 3 keer te bevestiging.

Om terug te wijzigen naar 9 minuten volgt u dezelfde procedure. Espresso-toets knippert 1 keer te bevestiging.

**Για να αλλάξετε τη λειτουργία αυτόματου σβήσιματος** από 9 σε 30 λεπτά:

- Σιγουρευτείτε ότι η μηχανή είναι σβηστή.
- Πατήστε και κρατήστε πατημένα τα κουμπιά Lungo και Ristretto για περισσότερο από 3 δευτερόλεπτα.
- Το κουμπί espresso αναβοσβήνει 3 φορές για επιβεβαίωση.

Για να επαναφέρετε τη ρύθμιση των 9 λεπτών, επαναλάβετε την ίδια διαδικασία.

Το κουμπί Espresso αναβοσβήνει μία φορά για επιβεβαίωση.

## Watervolume programmeren / Προγραμματισμός όγκου νερού

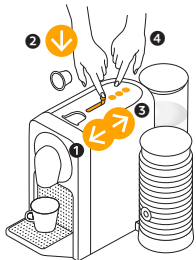

- 1 Iedere toets kan worden geprogrammeerd.**

Ristretto-toets: van 15 tot 30 ml  
Espresso-toets: van 30 tot 70 ml  
Lungo-toets: van 70 tot 130 ml

- - Zorg ervoor dat de machine aan staat.  
- Open de slider en plaats een koffiecapsule.  
- Sluit de slider.  
- Houd de toets ingedrukt van de gewenste kopgrootte.  
- Laat de toets los wanneer het gewenste volume is bereikt.  
- De 3 koffieknoppen knipperen ter bevestiging.  
- Het watervolumepeil wordt nu opgeslagen in de toets die wordt gebruikt voor het programmeren.

**Οποιοδήποτε κουμπί καφέ μπορεί να προγραμματιστεί.**

Κουμπί Ristretto: από 15 έως 30 ml.  
Κουμπί Espresso: από 30 έως 70 ml.  
Κουμπί Lungo: από 70 έως 130 ml.

- - Σιγουρευτείτε ότι η μηχανή είναι αναμμένη.  
- Ανοίξτε τελείως τον δρομέα και εισάγετε μία κάψουλα.  
- Κλείστε τον δρομέα.  
- Πατήστε και κρατήστε πατημένο το επιλεγμένο κουμπί καφέ.  
- Απελευθερώστε το κουμπί, όταν επιτευχθεί ο επιθυμητός όγκος.  
- Τα 3 κουμπιά παρασκευής καφέ αναβοσβήνουν για επιβεβαίωση.  
- Ο επιθυμητός όγκος νερού έχει τώρα αποθηκευτεί για το κουμπί που χρησιμοποιήσατε κατά τον προγραμματισμό.



# Fabrieksinstellingen herstellen / Επαναφορά εργοστασιακών ρυθμίσεων

Min 5 sec



## Wanneer u de fabrieksinstellingen

herstelt, zal de koppeling met andere apparaten compleet worden geannuleerd, het koffiecapsulevoorraadbeheer en de ontkalkingswaarschuwing worden gereset.

**Εάν κάνετε επαναφορά των εργοστασιακών ρυθμίσεων, η ενέργεια αυτή θα ακυρώσει τη ζεύξη και θα επαναπρογραμματίσει τη διαχείριση αποθέματος καψουλών και την ειδοποίηση καθαρισμού καθαλατώσεων.**

## 1 Fabrieksinstellingen zijn:

- Lungo-, espresso-, ristretto-toets 110 ml, 40 ml, 25 ml.
- Automatische uitschakeling na 9 minuten.
- De waterhardheidinstelling zal "hard" zijn, dit komt overeen met 1000 espressokopjes voor ontkalkingswaarschuwing.

Om dit via uw machine toe te passen:

1. Zorg ervoor dat de machine uitgeschakeld is.
2. Druk tegelijkertijd de espresso en lungotoets langer dan 5 seconden in.

Alle toetsen en indicatieleeds knippen 1 keer ter bevestiging. Om uw machine te ontkoppelen, volg dan de instructies van "Storingen".

## Οι εργοστασιακές ρυθμίσεις είναι οι εξής:

- Koumpιά καφέ Lungo, Espresso, Ristretto 110 ml, 40 ml, 25 ml.
- Αυτόματο σβήσιμο μετά από 9 λεπτά
- Η σκληρότητα του νερού έχει τεθεί εργοστασιακά στο «σκληρό νερό», το οποίο αντιστοιχεί σε περίπου 1000 κούπες Espresso.

## Για να το επιτύχετε μέσω της μηχανής σας:

1. Σιγουρευτείτε ότι η μηχανή είναι σβηστή.
2. Πατήστε και κρατήστε μαζί πατημένα τα κουμπιά Espresso & Lungo για τουλάχιστον 5 δευτερόλεπτα. Όλα τα κουμπιά καφέ και το φως συντήρησης θα αναβοσβήσουν μια φορά για επιβεβαίωση. Για λύσεις τη ζεύξη της μηχανής σας, παρακαλούμε ανατρέξτε στο κεφάλαιο «Αντιμετώπιση προβλημάτων».

## Het systeem leegmaken voor een periode van niet-gebruik en ter bescherming tegen vorst. /

# Άδειασμα του συστήματος όταν προβλέπεται μεγάλο διάστημα αχρησίας ή για την προστασία από τον πάγο



**Let op:** de machine blijft na het legen 10 minuten lang geblokkeerd!

**Επισημαίνουμε** ότι η μηχανή παραμένει μπλοκαρισμένη για 10 λεπτά μετά το άδειασμα!

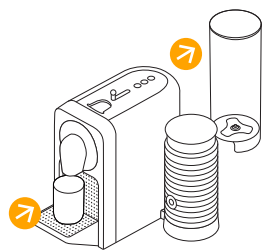

## 1 Verwijder het waterreservoir.

Zet een reservoir onder de koffie-uitloop.

## Αφαιρέστε το δοχείο νερού.

Τοποθετήστε ένα δοχείο κάτω από το στόμιο εκροής καφέ.

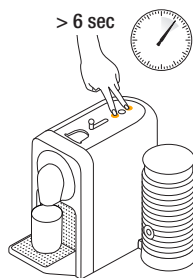

## 2 Zorg ervoor dat de machine aan staat, druk tegelijkertijd op de ristretto- en lungotoets voor ten minste 6 seconden.

**Σιγουρευτείτε ότι η μηχανή είναι αναμμένη.** Πατήστε και κρατήστε μαζί πατημένα τα κουμπιά Espresso & Lungo για τουλάχιστον 6 δευτερόλεπτα.



## 3 De ristretto- en lungottoets zullen knippen ter bevestiging. Sluit daarna de slider en start de procedure. Wanneer de slider al gesloten is zal de procedure automatisch starten. Wanneer de procedure klaar is, reinig het lekbakje en het capsule-opvangbakje. De machine schakelt automatisch uit wanneer deze leeg is.

**Τα κουμπιά καφέ Ristretto και Lungo θα αναβοσβήσουν** για επιβεβαίωση. Στη συνέχεια κλείστε τον δρομέα για να ξεκινήσει η διαδικασία. Εάν ο δρομέας είναι ήδη κλειστός, η διαδικασία αδειάσματος θα ξεκινήσει αυτόματα. Όταν ολοκληρωθεί, καθαρίστε τον δίσκο αποστράγγισης και τη βάση της κούπας. Η μηχανή σβήνει αυτόματα όταν είναι άδεια.

**i** Om hygiënische omstandigheden te garanderen, raden wij u aan om het capsule-opvangbakje dagelijks te legen en te reinigen.

**Για να διασφαλιστούν οι προδιαγραφές υγιεινής**, σας συστήνουμε εντόνων να αδειάζετε και να καθαρίζετε κάθε μέρα τον κάδο χρησιμοποιημένων καψουλών.



**1 Leeg het lekbakje** en het capsule-opvangbakje dagelijks. Verwijder ook de kophouder, het lekrooster en het waterreservoir en reinig deze met een geurloos reinigingsmiddel. Spoel deze daarna om met warm of heet water.

**Αδειάζετε τον δίσκο αποστράγγισης** και το δοχείο χρησιμοποιημένων καψουλών κάθε μέρα. Αποσυναρμολογήστε επίσης το δοχείο νερού και το καπάκι, καθαρίστε τα με καθαριστικό σαπουνί και ξεπλύνετε με ζεστό νερό.

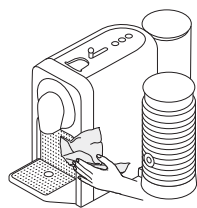

**2 Droog alle onderdelen** van het waterreservoir met een propere handdoek, een doek of met papier en plaats ze terug. Reinig de koffie-uitloop en binnenkant van de machine regelmatig met een zachte, vochtige doek.

**Στεγνώστε όλα** τα μέρη με μια καθαρή και στεγνή πετσέτα, πανί ή χαρτί και επανασυναρμολογήστε. Καθαρίζετε τακτικά το στόμιο εκροής καφέ και το εσωτερικό της μηχανής με βρεγμένο πανί.

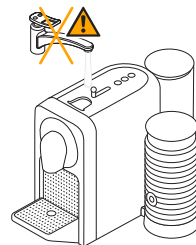

**3 Dompel** de machine nooit geheel of gedeeltelijk in water of andere vloeistoffen.

**Ποτέ μην βυθίζετε** τη συσκευή ή μέρος αυτής σε νερό ή οποιοδήποτε άλλο υγρό.

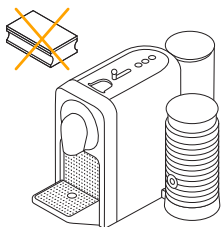

**4 Gebruik** geen agressieve schoonmaakmiddelen, schuurpons of oplosmiddelen voor de reiniging van de machine. De machine mag niet in de vaatwasser worden gereinigd.

**Μην χρησιμοποιείτε** κανένα ισχυρό καθαριστικό προϊόν ή διάλυμα καθαρισμού. Μην τοποθετείτε στο πλυντήριο πιάτων.





## Ontkalken / Αφαίρεση καθαλατώσεων



Deze handeling duurt ongeveer vijftien minuten.

**Διάρκεια** περίπου 15 λεπτά



**Lees alle veiligheidsinstructies** aandachtig door op de verpakking van het ontkalkingsmiddel en raadpleeg de tabel voor frequentie van gebruik.

De ontkalkingsoplossing kan gevaarlijk zijn voor uw gezondheid. Vermijd contact met de ogen, de huid en materialen/oppervlakken. Gebruik geen andere ontkalkingsmiddelen dan de *Nespresso* ontkalkingssets die verkrijgbaar zijn via de *Nespresso Club*, om schade aan uw machine te voorkomen. In de onderstaande tabel staat aangegeven hoe vaak u uw machine moet ontkalken voor optimale prestaties, de intervallen zijn gebaseerd op de hardheid van het drinkwater. Voor eventuele aanvullende informatie over het ontkalken van uw machine kunt u contact opnemen met de *Nespresso Club*.

**Διαβάστε τα μέτρα ασφάλειας** στη συσκευασία του καθαριστικού καθαλατώσεων και αναφερθείτε στον πίνακα για τη συχνότητα της χρήσης.

Το διάλυμα αφαίρεσης καθαλατώσεων μπορεί να είναι επιβλαβές. Αποφύγετε την επαφή με τα μάτια, το δέρμα και τις επιφάνειες. Ποτέ μην χρησιμοποιείτε άλλο προϊόν εκτός από το σετ αφαίρεσης καθαλατώσεων *Nespresso* που διατίθεται από το *Nespresso Club*, διότι μπορεί να προκληθεί βλάβη στη μηχανή σας. Ο ακόλουθος πίνακας παρουσιάζει τη συχνότητα αφαίρεσης των καθαλατώσεων που απαιτείται για τη βέλτιστη λειτουργία της μηχανής σας, σύμφωνα με τη σκληρότητα του νερού. Για οποιοδήποτε πρόσθετες πληροφορίες επιθυμείτε σχετικά με την αφαίρεση των καθαλατώσεων, παρακαλούμε επικοινωνήστε με το *Nespresso Club*.



# Ontkalken / Αφαίρεση καθυαλατώσεων

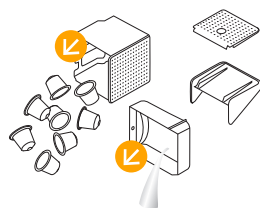

- 1** **Μαακ ηετ λεκβακίε** εν ηετ capsule-ορvangbakίε λεεγ.

**Αδειάστε τον δίσκο αποστράγγισης** και το δοχείο χρησιμοποιημένων καψουλών.

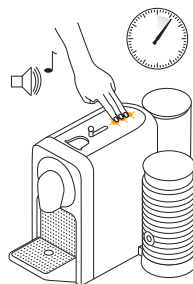

- 2** **Om naar de ontkalkingsmodus te gaan**, druk 3 seconden tegelijkertijd de 3 koffietoetsen in. Ter bevestiging hoort u een kort geluid. De toetsen beginnen te knippen.

**Για να μπείτε στη λειτουργία καθαρισμού καθυαλατώσεων**, βεβαιωθείτε ότι η μηχανή σας είναι αναμμένη, πατήστε και κρατήστε πατημένα τα 3 κουμπιά καφέ για 6 δευτερόλεπτα μέχρι να ακούσετε ένα βόμβο για επιβεβαίωση. Τα 3 κουμπιά θα αρχίσουν να αναβοσβήνουν (θα συνεχίσουν μέχρι να βγειτε από αυτή τη λειτουργία).

**i** **Informatie:** Het onderhoudslichtje is aan tijdens het ontkalkingsproces.

**Πληροφορίες:** Το φως συντήρησης παραμένει αναμμένο κατά τη διάρκεια του καθαρισμού καθυαλατώσεων.

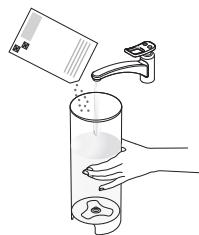

- 3** **Vul het waterreservoir met een dosis Nespresso** ontkalkingsvloeistof en voeg 0.5 L drinkwater toe.

**Γεμίστε το δοχείο νερού** με 1 μονάδα καθαριστικού υγρού Nespresso και προσθέστε 0.5 L νερού.

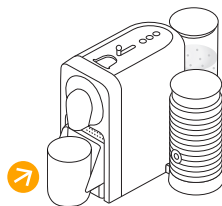

- 4** **Plaats een reservoir** (minimumvolume: 0.8 L) onder de koffie-uitloop.

**Τοποθετήστε ένα δοχείο** (ελάχιστου όγκου: 0.8 L) κάτω από το στόμιο εκροής καφέ.



- 5** **Zorg ervoor dat de slider gesloten is**, druk vervolgens op een van de koffietoetsen om het ontkalken te starten. De machine stopt wanneer het waterreservoir leeg is.

**Βεβαιωθείτε ότι ο δρομέας είναι κλειστός** και πατήστε οποιοδήποτε κουμπί καφέ για να ξεκινήσετε τον κύκλο καθαρισμού και η αντλία να αρχίσει να δουλεύει. Η μηχανή σταματά αυτόματως όταν το δοχείο νερού είναι άδειο.

- 6 Vul het waterreservoir** opnieuw met de gebruikte ontkalkingsvloeistof die is opgevangen in het reservoir.

**Ξαναγεμίστε το δοχείο νερού** με το χρησιμοποιημένο διάλυμα καθαρισμού (αυτό που έχει ήδη περάσει μέσα από τη μηχανή) που είναι συγκεντρωμένο στο δοχείο.

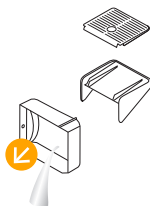

- 7 Leeg het lekbakje.**

**Αδειάστε** το δίσκο αποστράγγισης.

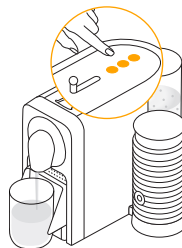

- 8 Druk op een koffietoets** om de machine te spoelen. De machine stopt als dit klaar is. Herhaal dit twee keer.

**Πατήστε οποιοδήποτε κουμπί για να ξεκινήσει** η διαδικασία καθαρισμού για δεύτερη φορά. Η μηχανή σταματά αυτομάτως όταν το δοχείο νερού είναι άδειο. Αδειάστε και ξεπλύντε το δοχείο νερού, τον δίσκο αποστράγγισης και την βάση κουπών πολύ καλά για να μην υπάρχουν οποιαδήποτε κατάλοιπα.

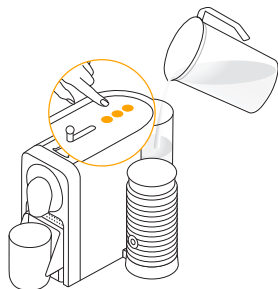

- 9 Vul het waterreservoir** met drinkwater. Druk op een koffietoets om de machine te spoelen. De machine stopt als dit klaar is. Herhaal dit twee keer.

**Ξαναγεμίστε το δοχείο νερού** με φρέσκο πόσιμο νερό. Πατήστε οποιοδήποτε κουμπί για να ξεκινήσει το ξέπλυμα της μηχανής και να αρχίσει να δουλεύει η αντλία. Η μηχανή σταματά αυτομάτως όταν το δοχείο νερού είναι άδειο. Επαναλάβετε δύο φορές αυτή τη διαδικασία.

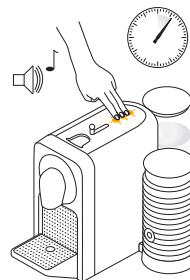

- 10 Om de ontkalkingsmodus te verlaten,** drukt u langer dan 3 seconden tegelijkertijd op de 3 koffietoetsen. Ter bevestiging hoort u een kort geluid. De machine is nu klaar voor gebruik.

**Για να βγείτε από τη λειτουργία καθαρισμού καθαλατώσεων,** πατήστε και κρατήστε πατημένα τα 3 κουμπιά για 6 δευτερόλεπτα μέχρι να ακούσετε τον βόμβο επιβεβαίωσης. Η μηχανή είναι τώρα έτοιμη για χρήση.

**Waterhardheid:\* / Σκληρότητα νερού:\***

	App.	fH	dH	Ontkalken na:*/ CaCO <sub>3</sub>	Καθαρισμός μετά από:*/ ☕ (40 ml)
	Niveau / επίπεδο 0	<5	<3	< 50 mg/l	4000
	Niveau / επίπεδο 1	>7	>4	> 70 mg/l	3000
	Niveau / επίπεδο 2	>13	>7	> 130 mg/l	2000
	Niveau / επίπεδο 3	>25	>14	> 250 mg/l	1500
	Niveau / επίπεδο 4	>38	>21	> 380 mg/l	1000

**fH** Franse hardheidsgraad  
Γαλλική κλίμακα

**dH** Duitse hardheidsgraad  
Γερμανική κλίμακα

**CaCO<sub>3</sub>** Calciumcarbonaat  
Ανθρακικό ασβέστιο

\*Met de App kan de waterhardheid elk moment worden aangepast via "Water status".

\*Στην εφαρμογή, η σκληρότητα νερού μπορεί να ρυθμιστεί ανά πάσα στιγμή στο "Water status".

 Er zijn video's beschikbaar op de App en op [www.nespresso.com](http://www.nespresso.com) - Ga naar "Services".

<b>Koppelen is niet gelukt.</b>	<ul style="list-style-type: none"> <li>- Check of de Bluetooth op de smartphone of tablet geactiveerd is.</li> <li>- Check of de machine werkt in combinatie met het apparaat (zie pagina 115).</li> </ul>	<ul style="list-style-type: none"> <li>- Zorg dat de smartphone of tablet naast de machine is geplaatst tijdens het koppelen.</li> <li>- Zorg ervoor dat er geen magnetron aan staat dicht bij de machine tijdens het koppelen.</li> </ul>
<b>Wanneer u uw machine wilt ontkoppelen via de App:</b>	<ul style="list-style-type: none"> <li>- Ga in de App naar "Naam", klik op "Machine status", klik daarna op "Ontkoppel deze machine".</li> <li>- Klik op "Ontkoppel deze machine" ter bevestiging van de ont koppeling.</li> </ul>	<b>Waarschuwing:</b> Wanneer u de machine heeft ontkoppeld zullen de fabrieksinstellingen hersteld worden en zullen alle instellingen en specificaties verloren gaan.
<b>Wanneer u de machine wilt ontkoppelen via de machine:</b>	<ul style="list-style-type: none"> <li>- Druk tegelijkertijd op de ristretto- en de lungotoets en verwijder de stekker uit het stopcontact.</li> </ul>	<b>Let op:</b> deze actie zal de <i>Bluetooth®</i> functie van de machine deactiveren.
<b>Wanneer u de Bluetooth® functie van uw machine wilt heractiveren, via de machine:</b>	<ul style="list-style-type: none"> <li>- Herstel dan de fabrieksinstellingen. Zie sectie "Herstel fabrieksinstellingen".</li> </ul>	
<b>De lampjes op de kopslectietoetsen branden niet.</b>	<ul style="list-style-type: none"> <li>- De machine is automatisch uit gegaan. Zie sectie "Energiebesparingsmodus".</li> </ul>	<ul style="list-style-type: none"> <li>- Controleer de netspanning: stekker, voltage, zekering.</li> </ul>
<b>Geen koffie, geen water, vreemde doorstroming van koffie.</b>	<ul style="list-style-type: none"> <li>- Controleer of het waterreservoir juist is aangebracht, of wanneer deze leeg is vul dan met drinkwater.</li> </ul>	<ul style="list-style-type: none"> <li>- Ontkalk de machine zonodig.</li> </ul>
<b>Koffie is niet warm genoeg.</b>	<ul style="list-style-type: none"> <li>- Verwarm de kopjes voor.</li> </ul>	<ul style="list-style-type: none"> <li>- Ontkalk de machine zonodig.</li> </ul>
<b>De slider sluit niet helemaal of de machine begint niet met de bereiding.</b>	<ul style="list-style-type: none"> <li>- Leeg het capsulereservoir.</li> </ul>	<ul style="list-style-type: none"> <li>- Controleer of er geen capsule vastzit in de machine. (<b>Let op:</b> plaats uw vinger niet in de machine).</li> </ul>
<b>Lekkage (water onder de machine).</b>	<ul style="list-style-type: none"> <li>- Leeg de lekbak .</li> </ul>	<ul style="list-style-type: none"> <li>- Als het probleem aanhoudt, belt u de <i>Nespresso Club</i>.</li> </ul>
<b>Onderhoudslampje brandt.</b>	<ul style="list-style-type: none"> <li>- Leeg het capsule-opvangbakje en controleer of hier geen capsule in vastzit.</li> </ul>	<ul style="list-style-type: none"> <li>- Controleer of het waterreservoir gevuld is. Zoniet, vul het dan met drinkwater.</li> <li>- Als het probleem aanhoudt, belt u de <i>Nespresso Club</i>.</li> </ul>
<b>Nespresso lampje brandt.</b>	<ul style="list-style-type: none"> <li>- Dit betekent dat uw koffiecapsulevoorraad op is. U kunt nieuwe koffiecapsules bestellen via de App of de <i>Nespresso</i> website.</li> </ul>	
<b>De 3 koffietoetsen knipperen onregelmatig.</b>	<ul style="list-style-type: none"> <li>- Verlaat de ont kalkingsprocedure, druk tegelijkertijd de 3 koffietoetsen 6 seconden in tot u een kort geluid hoort ter bevestiging.</li> </ul>	<ul style="list-style-type: none"> <li>- Als het probleem aanhoudt, belt u de <i>Nespresso Club</i>, of check de App voor meer informatie.</li> </ul>
<b>Water of koffie blijft stromen, zelfs wanneer ik een koffietoets indruk.</b>	<ul style="list-style-type: none"> <li>- Duw de slider voorzichtig naar achteren tot de machine stopt met stromen.</li> </ul>	
<b>Er stroomt geen koffie, water stroomt direct in het lekbakje (terwijl er een koffiecapsule is geplaatst).</b>	<ul style="list-style-type: none"> <li>- Sluit de slider en check of deze goed gesloten is.</li> </ul>	<ul style="list-style-type: none"> <li>- Als het probleem aanhoudt, belt u de <i>Nespresso Club</i>.</li> </ul>
<b>Machine schakelt uit.</b>	<ul style="list-style-type: none"> <li>- Om energie te besparen, schakelt de machine 9 minuten na gebruik vanzelf uit.</li> <li>- Zie sectie "Energiebesparingsconcept".</li> </ul>	<ul style="list-style-type: none"> <li>- Druk op een van de koffietoetsen of open de slider om de machine aan te zetten.</li> </ul>

 **Διατίθενται σχετικά βίντεο** στην εφαρμογή και στον ιστοχώρο [www.nespresso.com](http://www.nespresso.com) – στην ενότητα "υπηρεσίες".

## Η ζεύξη δεν ήταν επιτυχής.

- Ελέγξτε και βεβαιωθείτε ότι το **Bluetooth** στο smartphone ή το tablet είναι ενεργοποιημένο.
- Ελέγξτε τη συμβατότητα του smartphone ή του tablet σας με την μηχανή (δείτε τη σελ. 115).

- Βεβαιωθείτε ότι το smartphone ή το tablet σας είναι δίπλα στη μηχανή κατά τη διάρκεια της ζεύξης.
- Βεβαιωθείτε ότι δεν είναι αναμμένος φούρνος μικροκυμάτων κοντά στη μηχανή κατά τη διάρκεια της ζεύξης.

## Εάν θέλετε να λύσετε τη ζεύξη της μηχανής σας, μέσω της εφαρμογής:

- Πηγαίνατε στην εφαρμογή "Name", κάντε κλικ στο "Machine status", κι έπειτα επιλέξτε "Unpair this machine".
- Κάντε κλικ στο "unpair this device" για να επιβεβαιώσετε τη λύση της ζεύξης.

- **Επισήμανση:** Εάν κάνετε ξανά λύση της ζεύξης σε αυτή τη μηχανή, όλες οι ειδικές ρυθμίσεις θα χαθούν και η μηχανή θα επανέλθει στις εργοστασιακές ρυθμίσεις.

## Εάν θέλετε να λύσετε τη ζεύξη της μηχανής σας, μέσω της μηχανής: Εάν θέλετε να επανενεργοποιήσετε το Bluetooth® στη μηχανή σας, μέσω της μηχανής:

- Πατήστε ταυτόχρονα τα κουμπιά Ristretto και Espresso και βγάλτε το καλώδιο από την πρίζα παροχής ρεύματος.
- Παρακαλούμε κάνετε επιστροφή στις εργοστασιακές ρυθμίσεις. Δείτε την παράγραφο «Επιστροφή σε εργοστασιακές ρυθμίσεις».

- **Επισήμανση:** Η ενέργεια αυτή θα απενεργοποιήσει τη λειτουργία **Bluetooth®** από τη μηχανή σας.

## Δεν έχουν φως τα κουμπιά καφέ.

- Η μηχανή σβήνει αυτομάτως. Δείτε την παράγραφο "Εξοικονόμηση Ενέργειας".
- Ελέγξτε αν το δοχείο νερού είναι στη σωστή θέση. Εάν είναι άδειο, γεμίστε με πόσιμο νερό.

- Ελέγξτε την παροχή ρεύματος: φως, τάση, ασφάλεια.
- Κάντε αφαίρεση των καθυστερήσεων, εάν απαιτείται.

## Δεν ρέει καφές, ούτε νερό, ασυνήθης ροή καφέ.

- Προθερμάνετε την κούπα.
- Αδειάστε τον κάδο καψουλών.

- Κάντε αφαίρεση των καθυστερήσεων, εάν απαιτείται.
- Ελέγξτε εάν κάποια κάψουλα έχει μπλοκάρει μέσα στη μηχανή. (**Επισήμανση:** Μην βάζετε τα δάχτυλά σας μέσα στη μηχανή).

## Ο καφές δεν είναι αρκετά ζεστός.

## Ο δρομέας δεν κλείνει τελείως ή η μηχανή δεν ξεκινά την παρασκευή του καφέ.

- Αδειάστε τον δίσκο αποστράγγισης, αν είναι γεμάτος.
- Αδειάστε τον κάδο χρησιμοποιημένων καψουλών και βεβαιωθείτε ότι δεν έχει μπλοκάρει κάποια κάψουλα.

- Εάν το πρόβλημα επιμένει, καλέστε το **Nespresso Club**.
- Αφαιρέστε το δοχείο νερού. Εάν είναι άδειο, γεμίστε με πόσιμο νερό και φτιάξτε καφέ.
- Εάν το πρόβλημα επιμένει, καλέστε το **Nespresso Club**.

## Διαρροή (νερό κάτω από τη μηχανή). Το φως συντήρησης είναι αναμμένο.

- Αυτό σημαίνει ότι τελείωσε το απόθεμα καψουλών. Μπορείτε να παραγγείλετε κάψουλες μέσω της εφαρμογής ή του ιστοχώρου **Nespresso**.

- Εάν το πρόβλημα επιμένει, καλέστε το **Nespresso Club**, ή δείτε την εφαρμογή για περισσότερες πληροφορίες

## Τα 3 κουμπιά καφέ αναβοσβήνουν γρήγορα.

## Η ροή καφέ ή νερού δεν σταματά ακόμα κι αν πατηθεί οποιοδήποτε κουμπι καφέ.

- Για να βγει από τη λειτουργία καθαρισμού καθυστερήσεων, πατήστε και κρατήστε πατημένα τα 3 κουμπιά για 6 δευτερόλεπτα μέχρι να ακούσετε τον βόμβο επιβεβαίωσης.
- Απλά σπρώξτε τον δρομέα προς το πίσω μέρος της μηχανής για να σταματήσει η ροή.

## Δεν ρέει καφές, το νερό πάει κατευθείαν στον δίσκο αποστράγγισης (παρότι υπάρχει μέσα κάψουλα).

- Τραβήξτε τον υποδοχέα για να σιγουρευτείτε ότι έχει κλείσει.

- Εάν το πρόβλημα επιμένει, καλέστε το **Nespresso Club**.

## Η μηχανή σβήνει.

- Για να εξοικονομήσει ενέργεια η μηχανή θα σβήνει από μόνη της μετά από 9 λεπτά χωρίς χρήση.
- Δείτε την παράγραφο "Εξοικονόμηση Ενέργειας".

- Πατήστε οποιοδήποτε κουμπι καφέ για να ανάψετε τη μηχανή ή ανοίξτε τον δρομέα.

# Storingen voor melkschuimbereiding /

## Αντιμετώπιση προβλημάτων στην παρασκευή αφρού γάλακτος

### Aeroccino start niet.

- Controleer of de Aeroccino in de juiste positie op de basis staat.

### Slecht resultaat melkschuim.

- Gebruik volle of halfvolle lang houdbare of UHT melk op koelkasttemperatuur (ongeveer 6-8°C). Voor het beste resultaat gebruikt u melk uit een pak dat net geopend is.

- Controleer of u de juiste garde voor de gewenste melkbereiding heeft gebruikt.

### Rode knop knippert.

- a) Het apparaat is oververhit.  
Spoel het af onder koud water.

b) Garde ontbreekt.  
c) Niet voldoende melk. Vul de Aeroccino tot een van de twee "max" niveaus.

### Melk loopt over.

- Controleer of u de juiste garde voor de gewenste melkbereiding heeft gebruikt.

- Controleer of u tot "max" niveau de Aeroccino heeft gevuld met melk.

### To Aeroccino δεν ξεκινάει.

- Σιγουρευτείτε ότι η κανάτα έχει τοποθετηθεί σωστά πάνω σε καθαρή βάση. Σιγουρευτείτε ότι έχετε συνδέσει σωστά τον αναδευτήρα με την κανάτα.

### Η ποιότητα του αφρού γάλακτος δεν είναι η προβλεπόμενη.

- Σιγουρευτείτε ότι χρησιμοποιείτε πλήρες ή ημι-αποβουτυρωμένο γάλα σε θερμοκρασία ψυγείου (περίπου 4-6 °C) Για καλύτερο αποτέλεσμα, το γάλα θα πρέπει να είναι φρεσκοαναοιγμένο.

- Σιγουρευτείτε ότι χρησιμοποιείτε τον σωστό αναδευτήρα και ότι η κανάτα είναι καθαρή.

### To κόκκινο κουμπί αναβοσβήνει.

- a) Η συσκευή έχει υπερθερμανθεί.  
Ξεπλύνετε την κάτω από κρύο νερό.

β) Λείπει ο αναδευτήρας.  
γ) Δεν υπάρχει αρκετό γάλα. Γεμίσε τον παρασκευαστή αφρού γάλακτος έως ένα από τα δύο μέγιστα(max) επίπεδα.

### To γάλα ξεχειλίζει.

- Βεβαιωθείτε ότι χρησιμοποιείτε τον σωστό αναδευτήρα (σύρμα).

- Ελέγξτε την αντίστοιχη ένδειξη επιπέδου.

# Contact opnemen met de Nespresso Club / Επικοινωνία με το Nespresso Club

NL

GR

**Neem voor aanvullende informatie**, bij problemen of voor advies contact op met de Nespresso Club.

De contactgegevens van uw dichtstbijzijnde Nespresso Club zijn opgenomen in de map 'Welkom in de Wereld van Nespresso' die u aantreft in de machineverpakking of zijn te vinden op de website [www.nespresso.com](http://www.nespresso.com)

**Επειδή μπορεί να μην έχουμε προβλέψει όλες τις χρήσεις της συσκευής σας**, εάν θέλετε πρόσθετες πληροφορίες ή συμβουλές, καλέστε το Nespresso Club ή τον εξουσιοδοτημένο αντιπρόσωπό σας Nespresso.

Τα στοιχεία επικοινωνίας του κοντινότερου σας Nespresso Club ή εξουσιοδοτημένου αντιπροσώπου Nespresso βρίσκονται στον φάκελο "Καλωσορίσατε στη Nespresso" μέσα στο κουτί της μηχανής σας ή στο [nespresso.com](http://nespresso.com)

## Afvoeren en milieubescherming /

## Διάθεση απορριμμάτων και Προστασία του περιβάλλοντος

**Dit apparaat voldoet aan** de voorschriften van de EU Richtlijn 2012/19/EC. Bij de productie van verpakking en apparaat wordt gebruik gemaakt van recyclebare materialen.

Uw machine is samengesteld uit waardevolle materialen, die aan het einde van de levensduur geschikt zijn voor hergebruik of recycling. Door selectieve scheiding van restafval draagt u bij aan een beter hergebruik van waardevolle grondstoffen. Lever uw oude machine in bij een inzamelpunt voor huishoudelijke apparaten of bij uw milieupark. Uw gemeente informeert u graag over de verschillende mogelijkheden van afvalinzameling. Voor meer informatie over de duurzaamheidsstrategie van Nespresso, ga naar [www.nespresso.com/positive](http://www.nespresso.com/positive)

**Η συσκευή αυτή είναι σύμφωνη** με την Οδηγία ΕΕ 2012/19/ΕC. Τα υλικά συσκευασίας και η συσκευή περιέχουν ανακυκλώσιμα υλικά. Η συσκευή σας περιέχει πολύτιμα υλικά τα οποία μπορούν να επαναχρησιμοποιηθούν ή να ανακυκλωθούν. Ο διαχωρισμός των εναπομεινάντων απορριμμάτων σε διαφορετικές κατηγορίες διευκολύνει την ανακύκλωση πολύτιμων πρώτων υλών. Αφήστε τη συσκευή σας σε ένα σημείο συλλογής. Πληροφορίες σχετικά με τη διάθεση απορριμμάτων μπορείτε να έχετε από τις τοπικές αρχές. Για παραπάνω πληροφορίες σχετικά με τις δεσμεύσεις της Nespresso για τη διατηρησιμότητα επισκευθείτε το: [www.nespresso.com](http://www.nespresso.com)

## Beperkte Garantie / Περιορισμένη εγγύηση

**De garantie van Krups** in geval van eventuele materiaal- en productiefouten loopt tot twee jaar vanaf de aankoopdatum van dit apparaat. Tijdens de garantieperiode repareert of vervangt Krups naar eigen goeddunken defecte producten zonder dat daaraan kosten voor de gebruiker verbonden zijn. Vervangende apparaten of gerepareerde onderdelen vallen slechts onder de garantie voor de duur van de niet-verstreken termijn van de oorspronkelijke garantie of voor de duur van zes maanden, waarbij de langste termijn als regel wordt gehanteerd. Deze beperkte garantie is niet van kracht voor eventuele storingen die te wijten zijn aan een ongeluk, onoordeelkundig gebruik, gebrekkig onderhoud of normale slijtage. Behoudens wettelijke bepalingen houden deze beperkte garantievoorwaarden geenszins uitsluitingen, beperkingen of wijzigingen in en vormen ze een aanvulling op de statutaire rechten die van toepassing zijn op de verkoop van een product. Als u de indruk hebt, dat uw product defect is, neem dan contact op met Krups en informeer naar de reparatiemogelijkheden en -adressen.

**Η Krups παρέχει** εγγύηση για το συγκεκριμένο προϊόν κατά σφαλμάτων υλικών και εργασιών, για δύο έτη από την ημερομηνία αγοράς. Κατά τη διάρκεια αυτή της περιόδου, η Krups θα επισκευάσει ή θα αντικαταστήσει, κατά την κρίση της, οποιοδήποτε ελαττωματικό προϊόν, ανεξόδως για τον αγοραστή. Τα αντικατασταθέντα προϊόντα ή τα επισκευασμένα μέρη καλύπτονται με εγγύηση, η οποία θα έχει διάρκεια τον χρόνο που απομένει από την αρχική εγγύηση ή έξι μήνες, όποιο διάστημα είναι μεγαλύτερο. Η παρούσα περιορισμένη εγγύηση δεν ισχύει για οποιοδήποτε ελάττωμα οφείλεται σε ατύχημα, κακή χρήση, ακατάλληλη συντήρηση ή κανονική φθορά. Εκτός από το βαθμό που επιτρέπεται από την ισχύουσα νομοθεσία, οι όροι της παρούσας περιορισμένης ευθύνης δεν αποκλείουν, περιορίζουν ή τροποποιούν, αλλά ισχύουν επιπρόσθετα στα επιβεβλημένα νόμιμα δικαιώματα που αφορούν την πώληση του προϊόντος σε εσάς. Εάν πιστεύετε ότι το προϊόν που έχετε είναι ελαττωματικό, επικοινωνήστε με την Krups για οδηγίες σχετικά με το που θα το στείλετε ή θα το φέρετε για επίσκεψη.



## Nespresso Prodigio&Milk

---

Gratulujemy zakupu *Nespresso Prodigio&Milk* – pierwszego ekspresu *Nespresso*, który można powiązać z dowolnym urządzeniem mobilnym. Ekspres ten pozwala przygotować doskonałą kawę za każdym razem, oferując jednocześnie szereg wyjątkowych udogodnień związanych z możliwością obsługi urządzenia z poziomu urządzeń mobilnych typu smartfon lub tablet. Aby móc skorzystać z innowacyjnych rozwiązań w zakresie łączności, należy pobrać aplikację *Nespresso* i zsynchronizować smartfon z ekspresem *Nespresso Prodigio&Milk*.

Aby sprawdzić możliwość synchronizacji Twojego urządzenia odwiedź [www.nespresso.com/Prodigio](http://www.nespresso.com/Prodigio)

# PL Pobierz aplikację

- 1 **Pobierz** aplikację *Nespresso*.  
Jeżeli już masz tę aplikację, zaktualizuj ją.



- 2 **Uruchom** aplikację.



- 3 **Kliknij** ikonę ekspresu.



## Synchronizacja

- i** **Pamiętaj**, że najpierw musisz włączyć na swoim smartfonie lub tablecie funkcję *Bluetooth®*.

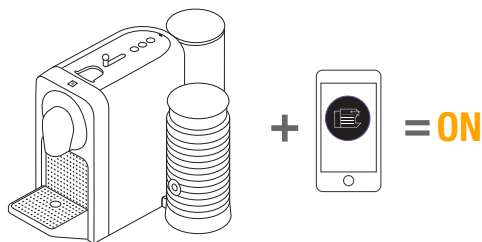

Po zakończeniu procesu parowania lampka *Nespresso* trzykrotnie zamiga.

## Funkcje łączności

### **?** JAKIE FUNKCJE SĄ DOSTĘPNE?

- Zarządzanie zapasami kapsulek
- Planowanie parzenia kawy
- Zaparz teraz
- Powiadomienia o konieczności przeprowadzenia czynności konserwacyjnych
- Alarm odkamieniania
- Oraz wiele innych funkcji, które poznasz, korzystając z aplikacji

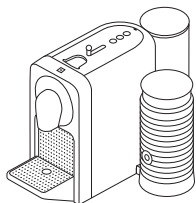

- 1 **Ekspres** do kawy Prodigio&Milk



- 2 **Zestaw** degustacyjny kapsułek  
*Nespresso* w prezencie



- 3 **Broszura** powitalna *Nespresso*

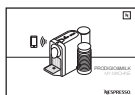

- 4 **Instrukcja** obsługi



- 5 **2x Patyczek testowy** do pomiaru twardości wody, informację dostępne w instrukcji obsługi lub przewodniku Quickstart







## INSTRUKCJA OBSŁUGI

*Nespresso*, to ekskluzywny system, który pozwala ci stworzyć idealne espresso za każdym razem. Wszystkie ekspresy *Nespresso* wyposażone są w niepowtarzalny system ekstrakcji, który gwarantuje ciśnienie na poziomie do 19 barów. Każdy z parametrów urządzenia został bardzo precyzyjnie obliczony, aby zapewnić możliwość wydobycia wszystkich aromatów, nadać kawie odpowiednie konsystencję i uzyskać niezwykle gęstą i delikatną piankę (cremę).

**⚠ UWAGA:** gdy pojawi się ten znak, należy zapoznać się z zasadami bezpieczeństwa, aby uniknąć ewentualnych obrażeń ciała lub uszkodzenia ekspresu.

**i INFORMACJA:** gdy pojawi się ten znak, należy zapoznać się ze wskazówkami dotyczącymi prawidłowego i bezpiecznego użytkowania ekspresu.

**📱 INFORMACJA:** gdy pojawi się ten znak, z danej funkcji można skorzystać również za pośrednictwem aplikacji. Więcej informacji można znaleźć w aplikacji.

	220-240 V~, 50-60 Hz, 1700 W
<b>P<sub>max</sub></b>	Ciśnienie maks. 19 barów / 1.9 MPa
	~ 4 kg
	0.8 L
	 21.84 cm  25.53 cm  37.4 cm

## Spis treści

<i>Nespresso Prodigio&amp;Milk</i>	145
Pobierz aplikację	146
Synchronizacja	146
Funkcje łączności	146
Zawartość opakowania	147
Prodigio&Milk	147
Dane techniczne	148
Środki ostrożności	149-152
Opis urządzenia	153
Pierwsze użycie	154-155
Przygotowanie kawy	156-157
Przygotowanie mlecznej pianki	158
Oszczędność energii	159
Programowanie ilości wody	159
Przywracanie ustawień fabrycznych	160
Opróżnianie systemu	160
Czyszczenie	161
Odkamienianie	162-164
Rozwiązywanie problemów	165
Rozwiązywanie problemów dotyczących przygotowywania mlecznej pianki	166
Kontakt z Klubem <i>Nespresso</i>	167
Utylizacja i ekologia	167
Ograniczona gwarancja	167



**⚠ UWAGA:** zasady bezpieczeństwa są częścią urządzenia. Należy je uważnie przeczytać przed użyciem nowego urządzenia po raz pierwszy. Proszę zachować je na przyszłość i korzystać z nich w razie potrzeby.

**⚠ UWAGA:** gdy pojawi się ten znak, należy zapoznać się z zasadami bezpieczeństwa, aby uniknąć ewentualnych obrażeń ciała lub uszkodzenia ekspresu.

**i INFORMACJA:** gdy pojawi się ten znak, należy zapoznać się ze wskazówkami

## dotyczącymi prawidłowego i bezpiecznego użytkowania ekspresu.

- Urządzenie służy do przygotowywania napojów zgodnie z niniejszą instrukcją.
- Urządzenia należy używać wyłącznie zgodnie z przeznaczeniem.
- Urządzenie zostało zaprojektowane do użytku wewnątrz pomieszczeń. Nie należy go używać w temperaturach ekstremalnych.
- Należy chronić urządzenie przed bezpośrednim działaniem promieni słonecznych, długotrwałym kontaktem z wodą i wilgocią.
- Urządzenie służy wyłącznie do celów domowych.

Nie jest przeznaczone do użytku: w pomieszczeniach socjalnych, w sklepach, w biurach i innych miejscach pracy; w zabudowaniach gospodarskich; przez klientów w hotelach, motelach i innych ośrodkach oferujących noclegi w pensjonatach typu bed and breakfast.

- Urządzenie może być użytkowane przez dzieci w wieku co najmniej 8 lat, pod warunkiem, że znajdują się one pod nadzorem lub zostały poinstruowane o sposobie bezpiecznej obsługi urządzenia i są w pełni świadomi wszelkich zagrożeń. Czynności w zakresie czyszczenia oraz konserwacji nie mogą wykonywać dzieci, chyba że mają one więcej niż 8 lat i

znajdują się pod nadzorem.

- Urządzenie i jego przewód należy przechowywać z dala od dzieci poniżej 8 roku życia.
- Urządzenie nie jest przeznaczone do użytku przez osoby, których sprawność fizyczna, zmysłowa czy umysłowa jest ograniczona oraz które nie mają doświadczenia ani odpowiedniej wiedzy, chyba że znajdują się one pod nadzorem lub zostały poinstruowane o sposobie bezpiecznej obsługi urządzenia i rozumieją związane z tym zagrożenia.
- Dzieci nie powinny używać urządzenia jako zabawki.
- Producent nie ponosi odpowiedzialności, a gwarancja nie obejmuje wykorzystania urządzenia

w celach komercyjnych, nieprawidłowego postępowania z urządzeniem lub użytkownika go, uszkodzeń powstałych w wyniku użytkowania urządzenia niezgodnie z jego przeznaczeniem, niewłaściwej obsługi, samodzielnych napraw, a także przypadków nieprzestrzegania instrukcji użytkownika.

### **Unikać ryzyka porażenia prądem i pożaru.**

- W przypadku awarii: natychmiast wyjąć wtyczkę z gniazdka.
- Urządzenie podłączać wyłącznie do odpowiedniego, łatwo dostępnego gniazdka elektrycznego z

uziemiением. Sprawdzić, czy napięcie źródła zasilania odpowiada napięciu określonymu na tabliczce znamionowej urządzenia. Niewłaściwe podłączenie urządzenia spowoduje utratę gwarancji.

- Nie myć w zmywarce, nie zanurzać w wodzie w celu wyczyszczenia, nie dopuszczać do kontaktu z wodą dolnej części Aeroccino, do której podłączana jest wtyczka elektryczna. Czyścić wewnątrz Aeroccino detergentem i płukać ciepłą/gorącą wodą.
- Osuszyć Aeroccino czystym ręcznikiem, ściereczką lub ręczniczkiem papierowym, a następnie zmontować wszystkie części.
- Jeżeli dolna część

Aeroccino jest mokra, osuszyć ją przed ponownym kontaktem z wtyczką.

### **Urządzenie należy podłączyć do źródła zasilania dopiero po instalacji.**

- Nie przeciągać przewodu po ostrych powierzchniach, nie dociskać go oraz nie dopuszczać do jego zwisania.
- Chronić przewód przed wysoką temperaturą i wilgocią.
- Jeżeli przewód zasilający jest uszkodzony, musi on zostać wymieniony przez autoryzowany punkt serwisowy. Podjęcie takich działań pozwoli uniknąć wszelkich potencjalnych zagrożeń.
- W przypadku

uszkodzenia przewodu nie używać urządzenia. Zwrócić urządzenie do Klubu *Nespresso* lub autoryzowanego przedstawiciela *Nespresso*.

- Jeżeli konieczne jest zastosowanie przedłużacza, należy użyć wyłącznie przedłużacza uziemionego, o przekroju przewodu wynoszącym co najmniej 1.5 mm<sup>2</sup> lub odpowiadającego mocy wejściowej.
- Aby uniknąć wystąpienia niebezpiecznych uszkodzeń, nie należy umieszczać urządzenia na gorących powierzchniach, takich jak np. grzejniki, piece, kuchenki, palniki gazowe czy źródła otwartego ognia, ani w ich pobliżu.
- Urządzenie należy zawsze

- ustawiać w pozycji pionowej, na stabilnej i równej powierzchni. Powierzchnia ta musi być odporna na wysoką temperaturę i kontakt z płynami, takimi jak woda, kawa, odkamieniacz itp.
- Urządzenie nieużywane przez dłuższy czas należy odłączyć od źródła zasilania. Urządzenie należy odłączyć, wyciągając wtyczkę, a nie pociągając za przewód. W przeciwnym razie przewód może ulec uszkodzeniu.
  - Przed przystąpieniem do czyszczenia i konserwacji urządzenia należy wyjąć wtyczkę z gniazdka i pozwolić urządzeniu ostygnąć.
  - Nie dotykać przewodu mokrymi rękami.
  - Nie zanurzać urządzenia ani

- jego części w wodzie ani w żadnym innym płynie.
- Nie myć urządzenia ani jego części w zmywarce.
  - Kontakt energii elektrycznej z wodą jest bardzo niebezpieczny i może prowadzić do śmiertelnego porażenia prądem.
  - Nie otwierać urządzenia pod groźbą porażenia prądem!
  - Nie umieszczać niczego w otworach. Nieprzestrzeżenie tego zakazu może skutkować pożarem lub porażeniem prądem!
  - W celu uzyskania pianki jak najlepszej jakości zaleca się stosowanie zimnego mleka.
  - Stosować mleko UHT (lub ewentualnie świeże mleko pasteryzowane).
  - Urządzenie należy wyczyścić po każdym użyciu. Użyć detergentu, a

- następnie spłukać ciepłą/ gorącą wodą. W przypadku Aeroccino z pokrywy zdjąć uszczelkę i wyjąć mieszadełko.
- Wskazane elementy myć w zmywarce lub za pomocą miękkiej ściereczki.

### **Unikać możliwych zagrożeń podczas obsługi urządzenia.**

- Nie pozostawiać działającego urządzenia bez nadzoru.
- Nie używać urządzenia w przypadku jego uszkodzenia lub niewłaściwego działania. Niezwłocznie wyjąć wtyczkę z gniazdka. Należy skontaktować się z Klubem *Nespresso* lub z autoryzowanym przedstawicielem *Nespresso* w celu przeprowadzenia

- kontroli, wykonania naprawy lub regulacji.
- Uszkodzone urządzenie może spowodować porażenie prądem, oparzenia i pożar.
  - Należy zawsze dokładnie zamykać zasuwę i nie otwierać jej podczas działania urządzenia. W przeciwnym razie może dojść do poparzenia.
  - Nie umieszczać palców pod wylotem kawy, ponieważ grozi to poparzeniem.
  - Nie wkładać palców do komory ani do kanału na kapsułki. Ryzyko urazu!
  - Jeżeli ostrza nie przebiją kapsułki, woda może wydostać się poza nią i doprowadzić do uszkodzenia urządzenia.
  - Nie używać uszkodzonych ani zdeformowanych

kapsułek. Jeżeli kapsułka zablokuje się w komorze, należy wyłączyć ekspres i odłączyć go od źródła zasilania przed podjęciem jakichkolwiek działań. Następnie należy skontaktować się z Klubem *Nespresso* lub z autoryzowanym przedstawicielem *Nespresso*.

- Zbiornik na wodę należy napełniać wyłącznie świeżą wodą pitną.
- Jeżeli urządzenie ma być nieużywane przez dłuższy okres czasu (podczas dni wolnych od pracy itp.), należy opróżnić zbiornik na wodę.
- Jeżeli urządzenie nie było używane podczas weekendu lub w podobnym okresie czasu, należy wymienić

wodę w zbiorniku.

- Nie używać urządzenia bez tacki i kratki ociekowej, aby nie dopuścić do rozlewania się płynów na sąsiednie powierzchnie.
- Nie stosować silnych środków czyszczących ani środków na bazie rozpuszczalnika. Do czyszczenia powierzchni urządzenia używać wilgotnej ściereczki i łagodnego środka czyszczącego.
- Do czyszczenia ekspresu używać wyłącznie czystych narzędzi.
- Po rozpakowaniu ekspresu należy zdjąć i wyrzucić folię zabezpieczającą.
- Urządzenie przystosowane jest tylko do kapsułek *Nespresso* dostępnych wyłącznie w Klubie *Nespresso* lub za

pośrednictwem autoryzowanego przedstawiciela *Nespresso*.

- Wszystkie urządzenia *Nespresso* przechodzą rygorystyczne kontrole. Losowo wybrane egzemplarze poddawane są praktycznym testom niezawodności prowadzonym w warunkach praktycznych, niektóre urządzenia mogą więc nosić ślady wcześniejszego użytkowania.
- *Nespresso* zastrzega sobie prawo do zmiany treści instrukcji bez uprzedniego powiadomienia.
- W ekspresie zamontowano magnesy.

### Odkamienianie

- Prawidłowo stosowany środek odkamieniający

*Nespresso* pomaga zapewnić właściwe funkcjonowanie urządzenia i zagwarantować, że kawa zawsze będzie smakować tak samo doskonale jak pierwszego dnia.

- Ekspresy do kawy oraz ekspresy do kawy z funkcją spieniania mleka odkamieniać zgodnie z zaleceniami podanymi w treści instrukcji obsługi lub po pojawieniu się stosownego alarmu.

**PROSZĘ ZACHOWAĆ NINIEJSZĄ INSTRUKCJĘ**  
**Instrukcję przekazać ewentualnemu kolejnemu użytkownikowi.**  
**Niniejsza instrukcja obsługi dostępna jest także w formacie PDF na stronie [nespresso.com](https://www.nespresso.com)**



# Opis urządzenia

PL

Lampka informująca o konieczności przeprowadzenia czynności konserwacyjnych: pusty zbiornik na wodę, sprawdź pojemnik na zużyte kapsułki lub pełny, \*wymagane odkamienianie

Przyciski parzenia kawy (Ristretto, Espresso i Lungo)

Otwór na kapsułki z zasuwą

\*Lampka Nespresso:  
zarządzanie zapasami kapsulek

Regulowana  
podstawa  
pod filiżankę i  
kratka ociekowa

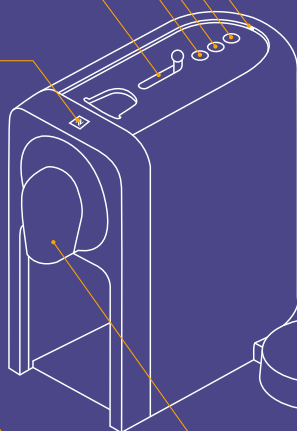
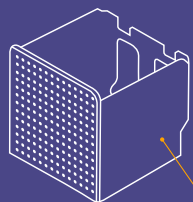
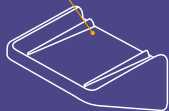
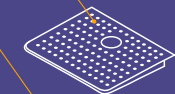

Wylot kawy

Pojemnik na zużyte kapsułki i tacka ociekowa



Zbiornik na wodę  
wraz z pokrywą

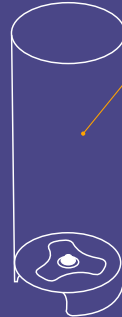

Regulowane ramie  
zbiornika na wodę i ramie  
spieniacza



Mieszadło  
(do gorącego mleka)



Sprężyna spieniająca (do  
tworzenia mlecznej pianki)



Pokrywa



Uszczelka



Spieniacz Aeroccino

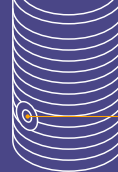

Przycisk Start/Stop

\*Dostępne tylko przy połączonej maszynie

**i** W pierwszej kolejności należy zapoznać się z zasadami bezpieczeństwa, aby uniknąć śmiertelnego porażenia prądem i pożaru.

**1** Wybrać miejsce, w którym umieszczony zostanie zbiornik na wodę.

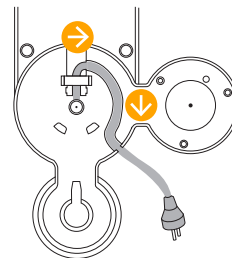
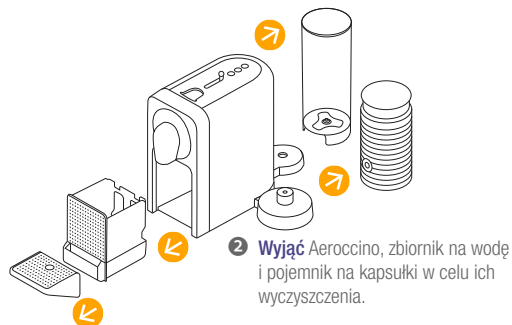
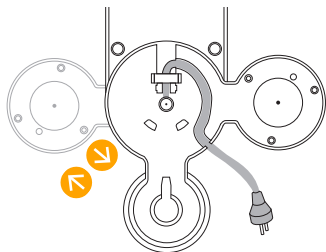

**3** Umieścić pozostałą część kabla w przewodnicy znajdującej się pod zbiornikiem na wodę, z lewej lub z prawej strony, w zależności od pozycji zbiornika. Ustawić ekspres w pozycji pionowej.

**4** Przepłukać zbiornik na wodę przed napełnieniem go wodą pitną.

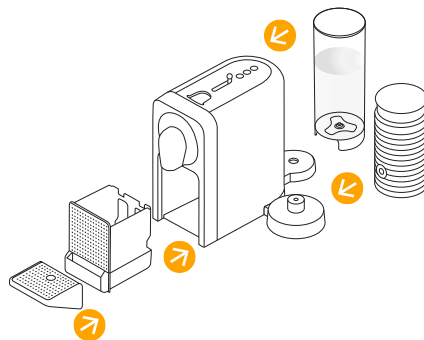
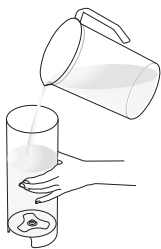

**5** Umieścić zbiornik na wodę, tackę ociekową, Aeroccino i pojemnik na kapsułki we właściwym miejscu. Ze względów bezpieczeństwa zaleca się korzystanie z ekspresu wyłącznie wtedy, gdy tacka ociekowa i pojemnik na kapsułki znajdują się we właściwym miejscu.

**6** Podłączyć ekspres do źródła zasilania.

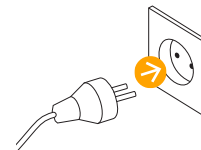

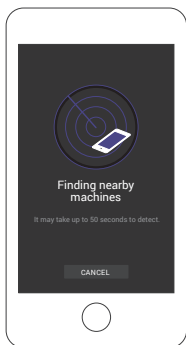

- 7 Aby połączyć ekspres z urządzeniem mobilnym**, należy postępować zgodnie z instrukcjami przedstawionymi na stronie 146 w punktach „Pobierz aplikację” i „Synchronizacja”.  
Ekspres Prodigio&Milk można połączyć z kilkoma urządzeniami wyłącznie wtedy, gdy użytkownik korzysta z indywidualnego numeru członka Klubu. Aby sparować ekspres z urządzeniami dodatkowymi, należy postępować zgodnie z instrukcjami przedstawionymi na stronie 146 w punktach „Pobierz aplikację” i „Parowanie”.

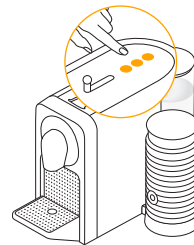

- 8 Włączyć ekspres**, naciskając dowolny przycisk lub otwierając zasuwę. Światelka zaczną migać. Nagrzewanie trwa około 25 sekund. Światło stałe: urządzenie jest gotowe do pracy.

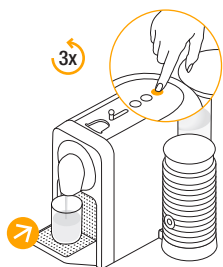

- 9 Przed zaparzeniem kawy** należy przepłukać ekspres, wykonując następujące czynności:
1. Umieścić pojemnik pod wylotem kawy.
  2. Zamknąć zasuwę i nacisnąć przycisk Lungo w celu przepłukania ekspresu.
  3. Powtórzyć trzykrotnie.

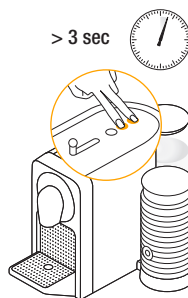

- 10 Aby wyłączyć urządzenie**, upewnić się, że wszystkie 3 przyciski parzenia kawy są włączone. Nacisnąć jednocześnie i przytrzymać przyciski Lungo i Espresso przez 3 sekundy.



# Przygotowanie kawy

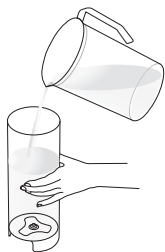

- 1** Napełnić zbiornik na wodę wodą pitną.

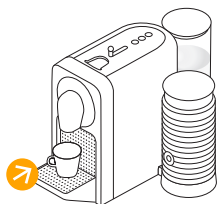

- 2** Umieścić filiżankę pod wylotem kawy.

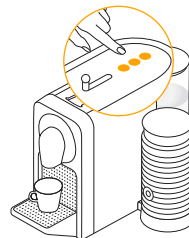

- 3** Włączyć ekspres, naciskając dowolny przycisk lub otwierając zasuwę. Światelka zaczną migać. Nagrzewanie trwa około 25 sekund. Światło stałe: urządzenie jest gotowe do pracy.

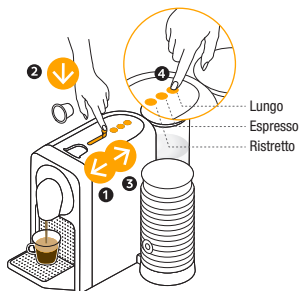

- 4** Otworzyć zasuwę, włożyć kapsułkę i zamknąć zasuwę.

☐ Ristretto (25 ml)

☐ Espresso (40 ml)

☐ Lungo (110 ml)

Wybrany przycisk można nacisnąć nawet wtedy, gdy ekspres jeszcze się nagrzewa. Wybrany przycisk parzenia kawy zacznie migać, a następnie zapali się stałym światłem, gdy ekspres będzie gotowy do pracy. Kawa zacznie się nalewać.



Aby zapewnić wysoki poziom higieny proszę nie używać ponownie zużytych wcześniej kapsułek.



- 5** **Proces przygotowywania kawy** zakończy się automatycznie. Kapsułka zostanie usunięta automatycznie.



- 6** **Aby zatrzymać przepływ kawy,** nacisnąć wybrany przycisk kawy lub lekko przesunąć suwak w kierunku tyłu urządzenia aż do zatrzymania przepływu kawy. Uwaga: Ręczne dolewanie kawy w tym przypadku nie jest możliwe.

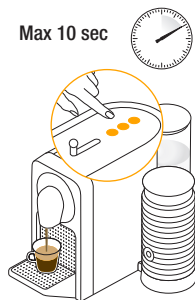

Max 10 sec

- 7** **Aby ręcznie dolać kawy,** wystarczy nacisnąć dowolny przycisk parzenia kawy przed upływem 10 sekund od zakończenia procesu parzenia.



- 8** **Aby zmienić wybrany rozmiar filiżanki** podczas parzenia, wystarczy nacisnąć inny przycisk parzenia kawy. Jeżeli ilość nalanej kawy będzie większa niż nowo wybrany rozmiar filiżanki, ekspres automatycznie przerwie pracę.

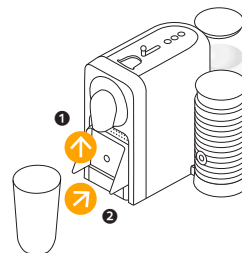

- 9** **Aby użyć szklanki** na kawę z dodatkiem mleka, należy podnieść podstawkę pod filiżankę.

# PL Przygotowanie mlecznej pianki

**i** **Używać** Aeroccino wyłącznie wraz z podstawą.

**i** **WSKAZÓWKA:** W celu uzyskania optymalnej pianki użyć schłodzonego (temp. ok. 4-6°C) mleka tłustego lub półtłustego.

**⚠ OSTRZEŻENIE:** Nie myć Aeroccino w zmywarce. Ryzyko porażenia prądem i pożaru! Upewnić się, że spodnia część spieniacza jest sucha.

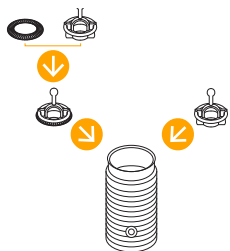

**1** **Zamocować** odpowiednie mieszadło.

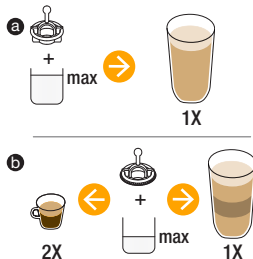

**2** **Napełnić spieniacz** do jednego z dwóch wskaźników poziomu maksymalnego:  
a) Wyższy wskaźnik poziomu „mleko maks.” (230 ml) dotyczy gorącego mleka.  
b) Niższy wskaźnik poziomu „pianka maks.” (110 ml) dotyczy mlecznej pianki.

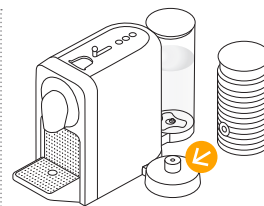

**3** **Przykryć Aeroccino** pokrywką i umieścić je na podstawie.

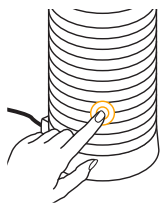

**4** **W przypadku ciepłych napojów** naciśnąć krótko przycisk, aby uruchomić urządzenie.  
- Przycisk podświetli się na czerwono.  
Czynność ta trwa ok. 70-80 s.

**Aby uzyskać zimną mleczną piankę,** naciśnąć przycisk i przytrzymać przez ok. 2 sekundy.  
- Przycisk podświetli się na niebiesko.  
Czynność ta trwa ok. 60 s.

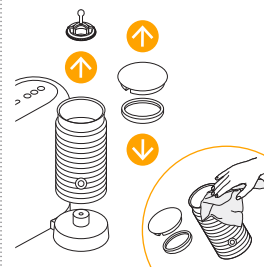

**5** **Urządzenie należy wyczyścić po każdym użyciu.**  
Używać wyłącznie miękkiej ściereczki. Nie czyścić szczotką.  
Dzbanek jest wodoodporny.  
Nie myć w zmywarce.

# Oszczędność energii

< 9 min



- 1 **Tryb automatycznego wyłączenia:** urządzenie wyłączy się automatycznie po 9 minutach nieużywania.

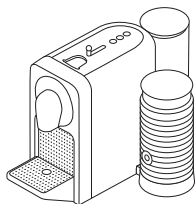

> 3 sec



- 2 **W celu wydłużenia czasu,** po którym ekspres wyłączy się automatycznie, z 9 do 30 minut, należy:
  - upewnić się, że urządzenie jest wyłączone,
  - nacisnąć i przytrzymać przyciski Lungo i Ristretto przez dłużej niż 3 sekundy,
  - przycisk Espresso zamiga trzykrotnie celem potwierdzenia.

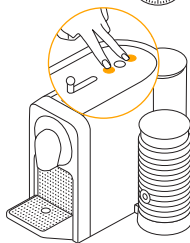

Aby powrócić do opcji 9 minut, należy powtórzyć tę samą procedurę. Przycisk Espresso zamiga trzykrotnie celem potwierdzenia.

# Programowanie ilości wody

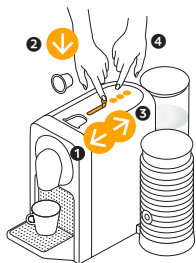

- 1 **Każdy z przycisków parzenia kawy można zaprogramować.**

Przycisk Ristretto: od 15 do 30 ml.  
Przycisk Espresso: od 30 do 70 ml.  
Przycisk Lungo: od 70 do 130 ml.

- 
- Upewnić się, że ekspres jest włączony.
  - Otworzyć zasuwę i włożyć kapsułkę.
  - Zamknąć zasuwę.
  - Nacisnąć i przytrzymać wybrany przycisk parzenia kawy.
  - Zwolnić przycisk po uzyskaniu żądanej ilości.
  - 3 przyciski dotyczące kawy migają w celu potwierdzenia.
  - Ilość wody dla przycisku użytego podczas programowania została zapamiętana.



## Przywracanie ustawień fabrycznych

Min 5 sec



**Przywrócenie ustawień fabrycznych** powoduje anulowanie synchronizacji, reset zarządzania zasobami kapsulek i alarmu odkamieniania.

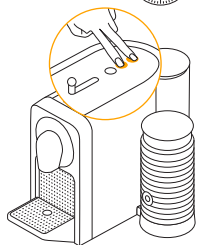

### 1 Ustawienia fabryczne są następujące:

- Przyciski Lungo, Espresso i Ristretto: 110 ml, 40 ml, 25 ml.
- Tryb automatycznego wyłączenia po 9 minutach.
- Domyślnie ustawiony jest wysoki poziom twardości wody, co oznacza około 1000 filiżanek espresso.

### Aby zmienić ustawienie z poziomu ekspresu, należy:

1. upewnić się, że ekspres jest wyłączony,
2. nacisnąć jednocześnie i przytrzymać przyciski Ristretto i Lungo przez co najmniej 5 sekund.

Wszystkie przyciski filiżanek i diody migną raz w celu potwierdzenia. Aby anulować synchronizację, należy zapoznać się z treścią punktu „Rozwiązywanie problemów”.

## Opróżnianie systemu przed okresem nieużywania lub w celu ochrony przed mrozem



**Proszę pamiętać**, że po opróżnieniu urządzenie pozostaje zablokowane przez 10 minut!

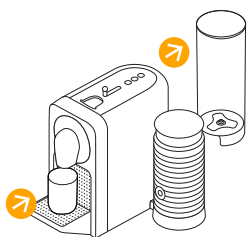

- 1 **Wyjąć zbiornik na wodę.** Umieścić pojemnik pod wylotem kawy.

> 6 sec



- 2 **Upewnić się, że ekspres jest włączony**, nacisnąć jednocześnie i przytrzymać przyciski Ristretto i Lungo przez co najmniej 6 sekund.

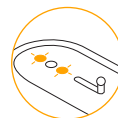

- 3 **Przyciski Ristretto i Lungo zamigają** celem potwierdzenia. Zamknąć zasuwę, aby umożliwić rozpoczęcie procedury. Jeżeli zasuwą była już zamknięta, proces opróżniania rozpocznie się automatycznie. Po zakończeniu procedury należy wyczyścić tackę ociekową i podstawkę pod filiżankę. Opróżniony ekspres wyłącza się automatycznie.





**W celu dbałości o higienę** zaleca się codzienne opróżnianie i czyszczenie pojemnika na zużyte kapsułki.

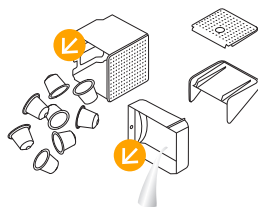

- 1** **Codziennie opróżniać tackę ociekową i pojemnik na zużyte kapsułki.** Czyścić także pojemnik na wodę i jego pokrywkę delikatnym bezzapachowym detergentem i płukać ciepłą/gorącą wodą.

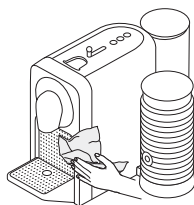

- 2** **Osuszyć wszystkie elementy świeżym i czystym ręcznikiem, ściereczką lub papierem a następnie zamontować je w ekspresie.** Regularnie czyścić wilgotną ściereczką wylot kawy i wnętrze ekspresu.



- 3** **Nie zanurzać** urządzenia ani jego części w wodzie lub innych substancji płynnych.



- 4** **Nie stosować** żadnych silnych ani żrących rozpuszczalników, materiałów o szorstkich powierzchniach ani środków czyszczących w formie mleczka. Nie myć w zmywarce.

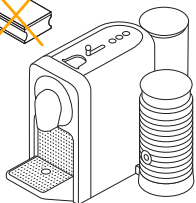



**Czas trwania procesu:** około 15 minut.



**Zapoznać się z zasadami bezpieczeństwa** podanymi na opakowaniu środka do odkamieniania i sprawdzić w tabeli zalecaną częstotliwość przeprowadzania procedury. Roztwór do odkamieniania może być szkodliwy. Unikać kontaktu z oczami, skórą i powierzchniami. Nie używać produktów innych niż zestaw do odkamieniania *Nespresso* dostępny w Klubie *Nespresso*. Pozwoli to uniknąć uszkodzenia ekspresu. W poniższej tabeli podano częstotliwość przeprowadzania procedury odkamieniania wymaganą dla optymalnego działania urządzenia, ustaloną na podstawie twardości wody. W celu uzyskania dodatkowych informacji dotyczących odkamieniania proszę skontaktować się z Klubem *Nespresso*.

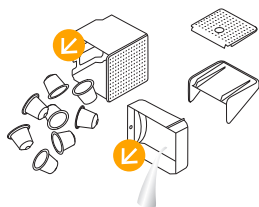

- 1 Opróżnić tackę ociekową i pojemnik na zużyte kapsułki.**

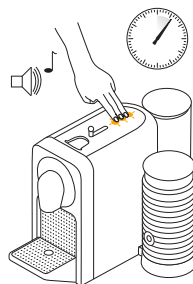

- 2 Aby włączyć tryb odkamieniania, upewnij się, że ekspres jest włączony, naciśnij i przytrzymaj wszystkie 3 przyciski parzenia kawy przez 6 sekund. Urządzenie wygeneruje sygnał dźwiękowy celem potwierdzenia. Wszystkie 3 przyciski zaczną migać (przyciski będą migać do momentu wyjścia z trybu odkamieniania).**

**i Uwaga:** podczas procesu odkamieniania lampka informująca o konieczności przeprowadzenia czynności konserwacyjnych jest włączona.

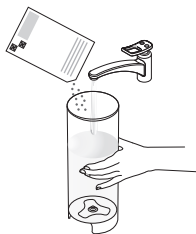

- 3 Do zbiornika na wodę** włożyć 1 saszetkę płynu odkamieniającego *Nespresso* i dodać 0.5 l/17 oz wody.

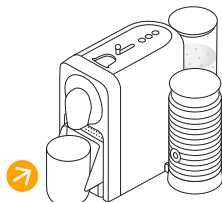

- 4 Umieścić pojemnik** (minimalna pojemność: 0.8 l/ 27 oz) pod wylotem kawy.



- 5 Upewnij się, że zasuwka jest zamknięta, a następnie naciśnij dowolny przycisk parzenia kawy w celu rozpoczęcia procedury odkamieniania. Pompa rozpocznie pracę. Urządzenie zatrzyma się automatycznie, gdy zbiornik na wodę zostanie opróżniony.**



# Odkamienianie

- 6** Ponownie napełnić zbiornik na wodę użytym wcześniej środkiem do odkamieniania znajdującym się w pojemniku.

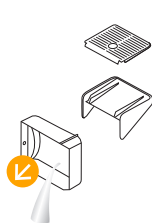

- 7** Opróżnić tackę ociekową.

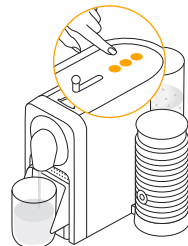

- 8** Nacisnąć dowolny przycisk, aby rozpocząć odkamienianie po raz drugi. Urządzenie zatrzyma się automatycznie, gdy zbiornik na wodę zostanie opróżniony. Opróżnić i przepłukać zbiornik na wodę, tackę ociekową i podstawkę pod filiżanki w celu usunięcia wszelkich pozostałości.

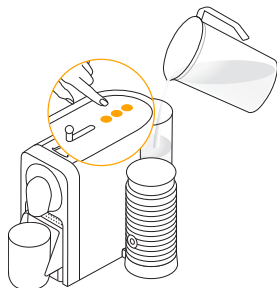



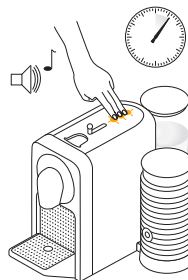



- 9** Napełnić zbiornik na wodę świeżą wodą pitną. Nacisnąć dowolny przycisk, aby rozpocząć przepłukiwanie ekspresu. Pompa rozpocznie pracę. Urządzenie zatrzyma się automatycznie, gdy zbiornik na wodę zostanie opróżniony. Powtórzyć tę czynność dwukrotnie.



- 10** Aby wyjść z trybu odkamieniania, nacisnąć i przytrzymać wszystkie 3 przyciski przez 6 sekund. Urządzenie wygeneruje sygnał dźwiękowy celem potwierdzenia. Urządzenie jest gotowe do użytku.

## Twardość wody:\*

	App.	fH	dH	CaCO <sub>3</sub>	 (40 ml)
	Poziom / Уровень 0	<5	<3	< 50 mg/l	4000
	Poziom / Уровень 1	>7	>4	> 70 mg/l	3000
	Poziom / Уровень 2	>13	>7	> 130 mg/l	2000
	Poziom / Уровень 3	>25	>14	> 250 mg/l	1500
	Poziom / Уровень 4	>38	>21	> 380 mg/l	1000

fH Skala francuska

dH Skala niemiecka

CaCO<sub>3</sub> Węglan wapnia

\*Twardość wody można ustawić w dowolnym momencie, korzystając z aplikacji („Twardość wody”).

 W aplikacji **oraz** na stronie [www.nespresso.com](http://www.nespresso.com) dostępne są materiały filmowe – sekcja „Pomoc”.

<b>Synchronizacja się nie powiodła.</b>	<ul style="list-style-type: none"> <li>- Upewnić się, że funkcja <i>Bluetooth</i> w smartfonie lub na tablecie jest włączona</li> <li>- Sprawdzić kompatybilność smartfonu lub tabletu z ekspresem (zob. strona 145).</li> <li>- Upewnić się, że smartfon lub tablet znajduje się podczas synchronizacji w pobliżu ekspresu.</li> </ul>	- Dopiłnować, aby podczas synchronizacji w pobliżu ekspresu nie działały mikrofale.
<b>Aby anulować synchronizację z poziomu aplikacji:</b>	<ul style="list-style-type: none"> <li>- W aplikacji wejść w zakładkę „Nazwa”, kliknąć „Status ekspresu”, a następnie „Anuluj parowanie ekspresu”.</li> <li>- Kliknąć polecenie „Anuluj parowanie urządzenia”, aby potwierdzić operację.</li> </ul>	- <b>Uwaga:</b> anulowanie synchronizacji spowoduje utratę wszystkich ustawień i specyfikacji oraz przywrócenie ustawień fabrycznych.
<b>Aby anulować synchronizację z poziomu ekspresu:</b>	<ul style="list-style-type: none"> <li>- Nacisnąć jednocześnie przyciski Espresso i Ristretto oraz wyjąć wtyczkę z gniazda.</li> </ul>	- <b>Uwaga:</b> czynność ta spowoduje wyłączenie funkcji <i>Bluetooth®</i> w ekspresie.
<b>Aby ponownie włączyć funkcję <i>Bluetooth®</i> w ekspresie z poziomu ekspresu:</b>	- Przywrócić ustawienia fabryczne. Zob. punkt „Przywracanie ustawień fabrycznych”.	
<b>Diody przycisków parzenia kawy nie świecą się.</b>	- Urządzenie wyłącza się automatycznie. Zob. punkt „Oszczędzanie energii”.	- Sprawdzić układ zasilania: wtyczkę, napięcie i bezpiecznik.
<b>Brak kawy, brak wody, nietypowy wypływ kawy.</b>	- Sprawdzić, czy zbiornik na wodę jest prawidłowo ustawiony; jeżeli jest pusty, napełnić go wodą pitną.	- W razie konieczności odkamienić ekspres.
<b>Kawa nie jest wystarczająco gorąca.</b>	- Podgrzać filiżankę.	- W razie konieczności odkamienić ekspres.
<b>Nie można zamknąć zasuw do końca lub ekspres nie rozpoczyna parzenia kawy.</b>	- Opróżnić zbiornik na kapsułki.	- Sprawdzić, czy wewnątrz ekspresu nie zablokowała się żadna kapsułka. ( <b>Uwaga:</b> nie umieszczać żadnych przedmiotów wewnątrz ekspresu).
<b>Wyciek (woda pod ekspresem).</b>	- Opróżnić tackę ociekową, jeżeli jest pełna.	- Jeżeli problem się powtarza, skontaktować się z Klubem <i>Nespresso</i> .
<b>Lampka informująca o konieczności przeprowadzenia czynności konserwacyjnych jest włączona.</b>	- Opróżnić pojemnik na zużyte kapsułki i sprawdzić, czy żadna z nich nie zablokowała się wewnątrz urządzenia.	- Sprawdzić zbiornik na wodę. Jeżeli jest pusty, napełnić go wodą pitną i zaparzyć kawę. - Jeżeli problem się powtarza, skontaktować się z Klubem <i>Nespresso</i> .
<b>Lampka <i>Nespresso</i> jest włączona.</b>	- Oznacza to, że zapasy kapsulek się wyczerpały. Kapsułki można zamówić z pośrednictwem aplikacji lub na stronie <i>Nespresso</i> .	
<b>3 przyciski parzenia kawy szybko migają.</b>	<ul style="list-style-type: none"> <li>- Aby wyjść z trybu odkamieniania, nacisnąć i przytrzymać wszystkie 3 przyciski przez 6 sekund. Urządzenie wygeneruje sygnał dźwiękowy celem potwierdzenia.</li> </ul>	- Jeżeli problem się powtarza, skontaktować się z Klubem <i>Nespresso</i> lub przejrzeć aplikację, aby uzyskać więcej informacji.
<b>Woda lub kawa nie przestaje się nalewać nawet po naciśnięciu dowolnego przycisku parzenia kawy.</b>	- Delikatnie przesunąć zasuwę w kierunku tylnej części ekspresu, aby przerwać nalewanie.	
<b>Kawa się nie nalewa, woda sphywa bezpośrednio do tacki ociekowej (pomimo włożonej kapsułki).</b>	- Pociągnąć za zasuwę, aby upewnić się, że jest zamknięta.	- Jeżeli problem się powtarza, skontaktować się z Klubem <i>Nespresso</i> .
<b>Ekspres się wyłącza.</b>	<ul style="list-style-type: none"> <li>- Aby zaoszczędzić energię, ekspres wyłącza się automatycznie po 9 minutach nieużywania.</li> <li>- Zob. punkt „Oszczędzanie energii”.</li> </ul>	- Aby włączyć ekspres nacisnąć dowolny przycisk parzenia kawy lub otworzyć zasuwę.

# PL Rozwiązywanie problemów dotyczących przygotowywania mlecznej pianki

## Aeroccino się nie uruchamia

- Upewnić się, że dzbanek jest prawidłowo ustawiony, a podstawa czysta. Upewnić się, że mieszadło jest prawidłowo zamocowane.

## Jakość mlecznej pianki jest niezadowalająca

- Upewnić się, że użyto schłodzonego (temp. ok. 4-6°C) mleka tłustego lub półtłustego. W celu uzyskania jak najlepszych rezultatów mleko powinno być świeżo otwarte.
- Upewnić się, że zamocowano właściwe mieszadło oraz że dzbanek jest czysty.

## Podświetlenie przycisku miga na czerwono

- a) Urządzenie jest za mocno rozgrzane. Oplukać je pod zimną wodą.
- b) Nie zamocowano mieszadła.
- c) Niewystarczająca ilość mleka. Napełnić spieniacz do jednego z dwóch wskaźników poziomu maksymalnego.

## Mleko się wylewa

- Upewnić się, że zamocowano właściwe mieszadło.
- Sprawdzić, czy napełniono spieniacz do właściwego poziomu.

**Być może nie udało nam się przewidzieć wszystkich zastosowań ekspresu**, dlatego w celu uzyskania dodatkowych informacji, w razie wystąpienia problemów lub w celu uzyskania porady proszę skontaktować się z Klubem Nespresso lub autoryzowanym przedstawicielem Nespresso. Dane kontaktowe dotyczące Klubu Nespresso lub autoryzowanego przedstawiciela Nespresso znajdują się w broszurze «Witamy w Nespresso» dołączonej do ekspresu lub na stronie internetowej pod adresem [nespresso.com](http://nespresso.com).

---

## Utylizacja i ekologia

**Urządzenie spełnia wymagania** dyrektywy 2012/19/WE. Opakowanie i urządzenie zawierają surowce wtórne. Urządzenie zostało wyprodukowane przy użyciu cennych materiałów, które mogą zostać odzyskane i przetworzone. Segregacja odpadów ułatwia przetwarzanie cennych surowców. Urządzenie przeznaczone do utylizacji należy pozostawić w punkcie odbioru. Informacji na temat utylizacji udzielają lokalne władze. Informacji na temat utylizacji udzielają lokalne władze. [www.nespresso.com/positive](http://www.nespresso.com/positive)

---

## Ograniczona gwarancja

**Krups udziela gwarancji** na niniejszy produkt w zakresie wad materiałowych i wykonania, na okres dwóch lat od daty zakupu. W ciągu tego okresu, Krups, zgodnie z własnym uznaniem, dokona naprawy lub wymiany wszelkich niesprawnych urządzeń bez kosztów dla właściciela. Wymiana produktu lub naprawionych części objęta jest gwarancją przez okres trwania oryginalnej gwarancji lub sześć miesięcy, w zależności od tego, który z tych okresów jest dłuższy. Niniejsza ograniczona gwarancja nie ma zastosowania do jakichkolwiek usterek spowodowanych na wypadek, nieprawidłowego użytkowania, niewłaściwej konserwacji lub normalnego zużycia. Za wyjątkiem sytuacji określonych przez przepisy prawa, warunki niniejszej ograniczonej gwarancji nie wyłączają, nie ograniczają i nie zmieniają wszelkich praw związanych z transakcją sprzedaży produktu. W przypadku podejrzenia usterki urządzenia, proszę skontaktować się z Klubem Nespresso w celu uzyskania wskazówek, co do przesłania urządzenia do naprawy.

Ruled lines for writing or drawing.





**ENERG** IE IA

**KRUPS**

Prodigio&milk  
XN411



**A+**

**45**  
kWh/annum

08/2016



XN411  
by *Nespresso*