

- GB** TOWER FAN WITH REMOTE CONTROL  
User Instructions
- CZ** VĚŽOVÝ VENTILÁTOR S DÁLKOVÝM OVLÁDÁNÍM  
Návod k obsluze
- DE** TURMVENTILATOR MIT FERNBEDIENUNG  
Bedienungsanleitung
- DK** SØJLEVENTILATOR MED FJERNBETJENING  
Brugsvejledning
- EE** KAUGJUHTIMISPULDIGA PÜSTVENTILAATOR  
Kasutusjuhend
- ES** VENTILADOR EN TORRE CON MANDO A DISTANCIA  
Instrucciones de usuario
- FI** TORNITUULETIN KAUKOSÄÄTIMELLÄ  
Käyttäjän opas
- FR** VENTILATEUR TOUR AVEC TELECOMMANDE  
Mode d'emploi
- GR** ΑΝΕΜΙΣΤΗΡΑΣ ΤΥΠΟΥ ΠΥΡΓΟΥ ΜΕ ΤΗΛΕΧΕΙΡΙΣΤΗΡΙΟ  
Οδηγίες χρήστη
- HR** STUPNI VENTILATOR S DALJINSKIM UPRAVLJAČEM  
Upute za korisnika
- HU** TÁVIRÁNYÍTÓS TORONYVENTILÁTOR  
Felhasználói útmutató
- IT** VENTILATORE A TORRE CON TELECOMANDO  
Istruzioni per l'uso
- LT** AUKŠTAS VENTILIATORIUS SU NUOTOLINIŲ VALDYMU  
Naudotojo instrukcija
- LV** KOLONNAS VEIDA VENTILATORS AR TĀLVADĪBAS PULTI  
Lietotāja instrukcija
- NL** ZUILVENTILATOR MET AFSTANDSBEDIENING  
Gebruikersinstructies
- NO** TÅRNVIFTE MED FJERNKONTROLL  
Bruksanvisninger
- PL** WENTYLATOR WIEŻOWY ZE ZDALNYM STEROWANIEM  
Instrukcja użytkownika
- PT** VENTOINHA VERTICAL COM CONTROLO REMOTO  
Instruções de Utilização
- RO** VENTILATOR COLOANĂ CU TELECOMANDĂ  
Instrucțiuni de utilizare
- RU** СТОЙКА-ВЕНТИЛЯТОР С ПУЛЬТОМ ДИСТАНЦИОННОГО УПРАВЛЕНИЯ  
Руководство пользователя
- SA** المروحة البرجية المزودة بجهاز التحكم عن بعد تعليمات المستخدم  
**تعليمات التشغيل**
- SE** HÖG FLÄKT MED FJÄRRKONTROLL  
Bruksanvisning
- SI** STOLP VENTILATOR Z DALJINSKIM UPRAVLJANJEM  
Navodila za uporabo
- SK** STOJACÍ VENTILÁTOR NA DIALKOVÉ OVLÁDANIE  
Návod pre používateľa
- TR** UZAKTAN KUMANDALI TOWER FAN  
Kullanıcı Talimatları

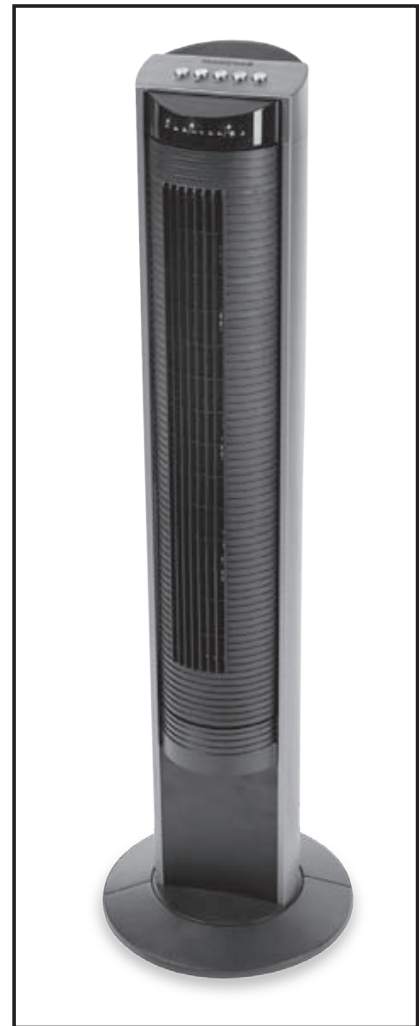

**HO-5500RE**

220~240V

50Hz 40W

ENGLISH	6	CONTENTS
ČESKY	8	OBSAH
DEUTSCH	10	INHALTSVERZEICHNIS
DANSK	12	INDHOLD
EESTI	14	SISUKORD
ESPAÑOL	16	INDICE
SUOMI	18	SISÄLLYSLUETTELO
FRANÇAIS	20	SOMMAIRE
ΕΛΛΗΝΙΚΑ	22	ΠΕΡΙΕΧΟΜΕΝΑ
HRVATSKY	24	SADRŽAJ
MAGYAR	26	TARTALOMJEGYZÉK
ITALIANO	28	INDICE
LIETUVIŲ	30	TURINYS
LATVIEŠU	32	SATURA RĀDĪTĀJS
NEDERLANDS	34	INHOUD
NORSK	36	INNHOLD
POLSKI	38	SPIS TREŚCI
PORTUGUÊSE	40	CONTEÚDO
РУССКИЙ	42	СОДЕРЖАНИЕ
ROMÂNĂ	44	CUPRINS
اللغة العربية	46	المحتويات
SVENSKA	48	INNEHÅLL
SLOVENŠČINA	50	VSEBINA
SLOVENČINA	52	OBSAH
TÜRKÇE	54	FİHİRST

## COMPONENTS

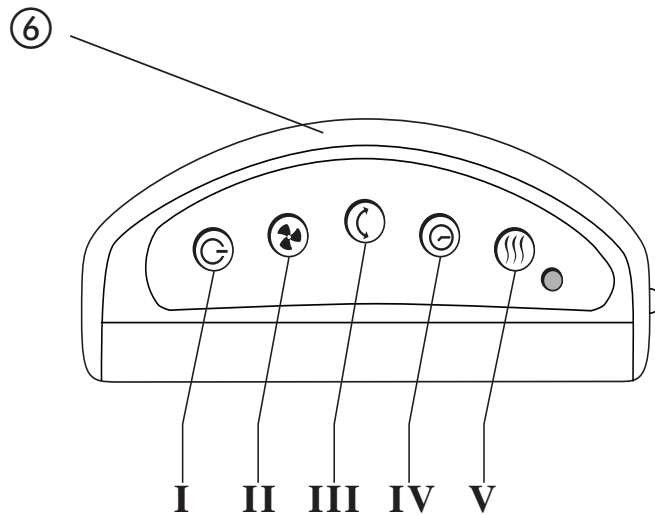
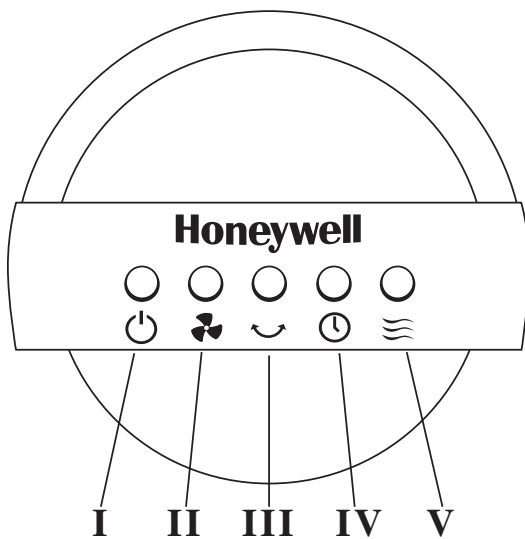
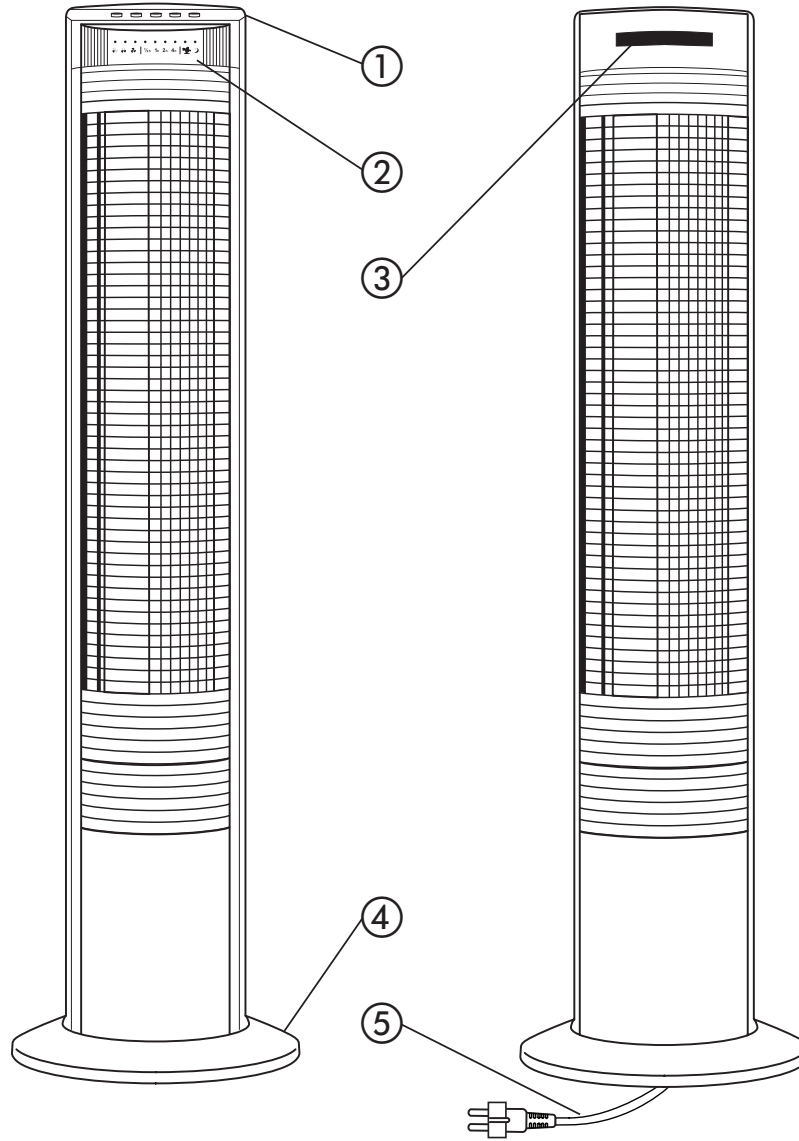

# HO-5500RE

## ASSEMBLY INSTRUCTIONS

Fig. 1

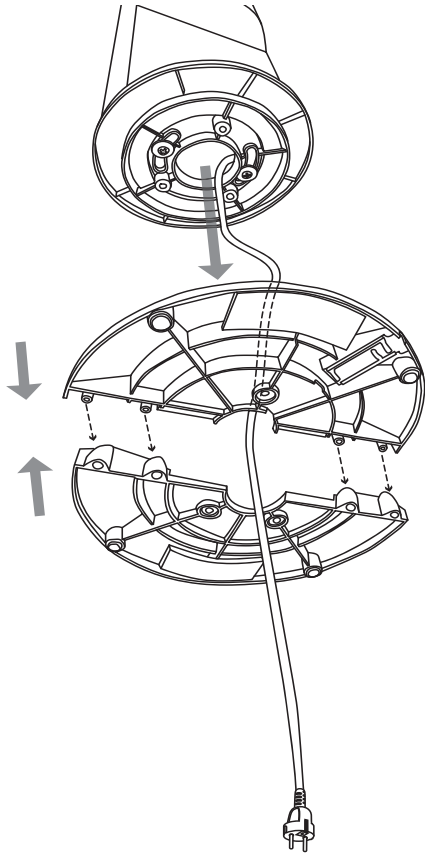

Fig. 2

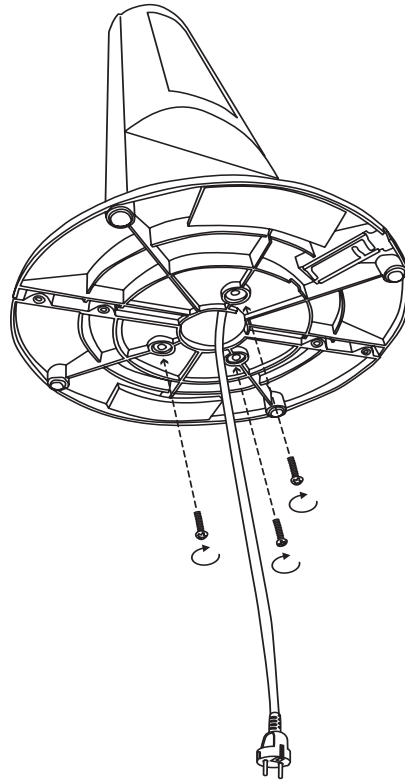
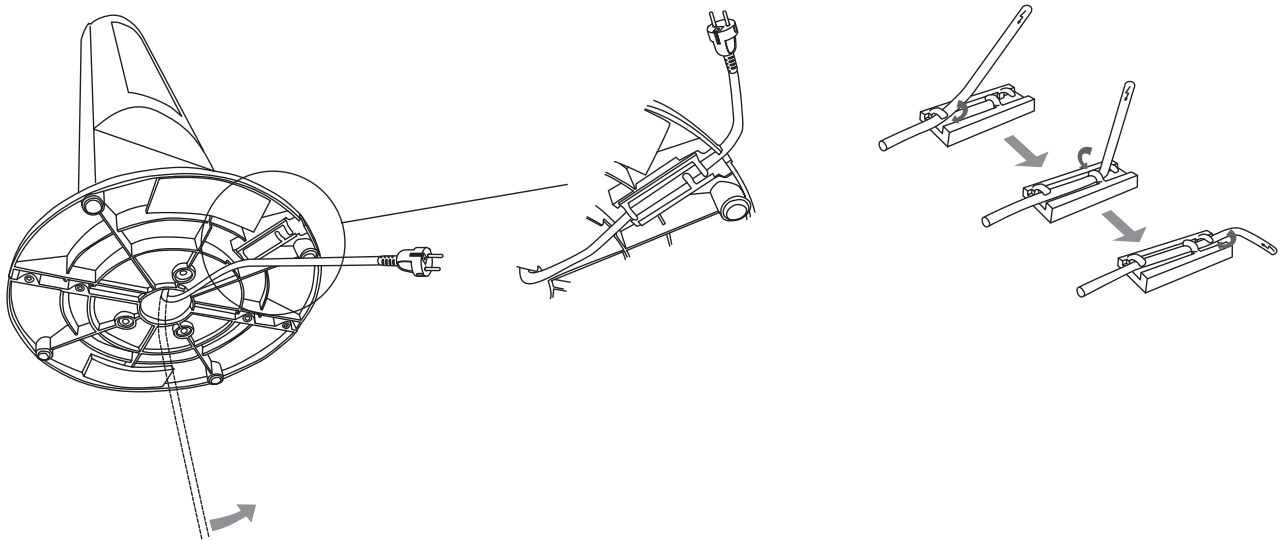

Fig. 3



## ASSEMBLY INSTRUCTIONS

Fig. 4

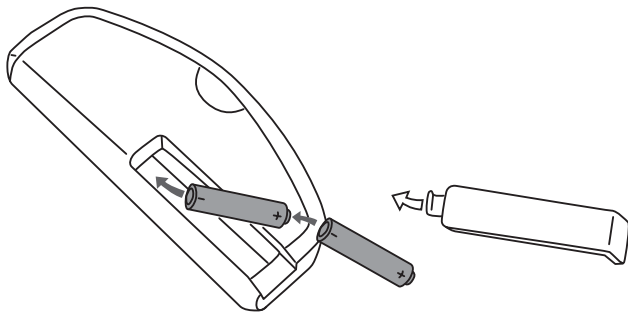
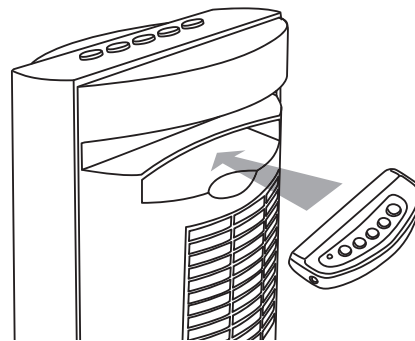

Fig. 5



## INSTRUCTIONS FOR USE

I



II



III

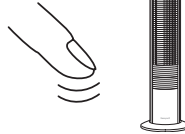
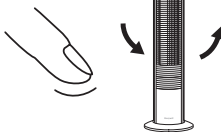

IV



V



## IMPORTANT SAFETY INSTRUCTIONS

Read through all the instructions before starting to use the fan. Keep this manual in a safe place for future reference.

1. This appliance must only be operated as instructed in this user manual.
2. This appliance is not intended for use by persons (including children) with reduced physical, sensory, or mental capabilities, or lack of experience and knowledge, unless they have been given supervision or instruction concerning the use of the appliance by a person responsible for their safety. Children should be supervised to ensure that they do not play with the appliance.
3. Do not touch the rotating fan blades with any part of the body. This can cause personal injury and damage.
4. Clean the appliance regularly by following the "Cleaning Instructions".
5. This appliance is only designed for indoor use.
6. Always switch the appliance off when not in use, during cleaning or transport.
7. If the supply cord is damaged, it must be replaced by the manufacturer, its service agent or similarly qualified persons in order to avoid a hazard.
8. Do not use this appliance if it is damaged or shows any signs of possible damage, or if it is not functioning properly. Disconnect the power plug from the power socket.
9. If you are not going to use the remote control for a longer period (4 weeks or more), take the batteries out of the battery compartment.
10. When you change the batteries, use only new AAA batteries. Dispose of the used batteries for recycling according to your local regulations.

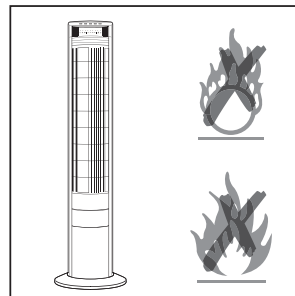
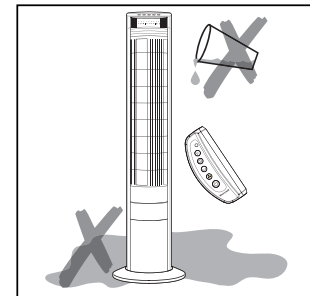
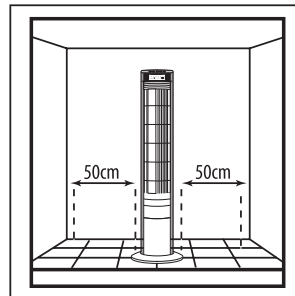
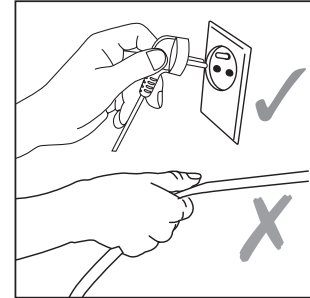
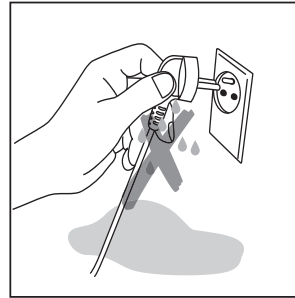
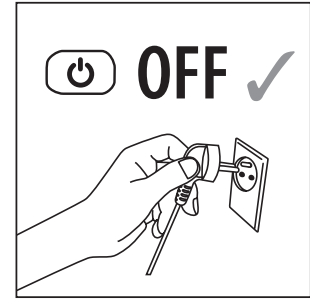
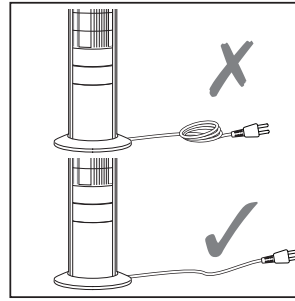

## COMPONENTS see page 3.

1. Control Panel
  2. LED Display
  3. Remote Control Holder
  4. Base
  5. Power Cord
  6. Remote Control
- I On/Off  
 II Speed Setting  
 III Oscillation  
 IV Timer  
 V Wind Type

## FIRST TIME OF USE

Unpack the fan and remove all the packaging materials and dispose of them for recycling.

## ASSEMBLY INSTRUCTIONS

Please refer to "Assembly Instructions" on pages 4 and 5.

## INSTRUCTIONS FOR USE

Please refer to "Instructions for Use" on page 5.

### Wind Types:



- Normal:  
The fan runs according to the speed selected.



- Natural:  
The fan runs according to a pre-determined program which varies according to which speed is selected. This setting will enable you to enjoy a nice, natural breeze.



- Sleeping:  
The fan runs according to a pre-determined program; the fan will gradually slow down and remain at low setting.

## CLEANING, STORAGE AND DISPOSAL

### Cleaning

1. Switch the appliance off and remove the power plug from the socket.
2. Clean the outer surfaces of the appliance with a soft, damp cloth. Do not use petroleum, thinners or any other chemicals. Use your vacuum cleaner with the brush attachment to clean the grids.
3. Do not plunge the appliance into water or any other liquids and do not pour water or any other liquids over the appliance.

### Storage

1. If you do not wish to use the appliance for a longer period, clean it as described above.
2. Store the appliance in a cool, dry location. Cover it up to protect it from dust.

### Disposal



Only discard empty batteries. They should not be disposed of in the household waste, but at appropriate collection sites or at your retailer.



Please do not dispose of this product in the household waste at the end of its useful life. Disposal can take place at your local retailer or at appropriate collection points provided.

This regulation is valid only in EU member states.

## CONDITION OF PURCHASE

As condition of purchase the purchaser assumes responsibility for the correct use and care of this KAZ product according to these user instructions. The purchaser or user must himself or herself decide when and for how long this KAZ product is in use.

**WARNING: IF PROBLEMS ARISE WITH THIS KAZ PRODUCT, PLEASE OBSERVE THE INSTRUCTIONS IN THE GUARANTEE CONDITIONS. DO NOT ATTEMPT TO OPEN OR REPAIR THE KAZ PRODUCT YOURSELF, AS THIS COULD LEAD TO TERMINATION OF THE GUARANTEE AND CAUSE DAMAGE TO PERSONS AND PROPERTY.**

**Technical modifications reserved.**

## DŮLEŽITÉ BEZPEČNOSTNÍ POKYNY

Před použitím ventilátoru si nejdříve přečtěte všechny pokyny. Tento návod uložte na bezpečném místě pro příští použití.

1. Přístroj musí být provozován pouze v souladu s pokyny popsány v tomto návodu k obsluze.
2. Tento přístroj není navržen pro používání osobami (včetně dětí) se sníženými psychickými, smyslovými nebo mentálními schopnostmi, nebo s nedostatkem zkušeností a znalostí bez dozoru, nebo pokynů o použití přístroje osobou, zodpovídající za jejich zdraví. Dohlížejte na děti a dbejte, aby si se zařízením nehrály.
3. Žádnou částí těla se nedotýkejte otáčejících se listů vrtule. Můžete se zranit nebo přístroj poškodit.
4. Ventilátor čistěte pravidelně podle následujících pokynů.
5. Tento přístroj je navržen k používání v místnosti.
6. Přístroj vždy vypněte, jestliže jej nepoužíváte, čistíte nebo přemísťujete.
7. Pokud je síťová šňůra poškozená, je nutné ji z bezpečnostních důvodů nechat vyměnit výrobcem, servisním střediskem nebo kvalifikovaným technikem.
8. Tento přístroj nepoužívejte, pokud je poškozený, jeví jakékoliv známky poškození nebo správně nefunguje. Vytáhněte zástrčku z elektrické zásuvky.
9. Z prostoru pro baterie v dálkovém ovládaní, které nehodláte delší dobu používat (déle jak 4 týdny), vyjměte baterie.
10. Při výměně baterií používejte pouze nové baterie typu AAA.  
Při likvidaci použitých baterií postupujte podle příslušných předpisů pro recyklaci.

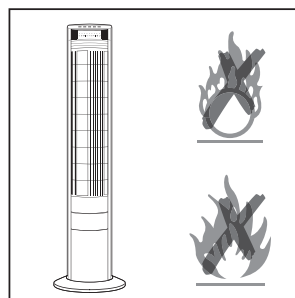
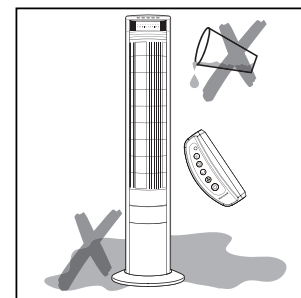
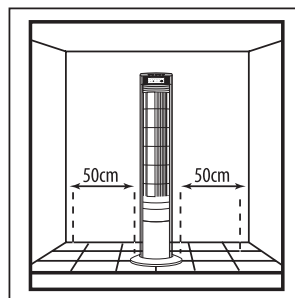
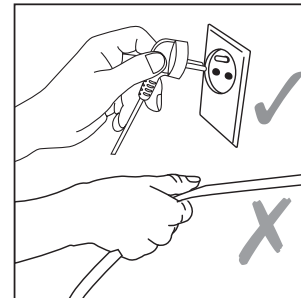
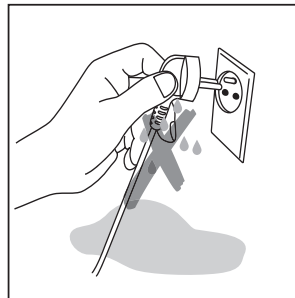
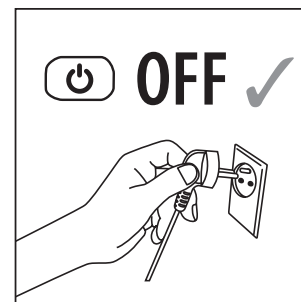
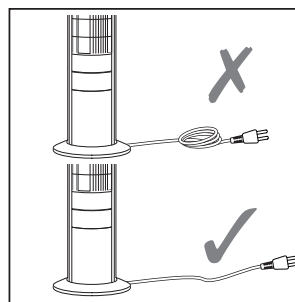

## KOMPONENTY, viz. str. 3.

1. Ovládací panel
2. Displej
3. Držák dálkového ovládání
4. Podstavec
5. Napájecí kabel
6. Dálkové ovládání

I Zapnutí a vypnutí klimatizační jednotky

II Nastavení rychlosti

III Otáčení

IV Časový spínač

V Otáčivý typ

## PRVNÍ POUŽITÍ

Odstraňte z ventilátoru veškerý obalový materiál a odevzdejte jej k recyklaci.

## POKYNY PRO MONTÁŽ

Podrobnosti naleznete na str. 4 a 5, v části „Pokyny pro montáž“.

## POKYNY K POUŽÍVÁNÍ

Podrobnosti naleznete na str. 5, v části „Pokyny k používání“.

Otáčivé typy



- Normální:  
Ventilátor běží podle nastavené rychlosti.



- Vlastní:  
Rychlost ventilátoru se řídí předem nastaveným programem a závisí na zvolené rychlosti. Toto nastavení vám umožní si užívat příjemný a přírodní vánek.



- Spánek:  
Rychlost ventilátoru se řídí předem nastaveným programem, postupně klesá a dále již běží pomalou rychlostí.

## ČIŠTĚNÍ, USKLADNĚNÍ A LIKVIDACE

### Čištění

1. Přístroj vypněte a vytáhněte zástrčku z elektrické zásuvky.
2. Vnější povrch ventilátoru očistěte měkkou navlhčenou utěrkou. Nepoužívejte naftu, ředidla ani jiné chemické látky. Ochrannou mřížku očistěte kartáčovým nástavcem nasazeným na vysavači.
3. Přístroj neponořujte do vody ani jiných tekutin, nestříkejte na něj vodu ani jakékoli jiné tekutiny.

### Uskladnění

1. Jestliže nebudete přístroj delší dobu používat, vyčistěte jej výše popsáním způsobem.
2. Přístroj uložte na chladném a suchém místě. Chraňte jej před prachem a přikryjte jej.

### Likvidace

Likvidujte pouze vybité baterie.



Nesmí být likvidovány spolu s běžným domovním odpadem, ale je nutné je odevzdat do sběrného střediska.



Prosím, nevyhazujte výrobek do domovního odpadu na konci doby životnosti. Likvidaci lze provést u místního prodejce nebo ve vhodných sběrnách ve vaší zemi.



Toto nařízení se týká pouze členských států EU.

## PODMÍNKY NÁKUPU

Podmínkou zakoupení je, že kupující nese odpovědnost za správné používání a péči o produkt společnosti KAZ podle pokynů uvedených v tomto návodu k obsluze. Kupující nebo uživatel sám o sobě se musí rozhodnout kdy a jak dlouho tento produkt společnosti KAZ používat.

### VAROVÁNÍ:

**PŘI POTÍŽÍCH S PRODUKTEM SPOLEČNOSTI KAZ SE ŘÍDTE POKYNY UVEDENÝMI V ZÁRUČNÍCH PODMÍNKÁCH.**

**PRODUKT SPOLEČNOSTI KAZ SE NEPOKOUŠEJTE OTEVŘÍT ANI OPRAVIT VLASTNÍMI SILAMI, NEBOŽ TATO ČINNOST MŮŽE VÉST K UKONČENÍ ZÁRUKY NEBO POŠKOZENÍ OSOB ČI MAJETKU.**

**Technické změny vyhrazeny.**

## WICHTIGE SICHERHEITSHINWEISE

Lesen Sie die gesamte Anleitung durch, bevor Sie damit beginnen, den Ventilator zu benutzen. Bewahren Sie dieses Handbuch für späteren Zugriff bitte sicher auf.

1. Dieses Gerät darf nur wie in diesem Benutzerhandbuch beschrieben, verwendet werden.
2. Dieses Gerät ist nicht für die Benutzung durch Personen (einschließlich Kindern) mit verminderten körperlichen, sensorischen oder mentalen Fähigkeiten oder mangelnder Erfahrung und Kenntnis gedacht, außer wenn ihnen Überwachung oder Beistand hinsichtlich der Benutzung dieses Gerätes gegeben wird durch eine Person, die für ihre Sicherheit verantwortlich ist. Kinder sollten beaufsichtigt werden, um sicherzustellen, dass diese nicht mit der Einrichtung spielen.
3. Berühren Sie nicht die rotierenden Ventilatorflügel mit irgendeinem Körperteil. Dies kann zu Körperverletzungen oder Schäden führen.
4. Reinigen Sie den Ventilator regelmäßig, indem Sie die Reinigungsanleitung befolgen.
5. Dieses Gerät ist ausschließlich für die Verwendung in Innenräumen vorgesehen.
6. Schalten Sie das Gerät immer aus, wenn es nicht verwendet wird, gereinigt oder transportiert wird.
7. Falls das Stromkabel beschädigt ist, muss es durch den Hersteller, seinen Servicehändler oder durch eine ähnlich qualifizierte Person ersetzt werden, um eine Gefahr zu vermeiden.
8. Betreiben Sie dieses Gerät nicht, wenn es beschädigt ist, den Anschein erweckt beschädigt zu sein oder nicht einwandfrei arbeitet. Ziehen Sie den Netzstecker aus der Steckdose.
9. Falls Sie die Fernbedienung längere Zeit nicht benutzen (4 Wochen oder länger), nehmen Sie die Batterien aus dem Batteriefach heraus.
10. Beim Ersetzen der Batterien nur neue Batterien des Typs AAA verwenden. Führen Sie verbrauchte Batterien den örtlichen Bestimmungen entsprechend dem Recycling zu.

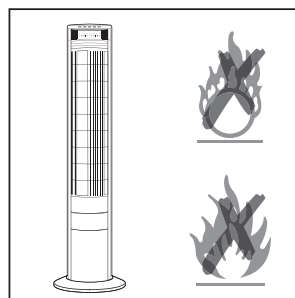
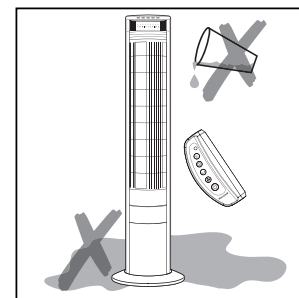
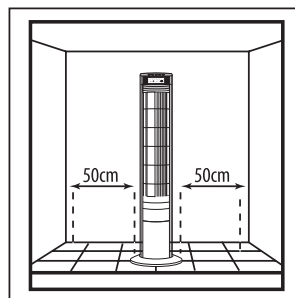
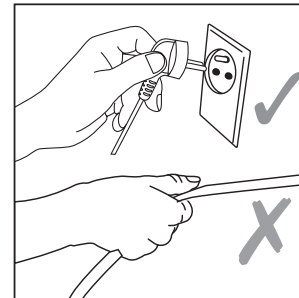
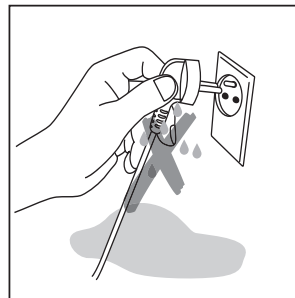
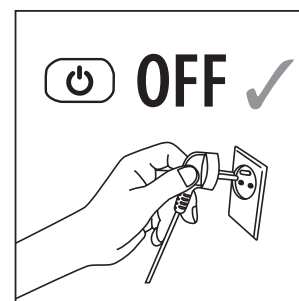
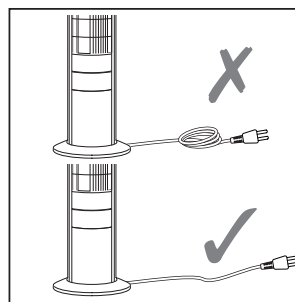

**TEILE** Siehe Seite 3.

1. Bedienfeld
2. LED-Anzeige
3. Fernbedienungshalterung
4. Gerätebasis
5. Netzkabel
6. Fernbedienung

I Ein/Aus

II Geschwindigkeitseinstellung

III Schwingung

IV Zeitgeber

V Gebläseart

## ERSTMALIGE INBETRIEBNAHME

Entnehmen Sie den Ventilator aus der Verpackung, entfernen Sie jegliches Verpackungsmaterial und entsorgen Sie es für die Wiederverwertung.



## MONTAGEANLEITUNG

Befolgen Sie bitte die "Montageanleitung" auf den Seiten 4 und 5.

## GEBRAUCHSANLEITUNG

Befolgen Sie bitte die "Gebrauchsanleitung" auf Seite 5.

Gebläsearten:

- 
  - Normal:  
Der Ventilator arbeitet mit der gewählten Drehzahl.
- 
  - Natürlich:  
Ventilator arbeitet gemäß eines fest eingestellten Programms welches von der gewählten Gebläsegeschwindigkeit abhängig ist. Mit dieser Einstellung erhalten Sie eine angenehme, natürliche Brise.
- 
  - Schlafen:  
Der Ventilator arbeitet gemäß eines fest eingestellten Programms und verringert seine Drehzahl stufenweise um dann mit einer geringen Drehzahl weiterzulaufen.

## REINIGUNG, AUFBEWAHRUNG UND ENTSORGUNG

### Reinigung

1. Schalten Sie das Gerät aus und ziehen Sie den Netzstecker aus der Steckdose.
2. Reinigen Sie die äußeren Oberflächen mit einem weichen, feuchten Tuch. Verwenden Sie kein Waschbenzin, Verdünnungsmittel oder andere Chemikalien. Reinigen Sie die Gitter mit einem Staubsauger mit Bürstenaufsatz.
3. Tauchen Sie das Gerät nicht in Wasser oder andere Flüssigkeiten ein und gießen Sie kein Wasser oder andere Flüssigkeiten über das Gerät.

### Aufbewahrung

1. Wenn Sie das Gerät einen längeren Zeitraum nicht verwenden wollen, reinigen Sie es wie zuvor beschrieben.
2. Lagern Sie das Gerät an einem kühlen, trockenen Ort. Bedecken Sie es, um es vor Staub zu schützen.

### Entsorgung

- 

Nur leere Batterien wegwerfen. Batterien nicht in den Hausmüll geben, sondern zu entsprechenden Sammelstellen oder zum Händler bringen.
- 

Bitte das Produkt am Ende seiner Nutzungsdauer nicht in den Hausmüll geben. Eine Entsorgung kann durch Ihren lokalen Händler oder bei geeigneten Sammelstellen in Ihrer Gemeinde erfolgen.

Diese Verordnung gilt nur für EU-Mitgliedstaaten.

### KAUFBEDINGUNGEN

Als Kaufbedingung übernimmt der Käufer Verantwortung für die ordnungsgemäße Verwendung und Pflege dieses KAZ-Produkts gemäß dieser Benutzeranleitung. Der Käufer oder Benutzer dieses Produkts muss selbst entscheiden wann und wie lange dieses KAZ-Produkt verwendet wird.

### WARNUNG:

**SOLLTEN IM ZUSAMMENHANG MIT DIESEM KAZ-PRODUKT PROBLEME AUFTRETEN, BEACHTEN SIE BITTE DIE ANWEISUNGEN IN DEN GARANTIEBEDINGUNGEN.**

**VERSUCHEN SIE BITTE NICHT, DAS KAZ-PRODUKT ZU ÖFFNEN ODER ZU REPARIEREN, DA DIES ZUR EINSTELLUNG DER GARANTIE SOWIE ZU PERSONEN- UND SACHSCHÄDEN FÜHREN KÖNNTE.**

**Technische Änderungen vorbehalten.**

## VIGTIGE SIKKERHEDSINSTRUKTIONER

Læs hele vejledningen før du starter ventilatoren. Opbevar denne håndbog på et sikkert sted for fremtidig brug.

1. Dette anlæg må kun benyttes i overensstemmelse med brugerhåndbogen.
2. Dette anlæg er ikke beregnet til anvendelse af personer (herunder børn) med reducerede fysiske, sanselige eller mentale evner eller manglende erfaring og viden, medmindre de er under opsyn eller har fået vejledning vedrørende anvendelse af anlægget af en person, der er ansvarlig for deres sikkerhed. Børn bør være under opsyn for at sikre at de ikke leger med anlægget.
3. Berør ikke de roterende ventilatorblade med nogen del af kroppen. Dette kan medføre personskader og skader på udstyr.
4. Rengør anlægget jævnligt i overensstemmelse med rengøringsvejledningen.
5. Dette anlæg er kun beregnet til indendørsbrug.
6. Sluk altid for anlægget når det ikke benyttes samt under rengøring og transport.
7. Hvis ledningen er beskadiget, skal den udskiftes af fabrikanten, deres serviceagent eller lignende kvalificeret person for at undgå farer.
8. Benyt ikke anlægget, hvis det er beskadiget eller viser tegn på skader eller ikke virker korrekt. Fjern netstikket fra stikkontakten.
9. Hvis du ikke benytter fjernbetjeningen i længere tid (4 uger eller længere), skal du fjerne batterierne fra batterirummet.
10. Når du udskifter batterierne, skal du kun benytte nye AAA-batterier.  
Bortskaf batterierne til genbrug i overensstemmelse med de lokale bestemmelser.

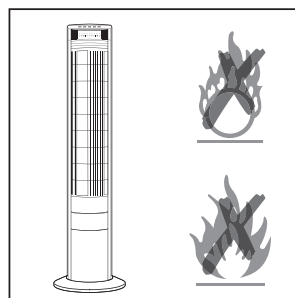
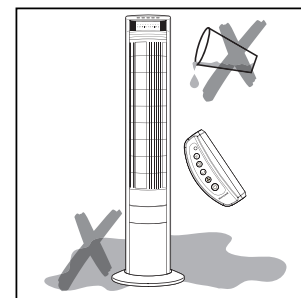
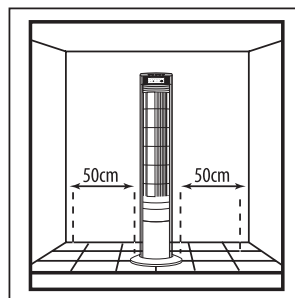
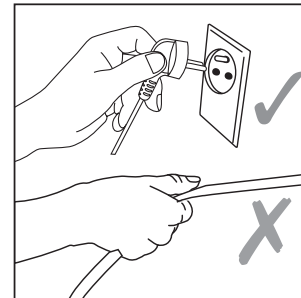
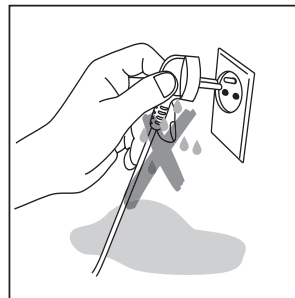
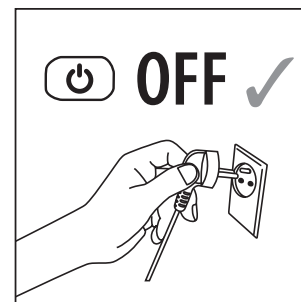
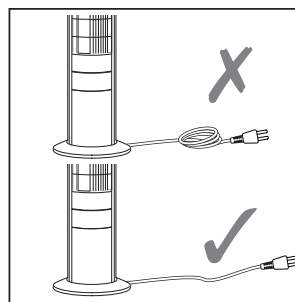

**DELE** se side 3.

1. Kontrolpanel
2. LED-skærm
3. Holder til fjernbetjening
4. Fod
5. Netledning
6. Fjernbetjening

I Tænd/Sluk

II Hastighedsindstilling

III Oscillation

IV Timer

V Ventilationstype

### FØRSTEGANGSBRUG

Pak ventilatoren ud og fjern al emballagemateriale og kasser det til genbrug.

### SAMLINGSVEJLEDNING

Se Samlingsvejledning på side 4 og 5.

### BETJENINGSVEJLEDNING

Se Betjeningsvejledning på side 5.

Ventilationstyper:



- Normal:  
Ventilatoren kører med den valgte hastighed.



- Naturlig:  
Ventilatoren kører i overensstemmelse med et forudbestemt program, der varierer alt efter den valgte hastighed. Med denne indstilling kan du nyde en dejlig naturlig brise.



- Dvale:  
Ventilatoren kører i overensstemmelse med et forudbestemt program, ventilatoren vil gradvist sætte hastigheden ned og forblive ved en lav indstilling.

### RENGØRING, OPBEVARING OG BORTSKAFFELSE

#### Rengøring

1. Sluk anlægget og fjern stikket fra stikkontakten.
2. Rengør de ydre overfader på anlægget med en fugtig klud. Benyt ikke petroleum, fortynder eller andre kemikalier. Benyt din støvsuger med børstemundstykke til at rengøre afskærmningen.
3. Sænk ikke anlægget ned i vand eller andre væsker og hæld ikke vand eller andre væsker over anlægget.

#### Opbevaring

1. Hvis du ikke vil benyttes anlægget i længere tid, skal du rengøre det som beskrevet ovenfor.
2. Opbevar anlægget på et tørt og køligt sted. Dæk det til så det er beskyttet imod støv.

#### Bortskaffelse

Kasser kun brugt batterier.



De bør ikke kasseres som husholdningsaffald, men bringes til en passende genbrugsplads eller til din forhandler.



Lad være med at kassere dette produkt som husholdningsaffald når produktet er udtjent. Bortskaffning kan finde sted hos din lokale forhandler eller på passende afleveringssteder.



Denne bestemmelse er kun gældende i EU-medlemslande.

#### KØBSBETINGELSE

Som betingelse for købet påtager køber sig ansvaret for korrekt brug og vedligeholdelse af dette KAZ-produkt i overensstemmelse med brugsvejledningen. Køber eller bruger kan selv bestemme hvornår og hvor længe dette produkt benyttes.

#### ADVARSEL:

**HVIS DER OPSTÅR PROBLEMER MED DETTE KAZ-PRODUKT BEMÆRK VENLIGST INSTRUKTIONERNE I GARANTIBETINGELSERNE.**

**FORSØG IKKE AT ÅBNE ELLER REPARERE DETTE KAZ-PRODUKT SELV, DETTE KAN MEDFØRE TIL ANNULLERING AF GARANTIE OG MEDFØRE PERSONSKADER ELLER BESKADIGELSE AF EJENDOM.**

**Ret til tekniske ændringer forbeholdes.**

## TÄHTSAD OHUTUSALASED JUHISED

Enne ventilaatori kasutamist lugege läbi kogu juhend. Hoidke käesolev juhend alles, et seda saaks ka tulevikus kasutada.

1. Antud seadet tohib kasutada üksnes nagu käesolevas kasutusjuhendis ette nähtud.
2. Antud seade pole mõeldud kasutamiseks isikute (sealhulgas laste) poolt, kelle kas füüsiline-, meele- või vaimne puue või kogemuste ja teadmiste puudud takistab seadmeid ohutult kasutamast ilma nende ohutuse eest vastutava isiku abistamise või juhendamiseta. Lapsed peavad olema järelevalve all ning nad ei tohi seadmega mängida.
3. Ärge puudutage mingi kehaosaga pöörlevaid ventilaatori labasid. See võib kaasa tuua kehalisi vigastusi.
4. Puhastage ventilaatorit regulaarselt järgides puhastamise juhiseid.
5. Antud seade on mõeldud kasutamiseks üksnes sisetingimustes.
6. Kui seadet ei kasutata, samuti puhastamise või transportimise ajal, tuleb see alati välja lülitada.
7. Kui toitejuhe on vigastatud, peab ohu vältimiseks kas tootja või hooldusagent või sarnase kvalifikatsiooniga isik selle välja vahetama.
8. Ärge antud seadet kasutage, kui see on saanud kahjustada või on sel märke kahjustustest või kui seade ei tööta korralikult. Tõmmake toitepistik seinakontaktist välja.
9. Kui kaugjuhtimispulti ei kasutata pikema aja vältel (enam kui 4 nädalat), võtke patareid sahtlist patareid välja.
10. Kui vahetate patareid, kasutage üksnes uusi AAA-tüüpi parateid. Viige kasutatud patareid taastöötlemiseks vastavalt kohalikule korrale.

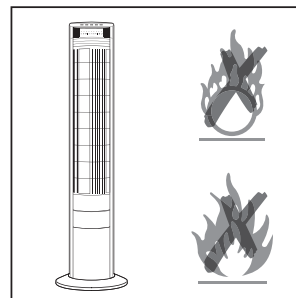
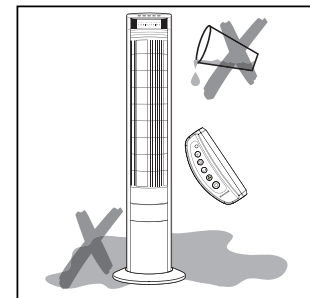
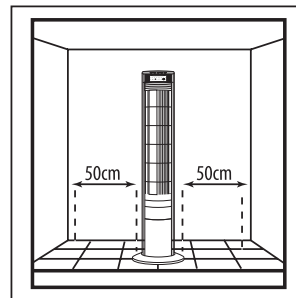
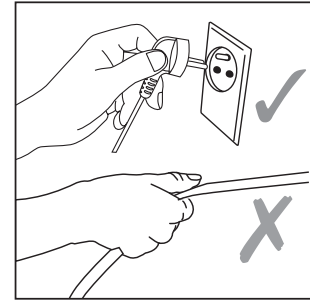
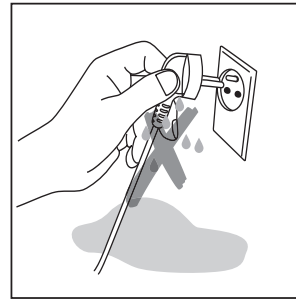
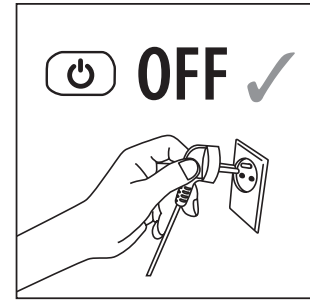
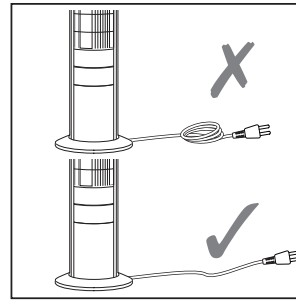

**KOOSTISOSAD** vt lk 3.

1. Juhtpaneel
2. LED-kuva
3. Kaugjuhtimispuhli hoidik
4. Alus
5. Toitejuhe
6. Kaugjuhtimispuhli

I Sisse/välja

II Kiiruse regulaator

III Vibreerimine

IV Taimer

V Väljapuhutava õhu liik

**ESIMESEL KASUTUSKORRAL**

Pakkige ventilaator lahti, võtke ära kõik pakkematerjalid ning toimetage need taaskasutuseks.

**KOOSTEJUHISED**

Palun vaadake „Montaaži juhendit“ lehekülgedel 4 ja 5.

**KASUTAMISJUHISED**

Palun vaadake „Kasutamisyjuhendit“ leheküljel 5.

Väljapuhutava õhu liigid:



- Normaalne:  
Ventilaator töötab vastavalt valitud kiirusele.



- Naturaalne:  
Ventilaator töötab vastavalt ettemääratud programmidele, mis varieerub vastavalt valitud kiirusele. See seadistus laseb nautida meeldivat, loomulikku tuult.



- Uinuv:  
ventilaator töötab vastavalt ettemääratud programmidele; järk-järgult hakkab ventilaator aeglustama ja jääb tööle madalal seadistusel.

**PUHASTAMINE, HOIUSTAMINE JA JÄÄTMEKÄITLUS****Puhastamine**

1. Lülitage seade välja ja tõmmake toitepistik seinakon-  
taktist välja.
2. Puhastage seadme välispindu pehme, niiske lapiga.  
Ärge kasutage bensiini, vedeldajaid või teisi kemikaale.  
Võrede puhastamiseks kasutage tolmuimejat koos pehme  
harjaga.
3. Ärge kastke seadet vette või teistesse vedelikesse ning  
ärge valage vett või mõnd muud vedelikku seadmele.

**Hoiustamine**

1. Kui seadet ei soovita pikema perioodi jooksul kasutada,  
puhastage see, nagu eespool kirjeldatud.
2. Hoiustage seadet jahedas, kuivas kohas. Katke see tolmu  
kaitseks kinni.

**Jäätmekäitlus**

Visake ära üksnes tühjad parateid.

Neid ei tohi visata majapidamisjäätmete hulka, vaid viia kohasesse jäätmete kogumise paika või hulgimüüja juurde.



Palun ärge visake antud toodet majapidamis-  
jäätmete hulka pärast selle kasutuskõlbmatuks  
muutumist. Jäätmekäitlust korraldab kas  
kohalik jaemüüja või asjakohane jäätmete  
kogumise punkt.

Antud määrus on kehtiv üksnes EL liikmesriikides.

**OSTUTINGIMUSED**

Ostu tingimusena võtab ostja endale kohustuse antud KAZi  
toodet õigesti ning vastavalt käesolevale kasutusjuhendile  
kasutada ja hooldada. Ostja või kasutaja peab ise otsus-  
tama millal ja kui pikalt KAZi toodet kasutatakse.

**HOIATUS:**

**KUI ANTUD KAZ-I TOOTEGA TEKIB PROBLEEME, SIIS  
PALUME JÄRGIDA GARANTIITINGIMUSTE JUHISEID.  
ÄRGE PÜÜDKE KAZ-I TOOTEID ISE AVADA VÕI REMON-  
TIDA, KUNA SELLINE TEGEVUS VÕIB KAASA TUUA  
GARANTII KATKEMISE NING PÕHJUSTADA VIGASTUSI  
INIMESTELE JA OMANDILE.**

**Tehnilised muudatused reserveeritud.**

## INSTRUCCIONES IMPORTANTES DE SEGURIDAD

Lea todas las instrucciones antes de empezar a usar el ventilador. Guarde este manual en un lugar seguro como referencia futura.

1. Sólo se debe emplear este ventilador según las instrucciones de usuario.
2. Este ventilador no está diseñado para que los usen personas (incluyendo niños) con capacidades físicas, sensoriales o mentales mermadas, ni personas con falta de experiencia o conocimiento, salvo que se les haya supervisado o instruido respecto a su empleo por parte de una persona responsable de su seguridad. Los niños deben tener supervisión para estar seguros de que no juegan con el aparato.
3. No toque los alabes giratorios del ventilador con ninguna parte del cuerpo. Esto puede ocasionar lesiones personales o daños.
4. Limpie el ventilador de forma regular siguiendo las instrucciones de limpieza.
5. Este ventilador está diseñado para su uso en el interior de hogares.
6. Desconecte siempre este ventilador mientras no esté en uso, así como durante su limpieza y transporte.
7. En caso de que el cable de alimentación presentase daños, debe sustituirlo el fabricante o su agente comercial o una persona con la cualificación similar para evitar cualquier riesgo.
8. No use este ventilador si presenta daños o muestra cualquier signo de posible daño, o si no funciona de forma correcta. Desconecte el enchufe de la toma eléctrica.
9. En caso de que no vaya a emplear el mando a distancia durante un periodo prolongado de tiempo (4 semanas o más) saque las mismas del compartimento de las pilas.
10. Cuando cambie las pilas, utilice sólo pilas AAA nuevas. Elimine las pilas usadas para su reciclaje según su normativa local.

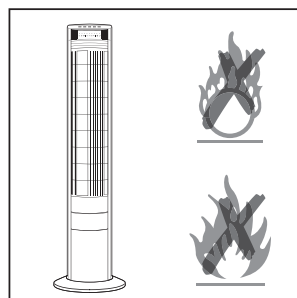
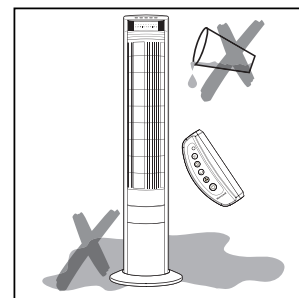
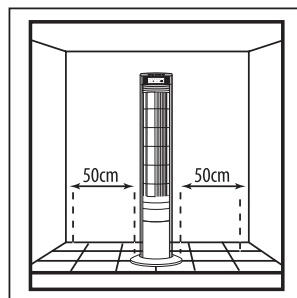
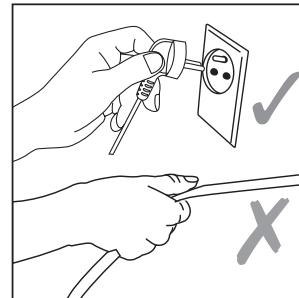
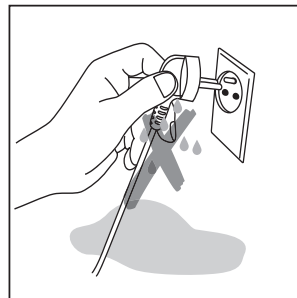
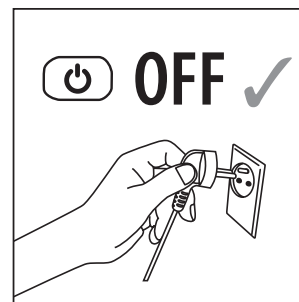
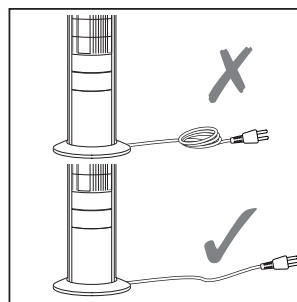

## COMPONENTES véase página 3.

1. Panel de control
2. Pantalla LED
3. Soporte del mando a distancia
4. Base
5. Cable de alimentación
6. Mando a distancia.

I On/Off (encendido y apagado)

II Ajuste de velocidad

III Oscilación

IV Temporizador

V Tipo de aire

## USO POR PRIMERA VEZ

Desempaquete el ventilador y retire todos los materiales de embalaje y deshágase de los mismos para su reciclaje.

## INSTRUCCIONES DE MONTAJE

Rogamos se remita a "Instrucciones de montaje" en las páginas 4 y 5.

## INSTRUCCIONES DE USO

Rogamos se remita a "Instrucciones de uso" en la página 5.

### Tipos de aire



- Normal:  
El ventilador funciona según la velocidad seleccionada.



- Natural:  
El ventilador funciona según un programa predeterminado que varía según la velocidad seleccionada. Este ajuste le permite disfrutar de una brisa natural y agradable.



- Adormecido:  
El ventilador funciona según un programa predeterminado; el ventilador irá gradualmente disminuyendo su velocidad y permanecerá en un ajuste bajo.

## LIMPIEZA, ALMACENAMIENTO Y ELIMINACIÓN

### Limpieza

1. Desconecte el ventilador y retire el enchufe de la toma eléctrica.
2. Limpie las superficies exteriores del ventilador con un paño suave y húmedo. No use petróleo, diluyentes o cualquier otro producto químico. Use el aspirador con el cepillo para limpiar las rejillas.
3. No sumerja el ventilador en agua o en cualquier otro líquido y no vierta agua o cualquier otro líquido sobre el ventilador.

### Almacenamiento

1. Si no desea emplear el ventilador durante un periodo prolongado de tiempo, límpielo tal y como se describe arriba.
2. Guarde el ventilador en un lugar fresco y seco. Cúbralo para protegerlo del polvo.

### Desecho



Elimine únicamente las pilas usadas. No debe eliminarlas como si fueran desechos domésticos, sino en lugares de recogida adecuados o en su distribuidor.



Rogamos no se deshaga del producto como un residuo doméstico al final de su vida útil. Su eliminación se puede realizar en su distribuidor local o en puntos de recogida adecuados de los que disponga su país.

Esta normativa sólo tiene validez para los países miembros de la UE.

### CONDICIÓN DE COMPRA

Como condición de compra, el comprador asume toda la responsabilidad respecto a la utilización y cuidado correcto de este producto Kaz según las presentes instrucciones de usuario. El comprador o usuario decide cuando y durante cuánto tiempo este producto Kaz se puede emplear.

### ADVERTENCIA:

**SI SURGEN PROBLEMAS CON ESTE PRODUCTO KAZ, SIGA LAS INSTRUCCIONES DE LAS CONDICIONES DE LA GARANTÍA.**

**NO INTENTE ABRIR NI REPARAR USTED MISMO EL PRODUCTO KAZ, YA QUE ESTO PODRÍA PROVOCAR LA TERMINACIÓN DE LA GARANTÍA Y CAUSAR LESIONES A LAS PERSONAS O DAÑOS A LA PROPIEDAD.**

**Reservadas las modificaciones técnicas.**

## TÄRKEITÄ TURVAOHJEITA

Lue kaikki ohjeet huolellisesti ennen tuulettimen käyttöä. Säilytä nämä käyttöohjeet huolellisesti myöhempää tarvetta varten.

1. Tätä laitetta saa käyttää vain tässä käyttöoppaassa annettujen ohjeiden mukaan.
2. Laitetta ei ole tarkoitettu lasten tai sellaisten henkilöiden käyttöön, jotka eivät pysty sitä fyysisten, henkisten tai aistirajoitustensa tai kokemuksen ja tiedon puutteen vuoksi käyttämään, ellei käyttöä valvota tai ellei asianomaisten henkilöiden turvallisuudesta vastaava taho ei ole opastanut laitteen käyttöön. Lapsia tulee valvoa, etteivät he leiki laitteella.
3. Älä koske pyöriviin tuuletinsiipiin. Seurauksena voi olla vamma tai laitteen vahingoittuminen.
4. Puhdista tuuletin säännöllisesti puhdistusohjeiden mukaan.
5. Tuuletin on tarkoitettu käytettäväksi vain sisätiloissa.
6. Sammuta laite aina, kun sitä ei käytetä, sitä puhdistetaan tai siirretään.
7. Jos verkkojohto on vaurioitunut, se pitää vaihtaa joko valmistajan valtuuttamassa huoltopisteessä tai valmistajan tai muun ammattihenkilön toimesta vaaran välttämiseksi.
8. Laitetta ei saa käyttää, jos se on vaurioitunut tai siinä näkyy mitään mahdollisen vaurion merkkejä tai jos se ei toimi kunnolla. Irrota verkkojohto pistorasiasta.
9. Jos kaukosäädin on pitkään (yli neljä viikkoa) käytämättä, poista paristot.
10. Vaihda paristot vain uusiin AAA-kokoisiin paristoihin. Vie käytetyt paristot keräyspisteeseen paikallisten määräysten mukaan.

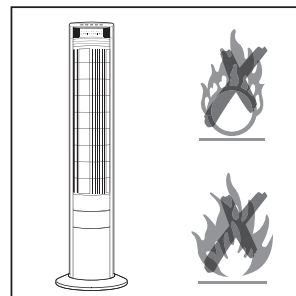
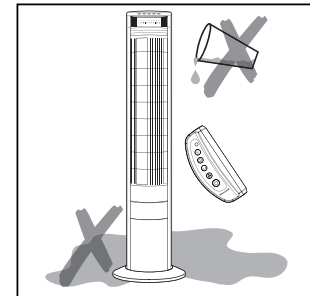
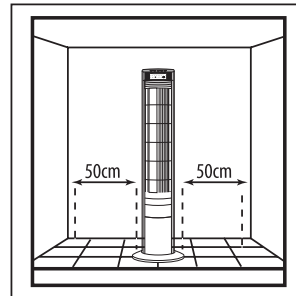
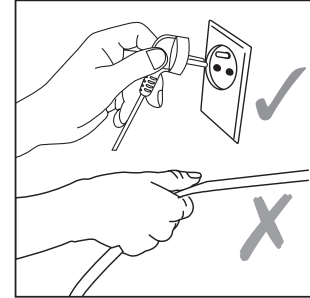
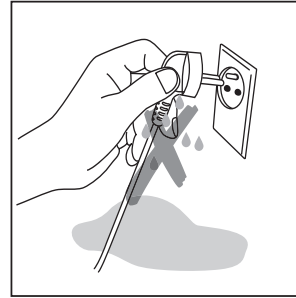
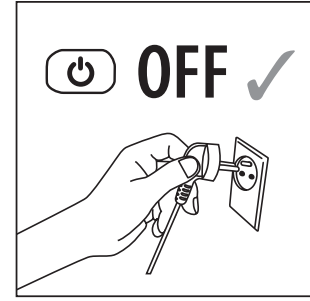
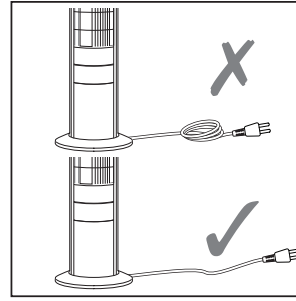

**LAITTEEN OSAT**, katso sivu 3.

1. Ohjauspaneeli
2. Led-näyttö
3. Kaukosäätimen pidin
4. Jalka
5. Verkkojohto
6. Kaukosäädin

I Päällä/Pois

II Nopeuden asetus

III Oskillointiliike

IV Ajastin

V Tuuletustapa

**ENNEN KÄYTTÖNOTTOA**

Poista tuotteesta kaikki pakkausmateriaalit ja kierrätä ne asianmukaisesti.

**KOKOAMISOHJEET**

Lue kokoonpano-ohjeet sivuilta 4 ja 5.

**KÄYTTÖOHJEET**

Lue käyttöohjeet sivulta 5.

Tuuletustavat:



- Normal:  
Tuuletin pyörii asetetun nopeuden mukaan.



- Natural:  
Tuuletin toimii esiasetetun ohjelman perusteella, ja se vaihtelee valitun nopeuden mukaan. Tämän asetuksen avulla voi nauttia miellyttävästä, luonnollisesta tuuletuksesta.



- Sleeping:  
Tuuletin toimii esiasetetun ohjelman mukaan. Tuuletusnopeus hidastuu vaiheittain ja jää hitaalle asetukselle.

**PUHDISTUS, VARASTOINTI JA HÄVITTÄMINEN****Puhdistaminen**

1. Sammuta laite ja irrota verkkojohto pistorasiasta.
2. Pyyhi tuulettimen ulkopinnat pehmeällä, kostealla liinalla. Bensiinin, ohenteiden tai muiden kemikaalien käyttö on kielletty. Puhdista ritilät pölynimurin harjasuulakkeella.
3. Tuuletinta ei saa upottaa veteen tai muuhun nesteeseen, eikä sen päälle saa kaataa vettä tai muita nesteitä.

**Varastointi**

1. Jos laitetta ei aiota käyttää pitkään aikaan, se puhdistetaan yllä kerrotulla tavalla.
2. Tuuletinta tulee säilyttää viileässä, kuivassa paikassa. Suojaa tuuletin varastoinnin ajaksi pölyltä peittämällä se.

**Hävittäminen**

Hävitä vain tyhjät paristot.



Paristoja ei saa laittaa normaaliin sekajätteeseen, vaan ne on vietävä tarkoituksenmukaiseen keräyspisteeseen tai lähimmälle jälleenmyyjälle.



Älä laita laitetta käyttöiän päättyessä sekajätteeseen. Tuote voidaan hävittää toimittamalla se paikalliselle jälleenmyyjälle tai asianmukaiseen keräyspisteeseen.

Säännöt koskevat vain EU-jäsenvaltioita.

**MYNTIEHDOT**

Myynnin ehtona on, että ostaja myöntää vastuunsa tämän KAZ -tuotteen oikeasta käytöstä ja hoidosta näiden käyttöohjeiden mukaisesti. Ostajan tai käyttäjän tulee itse päättää, koska ja kuinka pitkään tämä KAZ -tuote on käytössä.

**VAROITUS:**

**JOS TÄMÄN KAZ -TUOTTEEN KÄYTÖSSÄ ON ONGELMIA, PYYDÄMME HUOMIOIMAAN TAKUUEHTOJEN MÄÄRÄYKSET.**

**ÄLÄ YRITÄ AVATA TAI KORJATA TÄTÄ KAZ -TUOTETTA ITSE, SILLÄ SE SAATTAA JOHTAA TAKUUN RAUKEAMISEEN JA AIHEUTTAA VAHINKOA IHMISILLE JA OMAISUUDELLE.**

**Pidätämme oikeuden teknisiin muutoksiin.**

## CONSIGNES IMPORTANTES DE SECURITE

Lisez attentivement toutes les consignes avant d'utiliser le ventilateur. Gardez ce manuel dans un endroit sûr pour un usage ultérieur.

1. Cet appareil doit être utilisé uniquement suivant les indications comprises dans ce manuel.
2. Cet appareil ne doit pas être utilisé par des personnes (y compris les enfants) ayant des capacités physiques, sensorielles ou mentales réduites, ou ayant peu d'expérience, à moins d'avoir été aidées ou instruites concernant l'utilisation de cet appareil par une personne responsable de leur sécurité. Les enfants doivent être surveillés afin de s'assurer qu'ils ne jouent pas avec l'appareil.
3. Ne pas toucher les pales tournantes du ventilateur avec quelque partie de votre corps. Ceci peut causer des blessures physiques et des dommages de l'appareil.
4. Nettoyez le ventilateur régulièrement en suivant les "consignes de nettoyage".
5. Cet appareil est conçu pour être utilisé en intérieur.
6. Débranchez toujours l'appareil s'il n'est pas utilisé, pendant le nettoyage ou le transport.
7. Si le cordon d'alimentation est endommagé, il doit être remplacé par le fabricant ou son service après-vente ou par une personne de même qualification afin que tout risque soit écarté.
8. N'utilisez pas cet appareil s'il est endommagé ou s'il montre des signes de dommages, ou s'il ne fonctionne pas de façon appropriée. Débranchez le cordon de la prise de courant.
9. Si vous ne prévoyez pas d'utiliser la télécommande durant une période prolongée (4 semaines ou plus), enlevez les piles de leur compartiment.
10. Lorsque vous changez les piles, utilisez uniquement de nouvelles piles AAA.  
Jetez les piles usagées pour leur recyclage selon votre réglementation locale.

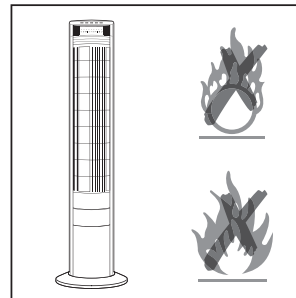
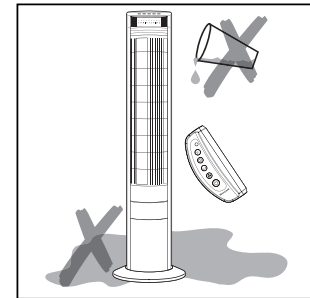
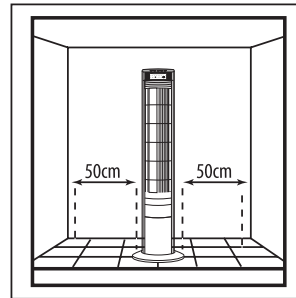
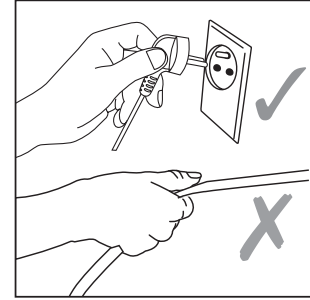
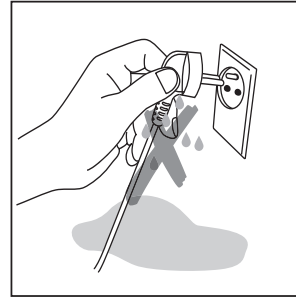
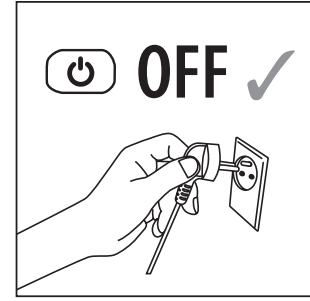
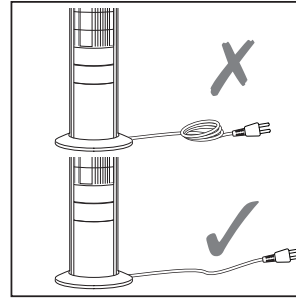

## COMPOSANTS voir en page 3.

1. Panneau de commande
2. Affichage LED
3. Support de la télécommande
4. Base
5. Cordon d'alimentation
6. Télécommande

I Marche/Arrêt (On/Off)

II Réglage de la vitesse

III Oscillation

IV Timer (minuterie)

V Type de ventilation

## PREMIERE UTILISATION

Sortez le ventilateur de son emballage et mettez les éléments d'emballage de côté pour les recycler.



## INSTRUCTIONS POUR L'ASSEMBLAGE

Veuillez vous référer aux "Instructions d'assemblage" en pages 4 et 5.

## CONSIGNES D'UTILISATION

Veuillez vous référer aux "Instructions d'utilisation" en page 5.

Types de ventilation:

- 
  - Normal:  
Le ventilateur fonctionne selon la vitesse choisie.
- 
  - Naturel:  
Le ventilateur fonctionne suivant un programme pré-déterminé qui varie en fonction de la vitesse choisie. Ce réglage vous permettra d'apprécier une brise agréable, naturelle.
- 
  - Nuit:  
Le ventilateur fonctionne suivant un programme pré-déterminé; le ventilateur ralentira graduellement et restera en position basse.

## NETTOYAGE, RANGEMENT ET DEPOSE

### Nettoyage

1. Eteignez l'appareil et débranchez-le de la prise murale.
2. Nettoyez les surfaces externes de l'appareil avec un chiffon doux, et humide. N'utilisez pas de pétrole, de diluants ou autres produits chimiques. Utilisez la brosse accessoire de votre aspirateur pour nettoyer les grilles.
3. Ne plongez pas l'appareil dans l'eau ou dans tous autres liquides et ne versez pas d'eau ou autres liquides sur l'appareil.

### Rangement

1. Si vous ne souhaitez pas utiliser l'appareil pendant une période prolongée, nettoyez-le comme décrit ci-dessus.
2. Rangez votre appareil dans un endroit frais, et sec. Couvrez-le pour le protéger de la poussière.

### Dépose

 Jetez uniquement des batteries vides. Elles ne doivent pas être jetées parmi les ordures ménagères, mais dans un point de décharge ou chez votre revendeur.

 Veuillez ne pas jeter ce produit avec les ordures ménagères lorsqu'il est arrivé en fin de vie d'utilisation. Le recyclage peut être fait auprès de votre service de ramassage local ou dans l'un des points de décharge fournis dans votre pays.

Cette réglementation s'applique uniquement aux Etats membres de l'Union Européenne.

### CONDITION D'ACHAT

En terme de condition d'achat, l'acheteur assume sa responsabilité concernant l'utilisation correcte et le soin apporté à ce produit de la marque KAZ conformément aux instructions du manuel de l'utilisateur. L'acheteur ou l'utilisateur lui-même décide de quand et pour combien de temps mettre en marche ce produit Kaz.

### MISE EN GARDE:

**SI VOUS RENCONTREZ DES PROBLEMES AVEC CE PRODUIT KAZ, VEUILLEZ VOUS REFERER AUX INFORMATIONS DU CONTRAT DE GARANTIE.**

**NE TENTEZ PAS D'OUVRIR OU DE REPARER CE PRODUIT KAZ VOUS-MEME, CAR CELA ENTRAINERAIT L'ANNULATION DE LA GARANTIE ET POURRAIT CAUSER DES BLESSURES PHYSIQUES ET DES DEGATS MATERIELS.**

**Sous réserve de modifications.**

## ΣΗΜΑΝΤΙΚΕΣ ΟΔΗΓΙΕΣ ΑΣΦΑΛΕΙΑΣ

Διαβάστε όλες τις οδηγίες πριν να ξεκινήσετε τη χρήση του ανεμιστήρα. Φυλάξτε αυτό το εγχειρίδιο σε ασφαλές μέρος για μελλοντική χρήση.

1. Η παρούσα συσκευή πρέπει να χρησιμοποιείται σύμφωνα με τις οδηγίες στο παρόν εγχειρίδιο χρήστη.
2. Αυτή η συσκευή δεν προορίζεται για χρήση από άτομα (μεταξύ των οποίων και παιδιά) με μειωμένες σωματικές, πνευματικές ικανότητες και ικανότητες αντίληψης και αισθήσεων, ή άτομα χωρίς εμπειρία ή γνώση, εκτός αν τα άτομα αυτά επιβλέπονται ή καθοδηγούνται σχετικά με τη χρήση της συσκευής από άτομο υπεύθυνο για την ασφάλειά τους. Πρέπει να επιβλέπετε τα παιδιά για να βεβαιωθείτε ότι δεν παίζουν με τη συσκευή.
3. Μην ακουμπάτε τις περιστρεφόμενες λεπίδες του ανεμιστήρα με οποιοδήποτε μέρος του σώματός σας. Υπάρχει κίνδυνος πρόκλησης τραυματισμού και βλάβης.
4. Καθαρίζετε τον ανεμιστήρα τακτικά ακολουθώντας τις «Οδηγίες καθαρισμού».
5. Αυτή η συσκευή έχει σχεδιαστεί μόνο για χρήση σε εσωτερικό χώρο.
6. Πάντα να απενεργοποιείτε τη συσκευή όταν δεν τη χρησιμοποιείτε, κατά τη διάρκεια του καθαρισμού ή της μεταφοράς.
7. Εάν το καλώδιο τροφοδοσίας έχει φθορές, πρέπει να αντικατασταθεί από τον κατασκευαστή ή σε κέντρο σέρβις ή από άτομα που είναι ειδικευμένοι τεχνικοί ώστε να αποφευχθεί η πρόκληση κινδύνου.
8. Μη χρησιμοποιείτε αυτή τη συσκευή αν έχει φθαρεί ή φέρει ενδείξεις πιθανής βλάβης, αν δεν λειτουργεί κανονικά. Αποσυνδέστε τον ρευματολήπτη από την πρίζα.
9. Αν δεν πρόκειται να χρησιμοποιήσετε το τηλεχειριστήριο για μεγάλο χρονικό διάστημα (τέσσερις εβδομάδες ή περισσότερο), βγάλτε τις μπαταρίες από τη θήκη μπαταριών.
10. Χρησιμοποιείτε μόνο καινούριες μπαταρίες AAA για την αντικατάστασή τους.  
Απορρίψτε τις χρησιμοποιημένες μπαταρίες για ανακύκλωση σύμφωνα με τους τοπικούς κανονισμούς.

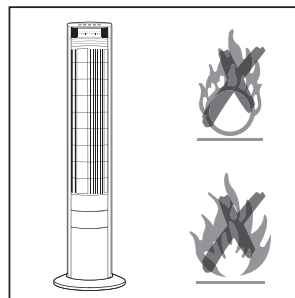
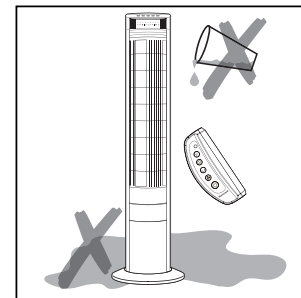
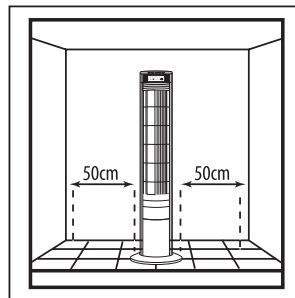
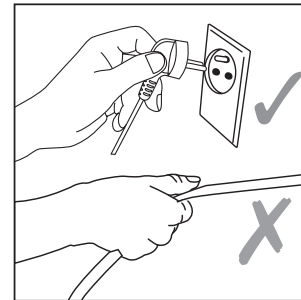
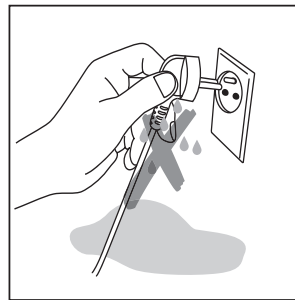
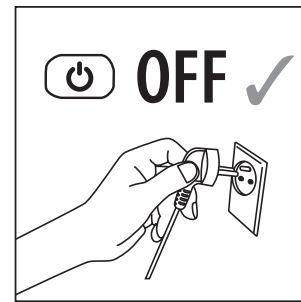
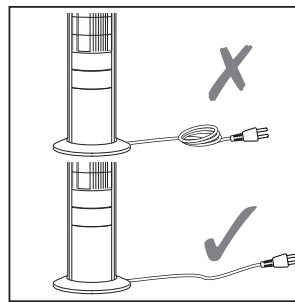

**ΜΕΡΗ ΒΛ.** σελίδα 3.

1. Πίνακας ελέγχου
2. Προβολή LED
3. Θήκη τηλεχειριστηρίου
4. Βάση
5. Καλώδιο τροφοδοσίας
6. Τηλεχειριστήριο

I On/Off

II Ρύθμιση ταχύτητας

III Ταλάντωση

IV Χρονόμετρο

V Τύπος αέρα

**ΠΡΩΤΗ ΧΡΗΣΗ**

Βγάλτε τον ανεμιστήρα από το κουτί, αφαιρέστε όλα τα υλικά συσκευασίας και απορρίψτε τα για ανακύκλωση.



**ΟΔΗΓΙΕΣ ΣΥΝΑΡΜΟΛΟΓΗΣΗΣ**

Ανατρέξτε στις «Οδηγίες Συναρμολόγησης» στις σελίδες 4 και 5.

**ΟΔΗΓΙΕΣ ΧΡΗΣΗΣ**

Παρακαλούμε ανατρέξτε στο "Οδηγίες Χρήσης" στη σελίδα 5.

Τύποι αέρα:

- 
  - Κανονικό:  
Ο ανεμιστήρας λειτουργεί σύμφωνα με την επιλεγμένη ταχύτητα.
- 
  - Κανονικό:  
Ο ανεμιστήρας λειτουργεί σύμφωνα με το προκαθορισμένο πρόγραμμα που διαφέρει ανάλογα με την επιλεγμένη ταχύτητα. Αυτή η ρύθμιση θα σας επιτρέψει να απολαύσετε ένα ωραίο, φυσικό αεράκι.
- 
  - Κατάσταση αναμονής:  
Ο ανεμιστήρας λειτουργεί σύμφωνα με το προκαθορισμένο πρόγραμμα. Ο ανεμιστήρας επιβραδύνεται σταδιακά και παραμένει σε χαμηλή ρύθμιση.



**ΚΑΘΑΡΙΣΜΟΣ, ΑΠΟΘΗΚΕΥΣΗ ΚΑΙ ΑΠΟΡΡΙΨΗ****Καθαρισμός**

1. Απενεργοποιήστε τη συσκευή και αποσυνδέστε τον ρευματολήπτη από την πρίζα.
2. Καθαρίστε τις εξωτερικές επιφάνειες της συσκευής με ένα απαλό, βρεγμένο ύφασμα. Μη χρησιμοποιείτε πετρέλαιο, διαλυτικά ή άλλα χημικά. Χρησιμοποιήστε ηλεκτρική σκούπα με το εξάρτημα βούρτσας για να καθαρίσετε τα πλέγματα.
3. Μη βυθίζετε τη συσκευή σε νερό ή άλλα υγρά και μη ρίχνετε νερό ή άλλα υγρά πάνω στη συσκευή.

**Αποθήκευση**

1. Αν δεν θέλετε να χρησιμοποιήσετε τη συσκευή για μεγάλο χρονικό διάστημα, καθαρίστε όπως περιγράφεται παραπάνω.
2. Αποθηκεύστε τη συσκευή σε δροσερό και ξηρό χώρο. Καλύψτε τον για να τον προστατεύσετε από τη σκόνη.

**Απόρριψη**

- 
  - Απορρίψτε μόνο άδειες μπαταρίες. Δεν πρέπει να απορρίπτονται στα οικιακά απορρίμματα, αλλά σε κατάλληλα σημεία συγκομιδής ή στο κατάστημα λιανικής.
- 
  - Μην απορρίπτετε αυτό το προϊόν στα οικιακά απορρίμματα στο τέλος της ωφέλιμης ζωής της. Η απόρριψη μπορεί πραγματοποιηθεί στο τοπικό κατάστημα λιανικής ή σε κατάλληλα σημεία συγκομιδής που παρέχονται στη χώρα σας.

Αυτός ο κανονισμός ισχύει μόνο σε κράτη μέλη της ΕΕ.

**ΟΡΟΣ ΑΓΟΡΑΣ**

Ως όρος αγοράς ο αγοραστής αναλαμβάνει ευθύνη για τη σωστή χρήση και φροντίδα αυτού του προϊόντος ΚΑΖ σύμφωνα με τις παρούσες οδηγίες χρήστη. Ο αγοραστής ή ο χρήστης πρέπει ο/η ίδιος/α να αποφασίσει πότε και για πόσο διάστημα θα είναι σε χρήση αυτό το προϊόν ΚΑΖ.

**ΠΡΟΕΙΔΟΠΟΙΗΣΗ:**

**ΑΝ ΠΡΟΚΥΨΟΥΝ ΠΡΟΒΛΗΜΑΤΑ ΜΕ ΤΟ ΠΡΟΪΟΝ ΚΑΖ, ΤΗΡΗΣΤΕ ΤΙΣ ΟΔΗΓΙΕΣ ΣΤΟΥΣ ΟΡΟΥΣ ΕΓΓΥΗΣΗΣ. ΜΗΝ ΕΠΙΧΕΙΡΕΙΤΕ ΝΑ ΑΝΟΙΞΕΤΕ Ή ΝΑ ΕΠΙΣΚΕΥΑΣΤΕ ΤΟ ΠΡΟΪΟΝ ΚΑΖ ΜΟΝΟΙ ΣΑΣ, ΔΙΟΤΙ ΑΥΤΟ ΘΑ ΜΠΟΡΟΥΣΕ ΝΑ ΟΔΗΓΗΣΕΙ ΣΕ ΑΚΥΡΩΣΗ ΤΗΣ ΕΓΓΥΗΣΗΣ ΚΑΙ ΝΑ ΠΡΟΚΛΗΘΕΙ ΒΛΑΒΗ ΣΕ ΑΤΟΜΑ ΚΑΙ ΥΛΙΚΑ.**

**Με την επιφύλαξη τεχνικών τροποποιήσεων.**

## VAŽNE SIGURNOSNE UPUTE

Pažljivo pročitajte sve upute prije početka korištenja ventilatora. Čuvajte ove upute na sigurnom mjestu za buduće korištenje.

1. Uređajem se smije rukovati samo na način opisan u ovim uputama za uporabu
2. Ovaj uređaj nije namijenjen za uporabu od strane osoba (uključujući djecu) smanjenih fizičkih, osjetnih ili mentalnih sposobnosti, ili onih koje nemaju iskustvo i znanje, osim ukoliko nisu pod nadzorom ili dobili upute za rukovanje od osobe odgovorne za njihovu sigurnost. Djeca moraju biti pod nadzorom kako bi se osiguralo da se ne igraju s uređajem.
3. Ne dodirujte rotirajuća krila ventilatora bilo kojim dijelom tijela. To može izazvati osobne ozljede i oštećenje.
4. Redovito čistite ventilator slijedeći upute za čišćenje.
5. Ovaj je uređaj namijenjen samo za uporabu u zatvorenim prostorima.
6. Uvijek isključite uređaj dok nije u uporabi, tijekom čišćenja i prijenosa.
7. Ukoliko je strujni kabel ventilatora oštećen mora se popraviti kod proizvođača ili u servisnom centru ovlaštenog od strane proizvođača ili kod slične kvalificirane osobe kako bi se izbjeglo oštećenje.
8. Ne upotrebljavajte ovaj uređaj ukoliko je oštećen ili pokazuje znakove mogućeg oštećenja, ili ako ispravno ne radi. Isključite utikač iz utičnice.
9. Ukoliko dulje vrijeme ne namjeravate koristiti daljinski upravljač (4 tjedna ili dulje), izvadite baterije iz odjeljka za baterije.
10. Kada mijenjate baterije koristite samo nove AAA baterije.  
Iskorištene baterije reciklirajte u skladu s vašim lokalnim propisima.

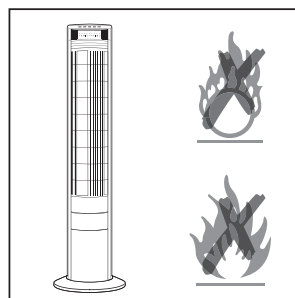
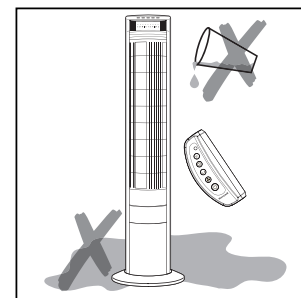
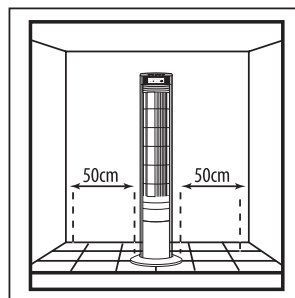
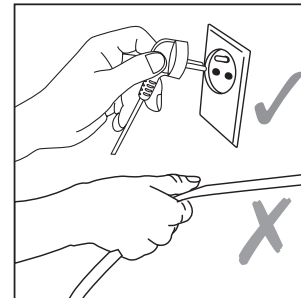
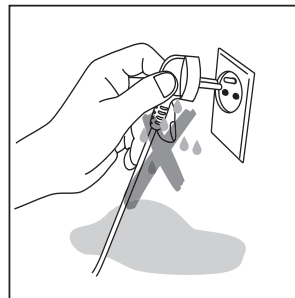
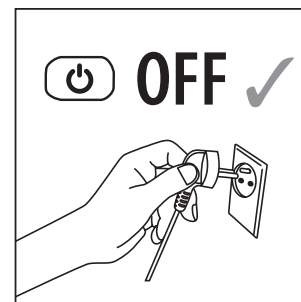
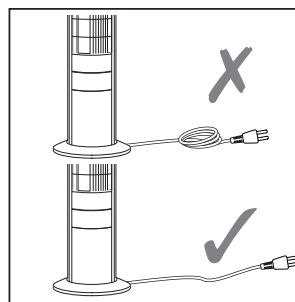

**KOMPONENTE** vidi stranu 3.

1. Kontrolna ploča
2. LED zaslon
3. Držač daljinskog upravljača
4. Baza
5. Strujni kabel
6. Daljinski upravljač

I On/Off (uključeno/isključeno)

II Postavke brzine

III Osciliranje

IV Tajmer

V Tip vjetra

## PRVO KORIŠTENJE

Otpakirajte ventilator i uklonite svu ambalažu, te je reciklirajte

## UPUTE ZA SASTAVLJANJE

Molimo pogledajte "Upute za sastavljanje" na stranama 4 i 5.

## Upute za uporabu

Molimo pogledajte "Upute za uporabu" na strani 5.

Tipovi vjetra:



- Normalni:  
Ventilator radi u skladu s odabranom brzinom.



- Prirodni:  
Ventilator radi u skladu s prethodno postavljenim programom koji se mijenja ovisno o odabranoj brzini. Ova vam postavka omogućuje uživanje u ugodnom, prirodnom povjetarcu.



- Spavanje:  
Ventilator radi u skladu s prethodno postavljenim programom; ventilator će se postepeno usporiti i ostati na sporij postavki.

## ČIŠĆENJE, SKLADIŠTENJE I ODLAGANJE

### Čišćenje

1. Ugasite uređaj i isključite utikač iz utičnice.
2. Očistite vanjsku površinu uređaja mekom, vlažnom krpom. Ne upotrebljavajte benzin, razrjeđivač ili bilo kakvu drugu kemikaliju. Rešetke očistite pomoću usisavača s četkastim nastavkom.
3. Ne uranjajte uređaj u vodu ili bilo koju drugu tekućinu, te ne proljevajte vodu ili bilo koju drugu tekućinu po uređaju.

### Skladištenje

1. Ukoliko ne želite dulje vrijeme koristiti uređaj očistite ga kako je gore opisano.
2. Pospremite uređaj na hladno, suho mjesto. Prekrijte ga kako biste ga zaštitili od prašine.

### Odlaganje



Bacite samo prazne baterije.

One se ne smiju baciti u otpad iz kućanstva, već se trebaju odložiti na prikladnom reciklažnom dvorištu ili kod vašeg prodavača.



Molimo vas da ne odlazete proizvod u kućno odlagalište na kraju svog radnog vijeka. Odlaganje se može izvršiti kod lokalnog prodavača ili na odgovarajućim točkama za prikupljanje dostupnim u vašoj zemlji.

Ovaj je propis valjan samo u zemljama članicama EU.

## UVJETI KUPNJE

Kao uvjet kupnje, kupac preuzima odgovornost za pravilno korištenje i održavanje ovog KAZ proizvoda u skladu s uputama za korisnike. Kupac ili korisnik mora sam odlučiti kada i koliko dugo će koristiti ovaj KAZ proizvod.

### UPOZORENJE:

**UKOLIKO SE JAVI PROBLEM S OVIM KAZ PROIZVODOM, MOLIMO POGLEDAJTE UPUTE U JAMSTVENIM UVJETIMA.**

**NE POKUŠAVAJTE SAMI OTVORITI ILI POPRAVITI KAZ PROIZVOD JER TO MOŽE DOVESTI DO PREKIDA JAMSTVA I UZROKOVATI OSOBNE OZLJEDE I OŠTEĆENJE VLASNIŠTVA.**

**Zadržano pravo izmjene tehničkih podataka.**

## FONTOS BIZTONSÁGI UTASÍTÁSOK

Gondosan olvassa át az összes utasítást, mielőtt használatba venné a ventilátort. Tartsa ezt a kezelési utasítást biztos helyen későbbi hivatkozás céljából.

1. A berendezés kizárólag jelen kezelési útmutató utasításai szerint használható.
2. A berendezést nem használhatják olyan személyek (sem gyerekek), akiknek fizikai, érzékelési és szellemi képességük csökkent, nem rendelkeznek a megfelelő tapasztalattal és tudással, kivéve, ha ezt egy olyan személy felügyelete alatt és utasításai szerint teszik, aki felelősséget vállal a berendezés biztonságáért. A gyermekeket ellenőrizni kell, ügyelve arra, hogy ne játszanak a készülékkel.
3. Semmilyen testrészével ne érjen hozzá a forgó ventilátorlapátokhoz. Ez személyi sérüléssel vagy anyagi kárral járhat.
4. Rendszeresen tisztítsa meg a ventilátort a tisztítási utasítások szerint.
5. A berendezést kizárólag beltéri használatra tervezték.
6. Ha nem használja, illetve tisztítás vagy szállítás közben mindig kapcsolja ki a készüléket.
7. A veszélyek elkerülése érdekében a sérült hálózati kábelt a gyártóval, annak szervizével vagy hasonlóan szakképzett személlyel kell kicseréltetni.
8. Ne használja a készüléket, ha hibás vagy bármilyen meghibásodás jeleit észleli, illetve ha nem működik megfelelően. Válassza le a tápkábelt az elektromos hálózatról.
9. Ha hosszabb ideig nem fogja használni a táviányítót (4 hét vagy ennél több), vegye ki az elemeket az elemházból.
10. Elemcsere esetén, kizárólag új AAA típusú lemekeket használjon.  
A helyi törvények előírásai szerint járjon el az elemek újrahasznosításakor.

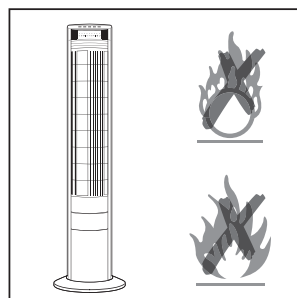
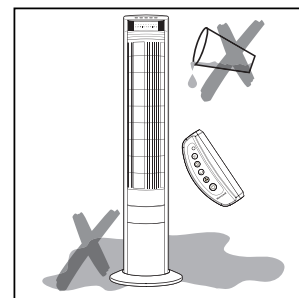
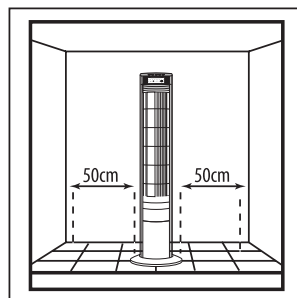
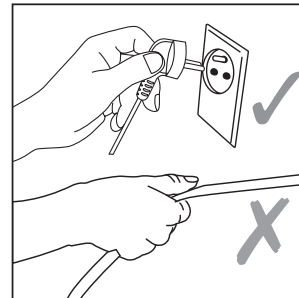
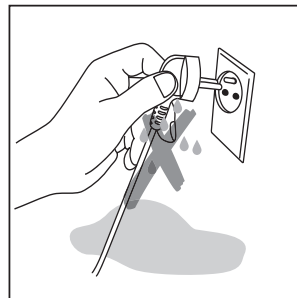
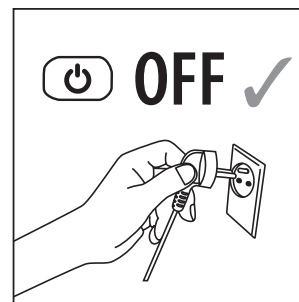
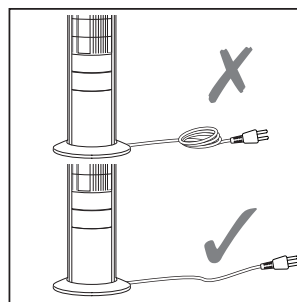

**ALKOTÓELEMEK** lásd a 3 oldalon.

1. Kapcsolótábla
2. LED kijelző
3. Távirányító tartó
4. Alap
5. Tápkábel
6. Távirányító

I Be/Ki

II Sebességbeállítás

III Oszcillálás

IV Az időzítő

V Áramlat típusa

## ELSŐ HASZNÁLAT

Csomagolja ki a ventilátort, távolítsa el az összes csomagolóanyagot és szállítsa azokat újrahasznosításra.



## ÖSSZESZERELÉSI UTASÍTÁSOK

Kérjük, hivatkozzon a 4 és 5 oldalakon található "Összeszerelési utasítások" részre.

## HASZNÁLATI UTASÍTÁSOK

Kérjük, hivatkozzon az 5 oldalon található "Használati utasítások" részre.

Áramlat típusok:

- Normál:  
 A ventilátor a kiválasztott sebességfokozaton működik.
- Természetes:  
 A ventilátor egy előre meghatározott program szerint működik, amely a kiválasztott sebesség függvényében változik. Ez a beállítás egy kellemes, természetes szellő létrehozását teszi lehetővé.
- Alvó:  
 A ventilátor egy előre meghatározott program szerint működik, fokozatosan lassulva és a lassú fokozati beállításon maradva.

## TISZTÍTÁS, TÁROLÁS ÉS KISELEJTEZÉS

### Tisztítás

1. Kapcsolja ki a készüléket és válassza le a tápkábelt a hálózati dugaszról.
2. Puha, nedves szövettel törölje meg a berendezés külső felületeit. Ne használjon petróleumot, higítószerket vagy bármilyen egyéb kémiai anyagokat. A rácsozat tisztítására használja a porszívót, a tartozék kefével felszerelve.
3. Ne merítse a berendezést vízbe vagy bármilyen más folyadékba, ugyanakkor vigyázzon arra, hogy ne ömöljön víz vagy bármilyen más folyadék a készülékre.

### Tárolás

1. Ha hosszabb ideig nem kívánja használni a készüléket, tisztítsa meg a fent leírt módon.
2. Tárolja a berendezést hűvös, száraz helyen. Takarja le, hogy védve legyen a portól.

### Eltávolítás



Kizárólag lemerült elemeket távolítson el. Az elemeket nem szabad a háztartási hulladékkal együtt kidobni, hanem el kell juttatni a megfelelő hulladékgyűjtő központokhoz vagy a helyi forgalmazóhoz.



Kérjük, hasznos élettartama végén ne távolítsa el a terméket a háztartási hulladékkal együtt. Az eltávolítás történhet a helyi kereskedőnél vagy a rendelkezésre álló megfelelő hulladékgyűjtő helyeken.

Ezen szabályozás kizárólag az EU államaiban érvényes.

### VÁSÁRLÁSI FELTÉTELEK

A vásárlás feltétele, hogy a vevő elfogadja, felelősséggel tartozik e KAZ-termék szabályos használatért és ápolásáért jelen felhasználói utasításoknak megfelelően. A vásárló vagy felhasználó saját maga kell eldöntse, hogy mikor, illetve mennyi ideig használja jelen KAZ terméket.

### FIGYELMEZTETÉS:

**HA PROBLÉMÁK ADÓDNÁNAK JELEN KAZ-TERMÉKKEL, AKKOR A JÓTÁLLÁSI FELTÉTELEKNÉL SZEREPLŐ UTASÍTÁSOKAT KELL IRÁNYADÓNAK TEKINTENI. NE PRÓBÁLJA FELNYITNI VAGY ÖNÁLLÓAN MEGJAVÍTANI EZT A KAZ-TERMÉKET, MERT A JÓTÁLLÁS ÉRVÉNYÉT VESZÍTHETI, TOVÁBBÁ SZEMÉLYI SÉRÜLÉS VAGY ANYAGI KÁR ADÓDHAZ.**

**A műszaki változtatások joga fenntartva.**

## IMPORTANTI MISURE DI SICUREZZA

Prima di usare il ventilatore, leggere attentamente tutte le istruzioni. Conservare il manuale in un luogo sicuro per poterlo consultare quando necessario.

1. Questa apparecchiatura deve essere utilizzata secondo le istruzioni contenute in questo manuale d'uso.
2. Questo apparecchio non può essere usato da persone (inclusi bambini) con capacità fisiche, sensoriali o mentali ridotte, o mancanti dell'esperienza o della conoscenza necessarie, a meno che una persona responsabile della loro sicurezza non garantisca la supervisione o abbia loro fornito le necessarie istruzioni per l'uso. I bambini devono essere sorvegliati, per accertarsi che non giochino con l'apparecchiatura.
3. Non toccare non nessuna parte del corpo le pale del ventilatore in movimento, per evitare infortuni e danni.
4. Pulire con regolarità il ventilatore attenendosi alle "Istruzioni per la pulizia".
5. L'apparecchiatura deve essere utilizzata unicamente in interni.
6. Spegner sempre l'apparecchiatura quando non viene utilizzata, durante la pulizia o il trasporto.
7. Se il cavo di alimentazione è danneggiato, deve essere sostituito dal produttore o da un suo agente del servizio di assistenza o da personale qualificato per evitare il pericolo di incidenti.
8. Non utilizzare l'apparecchiatura se è stata danneggiata o mostra segni di possibili danni, o se non funziona correttamente. Scollegare la spina dell'alimentazione dalla presa.
9. Se non si prevede di utilizzare il telecomando per un periodo prolungato (4 settimane o più), estrarre le batterie dal vano.
10. Quando si sostituiscono, utilizzare solo batterie AAA nuove.  
Smaltire le batterie scariche nel riciclaggio secondo le norme locali.

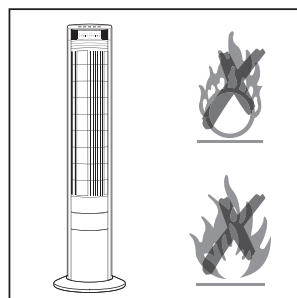
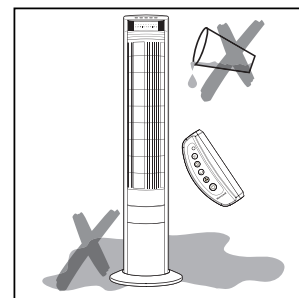
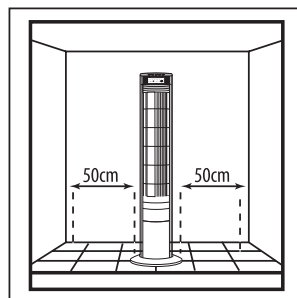
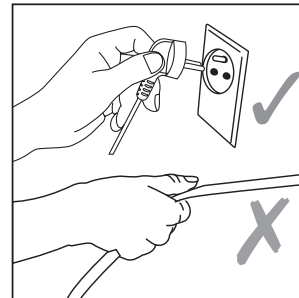
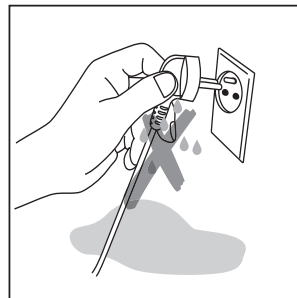
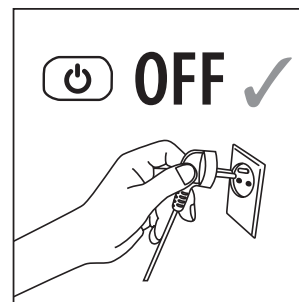
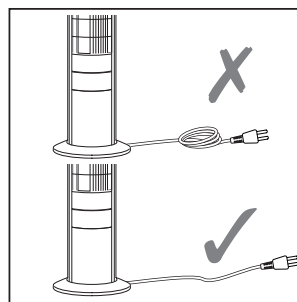

**COMPONENTI** vedere a pagina 3.

1. Pannello di controllo
2. Display a LED
3. Porta telecomando
4. Base
5. Cavo di alimentazione
6. Telecomando

I Accensione/spengimento

II Impostazione della velocità

III Oscillazione

IV Timer

V Tipo di ventilazione

### PRIMO UTILIZZO

Togliere il ventilatore dalla confezione e rimuovere tutti i materiali di imballaggio, smaltendoli per il riciclaggio.

### ISTRUZIONI PER IL MONTAGGIO

Fare riferimento alle "Istruzioni per il montaggio" alle pagine 4 e 5.

### ISTRUZIONI PER L'USO

Fare riferimento alle "Istruzioni per l'uso" di pagina 5.

Tipo di ventilazione:

 • Normale:  
Il ventilatore gira secondo la velocità selezionata.

 • Naturale:  
Il ventilatore gira secondo un programma pre-determinato che varia a seconda della velocità selezionata. Questa impostazione consente di avere una piacevole brezza naturale.

 • Sospensione (Sleeping):  
Il ventilatore gira secondo un programma pre-determinati e rallenta gradatamente per poi rimanere ad un'impostazione bassa.

### PULIZIA, CONSERVAZIONE E SMALTIMENTO

#### Pulizia

1. Spegnerne l'apparecchiatura e rimuovere la spina dalla presa.
2. Pulire le superfici esterne dell'apparecchiatura con un panno morbido inumidito. Non utilizzare benzine, solventi o altre sostanze chimiche. Per pulire le griglie utilizzare l'aspirapolvere con l'accessorio a spazzola.
3. Non immergere l'apparecchiatura in acqua o in altri liquidi e non versarvi acqua o altri liquidi.

#### Conservazione

1. Se non si utilizza l'apparecchiatura per un periodo prolungato, pulirlo come descritto precedentemente.
2. Riporre l'apparecchiatura in un luogo fresco ed asciutto. Coprirla per proteggerla dalla polvere.

#### Smaltimento

 Smaltire solamente le batterie scariche. Esse non devono essere gettate nei rifiuti domestici, ma nei siti di raccolta appropriati o consegnate al dettagliante.

 Se il prodotto non è più utilizzabile non gettarlo nei rifiuti domestici. Per lo smaltimento, rivolgersi al rivenditore o portarlo presso punti di raccolta appropriati.

Questo regolamento è valido solo per i paesi membri dell'UE.

#### CONDIZIONI DI ACQUISTO

Come condizione d'acquisto, l'acquirente si assume la responsabilità di usare e mantenere in modo corretto questo prodotto KAZ in base alle presenti istruzioni per l'uso. Sono l'acquirente o l'utente stesso a decidere quando e per quanto tempo viene utilizzato il prodotto KAZ.

#### AVVERTENZA:

**IN CASO DI PROBLEMI CON QUESTO PRODOTTO KAZ, ATTENERSI ALLE ISTRUZIONI RIPORTATE NELLE CONDIZIONI DI GARANZIA.**

**NON TENTARE DI APRIRE O RIPARARE DA SOLI IL PRODOTTO KAZ, IN QUANTO CIÒ PUÒ COMPORTARE L'ANNULLAMENTO DELLA GARANZIA E CAUSARE LESIONI PERSONALI O DANNI MATERIALI.**

**Ci si riserva il diritto di apportare modifiche tecniche.**

## SVARBIOS SAUGOS NUORODOS

Prieš pradėdami naudotis ventilatoriumi iki galo perskaitykite visas nuorodas. Laikykite šį vadovą saugioje vietoje, kad galėtumėte ateityje peržiūrėti.

1. Šis prietaisas turi būti naudojamas tik remiantis naudotojo vadove pateiktomis nuorodomis.
2. Šis prietaisas nėra skirtas naudoti be priežiūros asmenims (įkaitant vaikus) ar kitiems asmenims, kurių fizinis, sensorinis, ar protinis veiksnumas, patirties ar žinių trūkumas neleidžia juo saugiai naudotis, nebent tokie asmenys prižiūrimi arba asmuo atsakingas už tokių asmenų saugumą jiems suteikia su naudojimu susijusias nuorodas. Prižiūrėkite vaikus ir įsitinkinkite, kad jie su šiuo prietaisu nežaidžia.
3. Nelieskite besisukančių ventilatoriaus mentelių. Galite susižaloti ir sugadinti ventilatorių.
4. Laikydami valymo nurodymų, ventilatorių reguliariai valykite.
5. Šis prietaisas nėra skirtas naudoti vidaus patalpose.
6. Visada išjunkite prietaisą, jei jo nenaudojate, jį valote ar transportuojate.
7. Jei sugadintas ventilatoriaus maitinimo laidas (7), kad išvengtumėte pavojaus, laidas turi būti pakeistas gamintojo ar gamintojo patvirtintame aptarnavimo centre arba asmens su panašia kvalifikacija.
8. Nenaudokite šio ventilatoriaus, jei jis yra sugedęs arba jaučiami galimo gedimo požymiai, arba, jei ventilatorius neveikia tinkamai. Ištraukite kištuką iš maitinimo lizdo.
9. Jei nesiruošiate naudoti nuotolinio valdymo pulto ilgesnį laiką (4 savaites ar ilgiau), išimkite baterijas.
10. Jei keičiate baterijas, naudokite tik naujas AAA tipo baterijas. Atsikratykite naudotomis baterijomis, atsižvelgdami į vietinius nurodymus.

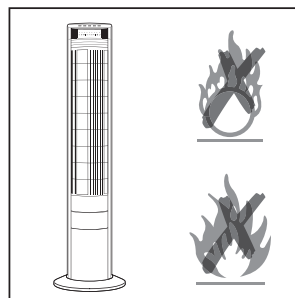
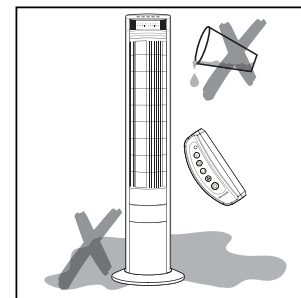
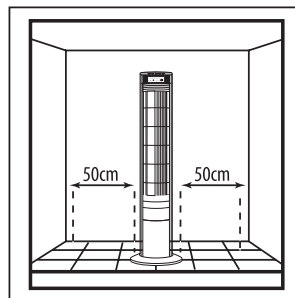
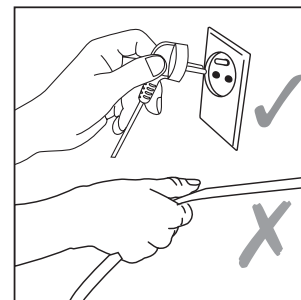
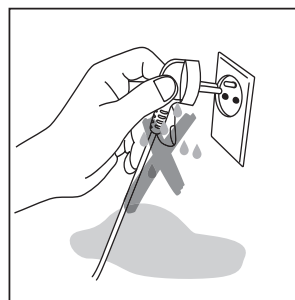
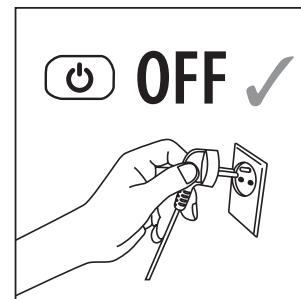
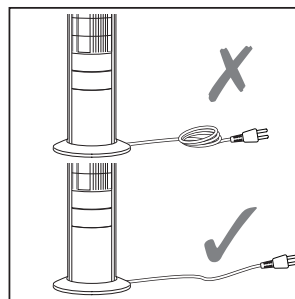

## DETALES žr. 3 psl.

1. Valdymo skydas
2. Šviesos diodo rodymas
3. Nuotolinio valdymo pulto laikiklis.
4. Karkasas
5. Maitinimo laidas Nuotolinis valdymas

I „On/Off“ (įjungti / išjungti)

II Greičio nustatymas

III Vibracija

IV Laikmatis

V Pūtimo tipas

## PIRMAS NAUDOJIMO KARTAS

Išpakuokite ventilatorių ir paruoškite pakavimo medžiagas perdirbimui.

## MONTAVIMO INSTRUKCIJA

Prašome žr. į „Montavimo instrukciją“, 4 ir 5 psl.

## Naudojimo instrukcija

Prašome žr. į „Naudojimo instrukciją“, 5 psl.

Pūtimo tipai:



- Vidutinis:  
Ventiliatorius veikia pasirinktu greičiu.



- Natūralus:  
Ventiliatorius veikia iš anksto nustatyta programa, kuri kinta priklausomai nuo pasirinkto greičio. Ši stata leis jums mėgautis maloniu, natūraliu vėjeliu.



- Nakties:  
Ventiliatorius veikia iš anksto nustatyta programa; ventilatoriaus greitis palaipsniui mažės ir pasiliks ant žemos statos.

## VALYMAS, SANDĖLIAVIMAS IR IŠMETIMAS

### Valymas

1. Išjunkite prietaisą ir ištraukite kištuką iš maitinimo lizdo.
2. Išorinius prietaiso paviršius valykite minkštu, drėgnu skuduru. Nenaudokite naftos, skiediklių ir jokių kitų chemikalų. Grotelių valymui naudokite savo dulkių siurbį su pritvirtinamu šepetėliu.
3. Neįmerkite prietaiso į vandenį ar kokį kitą skystį, taip pat neužpilkite vandens ar kokio kito skysčio ant prietaiso.

### Sandėliavimas

1. Jei neketinate naudoti prietaiso ilgesnį laiką, išvalykite jį kaip apibūdinta aukščiau.
2. Laikykite prietaisą vėsioje, sausoje vietoje. Apsaugokite jį, kad apsaugoti nuo dulkių.

### Išmetimas



Išmeskite tik tuščias baterijas. Jos negali būti išmetamos su buitinėmis atliekomis, atiduokite jas vietiniam mažmenininkui tam tikruose pateiktuose surinkimo taškuose.



Pasibaigus prietaiso naudojimui, prašome neišmesti jo su įprastomis buitinėmis atliekomis. Galite atsikratyti prietaisu, atiduodami jį vietiniam mažmenininkui tam tikruose pateiktuose surinkimo taškuose.

Ši nuostata taikoma tik ES valstybėse narėse.

## PIRKIMO SĄLYGA

Pirkimo sąlygą tokia, kad pirkėjas imasi atsakomybės teisingai naudoti ir prižiūrėti šį bendrovės „KAZ“ gaminį, pagal šią naudotojo instrukciją. Kiek laiko naudoti bendrovės „KAZ“ gaminį turi nuspręsti pirkėjas ar naudotojas.

### ĮSPĖJIMAS:

**JEI SU ŠIUO BENDROVĖS „KAZ“ GAMINIU PATIRIATE PROBLEMŲ, LAIKYKITĖS INSTRUKCIJOS IR GARANTIJOS SĄLYGŲ.**

**NEMĖGINKITE ATIDARYTI AR TAISYTI BENDROVĖS „KAZ“ GAMINIO KORPUSO PATYS, DĖL ŠIOS PRIEŽASTIES GALI BŪTI PANAIKINAMA GARANTIJA, SUŽALOJAMI ASMENYS IR PADAROMA ŽALA NUOSAVYBEI.**

**Pasilieka teisę atlikti techninius pakeitimus.**

## SVARĪGI DROŠĪBAS NORĀDĪJUMI

Izlasiet visus instrukcijas norādījumus pirms ventilatora lietošanas uzsākšanas. Uzglabājiet šo instrukciju drošā vietā, lai norādījumi būtu pieejami turpmāk.

1. Ierīci drīkst lietot tikai atbilstoši šajā rokasgrāmatā sniegtajām instrukcijām.
2. Nav paredzēts, ka ierīci izmantos personas (ieskaitot bērnus), kurām ir ierobežotas fiziskās, jušanas vai garīgās spējas vai kurām nav atbilstošas pieredzes vai zināšanu, ja vien šīs personas netiek uzraudzītas vai persona, kas atbild par viņu drošību, ir sniegusi ierīces izmantošanas instrukcijas. Nepieciešams uzraudzīt bērnus, lai nodrošinātu, ka viņi nespēlējas ar ierīci.
3. Nepieskarieties rotējošajām ventilatora lāpstiņām ne ar jebkādu ķermeņa daļu. Tas var ievainot cilvēkus un radīt zaudējumus.
4. Tīriet ierīci regulāri, ievērojot "Tīrīšanas instrukcijas".
5. Ierīce ir paredzēta tikai izmantošanai iekštelpās.
6. Vienmēr izslēdziet ierīci, ja tā netiek lietota vai tiek tīrīta vai transportēta.
7. Ja ventilatora tīkla strāvas vads ir bojāts, to jānomaina ražotājam vai ražotāja pārstāvim servisā, vai personai, kam ir līdzīga kvalifikācija, lai nepieļautu kaitējumu rašanos.
8. Nelietojiet ierīci, ja tā ir bojāta vai tai ir pazīmes, kas varētu liecināt par bojājumu, kā arī gadījumos, ja tā nedarbojas atbilstoši. Atvienojiet kontaktspraudni no kontaktligzdas.
9. Ja tālvadības pultis nav paredzēts izmantot ilgāku laika periodu (4 nedēļas vai ilgāk), izņemiet baterijas no bateriju nodalījuma.
10. Nomainot baterijas, izmantojiet tikai jaunas AAA baterijas.  
Likvidējiet izlietotās baterijas atbilstoši vietējiem noteikumiem.

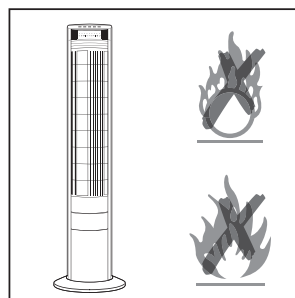
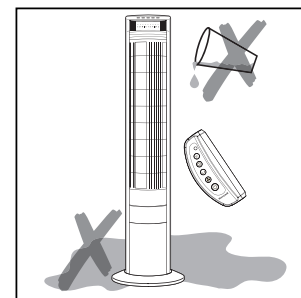
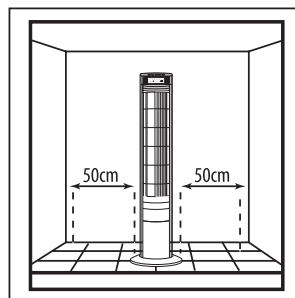
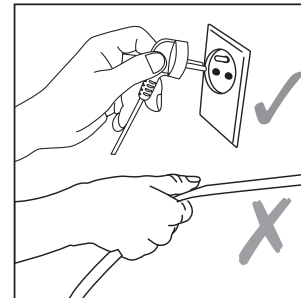
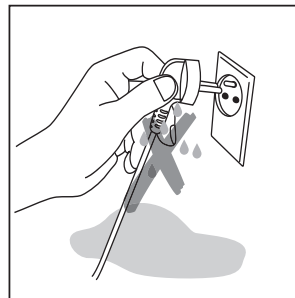
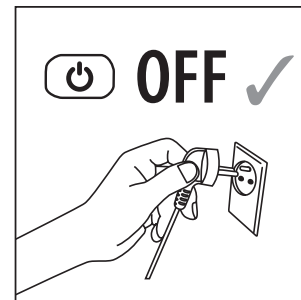
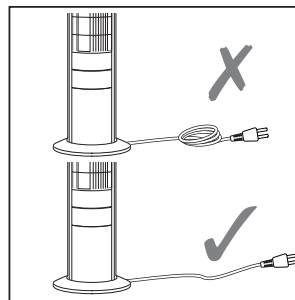

## SASTĀVDAĻAS skatīt 3. lpp.

1. Vadības pults
2. LED displejs
3. Tālvadības pults turētājs
4. Pamatne
5. Tīkla stāvas vads
6. Tālvadības pults

I Ieslēgt/Izslēgt (On/Off)

II Ātruma iestatīšana

III Pagriešanās

IV Laika uzstādīšanas regulators

V Gaisa plūsmas veids

## PIRMĀ LIETOŠANAS REIZE

Izsaiņojiet ventilatoru, noņemiet no tā visu iesaiņojuma materiālu un izmetiet to atkritumos.

## MONTĀŽAS NORĀDĪJUMI

Lūdzu skatīt "Salikšanas instrukcijas" 4. un 5. lpp.

## LIETOŠANAS INSTRUKCIJA

Lūdzu skatīt "Lietošanas instrukcijas" 5. lpp.

Gaisa plūsmas veidi:



- Standarta:  
Ventilators darbojas atbilstoši izvēlētajam ātrumam.



- Dabiskais:  
Ventilators darbojas atbilstoši iepriekš definētai programmai, kas mainās atkarībā no izvēlēta darbības ātruma. Izmantojot šo iestatījumu, varēsiet baudīt patīkamu, dabisku vēja plūsmu.



- Miega režīms:  
Ventilators darbojas atbilstoši iepriekš definētai programmai; ventilatora darbības ātrums pakāpeniski samazināsies un tas turpinās darboties ar lēnāko ātrumu.

## TĪRĪŠANA, UZGLABĀŠANA UN LIKVIDĒŠANA

### Tīrīšana

1. Izslēdziet ierīci un izraujiet spraudkontakta no kontakttligzdas.
2. Notīriet ierīces ārējās virsmas ar mīkstu, mitru drāniņu. Neizmantojiet naftas produktus, šķīdinātājus vai citas ķīmikālijas. Lai notīrītu režģi, izmantojiet putekļusūcēju ar birsti.
3. Neiemērciet ierīci ūdenī vai citos šķidrumsos, kā arī neļaujiet uz tās ūdeni vai citus šķidrumsos.

### Uzglabāšana

1. Ja plānojat ierīci neizmantot ilgāku laika periodu, notīriet to, kā aprakstīts iepriekš.
2. Uzglabājiet ierīci vēsā, sausā vietā. Apsedziet to, lai uz tās nekrātos putekļi.

### Likvidēšana



Izmetiet tikai tukšas baterijas. Baterijas nedrīkst izmest kopā ar sadzīves atkritumiem, nododiet tās speciāli šādam nolūkam paredzētās savākšanas vietās vai ierīces izplatītājam.



Lūdzu, pēc šī izstrādājuma kalpošanas laika beigām, neizmetiet to sadzīves atkritumos. No ierīces iespējams atbrīvoties, nododot to vietējam izplatītājam vai speciāli šādam nolūkam paredzētās savākšanas vietās.

Šis noteikums ir spēkā tikai ES dalībvalstīs.

## IEGĀDES NOSACĪJUMI

Iegādes nosacījumi paredz, ka pircējs uzņemas atbildību par šī KAZ produkta pareizu izmantošanu un uzraudzību saskaņā ar šīs lietošanas instrukcijas norādījumiem. Pircējam/-ai vai lietotājam/-ai pašam jāizlemj, kad un cik ilgi šo KAZ produktu lietot.

### BRĪDINĀJUMS:

**JA RODAS PROBLĒMAS SAKARĀ AR ŠO KAZ PRODUKTU, LŪDZU, IEVĒROJIET GARANTIJAS INSTRUKCIJAS NORĀDĪJUMUS.**

**NEMĒGINIET ATVĒRT VAI REMONTĒT ŠO KAZ PRODUKTU PAŠU SPĒKIEM, JO TĀ REZULTĀTĀ GARANTIJA VAR TIKT ANULĒTA, KĀ ARĪ RASTIES KAITĒJUMS CILVĒKIEM VAI ĪPAŠUMAM.**

**Mums ir tiesības izdarīt tehniskus pārveidojumus.**

## BELANGRIJKE VEILIGHEIDSINSTRUCTIES

Lees alle instructies goed door voordat u de ventilator aanzet. Bewaar deze handleiding op een veilige plek voor latere naslag.

1. Dit apparaat mag alleen worden gebruikt volgens de instructies in de gebruikershandleiding.
2. Dit apparaat is niet bedoeld voor gebruik door personen (waaronder kinderen) met een verminderd lichamelijk, sensorisch of geestelijk vermogen of een gebrek aan ervaring en kennis tenzij ze onder supervisie staan of instructies hebben gekregen ten aanzien van het gebruik van het apparaat door een persoon die verantwoordelijk is voor hun veiligheid. Kinderen moeten altijd onder toezicht staan om te garanderen dat ze niet met het apparaat spelen.
3. Raak de draaiende bladen niet aan met een lichaamsdeel. Dit kan leiden tot persoonlijk letsel of schade.
4. Reinig de ventilator regelmatig via de reinigingsinstructies.
5. Dit apparaat is alleen ontworpen voor gebruik binnenshuis.
6. Schakel het apparaat altijd uit als u het niet gebruikt, tijdens het reinigen of tijdens vervoer.
7. Als het stroomsnoer is beschadigd, moet het worden gerepareerd door de producent, de servicedienst of een gelijkwaardig erkend elektrobedrijf, om gevaar te voorkomen.
8. Gebruik dit apparaat niet als het is beschadigd of tekenen vertoont van mogelijke schade, of als het niet goed functioneert. Haal de stekker uit het stopcontact.
9. Indien u de afstandsbediening voor langere tijd niet gebruikt (4 weken of langer), haal de batterijen dan uit het batterijcompartiment.
10. Gebruik alleen nieuwe AAA-batterijen als u batterijen gaat verwisselen.  
Gooi gebruikte batterijen voor recycling weg, volgens de plaatselijke regelgeving.

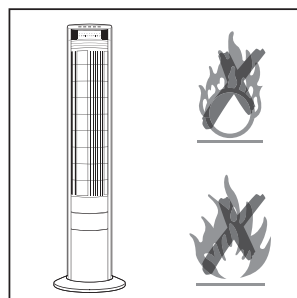
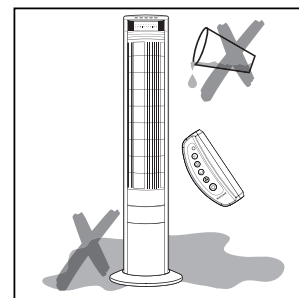
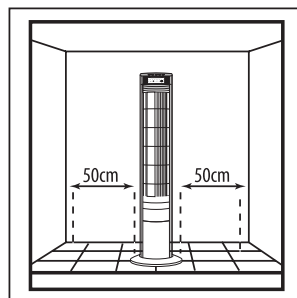
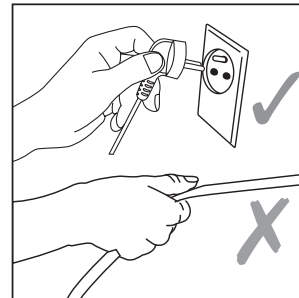
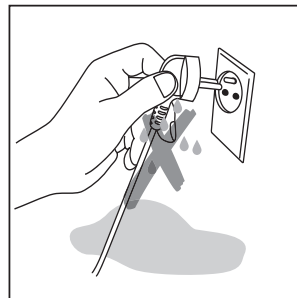
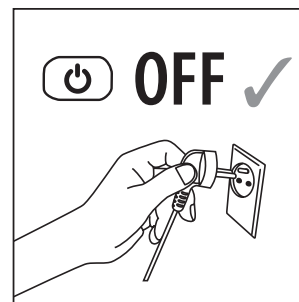
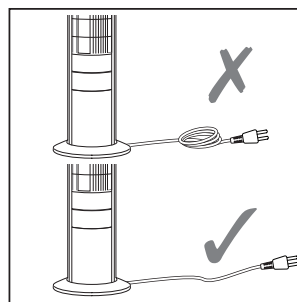

**ONDERDELEN** zie pagina 3.

1. Bedieningspaneel
2. LED-scherm
3. Afstandbedieningshouder
4. Basis
5. Stroomsnoer
6. Afstandsbediening

I Aan/Uit

II Snelheidsinstelling

III Heen en weer draaiende beweging

IV Tijd klok

V Windtype

## EERSTE GEBRUIK

Pak de ventilator uit, verwijder het verpakkingsmateriaal en gooi het weg voor recycling.

## MONTAGE-INSTRUCTIES

Raadpleeg de "Montage-instructies" op pagina's 4 en 5.

## GEBRUIKSINSTRUCTIES

Raadpleeg de "Gebruiksaanwijzing" op pagina 5.

Windtypes:



- Normaal:  
De ventilator werkt op de gekozen snelheid.



- Natuurlijk:  
De ventilator werkt op een vooraf gekozen programma dat varieert afhankelijk van de gekozen snelheid. Met deze instelling kunt u genieten van een prettig, natuurlijk briesje.



- Slaapstand:  
De ventilator werkt volgens een vooraf ingesteld programma; de ventilator gaat geleidelijk langzamer werken en blijft op de langzame stand.

## REINIGING, OPSLAG EN VERWIJDEREN

### Reinigen

1. Schakel het apparaat uit en haal de stekker uit het stopcontact.
2. Reinig de buitenkant van het apparaat met een zachte, vochtige doek. Gebruik geen petroleum, verdunners of andere chemicaliën. Gebruik uw stofzuiger met borstelstuk om de roosters te reinigen.
3. Dompel het apparaat niet onder in water of andere vloeistoffen en giet geen water of andere vloeistoffen over het apparaat.

### Opslag

1. Indien u het apparaat langere tijd niet wenst te gebruiken, dient u het te reinigen zoals hierboven beschreven.
2. Berg het apparaat op in een koele, droge plaats. Bedek het om het te beschermen tegen stof.

### Verwijdering



Gooi alleen lege batterijen weg. Ze moeten niet weggegooid worden bij het normale huisvuil, maar bij de juiste verzamelingsplaatsen of bij uw verkoper.



Geleef dit product niet weg te gooien bij het normale huishoudelijke afval aan het eind van de levensduur. U kunt het product weggooien bij uw plaatselijke distributeur of een geschikt verzamelpunt in uw land.

Deze regelgeving is alleen geldig in EU-lidstaten

## VOORWAARDEN VOOR AANKOOP

Als voorwaarde van de aankoop gaat de koper accoord met zijn verantwoordelijkheid voor een correct gebruik en onderhoud van dit KAZ-product volgens deze gebruiksaanwijzing. De koper of gebruiker dient zelf te bepalen wanneer en hoe lang dit KAZ-product wordt gebruikt.

### WAARSCHUWING:

**ALS U PROBLEMEN ERVAART MET DIT KAZ-PRODUCT, GELIEVE DAN DE INSTRUCTIES IN DE GARANTIEBEPALINGEN TE BESTUDEREN.**

**PROBEER HET KAZ-PRODUCT NIET ZELF TE OPENEN OF TE REPAREREN OMDAT DIT KAN LEIDEN TOT BEËINDIGING VAN DE GARANTIE EN TOT SCHADE AAN PERSONEN EN EIGENDOMMEN.**

**Technische aanpassingen voorbehouden.**

## VIKTIGE SIKKERHETSINSTRUKSJONER

Les gjennom alle instruksjonene før du begynner bruk av viften. Oppbevar denne brukerhåndboken på et sikkert sted for fremtidig referanse.

1. Denne innretningen må kun brukes som instruert i denne brukerhåndboken.
2. Denne innretningen er ikke ment for bruk av personer (inkludert barn) med reduserte fysiske, sensoriske eller mentale kapabiliteter, eller mangel på erfaring og kunnskap, om de ikke har blitt gitt oppsyn eller instruksjon angående bruken av innretningen av en person som er ansvarlig for deres sikkerhet. Barn skal være under oppsyn for å forsikre at de ikke leker med innretningen.
3. Ikke rør de roterende viftebladene med noen deler av kroppen. Dette kan forårsake personlig skade og skade.
4. Rengjør viften regelmessig ved å følge rengjøringsinstruksjonene.
5. Denne innretningen er kun designet for indendørs bruk.
6. Alltid slå av innretningen når den ikke er i bruk, i løpet av rengjøring eller transport.
7. Om strømledningen er skadet, må den skiftes ut av produsenten eller dets serviceagent eller en lignende kvalifisert person for å kunne unngå en fare.
8. Ikke bruk denne innretningen om den er skadet eller viser noen tegn på mulig skade, eller om den ikke fungerer som den skal. Frakoble strømledningen fra strømstøpselet.
9. Om du ikke skal bruke fjernkontrollen over en lengre periode (4 uker eller mer), ta ut batteriene fra batteribeholderen.
10. Når du skiftet ut batteriene, bruk kun nye AAA batterier.  
Avhend brukte batterier for resirkulering i henhold til dine lokale reguleringer.

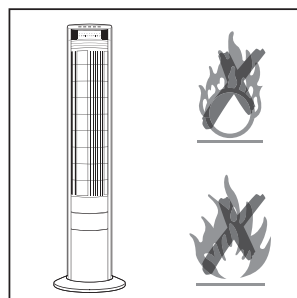
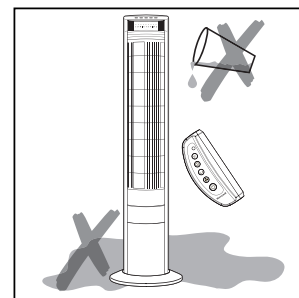
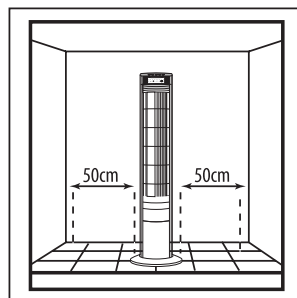
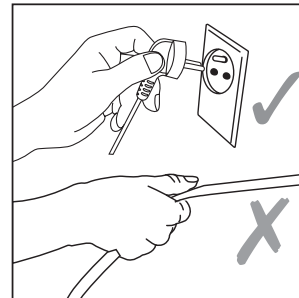
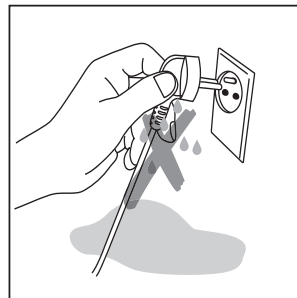
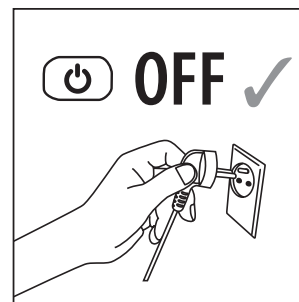
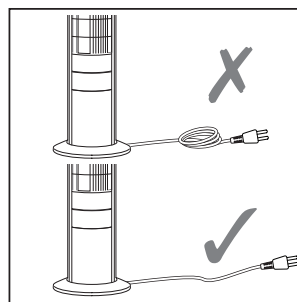

## KOMPONENTER, se side 3.

1. Kontrollpanel
2. LED display
3. Holder for fjernkontroll
4. Base
5. Strømledning
6. Fjernkontroll

I På/av

II Innstilling for hastighet

III Oscillering

IV Tidtaker

V Vindtype

## FØRSTEGANGSBRUK

Pakk ut viften og fjern alt innpakningsmateriale og avhend disse for resirkulering.

## MONTERINGSINSTRUKSJONER

Vennligst rådfør deg med "Monteringsinstruksjoner" på sidene 4 og 5.

## BRUKSANVISNINGER

Vennligst rådfør deg med "Bruksanvisningene" på side 5.

Vindtyper:



- Naturlig:  
Viften kjøres i henhold til hastigheten som er valgt.



- Naturlig:  
Viften kjøres i henhold til et forhåndsbestemt program som varierer i henhold til hvilken hastighet som er valgt. Denne innstillingen vil la deg nyte en deilig, naturlig bris.



- Sove:  
Viften kjøres i henhold til et forhåndsbestemt program; viften vil gradvis senke hastigheten og forbli ved en lav innstilling.

## RENGJØRING, OPPBEVARING OG AVHENDING

### Rengjøring

1. Slå av innretningen og trekk ut strømledningen fra støpselet.
2. Rengjør de ytre overflatene av innretningen med en myk, fuktig klut. Ikke bruk petroleum, fortynningsvæsker eller andre kjemikalier. Bruk din børsteanordningen på din støvsuger for å rengjøre nettene.
3. Ikke legg innretningen i vann eller andre væsker og ikke tøm vann eller andre væsker over innretningen.

### Oppbevaring

1. Om du ikke ønsker å bruke innretningen over en lengre periode, rengjør den som beskrevet ovenfor.
2. Oppbevar innretningen på et kjølig, tørt sted. Dekk det til for å beskytte fra støv.

### Avhending



Kun kast utladete batterier. De bør ikke avhendes i husholdningsavfall, men ved behørlige samlingssteder eller din forhandler.



Produktet må ikke kastes i husholdningsavfall ved slutten av sin brukbare levetid. Avhending kan finne sted hos din lokale forhandler eller på passende innsamlingssteder satt opp i landet ditt.

Denne reguleringen er kun gyldig i EU medlemsstater.

## KJØPSBETINGELSER

Som en kjøpsbetingelse påtar kjøperen seg ansvaret for riktig bruk og behandling av dette KAZ produktet i henhold til disse brukerinstruksjonene. Kjøperen eller brukeren bestemmer når og hvor lenge dette KAZ produktet er i bruk.

### ADVARSEL:

**OM NOEN PROBLEMER OPPSTÅR MED DETTE KAZ PRODUKTET, VENNLIGST OBSERVER INSTRUKSJONENE I GARANTIBETINGELSENE.**

**IKKE FORSØK Å ÅPNE ELLER REPARERE KAZ PRODUKTET SELV, DA DETTE KAN LEDE TIL KANSELLERING AV GARANTIEN OG FORÅRSÅKE SKADE TIL PERSONER OG EIENDOM.**

**Tekniske modifiseringer reservert.**

## WAŻNE INSTRUKCJE ZAPEWNIENIA BEZPIECZEŃSTWA

Przed rozpoczęciem eksploatacji wentylatora należy przeczytać wszystkie instrukcje. Podręcznik użytkownika należy przechowywać w bezpiecznym miejscu, aby można było z niego skorzystać w przyszłości.

1. Niniejsze urządzenie można obsługiwać wyłącznie w sposób określony w podręczniku użytkownika.
2. Niniejsze urządzenie nie jest przewidziane do użytkowania przez osoby (w tym dzieci), których cechy fizyczne, sensoryczne lub umysłowe, oraz brak doświadczenia i wiedzy uniemożliwiają im bezpieczne użytkowanie urządzenia, chyba, że osoby te znajdują się pod nadzorem lub zostały poinstruowane co do użytkowania przez osobę odpowiedzialną za ich bezpieczeństwo. Należy nadzorować dzieci aby upewnić się, że nie bawią się urządzeniem.
3. Nie wolno dotykać wirujących łopatek wentylatora żadną częścią ciała. Może to spowodować obrażenia ciała i szkody.
4. Regularnie czyścić wentylator, postępując zgodnie z instrukcjami czyszczenia.
5. Urządzenie przeznaczone jest wyłącznie do użytku wewnątrz pomieszczeń.
6. Urządzenie należy zawsze wyłączać kiedy nie jest używane, jak również podczas czyszczenia i transportu.
7. Jeśli kabel zasilający jest uszkodzony, musi zostać wymieniony przez producenta lub jego agenta serwisowego, albo podobną wykwalifikowaną osobę, w celu uniknięcia niebezpieczeństwa.
8. Nie używać urządzenia, jeśli jest uszkodzone albo wykazuje oznaki uszkodzenia lub też jeśli nie działa prawidłowo. Wyjąć wtyczkę zasilającą z gniazdka.
9. Jeśli pilot nie będzie używany przez dłuższy okres (4 tygodnie lub dłużej), należy wyciągnąć z niego baterie.
10. Wymieniając baterie, należy stosować tylko nowe baterie typu AAA. Zużyte baterie należy przeznaczać do recyklingu, zgodnie z lokalnymi przepisami.

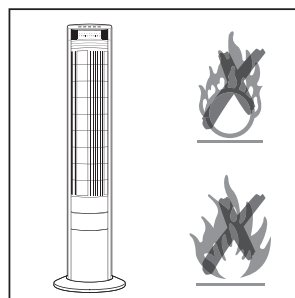
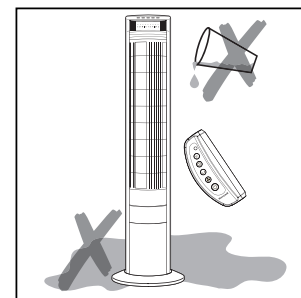
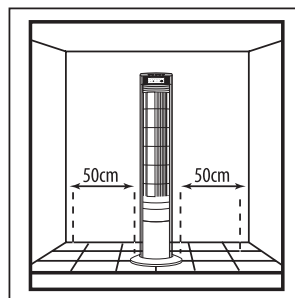
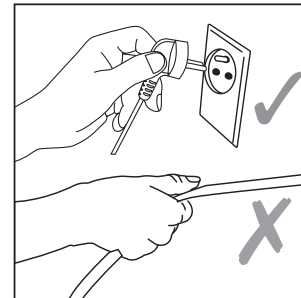
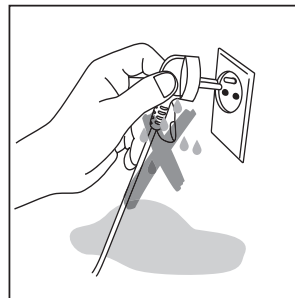
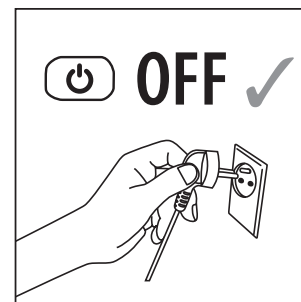
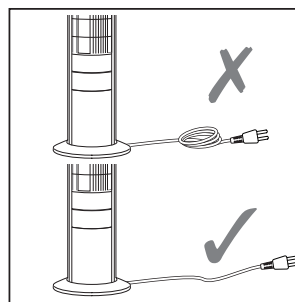

**ELEMENTY** zob. str 3.

1. Pulpit sterowania
2. Wyświetlacz LED
3. Uchwyt na pilot zdalnego sterowania
4. Podstawa
5. Kabel zasilający
6. Pilot zdalnego sterowania

I Włączony (On)/ Wyłączony (Off)

II Regulacja prędkości

III Obroty

IV Zegar

V Rodzaj nawiewu

**PIERWSZE UŻYCIE**

Należy rozpakować wentylator, usunąć całe opakowanie i przeznaczyć je do recyklingu.

**INSTRUKCJE MONTAŻU**

„Instrukcja montażu” znajduje się na stronach 4 i 5.

**INSTRUKCJA UŻYTKOWANIA**

„Instrukcja użytkowania” znajduje się na stronie 5.

Rodzaje nawiewu:



• Normalny:  
Wentylator pracuje z wybraną prędkością.



• Naturalny:  
Wentylator pracuje zgodnie z uprzednio ustawionym programem, który można zmieniać w zależności od wybranej prędkości. To ustawienie pozwala cieszyć się przyjemną, naturalną bryzą.



• Sen:  
Wentylator obraca się zgodnie z uprzednio ustawionym programem, po czym stopniowo zwalnia i utrzymuje niską prędkość.

**CZYSZCZENIE, PRZECHOWYWANIE I LIKWIDACJA**

**Czyszczenie**

1. Należy wyłączyć urządzenie, a następnie wyjąć wtyczkę zasilającą z gniazdka.
2. Wyczyścić zewnętrzne powierzchnie urządzenia miękką, wilgotną ściereczką. Nie używać w tym celu ropy naftowej, rozcieńczalników, ani innych środków chemicznych. Do wyczyszczenia kratki użyć odkurzacza z końcówką w postaci szczotki.
3. Nie zanurzać urządzenia w wodzie ani żadnej innej cieczy, a także nie wylewać wody ani innej cieczy na urządzenie.

**Przechowywanie**

1. Jeżeli urządzenie nie będzie używane przed dłuższy okres, należy je wyczyścić w sposób wyżej opisany.
2. Przechowywać urządzenie w chłodnym, suchym miejscu. Przykryć urządzenie, co ochroni je przed kurzem.

**Likwidacja urządzenia**



Wyrzucać tylko wyczerpane baterie. Nie należy ich wyrzucać do przydomowego śmietnika, ale składować w odpowiednim punkcie zbiorczym lub oddać w miejscu zakupu.



Prosimy nie wyrzucać produktu do przydomowego śmietnika po zakończeniu okresu użytkowania. Zużyty produkt można oddać u lokalnego sprzedawcy detalicznego lub w odpowiednim punkcie zbiorczym w swoim kraju.

Przepis ten obowiązuje wyłącznie w krajach Unii Europejskiej.

**WARUNKI ZAKUPU**

Jako warunek zakupu, nabywca przyjmuje na siebie odpowiedzialność za prawidłowe użytkowanie i dbałość o produkt firmy KAZ, zgodnie z niniejszą instrukcją użytkownika. Nabywca lub użytkownik musi samodzielnie zdecydować, kiedy i jak długo będzie eksploatowany niniejszy produkt firmy KAZ.

**OSTRZEŻENIE: W PRZYPADKU JAKICHKOLWIEK PROBLEMÓW Z TYM WYROBEM FIRMY KAZ, NALEŻY PRZESTRZEGAĆ INSTRUKCJI ZAWARTYCH W WARUNKACH GWARANCJI. NIE NALEŻY PODEJMOWAĆ PRÓB SAMODZIELNEGO DEMONTAŻU LUB NAPRAWY NINIEJSZEGO PRODUKTU FIRMY KAZ, PONIEWAŻ MOGŁOBY TO DOPROWADZIĆ DO WYGAŚNIĘCIA GWARANCJI ORAZ SPOWODOWAĆ SZKODY WOBEC OSÓB I/LUB MIENIA.**

**Zastrzegamy sobie prawo dokonania modyfikacji technicznych.**

## IMPORTANTES INSTRUÇÕES de SEGURANÇA

Leia todas as instruções cuidadosamente antes de utilizar a ventoinha pela primeira vez e guarde o manual para futuras consultas.

1. A operação deste aparelho tem de ser feita exclusivamente de acordo com as instruções do presente manual de utilização.
2. Este aparelho não se destina a ser usado por pessoas (incluindo crianças) com capacidades mentais, sensoriais ou físicas limitadas ou falta de experiência e conhecimento, a não ser que uma pessoa responsável pela segurança destas providencie supervisão ou instruções relativas à sua utilização. As crianças devem ser supervisionadas para se ter a certeza de que não brincam com o aparelho.
3. Não toque nas pás da ventoinha em rotação com nenhuma parte do corpo. Isto pode provocar danos e ferimentos.
4. Limpe regularmente a ventoinha seguindo as "Instruções de limpeza".
5. Este aparelho destina-se exclusivamente a uso em interiores.
6. Desligue sempre a ventoinha quando a mesma não estiver a ser utilizada ou durante a limpeza ou transporte.
7. Se o cabo de alimentação estiver danificado, deverá ser substituído pelo fabricante, pelo respectivo representante de assistência técnica ou por outro profissional qualificado, de modo a evitar quaisquer riscos.
8. Não utilize a ventoinha, se a mesma estiver danificada, apresentar sinais de danos eventuais ou não estiver a funcionar correctamente. Retire a ficha da tomada.
9. Se não for utilizar o controlo remoto durante um período longo (igual ou superior a 4 semanas), retire as pilhas do respectivo compartimento.
10. Substitua as pilhas usadas apenas por pilhas AAA novas.  
Coloque as pilhas usadas em pontos de reciclagem adequados, de acordo com os regulamentos locais.

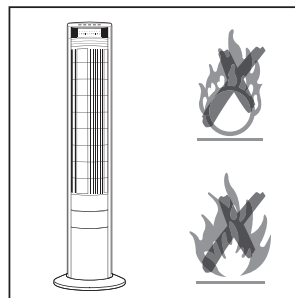
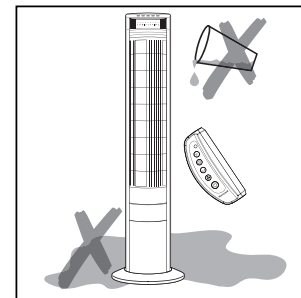
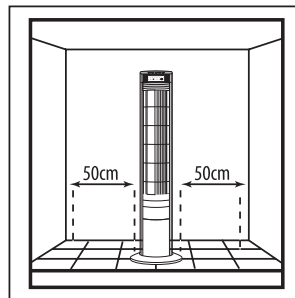
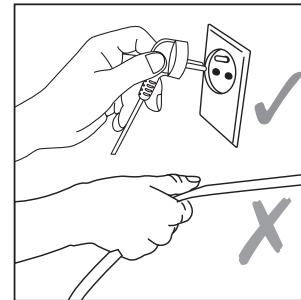
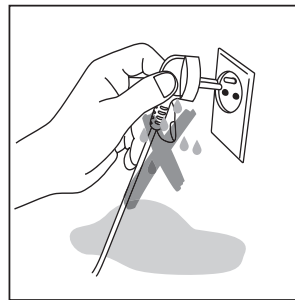
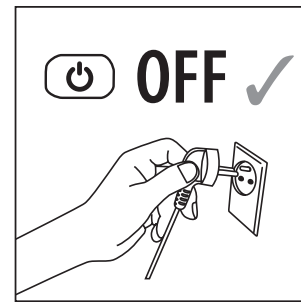
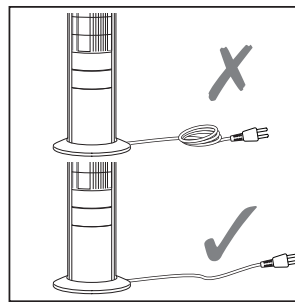

COMPONENTES, ver pág. 3.

1. Painel de Controlo
2. Visor LED
3. Suporte do controlo remoto
4. Base
5. Cabo eléctrico
6. Controlo remoto

I On/Off

II Regulador da velocidade

III Oscilação

IV Temporizador

V Tipo de ventilação

## PRIMEIRA UTILIZAÇÃO

Desembale a ventoinha, retire todos os materiais de embalagem e deite-os num ponto de reciclagem adequado.

## INSTRUÇÕES DE MONTAGEM

Consulte, por favor, as "Instruções de Montagem" nas páginas 4 e 5.

## INSTRUÇÕES DE UTILIZAÇÃO

Consulte, por favor, as "Instruções de Utilização" na página 5.

Tipos de ventilação:

 • Normal:  
A ventoinha trabalha com a velocidade regulada.

 • Natural:  
A ventoinha trabalha de acordo com um programa pré-determinado, que varia de acordo com a velocidade seleccionada. Esta regulação permite-lhe desfrutar de uma suave brisa natural.

• "Sleeping":  
 A ventoinha trabalha de acordo com um programa pré-determinado; a ventoinha abranda lentamente e permanece na regulação baixa.

## LIMPEZA, ARMAZENAMENTO E ELIMINAÇÃO

### Limpeza

1. Desligue a ventoinha e retire a ficha da tomada.
2. Limpe as superfícies exteriores da ventoinha com um pano macio humedecido. Não utilize benzina, diluentes nem qualquer outro produto químico. Utilize um aspirador com escova para limpar as grelhas.
3. Não submerja a ventoinha na água ou qualquer outro líquido, nem verta líquidos ou qualquer outro líquido para dentro da mesma.

### Armazenamento

1. Se não for utilizar a ventoinha durante um período longo, limpe-a tal como descrito acima.
2. Guarde-a num local seco e fresco e tape-a para a proteger do pó.

### Eliminação



As pilhas gastas devem ser sujeitas a uma eliminação correcta.

Não devem ser deitadas fora com o lixo doméstico, mas sim colocadas nos pontos de recolha adequados ou entregues na loja.



Quando o produto atingir o fim da vida útil, não o elimine junto com o lixo doméstico. A eliminação pode ser feita entregando o produto na loja ou em pontos de recolha adequados disponíveis.

Esta legislação só é válida nos estados membros da UE.

## CONDIÇÕES DE COMPRA

Como condição de compra, o comprador responsabiliza-se pelo uso e manutenção correctos deste produto KAZ, de acordo com as presentes instruções de utilização. O comprador ou utilizador decidem quando e durante quanto tempo este produto KAZ vai ser utilizado.

### ATENÇÃO:

**SE TIVER PROBLEMAS COM ESTE PRODUTO KAZ, POR FAVOR SIGA AS INSTRUÇÕES DAS CONDIÇÕES DE GARANTIA.**

**NÃO TENTE POR SI PRÓPRIO ABRIR OU REPARAR ESTE PRODUTO KAZ. TAL PROCEDIMENTO NÃO SÓ INVALIDA A GARANTIA COMO PODE CAUSAR DANOS PESSOAIS OU MATERIAIS.**

**Reservado o direito a alterações técnicas.**

## ВАЖНЫЕ УКАЗАНИЯ ПО БЕЗОПАСНОСТИ

Прочтите все указания, прежде чем пользоваться вентилятором. Держите это руководство в надежном месте - на будущее.

1. Данное устройство следует эксплуатировать только в соответствии с указаниями, приведенными в данном руководстве пользователя.
2. Данный прибор не предназначен для использования людьми (включая детей) с ограниченными физическими, сенсорными или психическими возможностями, а также с недостатком опыта или знаний, кроме случаев, когда наблюдение и инструктирование данных людей относительно использования этого прибора осуществляется ответственным за безопасность лицом. Необходимо следить за тем, чтобы с прибором не играли дети.
3. Не касайтесь вращающихся лопастей вентилятора. Они могут нанести травму.
4. Регулярно очищайте вентилятор, соблюдая указания по очистке.
5. Данное устройство предназначено для использования только в помещении.
6. Обязательно отключайте данное устройство, когда оно не используется, а также во время чистки или транспортировки.
7. Если шнур питания поврежден, его должен заменить производитель, представитель фирмы или мастер с аналогичной квалификацией – в целях безопасности.
8. Не используйте данное устройство, если оно повреждено или имеет какие-либо признаки возможных повреждений либо не работает надлежащим образом. Отсоедините шнур питания от электрической розетки.
9. Если вы не планируете использовать пульт дистанционного управления в течение длительного срока (4 недели и больше), извлеките батареи из соответствующего отделения.
10. При замене батарей следует использовать только новые батареи типа AAA. Сдавайте использованные батареи для

утилизации в соответствии с местными нормами и правилами.

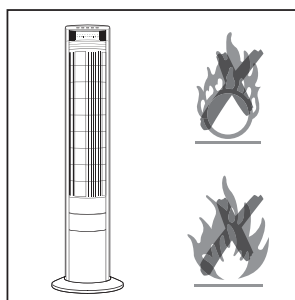
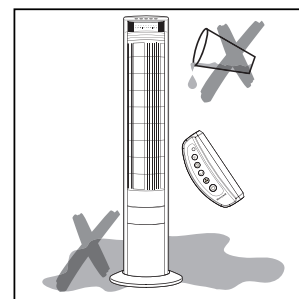
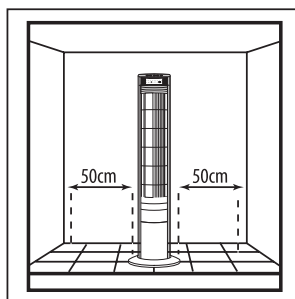
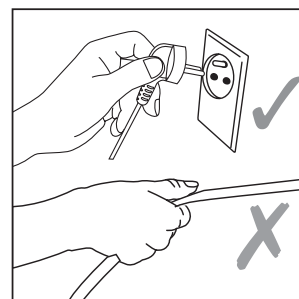
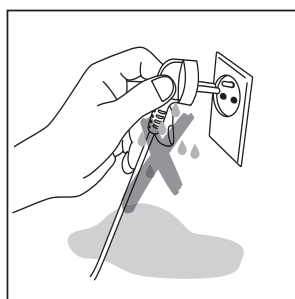
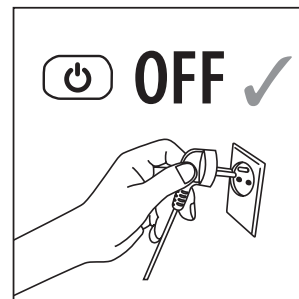
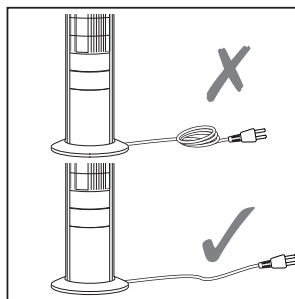

## КОМПОНЕНТЫ, см. стр. 3.

1. Панель управления
2. Жидкокристаллический дисплей
3. Держатель пульта дистанционного управления
4. Основание
5. Шнур питания
6. Пульт дистанционного управления

- I Вкл./Выкл.
- II Установка скорости
- III Повороты
- IV Таймер
- V Тип обдува

## ПЕРВОЕ ИСПОЛЬЗОВАНИЕ

Распакуйте вентилятор, снимите всю упаковку и сдайте ее для переработки.

## УКАЗАНИЯ ПО СБОРКЕ

См. раздел «Указания по сборке» на стр. 4 и 5.

## ИНСТРУКЦИИ ПО ЭКСПЛУАТАЦИИ

См. раздел «Инструкции по эксплуатации» на стр. 5.

Типы обдува:



- **Нормальный:** Вентилятор вращается в соответствии с выбранной скоростью.

- **Естественный:**



Вентилятор вращается в соответствии с предварительно заданной программой, которая изменяется в зависимости от выбранной скорости. Данная установка позволяет получать удовольствие от приятного, естественного бриза.

- **Сон:**



Вентилятор вращается в соответствии с предварительно заданной программой; постепенно вращение вентилятора замедляется и продолжается на малой скорости.

## ОЧИСТКА, ХРАНЕНИЕ И УТИЛИЗАЦИЯ

### Очистка

1. Выключите устройство и выньте вилку шнура питания из розетки.

2. Очистьте внешние поверхности устройства с помощью мягкой, влажной салфетки. Не используйте бензин, растворители или какие-нибудь другие химические средства. Для чистки решеток используйте пылесос с насадкой в виде щетки.

3. Не опускайте данное устройство в воду или любую другую жидкость и не лейте воду или какую-либо другую жидкость на него.

### Хранение

1. Если вы не собираетесь использовать данное устройство в течение длительного периода, выполните описанную выше процедуру очистки.

2. Храните данное устройство в сухом, прохладном месте. Накройте его с целью защиты от пыли.

### Утилизация



Выбрасывайте только разряженные батареи. Их не следует выбрасывать в бытовые отходы, а необходимо сдавать в соответствующие пункты приема или в организацию, осуществляющую розничные продажи.



По окончании срока службы данного изделия, пожалуйста, не выбрасывайте его в бытовой мусор. Вы можете сдать его своей местной организации, осуществляющей розничные продажи, или в соответствующие указанные пункты приема.

Данная норма действует только на территории стран членов ЕС.

### УСЛОВИЕ ПОКУПКИ

В качестве условия покупки покупатель берет на себя ответственность за правильное использование и обслуживание данного изделия компании KAZ согласно настоящим указаниям. Покупатель или пользователь должен самостоятельно принять решение о времени и продолжительности использования данного изделия фирмы KAZ.

### ОСТОРОЖНО:

**В СЛУЧАЕ ВОЗНИКНОВЕНИЯ ПРОБЛЕМ С ДАННЫМ ИЗДЕЛИЕМ КОМПАНИИ KAZ ПРОСИМ СОБЛЮДАТЬ УКАЗАНИЯ В ГАРАНТИЙНЫХ УСЛОВИЯХ. НЕ ПЫТАЙТЕСЬ ВСКРЫВАТЬ ИЛИ РЕМОНТИРОВАТЬ ИЗДЕЛИЕ KAZ САМОСТОЯТЕЛЬНО, ПОСКОЛЬКУ ЭТО МОЖЕТ ПРИВЕСТИ К АННУЛИРОВАНИЮ ГАРАНТИИ И НАНЕСТИ ВРЕД ЛЮДЯМ И ИМУЩЕСТВУ.**

**Возможны технические модификации.**

## INSTRUCȚIUNI DE SIGURANȚĂ IMPORTANTE

Citiți toate instrucțiunile înainte de a începe să utilizați ventilatorul. Păstrați acest manual într-un loc sigur pentru a îl putea consulta în viitor

1. Acest aparat trebuie exploatat numai așa cum se precizează în acest manual de utilizare.
2. Acest aparat nu este realizat pentru a fi utilizat de către persoane (inclusiv copii) cu capacități fizice, senzoriale sau mentale reduse sau care nu au experiență și cunoștințe decât dacă sunt supravegheate sau instruite în privința utilizării aparatului de către o persoană responsabilă pentru siguranța acestora. Copiii ar trebui supravegheați pentru a vă asigura că aceștia nu se joacă cu aparatul.
3. Nu atingeți cu nicio parte a corpului paletelor aflate în rotație ale ventilatorului. Aceasta poate duce la rănirea personalului și la daune.
4. Curățați în mod regulat aparatul respectând „Instrucțiunile de curățare”.
5. Acest aparat este proiectat numai pentru utilizare în interior.
6. Opriți întotdeauna aparatul când nu îl utilizați, în timpul curățării sau al transportului.
7. În cazul în care cablul de alimentare este deteriorat, acesta trebuie înlocuit de către producător, agentul său de service sau de către persoane calificate în mod similar pentru a evita pericolele.
8. Nu utilizați acest aparat dacă este deteriorat sau prezintă orice semne de posibile deteriorări sau nu funcționează corect. Deconectați cablul de alimentare de la priză.
9. Dacă intenționați să nu utilizați telecomanda o perioadă mai lungă (4 săptămâni sau mai mult), scoateți bateriile din compartimentul pentru baterii.
10. Când schimbați bateriile, utilizați doar baterii noi AAA. Eliminați pentru reciclare bateriile uzate conform reglementărilor locale.

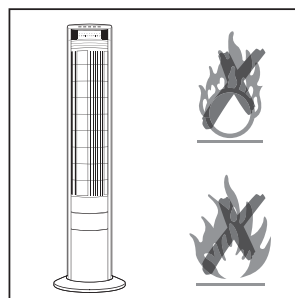
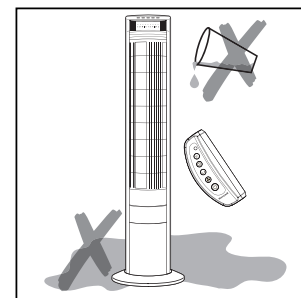
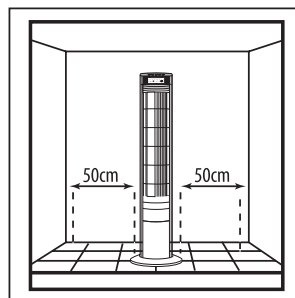
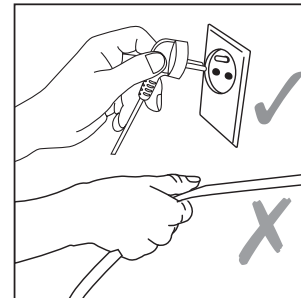
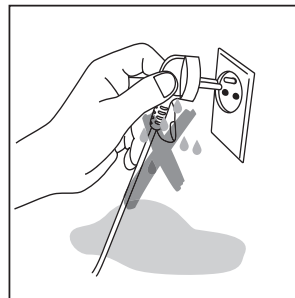
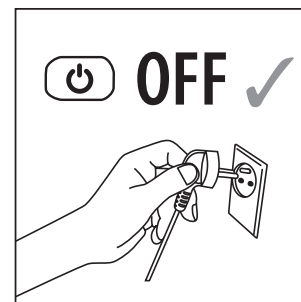
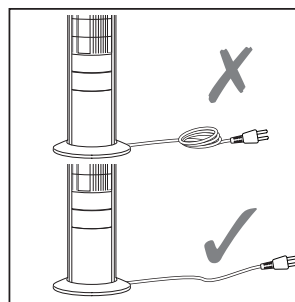

## COMPONENTE, vezi pagina 3.

1. Panou de comandă
2. Afișaj LED
3. Suport pentru telecomandă
4. Bază
5. Cablu de alimentare
6. Telecomandă

I Pornit/Oprit

II Reglarea turației

III Oscilație

IV Temporizator

V Tip de rotație

## PRIMA UTILIZARE

Despachetați ventilatorul și îndepărtați toate materialele de ambalare și eliminați-le pentru reciclare.

## INSTRUCȚIUNI DE ASAMBLARE

Vă rugăm să consultați „Instrucțiuni de asamblare” de la paginile 4 și 5.

## INSTRUCȚIUNI DE UTILIZARE

Vă rugăm să consultați „Instrucțiuni de utilizare” de la pagina 5.

Tipuri de rotație:



- Normal:  
Ventilatorul funcționează la turația selectată.



- Natural:  
Ventilatorul funcționează la un program prestabilit care diferă în funcție de turația selectată. Acest reglaj vă va permite să vă bucurați de o ventilație plăcută, naturală.



- Somn:  
Ventilatorul funcționează conform unui program prestabilit; ventilatorul va încetini gradat și va rămâne la o setare redusă.

## CURĂȚARE, DEPOZITARE ȘI ELIMINARE

### Curățarea

1. Opriti aparatul și scoateți ștecherul din priză.
2. Curățați suprafețele exterioare ale aparatului cu o cârpă moale, umedă. Nu utilizați petrol, diluanți sau alte produse chimice. Utilizați aspiratorul cu anexa perie pentru a curăța grilajele.
3. Nu imersați aparatul în apă sau în orice alte lichide și nu turnați apă sau orice alte lichide pe aparat.

### Depozitarea

1. Dacă nu doriți să utilizați aparatul o perioadă mai lungă, curățați-l așa cum este descris mai sus.
2. Depozitați aparatul într-un loc răcoros, uscat. Acoperiți-l pentru a îl proteja de praf.

### Eliminarea



Eliminați doar bateriile goale. Acestea nu ar trebui eliminate în gunoiul menajer, ci la locuri de colectare adecvate sau la distribuitorul dumneavoastră.



Vă rugăm nu aruncați produsul în gunoiul menajer la sfârșitul perioadei sale de viață utilă. Puteți arunca produsul prin intermediul distribuitorului dumneavoastră local sau la punctele de colectare locale organizate în țara dumneavoastră.

Această reglementare este valabilă numai pentru statele membre ale UE.

### CONDIȚIE DE ACHIZIȚIONARE

Ca și condiție de achiziționare, cumpărătorul își asumă responsabilitatea pentru utilizarea corectă și îngrijirea acestui produs KAZ conform acestor instrucțiuni de utilizare. Cumpărătorul sau utilizatorul trebuie să decidă singur(ă) momentul și durata utilizării acestui produs KAZ.

### AVERTIZARE:

**DACĂ APAR PROBLEME ÎN PRIVINȚA ACESTUI PRODUS KAZ, VĂ RUGĂM SĂ RESPECTAȚI INSTRUCȚIUNILE DIN CONDIȚIILE DE GARANȚIE.**

**NU ÎNCERCAȚI SĂ DESCHIDEȚI SAU SĂ REPARAȚI DUMNEAVOASTRĂ PRODUSUL, DEOARECE ACEST LUCRU AR PUTEA CONDUCE LA TERMINAREA GARANȚIEI ȘI AR PUTEA PRODUC DAUNE ASUPRA PERSOANELOR ȘI BUNURILOR.**

**Modificări tehnice rezervate.**

# اللغة العربية

## تعليمات أمان هامة

اقرأ كل التعليمات بعناية قبل البدء في استخدام المروحة. احتفظ بهذا الدليل في مكان آمن للرجوع إليه في المستقبل.

1. يجب ألا يتم استخدام هذا الجهاز إلا حسب التعليمات الواردة في دليل المستخدم هذا.
2. هذا الجهاز غير معد للاستخدام من قبل الأشخاص (بما في ذلك الأطفال) من لديهم قصور في القدرات البدنية أو الاستشعارية أو العقلية، أو من يكون لديهم قصور في المعارف والخبرات. إلا إذا تم توفير الإرشادات أو التعليمات لهم فيما يتعلق بتشغيل الجهاز من قبل شخص يكون مسؤولاً عن أمانهم. يجب الاهتمام بالأطفال للتأكد من عدم لعبهم في الجهاز.
3. لا تلمس ريش المروحة التي تدور بأي جزء من جسمك. فقد يؤدي ذلك إلى حدوث الإصابة الشخصية أو حدوث الأضرار.
4. اهتم بتنظيف المروحة بشكل منتظم من خلال اتباع "تعليمات التنظيف".
5. هذا الجهاز مصمم للاستخدام في الأماكن المغلقة فقط.

6. قم دائماً بإيقاف تشغيل المروحة عند عدم استخدامها أو أثناء التنظيف أو النقل من مكانها.
7. إذا تعرض سلك التيار للتلف، فيجب أن يتم استبداله من قبل المصنع أو وكيل الخدمة العامل معه أو من خلال شخص مؤهل على نفس المستوى من المهارة لتجنب التعرض للمخاطرة.

8. لا تستخدم هذه المروحة إذا كانت متضررة أو إذا كان يظهر عليها أعراض الضرر المحتمل، أو إذا لم تكن تعمل بشكل سليم. قم بفصل قابس التيار من منفذ التيار.

9. إذا لم تكن تنوي استخدام جهاز التحكم عن بعد لفترة زمنية طويلة (أربعة أسابيع أو أكثر)، فأخرج البطاريات من غرفة البطاريات به.

10. عندما تقوم بتغيير البطاريات، استخدم البطاريات القلم من نوع AAA. تخلص من البطاريات المستعملة لإعادة تدويرها حسب التعليمات السارية في المنطقة المحلية التي تقيم بها.

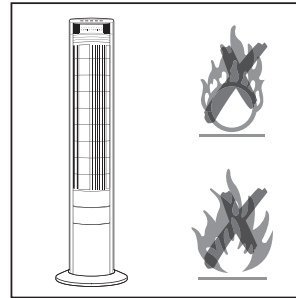
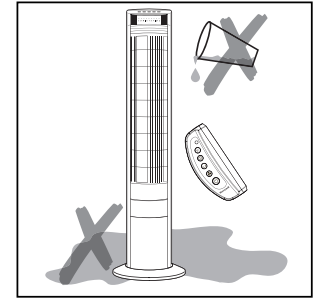
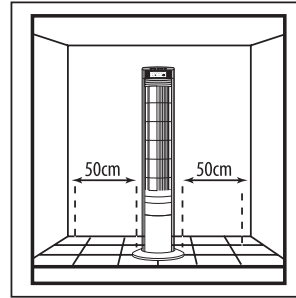
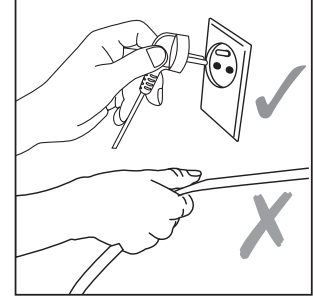
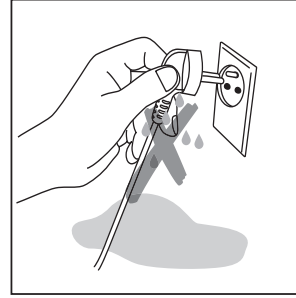
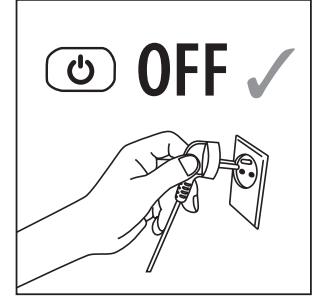
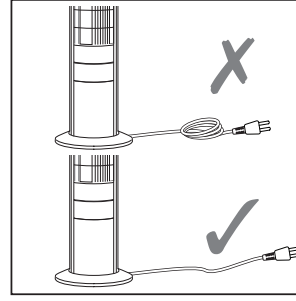

## التنظيف والتخزين والتخلص من المروحة

### التنظيف

- المكونات انظر الصفحة 3.
1. لوحة التحكم
2. شاشة LED
3. حامل وحدة التحكم عن بعد
4. القاعدة
5. سلك التيار
6. وحدة التحكم عن بعد

1. قم بإيقاف تشغيل المروحة وافضل قابس التيار من مقبس التيار.

2. قم بتنظيف الأسطح الخارجية من المروحة باستخدام قطعة قماش ناعمة ورطبة. لا تستخدم المواد البترولية أو الثنر أو غير ذلك من المواد الكيماوية. استخدم المكنسة الفراغية المزودة بالفرشاة لتنظيف الريش.

3. لا تقم بغمر المروحة في الماء أو في السوائل الأخرى ولا تقم بسكب الماء أو أي سائل آخر عليها.

### التخزين

1. إذا لم تكن تنوي استخدام المروحة لفترة زمنية طويلة، فقم بتنظيفها أولاً كما هو موضح أعلاه.

2. قم بتخزين المروحة في مكان جافٍ وبارد. قم بتغطية المروحة لحمايتها من الأتربة.

### التخلص من الجهاز

تخلص فقط من البطاريات الفارغة. يجب ألا يتم التخلص منها في النفايات المنزلية. ولكن في مواقع جمع النفايات المناسبة أو لدى البائع.



يرجى عدم التخلص من المنتج في النفايات المنزلية بعد نهاية عمره النافع. ويمكن التخلص من المنتج لدى الموزع المحلي أو في نقطة تجميع مناسبة في بلدك.



هذا التشريع يسري فقط في الدول الأعضاء في الاتحاد الأوروبي.

### شروط الشراء

كشروط للشراء، يتحمل المشتري مسؤولية الاستخدام الصحيح لمنتج KAZ هذا وحسب تعليمات المستخدم المعروضة في هذا الدليل. يجب أن يحدد المشتري أو المستخدم بنفسه أو بنفسها متى ولكم يتم تشغيل منتج شركة KAZ هذا.

تحذير: في حالة ظهور مشاكل في جهاز KAZ هذا، الرجاء الالتزام بالتعليمات الواردة في شروط الضمان. لا تحاول فتح أو إصلاح جهاز KAZ هذا بنفسك. حيث إن ذلك قد يؤدي إلى إنهاء الضمان وإصابة الأشخاص والممتلكات.

تحتفظ الشركة بالحق في إجراء التعديلات الفنية.

### أول استخدام

أخرج المروحة من العبوة، وقم بإزالة مواد التغليف وتخلص منها لإعادة تدويرها.

### تعليمات التجميع

الرجاء الرجوع إلى "تعليمات التجميع" في الصفحتين الرابعة والخامسة.

### إرشادات الاستخدام

الرجاء الرجوع إلى "تعليمات الاستخدام" في الصفحة الخامسة.

### أنواع الرياح:

#### • عادية:

يتم تشغيل المروحة حسب السرعة المحددة.

#### • طبيعي:

يتم تشغيل المروحة حسب البرامج المحدد مسبقاً والذي يختلف حسب إعداد السرعة المحدد. يتيح لك هذا الإعداد للاستمتاع بالنسيم اللطيف الطبيعي.

#### • النوم:

يتم تشغيل المروحة حسب البرامج المحدد مسبقاً. وتبطئ المروحة بشكل تلقائي بحيث تبقى في النهاية على إعداد منخفض.



## VIKTIGA SÄKERHETSANVISNINGAR

Läs igenom alla anvisningarna innan du börjar använda fläkten. Förvara denna manual på en säker plats för framtida referens.

1. Denna apparat får endast användas i enlighet med anvisningarna i denna handbok.
2. Denna apparat är inte avsedd för användning av personer (inklusive barn) med reducerade fysiska, sensoriska eller mentala förmågor, eller brist på erfarenhet och kunskap, såvida de inte har fått tillsyn eller handledning i hur man använder apparaten av en säkerhetsansvarig bland personalen. Barn ska övervakas för att säkerställa att de inte leker med apparaten.
3. Rör inte vid de roterande fläktbladen med någon kroppsdelen. Detta kan orsaka kroppsliga skador.
4. Rengör fläkten regelbundet genom att följa rengöringsanvisningarna.
5. Denna apparat är endast avsedd för att användas inomhus.
6. Stäng alltid av apparaten när den inte används, under rengöring samt vid transport.
7. Om elsladden skadas, måste den bytas ut av tillverkaren eller dess serviceleverantör eller liknande kvalificerad person för att undvika fara.
8. Använd inte denna apparat om den är skadad eller uppvisar tecken på skador, eller om den inte fungerar som den ska. Koppla ur nätsladden ur vägguttaget.
9. Ta ut batterierna ur batterifacket, om fjärrkontrollen inte ska användas under en längre period (4 veckor eller längre).
10. Använd endast nya AAA-batterier när du ska byta batterier.  
Kassera använda batterier i återvinningen i enlighet med lokala föreskrifter.

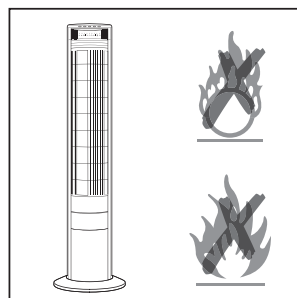
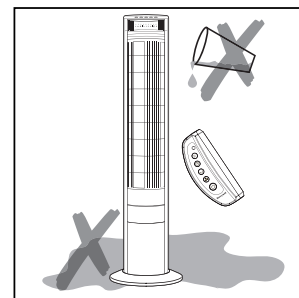
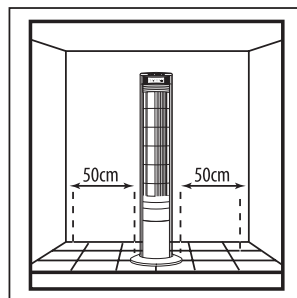
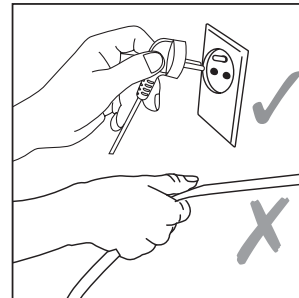
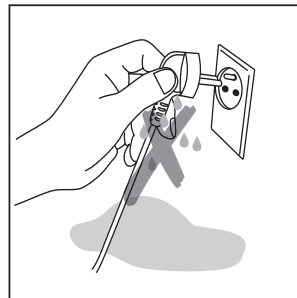
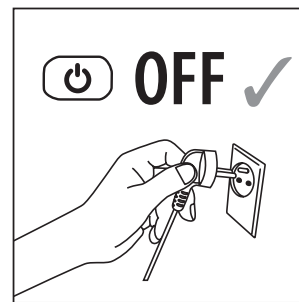
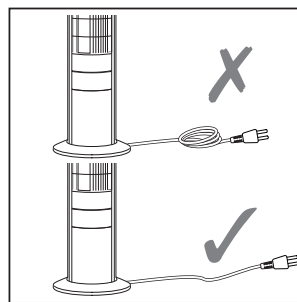

## KOMPONENTER se sid. 3.

1. Kontrollpanel
2. LED-skärm
3. Hållare till fjärrkontroll
4. Bas
5. Nätsladd
6. Fjärrkontroll

I På/Av

II Hastighetsreglage

III Oscillering

IV Timer

V Vindtyp

## FÖRSTA ANVÄNDNINGEN

Packa upp fläkten och ta bort allt emballage samt källsortera det för återvinning.

## MONTERINGSANVISNINGAR

Läs i "Monteringsanvisningar" på sid. 4 och 5.

## BRUKSANVISNING

Läs i "Bruksanvisning" på sid. 5.

Vindtyper:



- Normal:  
Fläkten drivs i enlighet med den hastighet som valts.



- Naturlig:  
Fläkten drivs i enlighet med ett i förväg inställt program som varierar beroende på vilken hastighet som valts. Med den här inställningen får du möjlighet att njuta av en skön, naturlig bris.



- Sömn:  
Fläkten drivs i enlighet med ett i förväg inställt program; fläkten kommer att gradvis sakta ner och därefter fortsätta med låg hastighet.

## RENGÖRING, MAGASINERING OCH AVYTTRING

### Rengöring

1. Stäng av apparaten och ta ut nätsladden ur vägguttaget.
2. Rengör apparatens ytor med en mjuk, fuktig trasa. Använd inte petroleum, förtunningsmedel eller andra kemikalier. Rengör gallren med hjälp av dammsugarens borstmunstycke.
3. Apparaten får inte nedsänkas i vatten eller någon annan vätska. Håll inte vatten eller andra vätskor över apparaten.

### Magasinering

1. Om du inte tänker använda apparaten under en längre period ska du rengöra den enligt ovanstående beskrivning.
2. Förvara apparaten svalt och torrt. Täck över den för att skydda den mot damm.

### Kassering



Kassera endast tomma batterier. De får inte kasseras i bland hushållssopor, utan skall läggas i lämpliga återvinningsstationer eller lämnas in till din återförsäljare.



Denna produkt får inte kasseras bland hushållsavfall i slutet av dess livstid. Kassering kan ske hos din lokala återförsäljare eller på ett lämpligt uppsamlingsställe.

Denna reglering är endast giltig i EU:s medlemsstater.

## KÖPVILLKOR

Som villkor för köpet antar köparen ansvaret för rätt användning och skötsel av denna KAZ produkt i överensstämmelse med denna bruksanvisning. Köparen eller användaren måste själv besluta när och hur länge denna KAZ-produkt ska vara i bruk.

### VARNING:

**OM PROBLEM UPPSTÅR MED DENNA KAZ-PRODUKT, VÄNLIGEN OBSERVERA ANVISNINGARNA I GARANTIVILLKOREN.**

**FÖRSÖK INTE ATT ÖPPNA ELLER SJÄLV REPARERA KAZ-PRODUKTEN, EFTERSOM DET KAN LEDA TILL ATT GARANTIN FÖRFALLER OCH ORSAKA PERSON- OCH EGENDOMSSKADOR.**

**Tekniska ändringar förbehållna.**

## POMEMBNA VARNOSTNA NAVODILA

Pred uporabo ventilatorja pazljivo preberite celotna navodila. Hranite ta priročnik na varnem mestu za kasnejšo uporabo.

1. To napravo lahko uporabljate le v skladu z navedbami v teh navodilih za uporabo.
2. Ta naprava ni namenjena uporabi s strani oseb (vključno z otroci), z omejenimi fizičnimi, senzornimi ali umskimi sposobnostmi, ali pomanjkanjem izkušenj ali znanja, razen če so pod nadzorom ali so prejeli navodila o uporabi naprave s strani osebe, odgovorne za njihovo varnost. Otroci morajo biti nadzorovani, da se z napravo ne igrajo.
3. Z nobenim delom telesa se ne dotikajte vrtečih delov ventilatorja. To lahko povzroči telesne poškodbe ali okvare.
4. Ventilator redno čistite v skladu z navodili za čiščenje.
5. Naprava je izdelana le za notranjo uporabo.
6. Ko naprave ne uporabljate, med čiščenjem ali prevozom, jo zmeraj izključite.
7. Če je električni kabel poškodovan, ga mora zamenjati proizvajalec ali s strani proizvajalca pooblaščen servis ali kvalificiran serviser, da ne pride do poškodb.
8. Naprave ne uporabljajte, če je poškodovana ali kaže znake možnih poškodb ali če ne deluje pravilno. Izključite električni vtič iz električne vtičnice.
9. Če daljinskega upravljalnika dalj časa ne boste uporabljali (4 tedne ali več), odstranite baterije iz predela za baterije.
10. Ko baterije zamenjate, zmeraj uporabite nove AAA baterije. Rabljene baterije odstranite za reciklažo v skladu s krajevnimi pravili.

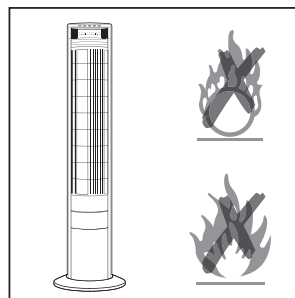
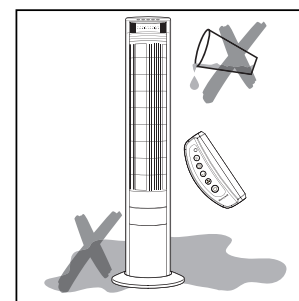
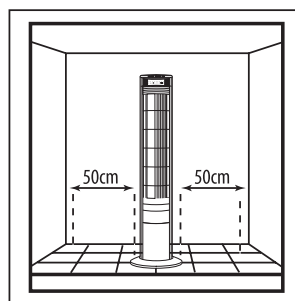
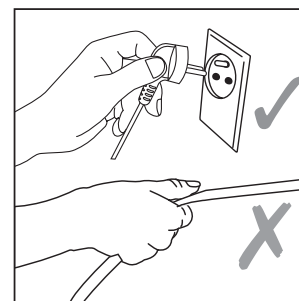
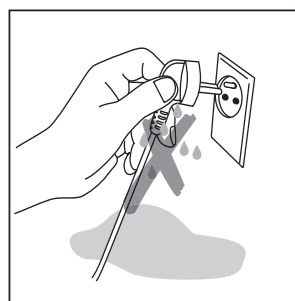
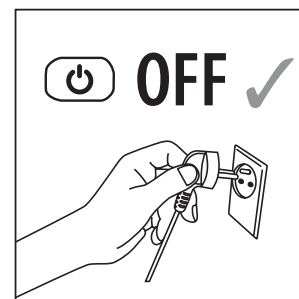
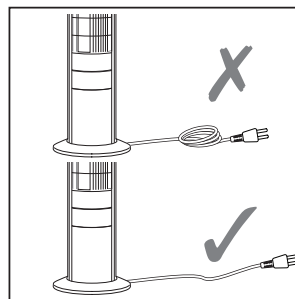

**SESTAVNI DELI** glejte stran 3.

1. Nadzorna plošča
2. LED zaslon
3. Držalo daljinskega upravljalnika
4. Osnova
5. Električni kabel
6. Daljinski upravljalnik

I Vkllop/Izklop

II Nastavitve hitrosti

III Nihanje

IV Timer

V Tip pihanja

## PRVA UPORABA

Odstranite embalažo ventilatorja in odstranite ves material embalaže in ga odstranite za recikliranje.

## NAVODILA ZA SESTAVLJANJE

Prosimo, pogledajte si "Navodila za sestavljanje" na straneh 4 in 5.

## NAVODILA ZA UPORABO

Prosimo, pogledajte si "Navodila za uporabo" na straneh 4 in 5.



Tip pihanja:

- Normalno:

Ventilator teče glede na izbrano hitrost.

- Naravno



Ventilator deluje glede na predhodno določen program, ki se spreminja glede na izbrano hitrost. Ta nastavev vam omogoča uživanje ob prijetnem, naravnem vetriču.

- Spanje



Ventilator deluje glede na predhodno izbran program, ventilator se bo postopoma upočasnil in ostal na nizki nastavitvi.

## ČIŠČENJE, HRAMBA IN ODSTRANJEVANJE

### Čiščenje

1. Napravo izključite in odstranite električen vtič iz električne vtičnice.
2. Očistite zunanost naprave z mehko, vlažno krpo. Ne uporabljajte nafte, razredčevalcev ali kakšnih drugih kemikalij. Za čiščenje rešetk uporabite sesalec z nastavkom krtače.
3. Naprave ne potopite v vodo ali kakšno drugo tekočino in preko naprave ne polivajte vode ali kakšne druge tekočine.

### Hramba

1. Če naprave dalj časa ne želite uporabljati, jo očistite tako kot je opisano zgoraj.
2. Napravo hranite v hladnem, suhem prostoru. Da jo zaščitite pred prahom, jo pokrijte.

### Odstranjevanje



Odvrzite samo prazne baterije.

Baterij ne smete odstraniti med gospodinjske odpadke, ampak jih odvrzite v primeren zbirni center ali pri vašem prodajalcu.



Izdelka, ob zaključku življenjske dobe, prosimo ne odstranite med gospodinjske odpadke.

Odstranjevanje lahko izvedete pri lokalnem prodajalcu ali v primernem zbirnem centru, ki so na voljo v vaši državi.

Ta pravila so veljavna le v državah članicah EU.

## POGOJI NAKUPA

Pod pogoji nakupa kupec prevzame odgovornost za pravilno uporabo in skrb tega KAZ izdelka, v skladu s temi navodili za uporabo. Kupec ali sam uporabnik se mora sam odločiti kdaj ali za kako dolgo bo ta KAZ izdelek v uporabi.

### OPOZORILO:

**ČE SE OB UPORABI TEGA KAZ IZDELKA POJAVIJO TEŽAVE, PROSIMO UPOŠTEVAJTE NAVODILA V GARANCIJSKIH POGOJIH.**

**NA POSKUŠAJTE SAMOSTOJNO POPRAVLJATI KAZ IZDELKA, SAJ LAHKO TO PRIPELJE DO ODPOVEDI GARANCIJE IN POVZROČI POŠKODB OSEB IN LASTNINE.**

**Pridržana pravica do tehničnih sprememb.**

## DÔLEŽITÉ BEZPEČNOSTNÉ POKYNY

Skôr než začnete ventilátor používať si prečítate všetky pokyny. Túto príručku si odložte na bezpečné miesto pre budúcnosť.

1. Tento prístroj musí byť prevádzkovaný tak, ako je popísané v príručke používateľa.
2. Tento prístroj nie je určený na používanie osobami (vrátane detí) so zníženými fyzickými, zmyslovými alebo duševnými schopnosťami, alebo ktoré nemajú dostatočné skúsenosti a vedomosti, ak na ne niekto nedozerá, alebo ak nedostali pokyny ohľadom použitia prístroja od osoby zodpovednej za ich bezpečnosť. Deti by mali byť pod dozorom, aby sa s prístrojom nehrali.
3. Nedotýkajte sa otáčavých lopatiek ventilátora žiadnou časťou tela. Mohlo by to spôsobiť osobné zranenie a poškodenie.
4. Prístroj pravidelne čistíte podľa „návodu na čistenie“.
5. Tento prístroj je určený len na použitie v budovách.
6. Keď prístroj nepoužívate, počas čistenia a prepravy ho vždy vypnite.
7. Ak je elektrická šnúra poškodená, musí ju nahradiť výrobca, jeho servisný zástupca alebo podobne kvalifikovaná osoba, aby nevzniklo nebezpečenstvo.
8. Tento prístroj nepoužívajte, ak je poškodený alebo ak ukazuje akékoľvek známky možného poškodenia, alebo ak nefunguje správne. Elektrickú zástrčku vytiahnite z elektrickej zásuvky.
9. Ak nebudete diaľkové ovládanie používať na dlhší čas (4 týždne alebo viac), vyberte batérie z priehradky na batérie.
10. Keď budete vymieňať batérie, používajte len nové batérie AAA.  
Použité batérie likvidujte do recyklovania podľa vašich miestnych predpisov.

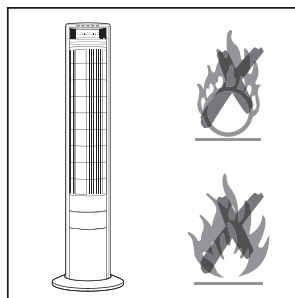
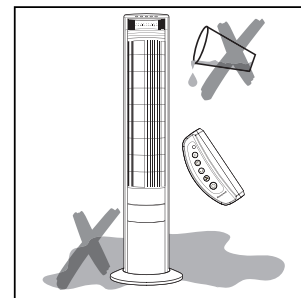
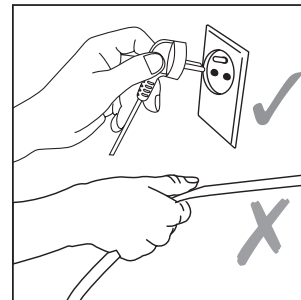
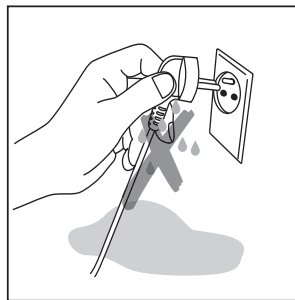
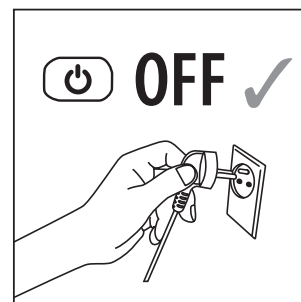
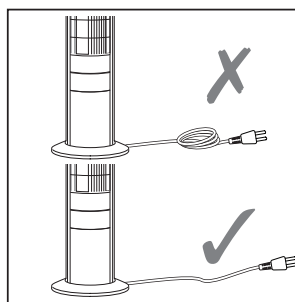

## KOMPONENTY (vid' strana 3).

1. Ovládací panel
2. Displej LED
3. Držiak na diaľkové ovládanie
4. Podstavec
5. Elektrická šnúra
6. Diaľkové ovládanie

I Zapnúť/vypnúť

II Nastavenie rýchlosti

III Oscilácia

IV Časovač

V Typ prúdenia vzduchu

## PRVÉ POUŽITIE

Ventilátor rozbalte, odstráňte všetky obalové materiály a zlikvidujte ich do recyklovania.

## NÁVOD NA ZLOŽENIE

Prosím, pozrite si „návod na zloženie“ na strane 4 a 5.

## NÁVOD NA POUŽITIE

Prosím, pozrite si „návod na použitie“ na strane 5.

Typy prúdenia vzduchu:



- Normálne:  
Ventilátor beží podľa zvolenej rýchlosti.



- Prírodné:  
Ventilátor beží podľa nastaveného programu, ktorý sa líši podľa toho, ktorá rýchlosť je zvolená. Toto nastavenie vám umožní používať príjemný prírodný vánok.



- Na spanie:  
Ventilátor beží podľa nastaveného programu, ventilátor sa pomaly spomalí a ostane nastavený na nízku rýchlosť.

## ČISTENIE, USKLADNENIE A LIKVIDÁCIA

### Čistenie

1. Prístroj vypnite a elektrickú zástrčku vytiahnite zo zásuvky.
2. Vonkajšie povrchy prístroja očistite mäkkou, vlhkou handrou. Nepoužívajte petrolej, riedidlá ani žiadne iné chemikálie. Na vyčistenie mriežky použite vysávač s nasadenou kefkou.
3. Prístroj neponárajte do vody ani do žiadnej inej tekutiny a ani naň nelejte vodu ani žiadne iné tekutiny.

### Uskladnenie

1. Ak nechcete prístroj používať na dlhší čas, vyčistite ho tak, ako je popísané vyššie.
2. Prístroj uskladnite na chladnom, suchom mieste. Prikrýte ho, aby bol chránený pred prachom.

### Likvidácia



Likvidujte len prázdne batérie.

Nemali by byť likvidované s domácim odpadom, ale na príslušných zberných miestach vášho predajcu.



Po skončení životnosti tohto produktu ho prosím nelikvidujte do domáceho odpadu. Likvidácia sa môže konať u vášho miestneho predajcu alebo na vhodných zberných miestach.

Tento predpis je platný len v členských krajinách EÚ.

## PODMIENKY PREDAJA

Ako podmienku predaja kupujúci preberá zodpovednosť za správne používanie a starostlivosť o tento produkt spoločnosti KAZ podľa tohto návodu pre používateľa. Nákupca alebo používateľ sa sám musí rozhodnúť, kedy a ako dlho bude používať tento produkt spoločnosti KAZ.

### VAROVANIE:

**AK NASTANÚ PROBLÉMY S TÝMTO PRODUKTOM SPOLOČNOSTI KAZ, PROSÍM POSTUPOJTE PODĽA POKYNOV V PODMIENKACH ZÁRUKY.**

**TENTO PRODUKT SPOLOČNOSTI KAZ SA NEPOKÚŠAJTE SAMI OTVÁRAŤ ANI OPRAVOVAŤ, PRETOŽE BY TO MOHLO VIESŤ K ZRUŠENIU ZÁRUKY A SPÔSOBIŤ ŠKODY NA OSOBÁCH A MAJETKU.**

**Technické úpravy vyhradené.**

## ÖNEMLİ GÜVENLİK TALİMATLARI

Fanı kullanmaya başlamadan önce tüm talimatları başından sonuna kadar okuyun. Bu elkitabını gelecekte başvurmak için güvenli bir yerde tutun.

1. Bu cihaz, yalnızca bu kullanıcı elkitabındaki talimatlara uygun olarak çalıştırılmalıdır.
2. Bu cihaz, kendi güvenliklerinden sorumlu bir kimse, kendilerine cihazın kullanımına ilişkin gözetim ve talimat vermediği sürece (çocuklar dahil) fiziksel, duyuşsal veya zihinsel kapasiteleri azalmış veya deneyim ve bilgi eksiklikleri olan kişilerin kullanımına yönelik değildir. Cihazla oynamamalarını sağlamak için, çocuklara nezaret edilmelidir.
3. Dönen fan kanatlarına vücudunuzun herhangi bir kısmıyla dokunmayın. Bu kişisel yaralanmaya veya hasara neden olabilir.
4. Aşağıdaki temizleme talimatlarını izleyerek fanı düzenli olarak temizleyin.
5. Bu cihaz sadece iç mekanda kullanılmak amacıyla tasarlanmıştır.
6. Kullanılmadığında, temizleme veya taşıma sırasında cihazı daima kapatın.
7. Besleme kordonu hasar görmüşse, bir tehlike ortaya çıkmasını önlemek için imalatçı tarafından veya imalatçının servis temsilcisi veya benzer vasıflı bir kişi tarafından değiştirilmesi gerekir.
8. Hasarlıysa veya olası hasar işaretleri gösteriyorsa veya düzgün şekilde çalışmıyorsa cihazı kullanmayın. Güç fişini güç prizinden çekin.
9. Uzaktan kumandayı uzun bir süre (4 hafta veya daha fazla) kullanmayacaksınız, pilleri pil bölmesinden çıkarın.
10. Pilleri değiştirirken, yalnızca yeni AAA piller kullanın. Kullanılmış pilleri, yerel yönetmeliklere uygun olarak geri dönüştürülecek şekilde atın.

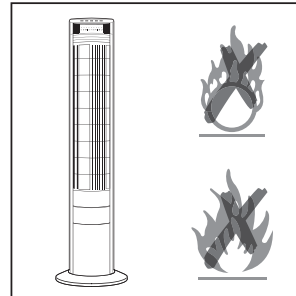
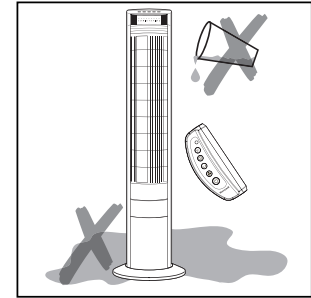
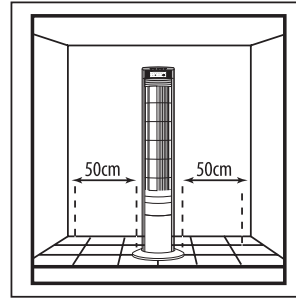
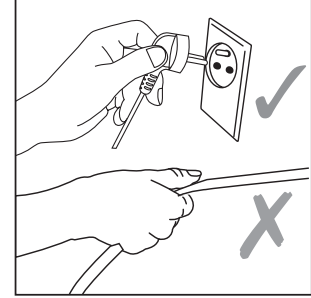
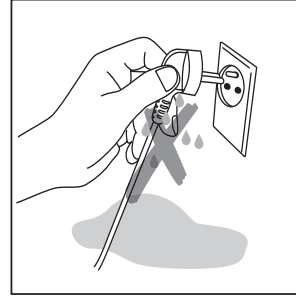
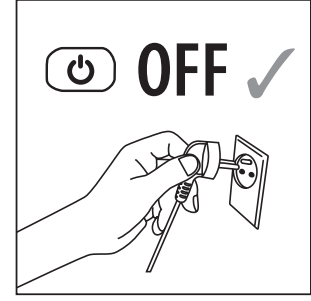
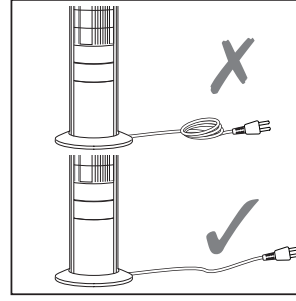

**BİLEŞENLER** bkz. sayfa 3.

1. Kontrol Paneli
2. LED Ekran
3. Uzaktan Kumanda Tutucu
4. Taban
5. Güç Kordonu
6. Uzaktan Kumanda

I On/Off (Açma/Kapama)

II Hız Ayarı

III Döndürme

IV Zamanlayıcı

V Rüzgar Türü

**İLK KEZ KULLANIRKEN**

Fanın ambalajını açın ve tüm ambalaj malzemelerini çıkarın ve geri dönüştürülecek şekilde atın.

**MONTAJ TALİMATLARI**

Lütfen sayfa 4 ve 5'teki "Montaj Talimatları"na bakın.

**KULLANMA TALİMATLARI**

Lütfen sayfa 5'teki "Kullanma Talimatları"na bakın.

Rüzgar Türleri:



- Normal:  
Fan, seçilen hıza göre çalışır.



- Doğal:  
Fan, seçilen hıza göre değişen önceden belirlenmiş bir programa göre çalışır. Bu ayar, hoş, doğal bir esintinin tadına varmanızı sağlar.



- Uyku:  
Fan, önceden belirlenmiş bir programa göre çalışır; fan, giderek yavaşlar ve düşük hız ayarında kalır.

**TEMİZLEME, SAKLAMA VE ATMA****Temizleme**

1. Cihazı kapatın ve güç fişini prizden çekin.
2. Cihazın dış yüzeylerini yumuşak, nemli bir bezle silin. Benzin, tiner veya başka kimyasallar kullanmayın. Izgaraları temizlemek için elektrikli süpürgezin fırça parçasını kullanın.
3. Cihazı, suya veya başka bir sıvıya daldırmayın ve cihazın üzerine su veya başka bir sıvı dökmeyin.

**Saklama**

1. Cihazı uzun bir süre kullanmak istemiyorsanız, cihazı yukarıda açıklandığı gibi temizleyin.
2. Cihazı, serin ve kuru bir yerde saklayın. Tozdan korumak için üzerini örtün.

**Atma**

Yalnızca tükenmiş pilleri atın. Tükenmiş piller, evsel atık olarak atılmamalı, uygun toplama sahalarına veya perakende satıcınıza gönderilmelidir.



Lütfen bu ürünü, faydalı ömrünün sonunda, evsel atıklarla birlikte atmayın. Bu ürünün atılması işlemini yerel perakendeciniz ya da ülkenizde sunulan uygun toplama noktaları gerçekleştirebilir.

İşbu yönetmelik, sadece AB üye devletlerinde geçerlidir.

**SATIN ALMA ŞARTI**

Satın alma şartı olarak alıcı, bu KAZ ürününün işbu kullanıcı talimatları doğrultusunda doğru şekilde kullanılmasına ve bakımının yapılmasına ilişkin sorumluluğu üstlenmektedir. Satın alan kişi veya kullanıcı, bu KAZ ürününün ne zaman ve ne kadar süreyle kullanılacağına kendisi karar vermelidir.

**UYARI:**

**BU KAZ ÜRÜNÜ İLE İLGİLİ BİR SORUN ORTAYA ÇIKARSA, LÜTFEN GARANTİ ŞARTLARINDAKİ TALİMATLARI İZLEYİN.**

**BU KAZ ÜRÜNÜNÜ KENDİ BAŞINIZA AÇMAYA VEYA TAMİR ETMEYE ÇALIŞMAYIN, ÇÜNKÜ BU DURUMDA GARANTİ SONA EREBİLİR VE KİŞİSEL ZARAR VE MAL ZARARI ORTAYA ÇIKABİLİR.**

**Teknik değişiklikler saklıdır.**

Kaz Europe SA  
Place Chauderon 18  
CH - 1003 Lausanne  
Switzerland  
[www.kaz.com](http://www.kaz.com)

# Honeywell

The Honeywell trademark is used by Kaz, Inc.  
under licence from Honeywell International Inc.

HO-5500RE  
P/N 31IM5500191