

- GB** **OSCILLATING TOWER FAN WITH REMOTE CONTROL**  
User instructions
- DE** **OSZILLIERENDER TURMVENTILATOR MIT FERNBEDIENUNG**  
Gebrauchsanweisung
- FR** **VENTILATEUR COLONNE OSCILLANT AVEC TÉLÉCOMMANDE**  
Mode d'emploi
- NL** **OSCILLERENDE TORENVENTILATOR MET AFSTANDBEDIENING**  
Gebruiksaanwijzing
- ES** **VENTILADOR DE TORRE OSCILATORIO CON CONTROL REMOTO**  
Instrucciones de uso
- PT** **VENTOINHA DE COLUNA DE AR OSCILANTE COM CONTROLO REMOTO**  
Manual do utilizador
- IT** **VENTILATORE OSCILLANTE A TORRE CON TELECOMANDO**  
Istruzioni d'uso
- SE** **OSCILLERANDE TORNFLÄKT MED FJÄRRKONTROLL**  
Bruksanvisning
- NO** **TÅRNVIFTE MED DREIEFUNKSJON OG FJERNKONTROLL**  
Bruksanvisning
- DK** **OSCILLERENDE TÅRNVENTILATOR MED FJERNBETJENING**  
Betjeningsvejledning
- FI** **OSKILLOIVA TORNITUULETIN KAUKOSÄÄTIMELLÄ**  
Käyttöohje
- PL** **OSCYLUJĄCY WENTYLATOR WIEŻOWY Z PILOTEM ZDALNEGO STEROWANIA**  
Instrukcja obsługi
- TR** **UZAKTAN KUMANDALI, SALINIMLI KULE VANTILATÖR**  
Kullanım Talimatları
- HU** **OSZCILLÁLÓ TORONYVENTILÁTOR TÁVVEZÉRLŐVEL**  
Használati utasítás
- CZ** **OSCILAČNÍ VĚŽOVÝ VENTILÁTOR S DÁLKOVÝM OVLÁDÁNÍM**  
Návod k použití
- HR** **OSCILIRAJUĆI TORANJSKI VENTILATOR S DALJINSKIM UPRAVLJAČEM**  
Upute za uporabu
- SI** **POKONČNI VENTILATOR (STOLP IZVEDBA) Z ZASUKOM GLAVE LEVO/DESNO IN DALJINSKIM UPRAVLJANJEM**  
Navodilo za uporabo
- RU** **ОСЦИЛЛИРУЮЩИЙ БАШЕННЫЙ ВЕНТИЛЯТОР С ДИСТАНЦИОННЫМ УПРАВЛЕНИЕМ**  
РУКОВОДСТВО ПО ЭКСПЛУАТАЦИИ
- GR** **ΠΑΛΙΝΔΡΟΜΙΚΟΣ ΠΥΡΓΩΤΟΣ ΑΝΕΜΙΣΤΗΡΑΣ ΜΕ ΤΗΛΕΧΕΙΡΙΣΤΗΡΙΟ**  
ΟΔΗΓΙΕΣ ΧΡΗΣΗΣ
- SA** **مروحة برج متذبذبة بجهاز التحكم عن  
دليل الاستعمال**

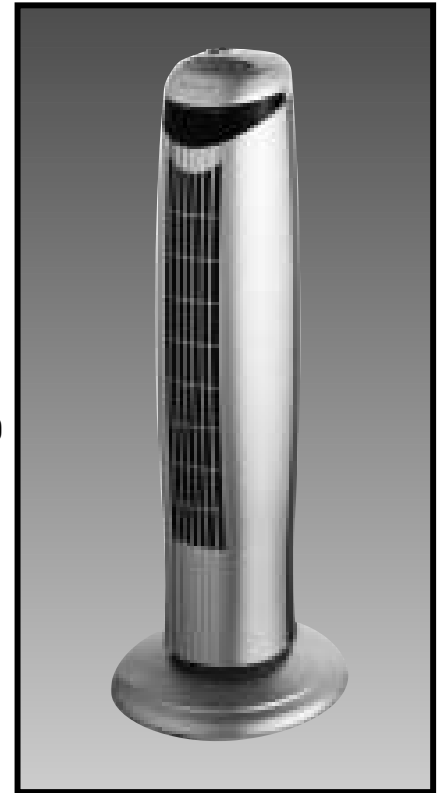

**HO-1100RE**

CONTENTS	4	ENGLISH
INHALTSVERZEICHNIS	7	DEUTSCH
SOMMAIRE	10	FRANÇAIS
INHOUDSOPGAVE	13	NEDERLANDS
INDICE	16	ESPAÑOL
INDICE	19	PORTUGUÊS
INDICE	22	ITALIANO
INNEHÅLLSFÖRTECKNING	25	SVENSKA
INNHOLTSFORTEGNELSE	28	NORSK
INDHOLDSFORTEGNELSE	31	DANSK
SISSÄLLYSLUETTELO	34	SUOMI
SPISTREŚCI	37	POLSKI
FİHRİST	40	TÜRKÇE
TARTALOMJEGYZÉK	43	MAGYAR
OBSAH	46	ČESKY
SADRŽAJ	49	HRVATSKI
VSEBINA	52	SLOVENSKO
СОДЕРЖАНИЕ	55	РУССКИЙ
ΠΕΡΙΕΧΟΜΕΝΑ	58	ΕΛΛΗΝΙΚΑ
فهرس المحتويات	66	عربي

# HO-1100RE

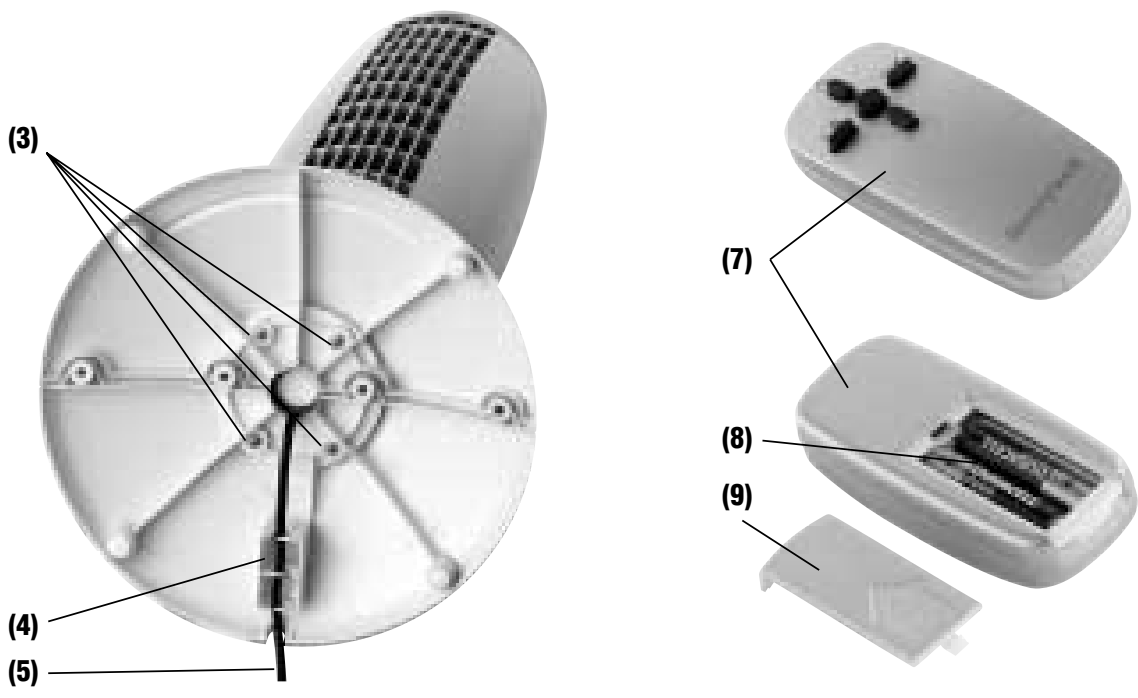
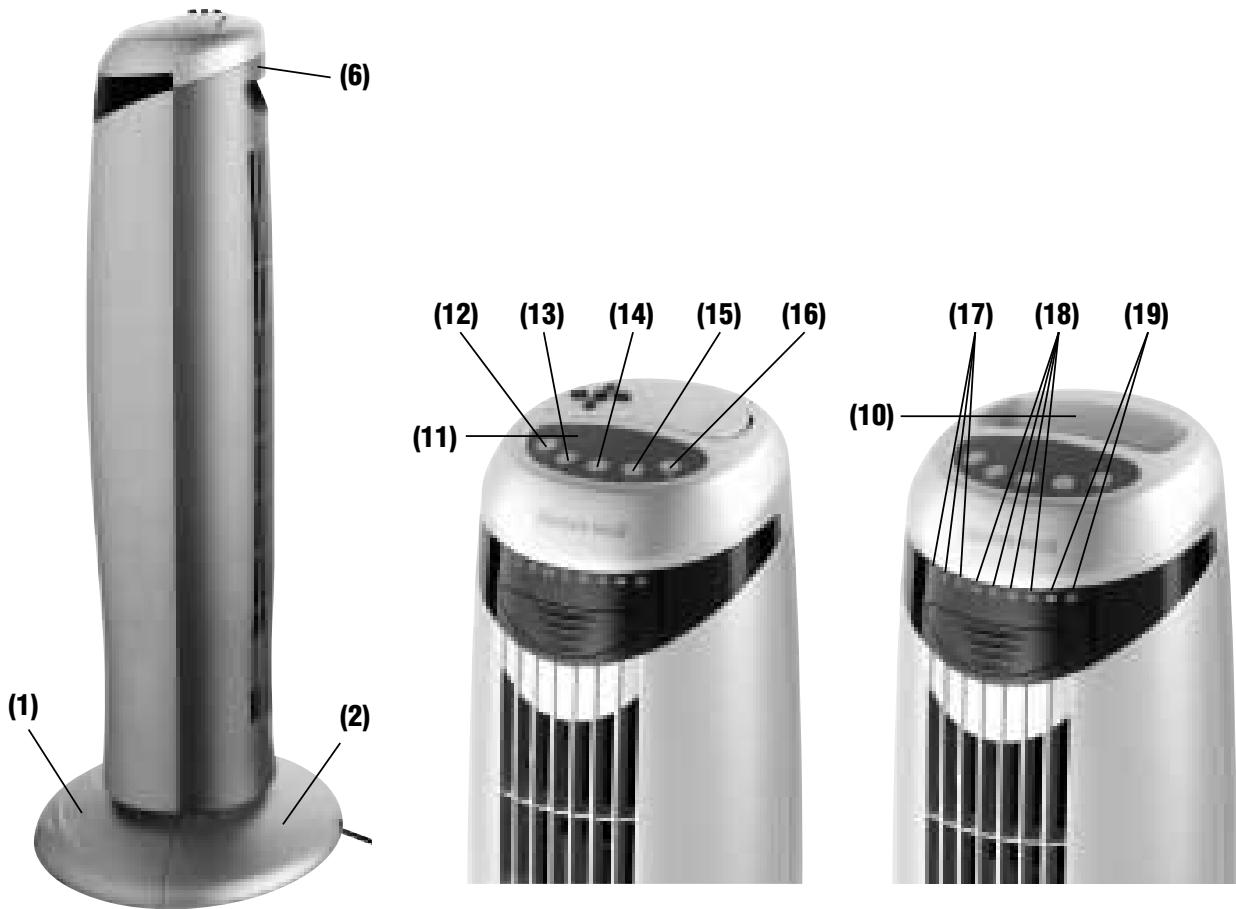







## IMPORTANT SAFETY INSTRUCTIONS

Read through all the instructions before starting to use the fan. Keep this manual in a safe place for future reference.

1. The fan must not be left unattended when children are anywhere near. Keep the remote control in a place that is inaccessible to children.
2. Only connect the fan to a single-phase power socket with the voltage as stated on the type plate.
3. Switch the fan off and pull the power plug (5) out of the power socket when the fan is not being used, or when it is moved, handled or cleaned. Do not tug at the power cable (5) when disconnecting the plug.
4. Unwind the power cable (5) completely. An incompletely unwound power cable (5) can lead to overheating and cause a fire.
5. Do not use a variable speed controller. This could lead to overheating, fire, electric shock or defective functioning.
6. The fan must only be operated after complete and correct installation, as described in the "instructions for mounting".
7. Do not immerse the fan or the remote control (7) in water or any other liquids and do not pour water or any other liquids over the fan or the remote control. Make sure that the remote control (7) is not exposed to direct sunlight.
8. Clean the fan and the remote control (7) regularly by following the cleaning instructions.
9. The fan must only be used as instructed in the user manual. If these instructions are ignored there could be injuries, fire or an electric shock.
10. Use only alkaline batteries AAA 1.5V in the remote control. When you change the batteries, use only new alkaline batteries AAA, 1.5 V. Dispose of the used batteries for recycling according to your local regulations.
11. If you are not going to use the remote control (7) for a longer period (4 weeks or more), take the batteries out of the battery compartment.
12. The fan is designed only for private use indoors and not for commercial use. Do not use the fan anywhere near a bathtub, a shower-bath, or a swimming-pool or in a location where water could splash on the fan.
13. Do not operate the fan if it is damaged or shows any signs of damage, or if it is not working properly. Disconnect the power plug (5) from the power socket.
14. If the fan power cable is damaged it must be repaired by a workshop approved by the manufacturer, as special tools are needed.

## CONSTRUCTION

1. Front base
2. Rear base
3. Cross recess screws
4. Power cable track
5. Power cable with power plug
6. Transport grip
7. Remote control
8. Battery compartment
9. Battery compartment cover
10. Slot for the remote control
11. Control panel
12.  (key off)
13.  key (on, speed)
14. Timer key 
15. Oscillation key 
16. Operating mode key for breeze 
17. Speed control lights „I“, „II“, „III“
18. Timer control lights „0,5h“, „1h“, „2h“, „4h“
19. Operating mode control light for breeze  and 

## FIRST TIME OF USE

1. Read through all the instructions before starting to use the fan.
2. Unpack all the parts of the fan and the power cable with the power plug (5). Remove all packaging materials and dispose of them for recycling.
3. Place the fan on a firm, even surface. Make sure that it is standing securely so that it cannot tip or fall over. A safety distance of at least 50 cm from other objects must be observed.

## INSTRUCTIONS FOR MOUNTING



1. Loosen the four cross recess screws (3) on the underside of the fan and remove them.
2. First mount the front base (1) on the underside of the fan and then press the four openings of the rear base (2) onto the four pegs of the front base (1). The front base (1) is curved at the top front edge; the rear base (2) has a cable track (4) on the underside. When mounting the bases, make sure that the power cable (5) passes through the opening in the middle of the bases.

3. Attach the front and rear bases (1+2) to the underside of the fan using the four cross recess screws. Make sure that the front and rear bases (1+2) are securely fixed to the fan.
4. Push the power cable (5) through the track (4) on the underside of the rear base (2) to the outside.
5. Stand the fan upright. Make sure that the power cable (5) leads through the opening on the rear base (2) and that the base (1+2) is not resting on the power cable (5).

## REMOTE CONTROL

1. Put the two AAA, 1.5V batteries into the battery compartment (8) and push the cover (9) back until you hear it click into position. The maximum distance for transmitting signals between the remote control (7) and the fan is five meters. Make sure that no objects can impede signal transmission.
2. When you are not using the remote control (7), keep it in the slot (10) provided at the top of the fan.
3. When you change the batteries, use only new alkaline batteries AAA, 1.5 V. and dispose of the used batteries for recycling according to your local regulations.
4. If you are not going to use the remote control (7) for a longer period (4 weeks or more), take the batteries out of the battery compartment.

## INSTRUCTIONS FOR USE



1. Place the fan on a firm, even surface. Make sure it is standing securely so that it cannot tip or fall over. A safety distance of at least 50 cm from other objects must be observed.
2. Make sure that the fan is switched off. Push the power plug (5) into the power socket. Insert the batteries into the remote control (7).
3. You can control the fan manually via the control panel (11) or with the remote control (7).
4. Press this key  (13) to switch on the fan. You can set the fan speed by pressing the  key (13):

„I“ = low

„II“ = medium

„III“ = high.

The respective control light „I“, „II“ or „III“ (17) lights up. The fan is operating with the normal fan function.

5. Press the oscillation key  (15) to start the fan oscillating from left to right. To stop the oscillation, press this key  (15) again.
6. By pressing this key  (16) you can choose between two operating modes that simulate a natural breeze:

 : The control light (19) lights up green:

The fan switches itself on and off and simulates a natural breeze by changing the intensity of the air flow. Choose a speed „I“, „II“ or „III“. The air flow intensity varies between weak – strong – weak – off.

 : the control light (19) lights up green (night diming):

The fan switches itself on and off and simulates a natural breeze by changing the air flow intensity. Choose speed level „III“. After operating for half an hour the fan reduces the speed automatically to level „II“ and after a further half hour to level „I“. The fan operates at speed level „I“ until it is switched off. During the whole running period the fan changes the air flow intensity from off via weak to strong. The speed control lights (17) change according to the lower speeds.

By pressing the oscillation key  (15), you can start the fan oscillating from left to right on both operating modes.

7. The fan is equipped with a „TIMER“ function. This function switches the fan off after the set time ends. The time period is at least 30 minutes and at the most 7.5 hours and can be set at intervals of 0.5h by pressing the timer key  (14). The respective timer control lights (17) light up. Examples:

Press x 1: 0.5h – control light „0.5h“ lights up green

Press x 5: 2.5h – control lights „2h“ and „0,5h“ light up green

Press x 10: 5.0h – control lights „4h“ and „1h“ light up green

Press x 15: 7.5h – control lights „4h“, „2h“, „1h“ and „0,5h“ light up green

To deactivate the „TIMER“ function, press the  key (14) repeatedly until all the timer control lights (18) are off.

8. Use the transport grip (6) to transport the fan. Before transport, switch off the fan with the  key (12) and pull the power plug (5) out of the power socket.

9. When you have finished using the fan, switch it off with the  key (12) and pull the power plug (5) out of the power socket.

## CLEANING AND STORAGE

We recommend that you clean the fan and the remote control (7) regularly.

So as not to disrupt the functioning of the fan and remote control (7), please follow the instructions given below.

## Cleaning

1. Before you start cleaning, switch off the fan with the  key (12) and pull the power plug (5) out of the power socket. Take the batteries out of the remote control (7).
2. Clean the outer surfaces of the fan and the remote control (7) with a soft, damp cloth. Do not use paraffin, thinner or any other chemicals. Use the brush attachment of your vacuum cleaner to clean the grid.
3. Do not immerse the fan or the remote control (7) in water or any other liquids and do not pour water or any other liquids over the fan or remote control (7).
4. Put the batteries back into the remote control (7). Resume using the fan as described in the „Instructions for use“.

## Storage

1. If you do not wish to use the fan and the remote control (7) for a longer period (four weeks or more), clean them as described in the section on „Cleaning“. Take the batteries out of the remote control (7).
2. Put the remote control (7) into its slot (10).
3. Store the fan and the remote control (7) in a cool, dry place.

## CONDITION OF PURCHASE

As condition of purchase the purchaser assumes responsibility for the correct use and care of this KAZ product according to these operating instructions. The purchaser or user must himself or herself decide when and for how long this KAZ product is to be in operation.

**WARNING: IF PROBLEMS ARISE WITH THIS KAZ PRODUCT, PLEASE OBSERVE THE INSTRUCTIONS IN THE GUARANTEE CONDITIONS. DO NOT ATTEMPT TO OPEN OR REPAIR THIS KAZ PRODUCT YOURSELF, AS THIS COULD LEAD TO TERMINATION OF THE GUARANTEE AND CAUSE DAMAGE TO PERSONS AND PROPERTY.**

Technical modifications reserved

## WICHTIGE SICHERHEITSHINWEISE

Lesen Sie vor der Inbetriebnahme des Ventilators alle Anweisungen durch. Bewahren Sie diese Gebrauchsanweisung sorgfältig auf.

1. Eine Aufsicht ist notwendig, wenn der Ventilator in der Nähe von Kindern benutzt wird. Bewahren Sie die Fernbedienung an einer für Kinder unzugänglichen Stelle auf.
2. Schließen Sie den Ventilator nur an eine einphasige Steckdose mit der auf dem Typenschild angegebenen Netzspannung an.
3. Schalten Sie den Ventilator aus und ziehen Sie den Netzstecker (5) aus der Steckdose, wenn der Ventilator nicht gebraucht, oder wenn er bewegt, angefasst oder gereinigt wird. Zum Herausziehen des Netzsteckers nicht am Netzkabel (5) zerrén.
4. Wickeln Sie das Netzkabel (5) vollständig ab. Ein nicht vollständig abgewickeltes Netzkabel (5) kann zu Überhitzung führen und einen Brand verursachen.
5. Verwenden Sie keinen stufenlosen Geschwindigkeitsregler. Dies kann zu einer Überhitzung, Brand oder Stromschlag und Fehlfunktionen führen.
6. Der Ventilator darf nur nach vollständiger und richtiger Montage, wie unter „Montageanleitung“ beschrieben, verwendet werden.
7. Tauchen Sie den Ventilator und die Fernbedienung (7) nicht in Wasser oder andere Flüssigkeiten ein und schütten Sie nicht Wasser oder andere Flüssigkeiten über den Ventilator oder über die Fernbedienung. Stellen Sie sicher, dass die Fernbedienung (7) nicht direkter Sonneneinstrahlung ausgesetzt wird.
8. Reinigen Sie den Ventilator und die Fernbedienung (7) regelmäßig und beachten Sie dazu die Reinigungsanleitung.
9. Der Ventilator darf nur entsprechend den Anweisungen dieser Gebrauchsanweisung verwendet werden. Bei Nichtbeachtung dieser Anweisungen kann es zu Verletzungen, zu einem Brand oder zu einem Stromschlag kommen.
10. Verwenden Sie für die Fernbedienung ausschließlich Alkaline-Batterien AAA, 1,5 V. Wenn Sie die Batterien austauschen, verwenden Sie ausschließlich neue Alkaline-Batterien AAA, 1,5V und entsorgen Sie die alten Batterien umweltgerecht und gemäß den Bestimmungen Ihres Landes.
11. Wenn Sie die Fernbedienung (7) für einen längeren Zeitraum (4 Wochen oder länger) nicht verwenden, nehmen Sie die Batterien aus der Fernbedienung.
12. Der Ventilator ist ausschließlich für den privaten Gebrauch in Innenräumen und nicht für den gewerblichen Gebrauch bestimmt. Verwenden Sie den Ventilator nicht in der Nähe eines Bades, einer Dusche oder eines Schwimmbekens oder an einer Stelle, wo Wasser spritzen kann.

13. Nehmen Sie den Ventilator nicht in Betrieb, wenn er beschädigt ist oder Beschädigungen aufweisen könnte oder nicht richtig funktioniert. Ziehen Sie den Netzstecker (5) aus der Steckdose.

14. Wenn das Netzkabel des Ventilators beschädigt ist, muss es in einer vom Hersteller zugelassenen Werkstatt repariert werden, da Spezialwerkzeug benötigt wird.

## BAUWEISE

1. Vorderer Standfuß
2. Hinterer Standfuß
3. Kreuzschlitzschrauben
4. Führung für Netzkabel
5. Netzkabel mit Netzstecker
6. Tragegriff
7. Fernbedienung
8. Batteriefach
9. Abdeckung Batteriefach
10. Fach für Fernbedienung
11. Bedienungsfeld
12. ⓪-Taste (Aus)
13. | / ✿ -Taste (Ein, Geschwindigkeit)
14. Timer-Taste ⌚
15. Oszillations-Taste ↺↻
16. Betriebsmodus-Taste für Brise ≡
17. Geschwindigkeits-Kontrollleuchten „I“, „II“, „III“
18. Timer-Kontrollleuchten „0,5h“, „1h“, „2h“, „4h“
19. Betriebsmodus-Kontrollleuchten für Brise ≡ und ⓪

## ERSTE INBETRIEBNAHME

1. Lesen Sie vor der Inbetriebnahme des Ventilators alle Anweisungen durch.
2. Packen Sie alle Teile des Ventilators und das Netzkabel mit Netzstecker (5) aus, entfernen Sie alle Verpackungsmaterialien und entsorgen Sie diese umweltgerecht.
3. Stellen Sie den Ventilator auf eine ebene, feste Fläche. Achten Sie auf einen sicheren Stand, so dass der Ventilator weder umfallen noch herunterfallen kann. Ein Sicherheitsabstand von mindestens 50 cm zu anderen Gegenständen ist einzuhalten.

## MONTAGEANLEITUNG



1. Lösen Sie die vier Kreuzschlitzschrauben (3) auf der Unterseite des Ventilators und nehmen Sie sie heraus.
2. Setzen Sie zuerst den vorderen Standfuß (1) auf die Unterseite des Ventilators und drücken Sie dann den hinteren Standfuß (2) mit den vier vorgesehenen Führungsöffnungen auf die vier Führungsstege des vorderen Standfußes (1). Der vordere Standfuß (1) hat an der vorderen Kante der Oberseite eine Wölbung; der hintere Standfuß (2) hat auf der Unterseite eine Führung (4) für das Netzkabel. Achten Sie bei der Montage der Standfüße darauf, dass das Netzkabel (5) durch die Öffnung in der Mitte der Standfüße führt.
3. Befestigen Sie den vorderen und hinteren Standfuß (1+2) mit den vier Kreuzschlitzschrauben (3) an der Unterseite des Ventilators. Prüfen Sie, dass der vordere und hintere Standfuß (1 +2) sicher mit dem Ventilator verbunden sind.
4. Legen Sie das Netzkabel (5) durch die Führung (4) auf der Unterseite des hinteren Standfußes (2) nach außen.
5. Stellen Sie den Ventilator aufrecht hin. Achten Sie darauf, dass das Netzkabel (5) durch die Öffnung am hinteren Standfuß (2) führt und dass der Standfuß (1+2) nicht auf dem Netzkabel (5) steht.

## FERNBEDIENUNG

1. Legen Sie zwei Batterien AAA, 1,5V in das Batteriefach (8) und schieben Sie die Abdeckung (9) zu, bis sie hörbar einrastet. Der maximale Abstand der Fernbedienung (7) zum Ventilator beträgt fünf Meter, um Signale zu senden. Stellen Sie sicher, dass keine Gegenstände die Signalübertragung stören.
2. Wenn Sie Fernbedienung (7) nicht verwenden, legen Sie sie zur Aufbewahrung in das Fach (10) oben auf dem Ventilator.
3. Wenn Sie die Batterien austauschen, verwenden Sie ausschließlich neue Alkaline-Batterien AAA, 1,5 V und entsorgen Sie die alten Batterien umweltgerecht und gemäß den Bestimmungen Ihres Landes.
4. Wenn Sie die Fernbedienung (7) für einen längeren Zeitraum (4 Wochen) nicht verwenden, nehmen Sie die Batterien aus der Fernbedienung.

## BETRIEBSANLEITUNG

1. Stellen Sie den Ventilator auf eine ebene, feste Fläche. Achten Sie auf einen sicheren Stand, so dass der Ventilator weder umfallen noch herunterfallen kann. Ein Sicherheitsabstand von mindestens 50 cm zu anderen Gegenständen ist einzuhalten.



2. Prüfen Sie, dass der Ventilator ausgeschaltet ist. Stecken Sie den Netzstecker (5) in die Steckdose. Legen Sie die Batterien in die Fernbedienung (7).
3. Sie können den Ventilator manuell über das Bedienungsfeld (11) bedienen oder mit der Fernbedienung (7).
4. Drücken Sie die Taste  (13), um den Ventilator einzuschalten. Durch wiederholtes Drücken der  -Taste (13) können Sie die Ventilatorgeschwindigkeit einstellen:

„I“ = Niedrig

„II“ = Mittel

„III“ = Hoch.

Die entsprechende Kontrollleuchte „I“, „II“ oder „III“ (17) leuchtet auf. Der Ventilator arbeitet in normaler Ventilatorfunktion.

5. Drücken Sie die Oszillations-Taste  (15), um die Oszillation des Ventilators von links nach rechts zu starten. Um die Oszillation zu stoppen, drücken Sie erneut  (15).

6. Durch Drücken der Taste  (16), können Sie zwischen zwei Betriebsmodi wählen, die eine natürliche Brise simulieren:

 -Kontrollleuchte (19) leuchtet grün:

Der Ventilator schaltet sich an und aus und simuliert durch Veränderung der Luftstromintensität eine natürliche Brise. Wählen Sie eine Geschwindigkeitsstufe „I“, „II“ oder „III“. Die Luftstromintensität variiert zwischen schwach-stark-schwach-aus.

 -Kontrollleuchte (19) leuchtet grün (Nachtabsenkung):

Der Ventilator schaltet sich an und aus und simuliert durch Veränderung der Luftstromintensität eine natürliche Brise. Wählen Sie die Geschwindigkeitsstufe „III“. Nach einer halben Stunde Betriebszeit senkt der Ventilator die Geschwindigkeit automatisch auf Stufe „II“, nach einer weiteren halben Stunde auf „I“. Auf Geschwindigkeitsstufe „I“ arbeitet der Ventilator, bis er ausgeschaltet wird. Der Ventilator verändert während des gesamten Betriebes die Luftstromintensität von aus über schwach bis stark. Die Geschwindigkeits-Kontrollleuchten (17) verändern sich entsprechend den niedrigeren Geschwindigkeiten.

Durch Drücken der Oszillations-Taste  (15), können Sie in beiden Betriebsmodi zusätzlich die Oszillation des Ventilators von links nach rechts starten.

7. Der Ventilator ist mit einer „TIMER“-Funktion ausgestattet. Diese Funktion schaltet den Ventilator nach dem programmierten Zeitraum aus. Der Zeitraum beträgt mindestens 30 Minuten und höchstens 7,5 Stunden und kann in Schritten von 0,5 Stunden durch Drücken der Timer-Taste  (14) gewählt werden. Die entsprechenden Timer-Kontrollleuchten (17) leuchten auf. Beispiele:

1 x Drücken: 0,5 Stunden – die Kontrollleuchte „0,5h“ leuchtet grün

5 x Drücken: 2,5 Stunden – die Kontrollleuchten „2h“ und „0,5h“ leuchten grün

10 x Drücken: 5,0 Stunden – die Kontrollleuchten „4h“ und „1h“ leuchten grün

15 x Drücken: 7,5 Stunden – die Kontrollleuchten „4h“, „2h“, „1h“ und „0,5h“ leuchten grün

Um die „TIMER“-Funktion zu deaktivieren, drücken Sie so oft die -Taste (14), bis alle Timer-Kontrollleuchten (18) erloschen sind.

8. Für den Transport des Ventilators benutzen Sie den Tragegriff (6). Vor dem Transport schalten Sie den Ventilator mit der -Taste (12) aus und ziehen Sie den Netzstecker (5) aus der Steckdose.

9. Wenn Sie den Ventilator nicht mehr benutzen möchten, schalten Sie den Ventilator mit der -Taste (12) aus und ziehen Sie den Netzstecker (5) aus der Steckdose.

## REINIGUNG UND AUFBEWAHRUNG

Wir empfehlen, den Ventilator und die Fernbedienung (7) regelmäßig zu reinigen. Um die Funktion des Ventilators und der Fernbedienung (7) nicht zu beeinträchtigen, befolgen Sie bitte die nachstehenden Anweisungen.

### Reinigung

1. Bevor Sie mit der Reinigung beginnen, schalten Sie den Ventilator mit der -Taste (12) aus und ziehen Sie den Netzstecker (5) aus der Steckdose. Nehmen Sie die Batterien aus der Fernbedienung (7).

2. Reinigen Sie die äußeren Flächen des Ventilators und der Fernbedienung (7) mit einem weichen, feuchten Tuch. Verwenden Sie kein Benzin, Verdünner oder andere Chemikalien. Zum Reinigen des Gitters benutzen Sie einen Staubsauger mit Bürstenaufsatz.

3. Tauchen Sie den Ventilator und die Fernbedienung (7) nicht in Wasser oder andere Flüssigkeiten ein und schütten Sie nicht Wasser oder andere Flüssigkeiten über den Ventilator oder über die Fernbedienung (7).

4. Legen Sie die Batterien wieder in die Fernbedienung (7). Nehmen Sie den Ventilator wieder in Betrieb, wie unter „Betriebsanleitung“ beschrieben.

### Aufbewahrung

1. Wenn Sie den Ventilator und die Fernbedienung (7) längere Zeit nicht benutzen möchten (vier Wochen oder länger), reinigen Sie beide, wie unter „Reinigung“ beschrieben. Nehmen Sie die Batterien aus der Fernbedienung (7).

2. Legen Sie die Fernbedienung (7) in das Fach (10).

3. Bewahren Sie den Ventilator mit der Fernbedienung (7) an einem kühlen, trockenen Ort auf.

### KAUFBEDINGUNG

Der Käufer übernimmt als Kaufbedingung die Verantwortung für die richtige Verwendung und Pflege dieses KAZ-Produktes gemäß dieser Bedienungsanleitung. Der Käufer und Benutzer muss selbst beurteilen, wann und wie lange er dieses KAZ-Produkt benutzt.

**ACHTUNG: SOLLTEN PROBLEME MIT DIESEM KAZ-PRODUKT AUFTRETEN, BEACHTEN SIE BITTE DIE ANWEISUNGEN IN DEN GARANTIEBEDINGUNGEN. BITTE VERSUCHEN SIE NICHT, DIESES KAZ-PRODUKT SELBST ZU ÖFFNEN ODER ZU REPARIEREN, DA DIES ZUM VERFALL DER GARANTIE FÜHRT UND PERSONEN- UND SACHSCHÄDEN NACH SICH ZIEHEN KANN.**

Technische Änderungen vorbehalten.

## CONSIGNES DE SÉCURITÉ IMPORTANTES

Avant de mettre en service le ventilateur, veuillez lire toutes les instructions. Conservez le présent mode d'emploi dans un endroit sûr.

**1.** Ne pas laisser le ventilateur sans surveillance lorsqu'il est utilisé avec des enfants à proximité. Conservez la télécommande dans un endroit hors de portée des enfants.

**2.** Branchez le ventilateur uniquement sur une prise de courant monophasée, avec la tension de secteur indiquée sur la plaque signalétique.

**3.** Pour déplacer, manipuler ou nettoyer le ventilateur, ou lorsqu'il n'est pas utilisé, mettez-le hors service et retirez la fiche secteur (5) de la prise de courant. Pour retirer la fiche secteur, ne pas tirer violemment sur le cordon d'alimentation (5).

**4.** Déroulez entièrement le cordon d'alimentation (5). Un cordon d'alimentation (5) qui n'est pas entièrement déroulé peut entraîner une surchauffe et provoquer un incendie.

**5.** Ne pas utiliser de régulateur de vitesse à action progressive. Cela pourrait entraîner une surchauffe ou provoquer un incendie, une décharge électrique ou un dysfonctionnement.

**6.** Le ventilateur ne peut être utilisé qu'une fois monté entièrement et correctement, comme décrit sous « Instructions de montage ».

**7.** Ne pas plonger le ventilateur ni la télécommande (7) dans l'eau ou dans d'autres liquides. Ne pas verser d'eau ni d'autres liquides au-dessus du ventilateur ou de la télécommande. Assurez-vous que la télécommande (7) n'est pas exposée à un ensoleillement direct.

**8.** Nettoyez le ventilateur et la télécommande (7) à intervalles réguliers. Pour cela, veuillez observer les instructions de nettoyage.

**9.** Le ventilateur doit exclusivement être utilisé conformément aux instructions du présent mode d'emploi. Une inobservation de ces instructions peut entraîner des blessures ou provoquer un incendie ou une décharge électrique.

**10.** Pour la télécommande, utilisez uniquement des batteries alcalines de type AAA, 1,5 V. Lorsque vous changez les batteries, remplacez-les uniquement par des batteries alcalines neuves de type AAA, 1,5 V, et éliminez les batteries usées en observant les règles en vigueur en matière de protection de l'environnement et conformément aux dispositions en vigueur dans votre pays.

**11.** Si vous n'utilisez pas la télécommande (7) pendant une période prolongée (4 semaines ou plus), retirez les batteries de la télécommande.

**12.** Le ventilateur doit être utilisé à l'intérieur et à des fins privées, et non à des fins professionnelles. Ne pas utiliser le ventilateur à proximité d'une baignoire, d'une douche ou

d'une piscine, ni dans un endroit où des éclaboussures d'eau sont possibles.

**13.** Ne pas mettre en service le ventilateur s'il est endommagé, s'il pourrait présenter des dégradations ou s'il ne fonctionne pas correctement. Retirez la fiche secteur (5) de la prise de courant.

**14.** Si le cordon d'alimentation du ventilateur est endommagé, il convient de le faire réparer dans un atelier autorisé par le fabricant, car des outils spéciaux sont nécessaires.

## CONSTRUCTION

**1.** Socle avant

**2.** Socle arrière

**3.** Vis à empreinte cruciforme

**4.** Guide-câble pour cordon d'alimentation

**5.** Cordon d'alimentation avec fiche secteur

**6.** Poignée de manutention

**7.** Télécommande

**8.** Compartiment des batteries

**9.** Protection compartiment des batteries

**10.** Compartiment pour télécommande

**11.** Panneau de commande

**12.** Touche  (arrêt)

**13.** Touche  (marche/vitesse)

**14.** Touche  (minuterie)

**15.** Touche  (oscillation)

**16.** Touche  (mode de fonctionnement brise)

**17.** Lampes témoins «I», «II», «III» (vitesse)

**18.** Lampes témoins «0,5h», «1h», «2h», «4h» (minuterie)

**19.** Lampes témoins  et  (mode de fonctionnement brise)

## PREMIÈRE MISE EN SERVICE

**1.** Avant la mise en service du ventilateur, veuillez lire toutes les instructions.

**2.** Déballez toutes les pièces du ventilateur ainsi que le cordon d'alimentation avec la fiche secteur (5). Éliminez le matériel d'emballage en observant les règles en vigueur en matière de protection de l'environnement.

**3.** Posez le ventilateur sur une surface plane et solide. Veillez à bien stabiliser le ventilateur, afin qu'il ne puisse ni se renverser ni tomber à terre. Observez une distance de sécurité d'au moins 50 cm par rapport à d'autres objets.





## INSTRUCTIONS DE MONTAGE

1. Desserrez et retirez les quatre vis à empreinte cruciforme (3) qui se trouvent sur le dessous du ventilateur.
2. Posez d'abord le socle avant (1) sur le dessous du ventilateur, puis reliez les deux socles entre eux en poussant les quatre ouvertures de guidage du socle arrière (2) sur les quatre barrettes de guidage du socle avant (1). Le dessus du socle avant (1) est bombé au niveau du bord avant ; le dessous du socle arrière (2) est muni d'un guide-câble (4) pour le cordon d'alimentation. Lors du montage des socles, veillez à faire passer le cordon d'alimentation (5) par l'ouverture prévue à cet effet au milieu des socles.
3. Au moyen des quatre vis à empreinte cruciforme (3), fixez les socles avant et arrière (1+2) sur le dessous du ventilateur. Vérifiez que les socles avant et arrière (1+2) sont bien reliés au ventilateur.
4. Faites sortir le cordon d'alimentation (5) en le passant à travers le guide-câble (4) au niveau du dessous du socle arrière (2).
5. Mettez le ventilateur debout. Veillez à ce que le cordon d'alimentation (5) passe à travers l'ouverture prévue à cet effet au niveau du socle arrière (2) et à ce que le socle (1+2) ne soit pas sur le cordon d'alimentation (5).

## TÉLÉCOMMANDE

1. Insérez deux batteries de type AAA, 1,5 V dans le compartiment des batteries (8) et poussez la protection (9) jusqu'à ce que son encliquetage soit audible. La distance entre la télécommande (7) et le ventilateur ne doit pas dépasser cinq mètres afin de permettre l'émission des signaux. Assurez-vous qu'aucun objet ne gêne la transmission des signaux.
2. Si vous n'utilisez pas la télécommande (7), rangez-la dans le compartiment (10) prévu à cet effet en haut du ventilateur.
3. Lorsque vous changez les batteries, remplacez-les uniquement par des batteries alcalines neuves de type AAA, 1,5 V, et éliminez les batteries usées en observant les règles en vigueur en matière de protection de l'environnement et conformément aux dispositions en vigueur dans votre pays.
4. Si vous n'utilisez pas la télécommande (7) pendant une période prolongée (4 semaines), retirez les batteries de la télécommande.

## INSTRUCTIONS DE SERVICE

1. Posez le ventilateur sur une surface plane et solide. Veillez à bien stabiliser le ventilateur, afin qu'il ne puisse ni se renverser ni tomber à terre. Observez une distance de sécurité d'au moins 50 cm par rapport à d'autres objets.
2. Vérifiez que le ventilateur est hors service. Enfoncez la fiche secteur (5) dans la prise de courant. Insérez les batteries dans la télécommande (7).
3. Vous pouvez utiliser le ventilateur soit manuellement au moyen du panneau de commande (11), soit avec la télécommande (7).
4. Appuyez sur la touche **I** /  (13) pour mettre le ventilateur en service. En appuyant plusieurs fois sur la touche **I** /  (13), vous pouvez régler la vitesse du ventilateur :
  - «**I**» = petite vitesse ;
  - «**II**» = moyenne vitesse ;
  - «**III**» = grande vitesse.
 La lampe témoin correspondante «**I**», «**II**» ou «**III**» (17) s'allume. Le ventilateur fonctionne en mode de ventilation normal.
5. Appuyez sur la touche d'oscillation  (15) pour démarrer l'oscillation du ventilateur de la gauche vers la droite. Pour arrêter l'oscillation, appuyez de nouveau sur la touche  (15).

6. En appuyant sur la touche  (16), vous pouvez choisir entre deux modes de fonctionnement qui simulent une brise naturelle :

La lampe témoin  (19) s'allume (lumière verte) :

Le ventilateur s'allume puis s'éteint et simule une brise naturelle en variant l'intensité du courant d'air. Choisissez entre les vitesses «**I**», «**II**» et «**III**». L'intensité du courant d'air varie : faible-puissant-faible-arrêt.

La lampe témoin  (19) s'allume (lumière verte) (réduction nocturne) :

Le ventilateur s'allume puis s'éteint et simule une brise naturelle en variant l'intensité du courant d'air. Choisissez la vitesse «**III**». Après une demi-heure de fonctionnement, le ventilateur réduit automatiquement la vitesse sur «**II**», puis sur «**I**» après une autre demi-heure. Ensuite, le ventilateur fonctionne sur la vitesse «**I**» jusqu'à ce qu'il soit mis hors service. Tout au long du fonctionnement, le ventilateur varie l'intensité du courant d'air, d'arrêt à puissant, en passant par faible. Au fur et à mesure que la vitesse est réduite, les lampes témoins (17) changent.

Dans les deux modes de fonctionnement, vous pouvez démarrer en plus l'oscillation du ventilateur de la gauche vers la droite en appuyant sur la touche d'oscillation  (15).

7. Le ventilateur est muni d'une fonction « TIMER » (minuterie). Cette fonction permet de mettre le ventilateur hors service après un temps programmé. Le temps programmable est compris entre 30 minutes et 7,5 heures et se règle par pas de 0,5 heure au niveau de la touche ⌚ (14). Les lampes témoins correspondantes de la minuterie (17) s'allument. Exemples :

Touche appuyée 1 x : 0,5 heure – la lampe témoin « **0,5h** » s'allume (lumière verte) ;

Touche appuyée 5 x : 2,5 heures – les lampes témoins « **2h** » et « **0,5h** » s'allument (lumière verte) ;

Touche appuyée 10 x : 5,0 heures – les lampes témoins « **4h** » et « **1h** » s'allument (lumière verte) ;

Touche appuyée 15 x : 7,5 heures – les lampes témoins « **4h** », « **2h** », « **1h** » et « **0,5h** » s'allument (lumière verte).

Pour désactiver la fonction « TIMER », appuyez plusieurs fois sur la touche ⌚ (14) jusqu'à ce que toutes les lampes témoins de la minuterie (18) soient éteintes.

8. Pour transporter le ventilateur, utilisez la poignée de manutention (6). Avant le transport, mettez le ventilateur hors service en appuyant sur la touche Ⓛ (12) et retirez la fiche secteur (5) de la prise de courant.

9. Si vous souhaitez ne plus utiliser le ventilateur, mettez-le hors service en appuyant sur la touche Ⓛ (12) et retirez la fiche secteur (5) de la prise de courant.

## NETTOYAGE ET ENTREPOSAGE

Nous recommandons de nettoyer régulièrement le ventilateur et la télécommande (7).

Pour ne pas nuire au bon fonctionnement du ventilateur et de la télécommande (7), veuillez observer les instructions suivantes.

### Nettoyage

1. Avant le nettoyage, mettez le ventilateur hors service au moyen de la touche Ⓛ (12) et retirez la fiche secteur (5) de la prise de courant. Retirez les batteries de la télécommande (7).

2. Nettoyez l'extérieur du ventilateur et de la télécommande (7) avec un chiffon souple humide. Ne pas employer d'essence, de diluant ou d'autres produits chimiques. Pour nettoyer la grille, utilisez un aspirateur avec une brosse.

3. Ne pas plonger le ventilateur ni la télécommande (7) dans l'eau ou dans d'autres liquides. Ne pas verser d'eau ni d'autres liquides au-dessus du ventilateur ou de la télécommande (7).

4. Remettez les batteries dans la télécommande (7). Remettez le ventilateur en service comme décrit sous « **Instructions de service** ».

### Entreposage

1. Si vous souhaitez ne pas utiliser le ventilateur et la télécommande (7) pendant une période prolongée (quatre semaines ou plus), nettoyez-les comme décrit sous « **Nettoyage** ». Retirez les batteries de la télécommande (7).

2. Rangez la télécommande (7) dans le compartiment prévu à cet effet (10).

3. Entrez le ventilateur et la télécommande (7) dans un endroit sec et frais.

## CONDITION D'ACHAT

L'acheteur assume la responsabilité d'utiliser et d'entretenir ce produit KAZ de manière correcte, conformément au présent mode d'emploi. L'acheteur et l'utilisateur doivent eux-mêmes estimer quand et pendant combien de temps ils souhaitent utiliser ce produit KAZ.

**ATTENTION ! EN CAS DE PROBLEMES AVEC CE PRODUIT KAZ, VEUILLEZ SUIVRE LES INSTRUCTIONS DECRISES DANS LES CONDITIONS DE GARANTIE. N'ESSAYEZ PAS D'OUVRIER OU DE REPARER VOUS-MEME CE PRODUIT KAZ, CAR CELA METTRAIT FIN A LA GARANTIE ET POURRAIT CAUSER DES DOMMAGES CORPORELS ET MATERIELS.**

Sous réserve de modifications techniques.

## BELANGRIJKE VEILIGHEIDSAANWIJZINGEN

Lees voor ingebruikname van de ventilator alle instructies door. Bewaar de gebruikshandleiding voor latere referentie.

1. Gebruik de ventilator niet zonder toezicht in de buurt van kinderen. Bewaar de afstandbediening op een voor kinderen ontoegankelijke plaats.
2. Sluit de ventilator alleen aan op een eenfasige contactdoos met de op het typeplaatje aangegeven netspanning.
3. Schakel de ventilator uit en trek de netstekker (5) uit de contactdoos als de ventilator niet wordt gebruikt of als deze wordt verplaatst, aangeraakt of gereinigd. Trek niet aan de netkabel (5) als u de ventilator loskoppelt van het lichtnet.
4. Rol de netkabel (5) helemaal af. Een niet volledig afgerolde kabel (5) kan tot oververhitting leiden en brand veroorzaken.
5. Gebruik geen traploze snelheidsregelaar. Bij gebruik van deze apparatuur ontstaat risico op oververhitting, brandgevaar, een elektrische schok of defecten.
6. De ventilator mag alleen na een volledige en juiste montage zoals beschreven onder "Montage-instructies" worden gebruikt.
7. Dompel de ventilator en de afstandbediening (7) niet onder in water of andere vloeistoffen en giet geen water of andere stoffen over de ventilator of de afstandbediening. Zorg ervoor dat de afstandbediening (7) niet wordt blootgesteld aan direct zonlicht.
8. Reinig de ventilator en de afstandbediening (7) regelmatig en volg hierbij de reinigingsinstructies.
9. De ventilator mag alleen conform de instructies van deze gebruikshandleiding worden gebruikt. Bij niet-naviging van deze instructies bestaat risico op lichamelijk letsel, brand of een elektrische schok.
10. Gebruik voor de afstandbediening uitsluitend alkaline-batterijen AAA, 1,5 V. Wanneer u de batterijen vervangt, dient u alleen nieuwe alkaline-batterijen AAA, 1,5 V te gebruiken. Verwijder de oude batterijen volgens de milieुरichtlijnen van uw land.
11. Wanneer u de afstandbediening (7) gedurende langere tijd (4 weken of langer) niet gebruikt, dient u de batterijen uit de afstandbediening te verwijderen.
12. De ventilator mag alleen voor privé-gebruik binnenshuis worden gebruikt en is niet geschikt voor commercieel gebruik. Gebruik de ventilator niet in de buurt van een bad, een douche of een zwembad of op een plaats waar waterspetters ontstaan.
13. Neem de ventilator niet in gebruik als deze is beschadigd, beschadigingen vertoont of niet goed werkt. Trek de netstekker (5) uit de contactdoos.

14. Wanneer de netkabel van de ventilator beschadigd is, dient de kabel door een door de fabrikant goedgekeurd servicebedrijf te worden gerepareerd, omdat hiervoor speciaal gereedschap nodig is.

## CONSTRUCTIE

1. Voorste standvoet
2. Achterste standvoet
3. Kruiskopschroeven
4. Geleider voor netkabel
5. Netkabel met netstekker
6. Draaggreep
7. Afstandbediening
8. Batterijvak
9. Afdekking batterijvak
10. Vak voor afstandbediening
11. Bedieningsveld
12. ⓪-toets (Uit)
13. | / ✨-toets (Aan, snelheid)
14. Timer-toets ⌚
15. Oscillatie-toets 🌪️
16. Bedrijfsmodus-toets voor luchtstroom ≈
17. Snelheids-LED's „I“, „II“, „III“
18. Timer-LED's "0,5h", "1h", "2h", "4h"
19. Bedrijfsmodus-LED voor bries ≈ en 🌀

## EERSTE INGEBRUIKNAME

1. Lees voor ingebruikname van de ventilator alle instructies door.
2. Pak alle onderdelen van de ventilator en de netkabel met netstekker (5) uit, verwijder het verpakkingsmateriaal en verwijder het volgens de milieुरichtlijnen.
3. Plaats de ventilator op een effen, stabiel oppervlak. Zorg ervoor dat de ventilator stevig staat, zodat hij niet kan omvallen of ergens vanaf kan vallen. U dient een veiligheidsafstand van minimaal 50 cm ten opzichte van andere voorwerpen aan te houden.

## MONTAGE-INSTRUCTIES



1. Schroef de vier kruiskopschroeven (3) aan de onderkant van de ventilator los en verwijder de schroeven.
2. Plaats eerst de voorste standvoet (1) op de onderkant van de ventilator en zet vervolgens de achterste standvoet (2) met de vier aanwezige geleidingsopeningen op de vier geleidingsstangen van de voorste standvoet (1). De voorste standvoet (1) heeft aan de voorste rand van de bovenkant een welving; de achterste standvoet (2) is aan de onderkant voorzien van een geleider (4) voor de netkabel. Zorg er tijdens de montage van de standvoeten voor dat de netkabel (5) door de opening in het midden van de standvoeten wordt geleid.
3. Monteer de voorste en achterste standvoet (1+2) met de vier kruiskopschroeven (3) aan de onderkant van de ventilator. Zorg ervoor dat de voorste en achterste standvoet (1 +2) goed met de ventilator verbonden zijn.
4. Leid de netkabel (5) door de geleiding (4) aan de onderkant van de achterste standvoet (2) naar buiten.
5. Zet de ventilator rechtop. Zorg ervoor dat de netkabel (5) door de opening aan de achterste standvoet (2) wordt geleid en dat de standvoet (1+2) niet op de netkabel (5) staat.

## AFSTANDBEDIENING

1. Plaats twee batterijen AAA, 1,5 V in het batterijvak (8) en schuif de afdekking (9) dicht, totdat u een klik hoort. Voor een optimale signaaloverdracht bedraagt de maximale afstand tussen de afstandbediening (7) en de ventilator vijf meter. Zorg ervoor dat andere voorwerpen die signaaloverdracht niet verstoren.
2. Wanneer u de afstandbediening (7) niet gebruikt, legt u deze in het bijbehorende vak (10) boven op de ventilator.
3. Wanneer u de batterijen vervangt, dient u uitsluitend nieuwe alkaline-batterijen AAA, 1,5 V te gebruiken. Verwijder de oude batterijen conform de milieुरichtlijnen van uw land.
4. Wanneer u de afstandbediening (7) gedurende langere tijd (4 weken) niet gebruikt, dient u de batterijen uit de afstandbediening te verwijderen.

## GEBRUIKSHANDLEIDING

1. Plaats de ventilator op een effen, stabiel oppervlak. Zorg ervoor dat de ventilator stevig staat, zodat hij niet kan omvallen of ergens vanaf kan vallen. U dient een veiligheidsafstand van minimaal 50 cm ten opzichte van andere voorwerpen aan te houden.
2. Zorg ervoor dat de ventilator uitgeschakeld is. Stop de netstekker (5) in de contactdoos. Plaats de batterijen in de afstandbediening (7).

3. U kunt de ventilator handmatig via het bedieningsveld (11) bedienen of via de afstandbediening (7).
4. Druk op de toets  (13) om de ventilator in te schakelen. Druk nogmaals op de toets  (13) om de ventilatorsnelheid in te stellen:



„I“ = laag

„II“ = gemiddeld

„III“ = hoog.

De betreffende LED „I“, „II“ of „III“ (17) brandt. De ventilator werkt in normaal ventilatorbedrijf.

5. Druk op de oscillatie-toets  (15) om de oscillatie van de ventilator van links naar rechts te starten. Om de oscillatie te stoppen, drukt u nogmaals op de toets  (15).

6. Wanneer u op de toets  (16) drukt, kunt u tussen twee bedrijfsmodi kiezen die een natuurlijke bries simuleren:  -LED (19) brandt groen:

De ventilator schakelt zichzelf aan en uit en simuleert door de steeds wijzigende sterkte van de luchtstroom een natuurlijke bries. Kies een snelheidsniveau „I“, „II“ of „III“. De intensiteit van de luchtstroom varieert tussen zwak-sterk-zwak-uit.

 -LED (19) brandt groen (nachtverlaging):

De ventilator schakelt zichzelf aan en uit en simuleert door de steeds wijzigende sterkte van de luchtstroom een natuurlijke bries. Selecteer snelheidsniveau „III“. Na een bedrijfsduur van een half uur verlaagt de ventilator de snelheid automatisch tot niveau „II“, na weer een half uur tot „I“. De ventilator houdt snelheidsniveau „I“ aan, totdat hij wordt uitgeschakeld. De ventilator verandert de intensiteit van de luchtstroom tijdens de totale bedrijfsduur van uit over zwak tot sterk. De snelheids-LED's (17) veranderen dienovereenkomstig de lagere snelheden.

Wanneer u op de oscillatie-toets  (15) drukt, kunt u in beide bedrijfsmodi aanvullend de oscillatie van de ventilator van links naar rechts activeren.

7. De ventilator is voorzien van een “TIMER”-functie. Deze functie schakelt de ventilator na de geprogrammeerde periode uit. De periode bedraagt minimaal 30 minuten en maximaal 7,5 uur en kan in stappen van 0,5 uur via de Timer-toets  (14) worden ingesteld. De betreffende Timer-LED's (17) gaan branden. Voorbeelden:

1 x drukken: 0,5 uur – de LED “0,5h” brandt groen

5 x drukken: 2,5 uur – de LED's “2h” en “0,5h” branden groen

10 x drukken: 5,0 uur – de LED's “4h” en “1h” branden groen

15 x drukken: 7,5 uur – de LED's “4h”, “2h”, “1h” en “0,5h” branden groen

Om de "TIMER"-functie te deactiveren, drukt u zo vaak op de ⏸-toets (14), totdat alle timer-LED's (18) uit zijn.

8. Voor het transport van de ventilator gebruikt u de draaggreep (6). Voor het transport schakelt u de ventilator via de ⏸-toets (12) uit en trekt u de netstekker (5) uit de contactdoos.

9. Wanneer u de ventilator niet meer wilt gebruiken, schakelt u het apparaat via de ⏸-toets (12) uit en trekt u de netstekker (5) uit de contactdoos.

## REINIGING EN OPSLAG

Wij bevelen een regelmatige reiniging van de ventilator en de afstandbediening (7) aan.

Volg de onderstaande instructies om de werking van de ventilator en de afstandbediening (7) niet te schaden.

### Reiniging

1. Voor de reiniging schakelt u de ventilator via de ⏸-toets (12) uit en trekt u de stekker (5) uit de contactdoos. Verwijder de batterijen uit de afstandbediening (7).
2. Reinig de buitenkant van de ventilator en de afstandbediening (7) met een zachte, vochtige doek. Gebruik hiervoor geen benzine, verdunner of andere chemicaliën. Voor de reiniging van het rooster gebruikt u een stofzuiger met borstelopzetstuk.
3. Dompel de ventilator en de afstandbediening (7) niet onder in water of andere vloeistoffen en giet geen water of andere stoffen over de ventilator of de afstandbediening (7).
4. Plaats de batterijen terug in de afstandbediening (7). Neem de ventilator weer in gebruik zoals beschreven onder "Gebruikshandleiding".

### Opslag

1. Wanneer u de ventilator en de afstandbediening (7) gedurende langere tijd niet wilt gebruiken (vier weken of langer), reinigt u het apparaat zoals beschreven onder "Reiniging". Verwijder de batterijen uit de afstandbediening (7).
2. Plaats de afstandbediening (7) in het vak (10).
3. Bewaar de ventilator met de afstandbediening (7) op een koele, droge plaats.

### KOOPVOORWAARD

De koper aanvaardt als koopvoorwaarde de verantwoordelijkheid voor het correcte gebruik en onderhoud van dit KAZ-product in overeenstemming met de bedieningshandleiding. De koper en de gebruiker moet zelf beoordelen wanneer en hoe lang hij dit KAZ-product gebruikt.

**OPGEPAST: WANNEER ZICH PROBLEMEN MET DIT KAZ-PRODUCT VOORDOEN, NEEM DAN DE AANWIJZINGEN IN DE GARANTIEVOORWAARDEN IN ACHT. PROBEER NOOIT OM DIT KAZ-PRODUCT ZELF TE OPENEN OF TE REPAREREN, OMDAT HIERDOOR DE GARANTIE VERVALT EN PERSOONLIJKE LETSELS EN MATERIËLE SCHADE KUNNEN ONTSTAAN.**

Technische wijzigingen voorbehouden.

## ADVERTENCIAS DE SEGURIDAD IMPORTANTES







Antes de poner en marcha el ventilador, lea todas las instrucciones. Guarde las presentes instrucciones de uso en un sitio seguro.

1. No dejar sin vigilancia el ventilador, cuando se utilice cerca de niños. Guarde el control remoto en un lugar inaccesible para los niños.
2. Conecte el ventilador solamente a una base de enchufe monofásica, con la tensión de alimentación indicada en la placa de características.
3. Cuando no utilice el ventilador o para desplazar, manejar o limpiarlo, apague el ventilador y saque el enchufe macho (5) de la base de enchufe. Para sacar el enchufe macho, no tirar violentamente del cable de alimentación (5).
4. Desenrolle completamente el cable de alimentación (5). Si el cable de alimentación (5) no ha sido completamente desenrollado, eso podrá causar sobrecalentamiento y provocar un incendio.
5. No utilizar ningún regulador de velocidad de regulación continua. Eso puede causar sobrecalentamiento, incendio, electrocución o mal funcionamiento.
6. El ventilador debe utilizarse solamente previo montaje completo y correcto según lo descrito en el capítulo "Instrucciones para el montaje".
7. No inmergir ni el ventilador ni el control remoto (7) en agua u otros líquidos ni verter agua u otros líquidos sobre el ventilador o el control remoto. Cuide de que el control remoto (7) no esté expuesto a la radiación solar directa.
8. Limpie a intervalos regulares el ventilador y el control remoto (7), observando las instrucciones de limpieza.
9. El ventilador debe utilizarse solamente conforme con las presentes instrucciones de uso. El incumplimiento de estas instrucciones puede ocasionar lesiones, un incendio o electrocución.
10. Utilice exclusivamente pilas alcalinas de tamaño AAA de 1,5V para el control remoto. Para recambiar las pilas, utilice exclusivamente pilas alcalinas nuevas tamaño AAA de 1,5V y elimine las pilas usadas conforme con las prescripciones relativas a la protección del medio ambiente y las disposiciones de su país.
11. Cuando no utilice el control remoto (7) durante un período prolongado (4 semanas o más), retire las pilas del control remoto.
12. El ventilador está destinado al uso particular en interiores exclusivamente y no al uso industrial. No utilizar el ventilador cerca de una bañera, una ducha o una piscina ni en lugares susceptibles de estar expuestos a proyecciones de agua.

13. No poner en marcha el ventilador, si presenta daños o es susceptible de presentar daños o si no funciona correctamente. Saque el enchufe macho (5) de la base de enchufe.

14. Si el cable de alimentación del ventilador presenta daños, debe ser reparado en un taller autorizado por el fabricante, ya que se requieren herramientas especiales.

## DISEÑO CONSTRUCTIVO

1. Pie de soporte delantero
2. Pie de soporte trasero
3. Tornillos con ranura en cruz
4. Guía para el cable de alimentación
5. Cable de alimentación con enchufe macho
6. Asa de transporte
7. Control remoto
8. Compartimiento de pilas
9. Tapa del compartimiento de pilas
10. Compartimiento para control remoto
11. Panel de mandos
12. Tecla  (apagado)
13. Tecla  (encendido, velocidad)
14. Tecla  (temporizador)
15. Tecla  (oscilación)
16. Tecla  (modo de operación brisa)
17. Luces piloto "I", "II", "III" (velocidad)
18. Luces piloto "0,5h", "1h", "2h", "4h" (temporizador)
19. Luces piloto  y  (modo de operación brisa)

## PRIMERA PUESTA EN MARCHA

1. Antes de poner en marcha el ventilador, lea todas las instrucciones.
2. Desembale todos los componentes del ventilador y el cable de alimentación con el enchufe macho (5), quite todos los materiales de embalaje y elimínelos conforme con las prescripciones relativas a la protección del medio ambiente.
3. Coloque el ventilador sobre una superficie plana y firme. Cuide de que su posición sea estable, para que ni se vuelque ni se caiga al suelo. Hay que mantener una distancia de seguridad de al menos 50 cms. con respecto a otros objetos.





## INSTRUCCIONES PARA EL MONTAJE

1. Suelte y retire los cuatro tornillos con ranura en cruz (3) situados en la cara inferior del ventilador.
2. Primero ponga el pie de soporte delantero (1) sobre la cara inferior del ventilador y después realice la unión de los dos pies de soporte, presionando los cuatro orificios guía previstos en el pie de soporte trasero (2) sobre los cuatro resaltes guía del pie de soporte delantero (1). El pie de soporte delantero (1) tiene una curvatura en el borde delantero de su cara superior; el pie de soporte trasero (2) está provisto en su cara inferior de una guía (4) para el cable de alimentación. Al montar los pies de soporte, cuide de que el cable de alimentación (5) pase a través del orificio situado en el medio de los pies de soporte.
3. Fije los pies de soporte delantero y trasero (1+2) en la cara inferior del ventilador mediante los cuatro tornillos con ranura en cruz (3). Asegúrese de que los pies de soporte delantero y trasero (1+2) estén firmemente unidos al ventilador.
4. Pase el cable de alimentación (5) hacia fuera a través de la guía (4) situada en la cara inferior del pie de soporte trasero (2).
5. Coloque el ventilador en posición vertical. Cuide de que el cable de alimentación (5) pase a través del orificio situado en el pie de soporte trasero (2) y que los pies de soporte (1+2) no estén colocados sobre el cable de alimentación (5).

## CONTROL REMOTO

1. Ponga dos pilas tamaño AAA, de 1,5 V en el compartimiento de pilas (8) y cierre la tapa (9) hasta que encaje de forma audible. La distancia entre el control remoto (7) y el ventilador no debe ser superior a cinco metros para permitir la emisión de señales. Cuide de que ningún objeto pueda impedir la transmisión de señales.
2. Si Vd. no utiliza el control remoto (7), guárdelo en el compartimiento (10) situado en la cara superior del ventilador.
3. Para recambiar las pilas, utilice exclusivamente pilas alcalinas nuevas tamaño AAA de 1,5V y elimine las pilas usadas conforme con las prescripciones relativas a la protección del medio ambiente y las disposiciones de su país.
4. Si Vd. no utiliza el control remoto (7) durante un período prolongado (4 semanas), retire las pilas del control remoto.

## INSTRUCCIONES DE USO

1. Coloque el ventilador sobre una superficie plana y firme. Cuide de que su posición sea estable, para que ni se vuelque ni se caiga al suelo. Hay que mantener una distancia de seguridad de al menos 50 cms. con respecto a otros objetos.
2. Compruebe que el ventilador esté apagado. Introduzca el enchufe macho (5) en la base de enchufe. Ponga las pilas en el control remoto (7).
3. El ventilador puede manejarse o manualmente a través del panel de mandos (11) o con el control remoto (7).
4. Pulse la tecla  (13) para encender el ventilador. Pulsando repetidas veces la tecla  (13), Vd. puede regular la velocidad del ventilador:
  - “I” = Baja
  - “II” = Media
  - “III” = Alta.
 Se encenderá la luz piloto correspondiente “I”, “II” o “III” (17). El ventilador funciona en el modo de ventilación normal.
5. Pulse la tecla oscilación  (15) para activar la oscilación del ventilador de izquierda a derecha. Para desactivar la oscilación, vuelva a pulsar la tecla  (15).
6. Pulsando la tecla  (16), Vd. puede elegir entre dos modos de operación que simulan una brisa natural:

La luz piloto  (19) está encendida en verde:

El ventilador se enciende y se apaga, simulando una brisa natural por la variación de la intensidad de la corriente de aire. Seleccione una de las velocidades “I”, “II” o “III”. La intensidad de la corriente de aire varía entre baja-alta-baja-apagado.

La luz piloto  (19) está encendida en verde (reducción nocturna):

El ventilador se enciende y se apaga, simulando una brisa natural por la variación de la intensidad de la corriente de aire. Seleccione la velocidad “III”. Después de media hora de funcionamiento, el ventilador reduce automáticamente la velocidad a “II” y después de otra media hora la reduce a “I”. Entonces el ventilador funcionará a la velocidad “I” hasta que sea apagado. A lo largo de su funcionamiento, el ventilador varía la intensidad de la corriente de aire desde apagado a alta, pasando por baja. Las luces piloto velocidad (17) cambian conforme con la reducción de la velocidad.

En ambos modos de operación, Vd. puede activar adicionalmente la oscilación del ventilador de izquierda a derecha, pulsando la tecla oscilación  (15).

7. El ventilador está dotado con una función "TIMER" (temporizador). Esta función permite apagar el ventilador una vez transcurrido el período programado. Este período está comprendido entre 30 minutos y 7,5 horas, y puede seleccionarse con intervalos de 0,5 horas, pulsando la tecla temporizador  (14). Se encenderán las luces piloto temporizador (17) correspondientes. Ejemplos:

Pulsando 1 vez: 0,5 horas – la luz piloto "0,5h" está encendida en verde

Pulsando 5 veces: 2,5 horas – las luces piloto "2h" y "0,5h" están encendidas en verde

Pulsando 10 veces: 5,0 horas – las luces piloto "4h" y "1h" están encendidas en verde

Pulsando 15 veces: 7,5 horas – las luces piloto "4h", "2h", "1h" y "0,5h" están encendidas en verde

Para desactivar la función "TIMER", pulse la tecla  (14) las veces necesarias hasta que todas las luces piloto del temporizador (18) se hayan apagado.

8. Para transportar el ventilador, utilice el asa de transporte (6). Antes del transporte, apague el ventilador, pulsando la tecla  (12), y saque el enchufe macho (5) de la base de enchufe.

9. Si ya no desea utilizar el ventilador, apague el ventilador con la tecla  (12) y saque el enchufe macho (5) de la base de enchufe.

## LIMPIEZA Y ALMACENAJE

Recomendamos limpiar a intervalos regulares el ventilador y el control remoto (7).

Para garantizar el buen funcionamiento del ventilador y del control remoto (7), sírvase observar las instrucciones indicadas a continuación.

### Limpeza

1. Antes de empezar con la limpieza, apague el ventilador, pulsando la tecla  (12), y saque el enchufe macho (5) de la base de enchufe. Retire las pilas del control remoto (7).

2. Limpie las superficies exteriores del ventilador y del control remoto (7) con un paño suave y húmedo. No utilizar gasolina, diluyentes u otras sustancias químicas. Para limpiar la rejilla, utilice una aspiradora con el cepillo puesto.

3. No inmergir ni el ventilador ni el control remoto (7) en agua u otros líquidos ni verter agua u otros líquidos sobre el ventilador ni el control remoto (7).

4. Vuelva a poner las pilas en el control remoto (7). Vuelva a poner en marcha el ventilador según lo descrito en el capítulo "Instrucciones de uso".

### Almacenaje

1. Si tiene la intención de no utilizar el ventilador ni el control remoto (7) durante un período prolongado (cuatro semanas o más), límpielos según lo descrito en el capítulo "Limpeza". Retire las pilas del control remoto (7).

2. Guarde el control remoto (7) en el compartimiento previsto para ello (10).

3. Guarde el ventilador junto con el control remoto (7) en un lugar fresco y seco.

### CONDICIÓN DE COMPRA

El comprador asume como condición de compra la responsabilidad por el uso y mantenimiento correctos de este producto KAZ conforme con las presentes instrucciones de uso. El comprador y el usuario deberán juzgar por sí mismo cuándo y por cuánto tiempo utilizan este producto KAZ.

**ATENCIÓN: EN CASO DE PROBLEMAS CON ESTE PRODUCTO KAZ, SÍRVASE CUMPLIR CON LAS INSTRUCCIONES MENCIONADAS EN LAS CONDICIONES DE GARANTÍA. NO INTENTE ABRIR NI REPARAR POR SÍ MISMO ESTE PRODUCTO KAZ, YA QUE ESO CONLLEVA LA ANULACIÓN DE LA GARANTÍA Y PUEDE PROVOCAR DAÑOS EN LAS PERSONAS Y COSAS.**

Nos reservamos el derecho de realizar modificaciones técnicas.







## INDICAÇÕES DE SEGURANÇA IMPORTANTES

Leia todas as instruções antes de colocar a ventoinha em funcionamento. Guarde este manual de operação num local seguro.

1. É necessário vigiar a ventoinha, quando é utilizada na proximidade de crianças. Guarde o controlo remoto num local fora do alcance das crianças.
2. Ligue a ventoinha apenas a uma tomada monofásica com a tensão de rede indicada na placa de características.
3. Desligue a ventoinha e retire a ficha da tomada (5) quando a ventoinha não estiver a ser utilizada ou quando tiver de a deslocar, de lhe mexer ou limpar. Não puxe o cabo de alimentação (5) para retirar a ficha da tomada.
4. Desenrole completamente o cabo de alimentação (5). Um cabo (5), que não esteja todo desenrolado, pode originar um sobreaquecimento e provocar um incêndio.
5. Não utilize reguladores de velocidade contínuos, dado que podem originar um sobreaquecimento, incêndio ou choque eléctrico e falhas de funcionamento.
6. A ventoinha só pode ser colocada em funcionamento, após uma montagem completa e correcta, tal como descrito nas "Instruções de montagem".
7. Não mergulhe a ventoinha e o controlo remoto (7) em água ou outros líquidos, nem deite água ou outros líquidos sobre a ventoinha ou o controlo remoto. Certifique-se de que o controlo remoto (7) não é exposto directamente ao sol.
8. Limpe a ventoinha e o controlo remoto (7) regularmente e preste atenção às instruções de limpeza.
9. A ventoinha deverá apenas ser utilizada de acordo com as instruções do presente manual de operação. Da não observância das presentes instruções podem resultar ferimentos, incêndios ou choques eléctricos.
10. Utilize apenas pilhas alcalinas do tipo AAA de 1,5 V no controlo remoto. Quando substituir as pilhas utilize unicamente pilhas alcalinas do tipo AAA de 1,5 V e elimine-as de acordo com os regulamentos para protecção do meio ambiente em vigor no seu país.
11. Se não utilizar o controlo remoto (7) durante um período prolongado (4 semanas ou mais), retire as pilhas do mesmo.
12. A ventoinha destina-se unicamente para uso privado em espaços interiores e não para uso comercial. Não utilize a ventoinha próxima de uma banheira, um duche, uma piscina ou em locais onde possa ser salpicada com água.
13. Não coloque a ventoinha em funcionamento se estiver danificada, apresentar danos ou não estiver a funcionar correctamente. Retire a ficha (5) da tomada.

14. Quando o cabo de alimentação da ventoinha estiver danificado, tem de ser reparado numa oficina autorizada pelo fabricante, dado que é necessária uma ferramenta especial.

## ESTRUTURA

1. Pé frontal
2. Pé traseiro
3. Parafusos Philips
4. Guia para o cabo de alimentação
5. Cabo de alimentação com ficha
6. Pega
7. Controlo remoto
8. Compartimento das pilhas
9. Tampa do compartimento das pilhas
10. Compartimento para o controlo remoto
11. Painel de comando
12. Botão  (desligado)
13. Botão  (ligado, velocidade)
14. Botão do Timer (temporizador) 
15. Botão de oscilação 
16. Botão do modo de operação para brisa 
17. LEDs de controlo de velocidade „I“, „II“, „III“
18. LEDs de controlo do Timer (temporizador) „0,5h“, „1h“, „2h“, „4h“
19. LED de controlo do modo de operação para brisa  e 

## PRIMEIRA COLOCAÇÃO EM FUNCIONAMENTO

1. Leia todas as instruções antes de colocar a ventoinha em funcionamento.
2. Desembale a ventoinha e o cabo de alimentação juntamente com a ficha (5) e elimine todos os materiais de embalagem de acordo com os regulamentos para protecção do meio ambiente.
3. Coloque a ventoinha numa superfície plana e firme. Certifique-se, se a ventoinha fica numa posição segura para não tombar nem cair. Mantenha-a a uma distância de segurança de no mínimo 50 cm em relação a outros objectos.

## INSTRUÇÕES DE MONTAGEM





1. Desaperte os quatro parafusos Philips (3) na parte de baixo da ventoinha e retire-os.
2. Aplique primeiro o pé frontal (1) à parte de baixo da ventoinha e prima de seguida o pé traseiro (2), com as quatro aberturas das guias, sobre as quatro nervuras das guias do pé frontal (1). A aresta da frente na parte superior do pé frontal (1) é convexa; o pé traseiro (2) tem uma guia (4) na parte inferior para a passagem do cabo de alimentação. Quando montar os pés, tenha em atenção que o cabo de alimentação (5) deve passar através da abertura que se encontra entre os dois pés.
3. Fixe o pé frontal e traseiro (1+2) com quatro parafusos Philips (3) na parte de baixo da ventoinha. Verifique se ambos os pés (1+2) estão bem fixos à ventoinha.
4. Passe o cabo de alimentação (5) para fora através da guia (4), na parte de baixo do pé traseiro (2).
5. Coloque a ventoinha em posição vertical. Certifique-se de que o cabo de alimentação (5) está a sair pela abertura no pé traseiro (2) e que o pé (1+2) não esteja em cima do cabo (5).

## CONTROLO REMOTO

1. Insira 2 pilhas do tipo AAA de 1,5V no compartimento das pilhas (8) e deslize a tampa (9) até engatar. Para enviar sinais, a distância máxima do controlo remoto (7) em relação à ventoinha é de 5 m. Certifique-se de que não existem objectos a obstruir a transmissão do sinal.
2. Quando não utilizar o controlo remoto (7), guarde-o no respectivo compartimento (10) na parte de cima da ventoinha.
3. Quando substituir as pilhas, utilize unicamente pilhas alcalinas do tipo AAA de 1,5 V e elimine-as de acordo com os regulamentos para protecção do meio ambiente em vigor no seu país.
4. Se não utilizar o controlo remoto (7) durante um período prolongado (4 semanas), retire as pilhas do mesmo.

## MANUAL DE INSTRUÇÕES

1. Coloque a ventoinha numa superfície plana e firme. Certifique-se, se a ventoinha fica numa posição segura para não tombar nem cair. Mantenha-a a uma distância de segurança de no mínimo 50 cm em relação a outros objectos.
2. Assegure-se de que a ventoinha está desligada. Insira a ficha (5) na tomada. Insira as pilhas no controlo remoto (7).
3. Pode operar a ventoinha manualmente por meio do painel de comando (11) ou com o controlo remoto (7).



4. Prima o botão  /  (13) para ligar a ventoinha. Para regular a velocidade da ventoinha, prima repetidamente o botão  /  (13):

„I“ = Baixa

„II“ = Média

„III“ = Alta.

O respectivo LED de controlo „I“, „II“ ou „III“ (17) acende. A ventoinha trabalha em modo de ventilação normal.

5. Prima o botão  (15) para iniciar a oscilação da ventoinha da esquerda para a direita. Para parar a oscilação prima novamente  (15).

6. Prima o botão  (16) para seleccionar entre dois modos de operação que simulam uma brisa natural:

LED de controlo  (19) acende verde:

A ventoinha liga-se e desliga-se e simula uma brisa natural, variando a intensidade do fluxo de ar. Selecciona o nível de velocidade „I“, „II“ ou „III“. A intensidade do fluxo de ar varia entre pouco fraca-forte-fraca-desligada.

LED de controlo  (19) acende verde (diminuição de intensidade durante a noite):

A ventoinha liga-se e desliga-se e simula uma brisa natural, variando a intensidade do fluxo de ar. Selecciona o nível de velocidade „III“. Depois de meia hora de funcionamento, a ventoinha reduz automaticamente a velocidade para o nível „II“ e meia hora mais tarde para o nível „I“. Depois fica a funcionar no nível de velocidade „I“ até ser desligada. Durante todo o tempo de funcionamento, a ventoinha vai variando a intensidade do fluxo de ar de fraca até forte. Os LEDs de controlo de velocidade (17) mudam consoante os níveis de velocidade mais baixos.

Além disso, pode activar a oscilação da ventoinha da esquerda para a direita em ambos os modos de operação, premindo o botão  (15).

7. A ventoinha dispõe da função “TIMER” (temporizador). Esta função permite desligar a ventoinha depois de decorrido o período programado. O período de tempo mínimo é de 30 minutos e o máximo de 7,5 horas e pode ser seleccionado em passos de 30 minutos, premindo para tal o botão  (14). Os respectivos LEDs de controlo do Timer (17) acendem. Exemplos:

Premir 1 x : 30 minutos – o LED de controlo “0,5h” acende verde

Premir 5 x : 2,5 horas – os LEDs de controlo “2h” e “0,5h” acendem verde

Premir 10 x : 5,0 horas – os LEDs de controlo “4h” e “1h” acendem verde

Premir 15 x : 7,5 horas – os LEDs de controlo “4h”, “2h”, “1h” e “0,5h” acendem verde

Para desactivar a função "TIMER", prima o botão  (14) tantas vezes quantas necessárias até se apagarem todos os LEDs de controlo (18).

8. Utilize a pega (6) para transportar a ventoinha. Antes de a transportar, desligue-a com o botão  (12) e retire a ficha (5) da tomada.

9. Se não quiser utilizar a ventoinha mais tempo, desligue-a com o botão  (12) e retire a ficha (5) da tomada.

## LIMPEZA E ARMAZENAGEM

Recomendamos que sejam efectuadas limpezas à ventoinha e ao controlo remoto (7) numa base regular.

Para não afectar o funcionamento da ventoinha e do controlo remoto (7), deve observar as instruções que se seguem.

### Limpeza

1. Antes de proceder à limpeza, desligue a ventoinha com o botão  (12) e retire a ficha (5) da tomada. Retire as pilhas do controlo remoto (7).

2. Limpe as superfícies exteriores da ventoinha e do controlo remoto (7) com um pano macio e húmido. Não utilize benzina, diluentes ou outros produtos químicos. Para limpar a grelha utilize um aspirador com uma escova.

3. Não mergulhe a ventoinha e o controlo remoto (7) em água ou outros líquidos, nem deite água ou outros líquidos sobre a ventoinha ou o controlo remoto (7).

4. Insira novamente as pilhas no controlo remoto (7). Volte a colocar a ventoinha em funcionamento conforme descrito no "Manual de instruções".

## Armazenagem

1. Se não quiser utilizar a ventoinha e o controlo remoto (7) durante um período prolongado (4 semanas ou mais), limpe ambos conforme descrito sob "Limpeza". Retire as pilhas do controlo remoto (7).

2. Coloque o controlo remoto (7) no compartimento (10).

3. Guarde a ventoinha com o controlo remoto (7) num local fresco e seco.

## CONDIÇÃO DE COMPRA

Como condição de compra, o comprador assume a responsabilidade pela utilização e manutenção correctas deste produto KAZ, respeitando as instruções do presente manual. O comprador e utilizador tem de saber avaliar quando e quanto tempo deve utilizar este produto KAZ.

**ATENÇÃO: CASO SURJAM PROBLEMAS COM ESTE PRODUTO KAZ, DEVE CONSULTAR AS CONDIÇÕES DA GARANTIA. POR FAVOR NÃO TENDE ABRIR OU REPARAR ESTE PRODUTO KAZ, DADO QUE CESSA A GARANTIA E PODEM OCORRER DANOS PESSOAIS E MATERIAIS.**

Reservamo-nos o direito de efectuar alterações técnicas.







## IMPORTANTI AVVERTENZE PER LA SICUREZZA

Prima di utilizzare il ventilatore leggere attentamente le istruzioni per l'uso. Conservare con cura le presenti istruzioni.

1. Prestare particolare attenzione quando il ventilatore viene usato in presenza di bambini. Conservare il telecomando in un luogo inaccessibile ai bambini.
2. Collegare il ventilatore esclusivamente a una presa di corrente monofase, accertandosi che la tensione di alimentazione coincida con quella riportata sulla targhetta del ventilatore.
3. Spegnerne il ventilatore e togliere la spina (5) dalla presa di corrente nei periodi in cui il ventilatore non viene utilizzato o tutte le volte che viene spostato, preso in mano o pulito. Non tirare il cavo di alimentazione (5) per estrarre la spina.
4. Srotolare completamente il cavo di alimentazione (5). Un cavo non completamente srotolato (5) può causare surriscaldamento e provocare un incendio.
5. Non usare nessun regolatore continuo di velocità. Questo potrebbe causare surriscaldamento, incendi, scariche elettriche o malfunzionamento.
6. Il ventilatore può essere usato soltanto dopo essere stato installato completamente e correttamente come descritto nelle istruzioni per l'installazione.
7. Non immergere il ventilatore e il telecomando (7) in acqua o in altri liquidi e non versare acqua o altri liquidi sul ventilatore o sul telecomando. Assicurarsi che il telecomando (7) non sia esposto ai raggi diretti del sole.
8. Pulire regolarmente il ventilatore e il telecomando (7) attenendosi alle istruzioni per la pulizia.
9. Il ventilatore deve essere utilizzato soltanto secondo le indicazioni delle presenti istruzioni per l'uso. Il mancato rispetto di tali indicazioni può causare lesioni, incendi o scariche elettriche.
10. Quando si cambiano le batterie del telecomando, usare esclusivamente batterie alcaline AAA, 1,5 V nuove e smaltire le vecchie batterie nel rispetto delle norme ambientali e secondo le disposizioni del paese di residenza.
11. Se il telecomando (7) non viene utilizzato per un lungo periodo (4 o più settimane) togliere le batterie.
12. Il ventilatore è destinato esclusivamente ad uso privato in ambienti chiusi e non ad uso commerciale. Non utilizzare il ventilatore in prossimità di vasche, docce, piscine o in qualunque altro luogo dove potrebbe essere colpito da spruzzi d'acqua.
13. Non accendere il ventilatore nel caso in cui sia danneggiato o non funzioni correttamente ed estrarre immediatamente la spina (5) dalla presa di corrente.

14. Se il cavo di alimentazione del ventilatore è danneggiato, la riparazione deve essere eseguita in un'officina autorizzata dal produttore, in quanto si richiede l'utilizzo di speciali utensili.

## NOME DELLE PARTI

1. Piede d'appoggio anteriore
2. Piede d'appoggio posteriore
3. Viti con testa a croce
4. Guida per cavo di alimentazione
5. Cavo di alimentazione con spina
6. Maniglia per il trasporto
7. Telecomando
8. Vano batterie
9. Coperchio del vano batterie
10. Scomparto per il telecomando
11. Pannello di comando
12. Tasto  (spento)
13. Tasto  (accesso, velocità)
14. Tasto timer 
15. Tasto oscillazione 
16. Tasto modalità per brezza 
17. Spie di controllo della velocità „I“, „II“, „III“
18. Spie di controllo del timer “0,5h”, “1h”, “2h”, “4h”
19. Spia di controllo modalità per brezza  e 

## MESSA IN FUNZIONE INIZIALE

1. Prima di utilizzare il ventilatore leggere attentamente le istruzioni per l'uso.
2. Disimballare tutti i pezzi del ventilatore e il cavo di alimentazione con la spina (5), smaltire gli imballaggi nel rispetto delle norme ambientali.
3. Posizionare il ventilatore su una superficie piana e stabile. Assicurarsi che sia ben stabile, in modo da non cadere o rovesciarsi. Mantenere una distanza di sicurezza non inferiore a 50 cm da altri oggetti.

## ISTRUZIONI PER L'INSTALLAZIONE

1. Allentare le quattro viti con testa a croce (3) sul lato inferiore del ventilatore ed estrarle.
2. Montare il piede d'appoggio anteriore (1) al lato inferiore del ventilatore e premere quindi il piede d'appoggio posteriore (2) con i quattro fori di guida presenti sulle quattro aste di guida del piede d'appoggio anteriore (1). Il piede d'appoggio anteriore (1) presenta una curvatura in corrispondenza dello spigolo anteriore del lato superiore;

il piede d'appoggio posteriore (2) presenta invece una guida (4) per il cavo di alimentazione sul lato inferiore. Durante il montaggio dei piedi d'appoggio, assicurarsi che il cavo di alimentazione (5) passi attraverso il foro al centro dei piedi d'appoggio.

**3.** Fissare il piede d'appoggio anteriore e posteriore (1+2) al lato inferiore del ventilatore usando le quattro viti con testa a croce (3). Assicurarsi che il piede d'appoggio anteriore e posteriore (1 +2) siano uniti saldamente al ventilatore.

**4.** Far passare il cavo di alimentazione (5) attraverso la guida (4) sul lato inferiore del piede d'appoggio posteriore (2) verso l'esterno.

**5.** Sistemare il ventilatore in posizione verticale. Assicurarsi che il cavo di alimentazione (5) passi attraverso il foro nel piede d'appoggio posteriore (2) e che il piede d'appoggio (1+2) non schiacci il cavo di alimentazione (5).

## TELECOMANDO

**1.** Mettere le batterie (2 batterie AAA, 1,5V) nel vano batterie (8) e spingere il coperchio (9) per chiuderlo fino a sentire uno scatto. Per poter trasmettere i segnali, la distanza massima tra il telecomando (7) e il ventilatore deve essere di cinque metri. Assicurarsi che nessun oggetto impedisca la trasmissione dei segnali.

**2.** Quando il telecomando (7) non viene usato deve essere riposto nello scomparto (10) che si trova nella parte superiore del ventilatore.

**3.** Quando si cambiano le batterie, utilizzare esclusivamente batterie alcaline nuove AAA, 1,5 V e smaltire le vecchie batterie nel rispetto delle norme ambientali e secondo le disposizioni del paese di residenza.





**4.** Se il telecomando (7) non viene utilizzato per un lungo periodo (4 settimane) togliere le batterie.

## ISTRUZIONI PER L'USO

**1.** Posizionare il ventilatore su una superficie piana e stabile. Assicurarsi che sia ben stabile, in modo da non cadere o rovesciarsi. Mantenere una distanza di sicurezza non inferiore a 50 cm da altri oggetti.

**2.** Assicurarsi che il ventilatore sia spento. Inserire la spina (5) nella presa di corrente. Mettere le batterie nel telecomando (7).

**3.** Il ventilatore può essere comandato manualmente dal pannello di controllo (11) o con il telecomando (7).



**4.** Premere il tasto  /  (13) per accendere il ventilatore. Premendo ripetutamente il tasto  /  (13), si può regolare la velocità del ventilatore:

„I“ = bassa

„II“ = media

„III“ = alta

La spia di controllo corrispondente „I“, „II“ o „III“ (17) si accende. Il ventilatore funziona in modalità normale.

**5.** Premere il tasto oscillazione  (15) per avviare l'oscillazione del ventilatore da sinistra a destra. Per fermare l'oscillazione premere di nuovo  (15).

**6.** Premendo il tasto  (16) si può scegliere tra due modalità che simulano una brezza naturale:

Spia di controllo  (19) verde:

Il ventilatore si accende e spegne simulando una brezza naturale attraverso la variazione d'intensità della corrente d'aria: selezionando un livello di velocità „I“, „II“ o „III“ l'intensità della corrente d'aria varia tra debole-forte-debole-off.

Spia di controllo  (19) verde (abbassamento notturno):

Il ventilatore si accende e spegne simulando una brezza naturale attraverso la variazione d'intensità della corrente d'aria. Selezionare il livello di velocità „III“. Dopo mezz'ora di funzionamento il ventilatore abbassa automaticamente la velocità al livello „II“ e dopo un'altra mezz'ora al livello „I“. Il ventilatore funziona al livello di velocità „I“ fino allo spegnimento. Durante l'intero ciclo di funzionamento, il ventilatore cambia l'intensità della corrente d'aria da off a debole a forte. Le spie di controllo della velocità (17) cambiano in base alle velocità più basse.

Premendo il tasto oscillazione  (15) si può inoltre avviare l'oscillazione del ventilatore da sinistra a destra in entrambe le modalità.

**7.** Il ventilatore è dotato di una funzione "TIMER". Questa funzione consente lo spegnimento automatico del ventilatore una volta trascorso il tempo programmato. Tale tempo può essere compreso tra 30 minuti e 7,5 ore e può essere selezionato con scatti di 0,5 ore premendo il tasto timer  (14). Le corrispondenti spie di controllo del timer (17) si accendono. Esempi:

Premere 1 volta: 0,5 ore – la spia di controllo "0,5h" diventa verde.

Premere 5 volte: 2,5 ore – le spie di controllo "2h" e "0,5h" diventano verdi.

Premere 10 volte: 5,0 ore – le spie di controllo "4h" e "1h" diventano verdi.

Premere 15 volte: 7,5 ore – le spie di controllo "4h", "2h", "1h" e "0,5h" diventano verdi.

Per disattivare la funzione "TIMER" premere il tasto  (14) fino allo spegnimento di tutte le spie di controllo del timer (18).

8. Per trasportare il ventilatore usare la maniglia per il trasporto (6). Prima di spostare il ventilatore spegnerlo premendo il tasto ① (12) ed estrarre la spina (5) dalla presa di corrente.

9. Quando non si usa il ventilatore spegnerlo con il tasto ① (12) ed estrarre la spina (5) dalla presa di corrente.

## PULIZIA E CONSERVAZIONE

Raccomandiamo di pulire regolarmente il ventilatore e il telecomando (7).

Per evitare di danneggiare il ventilatore e il telecomando (7), attenersi alle seguenti istruzioni.

### Pulizia

1. Prima di eseguire qualsiasi intervento di pulizia, spegnere il ventilatore premendo il tasto ① (12) ed estrarre la spina (5) dalla presa di corrente. Togliere le batterie dal telecomando (7).

2. Pulire le superfici esterne del ventilatore e del telecomando (7) con un panno morbido inumidito. Non usare benzina, diluenti o altri prodotti chimici. Per pulire la griglia usare un aspirapolvere con spazzola.

3. Non immergere il ventilatore e il telecomando (7) in acqua o in altri liquidi e non versare acqua o altri liquidi sul ventilatore o sul telecomando (7).

4. Rimettere le batterie nel telecomando (7). Riaccendere il ventilatore seguendo le **istruzioni per l'uso**.

## Conservazione

1. Se il ventilatore e il telecomando (7) non devono essere usati per un lungo periodo (quattro o più settimane), pulirli entrambi come descritto alla voce "**Pulizia**". Togliere le batterie dal telecomando (7).

2. Riporre il telecomando (7) nell'apposito scomparto (10).

3. Conservare il ventilatore con il telecomando (7) in un luogo fresco e asciutto.

## CONDIZIONI D'ACQUISTO

Le condizioni d'acquisto prevedono che l'acquirente si assuma la responsabilità per il corretto utilizzo e per la manutenzione di questo prodotto secondo quanto riportato nel presente manuale. L'acquirente e l'utente dovranno valutare personalmente in quali circostanze e per quale durata utilizzare questo prodotto KAZ.

**ATTENZIONE: IN CASO DI PROBLEMI, ATTENERSI A QUANTO RIPORTATO NELLE CONDIZIONI DI GARANZIA. NON CERCARE DI APRIRE O RIPARARE QUESTO PRODOTTO DA SOLI PER EVITARE IL DECADIMENTO DELLA GARANZIA O L'INSORGERE DI DANNI A PERSONE E COSE.**

Con riserva di modifiche tecniche.

## VIKTIGA SÄKERHETSANVISNINGAR

Läs igenom alla anvisningar innan ni tar fläkten i drift. Förvara denna bruksanvisning på ett säkert ställe.

1. Det är nödvändigt att ha uppsikt över fläkten om den används i närheten av barn. Förvara fjärrkontrollen utom räckhåll för barn.
2. Fläkten får bara anslutas till ett enfasigt uttag med den nätspänning som anges på typplåten.
3. Koppla från fläkten och dra ut kontakten (5) ur uttaget när den inte används, när den transporteras, berörs eller rengörs. Dra inte i sladden (5) när ni drar ut kontakten.
4. Rulla upp sladden (5) helt. En sladd (5) som inte är helt upprullad kan leda till överhettning eller förorsaka brand.
5. Använd ingen steglös hastighetsreglerare. Det kan leda till överhettning, brand eller strömstötter och felfunktioner.
6. Fläkten får bara användas efter det att den monterats fullständigt och korrekt, som det beskrivs under „Monteringsanvisning“.
7. Sänk inte ner fläkten och fjärrkontrollen (7) i vatten eller andra vätskor och håll inte vatten eller andra vätskor över fläkten eller fjärrkontrollen. Se till att fjärrkontrollen (7) inte utsätts för direkt solbelysning.
8. Rengör fläkten och fjärrkontrollen (7) regelbundet i enlighet med rengöringsanvisningarna.
9. Fläkten får bara användas i enlighet med anvisningarna i denna bruksanvisning. Om anvisningarna ignoreras kan det medföra personskador, brand eller strömstötter.
10. Använd bara Alkaline-batterier AAA, 1,5 V till fjärrkontrollen. När ni byter batterier får ni bara använda nya Alkaline-batterier AAA, 1,5 V. De gamla batterierna ska kastas på ett miljövänligt sätt i enlighet med bestämmelserna i ert land.
11. Om ni inte använder fjärrkontrollen (7) under en längre tid (4 veckor eller längre) ska ni ta ut batterierna.
12. Fläkten är bara avsedd för privat bruk inomhus och inte för industriellt bruk. Använd inte fläkten i närheten av ett badkar, en dusch eller en simbassäng eller på annan plats där det kan stänka vatten.
13. Ta inte fläkten i bruk om den är skadad eller skulle kunna uppvisa skador eller inte fungerar riktigt. Dra ut kontakten (5) ur uttaget.
14. Om fläktens sladd är skadad måste den repareras i en verkstad som auktoriserats av tillverkaren eftersom det behövs specialverktyg.

## KONSTRUKTIONSSÄTT

1. Främre fot
2. Bakre fot
3. Korsslitsskruv

4. Styrning till sladd
5. Sladd med nätkontakt
6. Bärhandtag
7. Fjärrbetjäning
8. Batterifack
9. Skydd batterifack
10. Fack till fjärrkontroll
11. Betjäningsfält
12. ⓪ -knapp (från)
13. | / ✿ -knapp (till, hastighet)
14. Timerknapp ⌚
15. Oscilleringsknapp ↻
16. Driftlägesknapp för bris ≡
17. Hastighetskontrollampor „I“, „II“, „III“
18. Timerkontrollampor „0,5h“, „1h“, „2h“, „4h“
19. Driftlägeskontrollampor för bris ≡ och ⓪

## FÖRSTA IDRIFTTAGNINGEN

1. Läs igenom alla anvisningar innan ni tar fläkten i drift.
2. Packa upp fläktens samtliga delar samt sladden med kontakten (5), ta bort allt förpackningsmaterial och kasta bort det på ett miljövänligt sätt.
3. Ställ fläkten på en jämn fast yta. Se till att fläkten står säkert och stabilt så att den varken kan tippa omkull eller falla ner. Ha ett säkerhetsavstånd på minst 50 cm till andra föremål.



## MONTERINGSANVISNING

1. Lossa de fyra korsslitsskruvarna (3) på fläktens undersida och ta ut dem.
2. Sätt först den främre foten (1) på fläktens undersida och tryck sedan den bakre foten (2) med de fyra därför avsedda styröppningarna på den främre fotens fyra styrstag (1). Den främre foten (1) har en välvning på översidans framkant; den bakre foten (2) har på undersidan en styrning (4) för sladden. Se vid monteringen av fötterna till att sladden (5) går genom öppningen i mitten av fötterna.
3. Fäst den främre och bakre foten (1+2) på fläktens undersida med de fyra korsslitsskruvarna (3). Kontrollera att den främre och bakre foten (1+2) är säkert förbundna med fläkten.
4. Dra ut sladden (5) genom styrningen (4) på den bakre fotens (2) undersida.
5. Ställ upp fläkten. Se till att sladden (5) löper genom öppningen på den bakre foten (2) och att foten (1+2) inte står på sladden (5).

## FJÄRRKONTROLL

1. Lägg i två batterier AAA, 1,5V i batterifacket (8) och skjut igen skyddet (9) tills man hör att det låser sig. Det högsta avståndet från fjärrkontrollen (7) till fläkten uppgår till fem meter för att den ska kunna sända signaler. Se till att inga föremål stör signalöverföringen.
2. Om ni inte använder fjärrkontroll (7) ska ni förvara den i facket (10) ovanpå fläkten.
3. När ni byter batterier ska ni bara använda nya Alkaline-batterier AAA, 1,5 V. Kasta bort de gamla batterierna på ett miljövänligt sätt i enlighet med bestämmelserna i ert land.
4. Om ni inte använder fjärrkontrollen (7) under en längre tid (4 veckor) ska batterierna tas ut.

## BRUKSANVISNING



1. Ställ fläkten på en jämn fast yta. Se till att den står säkert och stabilt så att den varken kan tippa omkull eller falla ner. Håll ett säkerhetsavstånd på minst 50 cm till andra föremål.
2. Kontrollera att fläkten är frånkopplad. Stick in kontakten (5) i uttaget. Lägg i batterierna i fjärrkontrollen (7).
3. Ni kan styra fläkten manuellt via betjäningssfältet (11) eller också med fjärrkontrollen (7).
4. Tryck på knappen  (13) för att koppla på fläkten. Genom att trycka flera gånger på -knappen (13) kan ni ställa in fläkthastigheten:

„I“ = låg

„II“ = medel

„III“ = hög.

Motsvarande kontrollampor „I“, „II“ eller „III“ (17) börjar lysa. Fläkten arbetar i normal fläkthastighet.

5. Tryck på oscilleringsknappen  (15) för att starta fläktens oscillering från vänster till höger. För att stoppa oscilleringen trycker ni än en gång på  (15).

6. Genom att trycka på knappen  (16) kan ni välja mellan två driftslägen som simulerar en naturlig bris:

-kontrollampa (19) lysa grön:

Fläkten kopplas på och från och simulerar en naturlig bris genom att förändra luftströmsintensiteten. Välj hastighetssteg „I“, „II“ eller „III“. Luftströmsintensiteten varierar mellan svag-stark-svag-från.

-kontrollampa (19) lysa grön (nattsänkning):

Fläkten kopplas på och från och simulerar en naturlig bris genom att förändra luftströmsintensiteten. Välj hastighetssteg „III“. Efter en halvtimmars drifttid sänker fläkten automatiskt hastigheten till steg „II“, efter ytterligare en halvtimme till steg „I“. På hastighetssteg „I“

arbetar fläkten tills den stänger av sig. Under hela driften ändrar fläkten luftströmsintensiteten från via svag till stark. Hastighetskontrollamporna (17) förändrar sig i enlighet med de lägre hastigheterna.

Genom att trycka på oscilleringsknappen  (15) kan ni i båda driftslägena dessutom starta oscilleringen från vänster till höger.

7. Fläkten är utrustad med en „TIMER“-funktion. Denna funktion kopplar från fläkten enligt den programmerade tiden. Tiden uppgår till minst 30 minuter och högst 7,5 timmar och kan väljas i steg på 0,5 timmar genom att man trycker på timerknappen  (14). Motsvarande timerkontrollampor (17) börjar lysa. Exempel:

1 x tryck: 0,5 timmar – kontrollampa „0,5h“ lysa grönt

5 x tryck: 2,5 timmar – kontrollamporna „2h“ och „0,5h“ lysa grönt

10 x tryck: 5,0 timmar – kontrollamporna „4h“ och „1h“ lysa grönt

15 x tryck: 7,5 timmar – kontrollamporna „4h“, „2h“, „1h“ och „0,5h“ lysa grönt

För att deaktivera „TIMER“-funktionen trycker ni på -knappen (14) tills alla timerkontrollampor (18) har släckts.

8. När ni vill transportera fläkten ska ni använda er av bärhandtaget (6). Före transporten kopplar ni från fläkten med -knappen (12) och drar ut kontakten (5) ur uttaget.

9. Om ni inte vill använda fläkten mer kopplar ni från den med -knappen (12) och drar ut kontakten (5) ur uttaget.

## RENGÖRING OCH FÖRVARING

1. Innan ni börjar med rengöringen ska ni koppla från fläkten med -knappen (12) och dra ut kontakten (5) ur uttaget. Ta ut batterierna ur fjärrkontrollen (7).

2. Rengör fläkten och fjärrkontrollen (7) utvändigt med en mjuk fuktig duk. Använd inte bensin, förtunningsmedel eller andra kemikalier. För att rengöra gallret använder ni en dammsugare med borsttillsats.

3. Sänk inte ner fläkten och fjärrkontrollen (7) i vatten eller andra vätskor och håll inte vatten eller andra vätskor över fläkten eller fjärrkontrollen (7).

4. Lägg åter i batterierna i fjärrkontrollen (7). Ta fläkten i drift igen, som det beskrivs under „Bruksanvisning“.

### Förvaring

1. Om ni inte vill använda fläkten och fjärrkontrollen (7) under en längre tid (fyra veckor eller mer) rengör ni båda som det beskrivs under „**Rengöring**“. Ta ut batterierna ur fjärrkontrollen (7).
2. Lägg fjärrkontrollen (7) i facket (10).
3. Förvara fläkten med fjärrkontrollen (7) på en sval och torr plats.

### KÖPVILLKOR

Som köpvillkor övertar köparen ansvaret för att denna KAZ-produkt används och sköts korrekt i enlighet med bruksanvisningen. Köparen och användaren måste själva bedöma när och hur länge denna KAZ-produkt ska användas.

**OBSERVERA: OM DET SKULLE UPPSTÅ PROBLEM MED DENNA KAZ-PRODUKT, VAR GOD BEAKTA ANVISNINGARNA I GARANTIVILLKOREN. FÖRSÖK INTE ÖPPNA ELLER REPARERA DENNA KAZ-PRODUKT SJÄLV, EFTERSOM DET LEDER TILL ATT GARANTIN FÖRFALLER OCH KAN MEDFÖRA PERSON- OCH SAKSKADOR.**

Tekniska ändringar förbehålles.

## VIKTIGE SIKKERHETSFORSKRIFTER

Les grundig gjennom bruksanvisningen før du tar viften i bruk. Ta godt vare på bruksanvisningen.

1. Følg med når viften brukes i nærheten av barn. Oppbevar fjernkontrollen på et sted utilgjengelig for barn.
2. Viften skal kobles til en enfaset stikkontakt med samme nettspenning som angitt på typeskiltet.
3. Slå av viften og trekk støpselet (5) ut av stikkontakten når viften ikke er i bruk samt før den skal flyttes, løftes eller rengjøres. Ikke dra i ledningen (5) for å trekke ut støpselet.
4. Vikle ledningen (5) helt ut. Dersom ledningen (5) ikke vikles helt ut, kan det føre til overoppheting og brann.
5. Ikke koble apparatet til en trinnløs hastighetsregulator. Dette kan føre til overoppheting, brann, elektrisk støt eller feilfunksjon.
6. Viften må kun brukes etter at den er fullstendig og korrekt montert som beskrevet i avsnittet "Monteringsanvisning".
7. Ikke senk viften eller fjernkontrollen (7) i vann eller andre væsker, og unngå å sprute eller søle vann eller andre væsker på viften og fjernkontrollen. Fjernkontrollen (7) må ikke utsettes for direkte sollys.
8. Rengjør viften og fjernkontrollen (7) regelmessig og følg anvisningene for rengjøring.
9. Viften må kun brukes i henhold til anvisningene i denne bruksanvisningen. Dersom disse anvisningene ikke blir fulgt, kan det føre til skader, brann eller elektrisk støt.
10. I fjernkontrollen skal du kun bruke alkaline-batterier av typen AAA på 1,5 V. Ved bytte av batterier skal det utelukkende benyttes nye alkaline-batterier av typen AAA på 1,5 V. Kast de brukte batteriene på en mest mulig miljøvennlig måte og i henhold til bestemmelsene i landet ditt.
11. Dersom fjernkontrollen (7) ikke skal brukes på lengre tid (4 uker eller mer), skal batteriene tas ut av fjernkontrollen.
12. Viften er kun beregnet for innendørs bruk i private husholdninger og er ikke konstruert for kommersiell eller industriell bruk. Ikke bruk viften i nærheten av bad, dusj eller basseng, eller andre steder hvor det kan forekomme vannsøl.
13. Ikke bruk viften dersom den er eller kan være skadet eller ikke fungerer som den skal. Trekk støpselet (5) ut av stikkontakten.
14. Dersom viftens ledning blir skadet, må den repareres på et verksted godkjent av produsenten, da dette arbeidet krever spesialverktøy.

## KONSTRUKSJON

1. Fremre fot
2. Bakre fot
3. Stjerneskruer
4. Føring for ledning
5. Ledning med støpsel
6. Bærehåndtak
7. Fjernkontroll
8. Batterirom
9. Batterideksel
10. Lomme til fjernkontroll
11. Betjeningsfelt
12. Ⓛ-tast (av)
13. | / ✨ -tast (på, hastighet)
14. Timer-tast ⌚
15. Tast, dreiefunksjon: ↻
16. Modus-tast for bris ≡
17. Kontrolllamper, hastighet: "I", "II", "III"
18. Kontrolllamper, timer: "0,5h", "1h", "2h", "4h"
19. Modus-kontrolllamper, bris: ≡ og Ⓛ

## FØRSTE GANG APPARATET TAS I BRUK

1. Les grundig gjennom bruksanvisningen før du tar viften i bruk.
2. Pakk ut alle viftedeler og ledningen med støpselet (5). Fjern all emballasje og kast denne på en miljøvennlig måte.
3. Plasser viften på et plant, fast underlag. Sørg for at den står støtt, slik at den ikke kan velte eller falle ned. Det skal være en sikkerhetsavstand på minst 50 cm til andre gjenstander.

## MONTERINGSANVISNING



1. Løsne de fire stjerneskrueene (3) på viftens underside og ta dem ut.
2. Plasser først den fremre foten (1) på viftens underside og trykk deretter den bakre foten (2) på den fremre foten (1) så de fire styreåpningene ligger over de fire styrekantene. Den fremre foten (1) har en krumning øverst på den fremre kanten. På undersiden av den bakre foten (2) finnes en føring (4) for ledningen. Når du moterer føttene, må du passe på at ledningen (5) føres gjennom åpningen midt på foten.
3. Fest den fremre og den bakre foten (1+2) med de fire stjerneskrueene (3) til undersiden av viften. Kontroller at den fremre og bakre foten (1 + 2) er ordentlig festet til viften.

4. Skyv ledningen (6) ut gjennom føringen (4) på undersiden av den bakre foten (2).
5. Sett viften i oppreist stilling. Pass på at ledningen (5) går gjennom åpningen på den bakre foten (2) og at føttene (1 + 2) ikke står på ledningen (5).

## FJERNKONTROLL

1. Legg to AAA-batterier 1,5 V i batterirommet (8) og skyv dekselet (9) på plass til du hører at det er ordentlig på. For at signalene skal kunne sendes fra fjernkontrollen (7) til viften må avstanden ikke overstige fem meter. Kontroller at det ikke finnes gjenstander som forstyrrer signaloverføringen.
2. Når fjernkontrollen (7) ikke er i bruk, skal den oppbevares i lommen (10) øverst på viften.
3. Ved bytte av batterier skal det utelukkende benyttes nye alkaline-batterier av typen AAA og med en spenning på 1,5 V. Kast de brukte batteriene på en mest mulig miljøvennlig måte og i henhold til bestemmelsene i landet ditt.
4. Dersom fjernkontrollen (7) ikke skal brukes på lengre tid (4 uker), skal batteriene tas ut av fjernkontrollen.

## BRUKSANVISNING





1. Plasser viften på et plant, fast underlag. Sørg for at den står støtt, slik at den ikke kan velte eller falle ned. Det skal være en sikkerhetsavstand på minst 50 cm til andre gjenstander.
2. Kontroller at viften er slått av. Sett støpselet (5) inn i stikkkontakten. Legg batteriene inn i fjernkontrollen (7).
3. Du kan styre viften manuelt via betjeningsfeltet (11) eller via fjernkontrollen (7).
4. For å slå viften på trykker du på tasten  (13). Viftehastigheten stilles inn ved å trykke på  -tasten (13) flere ganger:

“I” = Lav

“II” = Middels

“III” = Høy

Den tilhørende kontrollampen “I”, “II” eller “III” lyser. Viften går i normal viftmodus.

5. For å starte viftens dreiebevegelse fra venstre mot høyre trykker du på tasten  (15). For å stanse dreiebevegelsen trykker du på tasten  (15) en gang til.
6. Ved å trykke på tasten  (16) kan du velge mellom tre modier, som simulerer en naturlig bris. Kontrollampen  (19) lyser grønt:

Viften slår seg av og på og endrer styrken på luftstrømmen for å simulere en naturlig bris. Velg mellom hastighetstrinnene “I”, “II” eller “III”. Styrken på luftstrømmen varierer fra svak–sterk–svak–av.

Kontrollampen  (19) lyser grønt (nattsenkning):

Viften slår seg av og på og endrer styrken på luftstrømmen for å simulere en naturlig bris. Velg hastighetstrinn “III”. Etter en halv time senker viften hastigheten automatisk til trinn “II”, og etter ytterligere en halv time til “I”. Viften går deretter på trinn “I” til den slås av. Under hele perioden endrer viften styrken på luftstrømmen fra av–svak–sterk. Kontrollampene for hastighet (17) endres i takt med at hastigheten reduseres.

I begge modier kan du dessuten aktivere viftens dreiebevegelse fra venstre mot høyre ved å trykke på tasten  (15).

7. Viften er utstyrt med en "TIMER"-funksjon. Denne funksjonen slår viften av etter den innstilte tiden. Den innstilte tiden må minst være 30 minutter og maks. 7,5 timer og kan stilles inn i trinn på 0,5 timer ved å trykke på timer-tasten  (14). Den tilhørende timer-lampen (17) lyser: Eksempler:

1 x trykk: 0,5 timer – kontrollampen "0,5h" lyser grønt.

5 x trykk: 2,5 timer – kontrollampene "2h" og "0,5h" lyser grønt.

10 x trykk: 5,0 timer – kontrollampene "4h" og "1h" lyser grønt.

15 x trykk: 7,5 timer – kontrollampene "4h", "2h", "1h" og "0,5h" lyser grønt.

For å deaktivere "TIMER"-funksjonen trykker du på tasten  (14) til alle timer-kontrollampene (18) er slukket.

8. Bruk bærehåndtaket (6) når du skal flytte viften. Før du flytter viften, skal du slå den av med  -tasten (12) og trekke støpselet (5) ut av stikkkontakten.

9. Hvis du ikke lenger har behov for viften, slår du den av med  -tasten (12) og trekker støpselet (5) ut av stikkkontakten.

## RENGJØRING OG OPPBEVARING

Vi anbefaler at du rengjør viften og fjernkontrollen (7) regelmessig.

Følg anvisningene nedenfor for å unngå å påvirke funksjonen til viften og fjernkontrollen (7).

### Rengjøring

1. Før du begynner rengjøringen, skal du slå viften av med  -tasten (12) og trekke støpselet (5) ut av stikkkontakten. Ta batteriene ut av fjernkontrollen (7).

2. Rengjør de utvendige flatene til viften og fjernkontrollen (7) med en myk og fuktig klut. Ikke bruk bensin, tynner eller andre kjemikaler. For å rengjøre gitteret bruker du en støvsuger med børstelement.
3. Ikke senk viften eller fjernkontrollen (7) i vann eller andre væsker, og unngå å sprute eller søle vann eller andre væsker på viften og fjernkontrollen (7).
4. Legg batteriene inn i fjernkontrollen (7) igjen. Ta viften i bruk som beskrevet i avsnittet "**Bruksanvisning**".

## Oppbevaring

1. Dersom viften og fjernkontrollen (7) ikke skal brukes på lang tid (fire uker eller mer), skal du rengjøre begge som beskrevet i avsnittet "**Rengjøring**". Ta batteriene ut av fjernkontrollen (7).
2. Legg fjernkontrollen (7) i lommen (10).
3. Oppbevar viften og fjernkontrollen (7) på et tørt og kjølig sted.

## KJØPSBETINGELSER

Ved kjøp forplikter kjøperen seg til å bruke og vedlikeholde dette KAZ-produktet i henhold til denne bruksanvisningen. Kjøperen/brukeren er selv ansvarlig for å bedømme når og hvor lenge dette KAZ-produktet skal være i bruk.

**ADVARSEL: DERSOM DET SKULLE OPPSTÅ PROBLEMER MED DETTE KAZ-PRODUKTET, BER VI DEG FØLGE ANVISNINGENE I GARANTIBESTEMMELSENE. IKKE FORSØK Å ÅPNE ELLER REPARERE DETTE KAZ-PRODUKTET PÅ EGEN HÅND. DETTE VIL MEDFØRE AT GARANTIEN OPPHØRER, OG KAN DESSUTEN FORÅRSAKE PERSONSKADER OG MATERIELLE SKADER.**

Det tas forbehold om tekniske endringer.

## VIGTIGE SIKKERHEDSANVISNINGER

Læs alle anvisninger, før du tager ventilatoren i brug. Opbevar denne betjeningsvejledning omhyggeligt.

1. Hvis ventilatoren anvendes i nærheden af børn, skal der holdes opsyn med den. Opbevar fjernbetjeningen på et sted, der er utilgængeligt for børn.
2. Tilslut kun ventilatoren til en én-faset stikkontakt med den netspænding, som er angivet på typeskiltet.
3. Sluk for ventilatoren, og træk stikket (5) ud af stikkontakten, når ventilatoren ikke anvendes, eller når den flyttes, berøres eller rengøres. Træk ikke i netledningen (5), når du trækker stikket ud.
4. Rul netledningen (5) helt ud. Hvis ledningen (5) ikke er rullet helt ud, kan det medføre overophedning og dermed være årsag til brand.
5. Anvend ikke en trinløs hastighedsregulator. Dette kan medføre overophedning, brand eller elektrisk stød og funktionsfejl.
6. Ventilatoren må kun tages i anvendelse, når den er monteret fuldstændigt og korrekt som beskrevet under "Montagevejledning".
7. Nedsæk ikke ventilatoren og fjernbetjeningen (7) i vand eller andre væsker, og hæld ikke vand eller andre væsker over ventilatoren eller fjernbetjeningen. Sørg for, at fjernbetjeningen (7) ikke bliver udsat for direkte sollys.
8. Rengør ventilatoren og fjernbetjeningen (7) regelmæssigt, og følg under dette arbejde rengøringsvejledningen.
9. Ventilatoren må kun anvendes i overensstemmelse med instruktionerne i denne brugsanvisning. Hvis disse instruktioner ikke følges, kan det forårsage personskader, brand eller elektrisk stød.
10. Anvend kun Alkaline-batterier AAA, 1,5 V til fjernbetjeningen. Når du udskifter batterierne må du kun anvende nye Alkaline-batterier AAA, 1,5 V, og du skal bortskaffe de gamle batterier miljømæssigt korrekt og i henhold til gældende nationale love.
11. Hvis du ikke skal bruge fjernbetjeningen (7) i en længere periode (4 uger eller længere), skal du tage batterierne ud af fjernbetjeningen.
12. Ventilatoren er udelukkende beregnet til privat brug indendørs og ikke til erhvervmæssig brug. Anvend ikke ventilatoren i nærheden af et bad, en brusekabine eller et svømmebassin eller på et sted, hvor der kan sprøjtes med vand.
13. Tag ikke ventilatoren i brug, hvis den er beskadiget, hvis den er eller kunne være beskadiget, eller hvis den ikke fungerer korrekt. Træk netstikket (5) ud af stikkontakten.
14. Hvis ventilatorens el-ledning er beskadiget, skal den repareres på et af producenten godkendt værksted, fordi det kræver specialværktøj.

## OPBYGNING

1. Forreste fod
2. Bageste fod
3. Krydskærvskruer
4. Føring til netledningen
5. Netledning med netstik
6. Bærehåndtag
7. Fjernbetjening
8. Batterirum
9. Dæksel til batterirum
10. Lomme til fjernbetjeningen
11. Betjeningspanel
12. Ⓛ-tast (slukket)
13. | / ✨-tast (tænd, hastighed)
14. Timer-tast ⌚
15. Oscillationstast ↺↻
16. Driftstilstandstast til brise ≈
17. Kontrollamper for hastighed „I“, „II“, „III“
18. Timer-kontrollamper "0,5h", "1h", "2h", "4h"
19. Driftstilstands-kontrollampe for brise ≈ og Ⓛ

## FØRSTE IBRUGTAGNING

1. Læs alle anvisninger, før du tager ventilatoren i brug.
2. Pak alle dele af ventilatoren og el-ledningen med netstik (5) ud, fjern al emballage, og bortskaf emballagen på en miljøvenlig måde.
3. Stil ventilatoren på et jævnt, fast underlag. Sørg for, at ventilatoren står sikkert, så den ikke kan vælte eller falde ned. Hold en sikkerhedsafstand på mindst 50 cm til andre genstande.

## MONTAGEVEJLEDNING



1. Løsn de fire krydskærvskruer (3) på undersiden af ventilatoren, og tag dem ud.
2. Sæt først den forreste fod (1) på undersiden af ventilatoren, og tryk derefter den bageste fod (2) med de fire dertil beregnede føringsåbninger fast på de fire føringsflader på den forreste fod (1). Den forreste fod (1) er på den forreste kant af oversiden udstyret med en hvælving; den bageste fod (2) er på undersiden udstyret med en føring (4) til netledningen. Vær ved monteringen af fødderne opmærksom på, at netledningen (5) føres gennem åbningen midt på fødderne.

3. Skru den forreste og den bageste fod (1+2) fast med de fire krydskærverskruer (3) på undersiden af ventilatoren. Kontrollér, at den forreste og den bageste fod (1 +2) sidder godt fast på ventilatoren.
4. Før netledningen (5) ud gennem åbningen (4) på undersiden af den bageste fod (2).
5. Anbring ventilatoren lodret. Sørg for, at netledningen (5) er ført gennem åbningen på den bageste fod (2), og at foden (1+2) ikke står på netledningen (5).

## FJERNBETJENING

1. Læg to batterier AAA, 1,5 V i batterirummet (8), og skub dækslet (9) ind, så det går hørbart i indgreb. Den maksimale afstand fra fjernbetjeningen (7) til ventilatoren for afsendelse af signaler er på fem meter. Sørg for, at ingen genstande forstyrrer signaloverførslen.
2. Når du ikke anvender fjernbetjeningen (7), kan du opbevare den i lommen (10) oven på ventilatoren.
3. Når du udskifter batterierne, må du kun anvende nye Alkaline-batterier AAA, 1,5 V, og du skal bortskaffe de gamle batterier miljømæssigt korrekt og i henhold til gældende nationale love.
4. Hvis du ikke skal bruge fjernbetjeningen (7) i en længere periode (4 uger), skal du tage batterierne ud af fjernbetjeningen.

## DRIFTSVEJLEDNING



1. Stil ventilatoren på et jævnt, fast underlag. Sørg for, at ventilatoren står sikkert, så den ikke kan vælte eller falde ned. Hold en sikkerhedsafstand på mindst 50 cm til andre genstande.
2. Kontrollér, at ventilatoren er slukket. Sæt stikket (5) i stikkontakten. Læg batterierne i fjernbetjeningen (7).
3. Du kan betjene ventilatoren manuelt vha. betjeningspanelet (11) eller med fjernbetjeningen (7).
4. Tryk på tasten  (13) for at tænde for ventilatoren. Når du trykker flere gange på tasten  (13), kan du indstille ventilatorens hastighed:

„I“ = Lav

„II“ = Mellem

„III“ = Høj.

Den tilhørende kontrollampe „I“, „II“ eller „III“ (17) lyser. Ventilatoren arbejder i normal ventilatorfunktion.

5. Tryk på oscillationstasten  (15) for at starte ventilatorens oscillation fra venstre til højre. Du stopper oscillationen ved at trykke igen på tasten  (15).

6. Når du trykker på tasten  (16), kan du vælge mellem to forskellige driftstilstande, som simulerer en naturlig brise:

 -kontrollampen (19) lyser grønt:

Ventilatoren tændes og slukkes, og simulerer ved en ændring af luftstrømmens intensitet, en naturlig brise. Vælg et hastighedstrin „I“, „II“ eller „III“. Luftstrømmens intensitet varierer mellem svag-stærk-svag-slukket.

 -kontrollampen (19) lyser grønt (natsenkning):

Ventilatoren tændes og slukkes, og simulerer ved en ændring af luftstrømmens intensitet, en naturlig brise. Vælg hastighedstrin „III“. Efter en halv times drift, sænker ventilatoren automatisk hastigheden til trin „II“, og efter yderligere en halv time til trin „I“. Ventilatoren kører på hastighedstrin „I“, indtil der slukkes for den. Ventilatoren ændrer i hele perioden luftstrømmens intensitet fra slukket over svag til stærk. Hastigheds-kontrollamperne (17) ændrer sig i overensstemmelse med de lavere hastigheder.

Ved at trykke på oscillationstasten  (15) kan du også starte ventilatorens oscillation fra venstre til højre i begge driftstilstande.

7. Ventilatoren er udstyret med en "TIMER"-funktion.

Denne funktion slukker for ventilatoren efter det programmerede tidsrum. Tidsrummet er på mindst 30 minutter og højst 7,5 timer og kan indstilles i trin à 0,5 time ved at trykke på timer-tasten  (14).

De tilhørende timer-kontrollamper (17) lyser. Eksempler:

1 tryk: 0,5 time – kontrollampen "0,5H" lyser grønt

5 tryk: 2,5 timer – kontrollamperne "2H" og "0,5H" lyser grønt

10 tryk: 5,0 timer – kontrollamperne "4H" og "1H" lyser grønt

15 tryk: 7,5 timer – kontrollamperne "4H", "2H", "1H" og "0,5H" lyser grønt

For at deaktivere "TIMER"-funktionen skal du trykke på  -tasten (14), indtil alle timer-kontrollamper (18) er slukket.

8. Brug bærehåndtaget (6), når du vil transportere ventilatoren. Før du begynder at transportere ventilatoren, skal du slukke for den med tasten  (12), og trække stikket (5) ud af stikkontakten.

9. Når du ikke længere vil benytte ventilatoren, skal du slukke for den med tasten  (12), og trække stikket (5) ud af stikkontakten.

## RENGØRING OG OPBEVARING

Vi anbefaler, at ventilatoren og fjernbetjeningen (7) rengøres regelmæssigt.

Følg nedenstående anvisninger for at sikre, at ventilatorens og fjernbetjeningens (7) funktion ikke forringes.

## Rengøring

1. Før du begynder rengøringen, skal du slukke for ventilatoren med tasten  (12), og trække stikket (5) ud af stikkontakten. Tag batterierne ud af fjernbetjeningen (7).
2. Rengør de udvendige flader på ventilatoren og fjernbetjeningen (7) med en blød, fugtig klud. Anvend ikke benzin, fortynder eller andre kemikalier. Til rengøring af gitteret skal du anvende en støvsuger med børste sat på.
3. Nedsenk ikke ventilatoren og fjernbetjeningen (7) i vand eller andre væsker, og hæld ikke vand eller andre væsker over ventilatoren eller fjernbetjeningen (7).
4. Læg batterierne i fjernbetjeningen (7) igen. Tag ventilatoren i brug igen som beskrevet under "**Betjeningsvejledning**".

## Opbevaring

1. Hvis du ikke skal bruge ventilatoren og fjernbetjeningen (7) i længere tid (fire uger eller længere), skal du rengøre begge som beskrevet under "**Rengøring**". Tag batterierne ud af fjernbetjeningen (7).
2. Læg fjernbetjeningen (7) i lommen (10).
3. Opbevar ventilatoren med fjernbetjeningen (7) et køligt og tørt sted.

## KØBSBETINGELSE

Køber overtager som betingelse ved købet ansvaret for korrekt anvendelse og pleje af dette KAZ-produkt i overensstemmelse med denne betjeningsvejledning. Det er op til køberen eller brugeren, hvornår og hvor længe han vil bruge dette KAZ-produkt.

**BEMÆRK! HVIS DER OPSTÅR PROBLEMER MED DETTE KAZ-PRODUKT, SKAL DU FØLGE ANVISNINGERNE I GARANTIBETINGELSERNE. FØRSØG IKKE SELV AT ÅBNE ELLER REPARERE DETTE KAZ-PRODUKT, DA DETTE MEDFØRER, AT GARANTIE BORTFALDER OG KAN MEDFØRE PERSON- OG TINGSKADER.**

Vi forbeholder os ret til tekniske ændringer.

## TÄRKEITÄ TURVALLISUUSOHJEITA

Lue nämä ohjeet ennen tuulettimen käyttöä. Säilytä käyttöohjeet huolellisesti.

1. Valvonta on välttämätöntä, jos tuuletinta käytetään lasten lähellä. Pidä kaukosäädin poissa lasten ulottuvilta.
2. Kytke tuuletin vain yksivaiheiseen pistorasiaan, jonka verkkojännite vastaa laitteen tyyppikilvessä ilmoitettua jännitettä.
3. Sammuta tuuletin ja irrota virtajohto (5) pistorasiasta aina, kun tuuletinta ei käytetä tai kun sitä siirretään, käsitellään tai puhdistetaan. Älä vedä virtajohtosta (5) irrottaessasi laitetta pistorasiasta.
4. Pura virtajohto (5) rullalta kokonaan ennen laitteen käyttöä. Vain osittain puretun virtajohtoa (5) käyttö voi johtaa laitteen ylikuumentumiseen tai aiheuttaa tulipalon.
5. Älä käytä portaatonta tehonsäädintä. Sen käyttö voi johtaa ylikuumentumiseen, tulipaloon, sähköiskuun tai toimintahäiriöihin.
6. Tuulettimen saa ottaa käyttöön vasta sitten, kun se on asennettu oikein kappaleessa ”Asennusohjeet” annettuja ohjeita noudattaen.
7. Älä upota tuuletinta ja kaukosäädintä (7) veteen tai muihin nesteisiin, äläkä kaada vettä tai muita nesteitä tuulettimen tai kaukosäätimen päälle. Älä jätä kaukosäädintä (7) suoraan auringonvaloon.
8. Puhdista tuuletin ja kaukosäädin (7) säännöllisesti puhdistusohjeita noudattaen.
9. Käytä tuuletinta vain näiden käyttöohjeiden mukaisesti. Ohjeiden noudattamatta jättämisestä voi olla seurauksena tulipalo tai sähköisku.
10. Käytä kaukosäätimessä vain uusia Alkaline-paristoja AAA (1,5 V). Vaihda paristot vain uusiin Alkaline-paristoihin AAA (1,5 V) ja hävitä vanhat paristot ympäristöystävällisesti maakohtaisia määräyksiä noudattaen.
11. Jos et käytä kaukosäädintä (7) pidempään aikaan (jos viimeisestä käytöstä on kulunut 4 viikkoa tai enemmän), poista paristot kaukosäätimestä.
12. Tuuletin on tarkoitettu vain yksityiseen käyttöön sisätiloissa eikä se siksi sovellu ammattimaiseen käyttöön. Älä käytä tuuletinta kylpyammeen, suihkun, uima-altaan tai minkään sellaisen paikan läheisyydessä, missä tuulettimen päälle voi roiskua vettä.
13. Älä ota tuuletinta käyttöön, jos se on vaurioitunut, viallinen tai jos se ei toimi kunnolla. Irrota virtajohto (5) pistorasiasta.
14. Jos tuulettimen virtajohto on vaurioitunut, se on korjattava valmistajan hyväksymällä korjaamolla, sillä korjaukseen tarvitaan erikoistyneitä kaluja.

## RAKENNE

1. Etupuolen jalkakannake
2. Takapuolen jalkakannake
3. Ristikantaruuvit
4. Virtajohtoa ohjausura
5. Virtajohto pistokkeella
6. Kantokahva
7. Kaukosäädin
8. Paristokotelo
9. Paristokotelon kansi
10. Kaukosäätimen teline
11. Ohjauspaneeli
12. -painike (pois)
13. -painike (päällä, pyörimisnopeus)
14. Timer-painike 
15. Oskillointipainike 
16. Tuulitoiminnon käyttötilapainike 
17. Pyörimisnopeuden merkkivalot ”I”, ”II”, ”III”
18. Timer-merkkivalot ”0,5h”, ”1h”, ”2h”, ”4h”
19. Tuulitoiminnon käyttötilan merkkivalo  ja 

## KÄYTTÖÖNOTTO

1. Lue ohjeet huolellisesti ennen tuulettimen käyttöönottoa.
2. Pura kaikki tuulettimen osat sekä pistokkeella varustettu virtajohto (5) pakkauksesta, poista kaikki pakkausmateriaalit ja hävitä ne ympäristöystävällisesti.
3. Aseta tuuletin tasaiselle ja kestäväälle alustalle. Varmista, että se on tukevasti paikoillaan eikä pääse kaatumaan tai putoamaan. Muihin esineisiin on pidettävä vähintään 50 cm turvaetäisyys.

## ASENNUSOHJEET



1. Löyhdytä tuulettimen alapuolella olevat neljä ristikantaruuvia (3) ja irrota ne.
2. Aseta ensin etupuolen jalkakannake (1) tuulettimen alle ja paina sitten takapuolen jalkakannakkeen (2) neljä ohjausaukkoa etupuolen jalkakannakkeen (1) neljää ohjausuloketta vasten. Etupuolen jalkakannakkeen (1) etureunassa on koristekaari; ja takapuolen jalkakannakkeen (2) alapuolella on ohjausura (4) virtajohtoa varten. Varmista jalkakannakkeita asentaessasi, että virtajohto (5) kulkee jalkakannakkeiden keskellä olevan reiän läpi.
3. Kiinnitä etupuolen ja takapuolen jalkakannake (1+2) tuulettimen alapuolelta neljällä ristikantaruuvilla (3). Varmista, että etupuolen ja takapuolen jalkakannake (1 +2) ovat lujasti paikoillaan tuulettimessa.

- Vie virtajohto (5) ulos takapuolen jalkakannakkeen (2) alapuolella olevan ohjausuran (4) läpi.
- Aseta tuuletin pystyasentoon. Varmista, että virtajohto (5) kulkee takapuolen jalkakannakkeessa (2) olevan aukon läpi ja että jalkakannakkeet (1+2) eivät ole virtajohdon (5) päällä.

## KAUKOSÄÄDIN

- Laita paristot (2 AAA-paristoa, 1,5V) paristokoteloon (8) ja liu'uta kantta (9) kiinni päin, kunnes kuulet kannen lukittuvan paikoilleen. Kaukosäätimen (7) toimintaetäisyys on viisi metriä. Varmista, etteivät mitkään esineet häiritse kaukosäätimen signaalia.
- Säilytä kaukosäädintä (7) sille tarkoitettussa telineessä (10) tuulettimen päällä aina, kun et käytä sitä.
- Vaihda paristot vain uusiin Alkaline-paristoihin AAA (1,5 V) ja hävitä vanhat paristot ympäristöstävällisesti maakohtaisia määräyksiä noudattaen.
- Jos et käytä kaukosäädintä (7) pidempään aikaan (4 viikkoon), poista paristot kaukosäätimestä.

## KÄYTTÖOHJEET



- Aseta tuuletin tasaiselle ja kestäväälle alustalle. Varmista, että se on tukevasti paikoillaan eikä pääse putoamaan tai kaatumaan. Muihin esineisiin on pidettävä vähintään 50 cm turvaetäisyys.
- Varmista, että tuuletin on kytketty pois päältä. Työnnä virtajohto (5) pistorasiaan, ja laita paristot kaukosäätimeen (7).
- Voit käyttää tuuletinta manuaalisesti ohjauspaneelistä (11) tai kaukosäätimen (7) avulla.
- Tuuletin käynnistyy painettaessa painiketta  (13). Painamalla  -painiketta (13) toistuvasti voit säätää tuulettimen pyörimisnopeutta:

“I” = hidas

“II” = keskinopea

“III” = nopea.

Vastaavat merkkivalot „I“, „II“ tai „III“ (17) syttyvät palamaan. Tuuletin toimii normaalilla tuuletustoiminnolla.

- Painettaessa oskillointipainiketta  (15) tuuletin alkaa oskilloida vasemmalta oikealle. Jos haluat pysäyttää oskilloinnin, paina painiketta  (15) uudelleen.

- Painamalla painiketta  (16) voit valita kaksi eri käyttötilaa, jotka jäljittelevät luonnollista tuulta:

 -merkkivalo (19) on vihreä:

Tuuletin kytkeytyy päälle ja pois ja jäljittelee luonnollista tuulta tuuletusvoimakkuutta vaihtelemalla. Voit valita pyörimisnopeudeksi “I”, “II” tai “III”. Tuuletusvoimakkuus vaihtelee tällöin seuraavasti: heikko-voimakas-heikko-pois.

 -merkkivalo (19) on vihreä (vaimeneminen yön ajaksi):

Tuuletin kytkeytyy päälle ja pois ja jäljittelee luonnollista tuulta tuuletusvoimakkuutta vaihtelemalla. Valitse pyörimisnopeudeksi “III”. Puolen tunnin käyttöajan jälkeen tuulettimen pyörimisnopeus hidastuu automaattisesti tasolle “II”, ja jälleen puolen tunnin kuluttua tasolle “I”. Tuuletin toimii pyörimisnopeudella “I”, kunnes se sammutetaan. Tuuletin vaihtelee käytön aikana tuuletusvoimakkuutta sammutustilasta heikkoon ja voimakkaaseen tuuletukseen. Pyörimisnopeuden merkkivalot (17) palavat aina käytössä olevien pyörimisnopeuksien mukaisesti.

Painamalla oskillointipainiketta  (15) voit käynnistää näissä molemmissa käyttötiloissa lisäksi tuulettimen oskilloinnin vasemmalta oikealle.

- Tuuletin on varustettu "TIMER"-toiminnolla. Tämä toiminto kytkee tuulettimen pois päältä ohjelmoidun ajan kuluttua. Ohjelmoitava aika voi olla vähintään 30 minuuttia ja korkeintaan 7,5 tuntia ja se voidaan ohjelmoida toimimaan 0,5 tunnin jaksoissa painamalla Timer-painiketta  (14). Vastaavat Timer-merkkivalot (17) syttyvät palamaan. Esimerkiksi:

1 painallus: 0,5 tuntia - merkkivalo "0,5h" on vihreä

5 painallusta: 2,5 tuntia - merkkivalot "2h" ja "0,5h" ovat vihreitä

10 painallusta: 5,0 tuntia - merkkivalot "4h" ja "1h" ovat vihreitä

15 painallusta: 7,5 tuntia - merkkivalot "4h", "2h", "1h" ja "0,5h" ovat vihreitä

Jos haluat lopettaa "TIMER"-toiminnon, paina  -painiketta (14) toistuvasti, kunnes kaikki Timer-merkkivalot (18) ovat sammuneet.

- Kuljeta tuuletinta kantokahvasta (6). Sammuta tuuletin ennen kuljetusta painamalla  -painiketta (12) ja irrota virtajohto (5) pistorasiasta.

- Kun lopetat tuulettimen käytön, sammuta tuuletin painamalla  -painiketta (12) ja irrota virtajohto (5) pistorasiasta.

## PUHDISTUS JA SÄILYTYS

Suosittellemme puhdistamaan tuulettimen ja kaukosäätimen (7) säännöllisin välein.

Jotta tuulettimen ja kaukosäätimen (7) toiminta ei häiriytyisi, noudata seuraavia ohjeita.

## Puhdistus

1. Kytke tuuletin pois päältä painamalla -painiketta (12) ja irrota virtajohto (5) pistorasiasta ennen puhdistusta. Poista paristot kaukosäätimestä (7).
2. Puhdista tuulettimen ja kaukosäätimen (7) ulkopinnat pehmeällä, kostealla liinalla. Älä käytä puhdistukseen bensiiniä, ohenteita tai muita kemikaaleja. Puhdista ritilät pölynimurin harjaosalla.
3. Älä upota tuuletinta ja kaukosäädintä (7) veteen tai muihin nesteisiin, äläkä kaada vettä tai muita nesteitä tuulettimen tai kaukosäätimen (7) päälle.
4. Laita paristot takaisin kaukosäätimeen (7). Ota tuuletin jälleen käyttöön kappaleen **"Käyttöohjeet"** mukaisesti.

## Säilytys

1. Jos tuuletinta ja kaukosäädintä (7) ei käytetä pidempään aikaan (jos viimeisestä käytöstä on kulunut neljä viikkoa tai enemmän), puhdista ne kappaleessa **"Puhdistus"** annettuja ohjeita noudattaen. Poista paristot kaukosäätimestä (7).
2. Aseta kaukosäädin (7) sille tarkoitettuun telineeseen (10).
3. Säilytä tuuletinta ja kaukosäädintä (7) viileässä, kuivassa paikassa.

## KAUPPAEHTO

Kauppaehtona ostaja ottaa vastuun tämän KAZ-tuotteen asianmukaisesta käytöstä ja hoidosta näiden käyttöohjeiden mukaisesti. Ostajan tai käyttäjän on itse arvioitava, missä tilanteissa ja miten kauan hän voi käyttää tätä KAZ-tuotetta.

**HUOMIO: JOS HAVAITSET KAZ-TUOTTEESSASI HÄIRIÖITÄ, NOUDATA TAKUUEHDOISSA ANNETTUJA OHJEITA. ÄLÄ YRITÄ AVATA TAI KORJATA TÄTÄ KAZ-TUOTETTA ITSE, SILLÄ SE JOHTAA TAKUUN RAUKEAMISEEN JA VOI AIHEUTTAA HENKILÖ- TAI ESINEVAHINKOJA.**







Oikeudet teknisiin muutoksiin pidätetään.

## WAŻNE WSKAZÓWKI BEZPIECZEŃSTWA

Przed uruchomieniem wentylatora prosimy o przeczytanie wszystkich wskazówek. Instrukcję obsługi należy starannie przechowywać.

1. Jeżeli zachodzi konieczność użytkowania wentylatora w pobliżu dzieci, to nie wolno ich pozostawiać bez opieki. Pilot zdalnego sterowania należy przechowywać w miejscu niedostępnym dla dzieci.
2. Wentylator wolno podłączyć tylko do gniazdka jednofazowego, zasilanego napięciem sieciowym o wartości podanej na tabliczce znamionowej.
3. W przypadku nieużywania, przemieszczania, czyszczenia lub konieczności dotknięcia wentylatora należy go wyłączyć i wyciągnąć wtyczkę przewodu zasilającego (5) z gniazdka sieciowego. Wyciągając wtyczkę z gniazdka nie wolno ciągnąć za przewód (5).
4. Należy rozwinąć cały kabel zasilający (5). Niezupełnie rozwinięty kabel zasilający (5) może prowadzić do przegrzania i spowodować pożar.
5. Nie wolno stosować bezstopniowego regulatora prędkości. Może to prowadzić do przegrzania, pożaru albo porażenia prądem i nieprawidłowego działania.
6. Wentylator można zacząć użytkować dopiero po prawidłowym i kompletnym zmontowaniu w sposób opisany w „Instrukcji montażu”.
7. Nie wolno zanurzać wentylatora ani pilota (7) w wodzie ani w innych cieczach, polewać ich wodą lub innymi cieczami. Zapewnić, aby pilot zdalnego sterowania (7) nie był narażony na bezpośrednie działanie promieni słonecznych.
8. Czyścić systematycznie wentylator i pilot (7) oraz przestrzegać przy tym instrukcji czyszczenia.
9. Wentylator należy użytkować zgodnie z zaleceniami zawartymi w poniższej instrukcji obsługi. Nieprzestrzeganie tych zaleceń może spowodować obrażenia, pożar lub porażenie prądem.
10. Do zasilania pilota zdalnego sterowania należy stosować wyłącznie baterie zasadowe AAA, 1,5V. Przy wymianie baterii należy stosować wyłącznie nowe baterie zasadowe AAA, 1,5V, a zużyte baterie należy utylizować w sposób przyjazny dla środowiska, zgodnie z obowiązującymi w danym kraju przepisami.
11. W przypadku dłuższej przerwy w użytkowaniu pilota (7) (4 tygodnie lub dłużej) należy wyjąć z niego baterie.
12. Wentylator przewidziany jest wyłącznie do użytku prywatnego, wewnątrz pomieszczeń, nie wolno go używać do celów profesjonalnych. Nie wolno użytkować wentylatora w bezpośrednim sąsiedztwie łazienki, prysznicza lub basenu kąpielowego, ani w miejscu gdzie może pryskać woda.
13. Nie wolno uruchamiać wentylatora, jeżeli jest uszkodzony lub może wykazywać uszkodzenia albo nie działa prawidłowo. Wyciągnąć wtyczkę przewodu zasilającego (5) z gniazdka sieciowego.
14. W razie uszkodzenia przewodu zasilającego wentylatora, należy go naprawić w autoryzowanym przez producenta punkcie naprawczym, gdyż potrzebne są do tego specjalne narzędzia.

## BUDOWA

1. przednia nóżka
2. tylna nóżka
3. wkręty z rowkiem krzyżowym
4. rowek do prowadzenia przewodu zasilającego
5. przewód zasilający z wtyczką
6. uchwyt do przenoszenia
7. pilot zdalnego sterowania
8. schowek na baterie
9. pokrywa schowka na baterie
10. schowek pilota zdalnego sterowania
11. panel sterowania
12. przycisk  (wyt.)
13. przycisk  (zał., prędkość)
14. przycisk czasomierza 
15. przycisk włączania oscylacji 
16. przycisk do ustawiania trybu pracy „bryza” 
17. lampki kontrolne prędkości „I”, „II”, „III”
18. lampki kontrolne czasomierza „0,5h”, „1h”, „2h”, „4h”
19. Lampka kontrolna trybu pracy „bryza”  i 

## PIERWSZE URUCHOMIENIE

1. Przed uruchomieniem wentylatora prosimy o przeczytanie wszystkich wskazówek.
2. Rozpakować wszystkie części wentylatora i przewód zasilający z wtyczką (5), zdjąć wszystkie materiały opakowania i zutylizować je w sposób przyjazny dla środowiska naturalnego.
3. Ustawić wentylator na poziomej, równej i wytrzymałej powierzchni. Zadbaj o stabilne ustawienie, tak aby wentylator nie przewrócił się ani nie spadł. Zachować bezpieczną odległość od innych przedmiotów, która wynosi co najmniej 50 cm.

## INSTRUKCJA MONTAŻU



1. Odkręcić i wyjąć cztery wkręty z rowkiem krzyżowym (3) umieszczone na spodzie wentylatora.
2. Najpierw założyć przednią nóżkę (1) do spodu wentylatora, a następnie docisnąć tylną nóżkę (2) w taki sposób, aby jej cztery wycięcia prowadzące nałożyły się na cztery wypustki prowadzące na przedniej nóżce (1). Przednia nóżka (1) posiada na wierzchu przedniej krawędzi wybrzuszenie; tylna nóżka (2) ma na spodzie rowek do prowadzenia przewodu zasilającego (4). Przy montażu nóżek należy zwrócić uwagę, aby przeprowadzić przewód zasilający (5) przez otwór znajdujący się w środku nóżek.
3. Umocować przednią i tylną nóżkę (1+2) czterema wkrętami z łbem krzyżowym (3) na spodzie wentylatora. Sprawdzić, czy przednia i tylna nóżka (1+2) są mocno połączone z wentylatorem.

4. Wyprowadzić przewód zasilający (5) na zewnątrz przez rowek prowadzący (4) na spodzie tylnej nóżki (2).
5. Ustawić wentylator w pozycji stojącej. Uważać, aby przewód zasilający (5) wyprowadzony był przez otwór w tylnej nóżce (2) i aby nóżki (1+2) nie były ustawione na kablu zasilającym (5).

## PILOT ZDALNEGO STEROWANIA

1. Założyć dwie baterie AAA, 1,5V do schowka na baterie (8) i zasunąć pokrywkę (9), aż do słyszalnego zatrzaśnięcia. Aby wysłać sygnały, odległość pilota (7) od wentylatora może wynosić maksymalnie pięć metrów. Upewnić się, że żadne przedmioty nie przeszkadzają w transmisji sygnałów.
2. W przypadku nieużywania pilota (7), należy go odłożyć do schowka (10) umieszczonego na wierzchu wentylatora.
3. Przy wymianie baterii należy stosować wyłącznie nowe baterie zasadowe AAA, 1,5 V, a zużyte baterie należy utylizować w sposób przyjazny dla środowiska, zgodnie z obowiązującymi w danym kraju przepisami.
4. W przypadku dłuższej przerwy w użytkowaniu pilota (7) (4 tygodnie) należy wyjąć z niego baterie.

## INSTRUKCJA OBSŁUGI



1. Ustawić wentylator na poziomej, równej i wytrzymałej powierzchni. Zadbać o stabilne ustawienie, tak aby wentylator nie przewrócił się ani nie spadł. Zachować bezpieczną odległość od innych przedmiotów, która wynosi co najmniej 50 cm.
2. Sprawdzić, czy wentylator jest wyłączony. Podłączyć wtyczkę (5) przewodu zasilającego do gniazdka sieciowego. Założyć baterie do pilota (7).
3. Wentylator można obsługiwać ręcznie za pomocą panelu sterowania (11) lub zdalnie za pomocą pilota (7).
4. W celu włączenia wentylatora wcisnąć przycisk  (13). Naciskając kilkakrotnie przycisk  (13) można ustawić prędkość wentylatora:

„I” = powoli

„II” = średnio

„III” = szybko.

Zapala się odpowiednia lampka kontrolna „I”, „II” lub „III” (17). Wentylator pracuje w normalnym trybie pracy.

5. Wcisnąć przycisk do włączania oscylacji  (15), aby uruchomić ruch oscylacyjny wentylatora z lewej strony do prawej. W celu wyłączenia oscylacji, należy powtórnie wcisnąć przycisk  (15).

6. Wcisnąc przycisk  (16), można ustawić dwa tryby pracy, które symulują naturalną bryzę:

Lampka kontrolna  (19) świeci w kolorze zielonym:

Wentylator włącza się i wyłącza i zmieniając intensywność nadmuchu powietrza symuluje w ten sposób naturalną bryzę. Ustawić jeden ze stopni prędkości „I”, „II” lub „III”. Intensywność nadmuchu powietrza zmienia się w następujący sposób: słabo-mocno-słabo-wyłączony wentylator.

Lampka kontrolna  (19) świeci w kolorze zielonym (praca w nocy):

Wentylator włącza się i wyłącza i zmieniając intensywność nadmuchu powietrza symuluje w ten sposób naturalną bryzę. Ustawić stopień prędkości „III”. Po upływie pół godziny prędkość wentylatora obniża się automatycznie do stopnia „II”, a upływie dalszej pół godziny do stopnia „I”. Wentylator pracuje na stopniu prędkości „I” aż do wyłączenia. Podczas pracy zmienia się stale intensywność nadmuchu powietrza od bardzo słabej do mocnej. Lampki kontrolne prędkości (17) świecą w zależności od stopnia prędkości.

Wcisnąc przycisk włączania oscylacji  (15) można w obydwu trybach pracy uruchomić dodatkowo ruch oscylacyjny wentylatora z lewej strony do prawej.

7. Wentylator posiada funkcję czasomierza „TIMER”. Funkcja ta wyłącza wentylator po upływie zaprogramowanego czasu. Zaprogramowany czas pracy wynosi co najmniej 30 minut, a maksymalnie 7,5 godziny i można go ustawić z dokładnością do 0,5 godziny wciskając przycisk czasomierza  (14). Zapalają się odpowiednie lampki kontrolne czasomierza (17). Przykłady:

1 x nacisnąć: 0,5 godziny – lampka kontrolna „0,5h” świeci w kolorze zielonym

5 x nacisnąć: 2,5 godziny – lampki kontrolne „2h” i „0,5h” świecą w kolorze zielonym

10 x nacisnąć: 5,0 godzin – lampki kontrolne „4h” i „1h” świecą w kolorze zielonym

15 x nacisnąć: 7,5 godziny – lampki kontrolne „4h”, „2h”, „1h” i „0,5h” świecą w kolorze zielonym

W celu wyłączenia funkcji czasomierza „TIMER”, należy wcisnąć przycisk czasomierza  (14) tyle razy, żeby wszystkie lampki kontrolne czasomierza (18) zgasły.

8. Do transportu wentylatora należy używać uchwytu do przenoszenia (6). Przed przystąpieniem do transportu należy wyłączyć wentylator przyciskiem  (12) i wyciągnąć wtyczkę przewodu zasilającego (5) z gniazdka sieciowego.

9. Po zakończeniu użytkowania wentylatora należy go wyłączyć przyciskiem  (12) i wyciągnąć wtyczkę przewodu zasilającego (5) z gniazdka sieciowego.

## CZYSZCZENIE I PRZECHOWYWANIE

1. Zalecamy systematyczne czyszczenie wentylatora i pilota zdalnego sterowania (7).

Dla zachowania sprawności technicznej wentylatora i pilota (7) należy przestrzegać poniższych zaleceń.

## CZYSZCZENIE

1. Przed przystąpieniem do czyszczenia należy wyłączyć wentylator przyciskiem ① (12) i wyciągnąć wtyczkę przewodu zasilającego (5) z gniazdka sieciowego. Wyjąć baterie z pilota (7).
2. Przetrzeć powierzchnie zewnętrzne wentylatora i pilota zdalnego sterowania (7) miękką, wilgotną ściereczką. Nie wolno stosować benzyny, rozpuszczalników ani innych chemikaliów. Kratkę czyścić za pomocą odkurzacza ze szczotką.
3. Nie wolno zanurzać wentylatora ani pilota (7) w wodzie ani w innych cieczach, polewać ich wodą lub innymi cieczami.
4. Założyć z powrotem baterie do pilota (7). Uruchomić ponownie wentylator w sposób opisany w „Instrukcji obsługi”.

## Przechowywanie

1. Jeśli wentylator i pilot (7) nie będą używane przez dłuższy czas (cztery tygodnie lub dłużej), należy je oczyścić w sposób opisany w punkcie „Czyszczenie”. Wyjąć baterie z pilota (7).
2. Odłożyć pilota (7) do schowka (10).
3. Przechowywać wentylator z pilotem zdalnego sterowania (7) w chłodnym, suchym miejscu.

## WARUNEK ZAKUPU

Nabywca produktu firmy KAZ przejmuje na siebie, jako warunek kupna, odpowiedzialność za prawidłowe użytkowanie i konserwację nabytego urządzenia zgodnie z treścią instrukcji obsługi. Nabywca lub użytkownik musi samodzielnie zdecydować, kiedy i jak długo będzie użytkować produkt firmy KAZ.

**UWAGA: W RAZIE WYSTĄPIENIA PROBLEMÓW Z OPISYWANYM PRODUKTEM FIRMY KAZ NALEŻY STOSOWAĆ SIĘ DO WSKAZÓWEK PODANYCH W WARUNKACH GWARANCJI. NIE NALEŻY PODEJMOWAĆ PRÓB OTWIERANIA LUB SAMODZIELNEJ NAPRAWY URZĄDZENIA FIRMY KAZ, PONIEWAŻ POWODUJE TO UTRATĘ UPRAWNIENÍ GWARANCYJNYCH ORAZ GROZI WYPADKIEM LUB SZKODAMI MATERIALNYMI.**

Zmiany techniczne zastrzeżone.







## ÖNEMLİ GÜVENLİK UYARILARI

Vantilatörün kullanımından önce tüm kılavuzu okuyunuz. Bu kullanma kılavuzunu dikkatlice saklayınız.

1. Vantilatör çocukların yakınında daima gözetim altında kullanılmalıdır. Uzaktan kumandayı çocukların ulaşamayacağı bir yerde saklayınız.
2. Vantilatörü sadece, tip levhasında da belirtilen şekilde tek fazlı bir ağ gerilimine bağlayınız.
3. Vantilatörün fişini (5), vantilatörü kullanmadığınız sürece, ya da temizlemeniz veya dokunmanız gerektiği zamanlarda prizden çekiniz. Fişi prizden çekerken elektrik kablosundan (5) tutmayınız.
4. Elektrik kablosunu (5) tamamen çözünüz. Tamamen çözülmemiş bir elektrik kablosu (5) ısınmalara veya yangına sebebiyet verebilir.
5. Kademesiz hız ayarlayıcısı kullanmayınız. Aksi takdirde aşırı ısınma, yangın veya elektrik çarpması ve hatalı fonksiyona yol açabilir.
6. Vantilatör sadece "Montaj talimatları" 'nda belirtildiği şekilde eksiksiz ve hatasız bir montaj sonrasında kullanılabilir.
7. Vantilatörü ve uzaktan kumandayı (7) suya veya başka sıvılara daldırmayınız, ya da vantilatörün ve uzaktan kumandanın üzerine su ya da başka bir sıvı dökmeyiniz. Uzaktan kumandanın (7) direkt güneş ışığına maruz kalmamasına dikkat ediniz.
8. Vantilatör ve uzaktan kumandayı (7) düzenli bir şekilde temizlik talimatlarına uygun olarak temizleyiniz.
9. Vantilatör sadece bu kullanma kılavuzunun talimatlarına uygun olarak kullanılmalıdır. Bu talimatlara uyulmaması durumunda, yaralanmalar, yangın ya da elektrik çarpmaları oluşabilir.
10. Uzaktan kumanda için sadece 1,5 V'luk AAA alkalikli pil kullanınız. Pilleri değiştirdiğinizde sadece 1,5 V'luk yeni AAA alkalikli pil kullanınız ve eski pilleri çevre kurallarına uygun şekilde, ulusal kanunlar doğrultusunda imha ediniz.
11. Eğer uzaktan kumandayı (7) uzun bir süre (4 hafta ya da daha fazla) kullanmayacaksanız, pilleri uzaktan kumandanın altından alınız.
12. Vantilatör sadece ev içi özel kullanım için uygundur, ticari amaçlar için uygun değildir. Vantilatörü havuz, duş ya da küvet gibi su sıçraması mümkün olan alanlara yakın yerlerde kullanmayınız.
13. Vantilatörünüzü hasarlı ise ya da hasar oluşması mümkün ise ya da düzgün çalışmıyorsa, kullanmayınız. Fişi (5) prizden çekiniz.
14. Vantilatörün elektrik kablosu zarar görmüşse, özel aletler gerekeceğinden kablo üretici tarafından yetki tanınmış bir serviste tamir edilmelidir.

## YAPI ŞEKLİ

1. Ön ayak
2. Arka ayak
3. Yarıklı başlı civatalar
4. Elektrik kablosu kılavuzu
5. Elektrik kablosu, fiş ile

6. Taşıma tutamağı
7. Uzaktan kumanda
8. Pil bölmesi
9. Pil bölmesi kapağı
10. Uzaktan kumanda bölmesi
11. Kumanda paneli
12.  -tuşu (Kapalı)
13.  -tuşu (Açık, Hız)
14. Timer-tuşu 
15. Salınım tuşu 
16. Esinti işletim modu tuşu 
17. Hız kontrol lambaları „I“, „II“, „III“
18. Timer-kontrol lambaları „0,5h“, „1h“, „2h“, „4h“
19. Esinti işletim modu kontrol lambaları  ve 

## İLK İŞLETİM

1. Vantilatörün kullanımından önce tüm kılavuzu okuyunuz.
2. Vantilatörün tüm parçalarını ve elektrik kablosu ile fişi (5) paketten çıkarınız ve tüm ambalaj malzemelerini çevreye zarar vermeyecek şekilde imha ediniz.
3. Vantilatörü düz ve sert bir zemin üzerine yerleştiriniz. Vantilatörün devrilmemesi ya da yüksekte düşmemesi için düzgün bir şekilde durduğundan emin olunuz. Diğer cisimler ile arasında en az 50 cm güvenlik mesafesi bulunduğundan emin olunuz.



## MONTAJ TALİMATLARI

1. Vantilatörün alt tarafındaki dört yarıklı başlı civatayı (3) sökünüz ve çıkartınız.
2. Önce ön ayağı (1) vantilatörün alt tarafına yerleştiriniz, ardından arka ayağı (2) ön görülen kılavuz boşlukları ön ayaktaki (1) dört kılavuz köprüsüne gelecek şekilde bastırınız. Ön ayağın (1) ön kenarında, üst tarafta bir çıkıntı, arka ayağın (2) alt tarafında ise bir elektrik kablosu kılavuzu (4) yer almaktadır. Ayakları monte ederken elektrik kablosunun (5) ayakların ortasındaki boşluktan geçmesine dikkat ediniz.
3. Ön ve arka ayağı (1+2) dört yarıklı başlı civata (3) ile vantilatörün alt tarafına tespitleyiniz. Ön ve arka ayağın (1+) vantilatöre güvenli bir şekilde monte edildiğinden emin olunuz.
4. Elektrik kablosunu (5) arka ayağın (2) alt tarafındaki kılavuzdan (4) geçirecek şekilde dışarı çıkartınız.
5. Vantilatörü dikey olarak yerleştiriniz. Elektrik kablosunun (5) arka ayaktaki (2) boşluktan geçmesine ve ayağın (1+2) elektrik kablosunun (5) üzerinde durmamasına dikkat ediniz.

## UZAKTAN KUMANDA

- 1,5V'luk iki AAA pili, pil bölmesine (8) yerleştiriniz ve kapağı (9) duyulur şekilde yerine oturana kadar itiniz. Uzaktan kumanda (7) ile vantilatör arasındaki maksimum sinyal gönderme mesafesi beş metredir. Sinyal aktarımının herhangi bir cisim tarafından engellenmediğinden emin olunuz.
- Uzaktan kumandayı (7) kullanmadığınızda, vantilatörün üst tarafındaki bölmede (10) saklayınız.
- Pilleri değiştirdiğinizde, sadece yeni 1,5 V'luk AAA tipi alkalini pil kullanınız ve eski pilleri çevreye zarar vermeyecek bir şekilde ülkenizdeki kurallara göre imha ediniz.
- Eğer uzaktan kumandayı (7) uzun bir süre (4 hafta) kullanmayacaksanız, pilleri uzaktan kumandadan çıkartınız.

## KULLANMA TALİMATI



- Vantilatörü düz ve sert bir zemin üzerine yerleştiriniz. Vantilatörün devrilmemesi ya da yüksekte düşmemesi için düzgün bir şekilde durduğundan emin olunuz. Diğer cisimler ile arasında en az 50 cm güvenlik mesafesi bulunduğundan emin olunuz.
- Vantilatörün kapalı olduğundan emin olunuz. Elektrik fişini (5) prize takınız. Uzaktan kumandaya (7) pil yerleştiriniz.
- Vantilatörü manuel olarak kumanda paneli (11) veya uzaktan kumanda (7) üzerinden kumanda edebilirsiniz.
- Vantilatörü çalıştırmak için  (13) tuşuna basınız.  /  -tuşuna (13) tekrar basarak vantilatör hızını ayarlayabilirsiniz:

„I“ = Düşük

„II“ = Orta

„III“ = Yüksek.

İlgili kontrol lambası „I“, „II“ veya „III“ (17) yanar. Vantilatör normal vantilatör fonksiyonu ile çalışır.

- Soldan sağa vantilatör salınımını başlatmak için salınım tuşuna  (15) basınız. Salınımı durdurmak için tekrar  tuşuna (15) basınız.

-  tuşuna (16) basarak doğal bir esinti yaratan iki işletim modu arasında seçim yapabilirsiniz:

 -kontrol lambası (19) yeşil yanıyorsa:

Vantilatör açılıp kapanır ve hava akımı yoğunluğunu değiştirerek doğal bir esinti yaratır: „I“, „II“, veya „III“ hız kademesini seçiniz. Hava akımı yoğunluğu düşük-yüksek-düşük-kapalı arasında değişecektir.

 -kontrol lambası (19) yeşil yanıyorsa (gece hafifletmesi):

Vantilatör açılıp kapanır ve hava akımı yoğunluğunu değiştirerek doğal bir esinti yaratır: „III“ hız kademesini seçiniz. Vantilatör yarım saatlik çalışmanın ardından hızını otomatik olarak „II“ kademesine, bir yarım saatin daha dolmasıyla „I“ kademesine düşürecektir. „I“ hız kademesinde vantilatör kapatılana kadar çalışmaya devam eder. Vantilatör tüm işletim esnasında hava akım yoğunluğunu kapalıdan düşüğe, düşükten yükseğe doğru değiştirecektir. Hız kontrol lambaları (17) da daha düşük hızlara uygun şekilde değişir.

Salınım tuşuna  (15) basarak her iki işletim modunda da ek olarak soldan sağa vantilatör salınımını başlatabilirsiniz.

- Vantilatör bir „TIMER“-fonksiyonu ile donatılmıştır. Bu fonksiyon vantilatörü programlanan bir süre dolduğunda kapatır. Bu süre en az 30 dakika, en fazla 7,5 saat olarak ayarlanabilir. Süre seçimi Timer-tuşuna  (14) tuşuna basılarak 0,5 saatlik kademelerle yapılabilir. İlgili Timer-kontrol lambaları (17) yanar. Örnekler:

1 x basıldığında: 0,5 saat – „0,5h“ kontrol lambası yeşil yanar

5 x basıldığında: 2,5 saat – „2h“ ve „0,5h“ kontrol lambaları yeşil yanar

10 x basıldığında: 5,0 saat – „4h“ ve „1h“ kontrol lambaları yeşil yanar

15 x basıldığında: 7,5 saat – „4h“, „2h“, „1h“ ve „0,5h“ kontrol lambaları yeşil yanar

„TIMER“-fonksiyonunu devreden çıkarmak için, tüm Timer-kontrol lambaları (18) sönene kadar  -tuşuna (14) basınız.

- Vantilatörü taşıırken taşıma tutamaşını (6) kullanınız. Taşımadan önce vantilatörü  -tuşu (12) ile kapatınız ve elektrik fişini (5) prizden çekiniz.

- Vantilatörü artık kullanmayacaksanız  -tuşu (12) ile kapatınız ve elektrik fişini (5) prizden çekiniz.

## TEMİZLEME VE SAKLAMA

Vantilatörü ve uzaktan kumandayı (7) düzenli olarak temizlemenizi tavsiye ediyoruz.

Vantilatör ve uzaktan kumanda (7) fonksiyonlarının tehlikeye girmemesi için lütfen aşağıdaki talimatlara uyunuz.

### Temizleme

- Temizleme çalışmalarından önce vantilatörü  -tuşu (12) ile kapatınız ve elektrik fişini (5) prizden çekiniz. Pilleri uzaktan kumandadan (7) çıkartınız.
- Vantilatörün ve uzaktan kumandanın (7) dış yüzeylerini yumuşak, nemli bir bez ile temizleyiniz. Benzin, inceltici veya başka kimyasallar kullanmayınız. Kafes temizliğinde fırça ünitesine sahip bir elektrikli süpürge kullanınız.
- Vantilatörü ve uzaktan kumandayı (7) suya veya başka sıvılara daldırmayınız, ya da vantilatörün ve uzaktan kumandanın (7) üzerine su veya başka bir sıvı dökmeyiniz.
- Pilleri tekrar uzaktan kumandaya (7) yerleştiriniz. Vantilatörü „kullanma talimatı“nda tarif edilen şekilde çalıştırınız.

### Saklama

- Vantilatörü ve uzaktan kumandayı (7) uzun bir süre kullanmayacaksanız (dört hafta veya daha fazla), bu iki üniteyi „Temizleme“ bölümünde tarif edilen şekilde temizleyiniz. Pilleri uzaktan kumandadan (7) çıkartınız.

2. Uzaktan kumandayı (7) bölmeye (10) yerleştiriniz.
3. Vantilatörü, uzaktan kumanda (7) ile birlikte serin, kuru bir yerde saklayınız.

## SATIN ALMA KOŞULU

Alıcı, satın alma koşulu olarak, bu KAZ-ürünü bu kullanma kılavuzu doğrultusunda kullanacağını ve bakımını yapacağını kabul etmektedir. Alıcı ve kullanıcı, bu KAZ-ürünü ne zaman ve ne kadar süreyle kullanacağına kendisi karar verecektir.

**DİKKAT: BU KAZ-ÜRÜNÜ İLE İLGİLİ SORUNLARIN ORTAYA ÇIKMASI DURUMUNDA LÜTFEN GARANTİ KOŞULLARINDAKİ TALİMATLARA DİKKAT EDİNİZ. LÜTFEN BU KAZ-ÜRÜNÜNÜ KENDİ BAŞINIZA AÇMAYA VEYA ONARMAYA ÇALIŞMAYINIZ, AKSİ TAKDİRDE BU, GARANTİ HAKKININ YİTİRİLMESİNE NEDEN OLUR VE YARALANMALARA VE MADDİ HASARA YOL AÇABİLİR.**







Teknik değişiklik yapma hakkı saklıdır.

## FONTOS BIZTONSÁGI ÚTMUTATÁSOK

A ventilátor használatba vétele előtt olvassa el az összes útmutatást! Ezt a használati utasítást gondosan őrizze meg!

1. Ha a ventilátort gyermekek közelében használja, ne hagyja felügyelet nélkül! A távvezérlőt olyan helyen tartsa, ahol a gyermekek nem férnek hozzá!
2. A ventilátort csak a típustáblán megadott hálózati feszültséggel rendelkező egyfázisú dugaszoló aljzatra csatlakoztassa!
3. Kapcsolja ki a ventilátort és húzza a hálózati villás dugót (5) a dugaszoló aljzathoz, ha nem használja a ventilátort, vagy ha elmozdítja, ha hozzányúl, vagy ha tisztítani akarja! Ne a hálózati kábelnél (5) fogva húzza ki a hálózati villás dugót!
4. A hálózati kábelt (5) teljesen tekerje le! A nem teljesen letekert hálózati kábel (5) túlmelegedéshez vezethet, és tüzet okozhat.
5. Ne használjon fokozat nélküli sebességszabályozót! Ez túlmelegedéshez, tűzhöz vagy áramütéshez és működési hibákhoz vezethet.
6. A ventilátort csak az után szabad használatba venni, hogy a „Szerelési utasítás”-ban leírtak szerint teljesen és helyesen összeszerelte.
7. Ne merítse bele a ventilátort és a távvezérlőt (7) vízbe vagy más folyadékokba, és ne csorgasson vizet vagy más folyadékokat a ventilátor vagy a távvezérlő fölé! Biztosítsa, hogy a távvezérlő (7) ne legyen kitéve közvetlen napsugárzásnak!
8. Rendszeresen tisztítsa meg a ventilátort és a távvezérlőt (7), és közben vegye figyelembe a tisztítási utasítást!
9. A ventilátort csak az ebben a használati utasításban foglalt előírásoknak megfelelően szabad használni. Ezen útmutatások be nem tartása sérülésekhez, tűzhöz vagy áramütéshez vezethet.
10. A távvezérlőhöz kizárólag AAA, 1,5V alkáli elemeket használjon! Ha kicseréli az elemeket, kizárólag új AAA, 1,5V alkáli elemeket használjon, a régi elemeket pedig a környezetvédelmi szempontok és a hazai rendelkezések figyelembe vételével távolítsa el!
11. Ha a távvezérlőt (7) hosszabb ideig (4 hét vagy annál hosszabb) nem használja, vegye ki belőle az elemeket!
12. A ventilátor kizárólag belső terekben történő magánhasználatra készült, nem pedig ipari felhasználásra. Ne használja a ventilátort fürdőszobában, zuhanyzóban vagy úszómedence közelében, vagy olyan helyen, ahol víz fröccsenhet rá!
13. Ne vegye használatba a ventilátort, ha megsérült vagy sérülések mutatkoznak, vagy ha nem működik megfelelően! Húzza ki a villás dugót (5) a dugaszoló aljzathoz!
14. Ha a ventilátor hálózati kábele megsérült, a gyártó által engedélyezett műhelyben kell kijavíttatni, mert speciális szerszámra van szükség.

## FELÉPÍTÉS

1. Elülső talp
2. Hátsó talp
3. Kereszthornyos csavarok
4. Vezető a hálózati kábelhez
5. Hálózati kábel villás dugóval
6. Tartófogantyú
7. Távvezérlő
8. Elemtartó rekesz
9. Elemtartó rekesz fedele
10. Rekesz a távvezérlőhöz
11. Kezelő mező
12.  gomb (Ki)
13.  gomb (Be, Sebesség)
14.  timer-gomb
15.  oszcilláció-gomb
16.  üzemmód-gomb a szélhatáshoz
17. „I”, „II”, „III” sebesség-ellenőrzőlámpa
18. „0,5h”, „1h”, „2h”, „4h” timer-ellenőrzőlámpa
19.  és  üzemmód-ellenőrzőlámpa a szélhatáshoz

## ELSŐ HASZNÁLATBA VÉTEL

1. A ventilátor használatba vétele előtt olvassa el az összes útmutatást!
2. Csomagolja ki a ventilátor összes alkatrészét és a hálózati kábelt a villás dugóval (5), távolítsa el az összes csomagolóanyagot, és környezetkímélő módon takarítsa el azt!
3. Helyezze a ventilátort egy sima, stabil felületre! Ügyeljen arra, hogy a ventilátor biztosan álljon a lábán, úgyhogy se felborulni, se leesni ne tudjon! Más tárgyaktól legalább 50 cm biztonsági távolságot kell betartani.

## SZERELÉSI UTASÍTÁS

1. Lazítsa meg a négy kereszthornyos csavart (3) a ventilátor alsó oldalán és vegye ki őket!
2. Először tegye rá az elülső talpat (1) a ventilátor alsó oldalára, majd nyomja rá a hátsó talpat (2) az erre szolgáló négy vezetőfurattal a hátsó talp (1) négy vezetőtagjára! Az elülső talp (1) a felső oldal elülső peremén kidomborodik; a hátsó talpnak (2) egy vezetéke (4) van az alsó oldalon a hálózati kábel számára. A talpak összeszerelésénél ügyeljen arra, hogy a hálózati kábelt (5) keresztülvezesse a talpak középrészén levő nyíláson!
3. Rögzítse az elülső és a hátsó talpat (1+2) a négy kereszthornyos csavarral (3) a ventilátor alsó oldalán! Ellenőrizze, hogy az elülső és a hátsó talp (1+2) biztosan összekapcsolódik-e a ventilátorral!

4. Vezesse el a hálózati kábelt (5) a hátsó talp (2) alsó oldalán levő vezetéken (4) keresztül kifelé!

5. Állítsa fel egyenesbe a ventilátort! Ügyeljen arra, hogy a hálózati kábelt (5) a hátsó talpon (2) levő nyíláson át vezesse ki, és hogy a talp (1+2) ne a hálózati kábelen álljon!

## TÁVVEZÉRLÉS

1. Tegyen bele két 2 AAA, 1,5V elemet az elemtartó rekeszbe (8) és tolja be a rekesz fedelét (9), amíg hallhatóan be nem pattan! A jelek küldése végett a maximális távolság a távvezérlő (7) és a ventilátor között öt méter. Biztosítsa, hogy semmilyen tárgy ne zavarja a jelátvitelt!

2. Ha nem használja a távvezérlőt (7), tárolásra tegye bele a ventilátoron fönt található rekeszbe (10)!

3. Ha kicseréli az elemeket, kizárólag új AAA, 1,5V alkáli elemeket használjon, a régi elemeket pedig a környezetvédelmi szempontok és a hazai rendelkezések figyelembe vételével távolítsa el!



4. Ha a távvezérlőt (7) hosszabb ideig (4 hét) nem használja, vegye ki belőle az elemeket!

## KEZELÉSI UTASÍTÁS

1. Helyezze a ventilátort egy sima, stabil felületre! Ügyeljen arra, hogy a ventilátor biztosan álljon a lábán, úgyhogy se felborulni, se leesni ne tudjon! Más tárgytól legalább 50 cm biztonsági távolságot kell betartani.

2. Ellenőrizze, hogy a ventilátor ki van-e kapcsolva! Dugja be a villás dugót (5) a dugaszoló aljzatba! Tegye bele az elemeket a távvezérlőbe (7)!

3. A ventilátort vagy kézzel, a kezelő mező (11) segítségével, vagy a távvezérlővel (7) kezelheti.



4. A ventilátor bekapcsolásához nyomja meg a  (13) gombot! Ha újra megnyomja a  gombot (13), beállíthatja a ventilátor sebességét:

„I“ = kis sebesség

„II“ = közepes sebesség

„III“ = nagy sebesség

Felgyullad a megfelelő „I“, „II“ vagy „III“ ellenőrzőlámpa (17). A ventilátor normál ventilátor-funkcióban működik.

5. Nyomja meg az  oszcilláció-gombot (15), hogy elindítsa a ventilátor mozgását balról jobbra! Az oszcilláció leállításához nyomja meg újra az  gombot (15)!

6. A  gomb (16) megnyomásával két üzemmód közül választhat, amelyek természetes szelet szimulálnak:

Az  ellenőrzőlámpa (19) zölden világít:

A ventilátor be-és kikapcsol, és a légáramlás intenzitásának változtatásával természetes szelet szimulál. Válasszon egy sebességfokozatot az „I“, „II“ vagy „III“ közül! A légáramlás intenzitása gyenge-erős-gyenge-ki között váltakozik.

Az  ellenőrzőlámpa (19) zölden világít (éjszakai üzemmód):

A ventilátor be-és kikapcsol, és a légáramlás intenzitásának változtatásával természetes szelet szimulál. Válassza a „III“ sebességfokozatot! Félóra üzemidő után a ventilátor automatikusan lecsökkenti a sebességet „II“ fokozatra, további félóra után „I“ fokozatra. Az „I“ sebességfokozaton a ventilátor addig működik, amíg ki nem kapcsolják. A ventilátor a teljes üzemidő alatt a ki-től a gyengén át az erősig változtatja a légáramlás intenzitását. A sebesség-ellenőrzőlámpák (17) az alacsonyabb sebességeknek megfelelően változnak.

Az  oszcilláció-gomb (15) megnyomásával mindkét üzemmódban a ventilátor balról jobbra mozgását is elindíthatja.

7. A ventilátor „TIMER“ funkcióval rendelkezik. Ez a funkció a beprogramozott időtartam után kikapcsolja a ventilátort. Az időtartam minimum 30 perc és legfeljebb 7,5 óra, és 0,5 órás lépésekben lehet megválasztani a  timer-gomb (14) megnyomásával. A megfelelő timer-ellenőrzőlámpák (17) gyulladnak fel. Példák:

Megnyomás 1-szer: 0,5 óra – a „0,5h“ ellenőrzőlámpa zölden világít

Megnyomás 5-ször: 2,5 óra – a „2h“, és a „0,5h“ ellenőrzőlámpa zölden világít

Megnyomás 10-szer: 5,0 óra – a „4h“, és az „1h“ ellenőrzőlámpa zölden világít

Megnyomás 15-ször: 7,5 óra – a „4h“, „2h“, „1h“ és „0,5h“ ellenőrzőlámpa zölden világít

A „TIMER“ funkció inaktíválásához addig nyomkodja a  gombot (14), amíg minden timer-ellenőrzőlámpa (18) ki nem alszik!

8. A ventilátor szállításához használja a tartófogantyút (6)! Szállítás előtt kapcsolja ki a ventilátort a  gombbal (12) és húzza ki a villás dugót (5) a dugaszoló aljzattól!

9. Ha már nem szeretné használni a ventilátort, kapcsolja ki a  gombbal (12) és húzza ki a villás dugót (5) a dugaszoló aljzattól!

## TISZTÍTÁS ÉS TÁROLÁS

Azt javasoljuk, hogy rendszeresen tisztítsa meg a ventilátort és a távvezérlőt (7)!

Kérjük, tartsa be az alábbi utasításokat, hogy a ventilátor és a távvezérlő (7) megőrizze működőképességét!

### Tisztítás

1. Mielőtt megkezdí a tisztítást, kapcsolja ki a ventilátort a  gombbal (12) és húzza ki a villás dugót (5) a dugaszoló aljzattól! Vegye ki az elemeket a távvezérlőből (7)!

2. A ventilátor és a távvezérlő (7) külső felületeit egy puha, nedves kendővel tisztítsa meg! Ne használjon benzint, hígítót vagy más vegyszereket! A rács tisztításához porszívót használjon keferátéttel!

3. Ne merítse bele a ventilátort és a távvezérlőt (7) vízbe vagy más folyadékokba, és ne csorgasson vizet vagy más folyadékokat a ventilátor vagy a távvezérlő (7) fölé!
4. Tegye vissza az elemeket a távvezérlőbe (7)! Ismét vegye használatba a ventilátort a „Kezelési utasítás”-ban leírtak szerint!

## Tárolás

1. Ha a ventilátort és a távvezérlőt (7) hosszabb ideig (négy hét vagy hosszabb) nem szeretné használni, a „Tisztítás”-ban leírt módon tisztítsa meg azokat! Vegye ki az elemeket a távvezérlőből (7)!
2. Tegye bele a távvezérlőt (7) a rekeszbe (10)!
3. A ventilátort és a távvezérlőt (7) hűvös, száraz helyen tárolja!

## VÁSÁRLÁSI FELTÉTEL

A vásárló a vásárlás feltételeként felelősséget vállal a KAZ termék rendeltetésszerű használatáért az ebben a kezelési utasításban foglaltak szerint. A vásárlónak vagy a felhasználónak magának kell megítélnie, mikor és meddig használja ezt a KAZ terméket.

**FIGYELEM: HA PROBLÉMÁK MERÜLNÉNEK FEL EZZEL A KAZ TERMÉKKEL KAPCSOLATBAN, VEGYE FIGYELEMBE A GARANCIÁLIS FELTÉTELEKBEN TALÁLHATÓ ÚTMUTATÁSOKAT! KÉRJÜK, NE PRÓBÁLJA SAJÁT MAGA FELNYITNI VAGY JAVÍTANI EZT A KAZ TERMÉKET, MERT EZ A GARANCIA ELVESZTÉSÉHEZ VEZET, ÉS SZEMÉLYI ÉSTÁRGYI SÉRÜLÉSEKET VONHAT MAGA UTÁN!**









A műszaki változtatások joga fenntartva!

## DŮLEŽITÉ BEZPEČNOSTNÍ POKYNY

Před uvedením ventilátoru do provozu si přečtete všechny pokyny. Tento návod k obsluze pečlivě uschovejte.

1. Pokud se ventilátor používá v blízkosti dětí, je třeba na děti dohlédnout. Dálkové ovládání uchovávejte na místě, které není dostupné dětem.
2. Ventilátor zapojte pouze do jednofázové zásuvky se jmenovitým napětím, které je uvedeno na typovém štítku.
3. Pokud se ventilátor nebude používat nebo pokud se s ním bude manipulovat, budete se jej dotýkat nebo jej budete čistit, vypněte jej a vytáhněte zástrčku (5) ze zásuvky. Při vytahování zástrčky netahejte za přívodní kabel (5).
4. Přívodní kabel (5) zcela odmotajte. Pokud by nebyl kabel (5) zcela odmotán, může dojít k přehřátí, což může mít za následek vznik požáru.
5. Nepoužívejte regulátor otáček s průběžnou regulací. Mohlo by dojít k přehřátí, požáru nebo zásahu elektrickým proudem a nesprávné funkci.
6. Ventilátor je možno používat pouze po provedení úplné a správné montáže tak, jak je popsána v kapitole „Návod k montáži“.
7. Ventilátor a dálkové ovládání (7) nenamáčejte do vody nebo jiných kapalin ani na ventilátor či dálkové ovládání nevylévejte vodu či jiné kapaliny. Zajistěte, aby dálkové ovládání (7) nebylo vystaveno přímému slunečnímu záření.
8. Ventilátor a dálkové ovládání (7) pravidelně čistěte a přitom se řiďte pokyny uvedenými v návodu k čištění.
9. Ventilátor se smí používat pouze podle pokynů uvedených v tomto návodu k obsluze. V případě nedodržování těchto pokynů může dojít k poranění, požáru nebo zásahu elektrickým proudem.
10. Pro dálkové ovládání používejte výlučně alkalické baterie AAA, 1,5 V. Při výměně baterií použijte výlučně nové alkalické baterie AAA, 1,5 V, a staré baterie zlikvidujte ekologickým způsobem a podle zákonných předpisů ve vaší zemi.
11. Pokud dálkové ovládání (7) nepoužíváte po delší dobu (čtyři týdny nebo déle), vyjměte z dálkového ovládání baterie.
12. Ventilátor je určen výlučně pro soukromé použití v interiérech, nikoliv pro použití v podnikatelské oblasti. Ventilátor nepoužívejte v blízkosti koupelny, sprchy, plaveckých bazénů nebo na místech, kde může docházet k rozstříkávání vody.
13. Pokud ventilátor je nebo by mohl být poškozen nebo pokud nepracuje správně, nespouštějte jej. Zástrčku (5) vytáhněte ze zásuvky.
14. Pokud je přívodní kabel ventilátoru poškozen, musí být opraven v servisní dílně, jež má povolení od výrobce, protože jsou k tomu potřeba speciální nástroje.

## KONSTRUKCE

1. Přední patka stojanu
2. Zadní patka stojanu
3. Šrouby s křížovou drážkou
4. Vedení pro přívodní kabel
5. Přívodní kabel se zástrčkou
6. Držadlo
7. Dálkové ovládání
8. Příhrádka pro baterie
9. Kryt příhrádky pro baterie
10. Příhrádka pro dálkové ovládání
11. Ovládací panel
12. Tlačítko  (vypnuto)
13. Tlačítko  /  (zapnuto, rychlost)
14. Tlačítko časovače 
15. Tlačítko pro oscilaci 
16. Tlačítko pro provozní režim vánku 
17. Kontrolky rychlosti otáček „I“, „II“, „III“
18. Kontrolky časovače „0,5h“, „1h“, „2h“, „4h“
19. Kontrolky pro provozní režim vánku  a 

## PRVNÍ UVEDENÍ DO PROVOZU

1. Před uvedením ventilátoru do provozu si přečtete všechny pokyny.
2. Vybalte všechny díly ventilátoru a přívodní kabel se zástrčkou (5), odstraňte veškerý obalový materiál a ekologicky jej zlikvidujte.
3. Ventilátor postavte na rovnou a pevnou plochu. Zajistěte, aby ventilátor byl postaven stabilně tak, aby nemohl přepadnout ani spadnout. Je třeba dodržet bezpečnostní vzdálenost minimálně 50 cm od jiných předmětů.

## NÁVOD K MONTÁŽI

1. Uvolněte šrouby s křížovou drážkou (3) na spodní straně ventilátoru a vyjměte je.
2. Nejprve nasadte přední patku stojanu (1) na spodní stranu ventilátoru a pak natlačte zadní patku stojanu (2) se čtyřmi vodicími otvory na vodicí kuličky přední patky stojanu (1). Přední patka stojanu (1) je na přední horní hraně zaoblena; zadní patka stojanu (2) má na spodní straně vedení (4) pro přívodní kabel. Při montáži patky stojanu dbejte na to, aby byl přívodní kabel (5) protažen otvorem uprostřed stojanových patek.
3. Přední a zadní patku stojanu (1+2) upevněte pomocí šroubu s křížovou drážkou (3) na spodní straně ventilátoru. Zkontrolujte, zda je přední a zadní patka stojanu (1+2) k ventilátoru spolehlivě připevněna.

4. Protáhněte přívodní kabel (5) vedením (4) na spodní straně zadní patky stojanu (2) směrem ven.

5. Ventilátor postavte. Dbejte na to, aby byl přívodní kabel (5) protažen otvorem na zadní patce stojanu (2) a aby patka stojanu (1+2) nebyla postavena na přívodním kabelu (5).

## DÁLKOVÉ OVLÁDÁNÍ

1. Vložte dvě baterie typu AAA, 1,5 V, do přihrádky pro uložení baterií (8) a uzavřete kryt (9) tak, aby slyšitelně zacvakl. Maximální vzdálenost dálkového ovládání (7) od ventilátoru musí být pro přenos signálu pět metrů. Ujistěte se, že přenos signálu nebudou rušit žádné předměty.

2. Pokud nepoužíváte dálkové ovládání (7), uložte jej do přihrádky (10) nahoře na ventilátoru.

3. Při výměně baterií používejte výlučně nové alkalické baterie typu AAA, 1,5 V, a staré baterie zlikvidujte ekologickým způsobem a v souladu s právními předpisy ve vaší zemi.



4. Pokud dálkové ovládání (7) nepoužíváte po delší dobu (čtyři týdny), baterie z dálkového ovládání vyjměte.

## NÁVOD K OBSLUZE

1. Ventilátor postavte na rovnou a pevnou plochu. Zajistěte, aby ventilátor byl postaven stabilně tak, aby nemohl přepadnout ani spadnout. Je třeba dodržet bezpečnostní vzdálenost minimálně 50 cm od jiných předmětů.

2. Zkontrolujte, zda je ventilátor vypnutý. Zástrčku (5) zasuňte do zásuvky. Do dálkového ovládání (7) vložte baterie.

3. Ventilátor můžete ovládat ručně pomocí ovládacího panelu (11) nebo pomocí dálkového ovládání (7).



4. Pro zapnutí ventilátoru stiskněte tlačítko  (13). Opakovaným stisknutím tlačítka  (13) můžete nastavit otáčky ventilátoru:

„I“ = nízké

„II“ = střední

„III“ = vysoké

Rozsvítí se příslušná kontrolka „I“, „II“ nebo „III“ (17). Ventilátor pracuje v základním režimu.

5. Pro spuštění oscilace ventilátoru zleva doprava stiskněte tlačítko pro oscilaci  (15). Pokud chcete oscilaci zastavit, znovu stiskněte tlačítko  (15).

6. Stisknutím tlačítka  (16) můžete volit mezi dvěma provozními režimy, které simulují přirozený vánek.

Kontrolka  (19) se rozsvítí zeleně:

Ventilátor se zapíná a vypíná a změnou rychlosti proudu vzduchu simuluje přirozený vánek: Zvolte stupeň rychlosti otáček „I“, „II“ nebo „III“. Rychlost proudu vzduchu se mění mezi pomalé – rychlé – pomalé – rychlé.

Kontrolka  (19) se rozsvítí zeleně (bez poklesu):

Ventilátor se zapíná a vypíná a změnou rychlosti proudu vzduchu simuluje přirozený vánek: Zvolte stupeň otáček „III“. Po půlhodině chodu sníží ventilátor otáčky automaticky na stupeň „II“, po další půlhodině na „I“. Ventilátor pracuje na stupni otáček „I“ tak dlouho, dokud se nevypne. Ventilátor mění během spuštění rychlost proudícího vzduchu z vypnutého stavu na pomalé otáčky a následně na rychlé otáčky. Kontrolka rychlosti (17) se mění podle nižších otáček.

Stisknutím tlačítka pro oscilaci  (15) můžete v obou provozních režimech navíc zapnout oscilaci ventilátoru zleva doprava.

7. Ventilátor je vybaven funkcí časovače „TIMER“. Tato funkce ventilátor po určité nastavitelné době vypne. Tato doba může trvat minimálně 30 minut a maximálně 7,5 hodiny a je možno ji nastavit v krocích po půlhodině stisknutím tlačítka časovače  (14). Rozsvítí se příslušné kontrolky časovače (17). Příklady:

1 stisknutí: 0,5 hodiny – kontrolka „0,5h“ svítí zeleně

5 stisknutí: 2,5 hodiny – kontrolky „2h“ a „0,5h“ svítí zeleně

10 stisknutí: 5,0 hodiny – kontrolky „4h“ a „1h“ svítí zeleně

15 stisknutí: 7,5 hodiny – kontrolky „4h“, „2h“, „1h“ a „0,5h“ svítí zeleně

Pokud chcete funkci časovače „TIMER“ vypnout, stiskněte tlačítko  (14) tolikrát, dokud se všechny kontrolky časovače (18) nezhasnou.

8. Pro přemístění ventilátoru použijte držadlo (6). Před přemístěním ventilátor pomocí tlačítka  (12) vypněte a vytáhněte zástrčku (5) ze zásuvky.

9. Pokud ventilátor již nechcete používat, vypněte jej pomocí tlačítka  (12) a vytáhněte zástrčku (5) ze zásuvky.

## ČIŠTĚNÍ A ÚDRŽBA

Doporučujeme, abyste ventilátor a dálkové ovládání (7) pravidelně čistili.

Aby se nijak nezhoršovala funkce ventilátoru a dálkového ovládání (7), postupujte, prosím, podle následujících pokynů.

### Čištění

1. Než začnete s čištěním, ventilátor pomocí tlačítka  (12) vypněte a vytáhněte zástrčku (5) ze zásuvky. Z dálkového ovládání vyjměte baterie (7).

2. Vyčistěte vnější plochy ventilátoru a dálkového ovládání (7) pomocí měkkého vlhkého hadru. Nepoužívejte benzin, ředidlo ani jiné chemické látky. Pro čištění mřížky použijte vysavač s kartáčovým nástavcem.

3. Ventilátor a dálkové ovládání (7) nenamáčejte do vody ani do jiných kapalin a na ventilátor ani dálkové ovládání (7) nelijte vodu ani jiné kapaliny.

4. Do dálkového ovládání (7) vložte znovu baterie. Ventilátor opět uveďte do provozu tak, jak je to uvedeno v kapitole „**Návod k obsluze**“.

## Skladování

1. Pokud ventilátor a dálkové ovládání (7) nechcete delší dobu používat (čtyři týdny nebo déle), pak obě zařízení vyčistěte podle postupu, který je uveden v kapitole „**Čištění**“. Z dálkového ovládání vyjměte baterie (7).
2. Vložte dálkové ovládání (7) do přihrádky (10).
3. Ventilátor a dálkové ovládání (7) skladujte na chladném a suchém místě.

## KUPNÍ PODMÍNKY

Kupní podmínkou je, že kupující přebírá odpovědnost za správné používání a péči o tento produkt KAZ, a to v souladu s tímto návodem k obsluze. Kupující a uživatel musí sám posoudit, kdy a jak dlouho tento výrobek KAZ používat.

**POZOR: POKUD BY SE STÍMTO VÝROBKEM KAZ VYSKYTLY NĚJAKÉ PROBLÉMY, ŘIĎTE SE, PROSÍM, POKYNY UVEDENÝMI V ZÁRUČNÍCH PODMÍNKÁCH. NEPOKOUŠEJTE SE, PROSÍM, TENTO VÝROBEK KAZ SAMI OTEVÍRAT NEBO OPRAVOVAT, PROTOŽE BYTO MĚLO ZA NÁSLEDEK ZRUŠENÍ PLATNOSTI ZÁRUKY A MOHLO BYTO VÉST K PORANĚNÍ OSOB A K VĚCNÝM ŠKODÁM.**

Právo na technické změny vyhrazeno.







## VAŽNE SIGURNOSNE NAPOMENE

Prije prvog uključivanja ventilatora pročitajte upute za uporabu. Pohranite ove upute na sigurno mjesto.

1. Nadzor je neophodan ukoliko se ventilator koristi u blizini djece. Daljinski upravljač čuvajte van domašaja djece.
2. Priključujte ventilator samo na jednofaznu utičnicu s mrežnim naponom koji je naveden na natpisnoj pločici.
3. Kada se ventilator ne koristi ili prije svakog rukovanja, npr. premještanja, diranja ili čišćenja, uvijek ga isključite, te izvucite utikač (5) iz utičnice. Pri izvlačenju utikača ne vucite za kabel (5).
4. Potpuno odmotajte mrežni kabel (5). Mrežni kabel (5) koji nije u potpunosti odmotan može dovesti do pregrijavanja i izazvati požar.
5. Ne koristite nestupnjevit regulator brzine. To može dovesti do pregrijavanja, neispravnosti u radu, te izazvati požar ili strujni udar.
6. Ventilator se smije koristiti samo nakon potpune i ispravne montaže, kao što je opisano u "Uputama za montažu".
7. Ne uranjajte ventilator i daljinski upravljač (7) u vodu ili druge tekućine te ne sipajte vodu ili druge tekućine na ventilator ili daljinski upravljač. Osigurajte da daljinski upravljač (7) ne bude izložen direktnim sunčevim zrakama.
8. Ventilator i daljinski upravljač (7) redovito čistite i pritom se pridržavajte uputa za čišćenje.
9. Ventilator se smije koristiti samo u skladu s navodima ovih uputa za uporabu. U slučaju nepoštivanja ovih uputa može doći do ozljeda, požara ili strujnog udara.
10. Za daljinski upravljač koristite isključivo alkalne baterije AAA, 1,5V. Pri zamjeni baterija koristite isključivo nove alkalne baterije AAA, 1,5V, a stare baterije zbrinite skladu s državnim propisima za očuvanje okoliša.
11. Ukoliko daljinski upravljač (7) ne koristite duže vrijeme (4 tjedna ili duže), izvadite baterije iz daljinskog upravljača.
12. Ventilator je namijenjen isključivo za privatnu uporabu u unutarnjim prostorijama, a ne za profesionalnu primjenu. Ne koristite ventilator u blizini kupaonice, tuševa ili bazena niti na mjestima gdje može doći do prskanja vode.
13. Ne koristite ventilator ako je oštećen ili ako postoje znaci oštećenja, odnosno ako ne funkcionira ispravno. Izvucite mrežni utikač (5) iz utičnice.
14. Popravci oštećenog ventilatora smiju se vršiti samo u radionicama ovlaštenim od strane proizvođača, jer je za to potreban poseban alat.

## IZVEDBA

1. Prednja stopa
2. Stražnja stopa
3. Križasti vijci
4. Vodilica mrežnog kabla
5. Mrežni kabel s utikačem
6. Ručka

7. Daljinski upravljač
8. Odjeljak za baterije
9. Poklopac odjeljka za baterije
10. Odjeljak daljinskog upravljača
11. Opslužno polje
12. Tipka  (isključivanje)
13. Tipka  (uključivanje, brzina)
14. Tipka vremenske sklopke 
15. Oscilacijska tipka 
16. Tipka režima rada za strujanje zraka 
17. Kontrolne žaruljice brzine „I“, „II“, „III“
18. Kontrolne žaruljice vremenske sklopke „0,5h“, „1h“, „2h“, „4h“
19. Kontrolne žaruljice režima rada za strujanje zraka  i 

## PRVO KORIŠTENJE

1. Prije prvog uključivanja ventilatora pročitajte upute za uporabu.
2. Otpakirajte sve dijelove ventilatora te mrežni kabel s mrežnim utikačem (5), odstranite svu ambalažu i zbrinite je u skladu sa propisima za očuvanje okoliša.
3. Ventilator postavite na ravnu i čvrstu podlogu. Obratite pozornost na stabilnost, tako da se ventilator ne može ni prevrnuti niti pasti s nekog uzvišenja. Potreban je sigurnosan razmak od najmanje 50 cm u odnosu na druge predmete.





## UPUTE ZA MONTAŽU

1. Otpustite četiri križasta vijka (3) na donjoj strani ventilatora i izvadite ih.
2. Prvo postavite prednju stopu (1) na donju stranu ventilatora te potom pritisnite stražnju stopu (2) s četiri predviđena vodeća otvora na četiri segmenta za vođenje prednje stope (1). Prednja stopa (1) na prednjem rubu gornje strane ima izbočenje, dok stražnja stopa (2) na donjoj strani ima vodilicu (4) za mrežni kabel. Prilikom montaže stopa pazite na to da mrežni kabel (5) prolazi kroz otvor u sredini stopa.
3. Prednju i stražnju stopu (1+2) pričvrstite pomoću četiri križasta vijka (3) na donjoj strani ventilatora. Provjerite jesu li prednja i stražnja stopa (1+2) sigurno pričvršćena na ventilator.
4. Sprovedite mrežni kabel (5) kroz vodilicu (4) na donjoj strani stražnje stope (2) prema van.
5. Uspravite ventilator. Pazite na to da mrežni kabel (5) prolazi kroz otvor na stražnjoj stopi (2) te da stope (1+2) ne stoje na mrežnom kabl (5).

## DALJINSKI UPRAVLJAČ

1. Postavite dvije baterije AAA, 1,5V u odgovarajući odjeljak (8) i zatvorite poklopac (9), tako da čujno dosjedne. Maksimalni razmak daljinskog upravljača (7) od ventilatora za slanje signala iznosi pet metara. Uvjerite se da nikakvi predmeti ne ometaju prijenos signala.
2. Ukoliko se daljinski upravljač (7) ne koristi, čuvajte ga u odjeljku (10) na vrhu ventilatora.
3. Pri zamjeni baterija koristite isključivo nove alkalne baterije AAA, 1,5V, a stare baterije zbrinite skladu s državnim propisima za očuvanje okoliša.
4. Ukoliko daljinski upravljač (7) ne koristite duže vrijeme (4 tjedna), izvadite baterije iz daljinskog upravljača.

## UPUTE ZA RUKOVANJE



1. Ventilator postavite na ravnu i čvrstu podlogu. Obratite pozornost na stabilnost, tako da se ventilator ne može ni prevrnuti niti pasti s nekog uzvišenja. Potreban je sigurnosan razmak od najmanje 50 cm u odnosu na druge predmete.
2. Provjerite je li ventilator isključen. Umetnite mrežni utikač (5) u utičnicu. Postavite baterije u daljinski upravljač (7).
3. Ventilatorom možete rukovati ručno preko opslužnog polja (11) ili pomoću daljinskog upravljača (7).
4. Da biste uključili ventilator, pritisnite tipku  /  (13). Ponovnim pritiskom na tipku  /  (13) možete podesiti brzinu vrtnje ventilatora:

„I“ = Sporo

„II“ = Srednje

„III“ = Brzo.

Odgovarajuća kontrolna žaruljica „I“, „II“ ili „III“ (17) zasvijetli. Ventilator radi u normalnom režimu rada.

5. Pritisnite oscilacijsku tipku  (15) da biste pokrenuli osciliranje ventilatora s lijeva na desno. Da biste zaustavili osciliranje, iznova pritisnite tipku  (15).
6. Pritiskom na tipku  (16) možete birati između dva režima rada, koji simuliraju prirodno strujanje zraka:

Kontrolna žaruljica  (19) svijetli zeleno:

Ventilator se uključuje i isključuje i promjenom intenziteta puhanja simulira prirodno strujanje zraka. Izaberite jedan od stupnjeva brzine „I“, „II“ ili „III“ Intenzitet puhanja se mijenja između slabo-jako-slabo-isključeno.

Kontrolna žaruljica  (19) svijetli zeleno (noćno smanjenje):

Ventilator se uključuje i isključuje i promjenom intenziteta puhanja simulira prirodno strujanje zraka. Izaberite stupanj brzine „III“. Nakon pola sata rada ventilator automatski smanjuje brzinu na stupanj „II“, a nakon sljedećih pola sata na „I“. Ventilator radi brzinom „I“ dok ga netko ne isključi. Tijekom cjelokupnog rada ventilator mijenja intenzitet puhanja od stanja "isključeno" preko "slabo" do "jako". Kontrolne žaruljice brzine (17) mijenjaju se shodno nižim brzinama.

Pritiskom na oscilacijsku tipku  (15) možete u oba režima rada dodatno pokrenuti i osciliranje ventilatora s lijeva na desno.

7. Ventilator je opremljen vremenskom sklopkom "TIMER". Njome se ventilator nakon programiranog vremena samostalno isključuje. Vremenski razmak iznosi najmanje 30 minuta, a najviše 7,5 sati i može se birati u koracima od po 0,5 sati pritiskom na tipku vremenske sklopke  (14). Odgovarajuće kontrolne žaruljice vremenske sklopke (17) zasvijetle. Primjeri:

pritisnite 1 x: 0,5 sati – kontrolna žaruljica "0,5h" svijetli zeleno

pritisnite 5 x: 2,5 sati – kontrolne žaruljice "2h" i "0,5h" svijetle zeleno

pritisnite 10 x: 5,0 sati – kontrolne žaruljice "4h" i "1h" svijetle zeleno

pritisnite 15 x: 7,5 sati – kontrolne žaruljice "4h", "2h", "1h" i "0,5h" svijetle zeleno

Da biste deaktivirali vremensku sklopku "TIMER", pritisnite tipku  (14) toliko puta, dok se ne ugase sve njezine kontrolne žaruljice.

8. Za prijenos ventilatora koristite ručku (6). Prije transporta ventilator isključite tipkom  (12) i izvucite mrežni utikač (5) iz utičnice.

9. Ukoliko više ne želite koristiti ventilator, isključite ga tipkom  (12) i izvucite mrežni utikač (5) iz utičnice.

## ČIŠĆENJE I POHRANJIVANJE

Preporučamo Vam da ventilator i daljinski upravljač (7) redovito čistite.

Da se ispravnost ventilatora i daljinskog upravljača (7) ne bi ugrožavala, molimo Vas da se pridržavate sljedećih uputa.

### Čišćenje

1. Prije nego što počnete sa čišćenjem, ventilator isključite tipkom  (12) i izvucite mrežni utikač (5) iz utičnice. Izvadite baterije iz daljinskog upravljača (7).

2. Vanjske površine ventilatora i daljinskog upravljača (7) očistite mekanom i vlažnom krpom. Ne koristite benzin, razrjeđivače niti slične kemikalije. Za čišćenje rešetke koristite usisavač s četkastim nastavkom.

3. Ne uranjajte ventilator i daljinski upravljač (7) u vodu ili druge tekućine te ne sipajte vodu ili druge tekućine na ventilator ili daljinski upravljač (7).

4. Opet postavite baterije u daljinski upravljač (7). Ventilator koristite ponovno kao što je opisano u "Uputama za rukovanje".

### Pohranjivanje

1. Ukoliko ventilator i daljinski upravljač (7) ne želite koristiti duže vrijeme (četiri tjedna ili duže), očistite ih oba, kao što je opisano pod "Čišćenje". Izvadite baterije iz daljinskog upravljača (7).

2. Odložite daljinski upravljač (7) u odjeljak (10).

3. Ventilator s daljinskim upravljačem (7) skladištite na hladnom i suhom mjestu.

**UVJETI KUPNJE**

Kupac preuzima kao uvjet kupnje odgovornost za ispravno korištenje i njegu ovog KAZ proizvoda shodno ovim uputama za rukovanje.

Kupac i korisnik moraju sami ocijeniti kada će i koliko dugo koristiti ovaj KAZ proizvod.

**PAŽNJA: UKOLIKO DOĐE DO PROBLEMA PRI UPORABI OVOG KAZ PROIZVODA, MOLIMO VAS OBRATITE POZORNOST NA ODREDBE IZ JAMSTVENIH UVJETA. MOLIMO VAS NE POKUŠAVAJTE SAMI OTVARATI ILI POPRAVLJATI OVAJ KAZ PROIZVOD, JER TO MOŽE DOVESTI DO GUBITKA PRAVA NA JAMSTVENE USLUGE, OŠTEĆENJA ZDRAVLJA I MATERIJALNE ŠTETE.**

Zadržano pravo na tehničke izmjene.







## POMEMBNI NAPOTKI ZA VARNOST

Prosimo, da pred uporabo ventilatorja preberete vsa navodila oziroma napotke. To navodilo za uporabo skrbno shranite, saj ga boste kasneje morda potrebovali.

1. Če ventilator uporabljate v bližini otrok, bodite previdni. Ventilator postavite na zeleno mesto izven dosega otrok. Enako velja tudi za daljinski upravljalnik.
2. Ventilator priključite na enofazno vtičnico, katere napetost ustreza tisti na napisni tablici ventilatorja.
3. Če se boste ventilatorja dotikali, ga čistili ali premikali, ga najprej izključite in izvlecite vtičač (5) iz vtičnice. Pri tem vtičača (5) ne vlecite za kabel.
4. Kabel ventilatorja (5) odvijte do konca. Kabel (5), ki ni odvit popolnoma, se lahko pregreje in povzroči požar.
5. Za delovanje ventilatorja ne uporabljajte zveznega regulatorja hitrosti (vrtljajev motorja). To lahko privede do pregretja, požara ali električnega udara ter nepravilnega delovanja ventilatorja.
6. Ventilator uporabljajte le, če ste prepričani, da ste ga pravilno in v celoti sestavili, skladno z »navodili za montažo«.
7. Ventilatorja in daljinskega upravljalnika (7) nikoli ne potaplajte v vodo ali druge tekočine ter prav tako pazite, da ju s kakršno koli tekočino ne boste polili. Daljinskega upravljalnika (7) neposredno ne izpostavljajte sončnim žarkom.
8. Ventilator in daljinski upravljalnik (7) je potrebno redno čistiti, pri čemer je potrebno upoštevati tudi navodilo za čiščenje.
9. Ventilator je dovoljeno uporabljati le v skladu z njegovim namenom oziroma skladno z navodilom za uporabo. Ob neupoštevanju teh navodil lahko pride do poškodb, požara ali električnega udara.
10. Če boste menjali baterije, uporabite le alkalne tipa AAA, 1,5 V, izrabljene pa odstranite v na okolju prijazen način in v skladu z določili vaše države.
11. Če daljinskega upravljalnika (7) dalj časa ne boste uporabljali (4 tedne ali dlje), iz njega odstranite baterije.
12. Ventilator je namenjen izključno osebni uporabi v notranjih prostorih in ni primeren za obrtniško rabo. Ventilatorja ne uporabljajte v bližini kadi, tušev ali bazenov oziroma na mestih, kjer škropi voda.
13. Ventilatorja ne uporabljajte, če je le-ta poškodovan ali če ne deluje pravilno. V tem primeru izvlecite vtičač (5) iz vtičnice, napako(e) pa naj odpravi strokovnjak.
14. Če je kabel ventilatorja poškodovan, ga mora obnoviti oziroma zamenjati pooblaščen servisna služba, saj je za to potrebno posebno orodje.

## SEZNAM SESTAVNIH DELOV

1. Sprednji podstavek
2. Zadnji podstavek
3. Vijaki s križno glavo
4. Uvodnica za priključni kabel
5. Priključni kabel z vtičačem

6. Nosilni ročaj
7. Daljinski upravljalnik
8. Prostor za baterije
9. Pokrov prostora za baterije
10. Predalček za hrambo daljinskega upravljalnika
11. Krmilna plošča
12. Tipka za izklop 
13. Tipka za vklop / hitrost 
14. Tipka za časovno funkcijo 
15. Tipka za zasuk glave ventilatorja levo / desno 
16. Tipka za izbiro obratovalnega režima (vetrič) 
17. Kontrolne lučke za hitrost „I“, „II“, „III“
18. Kontrolne lučke za časovno funkcijo „0,5h“, „1h“, „2h“, „4h“
19. Kontrolni lučki obratovalnega režima (vetrič) 

## PRVA UPORABA

1. Pred prvo uporabo ventilatorja preberite vsa navodila.
2. Iz embalaže vzemite vse dele ventilatorja ter kabel in vtičač (5). Ves embalažni material odstranite na okolju prijazen način.
3. Ventilator postavite na ravno in nosilno površino. Pazite, da bo ventilator stabilen, tako da med delovanjem ne bo padel. Priporočljivo je, da je razdalja med ventilatorjem in drugimi predmeti najmanj 50 cm.





## NAVODILO ZA MONTAŽO

1. Odvijte vse štiri vijake s križno glavo (3) na spodnji strani ventilatorja in jih odstranite.
2. Na spodnjo stran ventilatorja namestite najprej sprednji podstavek (1), nato pa zadnji podstavek (2) s štirimi za ta namen predvidenimi vodilnimi odprtini na štiri vodilne robove sprednjega podstavka. Sprednji podstavek (1) je na sprednjem robu zgornjega dela vbočen, zadnji podstavek (2) pa ima na spodnji strani uvodnico (4) za priključni kabel. Pri montaži podstavkov pazite, da bo priključni kabel (5) skozi odprtino v sredini oz. na stiku podstavkov.
3. Sprednji in zadnji podstavek (1+2) pritrdite na spodnjo stran ventilatorja in sicer s pomočjo štirih vijakov s križno glavo (3) in preverite, ali sta oba podstavka (1 + 2) z ventilatorjem ustrezno povezana.
4. Priključni kabel (5) položite skozi uvodnico (4) na spodnji strani zadnjega podstavka (2).
5. Ventilator postavite pokonci in pazite, da je priključni kabel (5) speljan skozi odprtino na zadnjem podstavku (2) in da podstavka (1 + 2) ne stojita na priključnem kablu (5).

## DALJINSKI UPRAVLJALNIK

1. Baterije vstavite v predviden prostor (8) (2 bateriji tipa AAA, 1,5V). Nato namestite še pokrov (9), tako da slišno zaskoči. Največja razdalja upravljalnika (7) do ventilatorja, pri kateri je prenos signala še mogoč, znaša 5 metrov. Poskrbite, da prenos signala zaradi predmetov v prostoru ne bo moten.
2. Če daljinskega upravljalnika (7) dalj časa ne boste uporabljali, ga shranite v predalček (10), ki se nahaja na ventilatorju zgoraj.
3. Ob menjavi baterij uporabite le alkalne baterije tipa AAA 1,5V, izrabljene pa odstranite na okolju prijazen način in v skladu z določili vaše države.
4. Če daljinskega upravljalnika (7) dalj časa ne boste uporabljali (4 tedne ali dlje), iz njega odstranite baterije.

## NAVODILO ZA UPORABO



1. Ventilator postavite na ravno in nosilno površino. Pazite, da bo ventilator stabilen, tako da med delovanjem ne bo padel. Priporočljivo je, da je razdalja med ventilatorjem in drugimi predmeti najmanj 50 cm.
2. Preverite, ali je ventilator izključen. Vtikač (5) vtaknite v vtičnico, baterije pa vstavite v daljinski upravljalnik (7).
3. Ventilator lahko upravljate s pomočjo krmilne plošče (11) ali pa s pomočjo daljinskega upravljalnika (7).
4. Za vklop ventilatorja pritisnite tipko  /  (13). Z večkratnim pritiskom na tipko  /  (13) lahko nastavite želena hitrost ventilatorja:

„I“ = nizka

„II“ = srednja

„III“ = velika

Ob tem zasveti ustrezna kontrolna lučka „I“, „II“ ali „III“ (17), ventilator pa obratuje v normalnem režimu.

5. Če pritisnete tipko  (15), se prične glava ventilatorja sukati v levo in desno. Če pa želite to funkcijo izključiti, ponovno pritisnite tipko  (15).

6. S pritiskom na tipko  (16) lahko izbirate med dvema obratovalnima režimoma, ki simulirata naraven vetrič:

 kontrolna lučka (19) sveti zeleno:

Ventilator se vključi in na osnovi različne intenzitete zračnega toka simulira naraven vetrič. Izberete lahko eno izmed treh hitrostnih stopenj „I“, „II“ ali „III“. Intenzivnost zračnega toka variira v zaporedju šibak tok – močan tok – šibak tok – izklop.

Kontrolna lučka (19)  sveti zeleno (znižanje intenzivnosti ponoči).

Ventilator se vključi in na osnovi različne intenzitete zračnega toka simulira naraven vetrič. Izberite hitrostno stopnjo „III“.

Po 30 minutah obratovanja ventilator samodejno zniža hitrost na stopnjo „II“, po preteku dodatnih 30 minut pa na stopnjo „I“. Na tej stopnji deluje tako dolgo, dokler ga ne izključite. Med obratovanjem ventilator spreminja intenzivnost zračnega toka od izklopa do šibkega in nato močnega. Temu ustrezno se spreminjajo tudi kontrolne lučke (17).

Če pritisnete tipko  (15), se prične glava ventilatorja v obeh obratovalnih režimih še dodatno sukati z leve proti desni.

7. Ventilator je opremljen s časovno funkcijo „TIMER“. Ta funkcija vkaplja ventilator v skladu s programiranim časom delovanja, ki znaša najmanj 30 minut in največ 7,5 ure ter ga je s pritiskanjem na tipko  (14) mogoče izbirati oz. določati v korakih po 0,5 ure. Ob tem svetijo ustrezne kontrolne lučke (17). Primeri:

1 x pritisak na tipko: 0,5 ure – kontrolna lučka „0,5H“ sveti zeleno

5 x pritisak na tipko: 2,5 ure – kontrolni lučki „2H“ in „0,5H“ svetita zeleno

10 x pritisak na tipko: 5,0 ur – kontrolni lučki „4H“ in „1H“ svetita zeleno

15 x pritisak na tipko: 7,5 ure – kontrolne lučke „4H“, „2H“, „1H“ in „0,5H“ svetijo zeleno

Če želite časovno funkcijo „TIMER“ deaktivirati, pritisnite tipko  (14) tolikokrat, dokler ne ugasnejo vse kontrolne lučke (18).

8. Za transport ventilatorja uporabljajte nosilni ročaj (6). Pred transportom ga s pomočjo tipke  (12) izključite in izvlecite vtikač (5) iz vtičnice.

9. Če ventilatorja ne boste več uporabljali, ga s pomočjo tipke  (12) izključite in izvlecite vtikač (5) iz vtičnice.

## ČIŠČENJE IN HRAMBA

Priporočamo, da ventilator in daljinski upravljalnik (7) redno čistite. Da bi ventilator in daljinski upravljalnik brezhibno delovala, prosimo, da upoštevate naslednje napotke.

### Čiščenje

1. Preden pričnete s čiščenjem ventilator s pomočjo tipke  (12) izključite in izvlecite vtikač (5) iz vtičnice. Prav tako iz daljinskega upravljalnika (7) odstranite obe bateriji.
2. Zunanje površine ventilatorja in daljinskega upravljalnika (7) čistite z mehko in navlaženo krpo. Za čiščenje ne uporabljajte bencina, razredčil ali drugih kemikalij. Za čiščenje rešetke uporabite sesalnik za prah s ščetkastim nastavkom.
3. Ventilatorja in daljinskega upravljalnika (7) nikoli ne potaplajte v vodo ali druge tekočine ter prav tako pazite, da ju s kakršno koli tekočino ne boste polili.
4. Bateriji ponovno vstavite v daljinski upravljalnik (7). Ventilator lahko sedaj ponovno uporabljate, kot opisano pod točko „Navodilo za uporabo“.

### HRAMBA

1. Če ventilatorja in daljinskega upravljalnika (7) dalj časa ne boste uporabljali, (4 tedne ali dlje), oba očistite v skladu z navodili pod točko „Čiščenje“ ter iz upravljalnika (7) odstranite obe bateriji.

2. Daljinski upravljalnik dajte v predalček (10).
3. Ventilator in daljinski upravljalnik (7) hranite na suhem in hladnem mestu.

## **POGOJI NAKUPA**

Ob nakupu prevzame kupec, kot pogoj nakupa, vso odgovornost za pravilno uporabo in vzdrževanje tega izdelka in sicer skladno s pogoji, navedenimi v tem navodilu za uporabo. Kupec oziroma uporabnik mora sam presoditi, kdaj, na kak način in kako dolgo bo ta izdelek uporabljal.

**POZOR: ČE BOSTE S KUPLJENIM IZDELKOM IMELITEŽAVE, PROSIMO, DA UPOŠTEVATE NAPOTKE V ZVEZI Z GARANCIJSKIMI POGOJI. IZDELKA NE POSKUŠAJTE ODPRETI OZIROMA POPRAVLJATI SAMI, SAJ V TEM PRIMERU GARANCIJA NE BO VEČ VELJALA, PRAV TAKO PA LAHKO OB TEM PRIDE DO OSEBNIH POŠKODB IN/ALI MATERIALNE ŠKODE.**

Pridržujemo si pravico do tehničnih sprememb.







## НЕОБХОДИМЫЕ МЕРЫ БЕЗОПАСНОСТИ

Перед первым запуском вентилятора прочтите все указания. Тщательно храните эту инструкцию по применению.

1. Не оставляйте детей без присмотра, когда вентилятор работает вблизи от них. Храните дистанционное управление в недоступном для детей месте.
2. Подключайте вентилятор только к однофазной розетке с указанным на фирменной табличке сетевым напряжением.
3. Выключите вентилятор и выньте штепсельную вилку (5) из розетки, если вентилятор не используется или его необходимо передвинуть, взять или почистить. Чтобы вытянуть вилку, не тяните за сетевой кабель (5).
4. Полностью размотайте сетевой кабель (5). Не полностью размотанный кабель (5) может привести к перегреву и вызвать пожар.
5. Не используйте бесступенчатые регуляторы скорости. Это может привести к перегреву, пожару или удару током, и к неисправностям.
6. Вентилятор разрешено использовать только, когда он полностью и правильно смонтирован согласно описанию, которое приведено в «Инструкции по монтажу».
7. Не окунайте вентилятор и дистанционное управление (7) в воду и другие жидкости и не наливайте воду и другие жидкости на вентилятор и дистанционное управление. Установите так, чтобы на пульт дистанционного управления (7) не попадали прямые солнечные лучи.
8. Регулярно очищайте вентилятор и дистанционное управление (7). Примите для этого во внимание указания по чистке.
9. Вентилятор разрешено использовать только согласно соответствующим указаниям этой инструкции по эксплуатации. Несоблюдение этих указаний может привести к повреждениям, к возникновению пожара или удару током.
10. Для дистанционного управления используйте только алкалиновые батарейки AAA, 1,5 В. При замене батареек используйте только новые алкалиновые батарейки AAA, 1,5 В и уберите старые батарейки соответственно требованиям окружающей среды и согласно постановлениям Вашей страны.
11. Если Вы не используете дистанционное управление (7) в течение длительного времени (4 недели и больше), выньте батарейки из дистанционного управления.
12. Вентилятор предназначен исключительно для частного использования во внутренних помещениях и не для производственного использования. Не используйте вентилятор вблизи ванны, душа или плавательного бассейна или вблизи места, где может происходить разбрызгивание воды.
13. Не используйте вентилятор, если он повреждён, может причинить вред или неправильно функционирует. Выньте вилку (5) из розетки.

14. Повреждения сетевого кабеля вентилятора необходимо устранять в предназначенных для этого мастерских производителя, поскольку устранение неисправностей требует специальных инструментов.

## КОНСТРУКЦИЯ

1. Передняя подставка
2. Задняя подставка
3. Винты с крестовым шлицем
4. Проводка для кабеля
5. Сетевой кабель со штепсельной вилкой
6. Ручка для переноса
7. Дистанционное управление
8. Гнездо для батареек
9. Крышка гнезда для батареек
10. Отделение для дистанционного управления
11. Панель управления
12. Кнопка  (Выключено)
13. Кнопка  (Включено, скорость)
14. Кнопка таймера 
15. Кнопка осциллирования 
16. Кнопка режима работы для осуществления бриза 
17. Контрольные сигнальные лампочки скоростей „I“, „II“, „III“
18. Контрольные сигнальные лампочки таймера “0,5h”, “1h”, “2h”, “4h”
19. Контрольная сигнальная лампочка режима работы для осуществления бриза  и 

## ПЕРВЫЙ ЗАПУСК

1. Перед эксплуатацией вентилятора прочтите все указания.
2. Распакуйте все детали вентилятора и сетевой кабель с вилкой (5), уберите все упаковочные материалы и устраните соответственно требованиям окружающей среды.
3. Поставьте вентилятор на гладкую, твёрдую поверхность. Обратите внимание на устойчивость положения так, чтобы вентилятор не мог ни опрокинуться, ни упасть. Непременно соблюдать, чтобы расстояние до других предметов было не менее 50 см.

## ИНСТРУКЦИЯ ПО МОНТАЖУ

1. Освободите четыре винта с крестовым шлицем (3), находящиеся на нижней стороне вентилятора, и выньте их.



- Для начала установите на нижнюю часть вентилятора переднюю подставку (1) и надавите нижнюю подставку (2) с четырьмя для этого предусмотренными направляющими отверстиями на четыре направляющих перемычки (мостика) передней подставки (1). На переднем краю верхней части передней подставки (1) имеется изгиб; на нижней части задней подставки (2) имеется проводка (4) для сетевого кабеля. При монтаже подставок убедитесь в том, что сетевой кабель (5) выходит через отверстие в центр подставки.
- При помощи четырёх винтов с крестовым шлицем (3) зафиксируйте переднюю и заднюю подставки (1+2) на нижней части вентилятора. Убедитесь, что передняя и задняя подставки (1+2) надёжно соединены с вентилятором.
- Просуньте сетевой кабель (5) через проводку (4) в нижней части задней подставки (2) наружу.
- Поставьте вентилятор вертикально. Убедитесь, что сетевой кабель (5) проходит через отверстие задней подставки (2), обратите внимание на то, чтобы подставки (1+2) не стояли на сетевом кабеле (5).

## ДИСТАНЦИОННОЕ УПРАВЛЕНИЕ

- Вставьте батарейки (2 AAA батарейки, 1,5 В) в гнездо для батареек (8) и задвиньте крышку (9), чтобы послышался звук фиксации. Максимальное расстояние от дистанционного управления (7) до вентилятора для посылки сигналов составляет пять метров. Убедитесь, что никакие предметы не мешают подаче сигналов.
- Если дистанционное управление (7) не используется, храните его в отделении (10), находящемся в верхней части вентилятора.
- При замене батареек используйте исключительно новые щелочные батарейки AAA, 1,5 В и уберите старые батарейки соответственно требованиям окружающей среды и согласно постановлениям Вашей страны.
- Если Вы не используете дистанционное управление (7) в течение длительного времени (4 недели и больше), выньте батарейки из дистанционного управления.



## ИНСТРУКЦИЯ ПО ЭКСПЛУАТАЦИИ

- Поставьте вентилятор на гладкую, твёрдую поверхность. Обратите внимание на устойчивость положения, так, чтобы вентилятор не мог ни опрокинуться, ни упасть. Непременно соблюдать, чтобы расстояние до других предметов было не меньше 50 см.
- Убедитесь, что вентилятор выключен. Поместите штепсельную вилку (5) в розетку. Вставьте батарейки в дистанционное управление (7).
- Вы можете осуществлять контроль над вентилятором вручную при помощи панели управления (11) или дистанционного управления (7).

- Нажмите кнопку  (13), чтобы включить вентилятор. При повторном нажатии кнопки  (13) Вы можете настроить скорость вентилятора:

- „I“ = низкая
- „II“ = средняя
- „III“ = высокая

Загорается соответствующая контрольная сигнальная лампочка „I“, „II“ или „III“ (17). Вентилятор работает в нормальном режиме.

- Нажмите кнопку  (15) для начала осцилляции вентилятора слева направо. Чтобы остановить осцилляцию, нажмите кнопку  повторно (15).

- При нажатии кнопки  (16) Вы можете выбрать один из двух режимов работы, оба имитируют настоящий бриз:

Контрольная сигнальная лампочка  горит зелёным светом:

Вентилятор включается и выключается, изменение интенсивности струи воздуха имитирует настоящий бриз. Выберите уровень скорости „I“, „II“ или „III“. Интенсивность струи воздуха варьирует следующим образом: слабо-сильно-слабо-выключено.

Контрольная сигнальная лампочка  (19) горит зелёным светом (снижение яркости):

Вентилятор включается и выключается, изменение интенсивности струи воздуха вызывает настоящий бриз. Выберите уровень скорости „III“. Через полчаса в режиме работы вентилятор автоматически снижает скорость до уровня „II“ ещё через полчаса переходит на уровень „I“. На уровне скорости „I“ вентилятор работает до полного выключения. В течение всего режима работы интенсивность струи воздуха изменяется от выключенного к слабому до сильного. Контрольные сигнальные лампочки (17) потухают и загораются в соответствии с понижением скоростей.

При нажатии кнопки осцилляции  (15) Вы можете начать дополнительное осцилляция вентилятора слева направо в обоих режимах.

7. Вентилятор оснащён функцией "TIMER". Посредством этой функции вентилятор выключается после запрограммированного промежутка времени. Промежуток времени составляет минимум 30 минут и максимум 7,5 часов и может быть выбран при нажатии кнопки  (14) начиная от 0,5 часа. Загораются соответствующие контрольные сигнальные лампочки таймера (17). Например:

1 нажатие: 0,5 часа – горит зелёным контрольная сигнальная лампочка "0,5h"

5 нажатий: 2,5 часа – горят зелёным контрольные сигнальные лампочки "2h" и "0,5h"

10 нажатий: 5,0 часов – горят зелёным контрольные сигнальные лампочки "4h" и "1h"

15 нажатий: 7,5 часов – горят зелёным контрольные сигнальные лампочки “4h”, “2h”, “1h” и “0,5h”

Чтобы выключить функцию “TIMER”, нажимайте кнопку  (14) до тех пор, пока не погаснут все контрольные лампочки (18).

8. Для транспортировки вентилятора используйте ручку для переноса (6). Перед транспортировкой выключите вентилятор кнопкой  (12) и выньте штепсельную вилку (5) из розетки.

9. Если Вы больше не желаете использовать вентилятор, выключите его кнопкой  (12) и выньте штепсельную вилку (5) из розетки.

## ЧИСТКА И ХРАНЕНИЕ

Мы рекомендуем чистить вентилятор и дистанционное управление (7) регулярно. Чтобы не нанести повреждения функционированию вентилятора и дистанционного управления (7), следуйте, пожалуйста, следующим указаниям.

### Чистка

1. Перед началом чистки выключите вентилятор с помощью кнопки  (12) и выньте штепсельную вилку (5) из розетки. Выньте батарейки из дистанционного управления (7).

2. Очистите внешнюю поверхность вентилятора и дистанционного управления (7) мягкой, влажной салфеткой. Не используйте бензин, разбавитель и другие химикаты. Для чистки сеток используйте пылесос с щёточной насадкой.

3. Не окунайте вентилятор и дистанционное управление (7) в воду и другие жидкости и не наливайте воду и другие жидкости на вентилятор и дистанционное управление (7).

4. Вставьте батарейки в дистанционное управление (7) снова. Используйте вентилятор снова, как описано в “Инструкции по эксплуатации”.

## Хранение

1. Если Вы не хотите использовать вентилятор и дистанционное управление в течение долгого времени (четыре недели и более), очистите оба, как описано в разделе “Чистка”. Выньте батарейки из дистанционного управления (7).

2. Положите дистанционное управление (7) в предназначенное для него отделение (10).

3. Храните вентилятор и дистанционное управление (7) в прохладном сухом месте.

## УСЛОВИЕ ПОКУПКИ

Как условие покупки покупатель несёт ответственность за правильное использование и уход за этим KAZ-продуктом согласно этому руководству по эксплуатации. Покупатель и потребитель должен сам оценить, когда и как долго он будет использовать этот KAZ-продукт.

**ВНИМАНИЕ: ПРИ ВОЗНИКНОВЕНИИ ПРОБЛЕМ С KAZ-ПРОДУКТОМ ОБРАТИТЕ, ПОЖАЛУЙСТА, ВНИМАНИЕ НА УКАЗАНИЯ В УСЛОВИЯХ ГАРАНТИИ. ПОЖАЛУЙСТА, НЕ ПЫТАЙТЕСЬ САМОСТОЯТЕЛЬНО РАЗБИРАТЬ ЭТОТ KAZ-ПРОДУКТ ИЛИ ЕГО РЕМОНТИРОВАТЬ, ПОСКОЛЬКУ ЭТО ПРИВЕДЕТ К ПОТЕРЕ ГАРАНТИИ И МОЖЕТ ПОВЛЕЧЬ ЗА СОБОЙ УЩЕРБ ЧЕЛОВЕКУ И МАТЕРИАЛЬНЫЙ УЩЕРБ.**

Технические изменения оговорены

**ΣΗΜΑΝΤΙΚΕΣ ΥΠΟΔΕΙΞΕΙΣ ΑΣΦΑΛΕΙΑΣ**

Διαβάστε προσεκτικά πριν τη θέση σε λειτουργία του ανεμιστήρα όλες τις υποδείξεις. Φυλάξτε προσεκτικά αυτές τις οδηγίες χρήσης.

1. Μια επίβλεψη είναι απαραίτητη, όταν ο ανεμιστήρας χρησιμοποιείται κοντά σε παιδιά. Φυλάξτε το τηλεχειριστήριο σε μια θέση μη προσιτή στα παιδιά.
2. Συνδέστε τον ανεμιστήρα μόνο σε μια μονοφασική πρίζα του ρεύματος με την τάση δικτύου που αναφέρεται στην πινακίδα τύπου.
3. Όταν ο ανεμιστήρας δε χρησιμοποιείται ή όταν πρόκειται να τον μετακινήσετε, να τον πιάσετε ή να τον καθαρίσετε απενεργοποιείτε τον ανεμιστήρα και τραβάτε το φισ (5) από την πρίζα του ρεύματος. Για να βγάλετε το φισ από την πρίζα μην το τραβήξετε από το καλώδιο σύνδεσης στο δίκτυο (5).
4. Ξετυλίξτε το καλώδιο σύνδεσης στο δίκτυο (5) εντελώς. Ένα καλώδιο σύνδεσης στο δίκτυο (5) που δεν είναι εντελώς ξετυλιγμένο μπορεί να οδηγήσει σε υπερθέρμανση και σε μια πυρκαγιά.
5. Μη χρησιμοποιείτε κανένα ρυθμιστή ταχύτητας χωρίς διαβάθμιση. Αυτό μπορεί να οδηγήσει σε μια υπερθέρμανση, πυρκαγιά ή ηλεκτροπληξία και εσφαλμένες λειτουργίες.
6. Ο ανεμιστήρας επιτρέπεται να χρησιμοποιηθεί μόνο μετά από μια πλήρης και σωστή συναρμολόγηση, όπως περιγράφεται κάτω από τις "Οδηγίες συναρμολόγησης".
7. Μη βυθίζετε τον ανεμιστήρα και το τηλεχειριστήριο (7) στο νερό ή σε άλλα υγρά και μην ψεκάζετε νερό ή άλλα υγρά πάνω στον ανεμιστήρα ή πάνω στο τηλεχειριστήριο. Βεβαιωθείτε, ότι το τηλεχειριστήριο (7) δεν είναι εκτεθειμένο στην άμεση ηλιακή ακτινοβολία.
8. Καθαρίζετε τον ανεμιστήρα και το τηλεχειριστήριο (7) τακτικά, προσέχοντας τις οδηγίες καθαρισμού.
9. Ο ανεμιστήρας επιτρέπεται να χρησιμοποιηθεί μόνο αντίστοιχα με τις υποδείξεις αυτών των οδηγιών χρήσης. Σε περίπτωση μη τήρησης αυτών των υποδείξεων μπορεί να προκύψουν τραυματισμοί, πυρκαγιά ή κίνδυνος ηλεκτροπληξίας.
10. Χρησιμοποιείτε για το τηλεχειριστήριο αποκλειστικά αλκαλικές μπαταρίες AAA, 1,5 V. Όταν αντικαθιστάτε τις μπαταρίες, χρησιμοποιείτε αποκλειστικά νέες αλκαλικές μπαταρίες AAA, 1,5 V και αποσύρετε τις παλιές μπαταρίες σύμφωνα με τους κανόνες προστασίας του περιβάλλοντος και σύμφωνα με τις διατάξεις της χώρας σας.







11. Όταν δε χρησιμοποιείται το τηλεχειριστήριο (7) για ένα μεγάλο χρονικό διάστημα (4 εβδομάδες ή περισσότερο), αφαιρέστε τις μπαταρίες από το τηλεχειριστήριο.

12. Ο ανεμιστήρας προορίζεται αποκλειστικά για ιδιωτική χρήση στον εσωτερικό χώρο και όχι για την επαγγελματική χρήση. Μη χρησιμοποιείτε τον ανεμιστήρα κοντά σε μια μπανιέρα, σ' ένα ντους ή σε μια πισίνα ή σε μια άλλη θέση, που μπορεί να πιτσιλίσει νερό.

13. Μη θέσετε τον ανεμιστήρα σε λειτουργία, όταν είναι χαλασμένος ή όταν θα μπορούσε να έχει ζημιά ή όταν δε λειτουργεί σωστά. Τραβήξτε το φισ (5) από την πρίζα του ρεύματος.

14. Εάν το καλώδιο σύνδεσης του ανεμιστήρα στο ηλεκτρικό δίκτυο είναι χαλασμένο, πρέπει να επισκευαστεί σ' ένα εξουσιοδοτημένο από τον κατασκευαστή συνεργείο, επειδή για την επισκευή απαιτούνται ειδικά εργαλεία.

**ΔΟΜΗ**

1. Μπροσινή βάση
2. Πίσω βάση
3. Σταυρόβιδες
4. Οδηγός για το καλώδιο σύνδεσης στο δίκτυο
5. Καλώδιο σύνδεσης στο δίκτυο με φισ
6. Λαβή μεταφοράς
7. Τηλεχειριστήριο
8. Θήκη μπαταρίας
9. Κάλυμμα θήκης μπαταρίας
10. Θήκη τηλεχειριστηρίου
11. Πεδίο χειρισμού
12. Πλήκτρο  (OFF)
13. Πλήκτρο  (ON, ταχύτητα)
14. Πλήκτρο χρονοδιακόπτη 
15. Πλήκτρο παλινδρόμησης 
16. Πλήκτρο τρόπου λειτουργίας για ελαφρό ρεύμα αέρα 
17. Λυχνίες ελέγχου ταχύτητας "I", "II", "III"
18. Λυχνίες ελέγχου χρονοδιακόπτη "0,5h", "1h", "2h", "4h"
19. Λυχνίες ελέγχου τρόπου λειτουργίας για ελαφρό ρεύμα αέρα  και 

**ΘΕΣΗ ΣΕ ΛΕΙΤΟΥΡΓΙΑ ΓΙΑ ΠΡΩΤΗ ΦΟΡΑ**

1. Διαβάστε προσεκτικά πριν τη θέση σε λειτουργία του ανεμιστήρα όλες τις υποδείξεις.
2. Ξεπακετάρετε όλα τα εξαρτήματα του ανεμιστήρα και το καλώδιο σύνδεσης στο δίκτυο με φισ (5), αφαιρέστε όλα τα υλικά συσκευασίας και αποσύρετέ τα σύμφωνα με τους κανόνες προστασίας του περιβάλλοντος.

3. Τοποθετήστε τον ανεμιστήρα πάνω σε μια επίπεδη, σταθερή επιφάνεια. Προσέχετε τη σίγουρη στήριξη, έτσι ώστε ο ανεμιστήρας να μην μπορεί να ανατραπεί ή να πέσει κάτω. Πρέπει να τηρηθεί μια απόσταση ασφαλείας το λιγότερο 50 εκ. από τα γειτονικά αντικείμενα.

### ΟΔΗΓΙΕΣ ΣΥΝΑΡΜΟΛΟΓΗΣΗΣ







1. Λύστε τις τέσσερις σταυρόβιδες (3) στην κάτω πλευρά του ανεμιστήρα και αφαιρέστε τις.
2. Τοποθετήστε πρώτα την μπροστινή βάση (1) στην κάτω πλευρά του ανεμιστήρα και σπρώξτε μετά την πίσω βάση (2) με τα τέσσερα προβλεπόμενα ανοίγματα οδήγησης στις τέσσερις ράβδους οδηγούς της μπροστινής βάσης (1). Η μπροστινή βάση (1) έχει στην μπροστινή ακμή της επάνω πλευράς ένα κοίλωμα, η πίσω βάση (2) έχει στην κάτω πλευρά έναν οδηγό (4) για το καλώδιο σύνδεσης στο δίκτυο. Προσέχετε κατά τη συναρμολόγηση των βάσεων, να περάσει το καλώδιο σύνδεσης στο δίκτυο (5) μέσα από το άνοιγμα στη μέση των βάσεων.
3. Στερεώστε την μπροστινή και την πίσω βάση (1+2) με τις τέσσερις σταυρόβιδες (3) στην κάτω πλευρά του ανεμιστήρα. Ελέγξτε, εάν η μπροστινή και η πίσω βάση (1 +2) είναι καλά συνδεδεμένες με τον ανεμιστήρα.
4. Περάστε το καλώδιο σύνδεσης στο δίκτυο (5) μέσα από τον οδηγό (4) στην κάτω πλευρά της πίσω βάσης (2) προς τα έξω.
5. Τοποθετήστε τον ανεμιστήρα όρθιο. Προσέξτε, να περνά το καλώδιο σύνδεσης στο δίκτυο (5) μέσα από το άνοιγμα στην πίσω βάση (2) και να μη στέκεται η βάση (1+2) πάνω στο καλώδιο σύνδεσης στο δίκτυο (5).

### ΤΗΛΕΧΕΙΡΙΣΤΗΡΙΟ

1. Τοποθετήστε δύο μπαταρίες AAA μπαταρίες, 1,5V στη θήκη των μπαταριών (8) και σπρώξτε το κάλυμμα (9), ώσπου να ακουστεί ο χαρακτηριστικός ήχος ασφάλισης. Η μέγιστη απόσταση για την αποστολή σημάτων του τηλεχειριστηρίου (7) από τον ανεμιστήρα ανέρχεται στα πέντε μέτρα. Βεβαιωθείτε, ότι κανένα αντικείμενο δεν εμποδίζει τη μετάδοση των σημάτων.
2. Όταν δε χρησιμοποιείτε το τηλεχειριστήριο (7), τοποθετήστε το για φύλαξη στη θήκη (10) επάνω στον ανεμιστήρα.

3. Όταν αντικαθιστάτε τις μπαταρίες, χρησιμοποιείτε αποκλειστικά νέες αλκαλικές μπαταρίες AAA, 1,5 V και αποσύρετε τις παλιές μπαταρίες σύμφωνα με τους κανόνες προστασίας του περιβάλλοντος και σύμφωνα με τις διατάξεις της χώρας σας.
4. Όταν δε χρησιμοποιείται το τηλεχειριστήριο (7) για ένα μεγάλο χρονικό διάστημα (4 εβδομάδες), αφαιρέστε τις μπαταρίες από το τηλεχειριστήριο.

### ΟΔΗΓΙΕΣ ΛΕΙΤΟΥΡΓΙΑΣ

1. Τοποθετήστε τον ανεμιστήρα πάνω σε μια επίπεδη, σταθερή επιφάνεια. Προσέχετε τη σίγουρη στήριξη, έτσι ώστε ο ανεμιστήρας να μην μπορεί να ανατραπεί ή να πέσει κάτω. Πρέπει να τηρηθεί μια απόσταση ασφαλείας το λιγότερο 50 εκ. από τα γειτονικά αντικείμενα.
2. Ελέγξτε, ότι ο ανεμιστήρας είναι απενεργοποιημένος. Τοποθετήστε το φιν (5) στην πρίζα του ρεύματος. Τοποθετήστε τις μπαταρίες στο τηλεχειριστήριο (7).
3. Μπορείτε να χειριστείτε τον ανεμιστήρα χειροκίνητα μέσω του πεδίου χειρισμού (11) ή με το τηλεχειριστήριο (7).
4. Πατήστε το πλήκτρο  (13), για να ενεργοποιήσετε τον ανεμιστήρα. Πατώντας επανειλημμένα το πλήκτρο  (13) μπορείτε να ρυθμίσετε την ταχύτητα του ανεμιστήρα:  
 “I” = Χαμηλή  
 “II” = Μεσαία  
 “III” = Υψηλή  
 Η αντίστοιχη λυχνία ελέγχου “I”, “II” ή “III” (17) ανάβει. Ο ανεμιστήρας εργάζεται στην κανονική λειτουργία αερισμού.
5. Πατήστε το πλήκτρο παλινδρόμησης  (15), για να ξεκινήσετε την παλινδρομική κίνηση του ανεμιστήρα από αριστερά προς τα δεξιά. Για να σταματήσετε την παλινδρομική κίνηση, πατήστε ξανά το πλήκτρο  (15).
6. Πατώντας το πλήκτρο  (16), μπορείτε να επιλέξετε μεταξύ δύο τρόπων λειτουργίας, που δημιουργούν ένα φυσικό ελαφρό ρεύμα αέρα: Η λυχνία ελέγχου  (19) ανάβει πράσινη: Ο ανεμιστήρας ενεργοποιείται και απενεργοποιείται, δημιουργώντας με την αλλαγή της έντασης του ρεύματος του αέρα ένα φυσικό ελαφρό ρεύμα αέρα. Επιλέξτε μια βαθμίδα ταχύτητας “I”, “II”, ή “III”. Η ένταση του ρεύματος του αέρα μεταβάλλεται μεταξύ χαμηλή-δυνατή-χαμηλή-εκτός λειτουργίας.  
 Η λυχνία ελέγχου  (19) ανάβει πράσινη (μείωση κατά τη νύχτα):

Ο ανεμιστήρας ενεργοποιείται και απενεργοποιείται, δημιουργώντας με την αλλαγή της έντασης του ρεύματος του αέρα ένα φυσικό ελαφρό ρεύμα αέρα. Επιλέξτε τη βαθμίδα ταχύτητας “III”. Μετά από μισή ώρα λειτουργίας μειώνει ο ανεμιστήρας την ταχύτητα αυτόματα στη βαθμίδα “II”, σύμφωνα από ακόμα μισή ώρα στη βαθμίδα “I”. Στη βαθμίδα ταχύτητας “I” εργάζεται ο ανεμιστήρας, ώσπου να απενεργοποιηθεί. Ο ανεμιστήρας αλλάζει κατά τη διάρκεια όλης της λειτουργίας την ένταση του ρεύματος του αέρα από την κατάσταση εκτός λειτουργίας στη χαμηλή έως δυνατή. Η λυχνία ελέγχου ταχύτητας (17) αλλάζει αντίστοιχα με την χαμηλότερη ταχύτητα. Πατώντας το πλήκτρο παλινδρόμησης  (15), μπορείτε στους δύο τρόπους λειτουργίας να ξεκινήσετε επιπλέον την παλινδρομική κίνηση του ανεμιστήρα από αριστερά προς τα δεξιά.

**7.** Ο ανεμιστήρας είναι εξοπλισμένος με μια λειτουργία “TIMER”. Αυτή η λειτουργία απενεργοποιεί τον ανεμιστήρα μετά από το προγραμματισμένο χρονικό διάστημα. Το χρονικό διάστημα διαρκεί το λιγότερο 30 λεπτά και το περισσότερο 7,5 ώρες και μπορεί να επιλεγεί σε βήματα των 0,5 ωρών πατώντας το πλήκτρο  (14). Οι αντίστοιχες λυχνίες ελέγχου του χρονοδιακόπτη (17) ανάβουν. Παραδείγματα:  
1 x πάτημα: 0,5 ώρες – η λυχνία ελέγχου “0,5h” ανάβει πράσινη

5 x πατήματα: 2,5 ώρες – οι λυχνίες ελέγχου “2h” και “0,5h” ανάβουν πράσινες

10 x πατήματα: 5,0 ώρες – οι λυχνίες ελέγχου “4h” και “1h” ανάβουν πράσινες

15 x πατήματα: 7,5 ώρες – οι λυχνίες ελέγχου “4h”, “2h”, “1h” και “0,5h” ανάβουν πράσινες

Για να απενεργοποιήσετε τη λειτουργία “TIMER”, πατήστε τόσες φορές το πλήκτρο  (14), ώσπου να σβήσουν όλες οι λυχνίες ελέγχου του χρονοδιακόπτη (18).

**8.** Για τη μεταφορά του ανεμιστήρα χρησιμοποιείτε τη λαβή μεταφοράς (6). Πριν από τη μεταφορά απενεργοποιήστε τον ανεμιστήρα με το πλήκτρο  (12) και τραβήξτε το φισ (5) από την πρίζα του ρεύματος.

**9.** Όταν δε θέλετε να χρησιμοποιήσετε άλλο τον ανεμιστήρα, απενεργοποιήστε τον ανεμιστήρα με το πλήκτρο  (12) και τραβήξτε το φισ (5) από την πρίζα του ρεύματος.

## ΚΑΘΑΡΙΣΜΟΣ ΚΑΙ ΦΥΛΑΞΗ

Εμείς συνιστούμε, να καθαρίζετε τον ανεμιστήρα και το τηλεχειριστήριο (7) τακτικά.

Για να μην επηρεαστεί αρνητικά η λειτουργία του ανεμιστήρα και του τηλεχειριστηρίου (7), ακολουθείτε παρακαλώ τις υποδείξεις.

### Καθαρισμός

**1.** Προτού αρχίσετε με τον καθαρισμό, απενεργοποιήστε τον ανεμιστήρα με το πλήκτρο  (12) και τραβήξτε το φισ (5) από την πρίζα του ρεύματος. Αφαιρέστε τις μπαταρίες από το τηλεχειριστήριο (7).

**2.** Καθαρίστε τις εξωτερικές επιφάνειες του ανεμιστήρα και του τηλεχειριστηρίου (7) με ένα μαλακό, υγρό πανί. Μη χρησιμοποιείτε βενζίνη, διαλύτες ή άλλες χημικές ουσίες. Για τον καθαρισμό του πλέγματος χρησιμοποιείτε μια ηλεκτρική σκούπα με βούρτσα.

**3.** Μη βυθίζετε τον ανεμιστήρα και το τηλεχειριστήριο (7) στο νερό ή σε άλλα υγρά και μην ψεκάζετε νερό ή άλλα υγρά πάνω στον ανεμιστήρα ή πάνω στο τηλεχειριστήριο (7).

**4.** Τοποθετήστε τις μπαταρίες ξανά στο τηλεχειριστήριο (7). Θέστε τον ανεμιστήρα ξανά σε λειτουργία, όπως περιγράφεται στην ενότητα “Οδηγίες λειτουργίας”.

### Φύλαξη

**1.** Εάν δε θέλετε να χρησιμοποιήσετε τον ανεμιστήρα και το τηλεχειριστήριο (7) για μεγαλύτερο χρονικό διάστημα (τέσσερις εβδομάδες ή περισσότερο), καθαρίστε και τα δύο, όπως περιγράφεται στην ενότητα “Καθαρισμός”. Αφαιρέστε τις μπαταρίες από το τηλεχειριστήριο (7).

**2.** Τοποθετήστε το τηλεχειριστήριο (7) στη θήκη (10).

**3.** Φυλάξτε τον ανεμιστήρα μαζί με το τηλεχειριστήριο (7) σ' ένα στεγνό και δροσερό τόπο.

### ΟΡΟΙ ΑΓΟΡΑΣ

Ο αγοραστής αναλαμβάνει ως όρο αγοράς την ευθύνη για τη σωστή χρήση και φροντίδα αυτού του προϊόντος KAZ σύμφωνα με αυτές τις οδηγίες χειρισμού. Ο αγοραστής ή ο χρήστης πρέπει να αξιολογεί ο ίδιος, τότε και για πόσο χρόνο θα χρησιμοποιεί το προϊόν KAZ.

**ΠΡΟΣΟΧΗ: ΕΑΝ ΠΑΡΟΥΣΙΑΣΤΟΥΝ  
ΠΡΟΒΛΗΜΑΤΑ ΜΕ ΑΥΤΟ ΤΟ ΠΡΟΪΟΝ ΚΑΖ,  
ΠΡΟΣΕΞΕΤΕ ΠΑΡΑΚΑΛΩ ΤΙΣ ΥΠΟΔΕΙΞΕΙΣ  
ΣΤΟΥΣ ΟΡΟΥΣ ΕΓΓΥΗΣΗΣ. ΜΗΝ  
ΠΡΟΣΠΑΘΗΣΕΤΕ ΠΑΡΑΚΑΛΩ ΝΑ ΑΝΟΙΞΕΤΕ Ή  
ΝΑ ΕΠΙΣΚΕΥΑΣΕΤΕ ΜΟΝΟΙ ΣΑΣ ΑΥΤΟ ΤΟ  
ΠΡΟΪΟΝ ΚΑΖ, ΕΠΕΙΔΗ ΑΥΤΟ ΟΔΗΓΕΙ ΣΤΗΝ  
ΑΠΩΛΕΙΑ ΤΗΣ ΕΓΓΥΗΣΗΣ ΚΑΙ ΜΠΟΡΕΙ ΝΑ  
ΟΔΗΓΗΣΕΙ ΣΕ ΤΡΑΥΜΑΤΙΣΜΟΥΣ ΑΤΟΜΩΝ ΚΑΙ  
ΣΕ ΥΛΙΚΕΣ ΖΗΜΙΕΣ.**

Διατηρούμε το δικαίωμα των τεχνικών αλλαγών.

## الخرن

1. حينما يتم الاستغناء عن المروحة وجهاز التحكم عن بعد (7) لمدة طويلة (4 أسابيع أو أكثر)، فعليكم بتنظيف كلا الجهازين كما هو منصوص عليه في فقرة "التنظيف". يجب سحب البطاريات من جهاز التحكم عن بعد (7).
2. احتفظوا بجهاز التحكم عن بعد (7) في الخانة (10).
3. احتفظوا بالمروحة وجهاز التحكم عن بعد (7) في مكان بارد وجاف.

## شروط الشراء

إن المشتري يتحمل كشرط للشراء مسؤولية الاستعمال الصحيح والعناية بمنتج KAZ هذا وفقا لإرشادات الاستعمال. إن المشتري أو المستعمل هو الذي يقدر وقت ومدة استعماله لمنتج KAZ.

**انتباه:** في حالة ما إذا حصلت بعض الأعطاب على منتج KAZ هذا، فعليكم الانتباه للتعليمات الخاصة بشروط الضمان. لا تحاولوا فتح أو إصلاح منتج KAZ بأنفسكم، لأن ذلك يبطل صلاحية الضمان و من شأنه كذلك أن يصيب الأشخاص والممتلكات بأضرار.

إننا نحتفظ بالحق في إدخال التغييرات التقنية.

① لمبة الفحص تضيء باللون الأخضر:

تشتغل المروحة وتتوقف وتقلد عن طريق تغيير كثافة التيار الهوائي نسيمًا طبيعيًا. اختاروا درجة السرعة "III"، تخفض المروحة السرعة بعد مرور نصف ساعة بطريقة أوتوماتيكية إلى درجة "II"، وبعد مرور نصف ساعة أخرى إلى درجة "I". تشتغل المروحة بسرعة "I" حتى يتم وقف تشغيلها. تغيير المروحة أثناء التشغيل كثافة التيار الهوائي من وقف التشغيل إلى مرورًا بالسرعة المنخفضة إلى السرعة المرتفعة. تتغير لمبات فحص السرعة (17) وفق السرعات المنخفضة.

حينما يتم الضغط على زر التذبذب  (15)، يمكنكم تشغيل عملية التذبذب من الشمال إلى اليمين في كلا طريقي التشغيل.

7. إن المروحة مجهزة بوظيفة "TIMER"، هذه الوظيفة توقف المروحة عن التشغيل خلال الوقت الزمني المبرمج. إن الوقت يتراوح ما بين 30 دقيقة على الأقل و 7.5 ساعات على الوجه الأكثر ويمكن اختياره بخطوات بدءاً ب 0.5 ساعة وذلك عن طريق الضغط على الزر  (14). إن لمبات الفحص للموقت المناسبة (17) تضيء. مثلاً:

ضغط مرة واحدة: 0.5 ساعة - لمبة الفحص "0,5h" يضيء باللون الأخضر  
ضغط خمسة مرات: 2.5 ساعات - لمبات الفحص "2h" و "0,5h" يضيئان باللون الأخضر  
ضغط عشر مرات: 5.0 ساعات - لمبات الفحص "4h" و "1h" يضيئان باللون الأخضر  
ضغط خمسة عشرة مرة: 7.5 ساعات - لمبات الفحص "4h"، "2h"، "1h" و "0.5h" يضيئون باللون الأخضر

لتوقيف وظيفة "TIMER" اضغطوا على زر  (14) حتى تنطفئ كل لمبات الفحص (18).

8. لنقل المروحة يمكنكم استعمال مقبض النقل (6). يجب قبل القيام بعملية النقل وقف تشغيل المروحة عن طريق الزر  (12) واسحبوا القابض (5) من المقبس.

9. حينما لا تريدون استخدام المروحة، أوقفوا تشغيلها بالضغط على الزر  (12) واسحبوا القابض (5) من المقبس.

## التنظيف والخزن

إننا ننصحكم بتنظيف المروحة وجهاز التحكم (7) عن بعد باستمرار. ولكي لا يتم التأثير سلباً على وظيفة المروحة وجهاز التحكم عن بعد (7)، اتبعوا التعليمات الآتية.

### التنظيف



1. يجب وقبل الشروع في عملية التنظيف وقف تشغيل المروحة بالضغط على الزر  (12) واسحبوا القابض (5) من المقبس. أخرجوا البطاريات من جهاز التحكم عن بعد (7).
2. نظفوا الجهة الخارجية للمروحة ولجهاز التحكم عن بعد (7) بمنديل رطب ومبلل. لا تستعملوا البنزين أو مرقق اللقوام أو مواد كيميائية. ولتنظيف الشبكات استعملوا المكنسة الكهربائية بفاصل الفرشة.
3. لا تضعوا المروحة وجهاز التحكم عن بعد (7) في الماء أو مواد سائلة أخرى، ولا ترشوا الماء أو مواد سائلة أخرى على المروحة أو على جهاز التحكم عن بعد (7).
4. أدخلوا البطاريات مرة أخرى في جهاز التحكم عن بعد (7). شغلوا المروحة كما هو منصوص عليه في فقرة "طريقة التشغيل".

4. ضعوا كبل الوصل (5) في الممر (4) أسفل قاعدة الثبات الخلفية (2) باتجاه الخارج.

## جهاز التحكم عن بعد



1. ضعوا البطاريات (2 AAA, 1,5 V) في خزانة البطاريات (8) وأدخلوا الغطاء (9) حتى يتم التشبيك. إن المسافة القصوى بين جهاز التحكم عن بعد (7) والمروحة تشمل 5 أمتار، وذلك لإرسال الإشارات. تأكدوا من عدم وجود أشياء تعيق عملية إرسال الإشارات.
2. ضعوا جهاز التحكم عن بعد (7) حينما تستغنون عن استعماله في الخزانة (10) الموجودة في أعلى المروحة بغية الحفاظ عليه
3. حينما تغيرون البطاريات، استعملوا فقط بطاريات الكالين الجديدة من طراز AAA, 1,5 V و تخلصوا من البطاريات القديمة بطريقة ملائمة للبيئة ووفق قوانين بلدكم.
4. حينما يتم الاستغناء عن جهاز التحكم عن بعد (21) لمدة طويلة (4 أسابيع أو أكثر)، فيجب حينئذ سحب البطاريات من جهاز التحكم عن بعد.

## طريقة التشغيل

1. ضعوا المروحة على شكل مستقيم وعلى أساس ثابت. تيقنوا من ثبات المكان حتى لا تسقط المروحة من أعلى أو تسقط جانبا. لا بد من احترام مسافة الأمان أي 50 سم من الأشياء الأخرى.
2. تأكدوا من توقف المروحة عن التشغيل. وصلوا القابس (5) بالمقبس. ضعوا البطاريات في جهاز التحكم عن بعد (7).
3. يمكنكم استخدام المروحة يدويا عن طريق لوحة التشغيل (11) أو باستعمال جهاز التحكم عن بعد.
4. اضغطوا على زر  / | (13) لكي يتم تشغيل المروحة. حينما يتم تكرار الضغط على زر  / | (13) يمكن ضبط سرعة المروحة:

„I“ = منخفضة  
 „II“ = متوسطة  
 „III“ = مرتفعة

لمبات الفحص المناسبة „III“ oder „II“ , „I“  
 تبدأ المروحة بالاشتغال بطريقة عادية.

5. اضغطوا على الزر  (15) لبدأ تذبذب المروحة من الشمال إلى اليمين. اضغطوا مرة أخرى على الزر  (15) لتوقيف التذبذب.
6. حينما يتم الضغط على زر طريقة التشغيل  (16) يمكنكم الاختيار بين طريقتين التشغيل لتقليد النسيم الطبيعي.

 لمبة الفحص تضيء باللون الأخضر:  
 تشتغل المروحة وتتوقف وتقلد عن طريق تغيير كثافة التيار الهوائي نسيمًا طبيعيًا. اختاروا درجة السرعة „II“ , „I“ و „III“.. إن كثافة التيار الهوائي تتأرجح ما بين منخفضة - مرتفعة - منخفضة - وقف.

 لمبة الفحص تضيء باللون الأخضر (حلول الليل):

## طريقة التكوين

1. قاعدة الثبات الأمامية
2. قاعدة الثبات الخلفية
3. لولب صليبية الشكل
4. ممر لكبل الوصل
5. كبل الوصل بالقابس
6. مقبض النقل
7. جهاز التحكم عن بعد
8. خانة البطاريات
9. غطاء خانة البطاريات
10. لوحة التشغيل
11. خانة جهاز التحكم عن بعد
12. زر (وقف) 
13. زر (التشغيل، السرعة) 
14. زر المؤقت 
15. زر التذبذب 
16. طريقة التشغيل النسيم 
17. لمبات فحص السرعة "I"، "II"، "III"، "I"
18. لمبات فحص المؤقت "0,5h"، "1h"، "2h"، "4h"
19. لمبات فحص طريقة التشغيل النسيم  و 

## التشغيل الأول

1. اقرؤوا كل التعليمات قبل التشغيل الأول للمروحة.
2. أخرجوا جميع أجزاء المروحة و كبل الوصل الكهربائي بقابس الوصل (5) من الصندوق و تخلصوا من بقية مواد التغليف بطريقة ملائمة للبيئة.
3. ضعوا المروحة على شكل مستقيم وعلى أساس ثابت. تيقنوا من ثبات المكان حتى لاتسقط المروحة من أعلى أو تسقط جانبا. لا بد من احترام مسافة الأمان أي 50 سم من الأشياء الأخرى.

## طريقة التركيب

1. فكوا اللولب الأربعة الصليبية الشكل (3) من وراء المروحة ثم أخرجوها.
2. ضعوا أولا قاعدة الثبات الأمامية (1) على الجهة السفلى للمروحة واضغطوا على قاعدة الثبات الخلفية (2) بفتحات المسارات المخصصة على ممرات المسارات الأربعة لقاعدة الثبات الخلفية (1). تحتوي القاعدة الأولى (1) في الحافة الأمامية للجهة العليا على قوس؛ كما تحتوي قاعدة الثبات الخلفية (2) في أسفلها على ممر (4) لكبل الوصل. انتبهوا أثناء تركيب قواعد الثبات إلى إمكانية مد كبل الوصل (5) عبر الممر وسط قواعد الثبات.
3. ثبتوا قاعدتي الثبات الأمامية والخلفية (1 + 2) باللولب الأربعة الصليبية الشكل (3) مع أسفل المروحة. تأكدوا من أن قاعدتي الثبات الأمامية والخلفية (1 + 2) متصلتين جيدا ببعضهما البعض.

## إرشادات السلامة المهمة

اقرأوا كل التعليمات قبل تشغيل مروحة البرج المتذبذبة. احتفظوا جيدا بدليل التشغيل.

1. راقبوا المروحة حينما تكون بالقرب من الأطفال. احتفظوا بجهاز التحكم عن بعد في مكان يصعب على الأطفال الوصول إليه.
2. وصلوا المروحة فقط إلى المقبس دو طور أحادي وجهد كهربائي مطابق للجهد الكهربائي المنصوص عليه على لوحة الطراز.
3. أوقفوا المروحة عن التشغيل واسحبوا قابس الوصل الكهربائي(5) من المقبس، وذلك حينما يتم الاستغناء عن المروحة، أو حينما يتم تحريكها، لمسها أو تنظيفها. لا تسحبوا قابس الوصل الكهربائي من كبل الوصل(5).
4. فكوا كبل الوصل(5) كلياً. إن عدم تفكيك كبل الوصل الكهربائي(5) بصفة كاملة من شأنه أن يسبب في التحميص، الشيء الذي يمكن أن يسبب في حريق.
5. لا تستعملوا متحكم السرعة الغير تدريجي. لأن من شأنه أن يسبب في التحميص أو في حريق أو في صدمة كهربائية أو عطب.
6. لا يجب استعمال المروحة إلا إذا كانت مركبة كاملة وجيدا، كما هو موضح في فقرة "طريقة التركيب".
7. لا تضعوا المروحة و جهاز التحكم عن بعد (7) في الماء أو مواد سائلة أخرى، ولا ترشوا الماء أو مواد سائلة أخرى على المروحة أو على جهاز التحكم عن بعد. لا تدعوا جهاز التحكم عن بعد(7) عرضة لأشعة الشمس.
8. نظفوا المروحة وجهاز التحكم عن بعد (7) باستمرار وانتبهوا إلى كيفية التنظيف.
9. يجب استعمال المروحة طبقا لتعليمات دليل الاستعمال هذا. إن من شأن عدم اتباع هذه التعليمات أن يتسبب في إصابات، حريق أو صدمة كهربائية.
10. حين تقومون بتغيير البطاريات، استعملوا فقط بطاريات ألكالين الجديدة من طراز AAA, 1,5 V ، استعملوا فقط بطاريات ألكالين الجديدة من طراز AAA, 1,5 V وتخلصوا من البطاريات القديمة بطريقة ملائمة للبيئة ووفق قوانين بلدكم.
11. حينما يتم الاستغناء عن جهاز التحكم عن بعد(7) لمدة طويلة (4 أسابيع أو أكثر)، فيجب حينئذ سحب البطاريات من جهاز التحكم عن بعد.
12. إن المروحة مصممة فقط للاستعمال الشخصي داخل الغرف وليس للاستعمال التجاري. لا تشغيل المروحة بالقرب من الحمام أو الدوش أو المسبح أو في مكان يتناثر فيه الماء.
13. لا تشغيل المروحة إذا كان بها عطب أو يبدوا عليها عطب أو لا تشتغل بكيفية عادية. اسحبوا قابس الوصل(5) من المقبس.
14. إذا كان بكبل الوصل للمروحة عطب، فيجب إصلاحه من طرف ورشة معتمدة، لأن الإصلاح يتطلب أدوات عمل معينة.

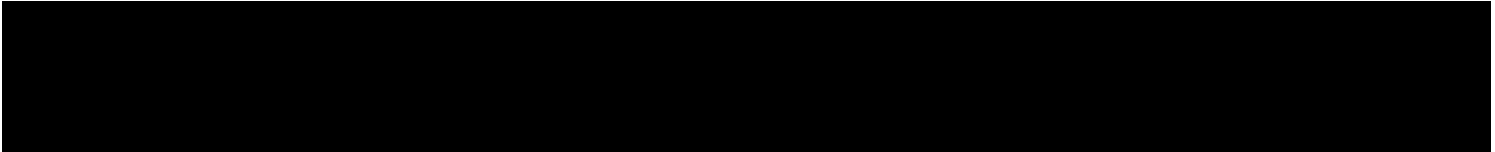



# Honeywell®

The Honeywell trademark is used by Kaz, Inc. under licence from Honeywell Intellectual Properties, Inc.  
www.kaz.com / KAZ Hausgeräte GmbH, Westerhaar 54, D-58739 Wickedede, Phone: +49 (0) 23 77-9 28 90

HO-1100RE-OM//0//2004-11-15